



ระยะเวลาการใช้งานเพื่อการปกป้องสิ่งแวดล้อม

โลโก้นี้ติดอยู่บนตัวเครื่องของผลิตภัณฑ์เพื่อระบุว่าผลิตภัณฑ์นี้มีอายุการใช้งานเพื่อการปกป้องสิ่งแวดล้อมเป็นระยะเวลา 10 ปี ระยะเวลาการใช้งานเพื่อการปกป้องสิ่งแวดล้อมของผลิตภัณฑ์ที่ผลิตโดยใช้เทคโนโลยีสารสนเทศอิเล็กทรอนิกส์หมายถึงระยะเวลาที่สารหรือองค์ประกอบที่เป็นพิษหรือเป็นอันตรายซึ่งอยู่ในผลิตภัณฑ์จะไม่รั่วไหลหรือเสียโดยฉับพลัน และผู้ที่ใช้งานผลิตภัณฑ์ดังกล่าวจะไม่เป็นสาเหตุให้เกิดมลพิษต่อสิ่งแวดล้อมหรือความเสียหายที่ร้ายแรงต่อมนุษย์หรือทรัพย์สิน ในช่วงระยะเวลาการใช้งานเพื่อปกป้องสิ่งแวดล้อมโปรดใช้ผลิตภัณฑ์นี้ตามคำแนะนำที่แสดงอยู่ในคู่มือการใช้งานฉบับนี้ ระยะเวลาการใช้งานเพื่อปกป้องสิ่งแวดล้อมนี้ไม่รวมถึงชิ้นส่วนสิ้นเปลืองต่างๆ: แบตเตอรี่

คำแนะนำเกี่ยวกับกฎระเบียบด้านการบริหารจัดการการรีไซเคิลของเสียจากผลิตภัณฑ์อิเล็กทรอนิกส์และอุปกรณ์ไฟฟ้าต่าง ๆ

เพื่อเป็นการดูแลและปกป้องโลกของเราด้วยวิธีการที่ดียิ่งขึ้น

โปรดปฏิบัติตามกฎหมายภายในประเทศและกฎหมายที่มีผลบังคับใช้ว่าด้วยเรื่องการบริหารจัดการการรีไซเคิลของเสียจากผลิตภัณฑ์อิเล็กทรอนิกส์และอุปกรณ์ไฟฟ้า เมื่อผู้ใช้ไม่ต้องการใช้งานผลิตภัณฑ์นี้แล้วหรือเมื่อผลิตภัณฑ์หมดอายุการใช้งานแล้ว

เนื้อหา

1	ข้อควรระวัง	2	6	ข้อมูลผลิตภัณฑ์	13
2	สำคัญ	3		ความละเอียดของการแสดงผล	13
3	TV ของคุณ	5		มัลติมีเดีย	13
	แผงควบคุม	5		พลังเสียง	13
	รีโมทคอนโทรล	5		ความละเอียดปกติ	13
	การใช้รีโมทคอนโทรล	6		จูนเนอร์ / เครื่องรับ / เครื่องส่ง	14
4	การใช้งานTVของคุณ	7		รีโมทคอนโทรล	14
	เปิดหรือปิดทีวี	7		แหล่งจ่ายไฟ	14
	รับชมจากอุปกรณ์ที่เชื่อมต่ออยู่	7	6	อุปกรณ์เสริมติด TV ที่รองรับ	14
	สลัดช่องรายการ	7			
	ปรับระดับเสียงTV	8	7	การแก้ไขปัญหา	14
	วันที่และเวลา	8		ปัญหาทั่วไป	14
	การตั้งค่าคอมพิวเตอร์พีซี	8		ปัญหาเกี่ยวกับช่อง	14
5	การใช้งานทีวี	9		ปัญหาเกี่ยวกับภาพ	14
	การตั้งค่าช่องรายการ	9		ปัญหาเกี่ยวกับเสียง	15
	การล๊อค	9		ปัญหาเกี่ยวกับการเชื่อมต่อHDMI	15
	การตั้งค่าเวลา	10		ปัญหาเกี่ยวกับการเชื่อมต่อคอมพิวเตอร์	15
	การตั้งค่า	10		ติดต่อเรา	15
	EPG	11			
	ตัวเลือกสำหรับการบันทึก	11			
	ตัวเลือกการบันทึกรายการสด(Time-shift)	11			
	คุณสมบัติการทำงานสำหรับสื่อจากUSB	12			

1 ข้อควรระวัง

2017© TP Vision Europe B.V. สงวนลิขสิทธิ์ ข้อมูลจำเพาะของเครื่อง
อาจมีการเปลี่ยนแปลงโดยไม่ต้องแจ้งให้ทราบล่วงหน้า
เครื่องหมายการค้าเป็นทรัพย์สินของ Koninklijke Philips N.V
หรือเจ้าของแต่ละราย TP Vision Europe B.V.
ขอสงวนสิทธิ์ในการเปลี่ยนแปลงผลิตภัณฑ์ในเวลาใดๆ
ก็ตามโดยไม่ต้องแจ้งการเปลี่ยนแปลงวัสดุก่อน
วัสดุในคู่มือนี้ใช้สำหรับการใช้งานระบบ
หากมีการใช้งานผลิตภัณฑ์ หรือโมดูล หรือกระบวนการต่างๆ
นอกเหนือจากวัตถุประสงค์ที่ระบุไว้ในคู่มือนี้
ต้องได้รับการยืนยันความถูกต้องและความเหมาะสมเสียก่อน TP
Vision Europe B.V. รับประกันว่า
วัสดุในผลิตภัณฑ์ไม่มีสารละลายเมทัลลิกหรือวัตถุอันตราย
ในสหรัฐอเมริกาไม่มีการรับประกันต่อโดยแจ้งชัดหรือโดยนัย
TP Vision Europe B.V. ไม่ต้องรับผิดชอบต่อข้อผิดพลาดใดๆ
ในเนื้อหาของเอกสาร หรือปัญหาใดๆ ที่มาจากเนื้อหาในเอกสารนี้
ข้อผิดพลาดที่มีการรายงานไปยัง Philips
จะได้รับการปรับแก้ไขและเผยแพร่บนเว็บไซต์สนับสนุนของ Philips
โดยไม่ชักช้า

เงื่อนไขการรับประกัน

- ความเสี่ยงในการได้รับบาดเจ็บ
ความเสียหายต่อTVหรือความเป็นโมฆะของการรับประกัน !
ห้ามพยายามซ่อมTVด้วยตัวเอง
- ใช้
TVและอุปกรณ์เสริมตามวัตถุประสงค์การใช้งานของผู้ผลิตเท่านั้น
- สัญลักษณ์ข้อควรระวังบริเวณด้านหลังของ TV
แสดงถึงความเสี่ยงของการเกิดไฟฟ้าช็อต ห้ามถอดฝาครอบ
TVให้ติดต่อศูนย์บริการลูกค้าสำหรับบริการและการซ่อมแซม



การดำเนินการใดๆ ที่ต้องห้ามอย่างชัดแจ้งในคู่มือนี้
หรือการปรับเปลี่ยนใดๆ

และกระบวนการประกอบชิ้นส่วนที่คู่มือนี้ไม่แนะนำหรือไม่อนุ
ญาติให้กระทำได้ส่งผลให้การรับประกันเป็นโมฆะ

ลักษณะของพิกเซล

ผลิตภัณฑ์LCD/LEDนี้ มีพิกเซลสีจำนวนมาก ดังนั้น
จึงมีพิกเซลไม่ต่ำกว่า99.999% จึงอาจเกิดจุดดำหรือจุดสว่างของแสง
(แดง เขียว หรือน้ำเงิน)
ปรากฏขึ้นบนหน้าจอนี้คือคุณสมบัติทางโครงสร้างของทีวี
(ตามมาตรฐานอุตสาหกรรมทั่วไป) และไม่ใช้ความผิดปกติแต่อย่างใด

ฟิวส์หลัก(56)

TVนี้มาพร้อมกับปลั๊กเสียบที่ได้รับการรับรอง

หากจำเป็นต้องเปลี่ยนฟิวส์หลักต้องใช้ฟิวส์ที่มีค่าเท่ากับที่แสดงไว้บนปลั๊กที่
านั้น(เช่น10A)

- 1 ถอดฝาครอบฟิวส์ และนำฟิวส์ออกมา
- 2 ฟิวส์ที่นำมาเปลี่ยนต้องเป็นไปตาม BS 1362
และมีเครื่องหมายรับรองจาก ASTAหากฟิวส์สูญหาย
ให้ติดต่อตัวแทนจำหน่ายของคุณเพื่อสอบถามถึงชนิดที่ถ
ูกต้อง
- 3 ปิดฝาครอบฟิวส์

2 สำคัญ

โปรดอ่านและทำความเข้าใจขั้นตอนทั้งหมดก่อนใช้งาน TV ของคุณ การรับประกันนี้ไม่ครอบคลุมถึงความเสียหายอันเนื่องมาจากการไม่ปฏิบัติตามขั้นตอนต่างๆ นี้

ความปลอดภัย

ความเสี่ยงการเกิดไฟฟ้าช็อตหรือเกิดเพลิงไหม้!

- ห้ามให้TV สัมผัสถูกน้ำฝนหรือน้ำ ห้ามวางภาชนะบรรจุของเหลว เช่น แก้วน้ำ ไว้ใกล้กับTV หากของเหลวหกใส่TVให้ถอดปลั๊ก TVออกจากเต้ารับไฟทันที และติดต่อศูนย์บริการลูกค้าของPhilipsเพื่อทำการตรวจสอบTVก่อนการใช้งาน
- ห้ามวาง TVริโมทคอนโทรล หรือแบตเตอรี่ใกล้เปลวไฟ หรือแหล่งกำเนิดความร้อนอื่นๆ ซึ่งรวมถึงให้โดนแสงอาทิตย์โดยตรง เก็บเทียนไข หรือเปลวไฟอื่นๆ ให้ออกจากTVริโมทคอนโทรล และแบตเตอรี่เสมอ เพื่อป้องกันการแพร่กระจายของเปลวไฟ



- ห้ามเสียบวัตถุใดๆ เข้าไปในช่องระบายอากาศหรือช่องเปิดใดๆ บน TV
- เมื่อ TVหมุนไปรอบๆ ให้ตรวจสอบให้แน่ใจว่า สายไฟไม่บิดเป็นเกลียว สายไฟที่บิดเป็นเกลียวอาจทำให้การเชื่อมต่อไม่แน่นและอาจเป็นสาเหตุให้เกิดการโค้งงอ
- เพื่อยุติการเชื่อมต่อ TV กับไฟหลักให้ถอดปลั๊กไฟออกเมื่อทำการยุติการเชื่อมต่อ TV ให้จับที่ปลั๊กห้ามดึงสายไฟเด็ดขาด ตรวจสอบให้แน่ใจว่าคุณได้เสียบปลั๊ก สายไฟ และเต้ารับจนสุดเสมอ

ความเสี่ยงต่อการเกิดไฟฟ้าลัดวงจรหรือเพลิงไหม้!

- ห้ามให้ริโมทคอนโทรล หรือแบตเตอรี่สัมผัสถูกน้ำฝน น้ำ หรือความร้อนมากเกินไป
- หลีกเลี่ยงการใช้กำลังกับปลั๊กไฟ ปลั๊กไฟที่หลวมอาจทำให้เกิดการโค้งงอหรือไฟไหม้ได้

ความเสี่ยงต่อการบาดเจ็บหรือความเสียหายแก่ TV!

- ในกายและเคลื่อนย้าย TVที่มีน้ำหนักมากกว่า 25 กก. หรือ 55 ปอนด์ต้องใช้คนยก 2 คน
- เมื่อติดตั้ง TVให้ใช้ขาตั้งที่มาพร้อมกับ TVเท่านั้น ยึดขาตั้งเข้ากับ TV ให้แน่น วางTV บนพื้นผิวที่เรียบในระดับที่สามารถรองรับน้ำหนักของ TV

พร้อมขาตั้งได้

- เมื่อแขวนTV เข้ากับผนัง ให้ใช้ขาแขวนผนังที่สามารถรองรับน้ำหนักของ TVได้ ยึดขาแขวนเข้ากับผนังที่สามารถรองรับน้ำหนักของ TVพร้อมขาแขวนได้TP Vision Europe B.V. ไม่รับผิดชอบสำหรับอุบัติเหตุ การบาดเจ็บ หรือความเสียหายที่เกิดขึ้นจากการติดตั้ง TVเข้ากับขาแขวนผนังที่ไม่เหมาะสม
- หากคุณต้องจัดเก็บ TVให้ถอดขาตั้งออกจากTVห้ามวางTVหงายขึ้นโดยที่ยังไม่ได้ถอดขาตั้ง
- ก่อนที่คุณจะเชื่อมต่อ TV เข้ากับเต้าเสียบไฟ โปรดตรวจสอบให้แน่ใจว่า แรงดันไฟฟ้าตรงกับค่าแรงดันที่แสดงไว้บนหลัง TV ห้ามเชื่อมต่อ TV เข้ากับเต้าเสียบไฟที่มีแรงดันไฟฟ้าที่แตกต่างกัน
- ชิ้นส่วนของผลิตภัณฑ์นี้อาจผลิตมาจากแก้ว โปรดใช้ความระมัดระวังในการใช้งานเพื่อหลีกเลี่ยงการบาดเจ็บและความเสียหาย

ความเสี่ยงที่อาจเกิดขึ้นได้กับเด็ก!

ปฏิบัติตามข้อควรระวังเหล่านี้เพื่อป้องกัน TVล้มใส่ และทำให้เกิดการบาดเจ็บแก่เด็ก

- ห้ามวาง TV บนผ้าหรือวัสดุอื่นที่สามารถดึงออกได้
- ตรวจสอบให้แน่ใจว่า ไม่มีชิ้นส่วนใดของ TVแขวนอยู่บนขอบของที่นั่งผิว
- ห้ามวาง TV บนเฟอร์นิเจอร์ทรงสูง (เช่น ตู้ใส่หนังสือ) โดยที่ไม่มีการยึดเฟอร์นิเจอร์และ TVเข้ากับผนัง หรือมีการรองรับที่เหมาะสม
- สอนเด็กๆ เกี่ยวกับอันตรายของการปีนเฟอร์นิเจอร์เพื่อจับ TV

ความเสี่ยงในการกลืนแบตเตอรี่!

- ผลิตภัณฑ์ริโมทคอนโทรลอาจมีส่วนประกอบของแบตเตอรี่ทรงกลม ซึ่งสามารถกลืนเข้าร่างกายได้ เก็บแบตเตอรี่ให้พ้นจากมือเด็กเสมอ!

ความเสี่ยงจากความร้อนที่สูงเกินไป!

- ห้ามติดตั้ง TVในพื้นที่แคบ ต้องทิ้งระยะห่างอย่างน้อยประมาณ 4 นิ้ว หรือ 10ซม. รอบๆTVสำหรับระบายอากาศ ตรวจสอบให้แน่ใจว่า ฝักวาม หรือวัตถุอื่นๆ ไม่ปิดทับช่องระบายอากาศของTV

ความเสี่ยงต่อการบาดเจ็บ ไฟไหม้ หรือสายไฟเสียหาย!

- ห้ามวางTVหรือวัตถุใดๆ ทับสายไฟ
- ถอดปลั๊ก TVออกจากเต้าเสียบไฟ และดึงเสาอากาศออกก่อนการเกิดพายุฝนฟ้าคะนอง ห้ามแตะส่วนใดๆ ของTVสายไฟ หรือเสาอากาศในระหว่างเกิดพายุฝนฟ้าคะนอง.

ความเสี่ยงต่อการเกิดความเสียหายทางการได้ยิน!

- หลีกเลี่ยงการใช้หูฟังที่เปิดเสียงดังหรือเป็นระยะเวลานาน

อุณหภูมิที่ต่ำ

- หาก TV ได้รับความร้อนสูงในอุณหภูมิที่ต่ำกว่า 5°C หรือ 41°F ให้เปิดกล่อง TV ออก และรอนจนกว่าอุณหภูมิของ TV เท่ากับอุณหภูมิห้องก่อนเสียบปลั๊ก V เข้ากับเต้าเสียบไฟ



ผลิตภัณฑ์ของคุณมีส่วนประกอบของแบตเตอรี่ที่อยู่ภายใต้ the European Directive 2006/66/EC

ซึ่งไม่สามารถทิ้งร่วมกับขยะในครัวเรือนปกติของคุณได้

โปรดระลึกถึงกฎเกณฑ์เกี่ยวกับการแยกเก็บแบตเตอรี่ของท้องถิ่นเสมอ เนื่องจากการทิ้งอย่างถูกต้องช่วยป้องกันผลกระทบต่อสิ่งแวดล้อมและสุขภาพ

การรักษาหน้าจอ

- หลีกเลี่ยงภาพหยุดนิ่งให้มากที่สุดเท่าที่ทำได้ ภาพนิ่งที่ค้างอยู่บนหน้าจอเป็นเวลานาน เช่น: เมนูบนหน้าจอ แถบคำ หรือการแสดงผลเวลา หากคุณต้องใช้ภาพนิ่ง ให้ลดความคมชัดและความสว่างของหน้าจอเพื่อหลีกเลี่ยงความเสียหายของหน้าจอ
- ถอดปลั๊ก TV ก่อนทำความสะอาด
- ทำความสะอาด TV และกรอบด้วยผ้านุ่มชุบน้ำหมาดๆ ห้ามใช้สารต่างๆ เช่น แอลกอฮอล์ เคมี หรือน้ำยาทำความสะอาดบ้านกับ TV
- ความเสี่ยงต่อความเสียหายต่อหน้าจอ TV! ห้ามเตะ หรือดัน ชัด หรือตีหน้าจอด้วยวัตถุใดๆ
- ให้เช็ดหยดน้ำทันทีเพื่อหลีกเลี่ยงการเปลี่ยนรูปหรือสีซีดจาง

การรีไซเคิล



ผลิตภัณฑ์ของคุณได้รับการออกแบบและผลิตจากวัสดุและส่วนประกอบคุณภาพสูง ซึ่งสามารถรีไซเคิลและนำกลับมาใช้ใหม่ได้



เมื่อพบสัญลักษณ์ถึงขยะรีไซเคิลบนผลิตภัณฑ์ หมายความว่า

ผลิตภัณฑ์นี้อยู่ภายใต้ European Directive 2002/96/

EC. โปรดเตือนตัวเองว่า

ผลิตภัณฑ์เกี่ยวกับผลิตภัณฑ์ไฟฟ้าอิเล็กทรอนิกส์จะต้องได้รับการจัดเก็บด้วยระบบจัดเก็บแยกต่างหากในท้องถิ่น

โปรดดำเนินการตามระเบียบในท้องถิ่นของคุณ

และห้ามทิ้งผลิตภัณฑ์เก่าของคุณร่วมกับขยะในครัวเรือนปกติของคุณ การทิ้งผลิตภัณฑ์เก่าของคุณอย่างถูกต้องช่วยป้องกันผลกระทบต่อสิ่งแวดล้อมและสุขภาพ

3 TV ของคุณ

ขอแสดงความยินดีกับการได้ซื้อผลิตภัณฑ์ และยินดีต้อนรับสู่ Philips!
โปรดลงทะเบียน TV ของคุณ
เพื่อรับสิทธิประโยชน์อย่างเต็มรูปแบบจาก Philips
ได้ที่ www.philips.com/welcome

(ภาพของตัวเครื่องต่อไปนี้จะมีวัตถุประสงค์เพื่อการอ้างอิงเท่านั้น
โปรดดูที่ตัวเครื่องจริงของคุณ)

แผงควบคุม

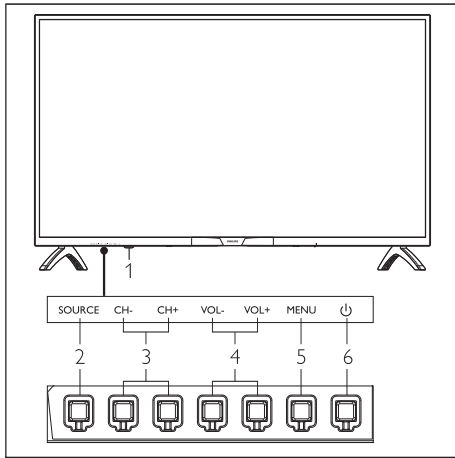

1. ไฟแสดงสถานะ/เซนเซอร์รีโมทคอนโทรล
2. Source: แสดงรายการของแหล่งสัญญาณภาพ
3. CH +/-: สลับไปยังช่องก่อนหน้า/ ช่องถัดไป
4. VOL +/-: เพิ่ม/ลดเสียง
5. Menu: เปิดปิดเมนูหลัก
6. $\text{\textcircled{P}}$: เปิด/ปิด TV หากต้องการตัดไฟ โปรดถอดปลั๊กออก

รีโมทคอนโทรล

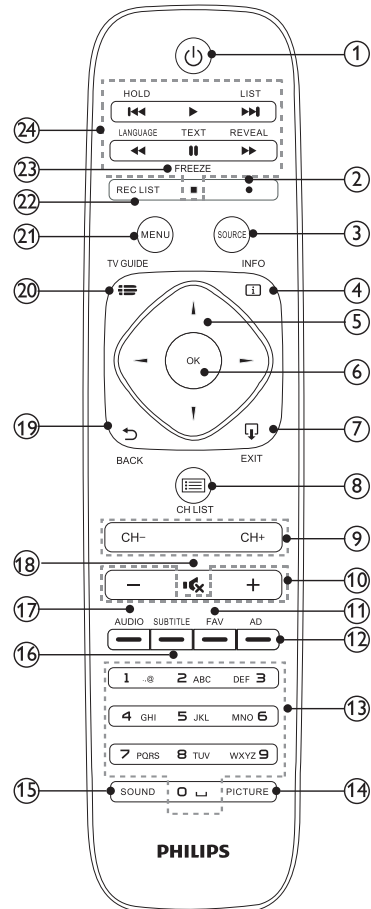

- ① $\text{\textcircled{P}}$ สแตนด์บาย/เปิด
 - สลับไปยังโหมดสแตนด์บายเมื่อทีวีเปิดอยู่
 - เปิด TV เมื่ออยู่ในโหมดสแตนด์บาย
- ② $\text{\textcircled{M}}$ การบันทึก

ก่อนที่จะทำการบันทึก คุณต้องเตรียมการดังต่อไปนี้:

 1. ฟอรัมเมตอาร์ตโครที USB ที่เชื่อมต่ออยู่บนทีวีเครื่องนี้
 2. ติดตั้งช่องสัญญาณทีวีดิจิทัลบนทีวีเครื่องนี้
 - หากต้องการบันทึกรายการทีวี ให้กดปุ่มที่มีสีแดง ● (บันทึก) บนรีโมทคอนโทรล
 - หากต้องการตั้งเวลาบันทึกรายการทีวีที่กำลังจะออกอากาศ ให้กดที่ปุ่ม TV GUIDE จากนั้นเลือกรายการทีวีที่คุณต้องการจะบันทึก กดปุ่มที่มีสีแดง ● (บันทึก)

- บนรีโมทคอนโทรลเพื่อกำหนดตารางเวลาสำหรับการบันทึก
- ③ SOURCE
เลือกแหล่งสัญญาณขาเข้าสำหรับ TV
 - ④ ⓘ INFO
แสดงข้อมูลของรายการที่มีอยู่
 - ⑤ ▲, ▼, ◀, ▶ ปุ่มบังคับทิศทาง
 - ในโหมดเมนู: นำทางไปยังเมนูต่างๆ
 - ⑥ OK
 - ในโหมดเมนู: ยืนยันการป้อนข้อมูลหรือการเลือก
 - ⑦ □ EXIT
กดปุ่มนี้เพื่อออกจากเมนู
 - ⑧ ≡ CH LIST
ดูรายการช่องต่างๆ
 - ⑨ CH+/-
เปลี่ยนไปยังช่องรายการก่อนหน้า/ถัดไปในโหมดทีวี
 - ⑩ +/-
เพิ่มหรือลดระดับเสียง
 - ⑪ FAV
ช่องรายการโปรด
 - ⑫ AD
ปุ่มเมนูทางลัดสำหรับการอธิบายเกี่ยวกับระบบเสียง
 - ⑬ ปุ่มตัวเลข (0-9)
เลือกช่องรายการหรือคำต่างๆ
 - ⑭ PICTURE
สลับไปใช้งานโหมดแสดงภาพ
 - ⑮ SOUND
สลับไปใช้งานโหมดแสดงเสียง
 - ⑯ SUBTITLE
แสดงข้อความคำบรรยาย
เมื่อช่องรายการปัจจุบันที่รับชมมามีตัวเลือกคำบรรยาย

- ⑰ AUDIO
ทางลัดเพื่อเลือกภาษาเสียง
- ⑱ 6x (ปิดเสียง)
ปิดหรือเปิดเสียง
- ⑲ ↶ BACK
ย้อนกลับไปยังการทำงานก่อนหน้า
- ⑳ ≡ TV GUIDE
ช่วยให้สามารถเข้าไปที่เมนูแนะนำรายการทีวีได้ทันที
 - ความพร้อมสำหรับการใช้งานของเมนูแนะนำรายการอิเล็กทรอนิกส์ทอนิกส์ (EPG)
ขึ้นอยู่กับผู้ออกอากาศหรือผู้ประกอบการ
- ㉑ MENU
เปิด/ปิดเมนู
- ㉒ REC LIST
เพื่อดูรายการที่บันทึกไว้
- ㉓ ■ FREEZE
เพื่อหยุดฉากในรายการทีวี
กดซ้ำอีกครั้งเพื่อกลับไปจากปัจจุบัน
- ㉔ ◀◀, ◀, ▶, ||, ■, ▶▶, ▶▶▶▶
ปุ่มทางลัดในโหมด USB: Previous (ก่อนหน้า), Rewind (กรอกกลับ), Start (เริ่ม), Pause (หยุดชั่วคราว), Stop (หยุด), Fast Forward (กรอกเดินหน้าแบบเร็ว), Next (ถัดไป)

การใช้รีโมทคอนโทรล

เมื่อคุณใช้รีโมทคอนโทรล ให้ถือรีโมทคอนโทรลให้ใกล้กับ TV และเซนเซอร์รีโมทคอนโทรลตรวจสอบให้แน่ใจว่า ไม่มีเฟอร์นิเจอร์ ผ้าม่าน หรือวัตถุใดๆ ก็ตามขวางเส้นทางระหว่าง TV และรีโมทคอนโทรล

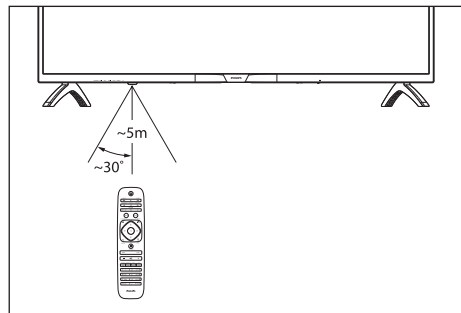

4 การใช้งาน TV ของคุณ

ส่วนนี้ช่วยให้คุณสมารถใช้งานทีวีในขั้นพื้นฐานต่าง ๆ ได้

เปิดหรือปิดทีวี

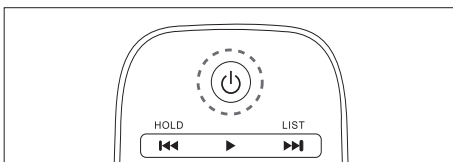
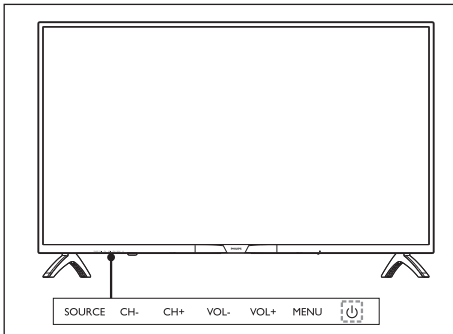
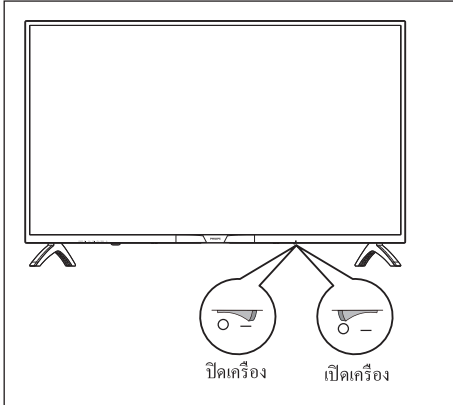

การเปิดทีวี

- เสียบปลั๊กไฟ
 - » หากไฟแสดงสถานะสแตนด์บายสว่างขึ้น ให้กด  (สแตนด์บาย-เปิด) บนรีโมทคอนโทรล

การเปลี่ยนไปที่โหมดสแตนด์บาย

- กด  (สแตนด์บาย-เปิด) บนรีโมทคอนโทรล
 - » ทีวีจะสลับกลับไปสถานะสแตนด์บาย

เคล็ดลับการใช้งาน

- ในโหมดสแตนด์บาย แต่ก็ยังมีการใช้ไฟฟ้ายอย่างต่อเนื่อง เมื่อไม่มีการใช้งานทีวีเป็นเวลานาน ควรถอดสายไฟที่พ่วงจากเต้าเสียบปลั๊กไฟ



รับชมจากอุปกรณ์ที่เชื่อมต่ออยู่

หมายเหตุ

- เปิดอุปกรณ์ก่อนที่จะเลือกใช้อุปกรณ์นี้เป็นแหล่งสัญญาณภายนอก

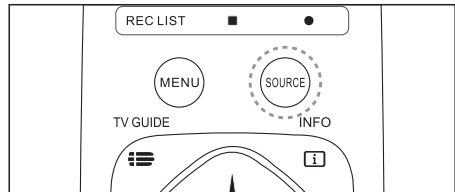
ใช้ปุ่ม SOURCE (แหล่งสัญญาณ)



1. กดปุ่ม SOURCE
 - » รายการแหล่งสัญญาณจะปรากฏขึ้นมา
2. กดปุ่ม  /  เพื่อเลือกอุปกรณ์
3. กด OK เพื่อเลือก
 - » ทีวีจะสลับไปยังอุปกรณ์ที่เลือกไว้

สลับช่องรายการ

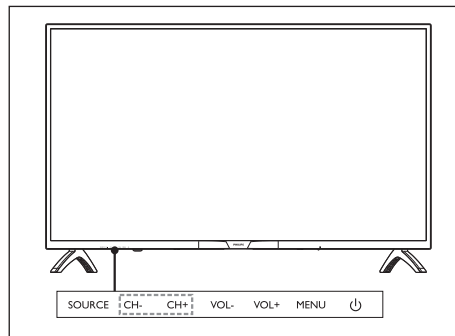

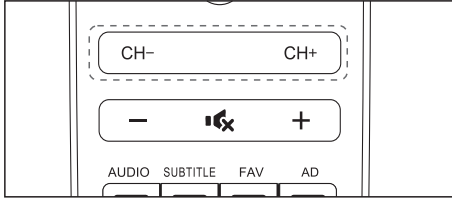

- กดปุ่มCH+/-ที่รีโมทหรือที่โทรทัศน์
- กดที่ปุ่มตัวเลขบนรีโมทคอนโทรลเพื่อป้อนตัวเลขของรายการ
- กดปุ่ม ↻
บนรีโมทคอนโทรลเพื่อสลับและย้อนไปยังช่องที่รับชมก่อนหน้านี้

ปรับระดับเสียง TV

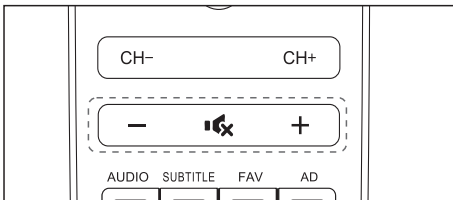
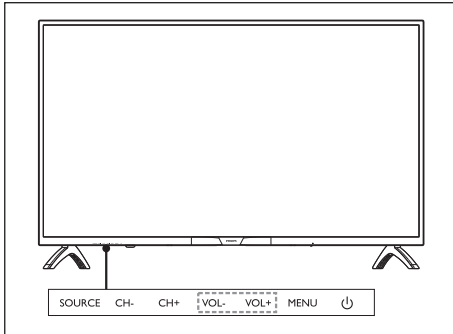

เพิ่ม / ลดระดับเสียง

- กดปุ่ม VOL+/-ที่โทรทัศน์ หรือปุ่ม Volume Control +/-ที่รีโมท ปิดหรือเปิดเสียง
- กดปุ่ม (ปิดเสียง)
- กดปุ่ม อีกครั้งเพื่อเปิดใช้งานเสียง

วันที่และเวลา

เมื่อเชื่อมต่อสัญญาณ DTV

การแสดงผลนาฬิกาจะประสานเข้ากับเวลาในการสตรีมรหัสปัจจุบัน

กดปุ่ม เพื่อตรวจสอบเวลาในปัจจุบัน

เวลาปัจจุบันจะแสดงในข้อมูลรายการทีวี

เขตเวลา

ตั้งค่าเขตเวลาตามขั้นตอนต่าง ๆ ต่อไปนี้:

- 1 กดปุ่ม MENU
- 2 เลือกตามลำดับต่อไปนี้:
Time (เวลา) → Time Zone (เขตเวลา)
- 3 เลือกเขตเวลา แล้วกดปุ่ม OK เพื่อยืนยัน
- 4 กดปุ่ม MENU สองครั้งเพื่อปิดการตั้งค่านี้

การตั้งค่าคอมพิวเตอร์พีซี

เมื่อคุณใช้ทีวีของคุณเป็นจอภาพ โปรดตรวจสอบให้แน่ใจว่าสาย

VGAเชื่อมต่อได้อย่างเหมาะสมแล้ว

(อัตราการรีเฟรชคอมพิวเตอร์พีซีไม่สามารถมากกว่าอัตราของทีวีได้)

- **ตำแหน่งแนวนอน:** เลือกจอไปด้านซ้ายหรือขวา
- **ตำแหน่งแนวตั้ง:** เลือกจอไปด้านบนหรือล่าง
- **ขนาด:** กำหนดขนาดของหน้าจอ
- **เฟส:** กำหนดค่าเฟส การปรับเฟสเป็นการรับประกันว่า ADC สามารถสร้างตัวอย่างได้ในเวลาที่เหมาะสมและได้รับประสิทธิภาพการมองเห็นที่ดีที่สุด
- **การปรับอัตโนมัติ:** ปรับโดยอัตโนมัติเพื่อการตั้งค่าที่ดีที่สุด

5 การใช้งานทีวี

การตั้งค่าช่องรายการ

การค้นหาคันหาอัตโนมัติ

ให้กดปุ่ม MENU แล้วไอคอนช่องรายการจะแสดงขึ้นมาบนหน้าจอ กดปุ่ม ◀/▶ เพื่อเลือกช่องรายการ แล้วกดปุ่ม OK เพื่อเข้าสู่เมนูช่องรายการ กดปุ่ม ▲/▼ เพื่อเลือก Auto Tuning (การค้นหาคันหาอัตโนมัติ) จากนั้นจึงกด OK เพื่อเข้าไปที่เมนูนี้ กดปุ่ม ▲/▼ เพื่อเลือกประเภท DVB กดปุ่ม OK เพื่อดำเนินการในขั้นตอนต่อไป เลือก DVB-T แล้วกดปุ่ม OK เพื่อเข้าสู่เมนูย่อย กดปุ่ม ◀/▶ เพื่อเลือกประเภทการค้นหา และกดปุ่ม ▲/▼ เพื่อเลือกประเทศ กดปุ่ม OK จากนั้นทีวีจะเริ่มทำการค้นหาคันหาอัตโนมัติ



เคล็ดลับการใช้งาน

- ในระหว่างการค้นหาคันหาอัตโนมัติ กดปุ่ม MENU เพื่อออก

การค้นหา DTV ด้วยตนเอง

เลือกสัญญาณ DTV ในเมนูแหล่งสัญญาณ กดปุ่ม ▲/▼ เพื่อเลือก DTV Manual Tuning (การค้นหา DTV ด้วยตนเอง) ในเมนูช่องรายการ กดปุ่ม OK เพื่อเข้าสู่เมนูย่อย กดปุ่ม ◀/▶ เพื่อปรับช่องรายการและกดปุ่ม OK เพื่อค้นหา

การค้นหา ATV ด้วยตนเอง

เลือกสัญญาณ ATV ในเมนูแหล่งสัญญาณ กดปุ่ม ▲/▼ เพื่อเลือก ATV Manual Tuning (การค้นหา ATV ด้วยตนเอง) ในเมนูช่องรายการ กดปุ่ม OK เพื่อเข้าสู่เมนูย่อย กดปุ่ม ◀/▶ เพื่อเลือก Storage to (จัดเก็บที่), TV system (ระบบทีวี), Current Channel (ช่องรายการปัจจุบัน), Fine-Tune (การค้นหาละเอียด) กดปุ่ม ◀/▶ เพื่อปรับรายการเหล่านี้ คุณสามารถจัดเก็บช่องรายการได้โดยการกดปุ่ม **สีแดง** บนรีโมทคอนโทรลเพื่อบันทึกตำแหน่งช่องรายการปัจจุบัน เลือกค้นหาและกดปุ่ม OK เพื่อค้นหารายการสำหรับทีวี

แก้ไขช่องรายการ

กดปุ่ม ▲/▼ เพื่อเลือก Channel Edit (แก้ไขช่องรายการ) แล้วกดปุ่ม OK เพื่อเข้าสู่รายการช่อง

- ลบ: กดปุ่ม **สีแดง** บนรีโมทคอนโทรลเพื่อลบช่องรายการที่เลือก

- ย้ายตำแหน่ง: กดปุ่ม **สีเขียว** บนรีโมทคอนโทรลเพื่อบันทึกช่องรายการ กดปุ่ม ▲/▼ เพื่อเลือกตำแหน่งช่องรายการ จากนั้นจึงกดปุ่ม **สีเขียว** เพื่อยืนยัน
- รายการโปรด: หลังจากที่คุณเลือกช่องรายการแล้ว กดปุ่ม **สีเหลือง** บนรีโมทคอนโทรลเพื่อบันทึกในช่องรายการโปรด กดปุ่ม **สีเหลือง** อีกครั้งเพื่อยกเลิก
- ซ้ำม: หลังจากที่คุณเลือกช่องรายการแล้ว กดปุ่ม **สีเหลือง** บนรีโมทคอนโทรลเพื่อบันทึกในช่องรายการโปรด กดปุ่ม **สีเหลือง** อีกครั้งเพื่อยกเลิก



เคล็ดลับการใช้งาน

- กดปุ่ม MENU เพื่อย้อนกลับไปที่เมนูช่องรายการ

ข้อมูลสัญญาณ

กดปุ่ม ▲/▼ เพื่อเลือก Signal Information (ข้อมูลสัญญาณ) ในเมนูช่องรายการ จากนั้นกดปุ่ม OK เพื่อดูข้อมูลเกี่ยวกับสัญญาณ (ในโหมด DTV เท่านั้น)

การอัปเดตซอฟต์แวร์ (OAD)

กดปุ่ม ▲/▼ เพื่อเลือก Software Update (OAD) (การอัปเดตซอฟต์แวร์) ในเมนูช่องรายการ กดปุ่ม ◀/▶ เพื่อเลือกเปิดหรือปิด

การค้นหา OAD

เปิด Software Update (OAD) (การอัปเดตซอฟต์แวร์) กด OK เพื่อทำการค้นหา แล้วกดปุ่ม  เพื่อออกจากการค้นหา

การอัปเดตซอฟต์แวร์ (USB)

กดปุ่ม ▲/▼ เพื่อเลือก Software Update (USB) (การอัปเดตซอฟต์แวร์) ในเมนูช่องรายการ อัปเดตซอฟต์แวร์ของทีวีด้วยดิสก์ USB

การล๊อค

กดปุ่ม MENU แล้วไอคอนล๊อคจะแสดงขึ้นมาบนหน้าจอ กดปุ่ม ◀/▶ เพื่อเลือก Lock (ล๊อค) จากนั้นจึงกดปุ่ม OK เพื่อเข้าสู่เมนูล๊อค ป้อนรหัสผ่านในระบบล๊อค จากนั้นให้กดปุ่ม OK เพื่อเข้าไปในเมนูนี้ กดปุ่ม ▲/▼ เพื่อเลือกเปิดหรือปิด

- การตั้งรหัสผ่าน: ตั้งรหัสผ่านใหม่สำหรับทีวีของคุณ
- บล็อกรายการทีวี: กดปุ่ม **สีเขียว** บนรีโมทคอนโทรลเพื่อล๊อครายการทีวีของคุณในรายการรายการทีวี

- **คำแนะนำจากผู้ปกครอง:** การปรับระดับการบล็อกรายการทีวีของคุณสมบัติในการทำงานนี้ช่วยให้ผู้ปกครองสามารถบล็อกช่องรายการที่ไม่เหมาะสมสำหรับเด็ก ๆ ได้



หมายเหตุ

- โปรด ป้อนรหัสผ่าน "3448" ในระบบล็อก หากคุณลืมรหัสผ่านของคุณสำหรับการรับชมทีวี

การตั้งค่าเวลา

กดปุ่ม MENU ไอคอนเวลาจะแสดงบนหน้าจอ กดปุ่ม ◀/▶

เพื่อเลือก Time (เวลา) แล้วกดปุ่ม OK เพื่อเข้าสู่เมนูย่อย (เวลาหมายถึงเวลาในการสตรีมรหัสปัจจุบันของระบบ)

- **เวลาปิด:** กดปุ่ม ▲/▼ เพื่อเลือกเวลาปิด แล้วกดปุ่ม OK เพื่อเข้าสู่เมนูนี้และกดปุ่ม ▲/▼ เพื่อเลือก: โหมด off time mode (เวลาปิด), hour (ชั่วโมง), minute (นาที)
 - Off time mode (เวลาปิดใหม่): กดปุ่ม ▲/▼ เพื่อเลือกโหมดเวลาปิด จากนั้นให้กดปุ่ม ◀/▶ เพื่อเลือกเวลาปิดทีวี เช่น: Off (ปิด), Once (หนึ่งครั้ง), Everyday (ทุกวัน), Mon. ~ Fri. (จ.-ศ.) ฯลฯ
 - Hour (ชั่วโมง): กดปุ่ม ▲/▼ เพื่อเลือกชั่วโมง จากนั้นให้กดปุ่ม ◀/▶ เพื่อปรับชั่วโมงสำหรับเวลาปิดทีวี
 - Minute (นาที): กดปุ่ม ▲/▼ เพื่อเลือกนาที จากนั้นให้กดปุ่ม ◀/▶ เพื่อปรับนาทีสำหรับเวลาปิดทีวี
- ★ **ตั้งเวลาปิดเครื่องซึ่งทีวีจะปิดทำงานโดยอัตโนมัติตามเวลาที่คุณล็อก** (การตั้งค่านี้สามารถใช้งานได้ใหม่ทันที)
 - **เวลาเปิด:** กดปุ่ม ▲/▼ เพื่อเลือกเวลาเปิด แล้วกดปุ่ม OK เพื่อเข้าสู่เมนูนี้และกดปุ่ม ▲/▼ เพื่อเลือก: โหมด On time (เวลาเปิด), Input Source (แหล่งสัญญาณอินพุต), Channel (ช่องรายการ), Volume (ระดับเสียง)
 - โหมด On time (เวลาเปิด): กดปุ่ม ▲/▼ เพื่อเลือกโหมด On time (เวลาเปิด) จากนั้นให้กดปุ่ม ◀/▶ เพื่อเลือกเวลาเปิดทีวี เช่น: Off (ปิด), Once (หนึ่งครั้ง), Everyday (ทุกวัน), Mon. ~ Fri. (จ.-ศ.) ฯลฯ
 - Hour (ชั่วโมง): กดปุ่ม ▲/▼ เพื่อเลือกชั่วโมง จากนั้นให้กดปุ่ม ◀/▶ เพื่อปรับชั่วโมงสำหรับเวลาเปิดทีวี
 - Minute (นาที): กดปุ่ม ▲/▼ เพื่อเลือกนาที จากนั้นให้กดปุ่ม ◀/▶ เพื่อปรับนาทีสำหรับเวลาเปิดทีวี
 - Input Source (แหล่งสัญญาณอินพุต): กดปุ่ม ▲/▼ เพื่อเลือกแหล่งสัญญาณอินพุต กดปุ่ม ◀/▶

เพื่อกำหนดแหล่งสัญญาณอินพุตสำหรับเวลาเปิดทีวี

- Channel (ช่องรายการ): กดปุ่ม ▲/▼ เพื่อเลือกช่องรายการ จากนั้นให้กดปุ่ม ◀/▶ เพื่อกำหนดช่องรายการของคุณสำหรับเวลาเปิดทีวี
- Volume (ระดับเสียง): กดปุ่ม ▲/▼ เพื่อเลือกระดับเสียง จากนั้นให้กดปุ่ม ◀/▶ เพื่อกำหนดระดับเสียงของคุณสำหรับเวลาเปิดทีวี
- ★ **ตั้งเวลาเปิดเครื่องซึ่งทีวีจะเปิดทำงานโดยอัตโนมัติและปรับเข้าสู่โหมดทีวีของคุณตามเวลาที่คุณเลือก** (การตั้งค่านี้สามารถใช้งานได้ใหม่ทันที)
 - **การตั้งเวลาปิดเครื่อง:** กดปุ่ม ▲/▼ เพื่อเลือกการตั้งเวลาปิดเครื่อง จากนั้นให้กดปุ่ม OK เพื่อเข้าสู่เมนูนี้และกดปุ่ม ▲/▼ เพื่อตั้งเวลาปิดเครื่องของทีวี
 - **เขตเวลา:** กดปุ่ม ▲/▼ เพื่อเลือกเขตเวลา จากนั้นให้กดปุ่ม OK เพื่อเข้าสู่เมนูนี้และกดปุ่ม ▲/▼/◀/▶ เพื่อกำหนดเขตเวลาของทีวี

การตั้งค่า

กดปุ่ม MENU ไอคอนการตั้งค่าจะแสดงบนหน้าจอ จากนั้นให้กดปุ่ม ◀/▶ เพื่อเลือกการตั้งค่าและกดปุ่ม OK เพื่อเข้าสู่เมนูย่อย

- **ภาษาการแสดงผลบนหน้าจอ:** กดปุ่ม ▲/▼ เพื่อเลือก OSD Language (ภาษาการแสดงผลบนหน้าจอ) จากนั้นให้กดปุ่ม ◀/▶ เพื่อเลือกภาษาสำหรับทีวี
- **ภาษาเสียง:** กดปุ่ม ▲/▼ เพื่อเลือก Audio Language (ภาษาเสียง) จากนั้นให้กดปุ่ม OK เพื่อเข้าสู่เมนูนี้และกดปุ่ม ▲/▼/◀/▶ เพื่อเลือก ภาษาเสียง
- **คำบรรยาย:** กดปุ่ม ▲/▼ เพื่อเลือก Subtitle (คำบรรยาย) จากนั้นให้กดปุ่ม ◀/▶ เพื่อเปิดหรือปิดใช้งาน
- **ภาษาคำบรรยาย:** เปิดคำบรรยาย แล้วกดปุ่ม ▲/▼ เพื่อเลือกภาษาสำหรับคำบรรยาย กดปุ่ม OK เพื่อเข้าสู่การตั้งค่านี้ จากนั้นให้กดปุ่ม ▲/▼/◀/▶ เพื่อเลือก Subtitle Language (ภาษาคำบรรยาย)
- **ผู้บกพร่องทางการได้ยิน:** กดปุ่ม ▲/▼ เพื่อเลือกโหมด Hearing impaired (ผู้บกพร่องทางการได้ยิน) จากนั้นให้กดปุ่ม ◀/▶ เพื่อเปิดหรือปิดใช้งาน
- **ระบบไฟล์ PVR:** กดปุ่ม ▲/▼ เพื่อเลือก PVR File System (ระบบไฟล์ PVR) จากนั้นให้กดปุ่ม OK เพื่อเข้าสู่เมนูย่อย
 - การเลือกดิสก์: กดปุ่ม ▲/▼ เพื่อเลือกดิสก์ จากนั้นให้กดปุ่ม OK เพื่อเข้าสู่เมนูนี้และเลือกอุปกรณ์สำหรับไฟล์ที่จะบันทึก
 - ตรวจสอบระบบไฟล์ PVR: กดปุ่ม ▲/▼ เพื่อเลือก Check PVR File System (ตรวจสอบระบบไฟล์ PVR) และกดปุ่ม OK เพื่อตรวจสอบอุปกรณ์

- **ฟอร์แมต:** ให้กดปุ่ม ▲ / ▼ เพื่อเลือกFormat (ฟอร์แมต) จากนั้นจึงกดปุ่มOKเพื่อฟอร์แมตอุปกรณ์USB
- **ยกเลิกการจำกัดการบันทึก:** กดปุ่ม ▲ / ▼ เพื่อเลือก Free Record Limit (ยกเลิกการจำกัดการบันทึก) และกดปุ่ม ◀ / ▶ เพื่อเลือกเวลาจำกัดสำหรับไฟล์บันทึก
- **เรียกคืนค่าเริ่มต้นสำหรับผู้ใช้:** กดปุ่ม ▲ / ▼ เพื่อเลือก Restore user Default (เรียกคืนค่าเริ่มต้นสำหรับผู้ใช้) และกดปุ่ม OK เพื่อกลับไปใช้การตั้งค่าเริ่มต้นจากโรงงาน กดปุ่ม ◀ / ▶ เพื่อเลือก YES (ใช่) หรือ NO (ไม่ใช่) และกดปุ่ม OK เพื่อยืนยันการดำเนินการนี้
- **โหมดรื้อ:** กดปุ่ม ▲ / ▼ เพื่อเลือกโหมดรื้อ จากนั้นให้กดปุ่ม ◀ / ▶ เพื่อเปิดหรือปิดใช้งาน



เคล็ดลับการใช้งาน

- กดปุ่ม MENU เพื่อย้อนกลับไปเมนูหลัก

EPG

กดปุ่ม TV GUIDEบนรีโมทคอนโทรลเพื่อเข้าสู่เมนูแนะนำรายการทีวี (การตั้งค่านี้สามารถใช้งานได้โหมด DTV)

- **บันทึก:** กดปุ่ม **สีแดง** บนรีโมทคอนโทรลเพื่อบันทึกรายการทีวี จากนั้นเมนูการบันทึกจะแสดงบนหน้าจอทีวี คุณสามารถเลือกช่องรายการและโหมดการบันทึก ตั้งเวลาเริ่มต้นและเวลาสิ้นสุด จากนั้นจึงกดปุ่ม OK เพื่อยืนยัน เมื่อการบันทึกรายการทีวีเสร็จเรียบร้อยแล้ว งานใหม่จะปรากฏในรายการตารางเวลา



หมายเหตุ

- โหมดตัดโน้มนัดจะไม่มีการตั้งเวลาสำหรับการบันทึก

- **วัน ก่อนหน้า:** กดปุ่ม **สีเขียว** บนรีโมทคอนโทรลเพื่อดูข้อมูลรายการทีวีของวันก่อนหน้า
- **วันถัดไป:** กดปุ่ม **สีเหลือง** บนรีโมทคอนโทรลเพื่อดูข้อมูลรายการทีวีของวันถัดไป
- **การแจ้งเตือน:** กดปุ่ม **สีน้ำเงิน** บนรีโมทคอนโทรลเพื่อแจ้งเตือนเกี่ยวกับรายการทีวีที่คุณทราบ

ตัวเลือกสำหรับการบันทึก

ในโหมด DTV ให้กดปุ่มจุดสีแดง ● บนรีโมทคอนโทรล เมนูตัวเลือกสำหรับการบันทึกจะแสดงขึ้นมาบนหน้าจอ และระบบทีวีจะเริ่มบันทึกในเวลา

กดปุ่ม ■ บนรีโมทคอนโทรลเพื่อหยุดหรือออกจากการบันทึก เมื่อออกจากการบันทึกแล้ว ให้กดปุ่ม REC LIST บนรีโมทคอนโทรลเพื่อดูรายการทีวีที่บันทึกแล้ว คุณสามารถกดปุ่ม **สีเขียว** บนรีโมทคอนโทรลเพื่อดูข้อมูลไฟล์หรือกดปุ่ม **สีแดง** เพื่อลบไฟล์ และกดปุ่ม OK เพื่อเล่นตามปกติ



หมายเหตุ

- คุณสมบัติการทำงานนี้จำเป็นต้องเชื่อมต่อกับอุปกรณ์ USB และต้องใช้ USB รูปแบบ FAT32 USB รูปแบบ NTFS ไม่รองรับการบันทึก ระยะเวลาสำหรับการบันทึกแต่ละรายการไม่ควรนานกว่า 6 ชั่วโมง

คำแนะนำเกี่ยวกับเมนูตัวเลือกสำหรับการบันทึก

- ▶ Play: เล่นวิดีโอปัจจุบัน
- ◀◀ FB: กรอกลับแบบเร็วสำหรับวิดีโอ จากนั้นให้กดปุ่ม ▶ (play) เพื่อเล่นตามปกติ
- ▶▶ FF: กรอเดินหน้าแบบเร็วสำหรับวิดีโอ จากนั้นให้กดปุ่ม ▶ (play) เพื่อเล่นตามปกติ
- ◀ FB30S: เล่นย้อนหลัง 30 วินาที
- ▶ FF30S: เล่นเดินหน้าแบบเร็ว 30 วินาที
- || Pause: หยุดวิดีโอชั่วคราว
- Stop: หยุดการบันทึกและออกจากการบันทึก

ตัวเลือกการบันทึกรายการสด(Time-shift)

ในโหมด DTV ให้กดปุ่ม ▶ (start) บนรีโมทคอนโทรล จากนั้นตัวเลือกการบันทึกรายการสด (Time-shift) จะปรากฏบนหน้าจอ และรายการทีวีจะอยู่ในสถานะรับการเล่นชั่วคราว ให้กดปุ่ม ■ บนรีโมทคอนโทรลเพื่อหยุดและออกจากคุณสมบัติการทำงานในการบันทึกรายการสด เมื่อคุณออกจากรายการทีวีเป็นระยะเวลาสั้น ๆ คุณสมบัติการทำงานในการบันทึกรายการสดสามารถรับการเล่นชั่วคราวและจัดเก็บรายการทีวีที่กำลังเล่นไปยังดิสก์ USB เมื่อคุณต้องการรับชมรายการทีวีต่ออีกครั้ง รายการดังกล่าวสามารถเล่นต่อเนื่องได้

คำแนะนำเกี่ยวกับเมนูตัวเลือกการบันทึกรายการสด

- ▶ Play: เล่นวิดีโอปัจจุบัน
- ◀◀ FB: กรอกลับแบบเร็วสำหรับวิดีโอ จากนั้นให้กดปุ่ม ▶ (play)

- ▶▶ เพื่อเล่นตามปกติ
- ▶▶ FF: กรอเดินหน้าแบบเร็วสำหรับวิดีโอ จากนั้นให้กดปุ่ม ▶ (play) เพื่อเล่นตามปกติ
- ◀ FB 30S: เล่นย้อนหลัง 30 วินาที
- ▶ FF 30S: เล่นเดินหน้า 30 วินาที
- ⏸ Pause: หยุดวิดีโอชั่วคราว
- Stop: หยุดและออกจากคุณสมบัตินี้การทำงานในการบันทึกการสกรีน

คุณสมบัติการทำงานสำหรับสื่อจาก USB

โปรดใส่อุปกรณ์ USB เข้ากับอินเทอร์เฟซ USB ของทีวี กดปุ่ม SOURCE เพื่อเข้าสู่เมนูแหล่งสัญญาณของทีวี กดปุ่ม ◀/▶ เพื่อเลือก USB จากนั้นจึงกดปุ่ม OK เพื่อเข้าสู่เมนู USB

หมายเหตุ: รูปแบบไฟล์ของอุปกรณ์ USB ได้แก่ NTFS, FAT หรือ FAT32 หากการเชื่อมต่อพอร์ต USB บนอุปกรณ์ภายนอกมีกระแสไฟมากกว่า 500mA อาจก่อให้เกิดความเสียหายต่อทีวีได้ หากอุปกรณ์ USB กำลังทำงานอยู่ ห้ามดึงอุปกรณ์ดังกล่าวออกมาในทันที เนื่องจากอาจก่อให้เกิดความเสียหายต่อระบบของทีวีหรือระบบของอุปกรณ์ USB ได้

คำแนะนำเกี่ยวกับไอคอน UI ของเครื่องเล่นสื่อ

• ตัวเลือกเมนูสำหรับเครื่องเล่นภาพ

- ⏪ : เล่นภาพก่อนหน้า
- ▶ : เล่นภาพถัดไป
- ▶▶ : หยุดชั่วคราว/เล่นการฉายภาพหนึ่ง
- : ออกจากหน้าต่างภาพ
- ⏮ : ตั้งค่าโหมดเล่นซ้ำ: ไม่เล่นซ้ำ, เล่นซ้ำหนึ่งครั้ง, เล่นซ้ำทั้งหมด
- ☰ : แสดงเพลย์ลิสต์ภาพ
- Ⓜ : ดูข้อมูลเกี่ยวกับภาพ
- ⌂ : ตั้งค่าเปิดหรือปิดใช้งานการสุ่มเล่น
- 🎵 : เล่นเพลงพื้นหลัง
- ⌛ : หมุนไปด้านขวา 90°
- ⌚ : หมุนไปด้านซ้าย 90°
- 📷 : ซูมภาพเข้า
- 📷 : ซูมภาพออก
- 📷 : ย้ายภาพ

• ตัวเลือกเมนูสำหรับเครื่องเล่นเพลง

- ⏪ : เล่นเพลงก่อนหน้า
- ▶ : เล่นเพลงถัดไป
- ▶▶ : หยุดชั่วคราว/เล่นเพลง
- : ออกจากหน้าต่างเพลง
- ⏮ : กรอกลับเพลงแบบเร็ว และกดปุ่ม ▶ (play) เพื่อเล่นตามปกติ
- ▶▶ : กรอเดินหน้าเพลงแบบเร็ว และกดปุ่ม ▶ (play) เพื่อเล่นตามปกติ
- ⏮ : ตั้งค่าโหมดเล่นซ้ำ: ไม่เล่นซ้ำ, เล่นซ้ำหนึ่งครั้ง, เล่นซ้ำทั้งหมด
- ☰ : แสดงเพลย์ลิสต์เพลง
- Ⓜ : ดูข้อมูลเกี่ยวกับเพลง
- ⌂ : ตั้งค่าการเล่นซ้ำแบบ A-B ให้กำหนดจุด A และจุด B จากนั้นเพลงจะเล่นซ้ำระหว่าง A และ B
- ⌂ : ตั้งค่าเปิดหรือปิดใช้งานการสุ่มเล่น
- ⏪ : เปิดหรือปิดเสียงเพลง
- ⌛ : เลือกช่วงเวลาสำหรับการเล่นเพลง

• ตัวเลือกเมนูสำหรับเครื่องเล่นวิดีโอ

- ⏪ : เล่นวิดีโอก่อนหน้า
- ▶ : เล่นวิดีโอถัดไป
- ▶▶ : หยุดชั่วคราว/เล่นวิดีโอ
- : ออกจากหน้าต่างวิดีโอ
- ⏮ : กรอกลับวิดีโอแบบเร็ว และกดปุ่ม ▶ (play) เพื่อเล่นตามปกติ
- ▶▶ : กรอเดินหน้าวิดีโอแบบเร็ว และกดปุ่ม ▶ (play) เพื่อเล่นตามปกติ
- ⏮ : ตั้งค่าโหมดเล่นซ้ำ: ไม่เล่นซ้ำ, เล่นซ้ำหนึ่งครั้ง, เล่นซ้ำทั้งหมด
- ☰ : แสดงเพลย์ลิสต์วิดีโอ
- Ⓜ : ดูข้อมูลเกี่ยวกับวิดีโอ
- ⌂ : ตั้งค่าเปิดหรือปิดใช้งานการสุ่มเล่น
- ⌂ : ตั้งค่าการเล่นซ้ำแบบ A-B ให้กำหนดจุด A และจุด B จากนั้นวิดีโอจะเล่นซ้ำระหว่าง A และ B
- ▶▶ : การเล่นวิดีโอแบบสโลว์โมชั่น เล่นช้าลงเล่นแบบเร็ว และคุณสามารถกดปุ่ม ▶ (play) เพื่อเล่นตามปกติ
- ▶▶ : เล่นวิดีโอเดินหน้าแบบเร็ว หรือเล่นทีละช่วง และคุณสามารถกดปุ่ม ▶ (play) เพื่อเล่นตามปกติ
- ⌛ : เลือกช่วงเวลาสำหรับการเล่นวิดีโอ
- 📷 : ซูมภาพเข้า

- ⊞: ชุมภาพออก
- ⊕: เลือกอัตราส่วนภาพของวิดีโอ เช่น: Auto (อัตโนมัติ), 4:3, Full (เต็มจอ)
- ⊕: ย้ายภาพ



เคล็ดลับการใช้งาน

- การใช้งานข้อความตัวอักษรเหมือนกับการใช้งานภาพโปรดดูข้อมูลที่ตัวเลือกภาพ นอกจากนี้คุณยังสามารถกดปุ่ม ▶, ◀, ▶▶, ◀◀, ■, ■ บนรีโมทคอนโทรลเพื่อใช้งานเครื่องเล่นสื่อได้ และกดปุ่ม INFO เพื่อแสดงแถบเครื่องมือบนหน้าจอ

6 ข้อมูลผลิตภัณฑ์

ข้อมูลผลิตภัณฑ์อาจมีการเปลี่ยนแปลงโดยไม่ต้องแจ้งให้ทราบล่วงหน้า สำหรับรายละเอียด โปรดเยี่ยมชมที่ www.philips.com/support

ความละเอียดของการแสดงผล

รูปแบบคอมพิวเตอร์

- ความละเอียด – อัตราการรีเฟรช:
 - 640×480 60Hz
 - 800×600 60Hz
 - 1024×768 60Hz
 - 1360×768 60Hz
 - 1920×1080 60Hz

รูปแบบวิดีโอ

- ความละเอียด – อัตราการรีเฟรช:
 - 480i – 60Hz
 - 480p – 60Hz
 - 576i – 50Hz
 - 576p – 50Hz
 - 720p – 50Hz, 60Hz
 - 1080i – 50Hz, 60Hz
 - 1080p – 50Hz, 60Hz

มีลต์มีเดีย

- อุปกรณ์จัดเก็บข้อมูลที่รองรับ: USB (รองรับอุปกรณ์จัดเก็บข้อมูล USB แบบ NTFS, FAT หรือ FAT 32)
- รูปแบบไฟล์มีลต์มีเดียที่ทำงานร่วมกันได้:
 - รูปภาพ: JPEG
 - เสียง: MP3
 - วิดีโอ: MPEG 2/MPEG 4, H.264

พลังเสียง

- 43": 8W × 2
- 50": 8W × 2

ความละเอียดปกติ

- 43" : 1920 × 1080
- 50" : 1920 × 1080

จูนเนอร์ / เครื่องรับ / เครื่องส่ง

- การนำเข้าข้อมูลทางสายอากาศ: 75 โอห์ม โคแอกเชียล (IEC75)
- ระบบที่รองรับ:
ATV: PAL, SECAM, I, D/K, B/G, L
DTV: DVB-T/T2.

รีโมทคอนโทรล

- แบตเตอรี่: 2 × AAA

แหล่งจ่ายไฟ

- แหล่งจ่ายไฟหลัก:
100-240V~, 50/60Hz
- การบริโภคพลังงานเมื่อสแตนด์บาย:
≤ 0.5W
- อุณหภูมิแวดล้อม: 5-40°C
การบริโภคพลังงาน:
 - 43" : 75W
 - 50" : 110W

อุปกรณ์เสริมติด TV ที่รองรับ

โปรดซื้ออุปกรณ์เสริมติด TV ของ Philips หรืออุปกรณ์เสริมติด TV ที่ได้มาตรฐาน VESA เพื่อใช้เป็นอุปกรณ์เสริมติดกับ TV ตรวจสอบให้แน่ใจว่า ได้เว้นระยะห่างระหว่างหลัง TV กับผนัง อย่างน้อย 2.2 นิ้ว หรือ 5.5 ซม. เพื่อป้องกันความเสียหายที่อาจเกิดขึ้นกับสายหรือขั้วต่อ



คำเตือน

- โปรดปฏิบัติตามคำแนะนำที่มาพร้อมกับอุปกรณ์เสริมติด TVTP Vision Europe B.V. ไม่รับผิดชอบต่อบุติเหตุ การบาดเจ็บ หรือความเสียหายที่เกิดขึ้นจากการติดตั้ง TV เข้ากับอุปกรณ์เสริมที่ไม่เหมาะสม

หมายเลขรุ่น	ระยะห่างระหว่างพิคเชลที่ติดตั้ง (มม.)	สกรูติดตั้งที่ติดตั้ง
43"	400 × 200	4 × M6
50"	200 × 200	4 × M6

7 การแก้ไขปัญหา

ส่วนนี้ครอบคลุมถึงปัญหาทั่วไป พร้อมกับการแก้ไขปัญหา

ปัญหาทั่วไป

ไม่สามารถเปิด TV ได้:

- ให้ถอดปลั๊กออกจากเต้าเสียบไฟ รอประมาณหนึ่งนาทีแล้วค่อยเสียบปลั๊กใหม่อีกครั้ง
- ตรวจสอบว่า ได้เสียบสายไฟแน่นแล้ว

รีโมทคอนโทรลใช้งานไม่ค่อยได้:

- ตรวจสอบว่าได้ใส่แบตเตอรี่ +/- ลงในรีโมทคอนโทรลอย่างถูกต้อง
- เปลี่ยนแบตเตอรี่รีโมทคอนโทรล หากแบตเตอรี่อ่อน
- ทำความสะอาดเซนเซอร์ของรีโมทคอนโทรลและของ TV

ภาษาเมนู TV ไม่ถูกต้อง

- เปลี่ยนเมนู TV เป็นภาษาที่คุณต้องการ

เมื่อเปิดปิด TV

หรือเมื่อสแตนด์บายคุณได้ยินเสียงดังแฉึดออกมาจาก TV:

- ไม่ต้องดำเนินการใดๆ เสียงแฉึดที่ได้ยินมาจากการขยายและหดตัวตามปกติของ TV เมื่อเย็นลงและร้อนขึ้น ซึ่งไม่ส่งผลกระทบต่อประสิทธิภาพการทำงานของ TV

ปัญหาเกี่ยวกับช่อง

ไม่พบช่องที่ได้ติดตั้งไว้ก่อนหน้าในรายการช่อง:

- ตรวจสอบว่า ได้เลือกรายการช่องที่ต้องการแล้ว

ปัญหาเกี่ยวกับภาพ

TV เปิดอยู่แต่ไม่มีภาพ:

- ตรวจสอบว่า ต่อเสาอากาศ TV ได้ถูกต้อง
- ตรวจสอบว่า ได้เลือกอุปกรณ์ที่เป็นแหล่งสัญญาณ TV ถูกต้อง

มีแต่เสียงไม่มีภาพ:

- ตรวจสอบว่า ได้ตั้งค่าการตั้งค่าภาพอย่างถูกต้องแล้ว

รับสัญญาณ TV ได้แต่จากกรเชื่อมต่อเสาอากาศ:

- ตรวจสอบว่าได้เชื่อมต่อเสาอากาศเข้ากับ TV อย่างถูกต้อง
- ลำโพง อุปกรณ์เสียงที่เปิดเผยไฟน้ออน อาคารสูง หรือวัตถุที่มีขนาดใหญ่อื่นๆ

อาจส่งผลต่อคุณภาพของเครื่องรับสัญญาณ

ให้ลองปรับคุณภาพของเครื่องรับสัญญาณโดยการเปลี่ยนทิศทาง

ของเสาอากาศ หรือเคลื่อนย้ายอุปกรณ์ต่างๆ ให้ออกจาก TV หากทำได้

- หากรับสัญญาณได้ไม่ต่อเนื่องหรือขาดหายไป โปรดปรับรูรับช่องนั้น

คุณภาพของภาพไม่ดีจากอุปกรณ์ที่เชื่อมต่อ:

- ตรวจสอบว่า ได้เชื่อมต่ออุปกรณ์นั้นอย่างถูกต้อง
- ตรวจสอบว่า ได้ตั้งค่าการตั้งค่าภาพอย่างถูกต้องแล้ว

ภาพไม่พืดกับหน้าจอ ใหญ่เกินไป หรือเล็กเกินไป:

- ลองใช้รูปแบบภาพต่างๆ

ตำแหน่งภาพไม่ถูกต้อง:

- สัญญาณภาพจากอุปกรณ์อาจไม่พืดกับหน้าจอ โปรดตรวจสอบสัญญาณภาพออกจากอุปกรณ์

ปัญหาเกี่ยวกับเสียง

มีภาพแสดงอยู่แต่คุณภาพเสียงแย่:

- ตรวจสอบว่า ได้เชื่อมต่อสายเคเบิลทั้งหมดอย่างถูกต้อง
- ตรวจสอบว่า ระดับเสียงไม่ได้ตั้งอยู่ที่ 0
- ตรวจสอบว่า ไม่ได้ปิดเสียงอยู่
- ตรวจสอบว่า ตั้งค่าการตั้งค่าเสียงได้อย่างถูกต้อง

มีภาพกำลังแสดงอยู่แต่มีเสียงออกมาจากลำโพงข้างเดียวเท่านั้น

:

- ตรวจสอบว่า ได้ตั้งค่าสมดุลเสียงไว้ตรงกลาง

ปัญหาเกี่ยวกับการเชื่อมต่อ HDMI

มีปัญหาับอุปกรณ์HDMI:

- โปรดทราบว่า การรองรับมาตรฐาน HDCP (การป้องกันการสำเนาข้อมูลดิจิทัลแบบแบนด์วิดธ์สูง หรือ High-bandwidth Digital Content Protection) สามารถหน่วงเวลาที่ใช้ของ TV เพื่อแสดงเนื้อหาจากอุปกรณ์ HDMI
- หาก TV ไม่รู้จักอุปกรณ์ HDMI และไม่ภาพปรากฏขึ้น โปรดลองสลับแหล่งสัญญาณไปยังอุปกรณ์อื่นก่อนสลับกลับมาัยงอุปกรณ์เดิมอีกครั้ง
- หากมีอาการเสียงขาดหายเป็นช่วงๆ โปรดตรวจสอบว่า ได้ตั้งค่าสัญญาณออกจากอุปกรณ์ HDMI อย่างถูกต้อง

ปัญหาเกี่ยวกับการเชื่อมต่อคอมพิวเตอร์

ภาพจากคอมพิวเตอร์ที่แสดงบน TVไม่เสถียร:

- ตรวจสอบว่า PC ใช้ความละเอียดและอัตรารีเฟรชที่รองรับ
- ตั้งรูปแบบภาพของ TV เป็นแบบไม่ปรับสัดส่วน

ติดต่อเรา

หากคุณไม่สามารถแก้ไขปัญหาของคุณได้

โปรดดูคำถามที่พบบ่อยสำหรับรุ่นนี้ได้ที่ www.philips.com/support.

หากปัญหายังคงไม่ได้รับการแก้ไข โปรดติดต่อศูนย์บริการลูกค้า

Philips ในท้องถิ่นของคุณ



คำเตือน

- ห้ามพยายามซ่อมแซม TV ด้วยตัวเอง การทำเช่นนี้อาจก่อให้เกิดการบาดเจ็บอย่างรุนแรง ความเสียหายที่ไม่สามารถแก้ไขได้กับ TV ของคุณ หรือทำให้การรับประกันของคุณเป็นโมฆะ



หมายเหตุ

- โปรดดูรุ่นและหมายเลขซีเรียล TV ของคุณที่พิมพ์อยู่ที่ด้านหลังด้านล่างของ TV และบนกล่องก่อนติดต่อศูนย์บริการลูกค้า Philips