

Register your product and get support at

[www.philips.com/welcome](http://www.philips.com/welcome)

19PFL3405/12

22PFL3405/12

26PFL3405/12



SR Korisnički priručnik

**PHILIPS**



Österreich	0810 000 205	€0.07 pro Minute
België/Belgique	078250145	€0.03 Per minuut/Par minute
България	+3592 489 99 96	Местен разговор
Hrvatska	01 6403 776	Lokalni poziv
Česká republika	800142840	Bezplatný hovor
Danmark	3525 8759	Lokalt opkald
Estonia	6008600	kohalik kõne tariifi
Suomi	09 2311 3415	paikallispuhelu
France	0805 025 510	numéro sans frais
Deutschland	0800 000 7520	gebührenfreier Anruf
Ελλάδα	0 0800 3122 1280	Κλήση χωρίς χρέωση
Magyarország	0680018189	Ingyenes hívás
Hrvatska	0800 222778	free
Ireland	North 0800 055 6882 South 1800-PHILIPS 7445477	free
Italia	800 088774	Numero Verde
Қазақстан	+7 727 250 66 17	local
Latvia	52737691	local
Lithuania	67228896	local
Luxemburg/Luxembourg	40 6661 5644	Ortsgespräch/Appel local
Nederland	0800 0230076	Gratis nummer
Norge	22 70 81 11	Lokalsamtale
Polska	(022) 349-15-05	Monitory i akcesoria komputerowe,
Portugal	800 780 903	Chamada Grátis
România	0800-894910 0318107125	Apel gratuit Apel local
Россия	(495) 961-1111	0.15 USD/minute
Србија	+381 114 440 841	Lokalni poziv
Slovensko	0800 004537	Bezplatný hovor
Slovenija	00386 12 80 95 00	lokalni klic
España	900 800 655	Teléfono local gratuito solamente para clientes en España
Sverige	08 5792 9100	Lokalsamtal
Suisse/Schweiz/Svizzera	0844 800 544	Schweizer Festnetztarif
Türkiye	0800 261 3302	Şehiriçi arama
United Kingdom	General No: 0800 331 6015 General National Rate No: 0870 911 0036	free National rate
Україна	8-800-500-69-70	Місцевий виклик

# Sadržaj

---

<b>1 Napomena</b>	2
-------------------	---

---

<b>2 Važno</b>	4
----------------	---

---

<b>3 Vaš TV</b>	8
Bočne kontrole i indikatori	8
Daljinski upravljač	8

---

<b>4 Korišćenje televizora</b>	10
Uključivanje / isključivanje televizora ili prelazak u režim pripravnosti	10
Menjanje kanala	10
Gledanje sadržaja sa povezanih uređaja	11
Podesite nivo jačine zvuka televizora	11
Korišćenje teleteksta	11

---

<b>5 Napredne funkcije televizora</b>	12
Pristupanje menijima televizora	12
Izmena postavki slike i zvuka	12
Korišćenje naprednih funkcija teleteksta	15
Kreiranje i korišćenje liste omiljenih kanala	16
Korišćenje časovnika televizora	17
Korišćenje tajmera	17
Korišćenje TV brava	18
Ažuriranje softvera za televizor	19
Izmena preferiranih postavki televizora	20
Pristupanje kanalu dekodera	20
Ponovno podešavanje televizora na fabričke postavke	21

---

<b>6 Instaliranje kanala</b>	22
Automatsko instaliranje kanala	22
Manuelno instaliranje kanala	23
Preimenovanje kanala	24
Preuređivanje kanala	25

---

<b>7 Povezivanje uređaja</b>	26
Priključci na poledini	26
Priključci na bočnim stranama	28
Priključite računar	29
Korišćenje funkcije Philips EasyLink	30
Korišćenje Kensington brave	30

---

<b>8 Informacije o proizvodu</b>	31
Podržane rezolucije ekrana	31
Podేశivač / Prijem / Prenos	31
Daljinski upravljač	31
Energija	31
Podržani nosači za televizor	31
Specifikacija proizvoda	32

---

<b>9 Rešavanje problema</b>	33
Opšti problemi sa televizorom	33
Problemi sa TV kanalima	33
Problemi sa slikom	34
Problemi sa zvukom	34
Problemi sa povezivanjem pomoću HDMI priključka	34
Problemi sa priključivanjem računara	35
Obratite nam se	35

---

<b>10 Indeks</b>	36
------------------	----

# 1 Napomena

2010 © Koninklijke Philips Electronics N.V. Sva prava zadržana.

Specifikacije mogu biti promenjene bez prethodne najave. Zaštitni žigovi predstavljaju vlasništvo Koninklijke Philips Electronics N.V ili njihovih vlasnika. Kompanija Philips zadržava pravo da izmeni proizvode u bilo kom trenutku, bez obaveze da prilagodi prethodno proizvedene uređaje.

Materijal u ovom priručniku smatra se prikladnim za predviđenu upotrebu ovog sistema. Da bi se proizvod, njegovi delovi ili procedure koristili u svrhe koje nisu navedene u ovom dokumentu, potrebno je dobiti potvrdu njihove zakonitosti i prikladnosti. Kompanija Philips garantuje da sam materijal ne krši nijedan patent u Sjedinjenim Američkim Državama. Osim ove, ne daje se nijedna izričita ili podrazumevana garancija.

## Garancija

- Rizik od povrede, oštećenja televizora ili gubitka garancije! Nikada ne pokušavajte da sami popravite televizor.
- Televizor i dodatnu opremu koristite jedino na način koji je predvideo proizvođač.
- Znak upozorenja utisnut na zadnjoj strani televizora označava opasnost od električnog udara. Nikada ne skidajte poklopac televizora. Za servisiranje i popravke uvek kontaktirajte Philipsovu službu za podršku kupcima.



- Garanciju će poništiti svaka radnja koja je u ovom priručniku izričito zabranjena, odnosno svaka modifikacija ili procedura pri montiranju koja nije preporučena ili dozvoljena u ovom priručniku.

## Karakteristike piksela

Ovaj LCD proizvod ima veliki broj piksela za boju. Iako efektivnih piksela ima 99,999% ili više, na ekranu se stalno mogu pojavljivati crne ili sjajne tačkice (crvene, zelene ili plave). U pitanju je konstrukciono svojstvo ekrana (u okviru prihvaćenih industrijskih standarda), a ne greška u radu proizvoda.

## Usklađenost sa EMF standardima

Kompanija Koninklijke Philips Electronics N.V. proizvodi i prodaje mnoge korisničke proizvode koji, kao i svi elektronski uređaji, imaju mogućnost emitovanja i primanja elektromagnetnih signala. Jedan od glavnih principa poslovanja kompanije Philips jeste preduzimanje svih potrebnih zdravstvenih i bezbednosnih mera predostrožnosti za naše proizvode, usklađivanje sa svim važećim zakonskim propisima i ispunjavanje svih EMF standarda koji važe u trenutku proizvodnje uređaja.

Kompanija Philips posvećeno radi na razvijanju, proizvodnji i prodaji proizvoda koji nisu škodljivi po zdravlje. Kompanija Philips potvrđuje da su njeni proizvodi, ako se koriste pravilno i u predviđene svrhe, bezbedni za korišćenje prema naučnim dokazima koji su danas dostupni. Kompanija Philips aktivno učestvuje u razvijanju međunarodnih EMF i bezbednosnih standarda, što joj omogućava da predvidi dalji razvoj na polju standardizacije i na vreme ga primeni na svoje proizvode.

## **Osigurač za struju (samo za Veliku Britaniju)**

Ovaj televizor je opremljen odobrenim izlivenim utikačem. Ukoliko je neophodno da se zameni osigurač za struju, on se mora zameniti osiguračem iste vrednosti, kao što je prikazano na utikaču (primer 10A).

- 1** Uklonite poklopac osigurača i osigurač.
- 2** Osigurač za zamenu mora biti usaglašen sa BS 1362 i imati znak za odobrenje ASTA. Ako je osigurač izgubljen, obratite sa vašem prodavcu da potvrdite tačan tip.
- 3** Ponovo postavite poklopac na osiguraču. Da bi se održala usaglašenost sa direktivom EMC, utikač za struju na ovom proizvodu se ne sme uklanjati sa električnog kabla.

### **Autorsko pravo**

® Kensington i Micro Saver predstavljaju registrovane zaštitne znake korporacije ACCO World u Sjedinjenim Američkim Državama, sa izdatim registracijama i podnetim zahtevima u drugim zemljama širom sveta.



HDMI, logo HDMI i High-Definition Multimedia Interface su zaštitni znaci ili registrovani zaštitni znaci HDMI Licensing LLC.

Svi ostali registrovani i neregistrovani zaštitni žigovi predstavljaju vlasništvo njihovih vlasnika.

## 2 Važno

Pročitajte i razumite sva uputstva pre korišćenja televizora. Ukoliko dođe do oštećenja zbog nepridržavanja uputstava, garancija se neće primenjivati.

### Bezbednost

#### Rizik od električnog udara ili požara!

- Nikada nemojte izlagati televizor kiši ili vodi. Nikada nemojte postavljati posude sa vodom, npr. vaze, pored televizora. Ako se tečnost prolije na televizor, odmah iskopčajte televizor iz struje. Kontaktirajte službu kompanije Philips za brigu o potrošačima radi provere televizora pre korišćenja.
- Nikada nemojte postavljati televizor, daljinski upravljač ili baterije u blizinu otvorenog plamena ili drugih toplotnih izvora, uključujući i direktnu sunčevu svetlost .  
Da biste sprečili širenje vatre, sveće i druge izvore plamena uvek držite podalje od televizora, daljinskog upravljača i baterija.



- Nikada nemojte stavljati predmete u ventilacione otvore ili u druge otvore televizora.
- Kada se televizor okreće, uverite se da kabl za napajanje nije zategnut. Zatezanje električnog kabla može dovesti do labavih veza i prouzrokovati varničenje.

#### Rizik od kratkog spoja ili požara!

- Nikada nemojte izlagati daljinski upravljač ili baterije kiši, vodi ili preteranoj toploti.
- Izbegavajte delovanje sile na kablove napajanja. Labavi kablovi napajanja mogu izazvati varničenje ili požar.

#### Rizik od povrede ili oštećenja televizora!

- Za podizanje i prenošenje televizora, koji teži više od 25 kilograma, potrebno je dvoje ljudi.
- Prilikom montiranja televizora na postolje, koristite isključivo priloženo postolje. Čvrsto pričvrstite televizor za postolje. Televizor postavite na ravnu površinu koja može da izdrži ukupnu težinu televizora i postolja.
- Prilikom montiranja televizora na zid, koristite isključivo zidni nosač koji može da izdrži težinu televizora. Zidni nosač pričvrstite za zid koji može da izdrži ukupnu težinu televizora i nosača. Kompanija Koninklijke Philips Electronics N.V. ne snosi odgovornost za nezgode, povrede i štetu koje su posledica nepravilnog montiranja na zid.

#### Rizik od povreda kod dece!

Pridržavajte se ovih mera predostrožnosti da biste sprečili prevrtanje televizora i nastanak povreda kod dece:

- Nikada ne postavljajte televizor na površinu prekrivenu tkaninom ili drugim materijalom koji sa nje može biti povučen.
- Uverite se da nijedan deo televizora ne seže preko ivica površine.
- Nikada ne postavljajte televizor na visok nameštaj (kao što je orman za knjige) bez pričvršćivanja i nameštaja i televizora za zid ili odgovarajući oslonac.
- Podučite decu o opasnostima sa kojima se mogu suočiti penjući se na nameštaj da bi dohvatila televizor.

### **Rizik od pregrevanja!**

- Nikada ne postavljajte televizor u ograničen prostor. Ostavite prostor od najmanje 10 cm oko televizora radi ventilacije. Neka zavese ili drugi predmeti nikada ne prekrivaju otvore za ventilaciju televizora.

### **Rizik od oštećenja televizora!**

- Pre nego što priključite televizor u utičnicu napajanja, obezbedite da napon napajanja odgovara vrednosti utisnutoj na zadnjoj strani televizora. Nikada ne priključujte televizor u utičnicu ukoliko se napon napajanja razlikuje.

### **Rizik od povrede, požara ili oštećenja kabla za napajanje!**

- Nikada nemojte postavljati televizor ili druge predmete preko kabla za napajanje.
- Radi lakšeg izvlačenja kabla napajanja televizora iz utičnice napajanja, vodite računa o tome da je kabl u svakom trenutku u potpunosti pristupačan.
- Prilikom izvlačenja kabla uvek vucite utikač, a ne kabl.
- Isključite televizor iz struje i izvucite antenu pre oluje sa grmljavinom. Za vreme oluje sa grmljavinom, nemojte dodirivati televizor, kabl za napajanje ili kabl antene.

### **Rizik od oštećenja sluha!**

- Izbegavajte korišćenje slušalica pri veoma glasnom zvuku ili tokom dužih vremenskih perioda.

### **Niske temperature**

- Ukoliko se televizor transportuje na temperaturama nižim od 5°C, raspakujte ga i sačekajte da se njegova temperatura izjednači sa temperaturom u prostoriji pre nego što ga uključite u struju.

---

### **Zaštita ekrana**

- Izbegavajte nepokretne slike što je više moguće. Nepokretne slike su slike koje se na ekranu zadržavaju tokom dužeg vremena. U primere spadaju: meniji na ekranu, crne pruge i prikaz tačnog vremena. Ako morate da koristite nepokretne slike, smanjite kontrast i svetlinu ekrana da biste izbegli njegovu oštećenje.
- Isključite televizor iz struje pre čišćenja.
- Očistite televizor i okvir suvom, vlažnom tkaninom. Nikada nemojte koristiti materije kao što su alkohol, hemijska sredstva ili sredstva za čišćenje u domaćinstvu za čišćenje televizoru.
- Rizik od oštećenja ekrana televizora! Nikada nemojte dodirivati, trljati niti udarati ekran bilo kakvim predmetima.
- Da biste izbegli deformacije ili bleđenje boja, izbrišite kapljice vode što je pre moguće.

## Odlaganje starog proizvoda i baterija



Proizvod je projektovan i proizveden uz upotrebu visokokvalitetnih materijala i komponenti koji se mogu reciklirati i ponovo upotrebiti.



Simbol precrtanog kontejnera za otpatke na proizvodu znači da je taj proizvod obuhvaćen Evropskom direktivom 2002/96/EC. Molimo vas da se informišete o lokalnom sistemu za zasebno prikupljanje odbačenih električnih i elektronskih proizvoda.

Molimo postupajte u skladu sa lokalnim propisima i ne odlažite stare proizvode sa uobičajenim otpadom iz domaćinstva. Pravilno odlaganje starog proizvoda doprinosi sprečavanju potencijalno negativnih posledica po životnu sredinu ili zdravlje ljudi.



Proizvod sadrži baterije obuhvaćene Evropskom direktivom 2006/66/EC, koje ne mogu biti odlagane sa uobičajenim otpadom iz domaćinstva.

Molimo vas da se informišete o lokalnim propisima o zasebnom prikupljanju istrošenih baterija jer pravilno odlaganje doprinosi sprečavanju negativnih posledica po životnu sredinu ili zdravlje ljudi.

## ECO-zeleno



- Velika ušteda energije
  - Nizak nivo potrošnje u stanju mirovanja
  - Osmišljeno za olakšano recikliranje
- Kompanija Philips je neprekidno usredsređena na smanjenje uticaja na životnu sredinu svojih inovativnih potrošačkih proizvoda. Trudimo se da tokom proizvodnje koristimo procese koji nemaju štetan uticaj na životnu sredinu, da smanjimo upotrebu štetnih materija, povećamo uštedu energije, da unapredimo uputstva za rukovanje proizvodom na kraju radnog veka i reciklažu.
- Zahvaljujući našem trudu za zaštitu životne sredine, ovom televizoru je dodeljena evropska oznaka European Ecolabel – cvet – [www.ecolabel.eu](http://www.ecolabel.eu)
- Više informacije o potrošnji energije u stanju mirovanja, smernicama garancije, rezervnim delovima i reciklaži ovog televizora možete pronaći na Web stranici kompanije Philips za vašu zemlju na adresi [www.philips.com](http://www.philips.com).
- Ovaj televizor ima funkcije koje doprinose uštedi energije. Ovom televizoru je dodeljena oznaka European Ecolabel zbog njegovih kvaliteta u zaštiti životne sredine.



## Funkcije koje štede struju

- **Ušteda energije**

Postavka za uštedu energije televizora kombinuje nekoliko postavki televizora koje dovode do uštede energije. Pogledajte pametne postavke u meniju Podešavanja.

- **Mala potrošnja energije u stanju mirovanja**

Napredno strujno kolo koje je najbolje u klasi smanjuje nivo potrošnje struje televizora na izuzetno nizak nivo, bez gubitka funkcionalnosti neprestanog stanja mirovanja.

### **Upravljanje napajanjem** (Na raspolaganju samo kod pojedinih modela)

Napredno upravljanje napajanjem ovog televizora omogućava najefikasniju upotrebu energije. Možete da proverite na koji način je relativna potrošnja struje određena ličnim postavkama televizora, nivoom osvetljenosti trenutnih slika na ekranu i uslovima okolnog svetla.

### **Kraj upotrebe**

Da biste se informisali o pravilnom odlaganju televizora i baterija, pogledajte odeljak 'Odlaganje starog uređaja i baterija' u korisničkom uputstvu (pogledajte 'Odlaganje starog proizvoda i baterija' na strani 6).

# 3 Vaš TV

Čestitamo na kupovini i dobrodošli u Philips!  
Da biste na najbolji način iskoristili podršku koju nudi kompanija Philips, registrujte svoj televizor na adresi [www.philips.com/welcome](http://www.philips.com/welcome).

U ovom odeljku dat je pregled često korišćenih komandi i funkcija televizora.

## Bočne kontrole i indikatori

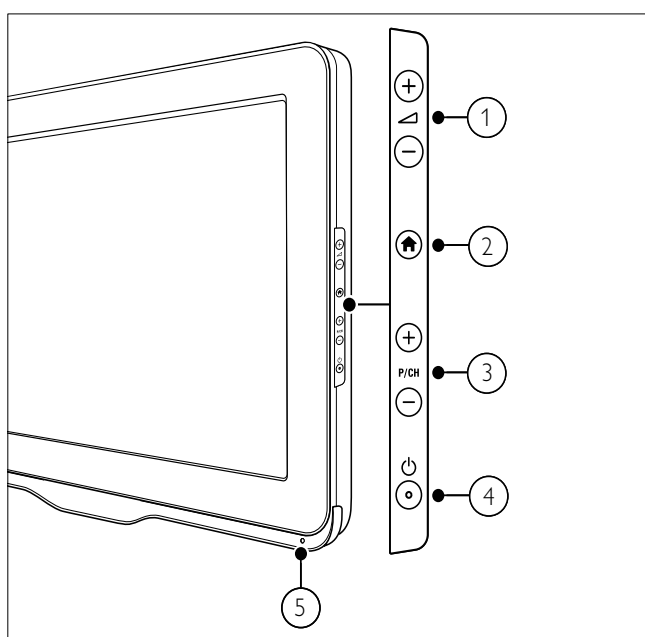

- ①  $\triangleleft$  +/-: Povećava ili smanjuje jačinu zvuka.
- ② (Dom): Uključuje ili isključuje početni meni.
- ③ P/CH +/-: Prebacuje na sledeći ili prethodni kanal.
- ④ (Energija): Uključivanje ili isključivanje proizvoda. Proizvod se u potpunosti isključuje samo ako se isključi iz struje.
- ⑤ Senzor daljinskog upravljača.

## Daljinski upravljač

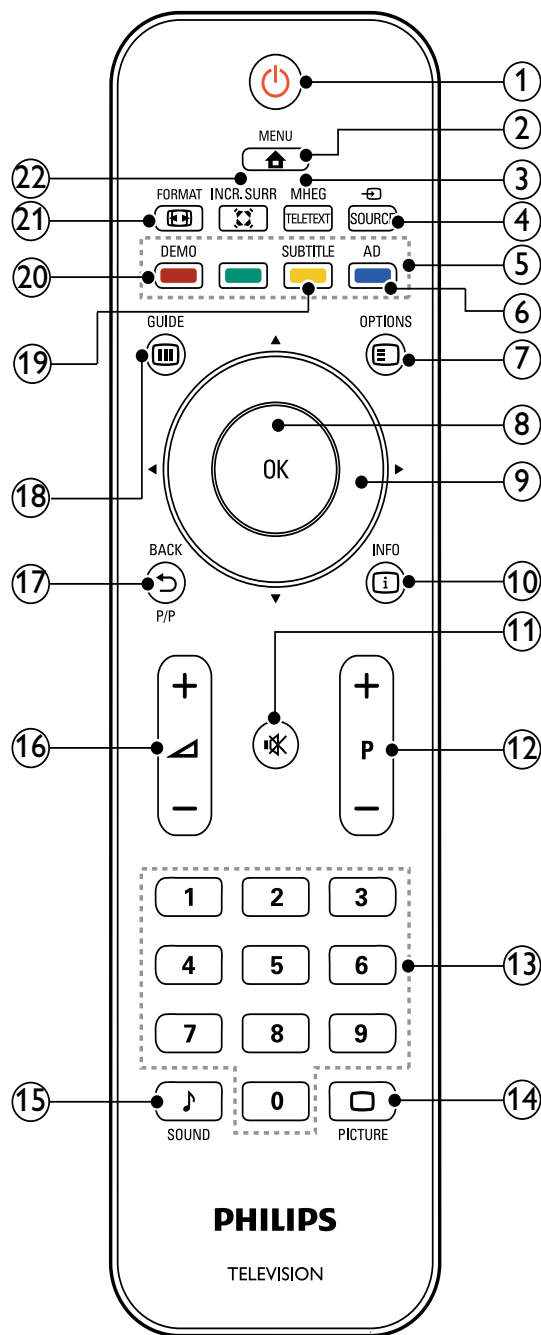

- ① (Stanje pripravnosti-Uključeno)
  - Prebacuje televizor u režim pripravnosti ukoliko je on uključen.
  - Uključuje televizor ukoliko je on u režimu pripravnosti.
- ② MENU  
Uključuje ili isključuje glavni meni.
- ③ MHEG/TELETEXT  
Uključuje / isključuje teletekst.

- ④ **SOURCE**  
Bira priključene uređaje.
- ⑤ **Tasteri u boji**  
Izbor zadataka ili opcija.
- ⑥ **AD (Audio deskriptor) (Samo za RF digitalnu televiziju)**  
Samo za Ujedinjeno Kraljevstvo:  
Uključivanje audio komentara za osobe oštećenog vida.
- ⑦ **OPTIONS**  
Pristupanje opcijama u vezi sa trenutnom aktivnošću ili izborom.
- ⑧ **OK**  
Potvrda unosa ili izbora i prikaz tabele sa informacijama o kanalu prilikom praćenja TV programa.
- ⑨ **▲▼◀▶ (Navigacioni tasteri)**  
Kretanje kroz menije.
- ⑩ **INFO**  
Prikazuje informacije o programu, ukoliko su dostupne. Ukoliko su informacije prikazane na više strana, pritisnite **OPTIONS** za prelazak na sledeću stranu.
- ⑪ **🔇 (Isključen zvuk)**  
Isključuje ili ponovo uključuje zvuk.
- ⑫ **P +/- (Program +/-)**  
Prebacuje na sledeći ili prethodni kanal. Kada je meni televizora uključen, ovo funkcioniše kao prelazak na vrh / dno strane.
- ⑬ **0-9 (Numerički tasteri)**  
Izbor kanala ili postavke.
- ⑭ **PICTURE (Inteligentna slika)**  
Pokretanje menija za sliku.
- ⑮ **SOUND (Inteligentni zvuk)**  
Pokretanje menija za zvuk.
- ⑯ **🔊 +/- (Jačina zvuka +/-)**  
Povećava ili smanjuje jačinu zvuka.
- ⑰ **↩ BACK P/P (Prethodni kanal)**
- Povratak na prethodni ekran.
  - Povratak na kanal koji ste prethodno pratili.
- ⑱ **GUIDE**  
Prebacivanje između tabele sa informacijama o kanalu i liste programa.
- ⑲ **SUBTITLE (Samo za RF digitalnu televiziju)**  
Aktivira ili deaktivira titlove.
- ⑳ **DEMO (Koristi se samo kod pojedinih modela)**  
Uključuje ili isključuje demonstracioni meni.
- ㉑ **FORMAT**  
Bira format slike.
- ㉒ **INCR. SURR**  
Aktivira Incredible Surround za stereo izvore. Aktivira prostorni režim za mono izvore.

## Korišćenje daljinskog upravljača

Kada koristite daljinski upravljač, držite ga blizu televizora i usmerite ga prema senzoru za daljinski upravljač. Obezbedite da optičku liniju između daljinskog upravljača i televizora ne prekidaju nameštaj, zidovi ili drugi predmeti.

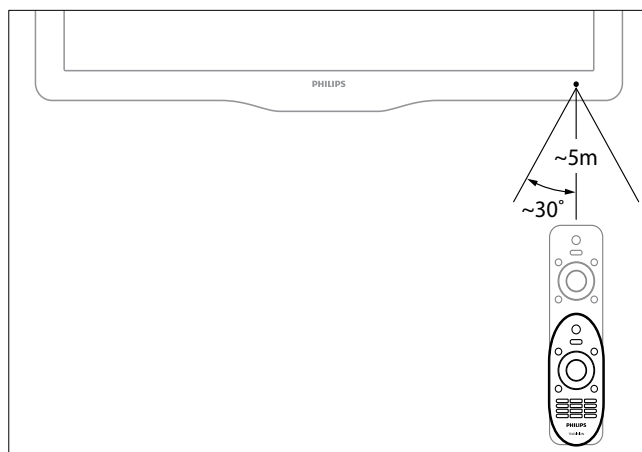

# 4 Korišćenje televizora

Ovaj odeljak će vam pomoći u vršenju osnovnih operacija na televizoru.

## Uključivanje / isključivanje televizora ili prelazak u režim pripravnosti

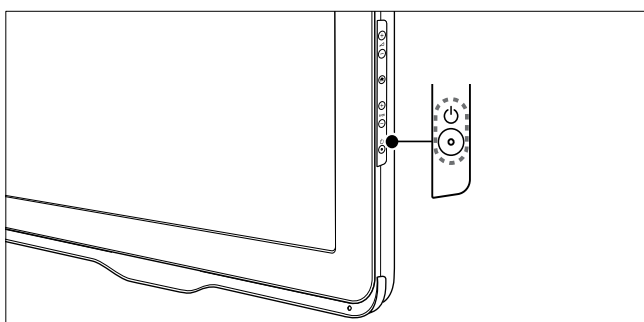
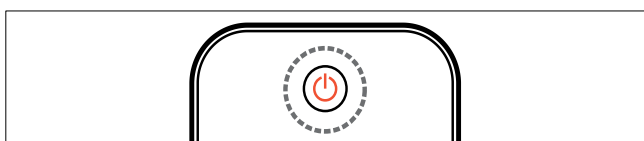

### Za uključivanje

- Ako je indikator režima pripravnosti isključen, pritisnite **⏻ (Energija)** na bočnoj strani televizora.
- Ako indikator režima pripravnosti svetli crvenom bojom, pritisnite **⏻ (Stanje pripravnosti-Uključeno)** na daljinskom upravljaču.

### Za prelazak u režim pripravnosti

- Pritisnite **⏻ (Stanje pripravnosti-Uključeno)** na daljinskom upravljaču.  
↳ Indikator režima pripravnosti počinje da svetli crvenom bojom.

### Za isključivanje

- Pritisnite **⏻ (Energija)** na bočnoj strani televizora.  
↳ Indikator režima pripravnosti se isključuje.



### Savjet

- Iako vaš televizor troši veoma malo električne energije kada je u stanju pripravnosti, energija se i dalje troši. Ako tokom dužeg vremenskog perioda ne koristite televizor, izvucite kabl napajanja iz utičnice.



### Napomena

- Ako ne možete da pronađete daljinski upravljač, a želite da uključite televizor iz režima pripravnosti, pritisnite **P/CH +/-** na bočnoj strani televizora.

## Menjanje kanala

- Pritisnite **P +/-** na daljinskom upravljaču ili **P/CH +/-** na bočnoj strani televizora.
- Unesite broj kanala pomoću **Numerički tasteri**.
- Pritisnite **OK** da biste koristili tabelu sa informacijama o kanalima.
- Pritisnite **↩ BACK P/P** na daljinskom upravljaču za povratak na program koji ste prethodno pratili.



### Napomena

- Kada koristite listu favorita, možete izabrati jedino kanale koji se nalaze na listi (pogledajte 'Izbor liste omiljenih kanala' na strani 16).

## Promena kanala pomoću tabele sa informacijama o kanalima

Tabela sa informacijama o kanalima omogućava vam pregled svih dostupnih kanala u tabelarnom formatu.

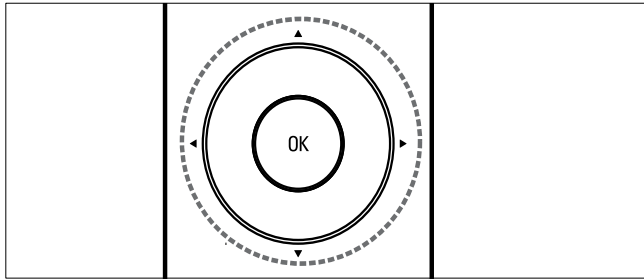

- 1 Pritisnite taster **OK**.  
↳ Pojaviće se tabela sa informacijama o kanalima.
- 2 Pritisnite **▲▼◀▶** za listanje tabele sa informacijama o kanalima.
- 3 Pritisnite **OK** da izaberete kanal.

## Gledanje sadržaja sa povezanih uređaja

### Napomena

- Uključite uređaj pre nego što ga izaberete kao izvor signala za televizor.

### Pritisnite taster za izvor

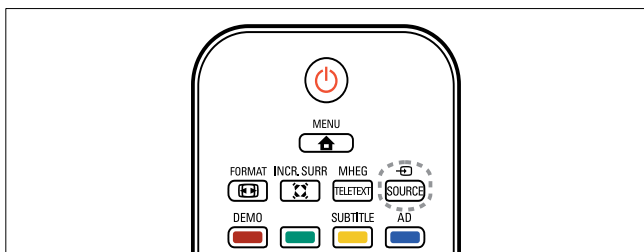

- 1 Pritisnite **SOURCE**.  
↳ Pojaviće se lista izvora.
- 2 Pritisnite **▲▼** za izbor uređaja.
- 3 Pritisnite **OK** za potvrdu izbora.  
↳ Televizor prelazi na izabrani uređaj.

## Podesite nivo jačine zvuka televizora

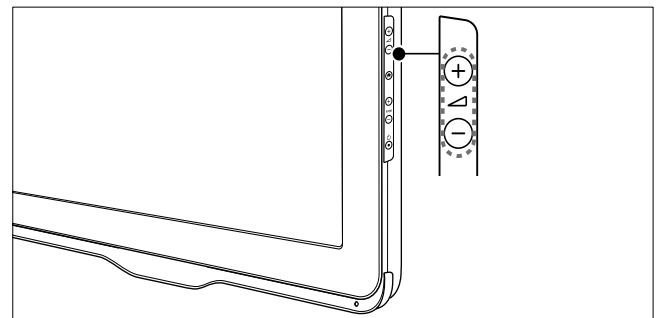
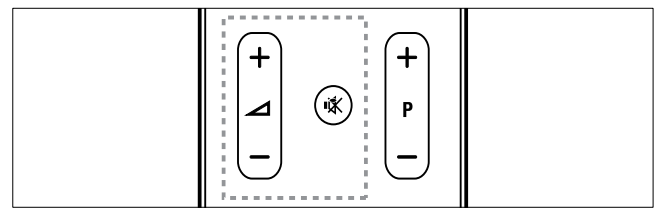

### Za povećavanje ili smanjenje jačine zvuka

- Pritisnite **▲/▼**.

### Za isključivanje ili ponovno uključivanje zvuka

- Pritisnite **🔇** za isključivanje zvuka.
- Ponovo pritisnite **🔇** da uključite zvuk.

## Korišćenje teleteksta

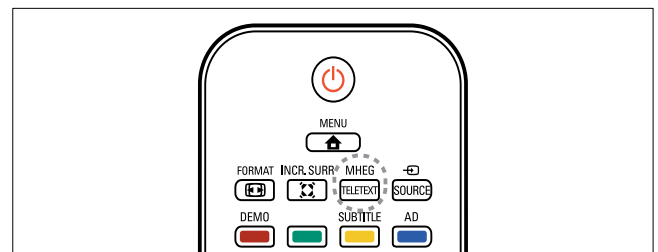

- 1 Pritisnite taster **MHEG/TELETEXT**.  
↳ Pojavljuje se glavna indeksna strana.
- 2 Stranicu birate na sledeći način:
  - Pritisnite **Numerički tasteri** za unos broja stranice
  - Pritisnite **P +/-** da vidite sledeću ili prethodnu stranicu.
  - Pritisnite **Tasteri u boji** za izbor stavke označene bojom
  - Pritisnite **↩ BACK** za povratak na stranicu koju ste prethodno gledali.
- 3 Pritisnite **MHEG/TELETEXT** za izlazak iz režima teleteksta.

# 5 Napredne funkcije televizora

## Pristupanje menijima televizora

Meniji vam pomažu prilikom instaliranja kanala, izmena u postavkama slike i zvuka i pristupanja ostalim funkcijama.

- 1 Pritisnite taster **MENU**.  
↳ Pojaviće se ekran menija.

Slika	Intelig. slika Video kontrast
Zvuk	Kontrast Osvetljaj
Odluke	Boja
Instaliranje	Nijansa
Ažur. softvera	Oštrina Smanjenje šuma

- 2 Pritisnite **▲▼◀▶** za izbor jednog od sledećih menija i kretanje kroz njega.
  - **[Slika]** : Podešavanje postavke slike za postizanje optimalnog načina praćenja sadržaja.
  - **[Zvuk]** : Podešavanje postavke zvuka.
  - **[Odluke]** : Pristup različitim funkcijama kao što su tajmer i TV brava.
  - **[Instaliranje]** : Izbor menija za instaliranje kanala, podešavanje preferiranih postavki i vraćanje televizora na fabričke postavke.
  - **[Ažur. softvera]** : Ažuriranje softvera televizora.
- 3 Pritisnite **OK** za potvrdu izbora.
- 4 Pritisnite **MENU** za izlazak.

## Izmena postavki slike i zvuka

Izmenite postavke zvuka i slike prema svom nahođenju. Možete primeniti unapred određene postavke, ili postavke menjati manuelno.

### Napomena

- Dok pratite TV program ili koristite spoljne uređaje, pritisnite **OPTION**, zatim izaberite **[Slika i zvuk]** za brz pristup postavkama slike i zvuka.

## Korišćenje inteligentne slike

Korišćenje inteligentne slike za primenu unapred određenih postavki slike.

- 1 Pritisnite taster **PICTURE**.  
↳ Pojaviće se meni **[Intelig. slika]**.
- 2 Pritisnite **▲▼** za izbor jedne od sledećih postavki.
  - **[Živo]**: Primena raskošnih i dinamičnih postavki.
  - **[Standardno]**: Postavke slike prilagođene najvećem broju okruženja i tipova video sadržaja.
  - **[Bioskop]**: Primena postavki za gledanje filmova.
  - **[Igra]**: Primena postavki za igre.
  - **[Štednja energije]**: Primena postavki koje omogućavaju nisku potrošnju električne energije.
  - **[Prirodno]**: Primena najboljeg kvaliteta slike.
  - **[Prilagođeno]**: Lista prilagođenih ličnih postavki slike.
- 3 Pritisnite **OK** za potvrdu izbora.  
↳ Primenjuje se izabrana postavka inteligentne slike.

## Manuelno podešavanje postavki slike

- 1 Pritisnite taster **MENU**.
- 2 Izaberite **[Slika]** i pritisnite **OK**.
- 3 Pritisnite **▲▼◀▶** za izbor sledećih postavki.
  - **[Intelig. slika]**: Pristupanje unapred određenim postavkama inteligentne slike.
  - **[Video kontrast]**: Podešavanje intenziteta video sadržaja, uz nepromenjeno pozadinsko osvetljenje.
  - **[Kontrast]**: Podešavanje intenziteta površina pod pozadinskim osvetljenjem, uz nepromenjene video sadržaje.
  - **[Osvetljaj]**: Podešava intenzitet prikaza i nivo detalja tamnih delova ekrana.
  - **[Boja]**: Podešava zasićenost boja.
  - **[Nijansa]**: Kompenzacija varijacija boja.
  - **[Oštrina]**: Podešava oštrinu slike.
  - **[Smanjenje šuma]**: Filtrira i smanjuje šum u slici.
  - **[Ton boje]**: Podešava balans boja slike.
  - **[Prilag. ton boje]**: Prilagođavanje postavke tona boje. (Na raspolaganju samo ukoliko je izabrano **[Ton boje] > [Prilagođeno]**)
  - **[Digitalno kristalno jasno]**: Fino podešavanje svakog piksela radi usklađivanja sa okolnim pikselima. Rezultat je sjajna slika visoke definicije.
    - **[Dinam. kontrast]**: Poboljšava kontrast. Preporučeno je podešavanje **[Srednje]**.
    - **[Dinam. poz. osv.]**: Podešava jarkost pozadinskog osvetljenja televizora u skladu sa osvetljenjem prostorije.
    - **[Optimizacija boja]**: Boje čini življim i poboljšava prikaz detalja kod svetlih boja. Ovu funkciju možete uključiti ili isključiti.

- **[PC režim]**: Podešavanje slike kada je računar povezan sa televizorom preko HDMI ili DVI priključka.
- **[Format slike]**: Promena formata slike.
- **[Veličina slike]**: Podešavanje prostora za prikaz. (kada je podešeno na maksimum, možda ćete videti šum ili grube ivice slike.)
- **[Horiz. pomak]**: Horizontalno podešavanje slike za PC-VGA ili HDMI ulaz.
- **[Vert. pomak]**: Vertikalno podešavanje slike za PC-VGA ili HDMI ulaz.

## Menjanje formata slike

- 1 Pritisnite taster **FORMAT**.  
↳ Pojaviće se traka za izbor formata slike.
- 2 Pritisnite **▲▼** za izbor formata slike.  
↳ Aktivira se izabrani format slike.
- 3 Pritisnite **OK** za potvrdu izbora.

## Rezime formata slike

Mogu se konfigurisati sledeće postavke slike.

### Napomena

- U zavisnosti od formata izvornog signala slike, neke postavke slike nisu raspoložive.

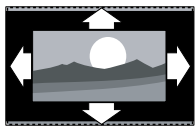

**[Auto format]:** (Nije za PC režim.) Automatsko povećanje slike za najbolje uklapanje u ekran. Titlovi ostaju vidljivi.

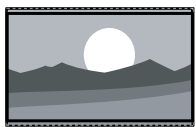

**[Super zumiranje]:** (Nije za HD i PC režim.) Uklanja crne pruge sa ivica kod programa u formatu 4:3. Javlja se minimalno izobličenje.

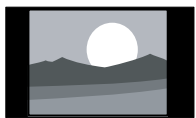

**[4:3]:** Prikazuje klasični format 4:3.

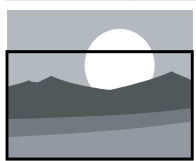

**[Zumiranje titla]:** (Nije namenjeno HD i PC režimu) Prikazuje format slike 4:3 preko celog ekrana, sa titlovima. Deo vrha slike je odsečen.



**[Proš. slike 14:9]:** (Nije za HD i PC režim.) Skalira format 4:3 na 14:9.

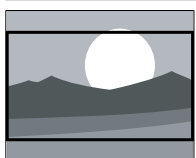

**[Proš. slike 16:9]:** (Nije za HD i PC režim.) Skalira format 4:3 na 16:9.

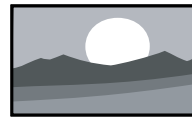

**[Široki ekran]:** Skalira klasični format 4:3 na 16:9.

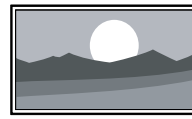

**[Bez skaliranja]:** Samo za HD i PC režim, kao i samo za izabrane modele. Omogućava maksimalnu oštrinu. Može doći do izobličenja zbog sistema televizijskih stanica. Postavite rezoluciju računara na režim širokog ekrana za najbolje rezultate.

## Korišćenje inteligentnog zvuka

Korišćenje inteligentnog zvuka za primenu unapred određenih postavki zvuka.

- 1 Pritisnite taster **SOUND**.  
↳ Pojaviće se meni **[Intelig. zvuk]**.
- 2 Pritisnite **▲▼** za izbor sledećih postavki.
  - **[Standardno]** : Postavke zvuka prilagođene najvećem broju okruženja i tipova audio sadržaja.
  - **[Vesti]** : Primena postavki za govorni audio signal, kao u informativnim emisijama.
  - **[Film]** : Primena postavki za filmove.
  - **[Prilagođeno]** : Primena postavki prilagođenih u meniju za zvuk.
- 3 Pritisnite **OK** za potvrdu izbora.  
↳ Primenjuje se izabrana postavka inteligentnog zvuka.



---

## Manuelno podešavanje postavki zvuka

- 1 Pritisnite taster **MENU**.
- 2 Pritisnite **▲▼** da izaberete **[Zvuk]** i pritisnite **OK**.
- 3 Pritisnite **▲▼◀▶** za izbor sledećih postavki.
  - **[Intelig. zvuk]** : Pristupanje unapred određenim postavkama inteligentnog zvuka.
  - **[Niski tonovi]** : Podešava nivo niskih tonova.
  - **[Visoki tonovi]** : Podešava nivo visokih tonova.
  - **[Jačina zvuka]** : Podešava jačinu zvuka.
  - **[Balans]** : Podešava balans između desnog i levog zvučnika.
  - **[Dual I-II]** : Izbor jezika za reprodukciju zvuka ukoliko je emitovanje dvojezično.
  - **[Mono/Stereo]** : Izbor mono ili stereo tehnike ukoliko je stereo tehnika dostupna.
  - **[Surround]** : Aktiviranje prostornog zvuka.
  - **[Jač. zv. u sluš.]** : Podešavanje jačine zvuka u slušalicama. (Na raspolaganju samo kada su slušalice priključene na TV).
  - **[Automatsko ujednač. jač. zvuka]** : Automatski redukuje iznenadne promene jačine zvuka, na primer, prilikom promene kanala.
  - **[Delta jač. zvuka]** : Niveliše razlike u jačini zvuka između kanala ili povezanih uređaja. Izvršite prebacivanje na priključeni uređaj pre promene delta jačine zvuka.

---

## Korišćenje naprednih funkcija teleteksta

---

### Pristupanje meniju sa opcijama teleteksta

Pristupanje funkcijama teleteksta preko menija sa opcijama teleteksta.

- 1 Pritisnite taster **MHEG/TELETEXT**.
  - ↳ Pojaviće se ekran teleteksta.
- 2 Pritisnite taster **☰ OPTIONS**.
  - ↳ Pojaviće se meni sa opcijama teleteksta.
- 3 Pritisnite **▲▼** za izbor jedne od sledećih opcija.
  - **[Zamrz. stranice]** : Zamrzavanje trenutne stranice.
  - **[Otkrivanje]** : Skrivanje ili prikazivanje skrivenih informacija na stranici, kao što su rešenja zagonetki i mozgalica.
  - **[List. podstran.]** : Automatsko listanje kroz podstranice, ukoliko su dostupne.
  - **[Jezik]** : Prebacivanje na različitu jezičku grupu radi pravilnog prikazivanja jezika ukoliko jezik zahteva korišćenje drugačijeg seta karaktera.
- 4 Pritisnite **▲▼◀▶** da biste načinili izbor, zatim pritisnite **OK** da biste potvrdili.
- 5 Pritisnite **↩ BACK** za izlazak iz menija sa opcijama teleteksta.

---

## Izbor podstranica teleteksta

Jedna teletekst strana može da ima nekoliko podstranica. Podstranice se prikazuju na traci pored broja glavne stranice.

- 1 Pritisnite **MHEG/TELETEXT**.  
↳ Pojaviće se ekran teleteksta.
- 2 Pritisnite **P +/-** za izbor stranice teleteksta.
- 3 Pritisnite **◀▶** za ulazak u podstranicu.

---

## Izbor T.O.P. teleteksta

Teletekst „Table Of Pages“ (T.O.P.) omogućava vam da prelazite sa jedne teme na drugu bez upotrebe brojeva stranica. T.O.P. teletekst ne prenose svi TV kanali.

- 1 Pritisnite **MHEG/TELETEXT**.  
↳ Pojaviće se ekran teleteksta.
- 2 Pritisnite **i INFO**.  
↳ Pojaviće se T.O.P. pregled.
- 3 Pritisnite **▲▼◀▶** za izbor teme.
- 4 Pritisnite **OK** za gledanje stranice.

---

## Kreiranje i korišćenje liste omiljenih kanala

Možete sačiniti listu svojih omiljenih TV kanala da biste te kanale lako mogli da pronađete.

---

### Izbor liste omiljenih kanala

- 1 Dok pratite TV program, pritisnite **OK** za prikaz tabele sa informacijama o kanalima.
- 2 Pritisnite **☰ OPTIONS**.  
↳ Pojaviće se meni sa opcijama kanala.
- 3 Pritisnite **▲▼** da izaberete **[Izaberite listu]**, zatim pritisnite **OK** za ulazak.  
↳ Pojaviće se opcije liste kanala.
- 4 Izaberite **[Favorit]**, zatim pritisnite **OK**.  
↳ U tabeli sa informacijama o kanalu pojavaće se samo kanali na listi omiljenih.

---

### Napomena

- Tabela sa informacijama o omiljenim kanalima biće prazna dok u liste omiljenih kanala ne dodate kanale.

---

## Pregled svih kanala

Možete izaći iz liste omiljenih kanala i pregledati sve instalirane kanale.

- 1 Dok pratite TV program, pritisnite **OK**.  
↳ Pojaviće se tabela sa informacijama o kanalima.
- 2 Pritisnite **☰ OPTIONS**.  
↳ Pojaviće se meni sa opcijama kanala.
- 3 Pritisnite **▲▼** da izaberete **[Izaberite listu]**, zatim pritisnite **OK** ili **▶** za ulazak.
- 4 Izaberite **[Sve]**, zatim pritisnite **OK**.  
↳ Svi kanali prikazani su u tabeli sa informacijama o kanalima.

---

### Napomena

- Prilikom pregleda tabele sa informacijama o kanalima, svi omiljeni kanali biće označeni zvezdicom.

---

## Dodajte kanal listi omiljenih kanala

- 1 Dok pratite TV program, pritisnite **OK**.  
↳ Pojaviće se tabela sa informacijama o kanalima.
- 2 Pritisnite **▲▼◀▶** da izaberete kanal koji želite da dodate na listu omiljenih kanala.
- 3 Pritisnite **☰ OPTIONS**.  
↳ Pojaviće se meni sa opcijama kanala.
- 4 Izaberite **[Označi kao fav.]**, zatim pritisnite **OK**.  
↳ Kanal je dodat na listu omiljenih kanala.

---

### Napomena

- U tabeli sa informacijama o kanalima svi omiljeni kanali označeni su zvezdicom.

---

## Uklonite kanal sa liste omiljenih kanala.

- 1 Dok pratite TV program, pritisnite **OK**.  
↳ Pojaviće se tabela sa informacijama o kanalima.
- 2 Pritisnite **▲▼◀▶** da izaberete kanal koji želite da uklonite.
- 3 Pritisnite taster **☰ OPTIONS**.
- 4 Izaberite **[Ukloni oznaku favorita]**, zatim pritisnite **OK**.  
↳ Kanal je uklonjen.

---

## Korišćenje časovnika televizora

Možete aktivirati prikazivanje časovnika na ekranu televizora.

---

### Podešavanje časovnika televizora

- 1 Pritisnite taster **▲ MENU**.
- 2 Pritisnite **▲▼◀▶** da biste izabrali **[Odlike] > [Časovnik]**.  
↳ Pojaviće se meni **[Časovnik]**.
- 3 Pritisnite **▲▼◀▶** da unesete tačno vreme.
- 4 Izaberite **[Završeno]**, zatim pritisnite **OK** da biste potvrdili.
- 5 Pritisnite **▲ MENU** za izlazak.

---

### Prikazivanje časovnika televizora

- 1 Dok pratite TV program, pritisnite **☰ OPTIONS**.  
↳ Pojaviće se meni sa opcijama televizora.
- 2 Izaberite **[Časovnik]**.
- 3 Pritisnite taster **OK**.

---

## Korišćenje tajmera

Tajmere možete podesiti za prebacivanje televizora u režim pripravnosti u određeno vreme.

### Savjet

- Podesite časovnik televizora pre korišćenja tajmera.

---

### Automatsko prebacivanje televizora u režim pripravnosti (tajmer za isključivanje)

Tajmer za isključivanje prebacuje TV u režim pripravnosti nakon isteka unapred određenog vremenskog perioda.

### Savjet

- TV možete da isključite ranije, ili da resetujete tajmer za isključivanje tokom odbrojavanja.

- 1 Pritisnite taster **▲ MENU**.
- 2 Pritisnite **▲▼◀▶** da biste izabrali **[Odlike] > [Autom. isključ.]**.  
↳ Pojaviće se meni **[Autom. isključ.]**.
- 3 Pritisnite **◀▶** da biste izabrali vrednost između nula i 180 minuta.  
↳ Tajmer za automatsko isključivanje može se podesiti u koracima od pet minuta. Ako se podesi na nula minuta, tajmer za automatsko isključivanje će se deaktivirati.
- 4 Pritisnite **OK** da biste aktivirali tajmer za automatsko isključivanje.  
↳ TV prelazi u režim pripravnosti posle naznačenog vremena.

## Automatsko uključivanje televizora (On timer)

TV možete uključiti iz režima pripravnosti na određeni kanal u određeno vreme.

- 1 Pritisnite taster **MENU**.
- 2 Pritisnite **▲▼◀▶** da biste izabrali **[Odlike]** > **[Aut. uključ.]**.
- 3 Pritisnite **▶** za ulazak u meni **[Aut. uključ.]**.
  - **[Aktiviranje]**: Izbor učestalosti uključivanja televizora.
  - **[Vreme]**: Podešavanje vremena uključivanja televizora.
  - **[Program br.]**: Izbor kanala ili priključenog uređaja.
- 4 Pritisnite **MENU** za izlazak.



### Savjet

- Pritisnite **[Aut. uključ.]** > **[Aktiviranje]** > **[Isključeno]** da biste deaktivirali ovu funkciju.
- Kada je **[Aut. uključ.]** isključeno, na raspolaganju je samo opcija **[Aktiviranje]**.

## Korišćenje TV brava

Zaključavanjem komandi televizora svojoj deci možete onemogućiti praćenje određenih programa ili kanala.

### Zadajte ili promenite svoju PIN šifru.

- 1 Pritisnite taster **MENU**.
- 2 Pritisnite **▲▼◀▶** da biste izabrali **[Odlike]** > **[Postavi kod]** / **[Promena koda]**.
  - ↳ Pojaviće se meni **[Postavi kod]** / **[Promena koda]**.
- 3 Unesite šifru pomoću tastera **Numerički tasteri**.
  - ↳ Sledite uputstva na ekranu da biste kreirali ili promenili svoju PIN šifru.



### Savjet

- Ako zaboravite šifru, unesite '8888' da biste zanemarili sve postojeće šifre.

## Zaključavanje ili otključavanje televizora

Zaključavanje televizora radi sprečavanja pristupa svim kanalima i priključenim uređajima.

- 1 Pritisnite taster **MENU**.
- 2 Pritisnite **▲▼◀▶** da biste izabrali **[Odlike]** > **[Zaključ. TV]**.
  - ↳ Od vas će biti zatraženo da unesete svoju PIN šifru.
- 3 Unesite šifru pomoću tastera **Numerički tasteri**.
  - ↳ Pojaviće se meni **[Zaključ. TV]**.
- 4 Pritisnite **▲▼** da biste izabrali **[Zaključavanje]** ili **[Otključavanje]**.
- 5 Pritisnite **OK** za potvrdu.
  - ↳ Svi kanali i priključeni uređaji su zaključani ili otključani.
- 6 Pritisnite **MENU** za izlazak.



### Napomena

- Da bi izmena stupila na snagu, isključite TV i zatim ga ponovo uključite.
- Ukoliko izaberete **[Zaključavanje]**, šifru morate uneti svaki put kada uključite televizor.

## Zaključajte ili otključajte jedan ili više kanala

- 1 Dok pratite TV program, pritisnite **OK** za prikaz tabele sa informacijama o kanalima.
- 2 Pritisnite **▲▼◀▶** da izaberete kanal koji ćete zaključati ili otključati.
- 3 Pritisnite **☰** **OPTIONS**.
- 4 Pritisnite **▲▼** da biste izabrali **[Zaključavanje kanala]** ili **[Otključavanje kanala]**.
- 5 Prilikom svakog izbora, pritisnite **OK** da zaključate ili otključate kanal.  
↳ Od vas će biti zatraženo da unesete svoju PIN šifru.
- 6 Unesite šifru i pritisnite **OK**.  
↳ Ukoliko je kanal zaključan, prikazana je ikonica u obliku brave.
- 7 Ponovite postupak da biste zaključali ili otključali dodatne kanale.



### Napomena

- Da bi promena stupila na snagu, isključite TV i zatim ga ponovo uključite.
- Ukoliko pristupite zaključanim kanalima pritiskom na **P +/-** na daljinskom upravljaču ili iz tabele sa informacijama o kanalima, od vas će biti zatraženo da unesete svoju PIN šifru.

## Ažuriranje softvera za televizor

Philips neprekidno nastoji da unapredi svoje proizvode, zbog čega vam preporučujemo da ažurirate softver televizora kada se pojave ispravke. Na adresi [www.philips.com/support](http://www.philips.com/support) proverite njihovu dostupnost.

### Proverite trenutnu verziju softvera

- 1 Pritisnite taster **☰** **MENU**.
- 2 Pritisnite **▲▼◀▶** da biste izabrali **[Ažur. softvera]** > **[Inform. o tren. soft.]**.  
↳ Televizor će prikazati informacije o trenutnom softveru.

### Preuzimanje softvera

- 1 Na računaru otvorite Internet pregledač i posetite adresu [www.philips.com/support](http://www.philips.com/support).
- 2 Na računar preuzmite datoteku sa najnovijom softverskom nadogradnjom.
- 3 Dekomprimujte ZIP datoteku.
- 4 Prekopirajte datoteku `autorun.upg` u korenski direktorijum USB uređaja.

### Ažuriranje pomoću USB uređaja

- 1 Priključite USB uređaj na USB priključak na bočnoj strani televizora.
- 2 Pritisnite taster **☰** **MENU**.
- 3 Pritisnite **▲▼◀▶** da biste izabrali **[Ažur. softvera]** > **[Lokalna ažur.]** > **[USB]**.
- 4 Pritisnite **OK** za manuelno ažuriranje softvera televizora.
- 5 Sledite uputstva na ekranu da biste dovršili proces ažuriranja.



### Napomena

- TV se restartuje po završetku ažuriranja softvera.

## Isključivanje USB uređaja za skladištenje podataka





### Oprez

- Pridržavajte se ovog postupka da biste izbegli oštećivanje USB uređaja za skladištenje podataka.

- 1 Sačekajte pet sekundi pre nego što odspojite USB uređaj za skladištenje podataka.

## Izmena preferiranih postavki televizora

Upotrebite meni sa preferiranim postavkama da biste prilagodili postavke televizora.







- 1 Pritisnite taster  **MENU**.
- 2 Pritisnite  da biste izabrali **[Instaliranje] > [Preference]**.
  - **[Linija jač. zv.]**: Prikaz trake za jačinu zvuka prilikom podešavanja jačine zvuka.
  - **[EasyLink]**: Omogućavanje pokretanja reprodukcije i prelaska u režim pripravnosti jednim dodirom, kod uređaja koji podržavaju tehnologiju EasyLink.
- 3 Pritisnite  za izbor preferirane stavke.
- 4 Pritisnite taster **OK**.
- 5 Pritisnite  **MENU** za izlazak.

## Pristupanje kanalu dekodera

Kanale dostupne preko dekodera ili deskremlera možete mapirati u izbor svojih televizijskih kanala. Na taj način, ove kanale možete izabrati pomoću daljinskog upravljača svog televizora. Dekoder ili deskremler mora biti priključen na **EXT 1 (SCART)**.

## Podešavanje kanala dekodera

Mapiranje kanala sa dekodera ili deskremlera.

- 1 Pritisnite taster  **MENU**.
- 2 Pritisnite  da biste izabrali **[Instaliranje] > [Dekoder]**.
- 3 Pritisnite  za ulazak u meni **[Dekoder]**.
- 4 Pritisnite  da izaberete **[Kanal]**, zatim pritisnite  za ulazak.
- 5 Izaberite jedan kanal koji ćete mapirati na kanal dekodera / deskremlera i pritisnite **OK** za potvrdu.
- 6 Izaberite **[Status]**, zatim pritisnite  za ulazak.
- 7 Izaberite **[EXT 1] (SCART)**, priključak koji koristi dekode / deskremler.
- 8 Pritisnite taster **OK**.
- 9 Pritisnite  **MENU** za izlazak.



### Napomena

- Izaberite **[Nema]** ukoliko ne želite mapiranje na kanal dekodera / deskremlera.

---

## Ponovno podešavanje televizora na fabričke postavke

Možete ponovo zadati podrazumevane postavke slike i zvuka na televizoru. Postavke instaliranja kanala ostaju iste.

- 1 Pritisnite taster **MENU**.
- 2 Pritisnite **▲▼◀▶** da biste izabrali **[Instaliranje] > [Fabričke postavke]**.
- 3 Pritisnite **▶** za ulazak u **[Fabričke postavke]**.
- 4 Izaberite **[Resetovanje]** da biste pokrenuli vraćanje na fabričke postavke.
- 5 Pritisnite taster **OK**.
- 6 Pritisnite **MENU** za izlazak.

# 6 Instaliranje kanala

Prilikom prvog podešavanja televizora od vas će biti zatraženo da izaberete jezik menija i instalirate televizijske i digitalne radio kanale (ako su dostupni). Ovaj odeljak pruža uputstva o ponovnom instaliranju i finom podešavanju kanala.

## Automatsko instaliranje kanala

Ovaj odeljak sadrži informacije o automatskom pretraživanju i čuvanju kanala.

### Korak 1 Izaberite jezik menija



#### Napomena

- Preskočite ovaj korak ukoliko su postavke jezika ispravne.

- 1 Pritisnite taster **MENU**.
- 2 Pritisnite **▲▼◀▶** da biste izabrali **[Instaliranje] > [Jezik menija]**.
- 3 Pritisnite **▶** za ulazak u **[Jezik menija]**.
- 4 Pritisnite **▲▼** da biste izabrali jezik.
- 5 Pritisnite **OK** za potvrdu.
- 6 Pritisnite **MENU** za izlazak.

### Korak 2 Biranje zemlje

Izaberite zemlju u kojoj instalirate TV. Kanali dostupni za tu zemlju biće instalirani na televizoru.

- 1 Pritisnite taster **MENU**.
- 2 Pritisnite **▲▼◀▶** da biste izabrali **[Instaliranje] > [Instaliranje kanala] > [Pomoć za kanale]**.  
↳ Pojaviće se meni **[Pomoć za kanale]**.
- 3 Izaberite **[Da]**, zatim pritisnite **OK** za ulazak.
- 4 Pritisnite **▲▼** da biste izabrali svoju zemlju, zatim pritisnite **▶** za prelazak na sledeći korak.
- 5 Izaberite **[Start]**, zatim pritisnite **OK** za ponovno instaliranje kanala.
  - Izaberite **[Stop]** i pritisnite **OK** da biste zaustavili pretragu.
- 6 Pritisnite **OK** po završetku instalacije.



---

## Manuelno instaliranje kanala

U ovom odeljku je opisano kako manuelno pretraživati i memorisati analogne televizijske kanale.

---

### Korak 1 Izaberite sistem

#### Napomena

- Preskočite ovaj korak ukoliko su sistemske postavke ispravne.

- 1 Pritisnite taster **MENU**.
- 2 Pritisnite **▲▼◀▶** da biste izabrali **[Instaliranje] > [Instaliranje kanala] > [Analogni: manuelno instaliranje]**.  
↳ Pojaviće se meni **[Analogni: manuelno instaliranje]**.
- 3 Izaberite **[Sistem]**, zatim pritisnite **OK** za ulazak.
- 4 Pritisnite **▲▼** da biste izabrali zemlju ili region.
- 5 Pritisnite **OK** za potvrdu.
- 6 Pritisnite **MENU** za izlazak.

---

### Korak 2 Pretraživanje i upisivanje novih televizijskih kanala

- 1 Pritisnite taster **MENU**.
- 2 Pritisnite **▲▼◀▶** da biste izabrali **[Instaliranje] > [Instaliranje kanala] > [Analogni: manuelno instaliranje]**.  
↳ Pojaviće se meni **[Analogni: manuelno instaliranje]**.
- 3 Pritisnite **▲▼** da izaberete **[Pretraživanje]**, zatim pritisnite **▶** za ulazak.
- 4 Pritisnite **Numerički tasteri** za manuelno unošenje trocifrene frekvencije.
- 5 Pritisnite **OK** za pokretanje pretrage.  
↳ Ukoliko je kanal nedostupan na izabranoj frekvenciji, sistem će potražiti sledeći dostupan kanal.

- 6 Kada se novi kanal pojavi, pritisnite **▲▼** da izaberete **[Memor. kao novi kan.]**.  
↳ Na ovaj način kanal se memoriše pod novim brojem kanala.
- 7 Pritisnite **▶** za ulazak u **[Memor. kao novi kan.]**.
- 8 Izaberite **[Da]**, zatim pritisnite **OK** za memorisanje novog kanala.
- 9 Pritisnite **MENU** za izlazak.

---

### Korak 3 Fino podešavanje analognih kanala

- 1 Pritisnite taster **MENU**.
- 2 Pritisnite **▲▼◀▶** da biste izabrali **[Instaliranje] > [Instaliranje kanala] > [Analogni: manuelno instaliranje]**.  
↳ Pojaviće se meni **[Analogni: manuelno instaliranje]**.
- 3 Pritisnite **▲▼** da izaberete **[Fino podešavanje]**, zatim pritisnite **▶** za ulazak.
- 4 Pritisnite **▲▼** za podešavanje frekvencije.
- 5 Pritisnite **OK** za potvrdu.
- 6 Pritisnite **▲▼** za izbor **[Zabeležiti trenutni kanal]** da biste memorisali broj kanala.
- 7 Pritisnite **▶** za ulazak u **[Zabeležiti trenutni kanal]**.
- 8 Izaberite **[Da]**, zatim pritisnite **OK** za memorisanje trenutnog kanala.
- 9 Pritisnite **MENU** za izlazak.

---

## Preskakanje kanala

- 1 Dok pratite TV program, pređite na kanal koji želite da preskočite.
- 2 Pritisnite taster **MENU**.
- 3 Pritisnite **▲▼◀▶** da biste izabrali **[Instaliranje] > [Instaliranje kanala] > [Analogni: manuelno instaliranje]**.  
↳ Pojaviće se meni **[Analogni: manuelno instaliranje]**.
- 4 Pritisnite **▲▼** da izaberete **[Preskoči kanal]**, zatim pritisnite **▶** za ulazak.
- 5 Pritisnite **▲▼** da izaberete **[Da]**, zatim pritisnite **OK** da preskočite trenutni kanal.  
↳ Izabrani kanal biva preskočen kada pritisnete **P +/-** na daljinskom upravljaču ili gledate kroz tabelu sa informacijama o kanalima.
- 6 Da biste preskočili dodatne kanale, ponovite postupak.



### Savjet

- Da biste pristupili preskočenim kanalima, pritisnite **Numerički tasteri**.
- Da biste preskočeni kanal ponovo učinili dostupnim, ponovite korake od 1 do 4, zatim izaberite **[Ne]** pod korakom 5.

---

## Preimenovanje kanala

Možete preimenovati kanale. Naziv će se pojaviti kada izaberete kanal.

- 1 Dok pratite TV program, pritisnite **OK** za prikaz tabele sa informacijama o kanalima.
- 2 Pritisnite **▲▼◀▶** da biste izabrali kanal koji želite da preimenujete.
- 3 Pritisnite taster **☰ OPTIONS**.  
↳ Pojaviće se meni sa opcijama kanala.
- 4 Pritisnite **▲▼** da izaberete **[Preimenuj kanal]**, zatim pritisnite **OK**.  
↳ Pojaviće se okvir za unos teksta.
- 5 Pritisnite **▲▼◀▶** za izbor karaktera.
- 6 Pritisnite **OK** za potvrdu svakog od karaktera.
- 7 Izaberite **[Završeno]**, zatim pritisnite **OK** da biste dovršili preimenovanje kanala.



### Savjet

- Dužina naziva uređaja može biti najviše šest karaktera.
- Upotrebite **[Aa]** za prebacivanje sa velikih na mala slova i obrnuto.

---

## Preuređivanje kanala

Posle instaliranja kanala, možete promeniti njihov redosled.

- 1** Dok pratite TV program, pritisnite **OK** za prikaz tabele sa informacijama o kanalima.
- 2** Pritisnite **☰ OPTIONS**.  
↳ Pojaviće se meni sa opcijama kanala.
- 3** Pritisnite **▲▼** da izaberete [**Promeni redosled**], zatim pritisnite **OK**.
- 4** Izaberite kanal za preraspoređivanje, zatim pritisnite **OK**.  
↳ Izabrani kanal je osvetljen.
- 5** Pritisnite **▲▼◀▶** da biste osvetljeni kanal premestili na željeno mesto, zatim pritisnite **OK**.
- 6** Pritisnite **☰ OPTIONS**.  
↳ Na ekranu će se pojaviti [**Završ. prom. red.**].
- 7** Pritisnite **OK** za potvrdu.
- 8** Pritisnite **↩ BACK** za izlazak iz tabele sa informacijama o kanalima.

# 7 Povezivanje uređaja

U ovom odeljku je opisano kako povezati uređaje sa različitim priključcima. Primeri su dati u uputstvu za brzi početak korišćenja.

## Napomena

- Za priključivanje uređaja na TV možete upotrebiti različite tipove priključaka.

## Priključci na poledini

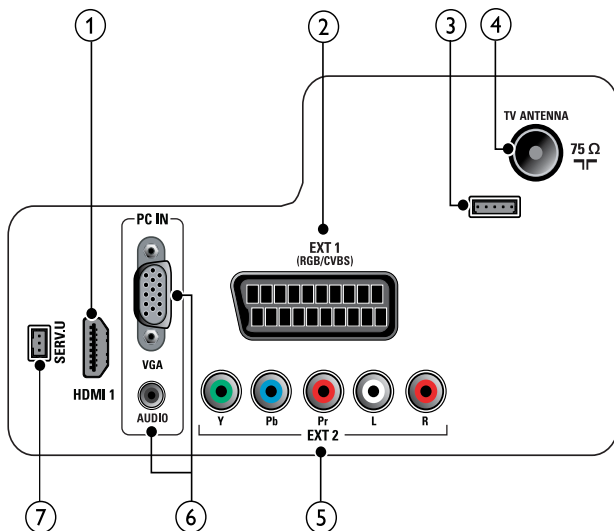

### ① HDMI 1

Digitalni audio i video ulaz za uređaje visoke definicije kao što su Blu-ray plejeri.

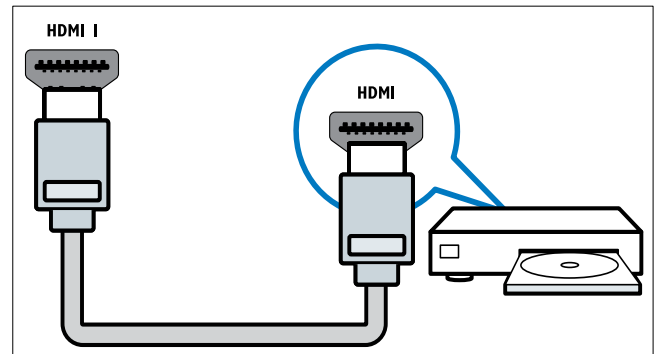

Povezivanje preko DVI ili VGA priključka zahteva dodatni audio kabl (pogledajte 'Priključite računar' na strani 29).

### ② EXT 1 (RGB / CVBS)

Analogni audio i video ulaz za analogne ili digitalne uređaje kao što su DVD plejeri ili konzole za igru.

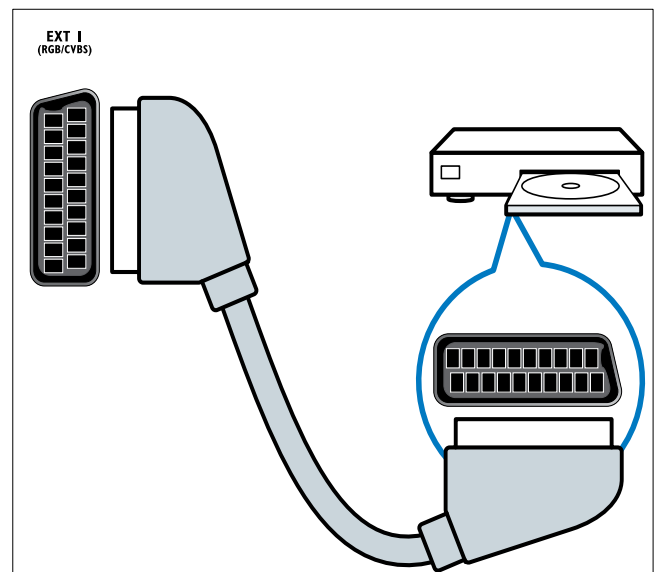

### ③ Namenjeno isključivo servisnom osoblju.

#### ④ TV ANTENNA

Ulaz za antenski, kablovski ili satelitski signal.

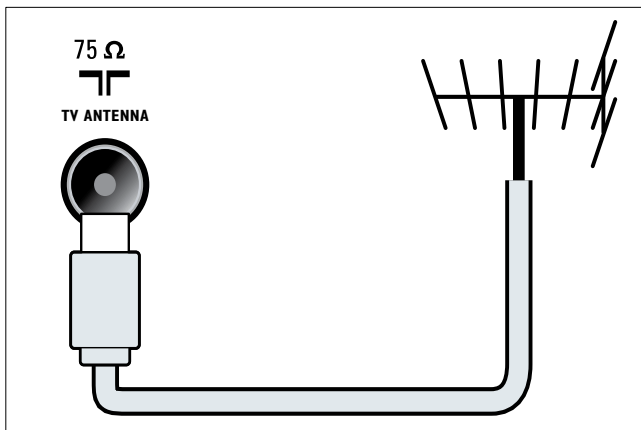

#### ⑥ PC IN (VGA i AUDIO)

Audio i video ulaz za računar.

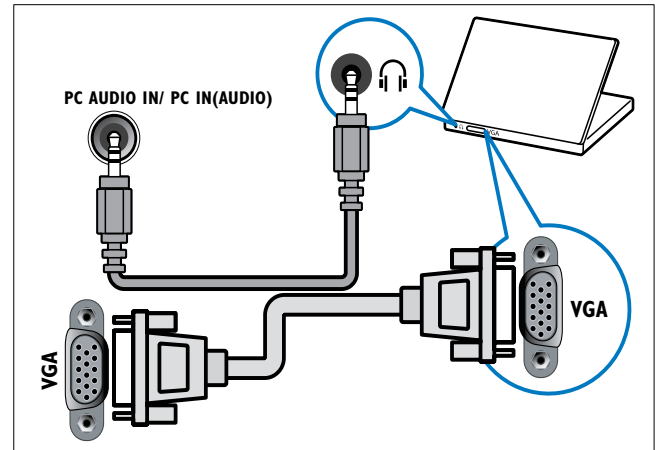

#### ⑤ EXT 2 (Y Pb Pr i AUDIO L/R)

Analogni audio i video ulaz za analogne ili digitalne uređaje kao što su DVD plejeri ili konzole za igru.

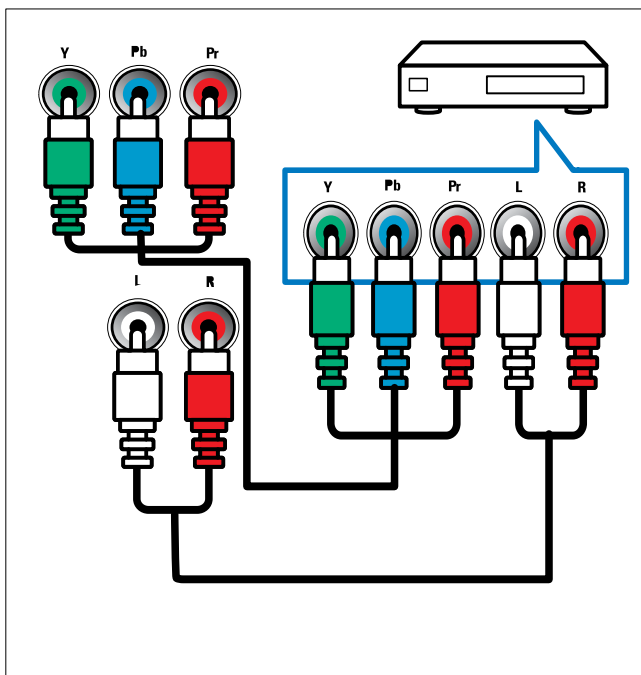

#### ⑦ SERV. U

Namenjeno isključivo servisnom osoblju.

## Priključci na bočnim stranama

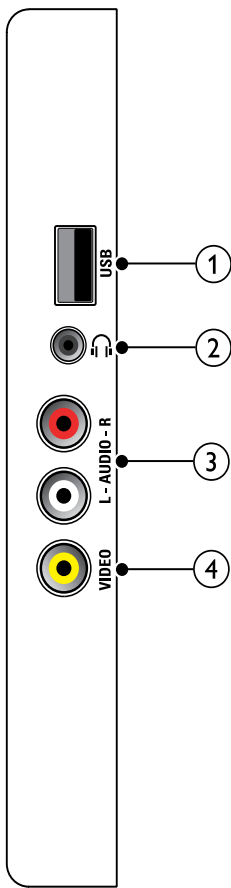

### ① USB (Koristi se samo za nadogradnju softvera)

Unos podataka sa USB uređaja za skladištenje.

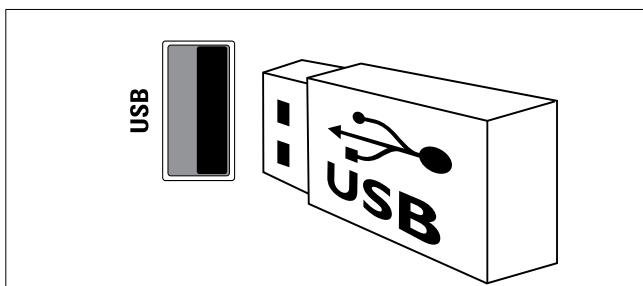

### ②

Stereo audio izlaz za slušalice ili bubice.

### ③ AUDIO L/R

Audio ulaz sa analognih uređaja priključenih na VIDEO.

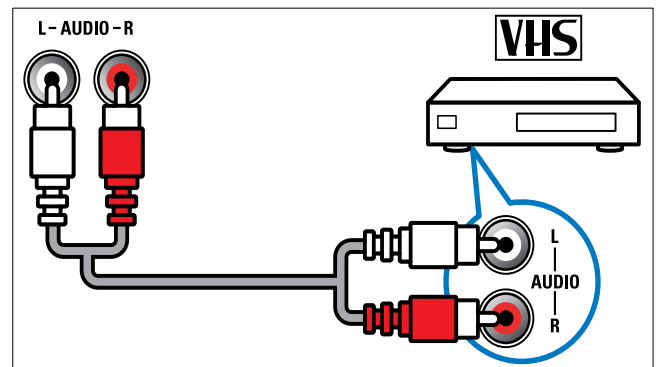

### ④ VIDEO

Kompozitni video ulaz za analogne uređaje kao što su video rikorderi.

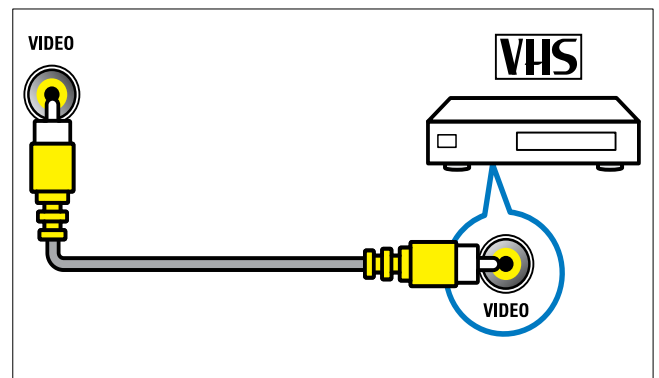

# Priključite računar

Pre nego što priključite računar na televizor

- Na računaru podesite frekvenciju osvežavanja ekrana na 60Hz.
- Na računaru izaberite jednu od podržanih rezolucija ekrana.

Priključite računar pomoću jednog od sledećih priključaka:

## Napomena

- Povezivanje preko DVI ili VGA priključka zahteva dodatni audio kabl.

### • HDMI kabl

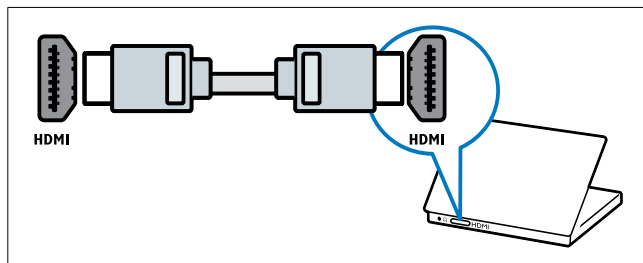

### • DVI-HDMI kabl

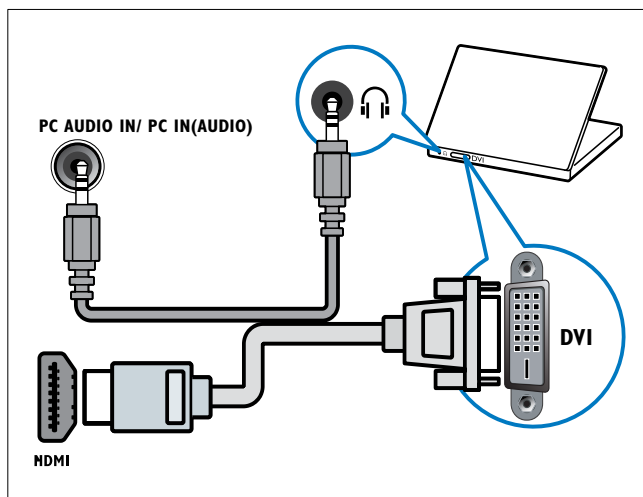

### • HDMI kabl i HDMI-DVI adapter

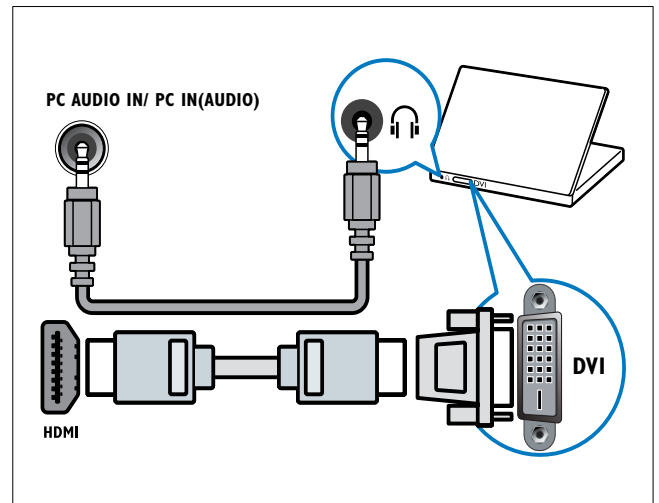

### • VGA kabl

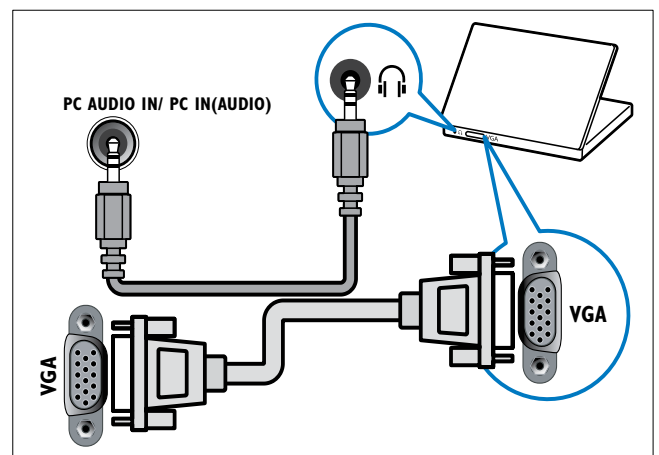

---

## Korišćenje funkcije Philips EasyLink

Vaš televizor podržava tehnologiju Philips EasyLink, koja koristi protokol HDMI CEC (Consumer Electronics Control) za upravljanje potrošačkom elektronikom. Uređajima koji podržavaju EasyLink tehnologiju i priključeni su preko HDMI priključaka moguće je upravljati pomoću jednog daljinskog upravljača.

### Napomena





- Uređaj koji podržava EasyLink tehnologiju mora biti uključen i izabran kao izvor.
- Philips ne garantuje stoprocentnu interoperabilnost sa svim HDMI CEC uređajima.

---

## Uključivanje ili isključivanje EasyLink-a

### Napomena

- Ne uključujte funkciju Philips EasyLink ukoliko ne nameravate da je koristite.

- 1 Pritisnite  MENU.
- 2 Pritisnite     da biste izabrali [Podešavanje] > [Instaliranje] > [Preference] > [EasyLink].
- 3 Izaberite [Uključeno] ili [Isključeno].

---

## Pokretanje reprodukcije jednim dodirom

- 1 Kada omogućite funkciju EasyLink, pritisnite dugme za pokretanje reprodukcije na uređaju.
  - ↳ Televizor se automatski prebacuje na odgovarajući izvor.

---

## Prelazak u režim pripravnosti jednim dodirom

- 1 Pritisnite  (Stanje pripravnosti-Uključeno) na daljinskom upravljaču televizora ili uređaja.
  - ↳ Televizor i svi priključeni HDMI uređaji prelaze u režim pripravnosti.

---

## Korišćenje Kensington brave

Na zadnjoj strani televizora nalazi se Kensington sigurnosni prorez. Sprečite krađu postavljanjem Kensington brave od proreza do nekog fiksiranog predmeta, npr. teškog stola.

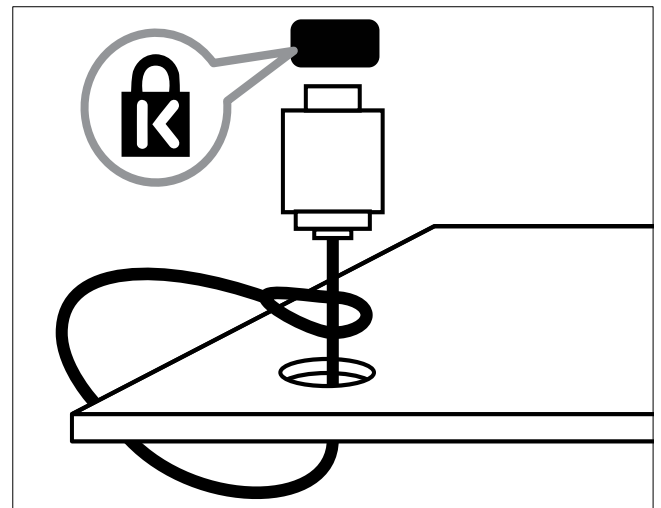



# 8 Informacije o proizvodu

Informacije o proizvodu podložne su izmenama bez prethodne napomene. Za detaljnije informacije o proizvodu, posetite [www.philips.com/support](http://www.philips.com/support).

## Podržane rezolucije ekrana

### Računarski formati

- Rezolucija – frekvencija osvežavanja:
  - 640 x 480 - 60Hz
  - 800 x 600 - 60Hz
  - 1024 x 768 - 60Hz
  - 1280 x 768 - 60Hz
  - 1360 x 768 - 60Hz

### Video formati

- Rezolucija – frekvencija osvežavanja:
  - 480i - 60Hz
  - 480p - 60Hz
  - 576i - 50Hz
  - 576p - 50Hz
  - 720p - 50Hz, 60Hz
  - 1080i - 50Hz, 60Hz
  - 1080p - 24Hz, 25Hz, 30Hz, 50Hz, 60Hz.

## Podešivač / Prijem / Prenos

- Antenski ulaz: 75-omski koaksijalni (IEC75)
- TV sistem: PAL I, B/G, D/K; SECAM B/G, D/K, L/L'
- Video reprodukcija: NTSC, SECAM, PAL
- Opsezi prijemnika: Hyperband, S-kanal, UHF, VHF

## Daljinski upravljač

- Tip: PF02E09B
- Baterije: 2 x AAA (tip LR03)

## Energija

- Mrežno napajanje: 220-240V, 50Hz
- Potrošnja u režimu pripravnosti: < 0,3W
- Temperatura okruženja: od 5 do 40 stepeni Celzijusa

## Podržani nosači za televizor

Da biste montirali TV, kupite Philips TV stalak. Da biste izbegli oštećivanje kablova i priključaka, obezbedite barem 5,5 centimetara slobodnog prostora iza zadnje strane televizora.



### Upozorenje

- Pridržavajte se svih uputstava priloženih uz nosač za televizor. Kompanija Koninklijke Philips Electronics N.V. ne snosi odgovornost za nezgode, povrede ili štetu nastalu usled nepravilnog montiranja televizora na zid.

Veličina ekrana televizora (inči)	VESA standard (mm)	Potrebni montažni zavrtnji (≤ 10mm)
19	75 x 75	4 x M4
22	75 x 75	4 x M4
26	75 x 75	4 x M4

---

## Specifikacija proizvoda

Dizajn i specifikacije mogu biti promenjene bez prethodne najave.

### 19PFL3405

- Bez TV stalka
  - Dimenzije (ŠxVxD): 455 x 303,7 x 56 (mm)
  - Težina: 3,16 kg
- Sa TV stalkom
  - Dimenzije (ŠxVxD): 455 x 328,7 x 137,9 (mm)
  - Težina: 3,32 kg

### 22PFL3405

- Bez TV stalka
  - Dimenzije (ŠxVxD): 526,02 x 343,5 x 55,79 (mm)
  - Težina: 4,0 kg
- Sa TV stalkom
  - Dimenzije (ŠxVxD): 526,02 x 369,5 x 148,96 (mm)
  - Težina: 4,2 kg

### 26PFL3405

- Bez TV stalka
  - Dimenzije (ŠxVxD): 637,4 x 410,8 x 63 (mm)
  - Težina: 5,21 kg
- Sa TV stalkom
  - Dimenzije (ŠxVxD): 637,4 x 447,25 x 170 (mm)
  - Težina: 5,5 kg

# 9 Rešavanje problema

Ovaj odeljak sadrži informacije o problemima koji se najčešće pojavljuju i odgovarajućim rešenjima.

---

## Opšti problemi sa televizorom

### Televizor neće da se uključi:

- Izvucite kabl napajanja iz utičnice. Sačekajte minut, zatim ga ponovo priključite.
- Uverite se da je kabl napajanja čvrsto priključen.

### Daljinski upravljač ne radi kako bi trebalo:

- Proverite da li su baterije u daljinskom upravljaču pravilno umetnute, prema položaju +/-.
- Zamenite baterije ako su istrošene ili slabe.
- Očistite daljinski upravljač i sočivo senzora na televizoru.

### Indikator režima pripravnosti na televizoru trepće crvenim svetlom:

- Izvucite kabl napajanja iz utičnice. Sačekajte da se TV ohladi pre nego što ponovo priključite kabl napajanja. Ukoliko se treptanje ponovi, obratite se Philipsovoj službi za brigu o potrošačima.

### Zaboravili ste šifru za otključavanje funkcije TV brava

- Unesite '8888'.

### Meni televizora je na pogrešnom jeziku.

- Podesite željeni jezik menija televizora.

Kada uključujete televizor, isključujete ga ili ga postavljate u režim pripravnosti, iz kućišta se čuju zvuci pucketanja:

- Ne preduzimajte ništa. Ti zvukovi predstavljaju uobičajeno širenje i skupljanje kućišta pri hlađenju i zagrevanju. Ovo ne utiče na performanse.

---

## Problemi sa TV kanalima

Prethodno podešeni kanali se ne pojavljuju i listi kanala:

- Proverite da li je izabrana odgovarajuća lista kanala.

Neki kanali na mom televizoru ne instaliraju se automatski:

- Prilikom instalacije obavezno izaberite zemlju u kojoj instalirate TV (pogledajte 'Korak 2 Biranje zemlje' na strani 22).

---

## Problemi sa slikom

### Televizor je uključen, ali nema slike:

- Proverite da li je antena ispravno priključena na televizor.
- Proverite da li je na televizor kao izvor priključen pravi uređaj.

### Ima zvuka, ali nema slike:

- Proverite da li su postavke slike pravilne.

### Imate slab prijem televizijskog signala sa antene:

- Proverite da li je antena ispravno priključena na televizor.
- Zvučnici, neuzemljeni audio uređaji, neonske svetiljke, visoke zgrade i drugi krupni objekti mogu uticati na kvalitet prijema. Ako je to moguće, pokušajte da popravite kvalitet prijema tako što ćete promeniti usmerenje antene ili tako što ćete odmaknuti druge uređaje od televizora.
- Ako je prijem loš na samo jednom kanalu, izvršite fino podešavanje tog kanala.

### Slika sa priključenih uređaja je lošeg kvaliteta:

- Proverite da li su uređaji ispravno povezani.
- Proverite da li su postavke slike pravilne.

### Televizor nije memorisao vaše postavke slike:

- Proverite da li je lokacija televizora podešena na režim Dom. Ovaj režim nudi vam fleksibilnost u vidu menjanja i memorisanja postavki.

### Slika se ne uklapa u ekran, prevelika je ili premala:

- Pokušajte sa drugačijim formatom slike.

### Pozicija slike je neodgovarajuća:

- Slika koju emituju neki uređaji ne popunjava ekran na odgovarajući način. Proverite izlazni signal sa uređaja.

---

## Problemi sa zvukom

### Televizor prikazuje sliku, ali nema zvuka:



#### Napomena

- Ukoliko nije detektovan audio signal, TV automatski isključuje audio izlaz — ovo ne ukazuje na kvar.

- Proverite da li su svi kablovi ispravno priključeni.
- Uverite se da jačina zvuka nije postavljena na 0.
- Proverite da li je zvuk isključen.

### Nema slike, a kvalitet zvuka je loš:

- Proverite da li su postavke zvuka pravilne.

### Ima slike, ali zvuk dolazi iz samo jednog zvučnika:

- Proverite da li je balans zvuka podešen na centar.

---

## Problemi sa povezivanjem pomoću HDMI priključka

### Postoje problemi sa HDMI uređajima:

- Imajte u vidu da podrška za HDCP (High-bandwidth Digital Content Protection - širokopojasna zaštita digitalnog sadržaja) može produžiti vreme koje je potrebno da TV prikaže sadržaj sa HDMI uređaja.
- Ukoliko TV ne prepoznaje HDMI uređaj i ne prikazuje sliku, pokušajte sa prebacivanjem izvora sa jednog uređaja na drugi i obrnuto.
- Ukoliko je zvuk isprekidan, proverite da li su postavke izlaza HDMI uređaja pravilne.
- Ako koristite HDMI-na-DVI adapter ili HDMI-na-DVI kabl, proverite da li je dodatni audio kabl priključen na **AUDIO** (samo mini priključak).

---

## Problemi sa priključivanjem računara

Slika sa računara prikazana na televizoru je nestabilna:

- Proverite da li vaš računar koristi podržanu rezoluciju i frekvenciju osvežavanja.
- Podesite format slike televizora na neskalinan.

---

## Obratite nam se

Ako ne možete da rešite problem, potražite rešenje u FAQs (Frequently Asked Questions / Često postavljana pitanja) za ovaj televizor na [www.philips.com/support](http://www.philips.com/support).

Ukoliko problem ne rešite, obratite se službi kompanije Philips za brigu o potrošačima u svojoj zemlji, prema spisku datom u ovom korisničkom uputstvu.



### Upozorenje

- Ne pokušavajte da samostalno popravite televizor. Ovo može izazvati ozbiljne povrede, nepopravljivu štetu na televizoru ili garanciju učiniti nevažećom.



### Napomena

- Zabeležite model i serijski broj svog televizora pre nego što kontaktirate Philips. Ti brojevi odštampani su na zadnjoj strani televizora i na ambalaži.

# 10 Indeks

---

## A

analogni	
fino podešavanje	23
antena	26

---

## B

baterije	31, 6
bezbednost	4

---

## D

daljinski upravljač	
baterije	31, 6
pregled	8
tehničke specifikacije	31
dečija brava	
PIN kod	18
zaključavanje kanala	19
zaključavanje priključenih uređaja	18

### digitalni servisi

teletekst	11, 15
-----------	--------

### displej

rezolucija	31
------------	----

---

## E

### EasyLink

aktiviranje	30
deaktiviranje	30
prebacivanje u režim pripravnosti pritiskom	
na jedan taster	30
reprodukcija pritiskom na jedan taster	30

emitovanje	31, 33
------------	--------

e-nalepnica	20
-------------	----

energija	31
----------	----

---

## F

fabričke postavke	21
-------------------	----

fino podešavanje kanala	23
-------------------------	----

### format slike

promena	14
rešavanje problema	34

---

## H

HDMI	34
------	----

---

## I

### instaliranje kanala

automatski	22
manuelno	23

inteligentna slika	12
--------------------	----

inteligentne postavke	12, 14
-----------------------	--------

inteligentni zvuk	14
-------------------	----

---

## J

### jačina zvuka

automatsko ujednačavanje	15
delta	15
isključen zvuk	11
podešavanje	11

### jezik

otklanjanje problema	33
----------------------	----

---

## K

### kanali

fino podešavanje	23
instaliraj	
automatski	22
manuelno	23
lista	16
lista favorita	16
podešavanje	23
prebacivanje	10
preimenovanje	24
preskakanje kanala	24
promena redosleda / preraspoređivanje	25
rešavanje problema	33
tabela	11
zaključavanje	19, 18

Kensington brava	30
------------------	----

kraj životnog veka	6
--------------------	---

---

<b>L</b>	
<b>lista</b>	
lista favorita	16
<b>lista favorita</b>	
kreiranje liste	16
pregled liste	16
<b>lokacija</b>	
dom ili prodavnica	20
zemlja	22

---

<b>M</b>	
<b>meni</b>	
glavni meni	12
teletekst	15
<b>MHEG teletekst</b>	11

---

<b>O</b>	
<b>odlaganje</b>	6
<b>odspajanje USB</b>	20

---

<b>P</b>	
<b>PC</b>	
povezivanje	29, 35
rezolucija	31
<b>PIN kod</b>	18
<b>pixel plus veza</b>	20
<b>podešavanja zvuka</b>	15
<b>podrazumevane postavke</b>	21
<b>podstranice teleteksta</b>	16
<b>postavke</b>	
slika	13
zvuk	15
<b>postavke slike</b>	12
<b>potrošnja električne energije</b>	31
<b>povezivanje</b>	
antena	26
PC	35, 29
<b>povratak na podrazumevane postavke</b>	21
<b>prebacivanje</b>	
menjati izvor	11
menjati kanale	10
uključiti i isključiti uređaj	10
<b>prebacivanje u režim pripravnosti pritiskom na jedan taster</b>	30
<b>preference</b>	20

<b>Pregled televizora</b>	8
<b>preimenovanje kanala</b>	24
<b>preraspoređivanje kanala</b>	25
<b>preskakanje kanala</b>	24
<b>prijem</b>	34
<b>priključci</b>	
HDMI	34, 26
pregled	26
<b>promena redosleda kanala</b>	25

---

<b>R</b>	
<b>računar</b>	
povezivanje	35, 29
rezolucija ekrana	31
<b>ram zidnog nosača</b>	31
<b>reciklaža</b>	6
<b>redukcija MPEG artefakata</b>	13
<b>registracija uređaja</b>	8
<b>reprodukcija pritiskom na jedan taster</b>	30
<b>rešavanje problema</b>	33
<b>režim Dom</b>	20
<b>režim pripravnosti</b>	10
<b>režim prodavnice</b>	20
<b>rezolucija</b>	31

---

<b>S</b>	
<b>softver</b>	
verzija	19
<b>specifikacije</b>	31
<b>specifikacije proizvoda</b>	31

---

---

<b>T</b>	
tabela sa informacijama o kanalima	11
Tabela stranica	16
<b>tajmer</b>	
režim pripravnosti	17
tajmer za automatsko isključivanje	17
tajmer za automatsko uključivanje	18
<b>tehničke specifikacije</b>	31
<b>teletekst</b>	
funkcije	15
korišćenje	11
meni	15
podstranice	16
Tabela stranica	16
<b>transportovanje</b>	4
<b>TV brava</b>	
PIN kod	18
zaključavanje kanala	19
zaključavanje priključenih uređaja	18

---

<b>U</b>	
uređaji	11
<b>uređaji</b>	
dodavanje u početni meni	12
gledaj	11
povezivanje	26
<b>USB</b>	
odspajanje USB	20

---

<b>V</b>	
<b>video format</b>	
tehničke specifikacije	31

---

<b>Z</b>	
<b>zaključavanje</b>	
Kensington brava	30
PIN kod	18
zaključavanje kanala	19
zaključavanje priključenih uređaja	18
<b>zaštita</b>	5
<b>zaštita čovekove okoline</b>	6
<b>zaštita ekrana</b>	5
<b>zemlja</b>	22
<b>zidni nosač</b>	4



