

Register your product and get support at

[www.philips.com/welcome](http://www.philips.com/welcome)



---

UK ПОСІБНИК КОРИСТУВАЧА

**PHILIPS**



Österreich	0810 000205	€0.07 pro Minute
België/Belgique	078250145	€0.06 Per minuut/Par minute
България	+3592 489 99 96	Местен разговор
Hrvatska	01 3033 754	Lokalni poziv
Česká republika	800142840	Bezplatný hovor
Danmark	3525 8759	Lokalt opkald
Suomi	09 2311 3415	paikallispuhelu
France	0821 611655	€0.09 Par minute
Deutschland	01803 386 852	€0.09 pro Minute
Ελλάδα	0 0800 3122 1280	Κλήση χωρίς χρέωση
Magyarország	0680018189	Ingyenes hívás
Ireland	0800 055 6882	Free call
Italia	848390207	€0.08 Al minuto
Luxemburg/ Luxembourg	40 6661 5644	Ortsgespräch/ Appel local
Nederland	0900 8407	€0.10 Per minuut
Norge	2270 8111	Lokalsamtale
Polska	0223491504	połączenie lokalne
Portugal	2 1359 1442	Chamada local
România	1-203-2060	Apel local
Россия	(495) 961-1111	Местный звонок
Србија	+381 114 440 841	Lokalni poziv
Slovensko	0800 004537	Bezplatný hovor
Slovenija	01 280 95 22	lokalni klic
España	902 888 784	€0.10 Por minuto
Sverige	08 5792 9100	Lokalsamtal
Suisse/Schweiz/ Svizzera	0844 800 544	Appel local/Ortsgespräch/ Chiamata locale
Türkiye	0800 261 3302	Şehir içi arama
United Kingdom	0870 900 9070	Local call
Україна	044 254 2392	Місцевий виклик

This information is correct at the time of press. For updated contact information, refer to [www.philips.com/support](http://www.philips.com/support).

# Зміст

---

## 1 Важливо . . . . . UK-3

- 1.1 Техніка безпеки. . . . . UK-3
- 1.2 Догляд за екраном . . . . . UK-4
- 1.3 Охорона навколишнього середовища . . . . . UK-4

---

## 2 Ваш телевізор. . . . . UK-5

- 2.1 Огляд телевізора . . . . . UK-5

---

## 3 Підготовка до роботи. . . . . UK-7

- 3.1 Розташування телевізора . . . . . UK-7
- 3.2 Настінне встановлення телевізора UK-7
- 3.3 Під'єднання кабелю антени . . . . . UK-8
- 3.4 Під'єднання кабелю живлення . . . UK-9
- 3.5 Вставлення батарей у пульт дистанційного керування. . . . . UK-9
- 3.6 Увімкнення телевізора . . . . . UK-9
- 3.7 Початкове налаштування . . . . . UK-10

---

## 4 Користування телевізором . . UK-11

- 4.1 Вмикання/вимикання телевізора та перехід у режим очікування . . . . . UK-11
- 4.2 Перегляд телепрограм . . . . . UK-12
- 4.3 Доступ до мереж цифрового мовлення DVB-C і DVB-T . . . . . UK-12
- 4.4 Користування телетекстом. . . . . UK-13

---

## 5 Використання додаткових можливостей телевізора . . . . . UK-14

- 5.1 Огляд пульта дистанційного керування . . . . . UK-14
- 5.2 Використання меню телевізора . . UK-15
- 5.3 Регулювання параметрів зображення та звуку. . . . . UK-17
- 5.4 Перехід між режимами “Магазин” та “Дім” . . . . . UK-21
- 5.5 Використання додаткових функцій телетексту . . . . . UK-21
- 5.6 Створення списків улюблених каналів . . . . . UK-23

- 5.7 Використання електронного телегіда . . . . . UK-24

- 5.8 Використання таймерів та блокування від дітей. . . . . UK-25

- 5.9 Використання субтитрів . . . . . UK-27

- 5.10 Відтворення фотографій та музики . . . . . UK-27

- 5.11 Прийом цифрових радіоканалів. . UK-29

- 5.12 Оновлення програмного забезпечення телевізора . . . . . UK-29

---

## 6 Встановлення каналів . . . . . UK-31

- 6.1 Автоматичне встановлення каналів . . . . . UK-31

- 6.2 Встановлення каналів вручну . . . . UK-32

- 6.3 Перейменування каналів. . . . . UK-33

- 6.4 Видалення та перевстановлення каналів . . . . . UK-33

- 6.5 Упорядкування каналів . . . . . UK-34

- 6.6 Коригування списку каналів вручну . . . . . UK-34

- 6.7 Перевірка прийому цифрових каналів . . . . . UK-34

- 6.8 Демонстраційний ролик. . . . . UK-35

- 6.9 Відновлення заводських параметрів . . . . . UK-35

---

## 7 Під'єднання інших пристроїв. UK-36

- 7.1 Огляд засобів під'єднання . . . . . UK-36

- 7.2 Вибір якості з'єднання . . . . . UK-37

- 7.3 Під'єднання пристроїв . . . . . UK-39

- 7.4 Налаштування пристроїв. . . . . UK-43

- 7.5 Функція Philips EasyLink . . . . . UK-44

- 7.6 Підготовка телевізора до цифрових послуг. . . . . UK-45

---

## 8 Технічні характеристики . . . . UK-46

---

## 9 Усунення несправностей . . . . UK-47

---

## 10 Предметний покажчик . . . . . UK-50

---

2008 © Koninklijke Philips Electronics N.V. Усі права застережено.

Технічні характеристики виробів можуть бути змінені без попередження. Згадані в тексті товарні знаки є власністю Koninklijke Philips Electronics N.V. чи інших відповідних власників.

Компанія Philips залишає за собою право змінювати продукцію в будь-який час без зобов'язання внесення відповідних змін у раніше продані партії.

Матеріал у цьому посібнику є достатнім для використання системи за призначенням. Якщо виріб або його окремі компоненти чи процедури використовуються в інших цілях, ніж визначено в цьому посібнику, слід отримати підтвердження про їх придатність та відповідність для таких цілей. Компанія Philips гарантує, що матеріал як такий не порушує жодних прав, захищених патентами у США. Компанія не надає жодних інших гарантій, у прямій чи непрямій формі.

### Гарантія

Пристрій не містить компонентів, обслуговування яких може здійснюватися користувачем. Не відкривайте і не знімайте кришки, що прикривають внутрішні частини виробу. Ремонт виробу можуть виконувати сервісні центри Philips або офіційні ремонтні майстерні. Недотримання цієї вимоги призведе до скасування будь-яких гарантій, як прямих, так і непрямих. Виконання будь-яких дій, прямо заборонених у цьому посібнику, та здійснення будь-яких процедур регулювання чи монтажу, які не рекомендовані або не дозволені в цьому посібнику, призведе до скасування гарантії.

### Піксельні характеристики

Цей виріб містить рідкокристалічний екран із великою кількістю кольорових пікселів. Хоча відсоток ефективних пікселів становить 99,999% або більше, на екрані можуть з'явитися постійні чорні цятки або яскраві точки (червоні, зелені або сині). Це структурна властивість екрана (в рамках загальноприйнятих галузевих стандартів), яка не вважається несправністю.

### Програмне забезпечення з відкритим вихідним кодом.

Цей телевізор використовує програмне забезпечення з відкритим вихідним кодом. Компанія Philips пропонує доставку або можливість отримати за запитом повну копію відповідного вихідного коду у формі, придатній для машинного читання, і на носіях, які стандартно використовуються для розповсюдження програмного забезпечення, за ціною, яка не перевищує витрат на створення фізичної копії цього вихідного коду.

Ця пропозиція дійсна протягом 3 років із дня придбання виробу. Для отримання вихідного коду, надішліть листа за адресою Philips Consumer Lifestyle Development Manager LoB Mainstream Displays 620A Lorong 1, Toa Payoh Singapore 319762

### Відповідність стандартам щодо електромагнітних полів (ЕМП)

Компанія Koninklijke Philips Electronics N.V. виробляє та продає широкий асортимент споживчих товарів, які, як усі електронні пристрої, здебільшого мають здатність випромінювати та приймати електромагнітні сигнали.

Одним із основних ділових принципів компанії Philips є вживання всіх необхідних заходів з охорони здоров'я та техніки безпеки для відповідності наших виробів усім вимогам законодавства та стандартам щодо ЕМП, які є чинними на момент виготовлення виробів.

Розробка, виготовлення і продаж виробів, які не мають шкідливого впливу на здоров'я людей, є постійною політикою компанії Philips.

Компанія Philips стверджує, що згідно з наявними на сьогоднішній день науковими даними, її вироби є безпечними в користуванні за умови правильного використання за їх прямим призначенням.

Компанія Philips бере активну участь у розробці міжнародних стандартів щодо ЕМП і норм безпеки, що дає компанії можливість прогнозувати розвиток подій у галузі стандартизації та одразу пристосовувати свою продукцію до нових вимог.

### Плавкий запобіжник електромережі (лише для Великобританія)

Цей телевізор обладнаний литим штепселем затвердженого зразка. У разі необхідності заміни плавкого запобіжника електромережі, його слід замінити на запобіжник **такого ж номіналу, який вказаний** на штепселі (наприклад, 10 А).

1. Зніміть кришку запобіжника і запобіжник.
2. Запобіжник для заміни повинен відповідати BS 1362 і мати клеймо затвердження ASTA. Якщо запобіжник загублено, зверніться до свого дилера, щоб перевірити тип.
3. Встановіть кришку запобіжника на місце.

Для підтримання відповідності директиви про ЕМС заборонено від'єднувати штепсель від шнура виробу.

### Авторське право



Логотипи VESA, FDMI та VESA Mounting Compliant є торговими марками Асоціації зі стандартів в області відеоелектроніки



Виготовлено згідно з ліцензією Dolby Laboratories. "Dolby", "Pro Logic" та подвійний символ D є торговими марками Dolby Laboratories.



Виготовлено згідно з ліцензією BBE Sound, Inc. Ліцензовано в BBE, Inc згідно з одним або більше патентами США: 5510752, 5736897. BBE та символ BBE є зареєстрованими торговими марками BBE Sound Inc.

Windows Media є зареєстрованою торговою маркою або торговою маркою корпорації "Майкрософт" у Сполучених Штатах та/або інших країнах.

® Kensington та Micro Saver є зареєстрованими у США торговими марками "Світової корпорації АССО" із виданими реєстраціями та поданими заявками у всьому світі, які очікують на відповідь. Усі інша зареєстровані та незареєстровані торгові марки є власністю їх відповідних власників.

# 1 Важливо

Вітаємо Вас із покупкою та ласкаво просимо до клубу Philips!

Перш ніж почати користуватись цим виробом, ознайомтеся з посібником для користувача.

Слід уважно вивчити цей розділ і дотримуватись вказівок із техніки безпеки та інструкцій з догляду за екраном. Гарантія на виріб не діє, якщо пошкодження є наслідком невиконання цих вказівок.

Щоб уповні скористатися підтримкою, яку пропонує Philips, зареєструйте свій виріб на веб-сайті [www.philips.com/welcome](http://www.philips.com/welcome).

Модель та серійний номер вашого телевізора можна знайти ззаду та збоку виробу, а також на упаковці.

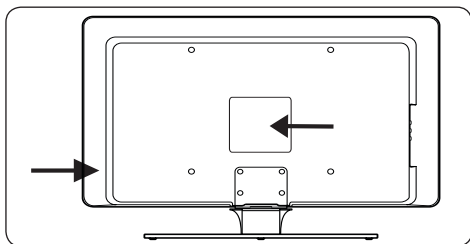

## 1.1 Техніка безпеки

- Для піднімання і перенесення телевізора, який важить понад 25 кілограм (55 фунтів) потрібно двоє осіб. Неправильне поводження з телевізором може призвести до важкої травми.
- Якщо телевізор перевозився за низької температури (нижчої від 5°C), відкрийте коробку і дочекайтесь, поки телевізор матиме таку ж температуру, що і навколишнє середовище, і лише потім розпакуйте його.
- Щоб попередити коротке замикання, оберігайте виріб, пульт дистанційного керування або акумулятор пульта дистанційного керування від дії дощу або води.
- Не ставте на верх телевізора або біля нього посудини з водою. Якщо на телевізор потраплять рідини, це може призвести до ураження електричним струмом. Якщо на телевізор розлилась рідина, не користуйтеся ним. негайно вимкніть телевізор з мережі живлення і запросіть для перевірки виробу кваліфікованого техника.
- Щоб попередити ризик пожежі або ураження електричним струмом, не встановлюйте телевізор, пульт дистанційного керування або акумулятор пульта дистанційного керування біля джерел відкритого вогню (наприклад, запалених свічок) та інших джерел тепла, у т.ч. під прямими сонячними променями.
- Не ставте телевізор у закритий простір, наприклад, у книжкову шафу. Для забезпечення вентиляції навколо телевізора слід залишити простір у принаймні 10 см (4 дюйми). Слід перевірити, чи немає перешкод для руху повітря.
- Встановлюючи телевізор на рівну тверду поверхню, слід користуватись лише підставкою, що додається. Не пересувайте телевізор, якщо підставка не прикручена належним чином до виробу.
- Монтаж телевізора на стіну може виконувати лише кваліфікований персонал. Телевізор слід кріпити лише на відповідний настінний кронштейн і на таку стіну, яка може надійно витримувати вагу телевізора. Неправильне встановлення на стіну може призвести до важких травм або пошкоджень. Не намагайтесь встановити телевізор на стіну самостійно.
- Під час монтажу телевізора на поворотній основі або поворотному кронштейні прослідкуйте, щоб під час повертання не створювався натяг на кабелі живлення. Натяг кабелю живлення може призвести до ослаблення з'єднання і спричинити іскри або пожежу.
- Перед грозою від'єднуйте телевізор від електромережі та антени. Під час грози не торкайтесь жодних частин телевізора, кабелю живлення або кабелю антени.
- Підключайте телевізор до електромережі в легкодоступному місці, щоб легко від'єднати кабель живлення від електромережі в разі потреби.
- Вимикаючи телевізор з електромережі, слід:
  1. спочатку вимкнути телевізор, потім живлення (якщо є);

2. від'єднати кабель живлення від розетки електромережі;
3. від'єднати кабель живлення від роз'єму живлення на задній панелі виробу; завжди від'єднувати кабель живлення, тримаючи за штепсель; не тягнути за кабель живлення.

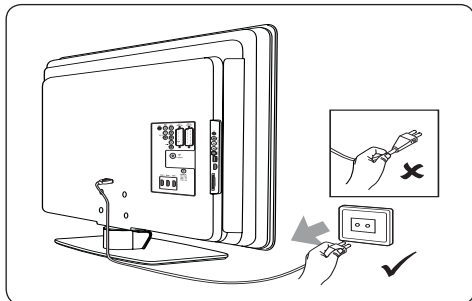

- Використання навушників за високого рівня гучності може призвести до постійної втрати слуху. Хоча до гучного звуку з часом можна звикнути, він може призвести до пошкодження слуху. Щоб зберегти свій слух, обмежуйте час користування навушниками за високого рівня гучності.

## 1.2 Догляд за екраном

- Перш ніж чистити екран, вимкніть телевизор і від'єдняйте штепсель живлення від електромережі. Протріть екран м'якою сухою тканиною. Не користуйтеся побутовими засобами для чищення чи аналогічними речовинами, оскільки вони можуть пошкодити екран.

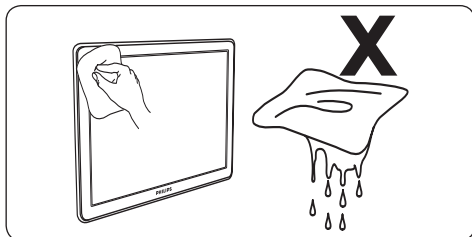

- Щоб запобігти деформації екрана або вицвітанню кольорів, слід якомога швидше витирати з екрана краплі води.
- Не торкайтеся, не притискайте, не тріть і не вдаряйте екран твердими предметами, оскільки це може призвести до непоправного пошкодження екрана.
- За можливості не залишайте на екрані на тривалий час статичні зображення.

Це стосується екранних меню, сторінок телетексту, чорних смуг або повідомлень із фондових бірж. У разі необхідності тривалого показу статичних зображень зменште рівень контрастності та яскравості зображення, щоб запобігти пошкодженню екрана.

## 1.3 Охорона навколишнього середовища

### Утилізація упаковки

Упаковка цього виробу придатна до повторної переробки. Стосовно інформації про можливості утилізації упаковки для переробки звертайтеся до відповідних місцевих органів.

### Утилізація використаного виробу

Ваш виріб виготовлений із високоякісних матеріалів та компонентів, які придатні до переробки та повторного використання. Позначення у вигляді перекресленого контейнера для сміття на виробі означає, що на цей виріб поширюється дія Директиви Ради Європи 2002/96/ЕС:



Не утилізуйте використаний виріб разом із побутовим сміттям. Для отримання інформації про безпечну утилізацію виробу звертайтеся до свого дилера. Неконтрольована утилізація відходів шкодить як навколишньому середовищу, так і здоров'ю людей.

### Утилізація використаних батарей

Батареї, що додаються в комплекті, не містять ртуті та кадмію. Виконуйте утилізацію батарей, що додаються, та всіх інших використаних батарей згідно з місцевими нормативними положеннями.

### Споживання електроенергії

Щоб зменшити навантаження на навколишнє середовище, телевизор споживає мінімальну кількість енергії у режимі очікування. Дані про номінальне споживання енергії під час роботи зазначено на задній панелі телевизора.

Детальнішу інформацію про технічні характеристики виробу дивіться у брошурі виробу на веб-сторінці [www.philips.com/support](http://www.philips.com/support).

## 2 Ваш телевізор

У цьому розділі стисло описані основні елементи керування та функції телевізора.

### 2.1 Огляд телевізора

Елементи керування та індикатори на бічній панелі

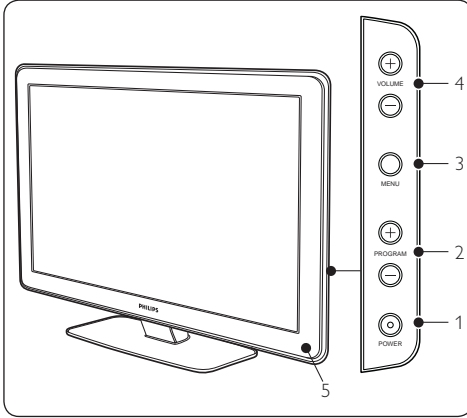

1. Кнопка **POWER**
2. Кнопки **PROGRAM +/-**
3. Кнопка **MENU**
4. Кнопки **VOLUME +/-**
5. Індикатор живлення

### Роз'єми на бічній панелі

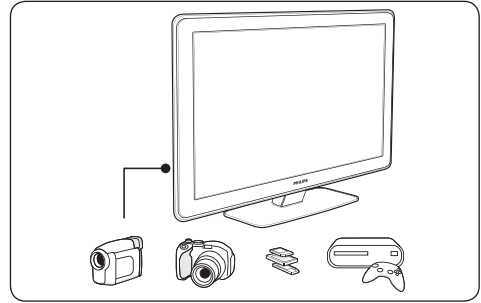

Через роз'єми на бічній панелі телевізора можна підключати портативні пристрої, наприклад, відеокамеру або ігрову консоль, яка підтримує стандарт високої чіткості. Також через них можна підключити навушники або USB-накопичувач.

### Роз'єми на задній панелі

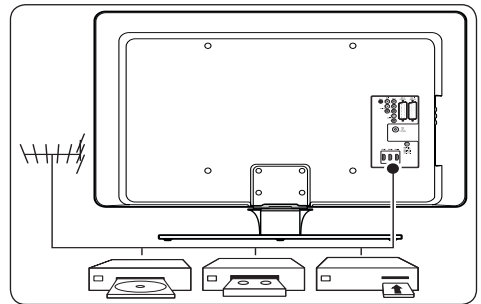

Через роз'єми на задній панелі можна підключити антену і постійні пристрої - наприклад, дисковий програвач, який підтримує стандарт високої чіткості, DVD-програвач або відеомагнітофон.

#### ⓘ Примітка.

Детальнішу інформацію про роз'єми дивіться у розділі 7 "Підключення пристроїв".

## Пульт дистанційного керування

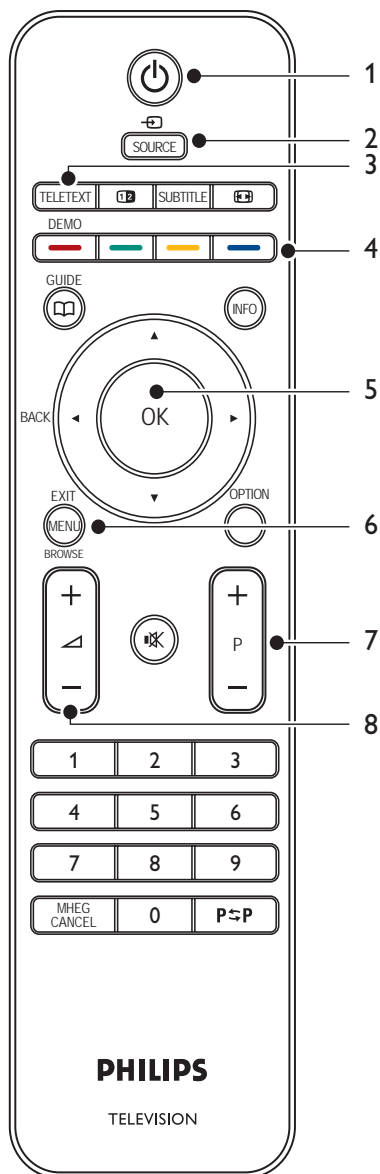

1. **РЕЖИМ ОЧІКУВАННЯ**
2. **Кнопка SOURCE**
3. **Кнопка TELETEXT**
4. **КОЛЬОРОВІ КНОПКИ**  
зліва направо: червона, зелена, жовта, синя
5. **КНОПКИ НАВІГАЦІЇ**  
вгору ▲, вниз ▼, ліворуч ◀, праворуч ▶, **OK**
6. **Кнопка MENU**
7. **Кнопки PROGRAM +/-**
8. **Кнопки VOLUME +/-**

Докладнішу інформацію про пульт дистанційного керування дивіться у розділі 5.1 "Огляд пульта дистанційного керування".



## 3 Підготовка до роботи

У цьому розділі подано поради щодо розташування і встановлення телевізора, які доповнюють інформацію, вміщену в *Короткому посібнику*.

### Примітка

Вказівки з монтажу на підставці дивіться в *Короткому посібнику*.

### 3.1 Розташування телевізора

Вибираючи місце розташування телевізора, окрім інструкцій із техніки безпеки, наведених у *розділі 1.1*, слід також взяти до уваги рекомендації, викладені нижче.

- Оптимальна відстань від телевізора до глядача дорівнює розміру діагоналі екрана, помноженому на три.
- Телевізор слід розташувати таким чином, щоб на екран не падало світло.
- Перш ніж встановлювати телевізор, під'єднайте до нього додаткові пристрої.
- У задній частині телевізора є щілина для замка Kensington.

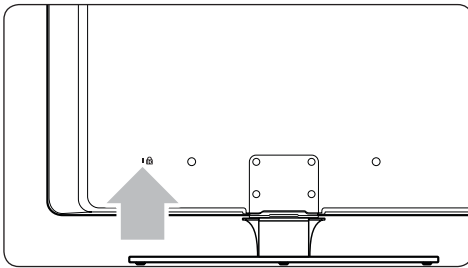

Якщо Ви плануєте використовувати замок Kensington (не постачається в комплекті) встановлюйте телевізор поблизу стаціонарного предмета (наприклад, столу), до якого можна буде легко прикріпити замок.

### 3.2 Настінне встановлення телевізора

#### ⚠ Попередження!

Монтаж телевізора на стіну може виконуватися виключно кваліфікованими спеціалістами. Компанія Koninklijke Philips Electronics N.V. не несе відповідальності за неналежне встановлення, яке призвело до нещасного випадку або травми.

#### Крок 1 - придбайте настінний кронштейн, сумісний зі стандартом VESA

Залежно від розміру екрана телевізора придбайте один із перелічених нижче настінних кронштейнів:

Розмір екрана телевізора (дюйми/см)	Настінний кронштейн, сумісний зі стандартом VESA (мм)	Особливі вказівки
32 дюйми/ 81 см	300 x 300 з можливістю регулювання	Перед тим як прикріпити до телевізора, настінний кронштейн, сумісний зі стандартом VESA необхідно відрегулювати до розмірів 200 x 300
37 дюймів/ 94 см	Фіксований: 300 x 300	Немає
42 дюйми/ 107 см або більший	Фіксований: 400 x 400	Немає

## Крок 2 - зніміть підставку телевізора

### ⊖ Примітка.

Ці вказівки стосуються лише моделей телевізорів із встановленими підставками. Якщо на Вашому телевізорі не встановлена підставка, переходьте до Кroku 3 - під'єднання кабелів.

1. Обережно покладіть телевізор екраном униз на рівну стійку поверхню, покриту м'якою тканиною. Тканина повинна бути достатньо цупкою, щоб захистити екран.

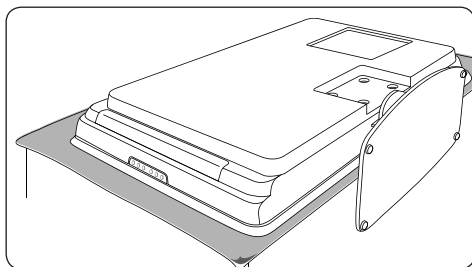

2. За допомогою хрестової викрутки (не постачається в комплекті) викрутіть чотири гвинти, за допомогою яких підставка кріпиться до телевізора.

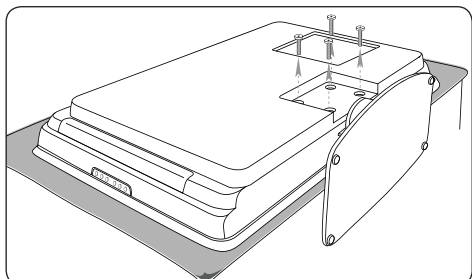

3. Сильно потягніть підставку, щоб зняти її з телевізора. Зберігайте підставку і гвинти в надійному місці на випадок повторного встановлення в майбутньому.

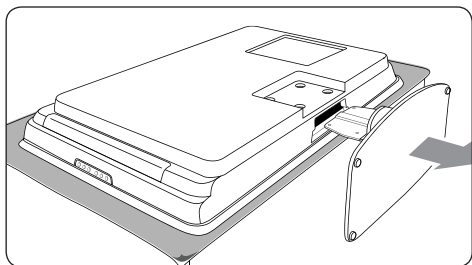

## Крок 3 - закріпіть VESA-сумісний настінний кронштейн на телевізорі

1. Знайдіть на задній панелі телевізора чотири монтажні гайки.

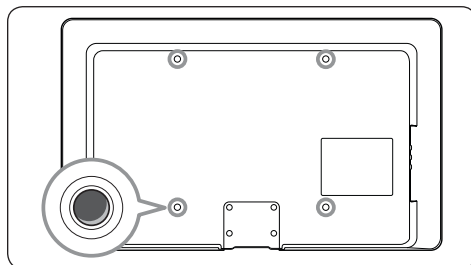

2. Потім виконуйте вказівки, подані в інструкції до Вашого настінного кронштейна стандарту VESA.

### ⊖ Примітка.

Для закріплення на телевізорі VESA-сумісного настінного кронштейна використовуйте лише гвинти M6 для моделей із діагоналлю 80 см або M8 для моделей з більшою діагоналлю (гвинти не додаються).

## 3.3 Під'єднання кабелю антени

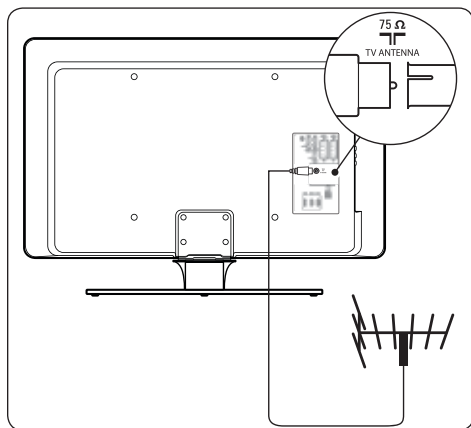

1. Знайдіть роз'єм **TV ANTENNA** на задній панелі телевізора.
2. Підключіть один кінець кабелю антени (не додається в комплекті) до роз'єму

**TV ANTENNA.** Якщо роз'єм на кабелі антени не підходить, скористайтеся перехідником.

3. Підключіть інший кінець кабелю антени до гнізда антени і переконайтеся, що кабель надійно зафіксований на обох кінцях.

### 3.4 Під'єднання кабелю живлення

#### ⚠ Попередження!

Переконайтеся, що напруга у Вашій електромережі відповідає напрузі, вказаній на задній панелі телевізора. Якщо напруга відрізняється, не підключайте кабель живлення.

#### Під'єднання кабелю живлення

#### ⓘ Примітка.

Розташування роз'єму живлення може змінитися в різних моделях телевізорів.

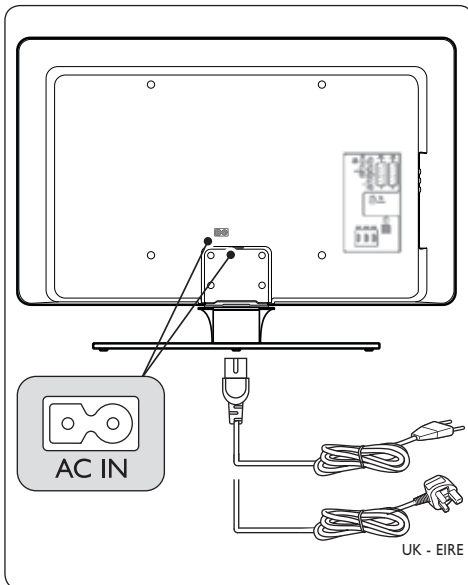

1. Знайдіть роз'єм живлення **AC IN** на задній або нижній панелі телевізора.
2. Під'єднайте кабель живлення до роз'єму **AC IN**.

3. Під'єднайте кабель живлення до електромережі та переконайтеся, що роз'єми на обох кінцях надійно зафіксовані.

### 3.5 Вставлення батарей у пульт дистанційного керування

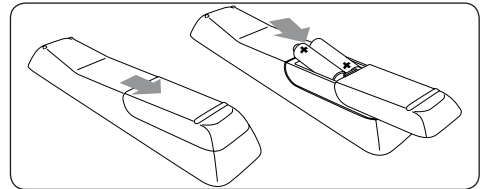

1. Посуньте і зніміть кришку відділення для батарей на задній частині пульта дистанційного керування.
2. Вставте дві батареї, що додаються в комплекті (розмір AAA, тип LR03). Слідкуйте, щоб позначки + і - на батареях відповідали позначкам всередині пульта.
3. Встановіть кришку на місце.

#### ⓘ Примітка.

Якщо Ви не користуєтеся пультом дистанційного керування протягом тривалого часу, вийміть батареї.

### 3.6 Увімкнення телевізора

Перед першим увімкненням телевізора перевірте, чи правильно підключений кабель живлення. Якщо все готове, увімкніть живлення (якщо модель обладнана вимикачем), а потім натисніть кнопку **POWER** на бічній панелі телевізора.

#### ⓘ Примітка.

У деяких моделях телевізорів кнопку **POWER** потрібно натиснути і утримувати протягом 2 секунд. Пролунає звуковий сигнал, який свідчить про те, що телевізор увімкнений. Запуск пристрою оже тривати до 15 секунд.

### 3.7 Початкове налаштування

1. Після увімкнення телевізора вперше з'являється меню вибору мови.

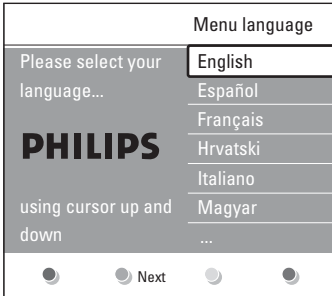

1. Виберіть мову й налаштуйте телевізор, виконуючи вказівки на екрані.

#### ☰ Примітка

Якщо цифрове мовлення DVB-C доступне, з'явиться повідомлення з проханням вибрати налаштування **Antenna** або **Cable**. **Antenna** дозволяє встановити канали DVB-T. **Cable** дозволяє встановити канали DVB-C.

#### ❗ УВАГА

Не змінюйте налаштування DVB-C **Settings**, якщо немає такої потреби.

#### ✳ Підказка

Канали можна перевстановити, як зазначено в розділі 6 Встановлення каналів

## 4 Користування телевізором

У цьому розділі описуються основні операції з телевізором. Інструкції для виконання складніших операцій із телевізором наведені в розділі 5 "Використання додаткових можливостей телевізора".

### 4.1 Вмикання/вимикання телевізора та перехід у режим очікування

#### 4.1.1 Вмикання телевізора

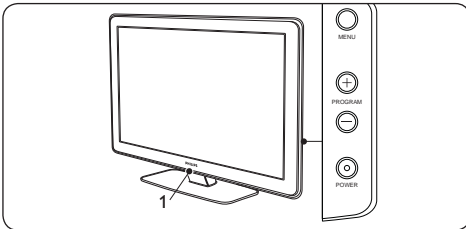

- Якщо індикатор живлення (1) вимкнений, натисніть кнопку **POWER** збоку на телевізорі.

#### 4.1.2 Вимикання телевізора

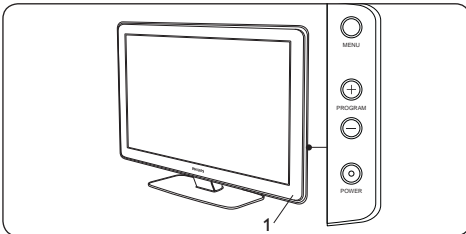

- Натисніть кнопку **POWER** збоку на телевізорі.

### 4.1.3 Переведення телевізора в режим очікування

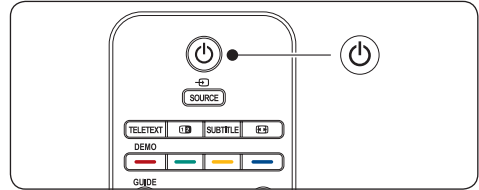

- Натисніть кнопку **РЕЖИМ ОЧІКУВАННЯ** на пульті дистанційного керування. Індикатор живлення переходить у стан очікування (червоний).

#### ✳ Порада.

Хоча ця модель телевізора споживає надзвичайно мало електроенергії в режимі очікування, поки він підключений і увімкнено живлення, споживання енергії все-таки відбувається. Якщо Ви не користуєтеся телевізором протягом тривалого часу, вимикайте його і від'єднайте кабель від електромережі.

АНГЛІЙСЬКА

### 4.1.4 Вмикання телевізора в режимі очікування

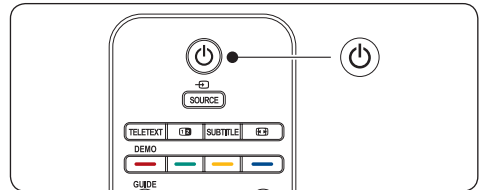

- Якщо індикатор живлення в режимі очікування (червоний), натисніть кнопку **РЕЖИМ ОЧІКУВАННЯ** на пульті дистанційного керування.

#### ⊖ Примітка.

Якщо Ви бажаєте увімкнути телевізор у режимі очікування, але не можете знайти пульт дистанційного керування, натисніть кнопку **POWER** збоку на телевізорі. Телевізор вимкнеться. Натисніть кнопку **POWER** іще раз, щоб увімкнути телевізор.

## 4.2 Перегляд телепрограм

### 4.2.1 Перемикання каналів

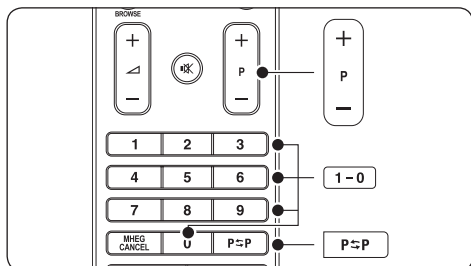

- Натисніть на пульті дистанційного керування кнопки потрібного номера (від 1 до 999) або кнопку **P +/-**.
- Натисніть кнопку **PROGRAM +/-** на бічній панелі керування на телевізорі.
- Натисніть кнопку **P<=>P** на пульті дистанційного керування, щоб повернутися до попереднього каналу, який Ви переглядали.

### 4.2.2 Перемикання каналів (цифровий приймач)

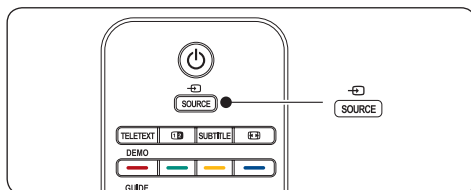

1. Увімкніть цифровий приймач.
2. Натисніть кнопку **SOURCE** на пульті дистанційного керування і виберіть вхід, до якого підключений цифровий приймач.
3. Натисніть **OK**, щоб вибрати цифровий приймач.
4. Щоб вибирати телевізійні канали, користуйтеся пультом дистанційного керування для цифрового приймача.

### 4.2.3 Регулювання гучності

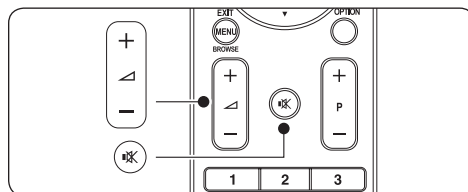

- Натисніть на пульті дистанційного керування кнопку **VOLUME +** або **-**.
- Натисніть на бічній панелі керування телевізора кнопку **VOLUME +** або **-**.
- Натисніть кнопку **MUTE** на пульті дистанційного керування, щоб вимкнути звук. Натисніть кнопку **MUTE** іще раз, щоб увімкнути звук.

#### Примітка.

Якщо до телевізора підключені навушники, регулюйте гучність згідно із вказівками в розділі 5.3.5 "Регулювання параметрів звуку". Щоб вимкнути звук динаміків телевізора, потрібно натиснути кнопку **MUTE** на пульті дистанційного керування. Після натиснення кнопок **VOLUME +/-** звук у динаміках телевізора знову увімкнеться.

## 4.3 Доступ до мереж цифрового мовлення DVB-C і DVB-T

Якщо доступне мовлення стандартів DVB-C і DVB-T, можна отримати доступ до каналів з обох мереж.

1. Натисніть кнопку **MENU**.
2. Виберіть пункт **TV menu > Installation > Installation mode**.
3. Виберіть пункт **Cable** (щоб отримати доступ до каналів DVB-C) або **Antenna** (щоб отримати доступ до каналів DVB-T).
4. Перемикайте між каналами DVB-C

або DVB-T, як описано в розділі 4.2.1  
Перемикання каналів.

Докладнішу інформацію про телетекст  
дивіться у розділі 5.5 "Користування  
розширеними функціями телетексту".

### Примітка

Щоб дізнатись, як встановити  
канали DVB-C і DVB-T, див. розділ 6.1  
Автоматичне встановлення каналів.

## 4.4 Користування телетекстом

Багато телевізійних каналів передають  
інформацію за допомогою телетексту.

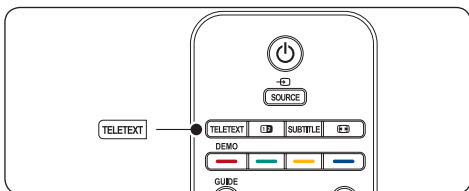

1. Натисніть на пульті дистанційного керування кнопку **TELETEXT**. З'явиться головна сторінка покажчика вмісту.
2. Щоб вибрати сторінку за допомогою пульта дистанційного керування:
  - введіть номер сторінки за допомогою кнопок з цифрами;
  - натисніть кнопку **P +/-** або **▲/▼**, щоб переглянути наступну або попередню сторінку;
  - щоб вибрати одну з позначених кольорами позицій внизу на екрані, натисніть відповідну кольорову кнопку.

### Порада.

Натисніть кнопку **P↔P** для повернення до попередньої сторінки, яку Ви переглядали.

3. Щоб вимкнути телетекст, натисніть кнопку **TELETEXT** іще раз.

### Примітка (лише для користувачів у Великобританії).

Деякі цифрові телевізійні канали пропонують спеціальні цифрові текстові послуги (наприклад, BBC1).

## 5 Використання додаткових можливостей телевізора

У цьому розділі описано виконання складніших операцій із телевізором.

### 5.1 Огляд пульта дистанційного керування

У цьому розділі детально описуються функції пульта дистанційного керування.

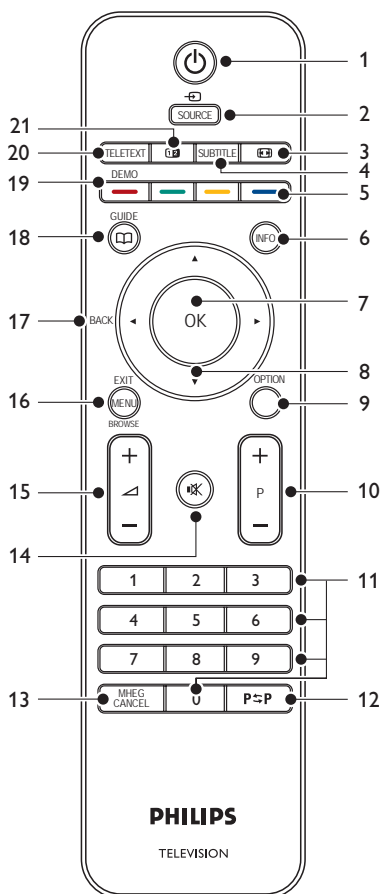

- РЕЖИМ ОЧІКУВАННЯ**  
Увімкнення телевізора з режиму очікування або перехід у режим очікування.
- SOURCE**  
Вибір підключених пристроїв.
- PICTURE FORMAT**  
Вибір формату зображення.
- SUBTITLE**  
Вмикання або вимикання субтитрів.
- КОЛЬОРОВІ КНОПКИ**  
Вибір завдань або сторінок телетексту.
- INFO**  
Відображення інформації про програму (за умови наявності такої інформації).
- OK**  
Виклик меню **Усі канали** або підтвердження певного налаштування.
- НАВІГАЦІЙНІ КНОПКИ**  
Вгору ▲, вниз ▼, ліворуч ◀ та праворуч ▶ - пересування по меню.
- OPTION**  
Виклик меню **Швидкий доступ**.
- PROGRAM (P) +/-**  
Перемикання на наступний або попередній канал.
- ЦИФРОВІ КНОПКИ**  
Вибір каналу, сторінки або параметру.
- PREVIOUS CHANNEL**  
Повернення до попереднього каналу.
- MHEG CANCEL**  
Скасування послуг цифрового тексту або інтерактивних послуг (лише у Великобританії).
- MUTE**  
Тимчасове вимкнення або відновлення звуку.
- VOLUME +/-**  
Збільшення або зменшення гучності.
- MENU**  
Вмикання або вимикання меню.
- BACK**
- GUIDE**  
Вмикання або вимикання електронного телегіда. Працює лише з цифровими каналами.
- DEMO**  
Вмикання або вимикання меню **Демонстрація**.
- TELETEXT**  
Увімкнення і вимкнення телетексту.
- DUAL SCREEN**  
Розділення екрана на дві частини - зображення з поточного телеканалу чи зовнішнього джерела зміщується ліворуч; праворуч відображається телетекст.



## 5.2 Використання меню телевізора

Екранне меню дозволяє виконати початкове налаштування телевізора, відрегулювати параметри зображення та звуку, а також керувати іншими функціями. У цьому розділі описано структуру меню.

### 5.2.1 Викилик головного меню

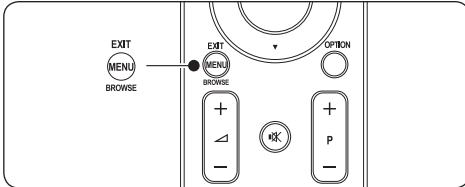

1. Щоб викликати головне меню, натисніть на пульті ДК кнопку **MENU**.

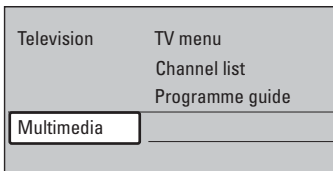

2. Щоб вийти, натисніть кнопку **MENU**.

У головному меню є такі елементи:

- **TV menu**  
За допомогою цього меню можна виконати початкове налаштування телевізора, відрегулювати параметри зображення, звуку та інших функцій.
- **Channel list**  
Дозволяє переглядати списки каналів. За допомогою цього меню можна також створювати списки улюблених каналів.
- **Programme guide**  
Цей елемент меню дає змогу переглядати інформацію про цифрові канали, якщо такі канали встановлені. Див. розділ 5.9 "Використання електронного телегіда".
- **Multimedia**  
Дозволяє переглядати фотографії та відтворювати музику з USB-пристроїв. Див. розділ 5.12 "Вітворення фотографій та музики".

### 5.2.2 Використання головного меню

Ці приклади ілюструють, як використовувати головне меню.

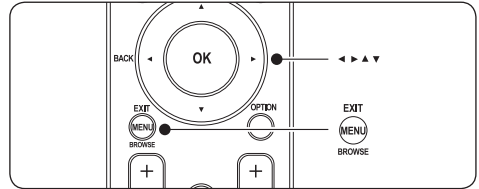

1. Щоб викликати головне меню, натисніть на пульті ДК кнопку **MENU**.

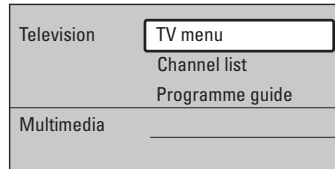

2. Натисніть кнопку **▶**, щоб увійти в меню **TV menu**.

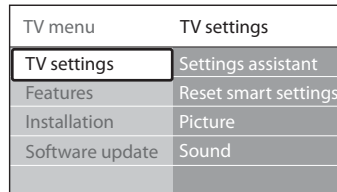

3. Натисніть кнопку **▶**, щоб увійти в меню **TV settings**.

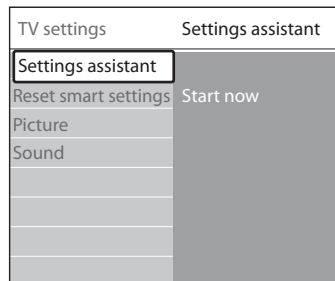

4. Натисніть кнопку ▼, щоб вибрати пункт **Picture**.

TV settings	Picture
Settings assistant	Contrast
Reset smart settings	Brightness
<b>Picture</b>	Colour
Sound	Hue
	Sharpness
	Tint
	Pixel Plus
	HD Natural Motion

5. Натисніть кнопку ►, щоб відкрити параметри **Picture**.

Picture	Contrast
Contrast	90
Brightness	47
Colour	52
Hue	0
Sharpness	4
Tint	
Pixel Plus	
HD Natural Motion	

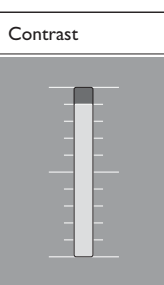

6. Натисніть кнопку ▼, щоб вибрати пункт **Brightness**.

Picture	Brightness
Contrast	98
<b>Brightness</b>	47
Colour	52
Hue	0
Sharpness	4
Tint	
Pixel Plus	
HD Natural Motion	

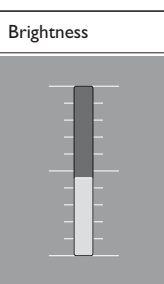

7. Натисніть кнопку ►, щоб відкрити екран регулювання **Brightness**.

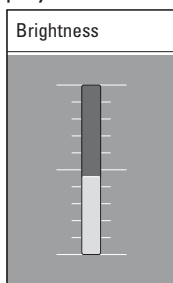

8. За допомогою кнопок ▲ або ▼

відрегулюйте параметр.

9. Щоб повернутися до параметрів **Picture**, натисніть кнопку ◀; щоб вийти з меню, натисніть кнопку **MENU**.

☰ **Примітка.**

Якщо на телевізорі встановлені і приймаються цифрові канали, в меню доступно більше елементів.

### 5.2.3 Використання меню швидкого доступу

Меню **Quick access** дозволяє безпосередньо викликати окремі елементи меню, які часто використовуються.

☰ **Примітка.**

Якщо на телевізорі встановлені і приймаються цифрові канали, в меню **Quick access** відображаються відповідні пункти, що стосуються цифрових каналів.

1. Натисніть на пульті ДК кнопку **OPTION**.
2. За допомогою кнопок ▲ або ▼ виберіть потрібний пункт.

- **Audio language** (цифрові канали)  
Див. розділ 5.3.5 "Регулювання параметрів звуку".
  - **Subtitle language** (цифрові канали)  
Див. розділ 5.9.3 "Вибір мови субтитрів для цифрових телеканалів".
  - **Subtitle**  
Див. розділ 5.9 "Використання субтитрів".
  - **Picture format**  
Див. розділ 5.3.4 "Зміна формату зображення".
  - **Equalizer**  
Див. розділ 5.3.5 "Регулювання параметрів звуку".
  - **Clock**
3. Щоб перейти до вибраного меню, натисніть кнопку **OK**.
  4. За допомогою кнопок ▲, ▼, ◀ і ► можна відрегулювати параметри в меню.
  5. Щоб вийти з меню, натисніть кнопку **OPTION**.

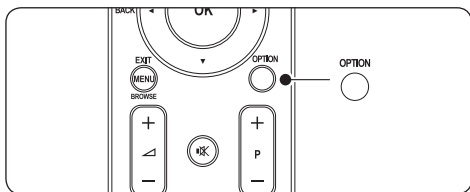

## Відображення годинника

1. Щоб годинник постійно відображався на екрані, в меню **Quick access** виберіть пункт **Clock** і натисніть кнопку **OK**.

Quick access
Audio language
Subtitle language
Subtitle
Picture format
Equalizer
Clock

2. Натисніть кнопку **OPTION** і, натискаючи кнопки **▲** або **▼**, виберіть пункт **Clock** ще раз.
3. Якщо знову натиснути кнопку **OK** на цьому пункті, годинник зникне.

## 5.3 Регулювання параметрів зображення та звуку

У цьому розділі описано, як відрегулювати параметри зображення та звуку.

### 5.3.1 Використання Помічника з налаштування

За допомогою **Settings assistant** можна відрегулювати параметри зображення та звуку.

1. Натисніть на пульті ДК кнопку **MENU** і виберіть послідовно пункти **TV menu > TV settings > Settings assistant**.
2. атисніть кнопку **▶**, щоб увійти в меню.
3. Натисніть кнопку **OK**, щоб вибрати пункт **Start now**.
4. Щоб запустити помічник, натисніть зелену кнопку на пульті ДК.
5. Натисніть кнопку **◀** або **▶**, щоб вибрати

варіант ліворуч або праворуч.

6. Натисніть зелену кнопку, щоб перейти до наступного параметра. Таким чином буде виконано декілька налаштувань. Після завершення Вам буде запропоновано зберегти налаштування.
7. Щоб зберегти всі налаштування, натисніть зелену кнопку.

### 5.3.2 Регулювання параметрів зображення

У цьому розділі описано, як відрегулювати параметри зображення.

1. Натисніть на пульті ДК кнопку **MENU** і виберіть послідовно пункти **TV menu > TV settings > Picture**.

TV settings	Picture
Settings assistant	Contrast
Reset to smart settings	Brightness
Picture	Colour
Sound	Hue
	Sharpness
	Tint
	Pixel Plus HD
	HD Natural Motion
	Dynamic Contrast
	Noise reduction
	MPEG artefact reduction
	Colour enhancement
	Active Control
	Light sensor
	Picture format

2. Натисніть кнопку **▶**, щоб відкрити список параметрів.
3. За допомогою кнопок **▲** або **▼** виберіть потрібний параметр:
  - **Contrast**  
Дозволяє змінити рівень яскравості світлих частин зображення, залишаючи темні незмінними.
  - **Brightness**  
Дозволяє змінити рівень освітленості зображення.

- **Colour**  
Дозволяє змінити насиченість.
  - **Hue**  
Якщо телеканал передається у стандарті NTSC, цей параметр дозволяє компенсувати варіації кольору.
  - **Sharpness**  
Дозволяє змінювати чіткість відображення дрібних деталей.
  - **Tint**  
Дозволяє регулювати відтінки кольорів - **Normal**, **Warm** (червонуваті) або **Cool** (синюваті). Можна створити власне налаштування, вибравши значення **Custom**.
    - **Custom tint**  
якщо в меню **Tint** вибрано значення **Custom**, можна змінити, дотримуючись екранних вказівок, значення таких параметрів:
      - **R-WP** (червоний - точка білого)
      - **G-WP** (зелений - точка білого)
      - **B-WP** (синій - точка білого)
      - **R-BL** (червоний - рівень чорного)
      - **G-BL** (зелений - рівень чорного)
  - **Pixel Plus**  
Дозволяє увімкнути або вимкнути технологію **Pixel Plus HD**, завдяки якій кожен піксел точно настроюється у відповідності до сусідніх пікселів. Це дозволяє отримати чудове зображення у стандарті високої чіткості.
  - **HD Natural Motion**  
Зменшує мерехтіння зон та ліній, створюючи плавність рухів, особливо у фільмах. Цей параметр має три рівні: **Maximum**, **Minimum** та **Off**.
- ⊖ **Примітка.**  
Технологія HD Natural Motion присутня не у всіх моделях. Щоб перевірити її наявність, перегляньте брошуру виробу на веб-сторінці [www.philips.com/support](http://www.philips.com/support).
- **Dynamic contrast**  
Покращує контрастність під час швидкої зміни зображення на екрані. Цей параметр має чотири рівні: **Minimum**, **Medium**, **Maximum** та **Off**. Рекомендованим значенням є **Medium**.
  - **Noise reduction**  
Фільтрує та зменшує шуми зображення. Цей параметр має чотири рівні: **Minimum**, **Medium**, **Maximum** та **Off**.
  - **MPEG artefact reduction**  
Робить переходи у цифровому зображенні плавнішими. Параметр зменшення дефектів MPEG має два значення: **On** та **Off**.
  - **Colour enhancement**  
Робить кольори насиченішими та покращує роздільну здатність яскравих деталей. Цей параметр має чотири рівні: **Minimum**, **Medium**, **Maximum** та **Off**.
  - **Active Control**  
Корегує всі вхідні сигнали для отримання найкращої можливої якості зображення. Параметр Active Control має два значення: **On** та **Off**.
  - **Light sensor**  
Регулювання параметрів зображення відповідно до освітлення в приміщенні. Параметр "Сенсор світла" має два значення: **On** та **Off**.
  - **Picture format**  
*Див. розділ 5.3.4 "Зміна формату зображення".*

---

### 5.3.3 Використання "розумних" налаштувань

Окрім регулювання параметрів зображення вручну, можна скористатися "розумними" налаштуваннями, щоб встановити на телевізорі наперед задані параметри зображення та звуку.

1. Натисніть на пульті ДК кнопку **MENU** і виберіть послідовно пункти **TV menu > TV settings > Reset smart settings**.
2. Натисніть кнопку **▶**, щоб відкрити список параметрів.
3. За допомогою кнопок **▲** або **▼** виберіть одне з таких налаштувань:
  - **Current**  
Застосовуються вибрані вручну параметри зображення та звуку.
  - **Standard**  
Застосовуються звичайні параметри

зображення та звуку, оптимальні для більшості віталень.

- **Vivid**  
Застосовуються насичене зображення та звук; параметри, придатні для яскраво освітленого приміщення.
- **Movie**  
Застосовуються динамічне зображення та звук, оптимальні для отримання максимальних вражень від перегляду фільмів.

4. Щоб зберегти вибране значення, натисніть зелену кнопку.

### 5.3.4 Зміна формату зображення

Формат зображення можна змінювати відповідно до відображуваного вмісту.

1. Натисніть на пульті ДК кнопку  **PICTURE FORMAT**. Або натисніть кнопку **MENU** і виберіть послідовно пункти **TV menu > TV settings > Picture > Picture format**.

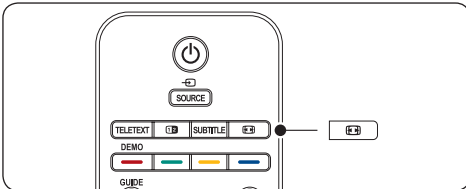

2. За допомогою кнопок **▲** або **▼** виберіть один із таких форматів зображення:

- **Auto format** (не для використання з ПК)

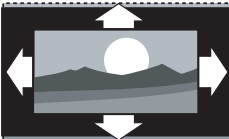

Автоматично збільшує зображення до розміру екрану. Субтитри залишаються видимими.

- **Примітка.**  
Рекомендуємо використовувати **Auto format** для мінімального спотворення зображення на екрані.

- **Super zoom** (не для відео стандарту HD)

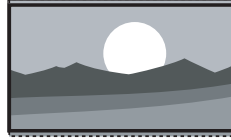

Масштабує відео формату 4:3 з мінімальним спотворенням, усуваючи чорні смуги на краях екрана.

- **4:3** (не для відео стандарту HD)

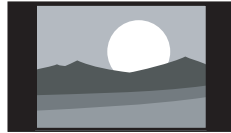

Відображає класичний формат 4:3.

- **Примітка.**  
Постійне використання формату **4:3** може спричинити спотворення зображень на екрані. Рекомендуємо використовувати **Auto format**.

- **Movie expand 14:9** (не для відео стандарту HD)



Масштабує класичний формат 4:3 до 14:9.

- **Примітка.**  
Постійне використання формату **14:9** може спотворення зображень на екрані. Рекомендуємо використовувати **Auto format**.

- **Movie expand 16:9** (не для відео стандарту HD)

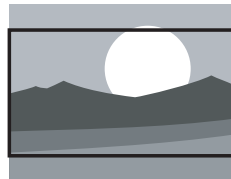

Масштабує класичний формат 4:3 до 16:9.

- **Wide screen**

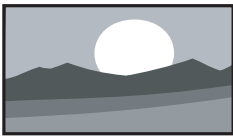

Розтягує класичний формат 4:3 до 16:9

- **Unscaled** (тільки для відео стандарту HD та використання з ПК)

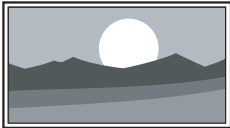

Максимальна чіткість, однак на краях може з'являтися спотворення. Крім того, якщо зображення подається з комп'ютера, на краях можуть залишатися чорні смуги.

### 5.3.5 Регулювання параметрів звуку

У цьому розділі описано, як відрегулювати параметри звуку.

1. Натисніть на пульт ДК кнопку **MENU** і виберіть послідовно пункти **TV menu** > **TV settings** > **Sound**.
2. Натисніть кнопку **►**, щоб відкрити список параметрів.

TV settings	Sound
Settings assistant	Equalizer
Reset smart settings	Volume
Picture	Balance
Sound	Audio language
	Dual I/II
	Mono/Stereo
	Surround mode
	Headphone volume
	Auto volume leveling
	Delta volume
	Auto surround

3. За допомогою кнопок **▲** або **▼** виберіть одне з таких налаштувань:

- **Equalizer**  
Дозволяє регулювати високі та низькі частоти. Виберіть кожен смугу і встановіть бажане значення. Або ж за допомогою

кольорових кнопок виберіть наперед встановлені налаштування еквайзера:

- **Standard**  
Нейтральне налаштування еквайзера.
- **Speech**  
Налаштування еквайзера, максимально пристосоване для передачі звуку з переважальною розмовою.
- **Multimedia**  
Налаштування максимально пристосоване для різних типів звучання.
- **Music**  
Налаштування максимально пристосоване для відтворення музики.

- **Volume**  
Дозволяє змінити рівень гучності.

#### ✳ **Порада.**

Щоб увімкнути або вимкнути відображення смужки гучності , яка з'являється на екрані під час регулювання гучності, натисніть на пульті ДК кнопку **MENU** і виберіть послідовно пункти **TV menu** > **Installation** > **Preferences**. Натисніть кнопку **►**, щоб відкрити список параметрів, і виберіть значення **Volume bar on** або **Volume bar off**.

- **Balance**  
Дозволяє налаштувати розподіл звуку між лівим і правим динаміками так, щоб він оптимально підходив для поточного розміщення слухача.
- **Audio language**  
Відкриває перелік мов, доступних для цифрового каналу (недоступно для аналогових каналів).
- **Dual I/II**  
Якщо передбачена така можливість, дозволяє вибирати між двома різними мовами.
- **Mono/Stereo**  
Якщо доступне стереомовлення, дозволяє вибирати монофонічний або стереофонічний режим.
- **Surround mode**  
Якщо доступний об'ємний звук (технологія Virtual Dolby Surround), його можна увімкнути для збільшення просторового ефекту звучання.

- **Headphone volume**  
Дозволяє регулювати рівень гучності в навушниках.
- ☰ **Примітка.**  
Коли під'єднано навушники, натисніть на пульті ДК кнопку **MUTE**, щоб вимкнути звук динаміків телевізора. Якщо натиснути кнопки **VOLUME +/-** звучання динаміків буде увімкнено.
- **Automatic volume leveling**  
Дозволяє зменшити раптові зміни гучності, наприклад, під час реклами чи перемикання каналів. Виберіть значення **On** або **Off**.
- **Delta volume**  
Дозволяє вирівняти різницю в гучності звуку між різними каналами та під'єднаними пристроями. Перед тим, як змінювати поправку гучності, необхідно переключитися на під'єднаний пристрій.
- **Auto surround**  
Автоматично перемикає звук телевізора на найкращий режим об'ємного звучання, доступний через канал мовлення. Виберіть значення **On** або **Off**.

## 5.4 Перехід між режимами “Магазин” та “Дім”

1. Натисніть на пульті ДК кнопку **MENU** і виберіть послідовно пункти **TV menu** > **Installation** > **Preferences** > **Location**.
2. Натисніть кнопку **▶**, щоб увійти в меню **Location**.
3. За допомогою кнопок **▲** або **▼** виберіть режим роботи телевізора:
  - **Shop**  
Встановлює “розумні” налаштування на **Vivid**, що ідеально підходять для демонстрації можливостей у магазині. Можливість зміни налаштувань є обмеженою.
  - **Home**  
Дає можливість домашнім користувачам змінювати налаштування телевізора у повному обсязі.
4. Натисніть кнопку **OK** для підтвердження.
5. Щоб вийти, натисніть кнопку **MENU**.

## 5.5 Використання додаткових функцій телетексту

Телевізор має пам'ять для збереження 1200 сторінок та підсторінок телетексту, що передаються разом із телевізійним сигналом. Пам'ять для телетексту дозволяє зменшити час завантаження сторінок.

### 5.5.1 Вибір підсторінок телетексту

Сторінка телетексту може містити декілька підсторінок. Підсторінки відображаються на панелі після номера головної сторінки.

1. Натисніть на пульті ДК кнопку **TELETEXT**.
2. Виберіть сторінку телетексту.
3. За допомогою кнопок **◀** або **▶** виберіть підсторінку.

### 5.5.2 Вибір таблиць сторінок телетексту

Таблиці сторінок телетексту дають змогу переходити від однієї теми до іншої, не використовуючи номери сторінок. Таблиці сторінок телетексту надаються не всіма телеканалами.

1. Натисніть на пульті ДК кнопку **TELETEXT**.
2. Натисніть кнопку **INFO**.

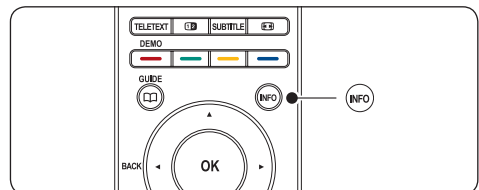

З'явиться загальний екран таблиці сторінок

3. За допомогою кнопок **◀/▶** або **▲/▼** виберіть тему.
4. Натисніть **OK**, щоб переглянути сторінку.

### 5.5.3 Розділення екрана в режимі телетексту

Ця функція дозволяє розділити екран на дві частини, розміщуючи зображення з поточного каналу чи зовнішнього пристрою ліворуч. Праворуч відображається телетекст.

1. Щоб увімкнути розділення екрана для телетексту, натисніть на пульті ДК кнопку **12 DUAL SCREEN**.

2. Щоб показувати телетекст у нормальному режимі, натисніть кнопку **12** ще раз.
3. Щоб вимкнути телетекст, натисніть кнопку **TELETEXT**.

#### 5.5.4 Пошук у телетексті

Швидкий перехід до теми, для якої задано ряд номерів сторінок або пошук певного слова у сторінках телетексту.

1. Натисніть на пульті ДК кнопку **TELETEXT**.
2. Щоб виділити перше слово чи номер, натисніть кнопку **OK**.
3. За допомогою кнопок **▲/▼** або **◀/▶** можна перейти до наступного слова або номера на сторінці.
4. Натисніть **OK**, щоб знайти сторінку, яка містить вибране слово чи номер.
5. Щоб вийти з режиму **Search**, натискайте кнопку **▲**, доки не буде виділено жодне слово або номер.

#### 5.5.5 Збільшення сторінок телетексту

Для зручності читання сторінку телетексту можна збільшити.

1. Натисніть кнопку **TELETEXT** на пульті ДК і виберіть сторінку телетексту.
2. Натисніть на пульті ДК кнопку **OPTION**, щоб збільшити верхню частину сторінки.

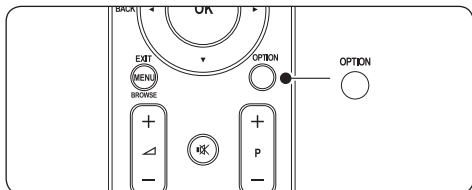

3. Натиснувши кнопку **OPTION** ще раз, можна переглянути збільшену нижню частину.
4. Для прокручування збільшеної сторінки використовуйте кнопки **▲** та **▼**.
5. Щоб повернутися до режиму нормального перегляду, натисніть кнопку **OPTION** ще раз.

#### 5.5.6 Використання меню телетексту

За допомогою меню телетексту можна відкривати приховану інформацію, автоматично гортати підсторінки та змінювати параметри символів.

1. Натисніть на пульті ДК кнопку **TELETEXT**.
2. Натисніть кнопку **MENU**. Відкриється **Teletext menu**.

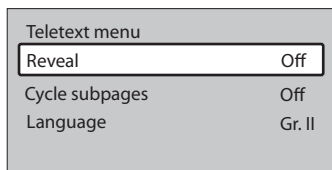

3. За допомогою кнопок **▲** або **▼** виберіть потрібний пункт.
  - **Reveal**  
Дозволяє відкрити чи приховати приховану інформацію на сторінці, наприклад, розв'язки загадок та головоломок.
  - **Cycle subpages**  
Якщо обрана сторінка має підсторінки, можна гортати їх по колу автоматично.
  - **Language**  
Деякі мови використовують різні кодові таблиці. Змінюючи мову, переключіть відповідну мовну групу, щоб текст відображався коректно.
4. Щоб змінити параметр, натисніть кнопку **OK**.
5. Щоб вийти з **Teletext menu**, натисніть кнопку **MENU**.
6. Щоб вимкнути телетекст, натисніть кнопку **TELETEXT**.

#### 5.5.7 Використання цифрових текстових послуг (лише для Великобританії)

Деякі цифрові телеканали у Великобританії пропонують спеціальні цифрові текстові або інтерактивні послуги (наприклад, BBC1). Ці послуги працюють як звичайний телетекст із додатком цифрових, кольорових та навігаційних клавіш.

1. Натисніть на пульті ДК кнопку **TELETEXT**.



2. За допомогою кнопок ▲/▼ або ◀/▶ виберіть чи виділіть потрібний елемент.
3. Натисніть одну з кольорових кнопок, щоб вибрати параметр.
4. Натисніть кнопку **OK**, щоб підтвердити чи активувати вибрану дію.
5. Щоб скасувати цифрову текстову чи інтерактивну послугу, натисніть **MHEG Cancel**.

### ❗ Застереження.

Цифрові текстові послуги блокуються, коли мовлення здійснюється із субтитрами, і в меню **Features** встановлено параметр **Subtitle On**, як описано в розділі 5.9 "Субтитри".

## 5.5.8 Використання телетексту 2.5

Телетекст 2.5, якщо його надає канал мовлення, пропонує більше кольорів та кращу графіку, ніж звичайний телетекст. За замовчуванням телетекст 2.5 увімкнено.

1. Натисніть на пульті ДК кнопку **MENU** і виберіть послідовно пункти **TV menu > Installation > Preferences > Teletext 2.5**.
2. Натисніть кнопку ▶, щоб відкрити список значень.
3. Виберіть значення **On** або **Off**.
4. Щоб змінити значення, натисніть кнопку **OK**.

## 5.6 Створення списків улюблених каналів

Використовуйте список **All channels** або налаштуйте власний список улюблених каналів телебачення та радіостанцій. Кожен член сім'ї може створити свій власний список уподобань.

### 5.6.1 Вибір списку улюблених каналів

Натисніть на пульті ДК кнопку **OK**. Або натисніть кнопку **MENU** і виберіть пункт

### Channel list.

Якщо це меню викликається вперше, буде відображено список **All channels**.

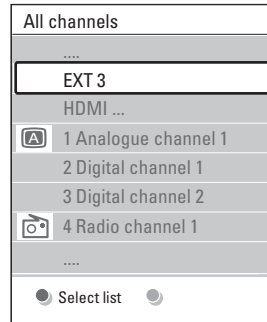

В іншому разі буде викликано останній використований список улюблених каналів.

2. Щоб відобразити всі списки улюблених каналів, натисніть червону кнопку.
3. За допомогою кнопок ▲ або ▼ виберіть список.
4. Натисніть кнопку **OK**. Відобразиться вибраний список улюблених каналів.
5. Щоб вийти, знову натисніть кнопку **OK**.

### 5.6.2 Налаштування списку улюблених каналів

1. Натисніть на пульті ДК кнопку **OK**. Відобразиться останній вибраний список.
2. Щоб переглянути всі списки улюблених каналів, натисніть червону кнопку.
3. За допомогою кнопок ▲ або ▼ виберіть список.
4. Натисніть кнопку **OK**.
5. Натисніть зелену кнопку, щоб увійти в режим **Edit**. В обраному списку буде відображено повний список каналів.
6. За допомогою кнопок ▲ або ▼ виділіть потрібний канал.
7. За допомогою кнопки **OK** встановіть (чи зніміть) прапорець для виділеного каналу. Цей канал буде додано до (або видалено із) обраного списку.
8. Ще раз натисніть зелену кнопку, щоб вийти з режиму **Edit**. На екрані

відобразиться змінений список.

### 5.6.3 Вибір каналу зі списку улюблених каналів

1. Натисніть на пульті ДК кнопку **OK**. Відобразиться останній вибраний список каналів.
2. За допомогою кнопок **▲** або **▼** виділіть потрібний канал.
3. Натисніть кнопку **OK**. Телевізор переключиться на цей канал.

#### ✪ Порада.

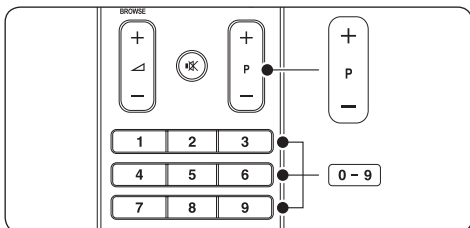

- Натискаючи кнопку **PROGRAM (P) +/-** на пульті ДК, можна переходити каналами обраного списку.
- Канали, що не входять до списку, можна вибирати за допомогою кнопок із цифрами.

## 5.7 Використання електронного телегіда

Електронний телегід - це екранний довідник, що відображає програми телепередач для цифрових каналів. Цей довідник не доступний для аналогових каналів. У ньому можна шукати, вибирати та переглядати програми за часом, назвою та жанром.

Є два типи телегідів: **“Зараз і далі”** та **“7-ми або 8-ми денний”** телегід. Телегід **“Зараз і далі”** доступний завжди, а от **“7-ми або 8-ми денний”** телегід доступний лише в деяких країнах.

Меню телегіда дозволяє:

- переглядати список цифрових телепрограм, які зараз передаються на різних каналах;
- переглядати, які програми йтимуть найближчим часом;

- групувати програми за жанром;
- встановити нагадування про початок програми;
- встановити вибрані канали телегіда.

### 5.7.1 Увімкнення електронного телегіда

#### ⊖ Примітка.

Під час першого використання електронного телегіда може з'явитися повідомлення про необхідність оновлення програмного забезпечення. У такому разі виконуйте вказівки на екрані.

1. Натисніть на пульті ДК кнопку **GUIDE**.

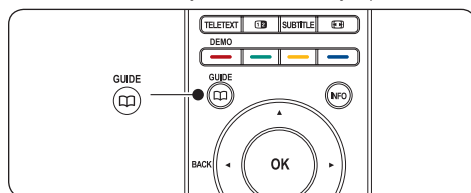

Або натисніть кнопку **MENU** і виберіть пункт **Телегід**.

З'являться такі типи електронних телегідів:

**Електронний телегід “Зараз і далі”**  
Буде відображена детальна інформація про поточні програми:

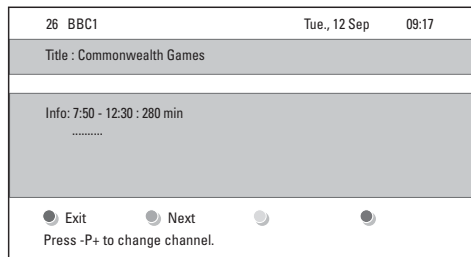

або

**“7-ми або 8-ми денний” телегід**

Отримання даних для **“7-ми або 8-ми денного”** телегіда може тривати деякий час. Після завантаження відобразиться список телепрограм.

Programme guide		Tue., 12 Sep	
	Around	09:55	Next
BBC ONE	07:50	Commonwealth	12:30 Commonwealth
BBC TWO	09:50	Tweenies	10:15 Something Special
five	09:00	The Wright Stuff	10:30 Trisha Goddard
BBC THREE	05:32	This is BBC THREE	12:00 This is BBC THREE
BBC FOUR	05:32	This is BBC FOUR	12:00 This is BBC FOUR
abc1	09:20	Moonlighting	10:15 Daddio

Remind    Watch    Jump to ...    Info  
 13:50 Anastasia   0010 - EEN

- За допомогою кольорових кнопок на пульті ДК можна активувати доступні дії:
  - Next**  
Відображає інформацію про наступну програму.
  - Remind**  
Позначити програму для нагадування.
  - Watch**  
Дивитися чи слухати поточну програму.
  - Jump to...**  
Перехід до попереднього або наступного дня.
  - Info**  
За наявності, подає інформацію про вибрану телепрограму.
- Щоб вийти з електронного телегіда, натисніть кнопку **GUIDE**.

### 5.7.2 Докладніше про “7-ми чи 8-ми денний” телегід

У меню телегіда доступний пошук за жанром, встановлення нагадувань та інші функції.

- Натисніть на пульті ДК кнопку **GUIDE**.
- Натисніть на пульті ДК кнопку **MENU**. З'явиться меню **Programme guide**.

Programme guide	What's on
What's on	12:30 South Today
Search by genre	11:50 Working Lunch
Scheduled remind...	11:55 Melrose Place
Preferred EPG ch...	13:00 In aller Freund
Acquire EPG data	

- За допомогою кнопок **▲** або **▼** виберіть потрібний пункт.
- Натисніть кнопку **▶**, щоб увійти в меню.

- За допомогою кнопок **▲** або **▼** виберіть потрібне значення.
- Щоб активувати вибране значення, натисніть кнопку **OK** або зелену клавішу.
- Щоб вийти з електронного телегіда, натисніть кнопку **GUIDE**.

### Примітка.

У меню **Programme guide** відобразатимуться лише канали, які позначені як вибрані для електронного телегіда

## 5.8 Використання таймерів та блокування від дітей

У цьому розділі описано, як вмикати та вимикати телевізор у заданий час, та як користуватися системою блокування від дітей.

### 5.8.1 Автоматичний перехід у режим очікування (таймер сну)

Таймер сну може переводити телевізор у режим очікування через заданий проміжок часу.

- Натисніть на пульті ДК кнопку **MENU** і виберіть послідовно пункти **TV menu > Features > Sleptimer**.
- Натисніть кнопку **▶**, щоб відкрити панель налаштування **Sleptimer**.
- Встановіть час затримки переходу в режим очікування за допомогою кнопок **▲** або **▼**. Максимальне значення становить 180 хвилин, крок налаштування - 5 хвилин. Якщо встановлено значення 0 хвилин, таймер сну вимикається.
- Щоб активувати таймер сну, натисніть кнопку **OK**.

### Примітка.

Під час роботи таймера телевізор завжди можна вимкнути раніше або перевстановити таймер сну.

### 5.8.2 Автоматичне вмикання телевізора (Таймер увімкнення)

Таймер увімкнення телевізора вмикає телевізор на визначений канал у визначений момент часу.

- Натисніть на пульті ДК кнопку **MENU** і виберіть послідовно пункти **TV menu > Features > On timer**.

2. Натисніть кнопку ►, щоб увійти в меню **On timer**.
3. За допомогою кнопок ▲, ▼, ◀ та ▶ виберіть і введіть значення елементів меню - каналу, днів тижня, частоти та часу ввімкнення.
4. Натисніть кнопку **OK** для підтвердження.
5. Щоб вийти, натисніть кнопку **MENU**.

✳ **Порада.**

Щоб вимкнути таймер увімкнення, виберіть значення **Off** у меню **On timer**.

### 5.8.3 Блокування телеканалів та під'єднаних пристроїв (Блокування від дітей)

Щоб зберегти дітей від перегляду матеріалів, не відповідних для їх віку, можна блокувати певні телевізійні канали або зовнішні пристрої за допомогою чотиризначного коду.

#### Встановлення або зміна коду блокування від дітей

1. Натисніть на пульті ДК кнопку **MENU** і виберіть послідовно пункти **TV menu > Features > Set code** або **Change code**.
2. Натисніть кнопку ►, щоб відкрити екран встановлення коду.
3. Введіть код за допомогою кнопок із цифрами.  
Меню **Features** з'являється знову з повідомленням про встановлення або зміну коду.

✳ **Порада.**

Якщо Ви забули код, введіть "8888", щоб анулювати всі наявні коди.

#### Виклик меню Блокування від дітей

1. Натисніть на пульті ДК кнопку **MENU** і виберіть послідовно пункти **TV menu > Features > Child lock**, після чого натисніть кнопку ►, щоб ввести код.
2. Введіть код за допомогою кнопок із цифрами.

#### Блокування та розблокування всіх каналів та під'єднаних пристроїв

1. У меню **Child Lock** виберіть пункт **Lock** або **Unlock**.

2. Натисніть кнопку **OK**.

#### Блокування програми чи всіх каналів після певного часу

1. У меню **Child lock** виберіть пункт **Custom lock**.

Child lock	Custom lock
Lock	Lock after
Custom lock	Channel lock
Unlock	Parental rating

2. Натисніть кнопку ►, щоб увійти в меню **Custom lock**.
3. Натисніть кнопку ► ще раз, щоб увійти в меню **Lock after**.
4. Щоб увімкнути **Timer lock**, виберіть пункт **On**.
5. Натисніть кнопку ◀.
6. Виберіть пункт **Time**.
7. Натисніть кнопку ►.
8. Введіть час за допомогою кнопок ▲ або ▼ та ►.
9. Натисніть кнопку **OK**.

#### Блокування одного або кількох телеканалів та під'єднаних пристроїв

1. У меню **Child lock** виберіть пункт **Custom lock**.
2. Натисніть кнопку ►, щоб увійти в меню.
3. За допомогою кнопок ▲ або ▼ виберіть пункт **Channel lock**.
4. Натисніть кнопку ►.
5. За допомогою кнопок ▲ або ▼ виберіть канал або пристрій, який Ви хочете заблокувати чи розблокувати.
6. Для блокування чи розблокування каналу або пристрою натискайте кнопку **OK** для кожного виділеного елемента.

#### Встановлення вікових обмежень

Деякі телекомпанії цифрового мовлення встановлюють для своїх програм рейтинг відповідно до віку глядачів. Можна налаштувати телевізор на показ лише програм із віковим рейтингом, допустимим для Вашої дитини або вищим.

1. У меню **Child lock** виберіть пункт **Custom lock**.
2. Натисніть кнопку ► для підтвердження.
3. За допомогою кнопок ▲ або ▼ виберіть пункт **Parental rating**.
4. Натисніть кнопку ►.
5. За допомогою кнопок ▲ або ▼ виберіть потрібний віковий рейтинг.
6. Натисніть кнопку **Menu** для виходу з меню **Child lock**.

- щоби субтитри відтворювались лише тоді, коли звук вимкнено кнопкою **⏏** на пульті ДК.

8. Натисніть кнопку **OK**, щоб повернутися до меню **Features**.

#### ⓘ Примітка.

Для ввімкнення субтитрів на інших аналогових каналах цю процедуру потрібно повторити для кожного каналу.

## 5.9 Використання субтитрів

Ви можете ввімкнути показ субтитрів для кожного телеканалу. Субтитри передаються через телетекст або за допомогою технології цифрового мовлення DVB-T.

У разі використання цифрового мовлення Ви також маєте можливість вибрати бажану мову субтитрів.

### 5.9.1 Увімкнення субтитрів для аналогових телеканалів

1. Виберіть аналоговий телеканал.
2. Натисніть на пульті ДК кнопку **TELETEXT**.
3. Введіть тризначний номер сторінки телетексту, в якій передаються субтитри.
4. Щоб вимкнути телетекст, натисніть кнопку **TELETEXT**.
5. Натисніть на пульті ДК кнопку **MENU** і виберіть послідовно пункти **TV menu > Features > Subtitle..**
6. Натисніть кнопку ►, щоб відкрити список значень.

TV menu	Features
TV settings	Subtitle
Features	Subtitle language
Installation	Sleeptimer
Software update	Child lock
	Set/Change code
	On timer
	Common interface
	Demo

7. Використовуючи кнопки ▲ та ▼, виберіть варіант **On** для постійного відтворення субтитрів або варіант **On during mute**

### 5.9.2 Увімкнення субтитрів для цифрових телеканалів

Виконайте дії 5-8, описані в розділі 5.9.1 - "Увімкнення субтитрів для аналогових телеканалів".

### 5.9.3 Вибір мови субтитрів для цифрових телеканалів

#### ⓘ Примітка.

Коли Ви користуєтесь описаним нижче способом вибору мови субтитрів для цифрового телеканала, цей вибір тимчасово замінює стандартну мову субтитрів, вказану в меню **Встановлення**.

1. Натисніть на пульті ДК кнопку **MENU** і виберіть послідовно пункти **TV menu > Features > Subtitle language**.
2. Натисніть кнопку ►, щоб відкрити список наявних мов.
3. За допомогою кнопок ▲ та ▼ виберіть потрібну мову субтитрів.
4. Натисніть кнопку **OK**.

## 5.10 Відтворення фотографій та музики

Під'єднавши зовнішній USB-накопичувач, можна переглядати зображення (лише у форматі JPEG) або слухати музику (лише у форматі MP3 або у форматі лінійної ІКМ).

#### ⓘ Примітка.

Компанія Philips не несе відповідальності в разі, якщо Ваш пристрій USB не підтримуватиметься телевізором, а також

у випадку пошкодження пристрою або втрати даних.

### 5.10.1 Під'єднання USB-накопичувача

Під час роботи телевізора під'єднайте USB-накопичувач до роз'єму USB на бічній панелі корпусу. Після цього автоматично виникне головне меню, і в пункті **Multimedia** буде виділено назву USB-пристрою.

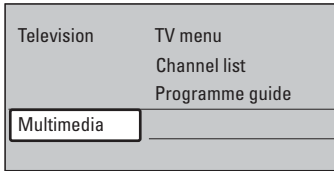

#### ⚠ Примітка.

Опис роз'ємів бічної панелі, включно із роз'ємом USB, можна переглянути в розділі 7.1 - *Огляд засобів під'єднання.*

### 5.10.2 Від'єднання USB-накопичувача

#### ⚠ Застереження.

У процесі від'єднання пристрою USB завжди дотримуйтеся цих вказівок, щоб запобігти пошкодженню пристрою.

1. Натисніть на пульті ДК кнопку **MENU**, щоб вийти з меню **Multimedia**.
2. Почекайте п'ять секунд і від'єднайте пристрій USB.

### 5.10.3 Перегляд фотографій

1. Під'єднайте до телевізора USB-накопичувач та натисніть кнопку **▶** для виклику меню **Multimedia**. У меню буде виділено пункт **Picture**.

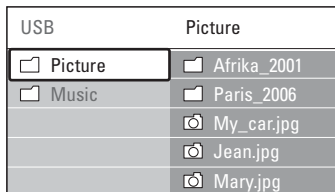

2. Натисніть кнопку **▶**, щоб увійти до папки **Picture**.

3. Використовуючи кнопки **▲** та **▼**, виберіть фотографії або фотоальбом на USB-пристрої.

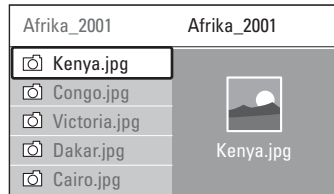
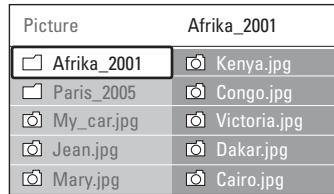

4. Натисніть кнопку **OK** для перегляду зображення або для запуску показу слайдів із фотоальбому.
  - Кнопкою **OK** можна призупинити показ слайдів. Повторне натиснення кнопки **OK** відновлює показ.
  - Натисненням кольорових кнопок на пульті дистанційного керування викликаються відповідні функції, які зазначені на панелі в нижній частині екрана.
  - Щоб зупинити відтворення та переглянути інші можливі функції, натисніть синю кнопку. Якщо панель функцій внизу екрана зникла, відновіть її натисненням будь-якої з кольорових кнопок.
5. Натисніть кнопку **◀** та виберіть інше зображення або інший альбом.

#### Параметри показу слайдів

- **No Details / More details**  
Висвітлення назви, дати створення та розміру фотографії, а також назви наступної фотографії в черзі для показу.
- **Transitions**  
Висвітлення переліку стилів зміни зображень. Зробіть потрібний вибір кнопками **▲** та **▼** і натисніть кнопку **OK** для підтвердження.
- **Slide time**  
Встановлення часу відображення кожної фотографії: **Short**, **Medium** або **Long**.

- **Rotate**  
Обертання зображення.
- **Zoom**  
Висвітлення наявних для вибору коефіцієнтів збільшення.
- **Start show/Stop show**  
Запуск та припинення показу слайдів.

### 5.10.4 Перегляд фотографій у вигляді мініатюр

Відтворення у вигляді мініатюр дозволяє Вам переглянути вміст альбому загалом.

1. Виберіть альбом із зображеннями.
2. Натисніть кнопку ►, щоб увійти до списку зображень.
3. Натисніть зелену кнопку.
4. Використовуючи кнопки ▲, ▼, ◀ та ▶, виділіть потрібне зображення.
5. Для перегляду зображення натисніть кнопку **OK**.
6. Натисніть кнопку ◀, щоб повернутися до перегляду мініатюр.
7. Для повернення до списку зображень натисніть зелену кнопку ще раз.

### 5.10.5 Відтворення музики

1. Під'єднайте до телевізора USB-накопичувач та натисніть кнопку ► для виклику меню **Multimedia**.
2. Виберіть пункт **Music** та натисніть кнопку ►, щоб увійти до папки **Music**.
3. Використовуючи кнопки ▲ та ▼, виберіть композицію або музичний альбом.
4. Для відтворення вибраної композиції або альбому натисніть кнопку **OK**.

#### Параметри музики

- **No details/More details**  
Висвітлення імені файлу.
- **Repeat one/all**  
Повторюване відтворення окремої композиції або всього альбому.

- **Shuffle**  
Відтворення композицій у випадковому порядку.

### 5.10.6 Показ слайдів у супроводі музики

Ви можете переглядати фотографії у вигляді показу слайдів, одночасно слухаючи музику.

1. Спочатку виберіть музичний альбом і натисніть кнопку **OK**.
2. Виберіть фотоальбом і натисніть кнопку **OK**.

### 5.11 Прийом цифрових радіоканалів

У разі наявності цифрового мовлення цифрові радіоканали встановлюються автоматично під час початкового встановлення телевізора. Щоб змінити порядок радіоканалів, перегляньте розділ 6.5 - "Упорядкування каналів".

1. Натисніть на пульті ДК кнопку **OK**. Відображається меню **All channels**.
2. Виберіть радіоканал, використовуючи кнопки з цифрами.
3. Натисніть кнопку **OK**.

### 5.12 Оновлення програмного забезпечення телевізора

Компанія Philips постійно вдосконалює свої вироби, тому ми рекомендуємо Вам оновлювати програмне забезпечення Вашого телевізора, коли такі оновлення з'являються. Перевірити наявність оновлень можна на веб-сайті [www.philips.com/support](http://www.philips.com/support).

#### 5.12.1 Перевірка поточної версії програмного забезпечення

- Натисніть на пульті ДК кнопку **MENU** і виберіть послідовно пункти **TV menu** > **Software update** > **Current software info**.

---

### 5.12.2 Перевірка наявності оновлень програмного забезпечення

Компанія Philips періодично надсилає шляхом цифрового мовлення повідомлення про наявність оновлень програмного забезпечення.

- Для перегляду цих повідомлень натисніть на пульті ДК кнопку **MENU** і виберіть послідовно пункти **TV menu > Software update > Announcement**.

---

### 5.12.3 Оновлення програмного забезпечення (для цифрового мовлення)

У разі використання технології цифрового мовлення (DVB-T) Ваш телевізор отримує оновлення програмного забезпечення автоматично. Якщо на екрані з'явилось повідомлення із запитом дозволу на оновлення програмного забезпечення, виконайте такі дії:

- щоб оновити програмне забезпечення негайно, виберіть варіант **Now** (рекомендовано);
- щоб оновити програмне забезпечення пізніше, отримавши відповідне нагадування, виберіть варіант **Later**;
- якщо Ви не бажаєте оновлювати програмне забезпечення, виберіть варіант **Cancel** (не рекомендується). Якщо Ви скасували процес оновлення, Ви можете оновити програмне забезпечення вручну. Для цього натисніть кнопку **MENU** і виберіть послідовно пункти **TV menu > Software update > Local updates**. Виконуйте вказівки на екрані.

---

### 5.12.4 Оновлення програмного забезпечення (для аналогового мовлення)

#### ☰ Примітка.

Для здійснення цієї операції потрібно:

- трохи вільного часу для повного завершення оновлення;
  - USB-накопичувач із принаймні 64 МБ вільного місця;
  - комп'ютер із роз'ємом USB та доступом до Інтернету.
1. Натисніть на пульті ДК кнопку **MENU** і виберіть послідовно пункти **TV menu > Software update > Update assistant**.
  2. Виберіть пункт **Start now**.
  3. Під'єднайте USB-накопичувач і натисніть зелену кнопку. Файл-ідентифікатор копіюється на пристрій USB.
  4. Для завершення натисніть зелену кнопку.
  5. Під'єднайте USB-накопичувач до комп'ютера.
  6. На комп'ютері прогляньте вміст USB-накопичувача та клацніть двічі на HTML-файл Update (Оновлення).
  7. Здійсніть оновлення, дотримуючись вказівок на екрані.



## 6 Встановлення каналів

Під час налаштування телевізора вперше вам буде запропоновано вибрати мову меню і здійснити автоматичне налаштування всіх телевізійних каналів та цифрових радіоканалів (якщо такі наявні).

У цьому розділі подано інструкції щодо перевстановлення каналів та інших корисних можливостей, пов'язаних із налаштуванням каналів.

### Примітка

Після перевстановлення каналів список **All channels** буде змінено.

### 6.1 Автоматичне встановлення каналів

У цьому розділі описано процес автоматичного пошуку і збереження каналів. Подані вказівки стосуються як цифрових, так і аналогових каналів.

#### Крок 1 Виберіть мову меню

### Примітка

Можете перейти одразу до *Кроку 2*  
Виберіть країну, якщо мовні параметри встановлені правильно.

1. Натисніть на пульті ДК кнопку **MENU** і виберіть **TV menu > Installation > Languages > Menu language**.

Languages	Menu language
Menu language	<input type="radio"/> English
Primary audio	<input type="radio"/> Español
Secondary audio	<input type="radio"/> Français
Primary subtitles	<input type="radio"/> Hrvatski
Secondary subtitles	<input type="radio"/> Italiano
Primary teletext	<input type="radio"/> Magyar
Secondary teletext	...

2. Натисніть **▶**, щоб відкрити меню **Menu languages**.
3. За допомогою кнопок **▲** чи **▼** виберіть потрібну мову.

4. Натисніть кнопку **OK** для підтвердження.
5. Натисніть кнопку **◀** двічі, щоб повернутись до меню **Installation**.

Installation	Languages
Languages	Menu language
Time zone	Primary audio
Channel installation	Secondary audio
Preferences	Primary subtitles
Connections	Secondary subtitles
Factory settings	Primary teletext
	Secondary teletext

6. Окрім мови екранних меню, в меню **Languages** можна налаштувати також низку мовних параметрів (лише для цифрових каналів):
  - **Primary/Secondary audio**  
Виберіть основну і додаткову мову аудіо для цифрових каналів.
  - **Primary/Secondary subtitles**  
Виберіть основну і додаткову мову субтитрів для цифрових каналів.
  - **Primary/Secondary teletext**  
Виберіть основну і додаткову мову телетексту для цифрових каналів.
  - **Hearing impaired**  
Виберіть значення **On** для відображення субтитрів основною і додатковою мовами аудіо.

#### Крок 2 Виберіть країну

Виберіть країну, у якій ви перебуваєте. Телевізійні канали будуть налаштовані та впорядковані відповідно до країни перебування.

### Примітка

Можете перейти одразу до *Кроку 3*  
Виберіть сигнал антени або кабелю, якщо параметри країни встановлені правильно.

1. У меню **Installation** натисніть **▼**, щоб вибрати пункт **Channel installation**.
2. Натисніть кнопку **▶**, щоб відкрити список. Буде виділено пункт **Automatic installation**.
3. Натисніть кнопку **▶**, щоб вибрати пункт **Start now**.
4. Натисніть кнопку **OK** для підтвердження.
5. За допомогою кнопок **▲** або **▼** виберіть

потрібну країну.

## 6. Натисніть **Next**.

### Крок 3 Виберіть сигнал антени або кабелю (лише для каналів DVB-C)

#### ☰ Примітка

Цей параметр відображається тільки якщо у країні підтримується мовлення стандарту DVB-C (Digital Video Broadcasting-Cable). Можна відразу перейти до *Кроку 4 Встановіть канали*, якщо мовлення DVB-C не підтримується у вашій країні.

1. За допомогою кнопок ▲ або ▼ виберіть пункт **Antenna** або **Cable**. Пункт **Antenna** дозволяє встановити канали, доступні через DVB-T (Digital Video Broadcasting-Terrestrial). Пункт **Cable** дозволяє встановити канали, доступні через DVB-C.
2. Натисніть **Next**.

### Крок 4 Встановіть канали

Ваш телевізор може знаходити і зберігати в пам'яті всі наявні цифрові та аналогові телеканали, а також усі наявні цифрові радіоканали.

#### ⓘ УВАГА

Якщо вибрати пункт **Cable** в *Кроці 3 Виберіть сигнал антени або кабелю*, буде доступне меню **Settings**. Залиште налаштування без змін, якщо постачальник мовлення DVB-C не надав значення для пунктів **Network frequency**, **Network ID** або **Symbol rate**. Пам'ятайте, що якщо для пункту **Frequency scan** встановлено значення **Full scan**, це може суттєво збільшити час встановлення.

1. Натисніть кнопку **Start**, щоб розпочати встановлення. Процес встановлення може тривати кілька хвилин.
2. Після завершення процесу натисніть кнопку **Finish**, щоб повернутись до меню **Installation**.
3. Щоб вийти, натисніть кнопку **MENU**.

#### ☰ Примітка

Якщо у вас є доступ до каналів DVB-T і

DVB-C і ви хочете переглядати канали з двох мереж, потрібні двічі виконати встановлення каналів — по одному разу для мовлення DVB-T і DVB-C. Після встановлення перемикайте канали, як описано в *розділі 4.3 Доступ до мереж цифрового мовлення DVB-C і DVB-T*.

#### ⚙ Підказка

Якщо телевізор знаходить цифрові телеканали, у списку встановлених каналів можуть з'являтися канали без присвоєних номерів. Якщо ви бажаєте перейменувати, змінити порядок або видалити збережені в пам'яті канали, дивіться вказівки у *розділі 6.5 Упорядкування каналів*.

## 6.2 Встановлення каналів вручну

У цьому розділі описано, як виконати пошук і збереження аналогових телевізійних каналів вручну.

### Крок 1 Виберіть систему

#### ☰ Примітка

Можна перейти одразу до *Кроку 2 Виконайте пошук і збереження нових телеканалів*, якщо параметри системи встановлені правильно.

1. Натисніть кнопку **MENU** на пульті дистанційного керування і виберіть пункт **TV menu > Installation > Channel installation > Analogue: Manual installation**.

Channel install...	Analogue: Manual...
Automatic install...	System
Installation update	Search
Digital: Test recept...	Fine tune
Analogue: Manual...	Store current ch...
Rearrange	Store as new ch...

2. Натисніть кнопку ►, щоб увійти в меню **Channel installation**. У меню буде виділено пункт **System**.
3. Натисніть кнопку ►, щоб увійти в меню **System**.

4. За допомогою кнопок ▲ або ▼ виберіть країну або регіон.
5. Натисніть кнопку ◀, щоб повернутись до меню **Channel installation**.

---

## Крок 2 - виконайте пошук і збереження нових телеканалів

1. Натисніть на пульті ДК кнопку **MENU** і виберіть послідовно пункти **TV menu > Installation > Channel installation > Analogue: Manual installation > Search**.
2. Натисніть кнопку ▶, щоб увійти до меню **Search**.
3. Натисніть червону кнопку на пульті дистанційного керування та введіть тризначне значення частоти за допомогою кнопок із цифрами. Або ж можна натиснути зелену кнопку - і розпочнеться автоматичний пошук наступного каналу.
4. Натисніть кнопку ◀, коли новий канал буде знайдено.
5. Щоб зберегти новий канал із новим номером, виберіть пункт **Store as new channel**.
6. Натисніть кнопку ▶ для підтвердження.
7. Натисніть кнопку **OK**. З'явиться повідомлення **Done**.
8. Щоб вийти, натисніть кнопку **MENU**.

---

### 6.2.1 Точна настройка аналогових каналів

Аналогові канали можна точно настроювати вручну, якщо сигнал приймається слабо.

1. Натисніть на пульті ДК кнопку **MENU** і виберіть послідовно пункти **TV menu > Installation > Channel installation > Analogue: manual installation > Fine tune**.
2. Натисніть кнопку ▶, щоб увійти до меню **Fine tune**.
3. Здійсніть регулювання частоти за допомогою кнопок ▲ та ▼.
4. Для завершення процедури натисніть кнопку ◀.
5. Щоб замінити існуючий канал каналом

після точної настройки під тим самим номером, виберіть пункт **Store current channel**.

6. Натисніть кнопку ▶ для підтвердження.
7. Натисніть кнопку **OK**. З'явиться повідомлення **Done**.
8. Щоб вийти, натисніть кнопку **MENU**.

---

## 6.3 Перейменування каналів

1. Натисніть на пульті ДК кнопку **MENU** і виберіть послідовно пункти **TV menu > Installation > Channel installation > Rearrange**.
2. Натисніть кнопку ▶, щоб увійти до списку **Rearrange**.
3. За допомогою кнопок ▲ та ▼ виберіть у списку **Rearrange** канал, який потрібно перейменувати.
4. Натисніть червону кнопку.
5. Кнопками ◀ та ▶ можна вибирати символи, а змінювати їх - кнопками ▲ та ▼. Знак пробілу, цифри (0-9) та інші спеціальні символи розташовані між знаками **Z** та **A**.
6. Для завершення натисніть зелену кнопку або кнопку **OK**.

### \* Порада.

Видалити всі символи можна натисненням жовтої кнопки. Видалити виділені символи можна натисненням синьої кнопки.

---

## 6.4 Видалення та перевстановлення каналів

Можна видалити збережені в пам'яті канали, а також наново настроїти видалені канали.

1. Натисніть на пульті ДК кнопку **MENU** і виберіть послідовно пункти **TV menu > Installation > Channel installation > Rearrange**.
2. Натисніть кнопку ▶, щоб увійти до списку **Rearrange**.

3. За допомогою кнопок ▲ та ▼ виберіть канал, який хочете видалити або наново встановити.
4. Для видалення або перевстановлення каналу натисніть зелену кнопку.
5. Щоб вийти, натисніть кнопку **MENU**.

---

## 6.5 Упорядкування каналів

1. Натисніть на пульті ДК кнопку **MENU** і виберіть послідовно пункти **TV menu > Installation > Channel installation > Rearrange**.
2. Натисніть кнопку ►, щоб увійти до списку **Rearrange**.
3. За допомогою кнопок ▲ та ▼ виберіть канал, номер якого потрібно змінити.
4. Натисніть жовту кнопку, щоб пересунути канал догори в списку. Натисненням синьої кнопки можна пересунути канал донизу в списку.
5. Щоб вийти, натисніть кнопку **MENU**.

---

## 6.6 Коригування списку каналів вручну

Якщо телевізор перебуває в режимі очікування, коригування відбувається кожного ранку. Під час коригування канали, збережені в списку каналів, співставляються з наявними в цей час в ефірі. Якщо якийсь канал не буде знайдено, його буде автоматично видалено зі списку каналів.

Окрім автоматичного коригування, можна здійснити коригування списку каналів вручну.

1. Натисніть на пульті ДК кнопку **MENU** і виберіть послідовно пункти **TV menu > Installation > Channel installation > Installation update**.
2. Натисніть кнопку ►, щоб увійти до меню **Installation update**. Буде виділено пункт **Start now**.
3. Натисніть кнопку **OK**.
4. Для запуску коригування натисніть зелену кнопку. Процес може тривати кілька хвилин.
5. Коли коригування завершиться, натисніть

червону кнопку для повернення до меню **Channel installation**.

6. Щоб вийти, натисніть кнопку **MENU**.

---

## 6.7 Перевірка прийому цифрових каналів

У разі прийому цифрового мовлення можна перевірити якість прийому та силу сигналу цифрових каналів. Можна використати цю можливість для зміни розташування звичайної або супутникової антени та її тестування.

1. Натисніть на пульті ДК кнопку **MENU** і виберіть послідовно пункти **TV menu > Installation > Channel installation > Digital:Test reception**.
2. Натисніть кнопку ►, щоб увійти до меню **Digital:Test reception**.
3. Натисніть кнопку **OK**.
4. Натисніть зелену кнопку, щоб розпочати тест автоматично, або введіть частоту каналу, який потрібно перевірити. Якщо якість або сила сигналу є недостатніми, спробуйте змінити положення антени та здійснити тест ще раз.
5. Коли процедура завершиться, натисніть жовту кнопку, щоб зберегти поточне значення частоти.
6. Натисніть червону кнопку для повернення до меню **Channel installation**.
7. Щоб вийти, натисніть кнопку **MENU**.

### ☰ Примітка.

Якщо й надалі виникатимуть проблеми з прийомом цифрових каналів, слід звернутися до кваліфікованих монтажників обладнання.

---

## 6.8 Демонстраційний ролик

1. Натисніть червону кнопку на пульті дистанційного керування. Або ж можна натиснути кнопку **MENU** на пульті дистанційного керування та вибрати пункти **TV menu > Features > Demo**.
2. Натисніть кнопку ►, щоб увійти до меню **Demo**.
3. Виберіть ролик та натисніть кнопку **OK**.
4. Для виходу натисніть червону кнопку.

---

## 6.9 Відновлення заводських параметрів

Відновлення заводських параметрів телевізора означає встановлення початкових параметрів відтворення зображення та звуку. Параметри настройки каналів у цьому випадку не змінюються.

1. Натисніть на пульті ДК кнопку **MENU** і виберіть послідовно пункти **TV menu > Installation > Factory settings**.
2. Натисніть кнопку ►, щоб увійти до меню **Factory settings**. У меню буде виділено пункт **Reset**.
3. Для відновлення заводських параметрів натисніть кнопку **OK**.
4. Щоб вийти, натисніть кнопку **MENU**.

## 7 Під'єднання інших пристроїв

### 7.1 Огляд засобів під'єднання

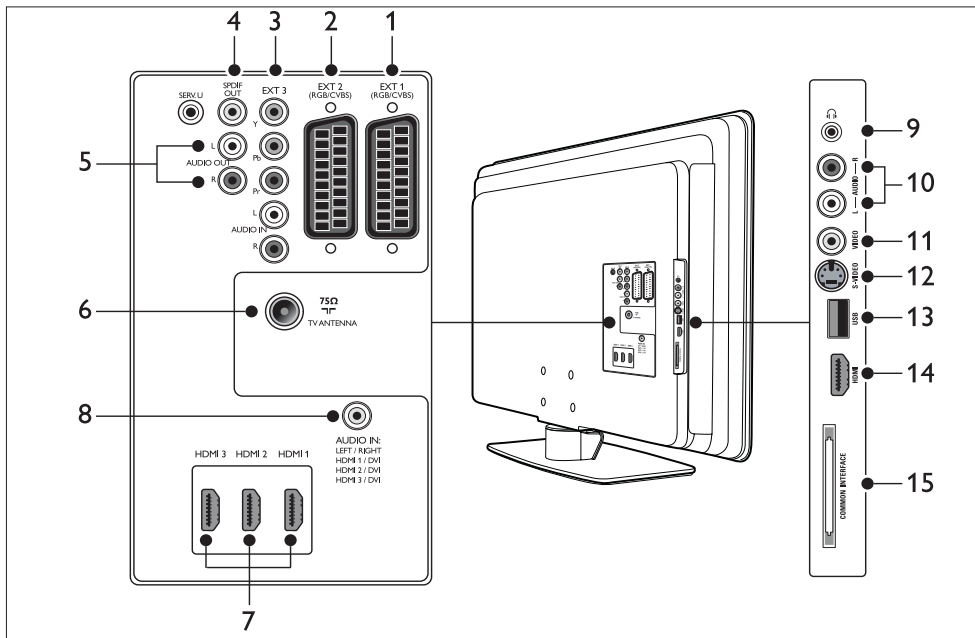

#### Роз'єми на задній панелі

##### 1. EXT 1

Перший роз'єм SCART - для DVD-програвачів, відеомагнітофонів, цифрових приймачів, ігрових приставок та інших пристроїв, сумісних із роз'ємом SCART. Підтримує стереофонічний аудіосигнал, композитний (CVBS) вхід та вихід, інтерфейс RGB.

##### 2. EXT 2

Другий роз'єм SCART. Підтримує стереофонічний аудіосигнал, композитний (CVBS) вхід та вихід, інтерфейс RGB.

##### 3. EXT 3

Компонентний відеовхід (Y Pb Pr) та стереофонічний аудіовхід - для DVD-програвачів, цифрових приймачів, ігрових приставок та інших пристроїв із компонентним роз'ємом.

##### 4. SPDIF OUT

Роз'єм виходу звуку SPDIF - для під'єднання домашніх кінотеатрів та інших аудіосистем.

##### 5. AUDIO OUT L/R

Звуковий вихід Cinch - для під'єднання домашніх кінотеатрів та інших аудіосистем.

##### 6. TV ANTENNA (телевізійна антена)

##### 7. HDMI 1/2/3

Роз'єми входу HDMI - для під'єднання програвачів дисків Blu-ray, цифрових приймачів, ігрових приставок та інших пристроїв, що підтримують стандарт високої чіткості.

##### Примітка.

Кількість роз'ємів HDMI може відрізнятися, залежно від моделі телевізора.

##### 8. AUDIO IN

Звуковий вхідний міні-роз'єм для під'єднання комп'ютера (якщо комп'ютер під'єднується через перехідник DVI-HDMI).

## Роз'єми на бічній панелі

### 9. Headphones

Міні-стереороз'єм для навушників.

### 10. AUDIO L/R

Роз'єми стереофонічного аудіовходу для під'єднання пристроїв із інтерфейсом S-Video.

### 13. VIDEO

Відеовхід Cinch для під'єднання пристроїв із композитним роз'ємом.

### 12. S-VIDEO

Роз'єм відеовходу для пристроїв із інтерфейсом S-Video.

### 13. USB

Роз'єм USB для накопичувачів інформації.

### 14. HDMI

Додатковий роз'єм HDMI для портативних пристроїв, що підтримують стандарт високої чіткості.

### 15. COMMON INTERFACE

Роз'єм для модулів умовного доступу.

## 7.2 Вибір якості з'єднання

У цьому розділі описано можливості покращення відтворення звуку та зображення завдяки оптимальному способу під'єднання пристроїв.

Не забудьте ввімкнути пристрої після під'єднання, як описано в розділі 7.4 "Налаштування пристроїв".

### 7.2.1 Інтерфейс HDMI - найвища якість ★★★★★

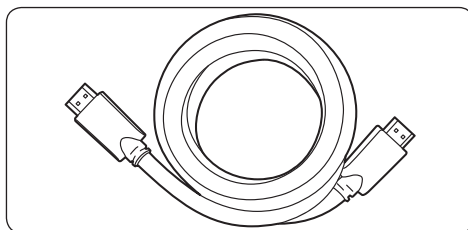

Інтерфейс HDMI забезпечує найвищу якість відтворення звуку та зображення. У кабелі HDMI поєднані аудіо- та відеосигнал, які передаються в нестиснутому цифровому форматі завдяки відповідному інтерфейсу передачі даних між телевізором та пристроями HDMI. Для відтворення відеозаписів високої чіткості необхідно використовувати інтерфейс HDMI. Кабелі HDMI необхідні також для користування функцією Philips EasyLink, про що згадується в Розділі 7.5 Функція Philips EasyLink.

#### ✿ Порада.

Якщо Ваш комп'ютер обладнано роз'ємом DVI, його можна під'єднати до роз'єму HDMI на задній панелі телевізора за допомогою перехідника DVI-HDMI. Для відтворення звуку потрібен окремий аудіокабель, який би сполучив комп'ютер із роз'ємом AUDIO IN.

#### ☰ Примітка.

Інтерфейс Philips HDMI підтримує технологію HDCP (High-bandwidth Digital Contents Protection - Захист цифрових даних у широкосмугових мережах). HDCP - це різновид технології Digital Rights Management (Цифрове управління правами), яка використовується для захисту даних високої чіткості на дисках DVD або Blu-ray.

### 7.2.2 Компонентний інтерфейс (Y Pb Pr) - висока якість ★★★★★

Компонентне відео (Y Pb Pr) забезпечує кращу якість зображення порівняно зі з'єднаннями S-Video або композитного відео. Незважаючи на те, що компонентний інтерфейс підтримує сигнал високої чіткості, цей сигнал є аналоговим і якість зображення буде нижчою порівняно з HDMI.

Під'єднуючи компонентний відео кабель, простежте, аби кольори кабелів відповідали кольорам роз'ємів EXT 3 на задній частині телевізора. Також з'єднайте стереофонічний аудіокабель із червоним та білим аудіовходом Audio L/R у роз'ємі EXT 3.

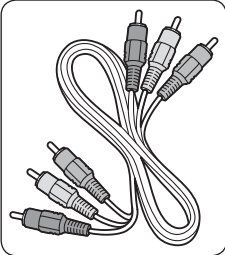

Компонентний відеокабель - червоний, зелений, синій

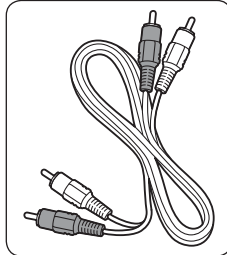

Аудіокабель л/п - червоний, білий

### 7.2.3 Інтерфейс SCART - добра якість ★★★

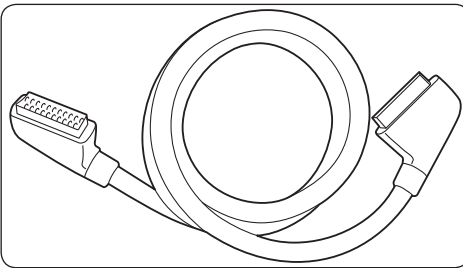

SCART поєднує аудіо- та відеосигнал в одному кабелі. Аудіосигнал є стереофонічним, тоді як відеосигнал може бути якості композитного відео або S-Video. SCART є аналоговим інтерфейсом і не підтримує відеосигналу високої чіткості. На телевізорі є два роз'єми SCART: EXT 1 і EXT 2.

### 7.2.4 Інтерфейс S-Video - добра якість ★★

Як аналогове з'єднання, S-Video забезпечує вищу якість зображення порівняно з композитним відео. Під'єднуючи пристрій із інтерфейсом S-Video, вставте кабель S-Video у роз'єм S-Video, що знаходиться збоку на телевізорі. Слід окремо підключити стереофонічний аудіокабель від пристрою до червоного та білого аудіо роз'ємів Audio L/R, що знаходяться збоку на телевізорі.

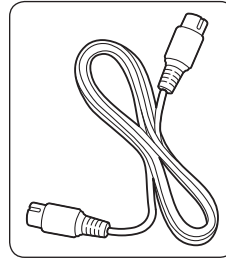

Кабель S-Video

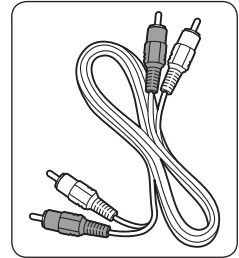

Аудіокабель л/п - червоний, білий

### 7.2.5 Композитний інтерфейс - базова якість ★

Композитний сигнал забезпечує базові можливості аналогового під'єднання, зазвичай поєднуючи відеокабель cinch (жовтий) із аудіокабелями cinch (червоним та білим). Простежте, чи збігаються під час під'єднання кольори кабелів з кольорами роз'ємів для композитного відео сигналу і для вхідного аудіо сигналу (л/п), які знаходяться збоку на телевізорі.

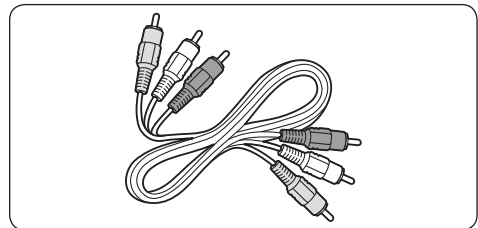

Аудіо/відео кабелі для композитного сигналу - жовтого, червоного та білого кольору





### 7.3.3 Приймач супутникового телебачення

Щоб приймати аналогові канали через антену, а цифрові - через приймач супутникового телебачення, під'єднайте кабель антени і кабель SCART, як показано нижче:

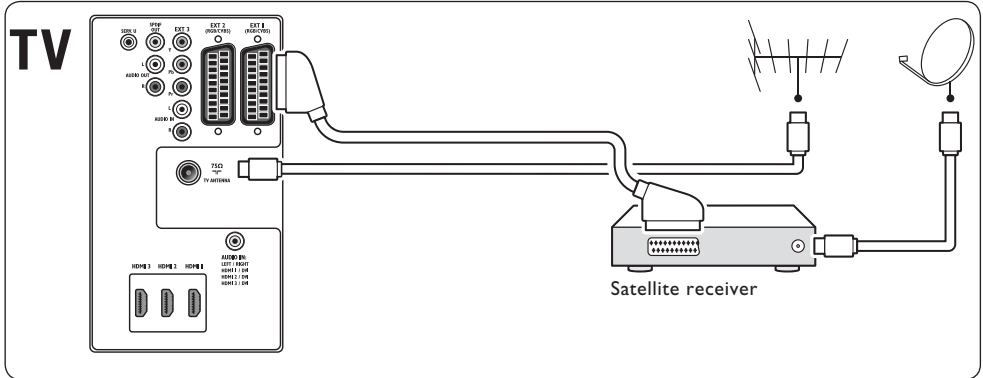

### 7.3.4 Цифровий приймач HD

Щоб приймати аналогові канали через антену, а цифрові канали - через цифровий приймач стандарту HD, під'єднайте два кабелі антен і кабель HDMI, як показано нижче:

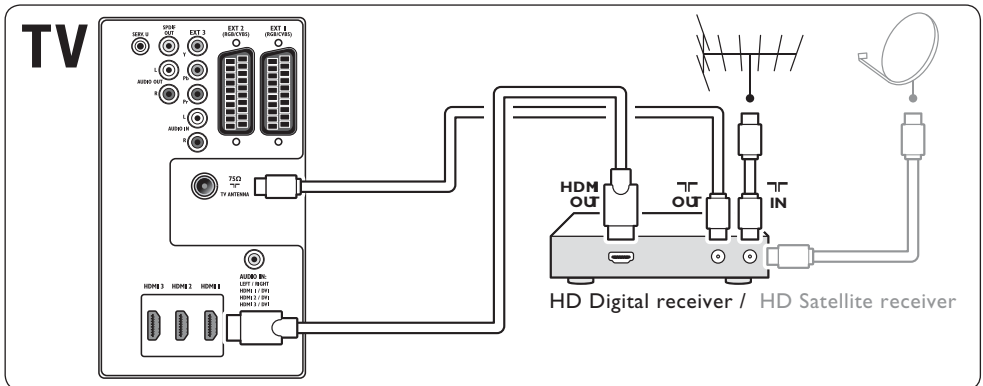

### 7.3.5 Комбінований DVD-записувач і цифровий приймач

Щоб приймати аналогові канали через антену і записувати програми на комбінований DVD-записувач і цифровий приймач, під'єднайте два кабелі антен і один кабель SCART, як показано нижче:

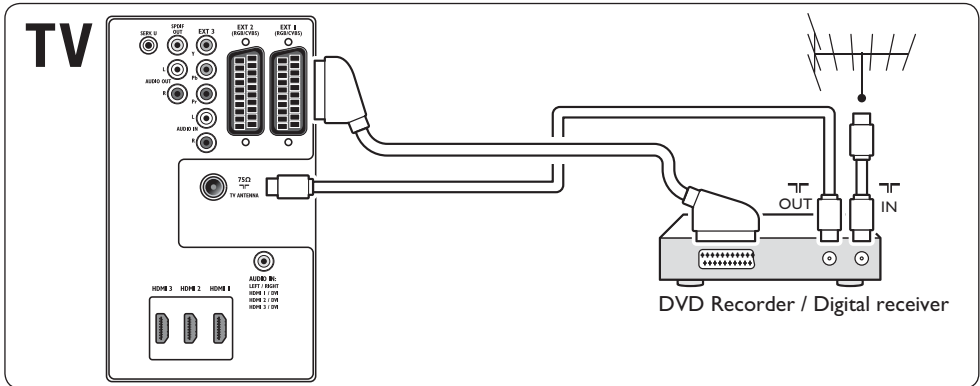

### 7.3.6 Окремий DVD-записувач і приймач

Щоб приймати аналогові канали через антену і записувати програми на DVD-записувач та уористуватися додатковим приймачем, під'єднайте три кабелі антен і три кабелі SCART, як показано нижче:

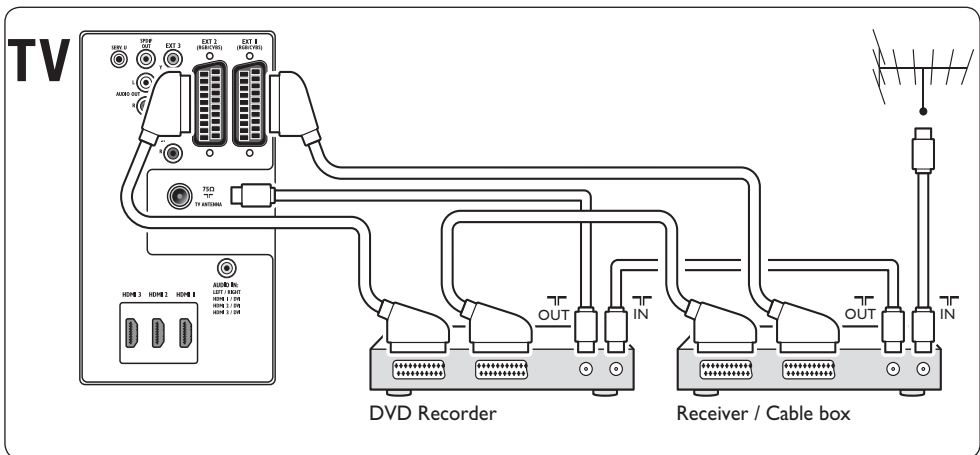

### 7.3.7 DVD-записувач і система домашнього кінотеатру

Щоб приймати аналогові канали через антену, виводити звук на систему домашнього кінотеатру і записувати на диски DVD, під'єднайте два кабелі антен, один кабель SCART і два кабелі цифрового аудіосигналу, як показано нижче:

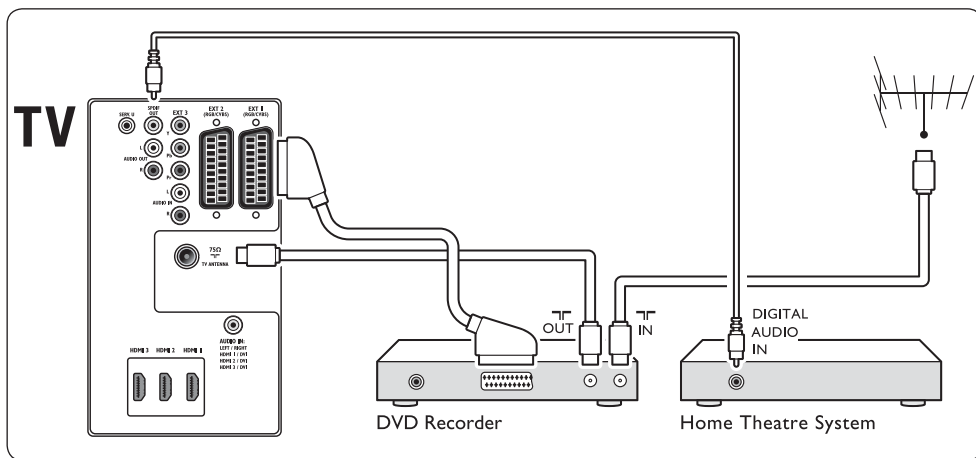

#### Примітка.

Якщо Ви користуєтеся системою домашнього кінотеатру чи будь-якою іншою аудіосистемою, для оптимальної синхронізації зображень та звуку слід спочатку під'єднати до телевізора аудіокабель із пристрою відтворення. Потім скеруйте аудіосигнал у систему домашнього кінотеатру або на аудіопристрій через аудіороз'єми на задній панелі телевізора.

### 7.3.8 Ігрова приставка або відеокамера

Найбільш практично переносну ігрову приставку або камеру можна під'єднати до телевізора збоку. Наприклад, ігрову приставку або камеру можна під'єднати до роз'ємів VIDEO/S-Video та AUDIO L/R, що знаходяться збоку на корпусі телевізора. Для пристроїв стандарту високої чіткості наявний також інтерфейс HDMI.

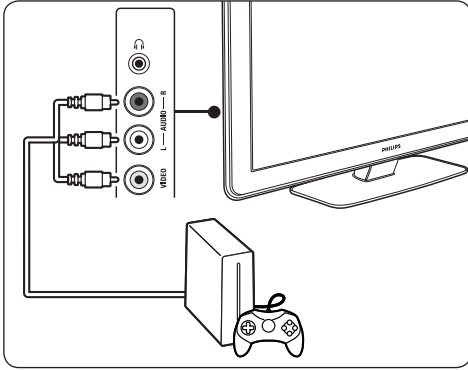

Стационарну ігрову приставку або відеокамеру можна підключити до роз'єму HDMI або компонентних роз'ємів EXT 3 на задній панелі телевізора.

### 7.3.9 Персональний комп'ютер

Перед підключенням телевізора до ПК:

- Встановіть частоту оновлення монітора ПК на 60 Гц. Див. розділ 8 "Технічні характеристики", щоб переглянути перелік можливих значень роздільної здатності комп'ютерного монітора.
- Змініть формат зображення на екрані телевізора на **Незмінений**, як зазначено в розділі 5.3.4. Змініть формат зображення.

#### Підключення ПК до задньої панелі телевізора

1. За допомогою кабелю HDMI-DVI або перехідника HDMI-DVI (прикріпленого до кабелю HDMI) з'єднайте роз'єм HDMI, що знаходиться на задній панелі телевізора, із роз'ємом DVI на ПК.
2. Під'єднайте цифровий аудіокабель комп'ютера до міні-роз'єму AUDIO IN на

задній панелі телевізора.

#### Примітка.

Міні-роз'єм AUDIO IN необхідно призначити роз'єму HDMI, як описано в розділі 7.4.2 Призначення міні-роз'єму AUDIO IN.

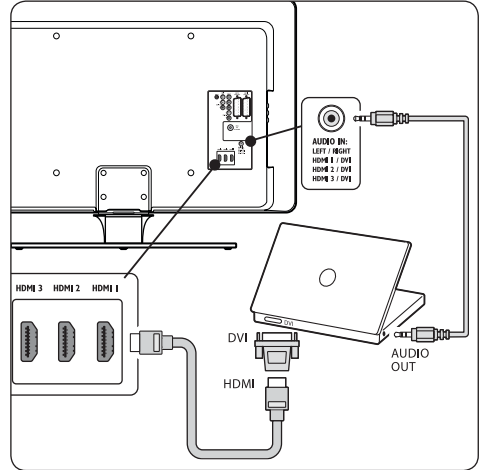

АНГЛІЙСЬКА

## 7.4 Налаштування пристроїв

Після того як усі пристрої буде підключено, необхідно вибрати тип пристрою, під'єданого до кожного роз'єму.

### 7.4.1 Призначення пристроїв до роз'ємів

Щоб спростити вибір та забезпечити оптимальну обробку сигналу, встановіть на телевізорі налаштування підключення пристроїв до роз'ємів.

1. Натисніть на пульті ДК кнопку **MENU** і виберіть послідовно пункти **Телевізор > Встановлення > Підключення**.

Connections	EXT 1
EXT 1	None
EXT 2	DVD
EXT 3	Blu-ray
HDMI 1	HDD/DVDR
HDMI 2	HD rec.
HDMI 3	Game
Side	VCR
...	...

2. Натисніть кнопку ►, щоб відкрити список.
3. Використовуючи кнопки ▼ або ▲, виберіть роз'єм.
4. Натисніть кнопку ►, щоб відкрити список.
5. Натисніть кнопки ▼ або ▲, щоб вибрати підключений до роз'єму пристрій.
6. Натисніть кнопку **OK**, щоб підтвердити вибір пристрою.
7. Повторіть ці кроки, поки кожному пристрою не буде присвоєно відповідний роз'єм.
8. Щоб вийти, натисніть кнопку **MENU**.

#### 7.4.2 Призначення міні-роз'єму AUDIO IN

У разі підключення аудіокабелю від ПК до міні-роз'єму AUDIO IN на задній панелі телевізора необхідно призначити цей міні-роз'єм роз'єму HDMI.

1. Натисніть на пульті ДК кнопку **MENU** і виберіть послідовно пункти **Телевізор > Встановлення > Підключення > AUDIO IN L/R**.

Connections	AUDIO IN L/R
...	None
EXT 3	HDMI 1
HDMI 1	HDMI 2
HDMI 2	HDMI 3
HDMI 3	
Side	
AUDIO IN L/R	

2. Натисніть кнопку ►, щоб відкрити список.
3. Натисніть кнопку ▼ або ▲, щоб вибрати роз'єм HDMI, який використовується комп'ютером.
4. Щоб вийти, натисніть кнопку **MENU**.

#### 7.4.3 Призначення підключення для декодера каналів

Декодери, що розкодовують цифрові канали, можна підключати до роз'євів EXT 1 або EXT 2 (SCART). Спершу необхідно визначити телеканал як такий, що потребує розкодування. Після цього слід призначити підключення декодера.

1. Натисніть на пульті ДК кнопку **MENU** і виберіть послідовно пункти **Телевізор > Встановлення > Декодер > Канал**.
2. Натисніть кнопку ►, щоб відкрити список.
3. Натисніть кнопку ▼ або ▲, щоб вибрати канал, який потрібно розкодувати.
4. Натисніть ◀ і поверніться назад, щоб вибрати пункт **Стан**.
5. Натисніть кнопку ▼ або ▲, щоб вибрати роз'єм який використовується декодером.
6. Щоб вийти, натисніть кнопку **MENU**.

#### 7.5 Функція Philips EasyLink

Ваш телевізор підтримує систему Philips EasyLink, яка у разі підключення пристроїв із підтримкою стандарту EasyLink дає змогу виконувати увімкнення і перехід у режим очікування одним дотиком. Сумісні із цим стандартом пристрої необхідно підключати до телевізора за допомогою HDMI і встановити їх призначення, як описано в розділі 7.4.1 Призначення пристроїв до роз'євів.

##### 7.5.1 Увімкнення та вимкнення системи EasyLink

1. Натисніть на пульті ДК кнопку **MENU** і виберіть послідовно пункти **Телевізор > Встановлення > Уподобання > EasyLink**.
2. Виберіть значення **Увімк.** або **Вимк.**

##### 7.5.2 Використання функції увімкнення одним дотиком

Увімкнувши EasyLink, натисніть кнопку відтворення на пристрої. Телевізор автоматично переключиться на правильне джерело сигналу.

### 7.5.3 Використання функції переходу в режим очікування одним дотиком

Натисніть і утримуйте кнопку **STANDBY** на телевізорі чи пульті дистанційного керування пристрою впродовж принаймні трьох секунд. Як наслідок, телевізор і всі підключені пристрої HDMI перейдуть у режим очікування чи увімкнуться з режиму очікування.

## 7.6 Підготовка телевізора до цифрових послуг

Закодовані цифрові телеканали можна розкодувати за допомогою модуля умовного доступу (CAM) та смарт-карти, що надаються операторами послуг цифрового телебачення.

Модуль умовного доступу може активувати кілька цифрових послуг залежно від вибраного оператора і пакета вибраних послуг (наприклад, платне телебачення). Зверніться до свого оператора послуг цифрового телебачення за детальнішою інформацією щодо послуг і умов їх використання.

### 7.6.1 Використання модуля умовного доступу

#### ⚠ Попередження!

Перед вставленням модуля умовного доступу вимкніть телевізор. Обов'язково дотримуйтеся викладених нижче вказівок. Неправильно вставлений CAM може пошкодити як сам модуль, так і телевізор.

1. Дотримуючись вказівок, зазначених на модулі, обережно вставте його у гніздо для умовного доступу (Common Interface) на бічній панелі телевізора.

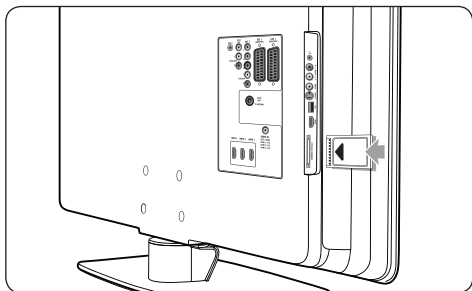

2. Вставте модуль до упору.

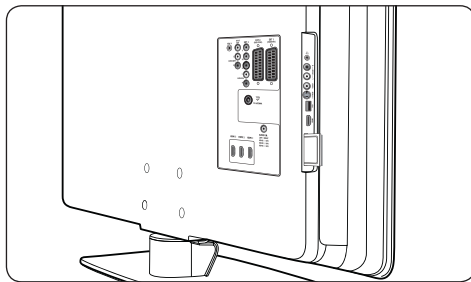

3. Увімкніть телевізор і зачекайте, поки модуль активується. Це може зайняти декілька хвилин.

#### ⓘ Примітка.

Не виймайте модуль із гнізда. Виймання модуля деактивує усі цифрові послуги.

### 7.6.2 Послуги модуля умовного доступу

- Після того, як модуль було вставлено і активовано, натисніть **MENU** на пульті дистанційного керування і виберіть **Телевізор > Функції > Типовий інтерфейс**.

Цей пункт меню доступний лише за умови належного встановлення і активації модуля. Екранні програми і їх вміст надаються оператором послуг цифрового телебачення.

## 8 Технічні характеристики

### Підтримувані формати роздільної здатності

#### • Комп'ютерні формати

Роздільна здатність	Частота оновлення
640 x 480	60 Гц
800 x 600	60 Гц
1024 x 768	60 Гц
1920 x 1080i	60 Гц
1920 x 1080p	60 Гц

#### • Відеоформати

Роздільна здатність	Частота оновлення
480i	60 Гц
480p	60 Гц
576i	50 Гц
576p	50 Гц
720p	50 Гц, 60 Гц
1080i	50 Гц, 60 Гц
1080p	24 Гц, 25 Гц, 30 Гц
1080p	50 Гц, 60 Гц

### Тюнер / Прийом / Передача

- Вхід антени: 75 ом, коаксіальний (IEC75)
- Телевізійна система: DVB COFDM 2K/8K
- Стандарти відтворення відео: NTSC, SECAM, PAL
- Наземне цифрове телебачення DVB (див. перелік країн на задній панелі телевізора)

### Мультимедіа

- Підключення: USB
- Відтворювані формати: MP3, лінійна імпульсно-кодова модуляція (Linear PCM), показ слайдів (.alb), JPEG

### Пульт дистанційного керування

- Тип: RCPF02E08B/RCPF05E08B
- Батареї: розмір 2 x AAA (тип LR03)

### З'єднання (задня панель)

- EXT 1 (SCART): Audio L/R, CVBS вхід/вихід, RGB
- EXT 2 (SCART): Audio L/R, CVBS вхід/вихід, RGB

- EXT 3: Компонентний (Y Pb Pr), Audio L/R вхід
- HDMI 1/2/3

### ⊖ Примітка.

Залежно від моделі на задній панелі телевізора може бути два або три роз'єми HDMI.

- SPDIF OUT: Цифровий аудіовихід (коаксіальний cinch-S/PDIF). Синхронізоване зображення.
- AUDIO OUT L/R: аналоговий аудіовихід.
- TV ANTENNA: телевізійна антена
- AUDIO IN: міні-аудіороз'єм для з'єднання з ПК (DVI-HDMI).

### З'єднання (бічна панель)

- Вихід для навушників (міні-стереороз'єм)
- Вхід AUDIO L/R
- Вхід Video (CVBS)
- S-Video
- USB
- HDMI
- Common Interface (гніздо для CAM)

### Живлення

- Живлення від електромережі: змінний струм 220-240 В ( $\pm 10\%$ )
- Споживання енергії під час роботи та у режимі очікування: див. технічні характеристики на веб-сайті [www.philips.com](http://www.philips.com)
- Температура зовнішнього середовища: 5°C - 35°C

Технічні характеристики виробів можуть бути змінені без попередження. Детальніше про технічні характеристики цього виробу див. на сторінці [www.philips.com/support](http://www.philips.com/support).



## 9 Усунення несправностей

У цьому розділі описуються типові неполадки та способи їх вирішення.

### 9.1 Основні неполадки телевізора

**Телевізор не вмикається:**

- Від'єднайте кабель живлення і знову вставте його приблизно через хвилину.
- Переконайтеся, що кабель живлення вставлено належним чином і що в електромережі є струм.

**Пульт дистанційного керування не працює належним чином:**

- Переконайтеся, чи батареї пульта дистанційного керування вставлені з дотриманням полярності (+/-).
- Замініть батареї пульта дистанційного керування, якщо їх заряд низький або вони повністю розряджені.
- Почистіть лінзи сенсорів на пульті дистанційного керування та телевізорі.

**Індикатор режиму очікування на телевізорі блимає червоним:**

- Вимкніть телевізор і від'єднайте кабель живлення. Перш ніж знову вставити кабель живлення і увімкнути телевізор, почекайте, поки телевізор охолоне. Якщо індикатор продовжуватиме блимати, зверніться у Центр підтримки споживачів.

**Ви забули код розблокування режиму блокування від дітей:**

- Введіть "8888", як описано в розділі 5.8.3 "Блокування телеканалів та під'єднаних пристроїв (Блокування від дітей)".

**Меню телевізора відображається невідповідною мовою:**

- Див. вказівки щодо того, як змінити мову меню телевізора, у розділі 6.1 "Автоматичне встановлення каналів".

**Під час увімкнення/вимкнення/переходу в режим очікування телевізора чути скрип корпусу телевізора:**

- Не слід нічого робити. Ефект поскрипування - звичне явище, що виникає внаслідок розширення-скорочення корпусу телевізора під час того, як він охолоджується чи нагрівається. Це не впливає на роботу телевізора.

### 9.2 Проблеми з телеканалами

**Попередньо настроєні канали не відображаються у списку каналів:**

- Переконайтеся, що вибрано правильний список.
- Можливо, канал було видалено в меню **Упорядкування**. Щоб відкрити це меню, натисніть **MENU** на пульті дистанційного керування і виберіть **Телевізор > Встановлення > Встановлення каналів > Упорядкування**.

**Під час настроювання не знайдено жодного цифрового каналу:**

- Переконайтеся, що телевізор підтримує стандарт DVB-T у Вашій країні. Див. перелік країн на задній панелі телевізора.

### 9.3 Проблеми із зображенням

**Індикатор живлення світиться, але зображення відсутнє:**

- Переконайтеся, що антена підключена належним чином.
- Переконайтеся, що вибрано правильний пристрій.

**Звук є, однак нема зображення:**

- Переконайтеся, що налаштування зображення встановлені належним чином. Див. розділ 5.3.2 "Регулювання параметрів зображення".

**Поганий прийом телевізійного сигналу через антену:**

- Переконайтеся, що антена належним чином підключена до телевізора.
- На якість зображення можуть впливати гучномовці, незаземлені аудіопристрої, неонове світло, високі будинки або гори. Спробуйте покращити якість прийому, змінивши напрямок антени або забравши пристрої, які створюють перешкоди, якомога далі від телевізора.

- Переконайтеся, що вибрана правильна система телебачення відповідно до Вашого регіону. Див. розділ 6.2 "Встановлення каналів вручну".
- Якщо прийом лише одного каналу є неякісним, спробуйте виконати його точну настройку. Див. розділ 6.2.1 "Точна настройка аналогових каналів".
- Перевірте, чи всі кабелі під'єднані належним чином.
- Перевірте, чи для параметра гучності не встановлено рівень 0.
- Перевірте, чи не натиснута кнопка вимкнення звуку.

#### На екрані присутнє зображення, однак якість звуку погана:

- Перевірте налаштування параметра **Звук**, як описано у розділі 5.3.5 "Регулювання параметрів звуку", та переконайтеся, що у них вибрано пункт **Стерео** і що настройки **Еквалайзера** правильні. За потреби, спробуйте відновити налаштування звуку до стандартних.

#### На екрані присутнє зображення, однак звук подається лише одним динаміком:

- Переконайтеся, що параметр **Баланс** налаштовано належним чином, відповідно до того, як описано у розділі 5.3.5 "Регулювання параметрів звуку".

#### Низька якість зображення, що подається підключеними пристроями:

- Перевірте, чи всі пристрої підключені належним чином. Крім цього, обов'язково встановіть призначення пристроїв і роз'ємів, як описано у розділі 7.4.1 "Призначення пристроїв до роз'ємів".
- Переконайтеся, що налаштування зображення встановлені належним чином. Див. розділ 5.3.2 "Регулювання параметрів зображення".

#### Телевізор не зберіг вибрані налаштування:

- Переконайтеся, що телевізор перебуває у режимі **Дім**, котрий передбачає абсолютну технічну гнучкість щодо зміни параметрів. Див. розділ 5.4 "Перехід між режимами "Магазин" та "Дім"".

#### Зображення не відповідає розмірам екрана: воно надто велике або надто мале:

- Спробуйте використати інший формат зображення, як описано у розділі 5.3.4 "Зміна формату зображення".
- Встановіть призначення пристроїв і роз'ємів, як описано у розділі 7.4.1 "Призначення пристроїв до роз'ємів".

#### Неправильне положення зображення на екрані:

- Сигнали зображення від деяких пристроїв не відповідають параметрам екрана належним чином. Перевірте вихідний сигнал пристрою.

## 9.4 Проблеми зі звуком

### На екрані присутнє зображення, однак немає звуку:

#### ⊖ Примітка.

Якщо не виявлено жодного аудіосигналу, телевізор автоматично вимикає аудіовихід і не вказує на наявність будь-якої неполадки.

## 9.5 Проблеми зі з'єднанням HDMI

### Виникли проблеми із пристроями HDMI:

- Підтримка HDCP може затримати відображення телевізором вмісту, що подається пристроєм.
- Якщо телевізор не розпізнає пристрій і на екрані не з'являється зображення, спробуйте переключити з одного пристрою на інший і назад, щоб перезапустити потрібний пристрій.
- Якщо звук уривчастий, див. посібник користувача пристрою HDMI, щоб переконатися, що параметри вихідного сигналу правильні. Також можна спробувати підключити аудіосигнал із пристрою HDMI до телевізора за допомогою роз'єму AUDIO IN на задній панелі телевізора.
- Якщо використовується адаптер HDMI-DVI або кабель HDMI-DVI, перевірте, чи до роз'єму AUDIO IN підключено додатковий кабель. Для аудіороз'єму також слід встановити призначення, як описано у розділах 7.4.2 і 7.4.3.

---

## 9.6 Проблеми зі з'єднанням USB

### Телевізор не відображає вміст пристрою USB:

- Налаштуйте пристрій на підтримку носіїв класу зовнішнього накопичення інформації відповідно до інструкції пристрою.
- Можливо, пристрій USB не сумісний із телевізором.
- Не всі аудіо- та відеоформати файлів підтримуються телевізором. Див. розділ 8 "Технічні характеристики", щоб переглянути перелік підтримуваних типів файлів.

### Аудіо- та відеофайли не відтворюються або не відображаються належним чином:

- Пропускна здатність пристрою USB може обмежувати швидкість передачі даних.

---

## 9.7 Проблеми із підключенням комп'ютера

### Дисплей ПК на телевізорі не стабільний або не синхронізований:

- Перевірте, чи на комп'ютері встановлено підтримувану роздільну здатність і частоту оновлення. Див. розділ 8 "Технічні характеристики", щоб переглянути підтримувані значення роздільної здатності і частоти оновлення.

---

## 9.8 Зверніться до нас

У випадку неможливості вирішення проблеми, що виникла, див. розділ Запитання й відповіді стосовно цього телевізора на сторінці [www.philips.com/support](http://www.philips.com/support).

Якщо проблему не вдається вирішити, зверніться до Центру підтримки споживачів у вашій країні відповідно до списку, зазначеного у цьому посібнику користувача

### Попередження!

Не робіть спроб самостійно відремонтувати телевізор. Це може призвести до травмування, нанесення непоправної шкоди пристрою або анулювання дійсної гарантії.

### Примітка.

Перш ніж до нас звернутися, будь ласка, довідайтеся номер моделі та серійний номер Вашого телевізора. Ці номери наявні на задній панелі телевізора та на його пакуванні.

---

# 10 Предметний показчик

---

## Symbols

Аналоговий режим

Встановлення каналів UK-32

Вибір системи UK-32

Встановлення каналів вручну UK-32

Інформація про безпеку UK-3

Автоматичне

Вирівнювання гучності UK-21

Встановлення каналів UK-31

Режим Surround UK-21

Аналогові канали

Точна настройка каналів UK-33

Антенa

Підключення UK-8

Бічна панель

Елементи керування UK-5

Роз'єми UK-5

Баланс

Звук UK-20

Блокування від дітей

Блокування всіх каналів/пристроїв UK-26

Блокування з певної години UK-26

Блокування одного або більше каналів/пристроїв UK-26

Встановлення/зміна коду UK-26

Встановлення вікових обмежень UK-26

Відеоформати UK-46

Відновлення заводських параметрів UK-35

Відтінок UK-18

Віковий рейтинг UK-26

Видалення каналів UK-33

Вимкнення звуку UK-14

Годинник UK-17

Гучність

Автоматичне вирівнювання UK-21

Навушники UK-21

Поправка UK-21

Регулювання UK-12

Декодер UK-44

Демонстрація UK-35

Динамічний контраст UK-18

Догляд

Екран UK-4

Навколишнє середовище UK-4

Догляд за екраном UK-4

Еквалайзер UK-20

Електромережа

Підключення UK-9

Електронний телегід

Застосування UK-24

Живлення

Підключення UK-9

З'єднання

Philips Easylink

Застосування UK-44

Увімкнення/вимкнення UK-44

Налаштування пристроїв

Призначення декодера каналів UK-44

Призначення до роз'ємів UK-43

Пристрої

DVD-записувач/Приймач UK-41

DVD-записувач/Система домашнього кінотеатру UK-42

DVD-записувач/Цифровий приймач UK-41

DVD-програвач UK-39

USB UK-28

Ігрова приставка/відеокамера UK-43

Модуль умовного доступу (CAM) UK-45

ПК UK-43

Приймач супутникового телебачення UK-40

Програвач дисків Blu-Ray UK-39

Цифровий приймач високої чіткості UK-40

Роз'єми на бічній панелі UK-37

Роз'єми на задній панелі UK-36

Якість кабелю  
HDMI UK-37  
S-Video UK-38  
SCART UK-38  
Композитний UK-38  
Компонентний UK-38  
Заводськи налаштування UK-35  
Замок Kensington UK-7  
Звук  
Регулювання параметрів  
Авто-об'ємний звук UK-21  
Автоматичне вирівнювання гучності UK-21  
Баланс UK-20  
Гучність навушників UK-21  
Еквалайзер UK-20  
Мова аудіосупроводу UK-20  
Моно/Стерео UK-20  
Об'ємний режим UK-20  
Поправка гучності UK-21  
Зменшення дефектів MPEG UK-18  
Кабель HDMI UK-37  
Кабель SCART UK-38  
Канали  
Видалення UK-33  
Встановлення  
Автоматичне UK-31  
Вручну UK-32  
Декодер UK-44  
Зміна UK-12  
Оновлення списку каналів UK-34  
Перейменування UK-33  
Списки улюблених каналів  
Вибір UK-23  
Застосування UK-24  
Налаштування UK-23  
Список усіх каналів UK-23  
Тестування прийому цифрового сигналу UK-34  
Упорядкування UK-34  
Композитний UK-38

Компонентний кабель UK-38  
Контраст UK-17  
Користувацькі відтинки UK-18  
Країна  
Вибір UK-31  
Меню  
Блокування від дітей UK-26  
Електромережа  
Доступ UK-15  
Застосування UK-15  
Меню телетексту UK-22  
Мова UK-31  
Швидкий доступ  
Застосування UK-16  
Меню швидкого доступу UK-16  
Мова  
Аудіо UK-20  
Меню UK-31  
Субтитри UK-27  
Мова аудіосупроводу UK-20  
Модуль умовного доступу (CAM)  
Вставлення UK-45  
Меню UK-45  
Монофонічний звук UK-20  
Налаштування пристроїв UK-43  
Настінне кріплення для телевізора UK-7  
Настінний кронштейн VESA UK-7  
Об'ємний звук  
Авто UK-21  
Режим UK-20  
Оновлення програмного забезпечення  
Оновлення (аналогове) UK-30  
Оновлення (цифрове) UK-30  
Перевірка версії UK-29  
Перевірка наявності UK-30  
Параметри  
Звук  
Регулювання параметрів UK-20  
Розташування телевізора  
Зміна розташування UK-21

## Фотографія

- Використання Помічника з налаштування UK-17
- Застосування “розумних” налаштувань UK-18
- Зміна формату UK-19
- Регулювання параметрів UK-17

Перейменування каналів UK-33

Перемикач телевізора

- Вимк. UK-11
- Перехід у режим очікування UK-11
- Увімк. UK-9, UK-11
- Увімкнення з режиму очікування UK-11

Пониження шумів UK-18

Поправка гучності UK-21

Призначення

Пристрої UK-43

Пристрій USB

- Відключення UK-28
- Підключення UK-28

Пульт дистанційного керування

- Батареї UK-9
- Використання додаткових можливостей UK-14
- Використання основних функцій UK-6

Радіоканали UK-29

Режим Дім UK-21

Режим Магазин UK-21

Роз’єми на задній панелі UK-5

Розділення екрана в режимі телетексту UK-21

Розташування телевізора UK-7

Розумні налаштування

- Поточні UK-18
- Стандартні UK-18
- Фільм UK-19
- Яскраві UK-19

Сенсор освітлення UK-18

Списки улюблених каналів UK-23

Список усіх каналів UK-23

Стереозвук UK-20

## Субтитри

Аналоговий телевізор UK-27

Мова UK-27

Цифровий телевізор UK-27

Таблиці сторінок телетексту UK-21

Таймери

- Таймер сну UK-25
- Таймер увімкнення UK-25

Таймер сну UK-25

Таймер увімкнення UK-25

Телевізор

- Блокування від дітей UK-26
- Відновлення заводських параметрів UK-35

Вимикач

- Вимк. UK-11
- Перехід у режим очікування UK-11
- Увімк. UK-9, UK-11
- Увімкнення з режиму очікування UK-11

Гучність UK-12

Демонстрація UK-35

Дивитися

Канали UK-12

Електронний телегід UK-24

Елементи керування на бічній панелі UK-5

З’єднання

- Бічна панель UK-37
- Задня панель UK-36
- Пристрої UK-39
- Якість UK-37

Канали

- Зміна UK-12
- Списки улюблених каналів UK-23

Меню швидкого доступу

Застосування UK-16

Настінне кріплення UK-7

Огляд UK-5

Оновлення програмного забезпечення UK-29

- Основні меню
  - Доступ UK-15
  - Застосування UK-15
- Перегляд
  - Канали UK-12
- Підключення
  - Антенa UK-8
  - Електромережа UK-9
- Підставка UK-8
- Початок роботи UK-7
- Пульт дистанційного керування
  - Батареї UK-9
  - Використання додаткових можливостей UK-14
  - Використання основних функцій UK-6
- Розміщення UK-7
  - Оптимальна відстань UK-7
- Субтитри UK-27
- Таймери
  - Таймер сну UK-25
  - Таймер увімкнення UK-25
- Телетекст
  - Використання додаткових можливостей UK-21
  - Використання основних функцій UK-13
- Фотографії та музика UK-27
- Телетекст
  - Використання додаткових можливостей
    - Відкрити UK-22
    - Вибір підсторінок UK-21
    - Гортати підсторінки UK-22
    - Збільшення UK-22
    - Мова UK-22
    - Передача таблиць сторінок UK-21
    - Пошук UK-22
    - Розділення екрана UK-21
    - Телетекст 2.5 UK-23
    - Цифровий телетекст UK-22
- Технічні характеристики UK-46
- Технологія HD Natural Motion UK-18

- Технологія Pixel Plus HD UK-18
- Тон UK-18
- Точна настройка каналів UK-33
- Турбота про довкілля UK-4
- Упорядкування каналів UK-34
- Усунення несправностей UK-46
- Утилізація пристрою UK-4
- Фотографії та музика
  - Відтворення музики UK-29
  - Підключення пристрою USB UK-28
  - Перегляд слайдів із музичним супроводом UK-29
  - Перегляд фотографій UK-28
- Фотографія
  - Використання Помічника з налаштування UK-17
  - Застосування “розумних” налаштувань
    - Поточні UK-18
    - Стандартні UK-18
    - Фільм UK-19
    - Яскраві UK-19
  - Зміна формату UK-19
  - Регулювання параметрів
    - Відтінок UK-18
    - Динамічний контраст UK-18
    - Зменшення дефектів MPEG UK-18
    - Колір UK-18
    - Контраст UK-17
    - Пониження шумів UK-18
    - Режим Active Control UK-18
    - Сенсор освітлення UK-18
    - Спеціальне налаштування відтінків UK-18
    - Технологія HD Natural Motion UK-18
    - Технологія Pixel Plus HD UK-18
    - Тон UK-18
    - Яскравість UK-17
- Цифрове телебачення стандарту DVB-C/  
DVB-T
  - Встановлення UK-32

Доступ до мереж цифрових каналів  
DVB-C і DVB-T UK-12

Цифрові

Послуги UK-45

Радіо UK-29

Телетекст UK-22

Яскравість UK-17

---

**A**

Active Control UK-18

---

**H**

HDCP UK-37

---

**P**

Philips Easylink UK-44

Picture

Adjust settings

Sharpness UK-18

---

**S**

Sharpness UK-18

S-Video UK-38

---

**Y**

Y Pb Pr UK-38



