

Register your product and get support at

www.philips.com/welcome

47PFL4606H

46PFL5606H

42PFL4x06H

42PFL3x06H

40PFL5xx6H

37PFL4606H

32PFL5x06H

32PFL4606H

32PFL3x06H

DesignLine Tilt

SL Uporabniški priročnik

PHILIPS

EN	Addendum When you select a channel from the channel grid, a preview is not displayed.	HR	Dodatak Kada odaberete kanal s mreže kanala, pretpregled se ne prikazuje.
BG	Допълнение Когато изберете канал от мрежата с канали, на дисплея не се показва преглед.	HU	Függelék A mikor kijelöl egy csatornát a csatornák táblázatában, nem jelenik meg előnézeti kép.
CS	Dodatek Při výběru kanálu z mřížky není náhled zobrazen.	IT	Integrazione Quando si seleziona un canale dalla relativa griglia, l'anteprima non viene visualizzata.
DA	Tillæg Når du vælger en kanal fra kanaloversigten, er der ikke nogen eksempelvisning.	KK	Қосымша Арналар кестесінен арна таңдалғанда алдын ала қарау мүмкіндігі болмайды.
DE	Nachtrag Wenn Sie einen Sender aus der Senderliste auswählen, wird keine Vorschau angezeigt.	LV	Pielikums Kad izvēlaties kanālu no kanālu tīkla, priekšskatījums netiek radīts.
EL	Παράρτημα Όταν επιλέγετε ένα κανάλι από το δίκτυο καναλιών, δεν εμφανίζεται προεπισκόπηση.	LT	Priedas Renkantis kanalą iš kanalų tinklelio, peržiūra nerodoma.
ES	Apéndice Cuando se selecciona un canal de la parrilla, no se muestra una vista previa.	NL	Addendum Wanneer u een zender selecteert in de zenderlijst, krijgt u geen voorbeeld te zien.
ET	Lisa Kui valite kanali kanalite tabelist, siis eelvaadet ei kuvata.	NO	Addendum Når du velger en kanal fra kanalnettet, vil forhåndsvisning ikke bli vist.
FI	Lisäys Kun valitset kanavan kanavaruudukosta, esikatselua ei näytetä.	PL	Dodatek Podgląd nie wyświetla się po wybraniu kanału z siatki kanałów.
FR	Addenda Lorsque vous sélectionnez une chaîne dans la grille des chaînes, aucun aperçu n'est disponible.	PT	Adenda Quando selecciona um canal na grelha de canais, não é apresentada uma pré-visualização.
		RO	Anexă Când selectați un canal din grila de canale, nu este afișată o imagine de examinare.

RU **Приложение**
При выборе канала из таблицы каналов предварительный просмотр не отображается.

SK **Príloha**
Keď vyberiete kanál z mriežky kanálov, ukážka sa nezobrazí.

SL **Dodatek**
Ko na seznamu kanalov izberete kanal, ni prikazan predogled.

SR **Dodatak**
Kada izaberete kanal iz mreže kanala, pregled se ne prikazuje.

SV **Tillägg**
När du markerar en kanal i kanalöversikten visas ingen förhandsgranskning.

TR **Ek**
Kanal izgarasından bir kanal seçtiğinizde, bir önizleme görüntülenmez.

UK **Додаток**
Під час вибору каналів з таблиці каналів попередній перегляд не відображається.

الملحق AR
عندما تختار قناة من قائمة شبكة القنوات، لا يتم عرض المعاينة.

Supported audio/video formats

File Extensions	Container	Video codec	Maximum resolution	Max. Frame Rate (fps)	Max. Bit Rate (Mbps)	Audio codec	USB
.mpg .mpeg .vob	PS	MPEG1	768x576	30	1.8 Mbps	MP1 Layer1/2, MP3, AC3, DVD LPCM	YES
		MPEG2 MP@HL	1920x1080	30	40 Mbps		YES
		MPEG2 MP@HL	1920x1080	30	40 Mbps		YES
.ts	TS	H.264 BP/MP/HP LV 4.0	1920x1080	30	40 Mbps	MPEG1 Layer1/2, AC3 MPEG2 AAC-LC, MPEG4 AAC-LC/ HE-AAC, AC3	YES
		H.264 BP/MP/HP LV 4.0	1920x1080	30	40 Mbps		YES
.mp4 (mov and .3gpp extensions are not supported)	MP4	MPEG4 SP@L 3.0/ ASP@HL 4.0	1920x1080	30	40 Mbps	MPEG1 Layer1/2, MP3, MPEG2 AAC-LC, MPEG4 AAC-LC/HE-AAC	YES
		H.263	1408x1152	30	40 Mbps		YES
		Motion JPEG (* .mov only)	1280x720	30	30 Mbps		YES
		H.264 BP/MP/HP LV 4.0	1920x1080	30	40 Mbps		YES
.mkv	MKV	MPEG4 SP@L 3.0/ ASP@HL 4.0	1920x1080	30	40 Mbps	wav/PCM/ADPCM/A-law PCM/u-law PCM, MPEG1 Layer1/2, MP3, MPEG2 AAC-LC, MPEG4 AAC-LC/HE-AAC, AC3	YES
		XviD	1920x1080	30	40 Mbps		YES
.mp4 .avi	AVI	MPEG1	768x576	30	1.8 Mbps	wav/PCM/ADPCM/A-law PCM/u-law PCM, MPEG1 Layer 1/2, MP3, MPEG2 AAC-LC, MPEG4 AAC-LC/HE-AAC, AC3	YES
		MPEG2 MP@HL	1920x1080	30	40 Mbps		YES
		H.264 BP/MP/HP LV 4.0	1920x1080	30	40 Mbps		YES
		MPEG4 SP@L 3.0/ ASP@HL 4.0	1920x1080	30	40 Mbps		YES
		Motion JPEG	1280x720	30	30 Mbps		YES
.flv	FLV	Sorenson	352x288	30	40 Mbps	MPEG1 Layer1/2, MP3, MPEG2 AAC-LC, MPEG4 AAC-LC/HE-AAC	YES
		H.264 BP/MP/HP LV 4.0	1920x1080	30	40 Mbps		YES
.mp3	MP3	NA	NA	NA	32/40/48/56/64/80/96/ 112/128/160/192/224/ 256/320 kbits/s	MP3	YES
.wav	MKV	NA	NA	NA	16bit PCM(big/little endian) 24bit PCM(big endian)	PCM/ADPCM/A-law PCM/ u-law PCM	YES
.aac .mp4 .m4a	AAC	NA	NA	NA	16-576 kbits/s	ACC-LC/HE-AAC	YES



Contact information

België/ Belgique

0800 80 190 Gratis/Gratuit

🗨 ЧАТ www.philips.com/support

България

00800 11 544 24

Česká republika

800 142 840 Bezplatný hovor

Danmark

3525 8759 Lokalt opkald

🗨 ЧАТ www.philips.com/support

Deutschland

0800 000 7520 (kostenfrei)

🗨 ЧАТ www.philips.com/support

Ελλάδα

0 0800 3122 1280

Κλίση χωρίς χρέωση

España

900 800 655 Teléfono local gratuito solamente para clientes en España

🗨 ЧАТ www.philips.com/support

Estonia

8000100288 kohalik kõne tariifi

France

0805 025 510 numéro sans frais

🗨 ЧАТ www.philips.com/support

Hrvatska

0800 222778 free

Ireland

South: 1 800 7445477

North: 0 800 331 6015

Italia

800 088774 Numero Verde

Қазақстан

+7 727 250 66 17 local

Latvia

80002794 local

Lithuania

880030483 local

Luxemburg/Luxembourg

080026550

Ortsgespräch/Appel local

Magyarország

06 80 018 189 Ingyenes hívás

Nederland

0800 023 0076 Gratis nummer

Norge

22 70 81 11 Lokalsamtale

Österreich

0800 180 016

Polska

00800 3111 318

Portugal

0800 780 902 Chamada Grátis

Россия

(495) 961 1111

8800 200 0880

(бесплатный звонок по России)

România

0800-894910 Apel gratuit

0318107125 Apel local

Србија

+381 114 440 841 Lokalni poziv

Slovensko

0800 004537 Bezplatný hovor

Slovenija

600 744 5477 lokalni klic

Sverige

08 5792 9100 Lokalsamtal

Suisse/Schweiz/Svizzera

0800 002 050

Schweizer Festnetztarif/ Tarif réseau fixe France

Suomi

09 2311 3415 paikallispuhelu

Türkiye

444 7 445

United Kingdom

0800 331 6015 Toll Free

Українська

0-800-500-697

This information is correct at the time of print. For updated information, see www.philips.com/support.

Vsebina

Prikaz predstavitve TV-sprejemnika	30
Ponastavitev TV-sprejemnika na tovarniške nastavitve	30

1 Obvestilo	2
2 Pomembno	4
3 Vaš TV-sprejemnik	7
Tipke/lučke na TV-sprejemniku	7
Daljinski upravljalnik	8
Uporaba daljinskega upravljalnika	9
4 Uporaba TV-sprejemnika	10
Vklop televizorja	10
Preklop TV-sprejemnika v stanje pripravljenosti	10
Izklop televizorja	11
Preklapljanje kanalov	11
Gledanje slike s priključenih naprav	12
Prilagajanje glasnosti TV-sprejemnika	12
Uporaba teleteksta	13
5 Uporaba naprednih funkcij TV-sprejemnika	14
Vstop v menije TV-sprejemnika	14
Dodajanje naprave v glavni meni	14
Preimenovanje naprav iz glavnega menija	14
Odstranjevanje naprav iz glavnega menija	15
Spreminjanje nastavitve slike in zvoka	15
Uporaba menija za univerzalni dostop	18
Uporaba naprednih funkcij teleteksta	19
Izdelava in uporaba seznama priljubljenih kanalov	20
Uporaba elektronskega programskega vodnika (EPG)	20
Prikaz ure na TV-sprejemniku	21
Uporaba časovnikov	22
Zaklepanje neprimerno vsebine	23
Prikaz možnosti Scenea	24
Spreminjanje jezika	24
Predvajanje fotografij, glasbe ali videov na v pomnilniški napravi USB	25
Poslušanje digitalnih radijskih kanalov	27
Posodobitev programske opreme TV-sprejemnika	27
Spreminjanje osebnih nastavitve TV-sprejemnika	29

6 Namestitev kanalov	31
Samodejna namestitev kanalov	31
Ročno namestite analogne kanale.	32
Ročno namestite digitalne kanale.	32
Preimenovanje kanalov	33
Preurejanje kanalov	33
Skrivanje kanalov	33
Razkrivanje kanalov	33
Dostop do storitev CAM	34
7 Priključitev naprav	35
Povezave za zadnji strani	35
Povezave ob strani	37
Priključitev računalnika	38
Uporaba modula za pogojni dostop	39
Uporaba možnosti Philips Easylink	39
Uporaba ključavnice Kensington	42
8 Informacije o izdelku	43
Podprte ločljivosti zaslona	43
Večpredstavnost	43
Kanalnik/Sprejem/Prenos	43
Daljinski upravljalnik	43
Napajanje	43
Podprti TV-nosilci	44
Specifikacije izdelka	44
9 Odpravljanje težav	46
Splošne težave s TV-sprejemnikom	46
Težave s TV-kanali	46
Težave s sliko	47
Težave z zvokom	47
Težave pri povezavi prek HDMI	47
Težave pri priključitvi računalnika	48
Stik z nami	48
10 Kazalo	49

1 Obvestilo

2011 © Koninklijke Philips Electronics N.V. Vse pravice pridržane.

Pridržujemo si pravico do sprememb tehničnih podatkov brez predhodnega obvestila. Blagovne znamke so last Koninklijke Philips Electronics N.V ali drugih lastnikov. Philips si pridržuje pravico kadarkoli spremeniti izdelke brez obveze po spremembi svojih prejšnjih izdelkov. Gradivo v tem priročniku omogoča pravilno uporabo sistema. Če izdelek, posamezne module ali postopke uporabljate v namen, ki ni naveden v tem dokumentu, morate predhodno preveriti veljavnost in primernost tega namena. Družba Philips jamči, da gradivo ne krši nobenega od patentov ZDA. Družba Philips ne daje nobenega drugega izrecnega ali naznačenega jamstva.

Pogoji jamstva

- Nevarnost telesnih poškodb, poškodovanja TV-sprejemnika ali prenehanja veljavnosti jamstva! TV-sprejemnika ne poskušajte popravljati sami.
- TV-sprejemnik in dodatne naprave uporabljajte samo v skladu z navodili izdelovalca.
- Opozorilni znak na hrbtni strani TV-sprejemnika označuje nevarnost električnega udara. Ne odstranjujte pokrova TV-sprejemnika. V zvezi s servisnimi deli in popravili se obrnite na Philipsovo službo za pomoč strankam.



- Vsa opravila, ki so v tem priročniku izrecno prepovedana, ter vsi postopki, ki niso priporočeni ali dovoljeni v tem priročniku, izničijo jamstvo.

Značilnosti slikovnih pik

Ta izdelek LCD ima veliko število barvnih slikovnih pik. Čeprav je delujočih pik 99,999 % ali več, so lahko ves čas na zaslonu prikazane črne pike ali svetle točke (rdeče, zelene ali modre). To je strukturna lastnost zaslona (v okviru sprejetih industrijskih standardov) in ne pomeni napake v delovanju.

Skladnost s standardi EMF

Družba Koninklijke Philips Electronics N.V. izdeluje in prodaja veliko potrošniških izdelkov, ki imajo – tako kot kateri koli drugi elektronski aparati – v splošnem sposobnost oddajanja in sprejemanja elektromagnetnih signalov. Eno glavnih poslovnih načel podjetja Philips je izvajanje vseh ustreznih zdravstvenih in varnostnih ukrepov v zvezi z izdelki, spoštovanje vseh zakonskih zahtev in upoštevanje standardov v zvezi z elektromagnetnimi polji (EMF), ki veljajo v času izdelave izdelka. Družba Philips razvija, izdeluje in trži izdelke, ki ne škodujejo zdravju. Družba Philips zagotavlja, da so njeni izdelki glede na razpoložljive znanstvene dokaze varni, če jih uporabljate v skladu z navodili in na predviden način. Podjetje Philips aktivno sodeluje pri razvoju mednarodnih standardov na področju elektromagnetnih polj in varnosti, kar podjetju omogoča predvidevanje razvoja standardov in njihovo zgodnjo integracijo v izdelke.

Varovalka za električno omrežje (samo v VB)

Ta TV-sprejemnik je opremljen z odobrenim ulitim vtičem. Če je treba zamenjati varovalko za električno omrežje, morate uporabiti nadomestno varovalko z enako vrednostjo, kot je navedena na vtiču (na primer 10 A).

- 1 Odstranite pokrov varovalke in samo varovalko.
- 2 Nadomestna varovalka mora ustrezati standardu BS 1362 in mora imeti oznako odobritve ASTA. Če varovalko izgubite, se obrnite na prodajalca in preverite, katera vrsta varovalke je ustrezna.
- 3 Znova namestite pokrov varovalke.

Avtorske pravice



® Kensington in Micro Saver sta registrirani blagovni znamki družbe ACCO World corporation v ZDA, njuna registracija v drugih državah po svetu pa je trenutno v teku.



Izdelano z licenco podjetja Dolby Laboratories. Dolby in simbol z dvojnimi D sta blagovni znamki družbe Dolby Laboratories.



HDMI, logotip HDMI in High-Definition Multimedia Interface so blagovne znamke ali registrirane blagovne znamke družbe HDMI licensing LLC v Združenih državah Amerike in drugih državah.

Vse druge registrirane in neregistrirane blagovne znamke so v lasti njihovih lastnikov.

2 Pomembno

Pred uporabo TV-sprejemnika preberite vsa navodila. Če zaradi neupoštevanja teh navodil pride do poškodbe, garancija za izdelek ne velja.

Varnost

Nevarnost električnega udara ali požara!

- TV-sprejemnika ne izpostavljajte dežju ali vodi. V bližino TV-sprejemnika ne postavljajte posod z vodo, kot so vaze. Če se tekočina razlije po TV-sprejemniku, ga nemudoma odklopite iz električnega omrežja. Pred ponovno uporabo naj TV-sprejemnik pregleda Philipsova služba za pomoč uporabnikom.
- TV-sprejemnika, daljinskega upravljalnika ali baterij ne postavljajte v bližino plamenov ali drugih virov toplote, vključno z neposredno sončno svetlobo.

Da bi preprečili požar, sveč in drugih virov plamena ne približujte TV-sprejemniku, daljinskemu upravljalniku in baterijam.



- V prezračevalne reže ali druge odprtine TV-sprejemnika ne potiskajte predmetov.
- Če je TV-sprejemnik nameščen na vrtljivo stojalo, poskrbite, da med vrtenjem napajalni kabel ne bo obremenjen. Obremenitev napajalnega kabla lahko zrahlja priključke in povzroči iskenje.
- Če želite prekiniti povezavo med televizorjem in virom napajanja, morate napajalni priključek iztakniti iz vtičnice. Pri tem vedno povlecite vtič, ne kabel. Poskrbite, da bodo vtič, napajalni kabel in vtičnica vedno dostopni.

Nevarnost kratkega stika ali požara!

- Daljinskega upravljalnika ali baterij ne izpostavljajte dežju, vodi ali prekomerni vročini.
- Napajalnega vtiča ne izpostavljajte fizičnim obremenitvam. Ohlapno priključen napajalni vtič lahko povzroči iskrenje ali požar.

Nevarnost telesne poškodbe ali poškodbe TV-sprejemnika!

- Za dviganje in prenašanje TV-sprejemnika, ki tehta več kot 25 kg (55 funtov), sta potrebni dve osebi.
- Pri namestitvi TV-sprejemnika na stojalo uporabite samo priloženo stojalo. Stojalo trdno pritrdite na TV-sprejemnik. TV-sprejemnik namestite na vodoravno in ravno površino, ki vzdrži skupno težo TV-sprejemnika in stojala.
- Pri stenski namestitvi TV-sprejemnika uporabite takšen stenski nosilec, ki zmore nositi težo TV-sprejemnika. Stenski nosilec pritrdite na steno, ki zmore nositi skupno težo nosilca in TV-sprejemnika. Družba Koninklijke Philips Electronics N.V. ne prevzema odgovornosti v primeru nepravilne stenske namestitve, ki povzroči nesrečo, telesne poškodbe ali poškodbe opreme.
- Če boste televizor shranili, z njega odstranite stojalo. Televizorja nikoli ne polagajte na hrbtno stran, ko je nameščeno stojalo.
- Pred priključitvijo TV-sprejemnika v električno vtičnico se prepričajte, da električna napetost v vašem domu ustreza električni napetosti, navedeni na hrbtni strani TV-sprejemnika. Če se napetosti ne ujemata, TV-sprejemnika ne smete priključiti v električno vtičnico.
- Deli tega izdelka so lahko iz stekla. Ravnajte pazljivo, da se izognete poškodbam in okvaram.

Nevarnost poškodb otrok!

Upoštevajte naslednje varnostne ukrepe, s katerimi boste preprečili, da bi se TV-sprejemnik prevrnil in poškodoval otroke:

- TV-sprejemnika ne postavljajte na površino, prekrito s tkanino ali drugim materialom, ki ga je mogoče povleči.
- Poskrbite, da noben del TV-sprejemnika ne visi čez rob površine.
- Če TV-sprejemnik namestite na visoko pohištvo (na primer na knjižno polico), pred tem tako TV-sprejemnik kot tudi pohištvo pritrdite na steno ali drug nosilni element.
- Otroke poučite glede nevarnosti plezanja na pohištvo, da bi dosegli TV-sprejemnik.

Otroci bi lahko baterijo pogoltnili!

- Izdelek/daljinski upravljalnik lahko vsebuje baterijo v obliki kovanca, ki jo je mogoče pogoltniti. Poskrbite, da baterija nikdar ne bo na dosegu otrok!

Nevarnost pregrevanja!

- TV-sprejemnika ne nameščajte v utesnjen prostor. Okrog TV-sprejemnika pustite vsaj 4 palce oz. 10 centimetrov prostora za prezračevanje. Poskrbite, da zavese ali drugi predmeti ne prekrivajo prezračevalnih rež TV-sprejemnika.

Nevarnost telesne poškodbe, požara ali poškodovanja napajalnega kabla!

- TV-sprejemnika ali drugih predmetov ne postavljajte na napajalni kabel.
- Pred nevihto izklopite TV-sprejemnik iz električnega omrežja in odklopite antenski priključek. Med nevihto se ne dotikajte nobenega dela TV-sprejemnika, napajalnega kabla ali antenskega kabla.

Nevarnost poškodb sluha!

- Ne uporabljajte slušalk pri preveliki glasnosti ali dlje časa.

Nizke temperature

- Če ste TV-sprejemnik prevažali pri temperaturi pod 5 °C ali 41 °F, ga vzemite iz ovojnine in pred priključitvijo električnega napajanja počakajte, da temperatura aparata doseže sobno temperaturo.

Nega zaslona

- Čim bolj se izogibajte prikazu nepremičnih slik. Nepremične slike so tiste, ki na zaslonu ostanejo prikazane dlje časa. Mednje sodijo med drugim zasloni meniji, črne proge in prikaz časa. Če se uporabi nepremičnih slik ne morete izogniti, zmanjšajte kontrast in svetlost zaslona, s čimer boste preprečili poškodbo zaslona.
- Pred čiščenjem odklopite TV-sprejemnik iz električnega omrežja.
- TV-sprejemnik in okvir očistite z mehko in vlažno krpo. Pri čiščenju TV-sprejemnika ne uporabljajte alkohola, kemikalij ali gospodinjskih čistil.
- Nevarnost poškodb TV-zaslona! Zaslona se ne dotikajte, potiskajte, drgnite ali udarjajte s predmeti.
- Vodne kapljice obrišite čim prej, s čimer preprečite deformacije izdelka in bledenje barv.

Temperatura in vlažnost

V redkih okoliščinah lahko zaradi temperature in vlažnosti pride do manjše kondenzacije na notranji strani steklene sprednje plošče. To preprečite tako, da televizorja ne izpostavljate neposredni sončni svetlobi, vročini ali izjemni vlažnosti. Če pride do kondenziranja, bo izginilo samo po nekaj urah obratovanja televizorja. Vlaga od kondenziranja ne škoduje televizorju in ne more povzročiti okvar.

Odlaganje izrabljenih izdelkov in baterij



Ta izdelek je narejen iz visokokakovostnih materialov in sestavnih delov, ki jih je mogoče reciklirati in uporabiti znova.



Če je na izdelku prečrtan simbol smetnjaka, je izdelek zajet v evropski direktivi 2002/96/ES. Poizvedite, kako je na vašem območju organizirano ločeno zbiranje odpadnih električnih in elektronskih izdelkov. Ravnajte v skladu z lokalnimi predpisi. Izrabljenih izdelkov ne odlagajte med običajne gospodinjske odpadke. Pravilna odstranitev starega izdelka pomaga preprečiti morebitne negativne posledice za okolje in zdravje ljudi.



Izdelek vsebuje baterije, ki so zajete v evropski direktivi 2006/66/ES in jih ne smete odlagati skupaj z ostalimi gospodinjskimi odpadki. Seznanite se z lokalnimi predpisi glede ločenega zbiranja izrabljenih baterij, saj njihova pravilna odstranitev pomaga preprečiti morebitne negativne posledice za okolje in zdravje ljudi.

Varovanje okolja

Družba Philips si nenehno prizadeva zmanjšati vpliv svojih inovativnih potrošniških izdelkov na okolje. Prizadevamo si za okolju prijazne izboljšave proizvodnje, manjšo porabo škodljivih snovi, energijsko učinkovito uporabo, kakovostna navodila za odlaganje po koncu življenjske dobe in recikliranje izdelkov.

Dostop do nastavitev varčevanja z energijo:

- 1 Med gledanjem televizije pritisnite zeleno tipko na daljinskem upravljalniku.
- 2 Izberite eno od naslednjih nastavitev:
 - **[Varč. z energijo]:** Nastavitve za najvarčnejšo porabo energije.
 - **[Nem zaslon]:** Če želite samo poslušati zvok iz televizorja, lahko izklopite TV-zaslon. Druge funkcije še naprej delujejo običajno.
 - **[Svetlobni senzor]:** Vgrajeni senzor osvetlitve prostora v temnejših prostorih zmanjša svetlost zaslona.
 - **[Izklopi nerabljene vire]:** Če priključite naprave, skladne s tehnologijo EasyLink, jih lahko izklopite.

3 Vaš TV- sprejemnik

Čestitamo vam za nakup in dobrodošli pri Philipsu! Če želite popolnoma izkoristiti podporo, ki jo nudi Philips, televizor registrirajte na spletnem mestu www.philips.com/welcome.

Tipke/lučke na TV- sprejemniku

- ① +/-: Prilagoditev glasnost.
- ② (Začetni meni): Vstop v glavni meni.
- ③ CH +/-: preklapljanje kanalov.
- ④ Napajanje: vklop ali izklop televizorja.

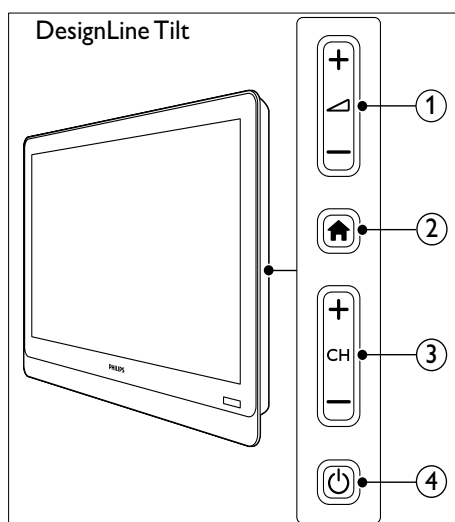
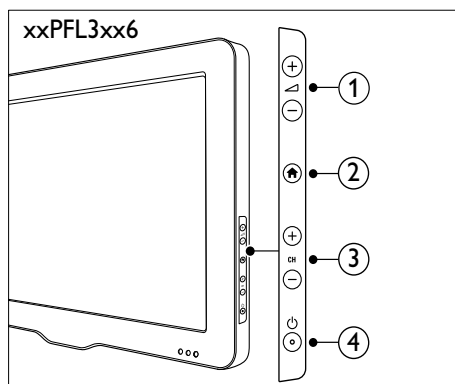
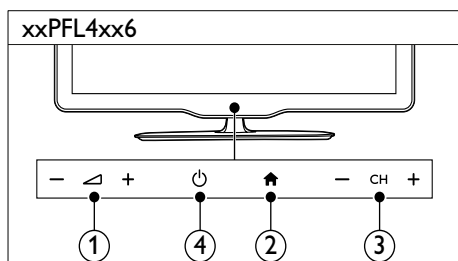
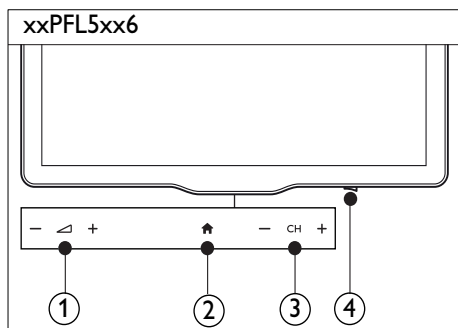

Daljinski upravljalnik

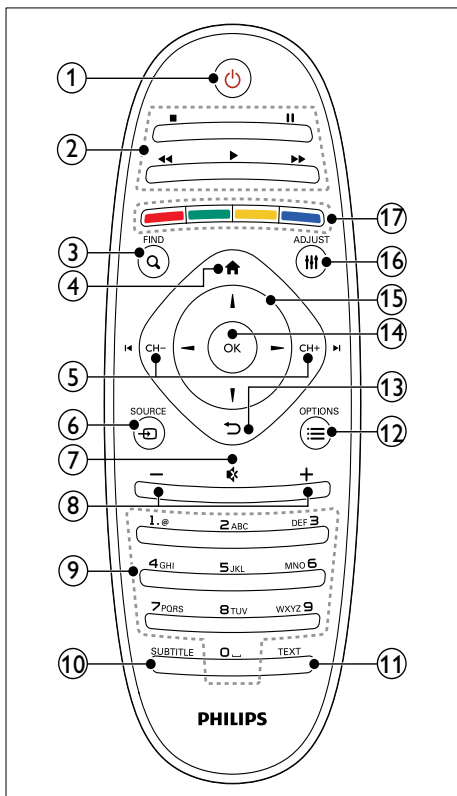

- ① **⏻ (Vklop stanja pripravljenosti)**
- Vklop TV-sprejemnika ali preklop v stanje pripravljenosti.
- ② **Gumbi za predvajanje**
- Nadzor videa ali glasbe.
- ③ **Q FIND**
- Vstop v meni za izbiranje seznama TV-kanalov.
- ④ **🏠 (Začetni meni)**
- Vstop v glavni meni.
- ⑤ **⏪ CH - / CH + ⏩ (Prejšnji/naslednji)**
- Preklapljanje kanalov ali krmarjenje po straneh menijev, skladbah, albumih ali mapah.

- ⑥ **📺 SOURCE**
- Izbiranje priključenih naprav.
- ⑦ **🔇 (Nemo)**
- Izklop ali povrnitev zvoka.
- ⑧ **+/- (Glasnost)**
- Prilagoditev glasnost.
- ⑨ **0-9 (Številske tipke)**
- Izbiranje kanalov.
- ⑩ **SUBTITLE**
- Vklop ali izklop podnapisov.
- ⑪ **TEXT**
- Vklop ali izklop teleteksta.
- ⑫ **☰ OPTIONS**
- Dostop do možnosti za trenutno opravilo ali izbiro.
- ⑬ **↶ (Nazaj)**
- Vrnitev v prejšnji meni ali izhod iz funkcije.
- ⑭ **OK**
- Potrditev vnosa ali izbire.
- ⑮ **▲ ▼ ◀ ▶ (tipkami za krmarjenje)**
- Premikanje po menijih in izbiranje elementov.
- ⑯ **⏏ ADJUST**
- Vstop v meni za določanje nastavitvev.
- ⑰ **Barvne tipke**
- Izbere opravila ali možnosti.

Uporaba daljinskega upravljalnika

Če uporabljate daljinski upravljalnik, ga držite v bližini TV-sprejemnika in usmerite v senzor za daljinski upravljalnik. Poskrbite, da med daljinskim upravljalnikom in TV-sprejemnikom ne bo ovir, kot so pohištvo, stene ali drugi predmeti.

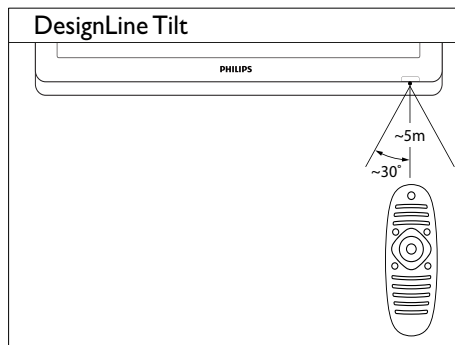
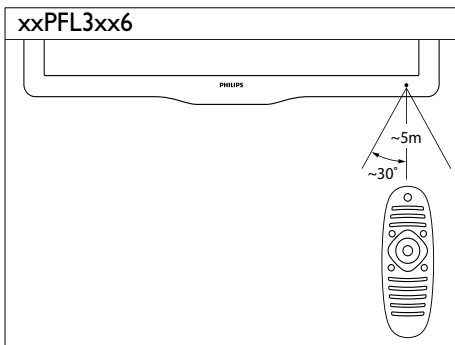
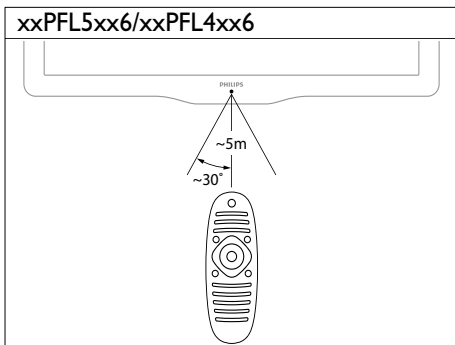

4 Uporaba TV-sprejemnika

Navodila v tem poglavju vam bodo pomagala pri osnovni uporabi TV-sprejemnika.

Vklop televizorja

- Pritisnite stikalo za vklop na televizorju.
↳ Pred odzivom televizorja je kratka zakasnitev.

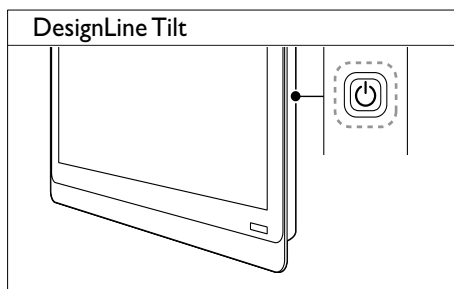
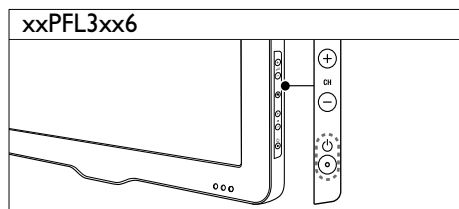
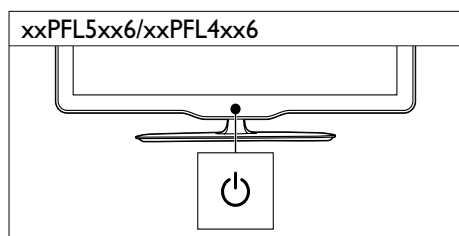
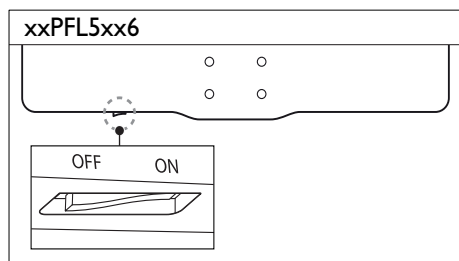

Če je televizor v stanju pripravljenosti

- Pritisnite tipko ϕ (Vklop stanja pripravljenosti) na daljinskem upravljalniku.

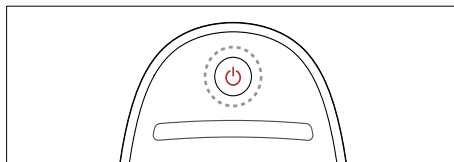

Preklop TV-sprejemnika v stanje pripravljenosti

- Ponovno pritisnite ϕ (Vklop stanja pripravljenosti) na daljinskem upravljalniku.
↳ Senzor daljinskega upravljalnika na televizorju zasveti rdeče.

Izklop televizorja

- Ponovno pritisnite stikalo za vklop.
 - ↳ Senzor daljinskega upravljalnika na televizorju ugasne.
 - ↳ Za xxPFL5xx6 velja, da televizor ne porablja več energije.
 - ↳ Modeli xxPFL4xx6, xxPFL3xx6 in DesignLine Tilt v stanju pripravljenosti še vedno porabijo nekaj, četudi zelo malo, energije. Če televizorja več časa ne uporabljate, odklopite napajalni kabel televizorja in električne vtičnice ali izklopite stikalo za vklop.

Opomba

- Če ne najdete daljinskega upravljalnika in želite TV-sprejemnik vklopiti iz stanja pripravljenosti, pritisnite tipko **CH+/-** na boku aparata.

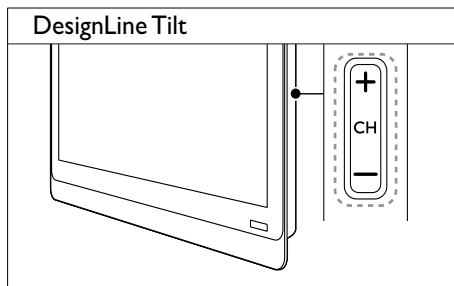
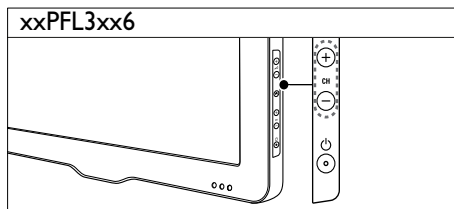

Preklapljanje kanalov

- Pritisnite tipko **CH+** ali **CH-** na daljinskem upravljalniku.

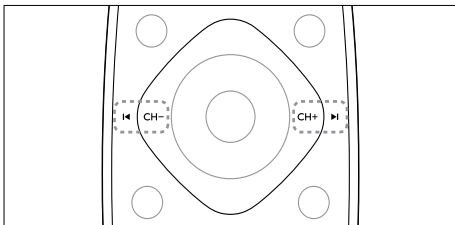

- Pritisnite tipko **CH +/-** na TV-sprejemniku.

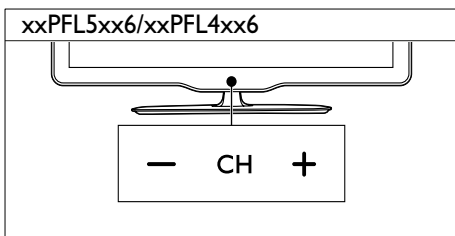

Drugi načini za preklapljanje kanalov.

- S **Številske tipke** vnesite številko kanala.
- Če želite preklopiti na prejšnji kanal, pritisnite tipko **↶ (BACK)** na daljinskem upravljalniku.

Opomba

- Če uporabljate seznam priljubljenih kanalov, lahko izberete le tiste, ki so na seznamu (glejte 'Izdelava in uporaba seznama priljubljenih kanalov' na strani 20).

Prikaz predogleda kanalov

Prikažete lahko predogled vseh kanalov, ki so na voljo v razpredelnici kanalov.

- Pritisnite tipko **Q FIND**.
 - ↳ Pojavi se razpredelnica kanalov.
 - ↳ Če si želite predogledati kanal, ga izberite.
 - ↳ Če želite gledati kanal, ga izberite in pritisnite **OK**.

Gledanje slike s priključenih naprav

Opomba

- Preden napravo izberete kot vhodni vir, jo vklopite.

Izbiranje naprave s seznama virov

1 Pritisnite tipko  SOURCE.

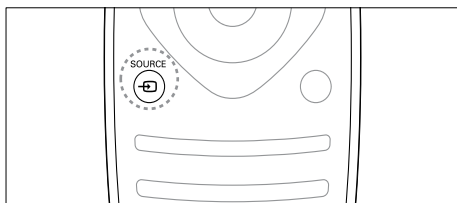

↳ Prikaže se seznam virov.

2 S tipkama   izberite napravo.

3 Za potrditev izbire pritisnite tipko **OK**.

↳ TV-sprejemnik preklopi na izbrano napravo.

Prilagajanje glasnosti TV-sprejemnika

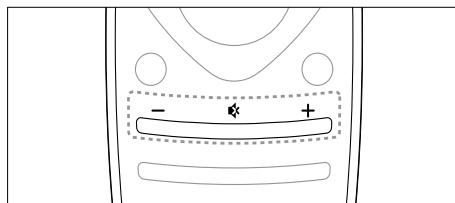

- Pritisnite tipko +/- na daljinskem upravljalniku.

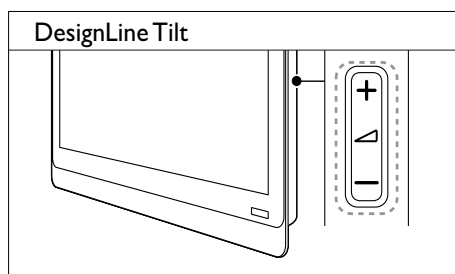
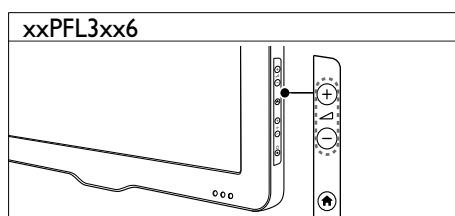
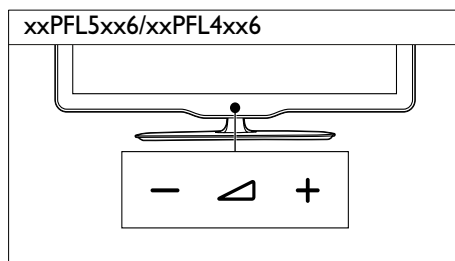

- Pritisnite tipko  +/- na TV-sprejemniku.



Utišanje ali ponovni vklop zvoka

- Za utišanje zvoka pritisnite tipko .
- Za ponovni vklop zvoka znova pritisnite tipko .

Uporaba teleteksta

- 1 Pritisnite tipko **TEXT**.

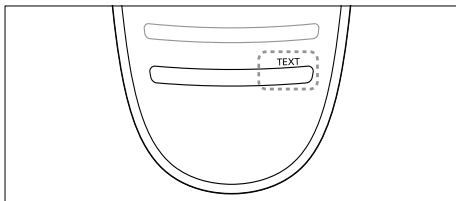

↳ Prikaže se stran z glavnim kazalom.

- 2 Izberite stran z enim od naslednjih načinov:
 - Vnesite številko strani, za kar uporabite **Številске tipke**.
 - Če si želite ogledati naslednjo ali prejšnjo stran, pritisnite tipko **◀** ali **▶**.
 - Če si želite ogledati barvno označeni element, uporabite **Barvne tipke**.
 - Če se želite vrniti na stran, ki ste jo gledali prej, pritisnite tipko **↶ (BACK)**.
- 3 Pritisnite tipko **TEXT**, da zapustite teletekst.

Opomba

- Samo za uporabnike v Veliki Britaniji: Nekateri digitalni TV-kanali nudijo digitalne besedilne storitve (na primer BBC1).

5 Uporaba naprednih funkcij TV-sprejemnika

Vstop v menije TV-sprejemnika

Meniji vam pomagajo namestiti kanale, spreminjati nastavitve slike in zvoka ter uporabljati druge funkcije.

- 1 Pritisnite tipko .
Prikaže se zaslon z menijem.



- 2 Izberite eno od spodnjih možnosti in pritisnite tipko **OK**.
 - **[Gledanje TV]**: Če kot vir ni izbrana antena, preklopi nazaj na njo
 - **[Programski vodič]**: Odpri elektronski programski vodnik.
 - **[Preglej USB]**: Če je priključena naprava USB, odpri brskalnik vsebine.
 - **[Scenea]**: Vklupi ozadje Scenea.
 - **[Dodaj novo napravo]**: V glavni meni doda nove naprave.
 - **[Nastavitveni meni]**: Dostop do menijev za spremembo nastavitve slike, zvoka in ostalih nastavitvev.
 - **[Pomoč]**: Dostop do predstavitve TV-sprejemnika.
- 3 Za izhod iz menija pritisnite tipko .

Dodajanje naprave v glavni meni

Ko priključite napravo, jo dodajte v glavni meni.



- 1 Pritisnite tipko .
- 2 Izberite **[Dodaj novo napravo]**.
- 3 Sledite navodilom na zaslonu za dodajanje naprave v glavni meni.
↳ Naprava je prikazana v glavnem meniju.
- 4 Če si želite ogledati napravo, jo vklopite in izberite v glavnem meniju.
- 5 Napravo lahko izberete tudi z gumbom za izbiro vira (glejte 'Izbiranje naprave s seznama virov' na strani 12).

Preimenovanje naprav iz glavnega menija

Ko novo napravo dodate v glavni meni, jo lahko po želji preimenujete.

Opomba

- Ime naprave lahko vsebuje do 16 znakov.

- 1 Pritisnite tipko .
- 2 Izberite napravo, ki jo želite preimenovati.
- 3 Pritisnite tipko  **OPTIONS**.
↳ Pojavi se meni z možnostmi.
- 4 Izberite možnost **[Preim. napr.]** in pritisnite tipko **OK**.
- 5 Če želite prikazati polje za vnos besedila, pritisnite **OK**.
- 6 Za vsak znak izberite znak in pritisnite **OK**.
 - Če želite izbrati velike črke, male črke ali znake: v vrstici pod tipko za presledek izberite ustrezno tipko in pritisnite **OK**.

- 7 Ko končate, izberite **[Končano]**, nato pa pritisnite **OK**.
↳ Polje za vnos besedila se zapre.
- 8 V meniju za preimenovanje naprave izberite **[Končano]**, nato pa pritisnite **OK**.

Odstranjevanje naprav iz glavnega menija

Če naprava ni več priključena na TV-sprejemnik, jo odstranite iz glavnega menija.

- 1 Pritisnite tipko **⬆**.
- 2 Izberite napravo, ki jo želite odstraniti.
- 3 Pritisnite tipko **☰ OPTIONS**.
- 4 Izberite možnost **[Odstrani napravo]** in pritisnite tipko **OK**.
- 5 Izberite možnost **[Odstrani]** in pritisnite tipko **OK**.
↳ Izbrana naprava je odstranjena iz glavnega menija.

Spreminjanje nastavitve slike in zvoka

Nastavitve slike in zvoka lahko prilagodite svojim željam. Uporabite lahko vnaprej določene nastavitve ali pa jih ročno spremenite.

Opomba

- Med gledanjem televizije ali zunanjih naprav pritisnite **⏏ ADJUST**, nato za hitri dostop do nastavitve slike ali zvoka izberite **[Napredna slika]** ali **[Napreden zvok]**.

Uporaba pomočnika za nastavitve

Pomočnik za nastavitve vas vodi skozi nastavitve slike in zvoka.

- 1 Pritisnite tipko **⬆**.
- 2 Izberite **[Nastavitveni meni]** > **[Hitre nastavitve slike in zvoka]** in pritisnite **OK**.
- 3 Izberite možnost **[Dalje]** in pritisnite tipko **OK**.
↳ Prikaže se meni **[Nastav. pomočnik]**.
- 4 Sledite navodilom na zaslonu in izberite zelene nastavitve slike.

Uporaba pametne slike

Funkcijo pametne slike uporabite za aktiviranje vnaprej določenih slikovnih nastavitvev.

- 1 Pritisnite tipko **⏏ ADJUST**.
- 2 Izberite možnost **[Napredna slika]** in pritisnite tipko **OK**.
- 3 Izberite eno od spodnjih nastavitvev in pritisnite tipko **OK**.
 - **[Oseбно]**: Uporabi prilagojene nastavitve slike.
 - **[Živahno]**: Bogate in dinamične nastavitve, idealne za dnevno uporabo.
 - **[Naravno]**: Naravne nastavitve slike.
 - **[Kino]**: Idealne nastavitve za gledanje filmov.
 - **[Igra]**: Idealne nastavitve za igre.
 - **[Varč. z energijo]**: Nastavitve za najvarčnejšo porabo energije.
 - **[Standardno]**: Privzete nastavitve, ki ustrezajo večini okolij in večini vrst videov.
 - **[Foto]**: Idealne nastavitve za gledanje fotografij.
 - **[Lastna nastavitvev]**: Prilagodi in shranite osebne nastavitve slike. Izberite **[Oseбно]**, da uporabite te nastavitve.

Ročno prilagajanje nastavitve slike

- 1 Pritisnite tipko **⬆**.
- 2 Izberite **[Nastavitveni meni]** > **[Nastavitve TV]** > **[Slika]** in pritisnite **OK**.
- 3 Izberite eno od spodnjih nastavitvev in pritisnite tipko **OK**.
 - **[Napredna slika]**: Dostop do vnaprej določenih pametnih nastavitvev slike.
 - **[Ponastavitev]**: Povrne tovarniško privzete nastavitve.
 - **[Kontrast]**: Prilagodi intenzivnost področij z osvetljenim ozadjem, pri tem pa ostanejo video vsebine nespremenjene.
 - **[Svetlost]**: Prilagodi intenzivnost in podrobnosti temnih območij.
 - **[Barva]**: Prilagodi barvno nasičenost.
 - **[Odtonek barv]**: Izravna barvna odstopanja.
 - **[Ostrina]**: Prilagodi ostrino slike.
 - **[Zmanjševanje šuma]**: Filtrira in zmanjša šum v sliki.
 - **[Barvni ton]**: Prilagodi ravnotežje barv v sliki.
 - **[Ton barve po meri]**: Prilagodi barvni ton. (Na voljo le, če izberete možnost **[Barvni ton]** > **[Lastna nastavitvev]**)
 - **[Digital Crystal Clear]** / **[Pixel Plus]** / **[Pixel Plus HD]**: Natančno nastavi vsako posamezno slikovno piko, da se ujema s slikovnimi pikami v okolici. Ta nastavitvev ustvari vrhunsko sliko visoke ločljivosti.
 - **[HD Natural Motion]**: Za izbrane modele. Zmanjša učinke tresenja in izboljša gladkost slike.
 - **[100 Hz Clear LCD]** / **[120 Hz Clear LCD]**: pri nekaterih modelih. Zmanjša učinek meglenja slike pri gibanju in zagotavlja jasnejšo sliko.
 - **[Večja ostrina]**: Omogoča vrhunsko ostrino slike.
 - **[Dinam. kontrast]**: Izboljša kontrast. **[Srednje]** je priporočena nastavitvev.
 - **[Dinam. osvetlitev]**: Prilagodite svetlost ozadja TV-sprejemnika, da ustreza razmeram v okolju.

- **[Odprava MPEG art.]**: Zmehča prehode na digitalnih slikah. To funkcijo lahko po želji vklopite ali izklopite.
- **[Izboljšava barv]**: Za živahnejše barve z več podrobnostmi pri svetlih barvah. To funkcijo lahko po želji vklopite ali izklopite.
- **[Gama]**: pri nekaterih modelih. Prilagodi intenzivnost srednjih odtenkov v sliki. Črna in bela se ne spremenita.
- **[PC način]**: Prilagodi sliko ob priklopu računalnika na TV-sprejemnik s priključkom HDMI ali DVI.
- **[Svetlobni senzor]**: Dinamično prilagodi nastavitve glede na osvetlitev v prostoru.
- **[Format slike]**: Spremeni format slike.
- **[Robovi zaslon]**: Prilagodi območje ogleda. (če je nastavljeno največje območje ogleda, se lahko na sliki pojavi šum ali nepravilen rob).
- **[Preklop slike]**: Če je na voljo, prilagodi položaj slike za vse formate, razen **[Samodejna povečava]** in **[Široki zaslon]**.

Spreminjanje formata slike

- 1 Pritisnite tipko **ADJUST**.
- 2 Izberite možnost **[Format slike]** in pritisnite tipko **OK**.
- 3 Izberite sliko in pritisnite tipko **OK**.

Povzetek formatov slike

Spreminjati je mogoče nastavitve slike, navedene v nadaljevanju.

Opomba

- Nekaterih nastavitvev slike morda ne bo na voljo, kar je odvisno od formata vira slike.

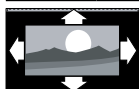

[Avto format]: Za izbrane modele. (Ne velja v načinu delovanja PC.) Samodejno prikaže sliko v ustreznem formatu. V nasprotnem primeru prikaže širokozaslonsko sliko.

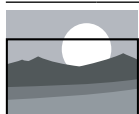

[Samodejna prilagoditev]: Za izbrane modele. Sliko prilagodi tako, da zapolni zaslon (podnapisi ostanejo vidni). Priporočljivo je za najmanjše popačenje slike, ne pa za sliko visoke ločljivosti ali računalnika.



[Samodejna povečava]: Za izbrane modele. Sliko poveča tako, da zapolni zaslon. Priporočljivo je za najmanjše popačenje slike, ne pa za sliko visoke ločljivosti ali računalnika.



[Super povečava]: (Ni za način delovanja HD in PC) Odstrani črne proge ob straneh v formatu 4:3. Pojavi se minimalno popačenje.



[4:3]: Prikaže klasični format 4:3.



[Format 16:9]: (Ni za način delovanja HD in PC) Format 4:3 pretvori v format 16:9.

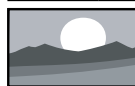

[Široki zaslon]: Format 4:3 pretvori v format 16:9.



[Nepripravljeno]: Samo za način delovanja HD in PC in samo za izbrane modele. Omogoča največjo ostrino. Lahko se pojavi manjše popačenje zaradi sistemov TV-postaje. Da zagotovite najboljše rezultate, nastavite ločljivost računalnika PC na širokozaslonski način delovanja.

Uporaba pametnega zvoka

Funkcijo pametnega zvoka uporabite za aktiviranje vnaprej določenih nastavitvev zvoka.

- 1 Pritisnite tipko **ADJUST**.
- 2 Izberite možnost **[Napreden zvok]** in pritisnite tipko **OK**.
- 3 Izberite eno od spodnjih nastavitvev in pritisnite tipko **OK**.
 - **[Osebnostno]:** Uporabi nastavitve, ki so bile prilagojene v meniju za zvok.
 - **[Standardno]:** Nastavitve, ki ustrezajo večini okolij in večini vrst zvoka.
 - **[Novice]:** Uporabi nastavitve za govorni avdio, na primer za poročila.
 - **[Kino]:** Idealne nastavitve za gledanje filmov.
 - **[Igra]:** Idealne nastavitve za igre.
 - **[DRAMA]:** Idealne nastavitve za dramo.
 - **[Šport]:** Idealne nastavitve za športni program.

Ročno prilagajanje nastavitve zvoka

- 1 Pritisnite tipko **▲**.
- 2 Izberite **[Nastavitveni meni]** > **[Nastavitve TV]** > **[Zvok]** in pritisnite **OK**.
↳ Prikaže se meni **[Zvok]**.
- 3 Izberite eno od spodnjih nastavitev in pritisnite tipko **OK**.
 - **[Napreden zvok]**: Dostop do vnaprej določenih pametnih nastavitev zvoka.
 - **[Ponastavitev]**: Povrne tovarniško privzete nastavitve.
 - **[Poč. zvok]**: Izboljša jasnost zvoka.
 - **[Nizki toni]**: Prilagodi raven nizkih tonov.
 - **[Visoki toni]**: Prilagodi raven visokih tonov.
 - **[Prost. zvok]**: Vklupi prostorski zvok.
 - **[Incredible Surround]**: (za izbrane modele) Izboljšan prostorski zvok za boljši učinek.
 - **[Glasnost slušalk]**: (za modele s sluškami) Prilagodi glasnost slušalk.
 - **[Samod. izravnavanje glasnosti]**: Samodejno zmanjša nenadne spremembe glasnosti, na primer pri preklapljanju med kanali.
 - **[Razmerje L/D]**: Nastavi ravnovesje desnega in levega zvočnika.
 - **[Oblika digitalnega izhoda]**: S prikličkom izbere vrsto digitalnega avdio izhoda.
 - **[PCM]**: Zvok, ki ni vrste PCM, pretvori v obliko PCM.
 - **[Večkanalno]**: Oddaja avdio v sistem za domači kino.

Uporaba menija za univerzalni dostop

Meni za univerzalni dostop lahko aktivirate med prvo namestitvijo. Ko je ta meni omogočen, lahko med gledanjem televizije in uporabo zunanjih naprav hitro dostopate do menijev za osebe z oslabljenim vidom in slušno prizadete osebe.

- 1 Med gledanjem televizije pritisnite tipko **☰ OPTIONS**.
↳ Prikaže se meni z možnostmi TV-sprejemnika.
- 2 Izberite možnost **[Univerz. dostop]** in pritisnite tipko **OK**.
- 3 Izberite eno od spodnjih možnosti in nato pritisnite tipko **OK**.
 - **[Slušno prizadeti]**: Omogoči ali onemogoči podnapise za osebe z okvaro sluha.
 - **[Osebe z okvarjenim vidom]**: Nekateri digitalni televizijski kanali oddajajo poseben zvok in podnapise, ki so prilagojeni za slepe in slabovidne. Običajen zvok je pomešan z dodatnimi komentarji. Z barvnimi gumbi izberite možnosti:
 - **Rdeč ([Izklop])**: Izklop zvoka za slepe in slabovidne.
 - **Zelen ([Zvočniki])**: Predvajanje zvoka za slepe in slabovidne samo prek zvočnikov
 - **Rumen ([Slušalke])**: Predvajanje zvoka za slepe in slabovidne samo prek slušalk.
 - **Moder ([Zvočnik + slušalke])**: Predvajanje zvoka za slepe in slabovidne samo prek zvočnikov in slušalk.
 - **[Razl. glas.]**: Prilagodi glasnost zvoka za osebe z oslabljenim vidom.
 - **[Zvok tipk]**: Ta funkcija omogoča predvajanje zvoka, ko pritisnete gumba daljinskega upravljalnika ali TV-sprejemnika.



Nasvet

- Za ogled možnosti pritisnite barvne tipke na daljinskem upravljalniku.

Uporaba naprednih funkcij teleteksta

Vstop v meni za nastavljanje možnosti teleteksta

Dostop do funkcij teleteksta prek menija z možnostmi teleteksta.

- 1 Pritisnite tipko **TEXT**.
↳ Pojavi se zaslon za teletekst.
- 2 Pritisnite tipko **≡ OPTIONS**.
↳ Pojavi se meni z možnostmi teleteksta.
- 3 Izberite eno od spodnjih možnosti in nato pritisnite tipko **OK**.
 - **[Zamrznitev strani] / [Odmrznitev strani]**: Zamrzne ali odmrzne trenutno stran.
 - **[Razdeljen zaslon] / [Cel zaslon]**: Preklopi med teletekstrom na celotnem in teletekstrom na dvojnem zaslonu.
 - **[Pregled T.O.P.]**: Vklupi teletekst s tabelo strani
 - **[Povečaj] / [Običajen prikaz]**: Preklopi med povečanim in običajnim prikazom strani teleteksta.
 - **[Razkritje]**: Skrije ali prikaže skrite informacije na strani, kot so rešitve ugank ali odgovori.
 - **[Preklop podstrani]**: Če so na voljo podstrani, jih samodejno prikaže v zaporedju.
 - **[Jeziki]**: Izbira jezika teleteksta.

Izbira podstrani teleteksta

Stran teleteksta lahko vsebuje več podstrani. Podstrani so prikazane poleg številke glavne strani.

- 1 Pritisnite tipko **TEXT**.
↳ Pojavi se zaslon za teletekst.
- 2 S tipko **◀** ali **▶** izberite podstran teleteksta.
- 3 Za vstop v podstran pritisnite **◀** ali **▶**.

Izbira teleteksta T.O.P.

Preskakujte med temami, ne da bi morali s tabelo strani vnesti številke strani. Teletekst T.O.P. je na voljo za določene televizijske kanale.

- 1 Pritisnite tipko **TEXT**.
↳ Pojavi se zaslon za teletekst.
- 2 Pritisnite tipko **≡ OPTIONS**.
- 3 Izberite možnost **[Pregled T.O.P.]** in pritisnite tipko **OK**.
↳ Prikaže se pregled teleteksta T.O.P.
- 4 Izberite temo.
- 5 Pritisnite tipko **OK**, da si ogledate stran.

Uporaba teleteksta 2.5

Teletekst 2.5 ponuja več barv in boljšo grafiko od običajnega teleteksta. Če kanal prenaša teletekst 2.5, se ta privzeto vklupi.

- 1 Pritisnite tipko **▲**.
- 2 Izberite **[Nastavitveni meni] > [Nastavitve TV] > [Dodatne možnosti] > [Teletekst 2.5]**.
- 3 Izberite **[Vkllop]** ali **[Izklop]** in pritisnite **OK** za potrditev.

Izdelava in uporaba seznama priljubljenih kanalov

Izdelate lahko seznam priljubljenih TV-kanalov, da jih boste hitreje našli.

Ogled seznama priljubljenih kanalov

- 1 Med gledanjem televizije pritisnite tipko **Q FIND**.
↳ Prikaže se meni matrike kanalov.
- 2 Pritisnite tipko **≡ OPTIONS**.
- 3 Izberite **[Izberite seznam] > [Priljubljene]** in pritisnite **OK**.
↳ V razpredelnici kanalov se prikažejo le tisti kanali, ki so na seznamu priljubljenih.

Opomba

- Razpredelnica priljubljenih kanalov je prazna, dokler ne dodate kanalov na seznam priljubljenih kanalov.

Ogled seznama vseh kanalov

Seznam priljubljenih lahko zapustite in si ogledate seznam vseh nameščenih kanalov.

- 1 Med gledanjem televizije pritisnite tipko **Q FIND**.
↳ Prikaže se meni matrike kanalov.
- 2 Pritisnite tipko **≡ OPTIONS**.
- 3 Izberite **[Izberite seznam] > [Vse]** in pritisnite **OK**.
↳ V razpredelnici kanalov se prikažejo vsi kanali.

Opomba

- V razpredelnici kanalov bodo prikazani kanali označeni z zvezdico.

Upravljanje seznama priljubljenih

- 1 Med gledanjem televizije pritisnite tipko **Q FIND**.
↳ Pojavi se meni matrike kanalov.
- 2 Pritisnite tipko **≡ OPTIONS**.
- 3 Izberite **[Izberite seznam] > [Vse]** in pritisnite **OK**.
- 4 Pritisnite tipko **≡ OPTIONS**.
- 5 Izberite **[Ozn. za priljub.]** ali **[Odstranitev s seznama priljub.]** in pritisnite **OK**.
↳ Kanal je dodan na seznam priljubljenih ali odstranjen z njega.

Opomba

- V razpredelnici kanalov so priljubljeni kanali označeni z zvezdico.

Uporaba elektronskega programskega vodnika (EPG)

Programski vodnik je vodnik na zaslonu, ki je na voljo za digitalne kanale. Omogoča:

- Ogled seznama oddajanih digitalnih programov
- Ogled prihajajočih programov
- Združevanje programov po zvrsti
- Nastavitev opomnikov ob začetku programov
- Nastavitev priljubljenih kanalov v programskem vodniku

Vklop elektronskega programskega vodnika



- 1 Pritisnite tipko **⬆**.
- 2 Izberite **[Programski vodič]** in pritisnite **OK**.
↳ Prikaže se programski vodnik, na katerem so prikazane informacije o programih, ki so na sporedu.

Opomba

- Podatki programskega vodnika so na voljo samo v določenih državah. Njihovo nalaganje lahko traja nekaj časa.

Spreminjanje možnosti programskega vodnika

V možnostih menija programskega vodnika lahko nastavite ali počistite opomnike, spremenite dan in dostopate do uporabnih možnosti.



- 1 Pritisnite tipko .
- 2 Izberite možnost **[Programski vodič]** in pritisnite tipko **OK**.
- 3 Pritisnite tipko  **OPTIONS**.
↳ Pojavi se meni programskega vodnika.
- 4 Izberite eno od spodnjih možnosti in nato pritisnite tipko **OK**.
 - **[Nast. opomnika] / [Počisti opomnike]**: Nastavi ali počisti programske opomnike.
 - **[Sprememba dneva]**: Nastavi dan programskega vodnika.
 - **[More info]**: Prikaže informacije o programu.
 - **[Iskanje po žanru]**: Poišče televizijske programe po zvrsti.
 - **[Nastavljeni opomniki]**: Prikaže programske opomnike. Na voljo le pri prihajajočih programih.
 - **[Pridobitev podatkov EPG]**: Posodobi najnovejše informacije o programu.

Prikaz ure na TV-sprejemniku

Na zaslonu TV-sprejemnika lahko prikažete uro. Ura za prikaz točnega časa uporablja podatke o času, ki jih prejme od ponudnika TV-storitev.

Ročna nastavitve ure TV-sprejemnika

V nekaterih državah je treba uro TV-sprejemnika nastaviti ročno.

- 1 Pritisnite tipko .
- 2 Izberite **[Nastavitveni meni] > [Nastavitve TV] > [Dodatne možnosti] > [Ura]**.
- 3 Izberite možnost **[Samod. nast. ure]** in pritisnite tipko **OK**.
- 4 Izberite možnost **[Ročno]** in pritisnite tipko **OK**.
- 5 Izberite **[Čas]** ali **[Datum]** in pritisnite **OK**.
- 6 Za nastavitve ure ali datuma uporabite **tipkami za krmarjenje**.
- 7 Izberite možnost **[Končano]** in pritisnite tipko **OK**.
- 8 Za izhod iz menija pritisnite tipko .



Opomba

- Če izbrana država podpira digitalno oddajanje, ura privzeto prikazuje podatke o času, ki jih prejme od ponudnika TV-storitev.

Prikaz ure na TV-sprejemniku

- 1 Med gledanjem televizije pritisnite tipko  **OPTIONS**.
↳ Prikaže se meni z možnostmi.
- 2 Izberite **[Ura]**.
↳ Prikazana je ura.
- 3 Pritisnite tipko **OK**.



Opomba

- Če želite uro izklopiti, ponovite zgornji postopek.

Spreminjanje načina delovanja ure

- 1 Pritisnite tipko .
- 2 Izberite **[Nastavitveni meni]** > **[Nastavitve TV]** > **[Dodatne možnosti]** > **[Ura]** > **[Samod. nast. ure]**.
- 3 Izberite **[Samodejno]** ali **[Ročno]** in pritisnite **OK**.

Spreminjanje časovnega pasu

Opomba

- Ta možnost je na voljo le, če izberete **[Samod. nast. ure]** > **[Samodejno]** (v državah, kjer se prenašajo podatki o času).

- 1 Pritisnite tipko .
- 2 Izberite **[Nastavitveni meni]** > **[Nastavitve TV]** > **[Dodatne možnosti]** > **[Ura]** > **[Časovni pas]**.
- 3 Izberite časovni pas.
- 4 Za potrditev pritisnite tipko **OK**.

Zimski/poletni čas

Opomba

- Ta možnost je na voljo le, če izberete **[Način s samod. uro]** > **[Ročno]**.

- 1 Pritisnite tipko .
- 2 Izberite **[Nastavitveni meni]** > **[Nastavitve TV]** > **[Dodatne možnosti]** > **[Ura]** > **[Zimski/letni čas]** in pritisnite **OK**.
- 3 Izberite **[Standardni čas]** ali **[Zimski/letni čas]** in pritisnite **OK**.

Uporaba časovnikov

Nastavite lahko časovnike, ki preklopijo TV-sprejemnik v stanje pripravljenosti ob določenem času.

Nasvet

- Pred uporabo časovnikov nastavite uro TV-sprejemnika.

Samodejni preklon TV-sprejemnika v stanje pripravljenosti (spalni časovnik)

Spalni časovnik po preteku vnaprej določenega časa preklopi TV-sprejemnik v stanje pripravljenosti.

Nasvet

- TV-sprejemnik lahko izklopite že prej ali spalni časovnik med odštevanjem časa ponastavite.

- 1 Pritisnite tipko .
- 2 Izberite **[Nastavitveni meni]** > **[Nastavitve TV]** > **[Dodatne možnosti]** > **[Izklopni časovnik]**.
↳ Prikaže se meni **[Izklopni časovnik]**.
- 3 Izberite vrednost med 0 in 180 minut.
↳ Če vrednost nastavite na 0, se spalni časovnik izklopi.
- 4 Pritisnite tipko **OK**, da vklopite spalni časovnik.
↳ Po določenem času TV-sprejemnik preklopi v stanje pripravljenosti.

Zaklepanje neprimerne vsebine

Z zaklepanjem posameznih funkcij TV-sprejemnika lahko preprečite, da bi otroci gledali določene programe ali kanale.

Nastavitev ali sprememba kode

- 1 Pritisnite tipko .
- 2 Izberite **[Nastavitveni meni]** > **[Nastavitve kanala]** > **[Otroška ključ.]**.
- 3 Izberite **[Nastavitev kode]** ali **[Sprememba kode]**.
 - ↳ Prikaže se meni **[Nastavitev kode]** / **[Sprememba kode]**.
- 4 Uporabite **Številске tipke** za vnos kode.
 - ↳ Če želite določiti ali spremeniti kodo PIN, upoštevajte navodila na zaslonu.



Nasvet

- Če kodo pozabite, vnesite »8888«, da obidete obstoječe kodo.



Zaklepanje ali odklepanje enega ali več kanalov

- 1 Pritisnite tipko .
- 2 Izberite **[Nastavitveni meni]** > **[Nastavitve kanala]** > **[Otroška ključ.]** > **[Zaklep. kanala]**.
 - ↳ Prikaže se seznam kanalov.
- 3 Izberite kanal, ki ga želite zakleniti ali odkleniti, nato pritisnite tipko **OK**.
 - ↳ Pri prvem odklepanju ali zaklepanju kanala se pojavi poziv za vnos kode PIN.
- 4 Vpišite kodo in pritisnite tipko **OK**.
 - ↳ Če je kanal zaklenjen, se prikaže ikona za zaklep.

- 5 Če želite zakleniti oz. odkleniti še katerega od kanalov, ponovite zgornje korake.
- 6 Če želite aktivirati ključavnico, vklopite in izklopite televizor.
 - ↳ Če za preklapljanje med kanali uporabljate tipko **CH** - ali **CH +**, TV-sprejemnik zaklenjene kanale preskoči.
 - ↳ Če na zaklenjeni kanal preklopite iz razpredelnice kanalov, se pojavi poziv za vnos kode PIN.

Določitev ravni starševskega nadzora

Nekatere digitalne TV-postaje program razvrščajo glede na starostno primernost. Televizor lahko nastavite tako, da prikazuje samo programe s starostno oceno, ki je nižja od starosti vašega otroka.

- 1 Pritisnite tipko .
- 2 Izberite **[Nastavitveni meni]** > **[Nastavitve kanala]** > **[Otroška ključ.]** > **[Starševska ocena]**.
 - ↳ Prikaže se zaslon za nastavitev kode.
- 3 Uporabite **Številске tipke** za vnos kode.
 - ↳ Prikaže se meni ravni nadzora.
- 4 Izberite starostno oceno in pritisnite tipko **OK**.
- 5 Za izhod iz menija pritisnite tipko .

Prikaz možnosti Scenea

Kot ozadje televizorja lahko prikažete privzeto sliko. Kot ozadje lahko naložite tudi drugo sliko. Opomba: če je izklopni časovnik izklopljen, je ozadje prikazano 240 minut. Sicer je prikazano v času izklopnega časovnika.

Vklop možnosti Scenea



- 1 Pritisnite tipko .
- 2 Izberite možnost **[Scenea]** in pritisnite tipko **OK**.
 - ↳ Če ni nastavljena nobena slika, je prikazana privzeta.
 - ↳ Če je naložena prilagojena slika možnosti Scenea, je prikazana ta slika (glejte 'Prilagajanje slike možnosti Scenea' na strani 24).

Prilagajanje slike možnosti Scenea

Kot ozadje lahko naložite tudi drugo sliko.

Opomba

- Ko naložite sliko Scenea, ta prepiše trenutno sliko.
- Če želite koz ozadje uporabiti drugo sliko, potrebujete pomnilniško napravo USB, na kateri je shranjena slika, manjša od 1 MB.

- 1 V pomnilniško napravo USB naložite sliko, manjšo od 1MB.
- 2 Pomnilnik USB priključite v TV-sprejemnik.
- 3 Pritisnite tipko .
- 4 Izberite možnost **[Preglej USB]** in pritisnite tipko **OK**.
- 5 Izberite sliko in pritisnite  **OPTIONS**.
- 6 Izberite možnost **[Nastavitev Scenea]** in pritisnite tipko **OK**.
- 7 Pritisnite poljubno tipko, da zaprete funkcijo Scenea.

Spreminjanje jezika

Ovisno od TV-postaje lahko za kanal spremenite jezik zvoka, podnapisov ali oboje. Več jezikov zvoka, podnapisov ali obojega se predvaja prek teleteksta ali digitalnih oddaj DVB-T. Dvojni zvok Pri digitalnem oddajanju lahko izberete jezik podnapisov.

Sprememba jezika menija

- 1 Pritisnite tipko .
- 2 Izberite **[Nastavitveni meni] > [Nastavitve TV] > [Dodatne možnosti] > [Jezik menijev]** in pritisnite **OK**.
- 3 Izberite jezik in pritisnite tipko **OK**.

Spreminjanje jezika zvoka

Izberete lahko jezik zvoka, če je na voljo pri TV-postaji. Za digitalne kanale je lahko na voljo več jezikov. Za analogne kanale sta lahko na voljo dva jezika.

- 1 Med gledanjem televizije pritisnite tipko  **OPTIONS**.
- 2 Za digitalne kanale izberite **[Jezik avdia]**, nato jezik in pritisnete **OK**.
- 3 Za analogne kanale izberite **[Dual I-II]**, nato jezik in pritisnete **OK**.

Prikaz ali skrivanje podnapisov

- 1 Med gledanjem televizije pritisnite tipko **SUBTITLE**.
- 2 Izberite eno od spodnjih možnosti in pritisnite tipko **OK**.
 - **[Podnap. vkl.]**: Vedno prikazuj podnapise.
 - **[Podnap. izkl.]**: Nikoli ne prikazuj podnapisov.
 - **[Vkllop med utišanjem]**: Ko je zvok izklopljen, prikaži podnapise.

Opomba

- Ponovite ta postopek za vsak analogni kanal, za katerega želite omogočiti podnapise.
- Če želite podnapise izklopiti, izberite **[Podnapisi] > [Podnap. izkl.]**.

Izbira jezika podnapisov za digitalne kanale

Opomba

- Če po spodaj opisanem postopku izberete jezik podnapisov za digitalni TV-kanal, je začasno razveljavljen želeni jezik podnapisov, nastavljen v namestitvenem meniju.

- 1 Med gledanjem televizije pritisnite tipko **⋮ OPTIONS**.
- 2 Izberite možnost **[Jezik podnapisov]** in pritisnite tipko **OK**.
- 3 Izberite jezik podnapisov.
- 4 Za potrditev pritisnite tipko **OK**.

Predvajanje fotografij, glasbe ali videov na v pomnilniški napravi USB

Pozor

- Družba Philips ni odgovorna za morebitno nezdružljivost pomnilniške naprave USB, prav tako ni odgovorna za poškodbo naprave ali izgubo podatkov v njej.

Priključite pomnilniško napravo USB in predvajajte fotografije, glasbo ali videe, shranjene v njej.

- 1 Vklopite televizor.
- 2 Priključite napravo USB v priključek USB na boku TV-sprejemnika.
- 3 Pritisnite tipko **⬆**.
- 4 Izberite možnost **[Preglej USB]** in pritisnite tipko **OK**.
 - ↳ Prikaže se brskalnik vsebine naprave USB.

Ogled fotografij

- 1 V brskalniku vsebine USB izberite **[Slika]**, nato pritisnite tipko **OK**.
- 2 Izberite fotografijo ali album s fotografijami, nato pritisnite tipko **OK**, da si ogledate fotografijo, prilagojeno velikosti zaslona TV-sprejemnika.
 - Če si želite ogledati prejšnjo fotografijo, pritisnite tipko **◀▶**.
- 3 Za vrnitev v meni pritisnite **↶**.

Ogled diaproyekcije fotografij

- 1 V celozaslonskem prikazu fotografije pritisnite tipko **OK**.
 - ↳ Diaproyekcija se začne z izbrano fotografijo.
- Za nadzor predvajanja uporabite naslednje tipke:
 - **▶** za predvajanje.

- **||** za začasno prekinitev.
 - **◀** ali **▶** za prikaz prejšnje ali naslednje fotografije.
 - **■** za zaustavitev.
- Za vrnitev v meni pritisnite **↶**.

Spreminjanje nastavitev diaproyekcije

- 1 Med ogledom diaproyekcije pritisnite tipko **☰ OPTIONS**.
↷ Prikaže se meni z možnostmi diaproyekcije.
- 2 Izberite eno od spodnjih možnosti in pritisnite tipko **OK**.
 - **[Zač./konec diapr.]**: Začne ali ustavi diaproyekcijo.
 - **[Prehodi diapro.]**: Določi prehod med slikami.
 - **[Hitrost menjave]**: Izbere prikaz časa za vsako fotografijo.
 - **[Ponovitev] / [Predvajaj 1x]**: Prikaz slik v mapi samo enkrat ali večkrat zaporedoma.
 - **[Izklop naključne izbire] / [Vklop naključne izbire]**: Prikaz slik v mapi v zaporedju ali naključno.
 - **[Vrtenje slike]**: Zasukaj fotografijo.
 - **[Prikaži info]**: Prikaže ime, datum in velikost slike ter naslednjo sliko v diaproyekciji.
 - **[Nastavitev Scenea]**: Izbrano sliko nastavi kot ozadje TV-sprejemnika (glejte 'Prikaz možnosti Scenea' na strani 24).
- 3 Za vrnitev v meni pritisnite **↶**.

Opomba

- **[Vrtenje slike]** in **[Prikaži info]** se prikažeta samo, ko je diaproyekcija začasno prekinjena.

Poslušanje glasbe

- 1 V brskalniku vsebine USB izberite **[Glasba]**, nato pritisnite tipko **OK**.
- 2 Izberite skladbo ali album in pritisnite **OK** za predvajanje.
- 3 Za nadzor predvajanja pritisnite gumb za predvajanje:
 - **▶** za predvajanje.
 - **||** za začasno prekinitev.
 - **◀** ali **▶** za prikaz prejšnje ali naslednje fotografije.
 - **◀◀** ali **▶▶** za iskanje v smeri naprej ali nazaj.
 - **■** za zaustavitev.

Spreminjanje glasbenih nastavitev

- Med predvajanjem glasbe pritisnite **☰ OPTIONS** za dostop do ene od spodnjih nastavitev, nato pritisnite **OK**.
 - **[Zaustavitev predvajanja]**: Zaustavi predvajanje glasbe.
 - **[Ponovitev]**: Predvaja pesmi enkrat ali večkrat.
 - **[Vklop naključne izbire] / [Izklop naključne izbire]**: Predvaja pesmi v zaporedju ali naključno.
 - **[Prikaži info]**: Prikaže ime datoteke.

Ogled videa

- 1 V brskalniku vsebine USB izberite **[Film]**, nato pritisnite tipko **OK**.
- 2 Za predvajanje pritisnite tipko **OK**.
- 3 Za nadzor predvajanja pritisnite gumb za predvajanje:
 - **▶** za predvajanje.
 - **||** za začasno prekinitev.
 - **◀** ali **▶** za prikaz prejšnjega ali naslednjega videa.
 - **◀◀** ali **▶▶** za iskanje v smeri naprej ali nazaj.
 - **■** za zaustavitev.

Spreminjanje nastavitve videa

- Med predvajanjem videa pritisnite **☰ OPTIONS** za dostop do ene od spodnjih nastavitvev, nato pritisnite **OK**.
 - **[Zaustavitev predvajanja]**: Zaustavi predvajanje videa.
 - **[Ponovitev]**: Video predvaja enkrat ali večkrat.
 - **[Cel zaslon] / [Majhen zaslon]**: Prikaz videa čez celoten zaslon ali v izvorni obliki.
 - **[Vklop naključne izbire] / [Izklop naključne izbire]**: Predvaja v zaporedju ali naključno.
 - **[Prikaži info]**: Prikaže ime datoteke.

Ogled diaproyekcije ob glasbi

Diaproyekcijo slik si lahko ogledate ob glasbeni spremljavi.

- 1 Izberite album s skladbami.
- 2 Pritisnite tipko **OK**.
- 3 Če se želite vrniti v brskalnik vsebine naprave USB, pritisnite tipko **↩**.
- 4 Izberite album s slikami.
- 5 Pritisnite tipko **OK**.
↳ Diaproyekcija se začne.
- 6 Za izhod pritisnite **↩**.

Odklop pomnilniške naprave USB



Pozor

- Ravajte v skladu z opisanim postopkom, s čimer boste preprečili morebitno poškodbo pomnilniške naprave USB.

- 1 Pritisnite tipko **↩**, da zaprete brskalnik vsebine naprave USB.
- 2 Preden odklopite pomnilniško napravo USB, počakajte 5 sekund.

Poslušanje digitalnih radijskih kanalov

- 1 Pritisnite tipko **Q FIND**.
↳ Prikaže se meni matrice kanalov.
- 2 Pritisnite **☰ OPTIONS**, nato izberite **[Izberite seznam] > [Radio]**.
↳ Prikaže se razpredelnica radijskih kanalov.
- 3 Izberite radijski kanal, ki ga želite poslušati, in pritisnite tipko **OK**.

Posodobitev programske opreme TV-sprejemnika

Philips nenehno izboljšuje svoje izdelke, zato vam priporočamo, da posodobite programsko opremo TV-sprejemnika, ko so na voljo posodobitve.

Načini posodobitve programske opreme TV-sprejemnika

Programsko opremo TV-sprejemnika posodobite tako:

- A: s pomnilniško napravo USB,
- B: ko ste pozvani pri digitalnih TV-omrežjih ali
- C: po tem, ko ste pozvani pri digitalnih TV-omrežjih.

A: Posodobitev z napravo USB

Za posodabljanje s pomnilniško napravo USB potrebujete:

- Prazen pogon USB. Pogon USB mora biti v formatu FAT ali DOS, ne uporabite trdega diska USB;
- računalnik z dostopom do interneta
- Program za delo z arhivskimi datotekami, ki podpira obliko zapisa ZIP (na primer WinZip® za Microsoft® Windows® ali Stuffit® za Macintosh®).

1. korak: preverite trenutno različico programske opreme

- 1 Pritisnite tipko **⬆**.
- 2 Izberite **[Nastavitveni meni] > [Nastav. progr. opreme] > [Inf. o tren. progr.]**.
↳ Prikazane so informacije o trenutni programski opremi.
- 3 Zapišite številko različice programske opreme.
- 4 Za vrnitev v meni pritisnite **OK**.
- 5 Za izhod pritisnite **↩**.

2. korak: prenesite in posodobite najnovejšo različico programske opreme

- 1 Priključite pomnilniško napravo USB.
- 2 Pritisnite tipko **⬆**.
- 3 Izberite **[Nastavitveni meni] > [Posodob. prog. opr.]**.
- 4 Upoštevajte navodila za nalaganje datoteke v pomnilniško napravo USB.
- 5 Priključite pomnilniško napravo USB v računalnik in dvokliknite datoteko.
↳ Odpre se spletna stran.
- 6 Upoštevajte navodila, prikazana na njej.
 - Če se trenutna različica programske opreme ujema z najnovejšo datoteko za posodobitev programske opreme, vam programske opreme TV-sprejemnika ni treba posodabljanja.
 - Če je trenutna različica programske opreme starejša od najnovejše datoteke za posodobitev programske opreme, prenesite datotek v korenski imenik naprave USB.
- 7 Odklopite pomnilniško napravo USB iz računalnika.

3. korak: Posodobitev programske opreme TV-sprejemnika

- 1 Pomnilniško napravo USB priključite v TV-sprejemnik.
↳ TV-sprejemnika zazna pogon USB in začne iskati različico programske opreme.
- 2 Če se prikaže sporočilo, da posodobite programsko opremo, upoštevajte navodila na zaslonu, da jo posodobite.
- 3 Če sporočilo ni prikazano, uporabite ta postopek:
- 4 Pritisnite tipko **⬆**.
- 5 Izberite **[Nastavitveni meni] > [Nastav. progr. opreme] > [Lokalna posodob.]**.
- 6 Izberite datoteko, ki ste jo prenesli, nato pa pritisnite **OK**, da ročno posodobite programsko opremo.
- 7 Sledite navodilom na zaslonu, da opravite posodobitev.
- 8 Za izhod pritisnite **↩**.

B: Posodobitev, ko ste pozvani v digitalnih TV-omrežjih

Če sprejemate prizemeljsko digitalno televizijo (DVB-T), lahko TV-sprejemnik samodejno sprejme posodobitve programske opreme. Ko je za TV-sprejemnik na voljo posodobitev programske opreme, vas bo pozval, da ga posodobite.

- 1 Pritisnite tipko **⬆**.
- 2 Izberite **[Nastavitveni meni] > [Nastav. progr. opreme] > [Najava]**.
- 3 Če se prikaže sporočilo, ki vas pozove, da posodobite programsko opremo, sledite navodilom za začetek posodabljanja.
↳ Ko je posodobitev programske opreme končana, se TV-sprejemnik znova zažene.

- 4 Če ne želite posodobiti programske opreme, izberite **[Nastavitveni meni]** > **[Nastav. progr. opreme]** > **[Počisti najavo]** in nato pritisnite **OK**.

Opomba

- Če preskočite posodobitev, jo lahko ročno izvedete pozneje (glejte 'C: Preverite, ali so na voljo posodobitve prek digitalnega TV-omrežja' na strani 29).

C: Preverite, ali so na voljo posodobitve prek digitalnega TV-omrežja

Preverite lahko, ali so posodobitve na voljo prek digitalnega TV-omrežja.

- 1 Pritisnite tipko **⬆**.
- 2 Izberite **[Nastavitveni meni]** > **[Nastav. progr. opreme]** > **[Preveri ob glavnih posodob.]**.
- 3 Če je na voljo posodobitev, upoštevajte navodila na zaslonu, da jo začnete.
 - ↳ Ko je posodobitev programske opreme končana, se TV-sprejemnik znova zažene.

Spreminjanje osebnih nastavitvev TV-sprejemnika

Če želite prilagoditi nastavitve TV-sprejemnika, uporabite meni z osebnimi nastavitvami.

- 1 Pritisnite tipko **⬆**.
- 2 Izberite **[Nastavitveni meni]** > **[Nastavitve TV]** > **[Dodatne možnosti]**.
- 3 Izberite eno od spodnjih možnosti in pritisnite tipko **OK**.
 - **[Jezik menjitev]**: Izbira jezika menija.
 - **[Izklopni časovnik]**: Po vnaprej določenem času preklopi TV-sprejemnik v stanje pripravljenosti.

- **[Lokacija]**: Optimizira nastavitve TV-sprejemnika za mesto uporabe – doma ali v trgovini.
- **[E-nalepka]**: (Samo za trgovinski način delovanja) Vklopi ali izklopi e-nalepko.
- **[Prikaz glasnosti]**: Prikaže drsnik za glasnost pri spreminjanju glasnosti.
- **[Samodejni izklop]**: TV-sprejemnik nastavi tako, da se po določenem času nedejavnosti izklopi in tako prihrani energijo.

Ta televizor je razvit z našimi nastavitvami energijske učinkovitosti. Če uporabnik štiri ure ne izvede nobenega dejanja (npr. ne pritisne gumba na daljinskem upravljalniku ali izvede ukaza na sprednjem zaslonu), se televizor samodejno preklopi v stanje pripravljenosti.
- **[Količina informacij kanala]**: Spremeni vrsto informacij, ki so prikazane pri preklapljanju med kanali.
- **[Univerz. dostop]**: Omogoči ali onemogoči meni za univerzalni dostop.
- **[Zvok tipk]**: Omogoča predvajanje zvoka, ko pritisnete gumbe daljinskega upravljalnika ali TV-sprejemnika.
- **[Zakasn. zvoč. izh.]**: Slika TV-sprejemnika samodejno uskladi z zvokom iz priključenega sistema za domači kino.
- **[Položaj TV]**: Uporabi nastavitve, najbolj primerne za TV-sprejemnik, glede na to, kako je pritrjen.
- **[Teletext 2.5]**: Omogoči oz. onemogoči teletext 2.5. (za digitalni TV)
- **[Ura]**: Prikaže ali odstrani čas iz TV-sprejemnika in nastavi možnosti ure.

Prikaz predstavitve TV-sprejemnika

Za boljše razumevanje funkcij TV-sprejemnika si oglejte predstavitve. Nekatere predstavitve pri določenih modelih niso na voljo. Razpoložljive predstavitve so prikazane v menijskem seznamu.

- 1 Med gledanjem televizije pritisnite tipko **▲**.
- 2 Izberite **[Nastavitveni meni]** > **[Ogl. p. prog.]**, **OK**.
- 3 Izberite predstavitev in pritisnite tipko **OK**, da si jo ogledate.
- 4 Za izhod pritisnite **↩**.

Ponastavitev TV-sprejemnika na tovarniške nastavitve

Nastavitve slike in zvoka TV-sprejemnika lahko povrnete na privzete vrednosti. Nastavitve kanalov se ne spremenijo.

- 1 Pritisnite tipko **▲**.
- 2 Izberite **[Nastavitveni meni]** > **[Nastavitve TV]** > **[Tovarn. nastavit.]** in pritisnite **OK**.
- 3 Če morate vnesti kodo, vnesite kodo otroške ključavnice (glejte 'Nastavitev ali sprememba kode' na strani 23).
↳ Prikazano je potrditveno sporočilo.
- 4 Za potrditev pritisnite tipko **OK**.

6 Namestitev kanalov

Pri prvi nastavitvi TV-sprejemnika morate izbrati jezik menija in namestiti TV-kanale in digitalne radijske kanale (če so na voljo). Nato lahko ponovno namestite kanale in jih natančno nastavite.

Samodejna namestitev kanalov

Kanale lahko poiščete in shranite samodejno.

Opomba

- IČe niste nastavili kode za zaklepanje pred otroci, jo boste morda morali (glejte 'Namestitev ali sprememba kode' na strani 23).

1. korak: Izbira jezika menija

- 1 Pritisnite tipko **▲**.
- 2 Izberite **[Nastavitveni meni]** > **[Nastavitve TV]** > **[Dodatne možnosti]** > **[Jezik menijev]** in pritisnite **OK**.
- 3 Izberite jezik in pritisnite tipko **OK**.

2. korak: Poiščite kanale

Ob prvem vklopu televizorja se je izvedla popolna namestitev kanalov. Namestitev lahko v celoti znova izvedete, če želite nastaviti jezik in državo ter namestiti vse razpoložljive televizijske kanale.

Opomba

- Pri nekaterih modelih so nekatere možnosti drugačne.

- 1 Pritisnite tipko **▲**.
- 2 Izberite **[Nastavitveni meni]** > **[Iskanje kanalov]** in pritisnite **OK**.
- 3 Izberite možnost **[Znova namesti kanale]** in pritisnite tipko **OK**.
↳ Prikaže se meni za državo.
- 4 Izberite državo in pritisnite tipko **OK**.
↳ Prikaže se meni za omrežje.
- 5 Izberite omrežje in pritisnite **OK**.
 - **[Antena]**: Za brezplačne antenske ali digitalne kanale DVB-T.
 - **[Kabel]**: Za kabselske ali digitalne kanale DVB-C.
- 6 Upoštevajte navodila na zaslonu, da izberete morebitne druge možnosti.
↳ Prikazan je začetni meni za iskanje kanalov.
- 7 Izberite možnost **[Začetek]** in pritisnite tipko **OK**.
↳ Shranjeni so vsi kanali, ki so na voljo.
- 8 Za izhod pritisnite **OK**.

Posodobitev seznama kanalov

Omogočite lahko samodejno posodabljanje kanalov, ko je TV-sprejemnik v stanju pripravljenosti. Kanali, shranjeni v TV-sprejemniku, se vsako jutro posodobijo v skladu z informacijami, prejetimi v TV-signalu.

- 1 Pritisnite tipko **▲**.
- 2 Izberite **[Nastavitveni meni]** > **[Nastavitve kanala]** > **[Namestitev kanala]** > **[Samodejna posodobitev kanalov]**.
- 3 Če želite samodejno posodabljanje omogočiti, izberite možnost **[Vklop]**, če pa ga želite onemogočiti, izberite možnost **[Izklop]**.
- 4 Za vrnitev v meni pritisnite **↩**.

Ročno namestite analogne kanale.

Analogne TV-kanale lahko posamično iščete in shranjujete.

Opomba

- IČe niste nastavili kode za zaklepanje pred otroci, jo boste morda morali (glejte 'Nastavitev ali sprememba kode' na strani 23).

1. korak: Izberite sistem

Opomba



- Če so nastavitve sistema pravilne, preskočite ta korak.

- 1 Pritisnite tipko .
- 2 Izberite **[Nastavitveni meni]** > **[Nastavitve kanala]** > **[Namestitev kanala]** > **[Analogno: ročna namestitev antene]** > **[Sistem]** in pritisnite **OK**.
- 3 Izberite sistem za svojo državo ali regijo in pritisnite **OK**.

2. korak: Poiščite in shranite kanale.

- 1 Pritisnite tipko .
- 2 Izberite **[Nastavitveni meni]** > **[Nastavitve kanala]** > **[Namestitev kanala]** > **[Analogno: ročna namestitev antene]** > **[Najdi kanal]** in pritisnite **OK**.
 - Če poznate trimestno frekvenco kanala, jo vnesite.
 - Za iskanje izberite **[Iskanje]** in pritisnite **OK**.
- 3 Ko najdete kanal, izberite **[Končano]** in pritisnite **OK**.
 - Če želite shraniti kanal kot novo številko, izberite **[Shrani kot novi kan.]** in pritisnite **OK**.
 - Če želite shraniti kanal kot predhodno izbran kanal, izberite **[Shrani trenutni kanal]** in pritisnite **OK**.

3. korak: Natančno nastavljanje kanalov



- 1 Pritisnite tipko .
- 2 Izberite **[Nastavitveni meni]** > **[Nastavitve kanala]** > **[Namestitev kanala]** > **[Analogno: ročna namestitev antene]** > **[Fina nast.]** in pritisnite **OK**.
- 3 Pritisnite  , da natančno nastavite kanal.

Ročno namestite digitalne kanale.

Digitalne TV-kanale lahko posamično iščete in shranjujete.

Opomba

- IČe niste nastavili kode za zaklepanje pred otroci, jo boste morda morali (glejte 'Nastavitev ali sprememba kode' na strani 23).

- 1 Pritisnite tipko .
- 2 Izberite **[Nastavitveni meni]** > **[Nastavitve kanala]** > **[Namestitev kanala]** > **[Dig.: pr. spr.]** > **[Najdi kanal]** in pritisnite **OK**.
- 3 Pritisnite **Številске tipke** in vnesite frekvenco kanala.
- 4 Izberite možnost **[Iskanje]** in pritisnite tipko **OK**.
- 5 Ko najdete ustrezen kanal, izberite **[Shranjevanje]** in pritisnite **OK**.
- 6 Za izhod pritisnite .

Opomba

- Če je sprejem slab, prestavite anteno in ponovite postopek.
- Če kanal sprejemate prek signala DVB-C, izberite **[Vrsta znakov]** > **[Samodejno]**, razen če vam ponudnik kablinskih storitev pove, da morate uporabiti določeno vrednosti hitrosti simbolov.

Preimenovanje kanalov

Kanale lahko preimenujete. Ime kanala se prikaže, ko ga izberete.

- 1 Med gledanjem televizije pritisnite tipko **Q FIND**.
↳ Prikaže se meni matrike kanalov.
- 2 Izberite kanal, ki ga želite preimenovati.
- 3 Pritisnite tipko **≡ OPTIONS**.
↳ Prikaže se meni z možnostmi kanalov.
- 4 Izberite možnost **[Preimenuj. kanala]** in pritisnite tipko **OK**.
- 5 Če želite prikazati polje za vnos besedila, pritisnite **OK**.
- 6 Za vsak znak izberite znak in pritisnite **OK**.
 - Če želite izbrati velike črke, male črke ali znake: v vrstici pod tipko za presledek izberite ustrezno tipko in pritisnite **OK**.
- 7 Ko končate, izberite **[Končano]**, nato pa pritisnite **OK**.
↳ Polje za vnos besedila se zapre.
- 8 V meniju za preimenovanje kanala izberite **[Končano]**, nato pa pritisnite **OK**.

Preurejanje kanalov

Ko so kanali nameščeni, lahko spremenite njihov vrstni red.

- 1 Med gledanjem televizije pritisnite tipko **Q FIND**.
↳ Prikaže se meni matrike kanalov.
- 2 Pritisnite tipko **≡ OPTIONS**.
↳ Pojavi se meni z možnostmi kanala.
- 3 Izberite možnost **[Prerazporeditev]** in pritisnite tipko **OK**.
- 4 Izberite kanal, ki ga želite urediti, in pritisnite tipko **OK**.
↳ Izbrani kanal je označen.

- 5 Premaknite označeni kanal na zeleno mesto, nato pritisnite tipko **OK**.
- 6 Pritisnite tipko **≡ OPTIONS**.
- 7 Izberite možnost **[Preurej. končano]** in pritisnite tipko **OK**.

Skrievanje kanalov

Če želite preprečiti nedovoljen dostop do kanalov, jih skrijte s seznama kanalov.

- 1 Med gledanjem televizije pritisnite tipko **Q FIND**.
↳ Prikaže se meni matrike kanalov.
- 2 Izberite kanal, ki ga želite skriti.
- 3 Pritisnite tipko **≡ OPTIONS**.
↳ Prikaže se meni z možnostmi kanalov.
- 4 Izberite možnost **[Skrij kanal]** in pritisnite tipko **OK**.
↳ Kanal je označen kot skrit.

Razkrivanje kanalov

Če želite preprečiti nedovoljen dostop do kanalov, jih skrijte s seznama kanalov.

- 1 Med gledanjem televizije pritisnite tipko **Q FIND**.
↳ Prikaže se meni matrike kanalov.
- 2 Pritisnite tipko **≡ OPTIONS**.
↳ Prikaže se meni z možnostmi kanalov.
- 3 Izberite možnost **[Prikaži skrite kanale]** in pritisnite tipko **OK**.
↳ Skriti kanali so prikazani.
- 4 Izberite kanal, ki ga želite razkriti, in pritisnite **≡ OPTIONS**.
- 5 Izberite možnost **[Razkrij kanal]** in pritisnite tipko **OK**.
↳ Kanal ni več označen kot skrit.
↳ Do kanala lahko dostopate..
- 6 Za izhod pritisnite **↩**.

Dostop do storitev CAM

- 1 Vstavljanje in aktiviranje modula CAM (glejte 'Vstavljanje in aktiviranje modula CAM' na strani 39).
- 2 Pritisnite tipko  **OPTIONS**.
- 3 Izberite **[Skupni vmesnik]**.
 - ↳ Prikaže se seznam funkcij, ki jih ponuja vaš operater digitalnih TV-storitev.



Opomba

- Ta možnost menija je na voljo samo, če je modul CAM pravilno vstavljen in aktiviran.

7 Priključitev naprav

V tem poglavju je opisano, kako različne naprave priključite na različne priključke. Mesto teh priključkov v TV-sprejemniku najdete s pomočjo vodnika za hitri začetek. V vodniku za hitri začetek najdete tudi več primerov povezav z drugimi napravami.

Opomba

- Napravo lahko na TV-sprejemnik priključite z različnimi vrstami priključkov.

Nasvet

- Po priključitvi napravo za lažji dostop dodajte na začetni meni: pritisnite **▲**, nato izberite **[Dodaj novo napravo]**.

Povezave za zadnji strani

1 TV ANTENNA

Vhodni signal iz antene, kabla ali satelita.

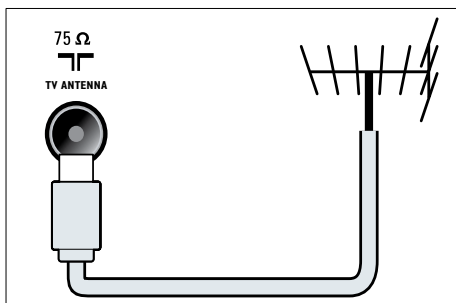

2 EXT 1 (RGB in CVBS)

Analogni avdio in video vhod iz analognih ali digitalnih naprav, kot so DVD-predvajalniki ali igralne konzole.

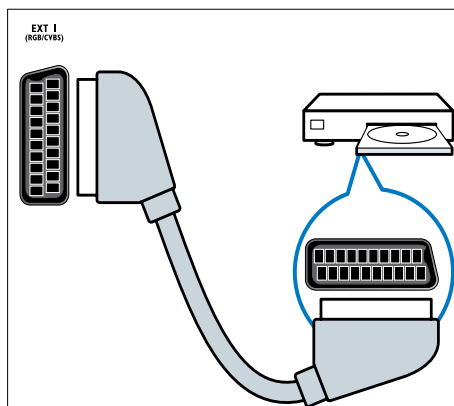

3 DIGITAL AUDIO OUT

Digitalni avdio izhod za sisteme za domači kino in druge digitalne avdio sisteme.

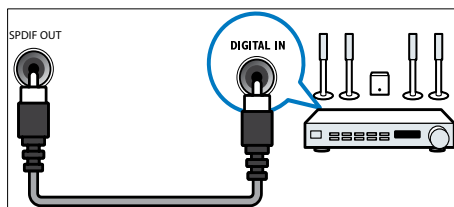

4 SERV. U

Uporablja samo servisno osebje.

- ⑤ **PC IN (VGA in AUDIO IN)**
Avdio in video vhod iz računalnika.

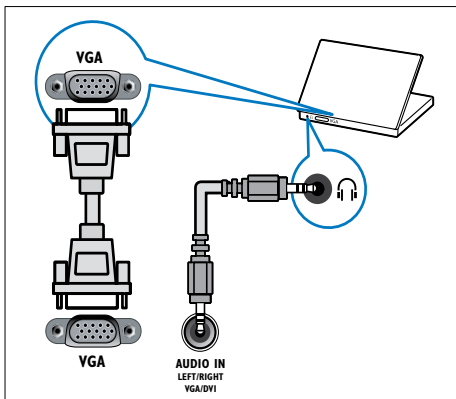

- ⑥ **HDMI 1 ARC**
Digitalni avdio in video vhod iz visokoločljivih digitalnih naprav, kot so predvajalniki Blu-ray. Omogoča avdio izhod za naprave, ki so skladne s HDMI ARC, kot je sistem za domači kino.

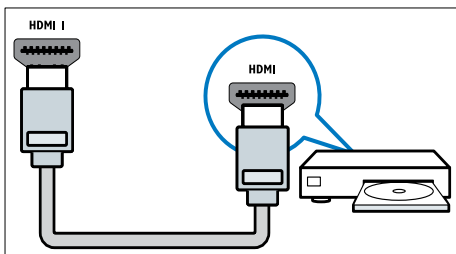

Pri priključitvi s kablom DVI ali VGA je potreben dodaten avdio kabel (glejte 'Priključitev računalnika' na strani 38).

- ⑦ **HDMI 2 (za izbrane modele)**
Digitalni avdio in video vhod iz visokoločljivih digitalnih naprav, kot so predvajalniki Blu-ray.

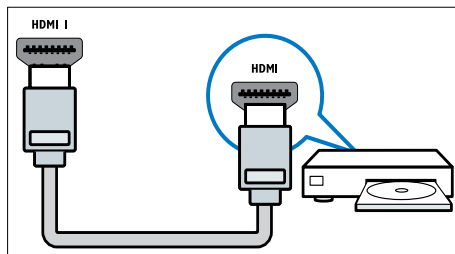

Pri priključitvi s kablom DVI ali VGA je potreben dodaten avdio kabel (glejte 'Priključitev računalnika' na strani 38).

- ⑧ **EXT 2 (Y Pb Pr in AUDIO L/R)**
Analogni avdio in video vhod iz analognih ali digitalnih naprav, kot so DVD-predvajalniki ali igralne konzole.

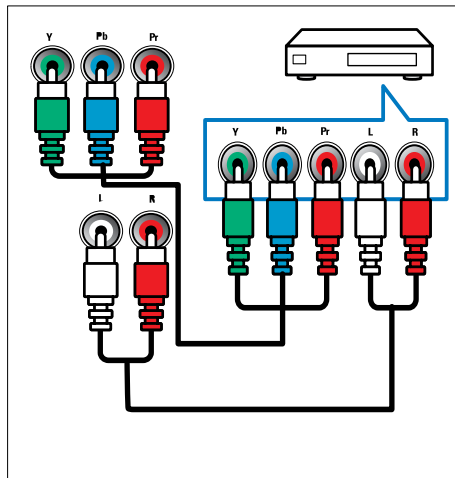

Povezave ob strani

① AUDIO L/R

Avdio vhod iz analognih naprav, priključenih v priključek VIDEO.

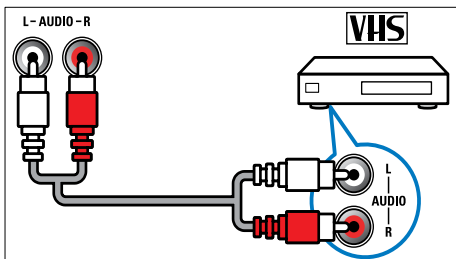

② VIDEO

Kompozitni video vhod iz analognih naprav, kot so videorekorderji.

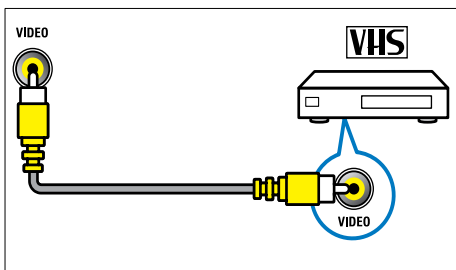

③ USB

Podatkovni vhod iz pomnilniških naprav USB.

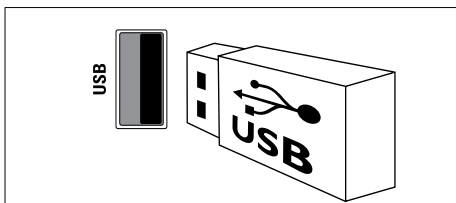

④ HDMI

Digitalni avdio in video vhod iz visokoločljivih digitalnih naprav, kot so predvajalniki Blu-ray.

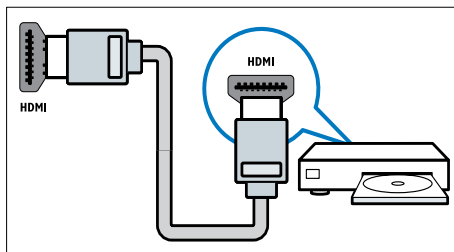

⑤ (Slušalke)

Stereo avdio izhod za slušalke.

⑥ COMMON INTERFACE

Reža modula za pogojni dostop (CAM – Conditional Access Module).

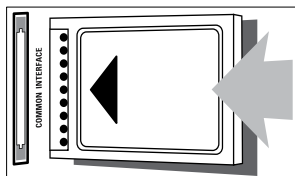

Priključitev računalnika

Pred priključitvijo računalnika na TV-sprejemnik:

- Frekvenco osveževanja zaslona vašega računalnika nastavite na 60 Hz.
- V računalniku izberite podprto ločljivost zaslona.

Računalnik priključite z enim izmed naslednjih kablov:

Opomba

- Pri priključitvi s kablom DVI ali VGA je potreben dodaten avdio kabel.

• Kabel HDMI

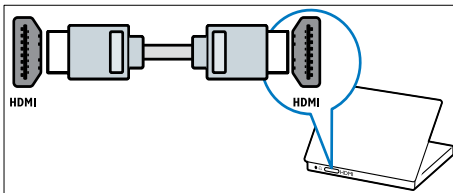

• Kabel DVI-HDMI

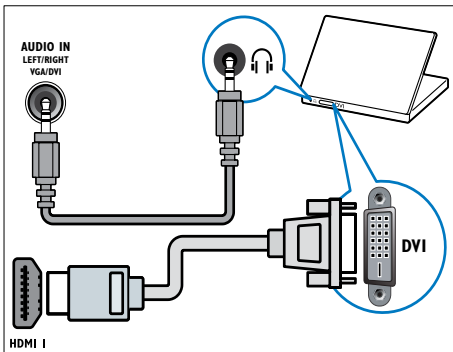

• Kabel HDMI in prilagodilnik HDMI-DVI

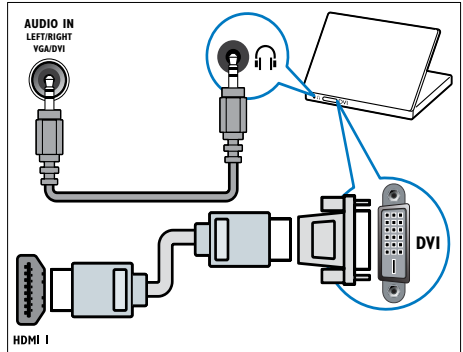

• Kabel VGA

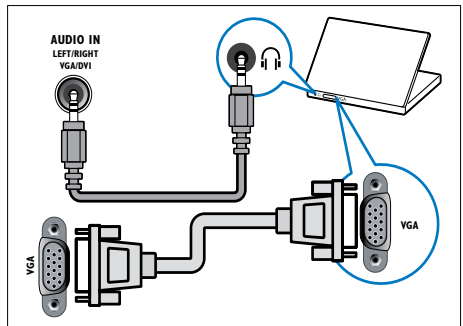

Uporaba modula za pogojni dostop

Modul za pogojni dostop (CAM) ponujajo operaterji digitalnih TV-storitev za dekodiranje digitalnih TV-kanalov.

Opomba

- Preberite navodila TV-operaterja za vstavljanje kartice v modul za pogojni dostop.

Vstavljanje in aktiviranje modula CAM

Pozor

- Sledite spodnjim navodilom. Če modul CAM vstavite nepravilno, lahko poškodujete modul CAM in TV-sprejemnik.

- 1 Izklopite TV-sprejemnik in ga izključite iz električne vtičnice.
- 2 V skladu z navodili na modulu CAM le-tega previdno vstavite v vmesnik **COMMON INTERFACE** na boku TV-sprejemnika.

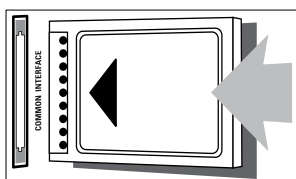

- 3 Modul CAM do konca potisnite v vmesnik.
- 4 TV-sprejemnik ponovno priključite v električno vtičnico.
- 5 Vključite TV-sprejemnik in počakajte, da se modul CAM aktivira. To lahko traja nekaj minut. Modula CAM med uporabo ne smete odstraniti iz reže – če to storite, boste deaktivirali digitalne storitve.

Dostop do storitev CAM

- 1 Vstavljanje in aktiviranje modula CAM (glejte 'Vstavljanje in aktiviranje modula CAM' na strani 39).
- 2 Pritisnite tipko **≡ OPTIONS**.
- 3 Izberite **[Skupni vmesnik]**.
 - ↳ Prikaže se seznam funkcij, ki jih ponuja vaš operater digitalnih TV-storitev.

Opomba

- Ta možnost menija je na voljo samo, če je modul CAM pravilno vstavljen in aktiviran.

Uporaba možnosti Philips EasyLink

Z izpopolnjenimi funkcijami nadzora Philips EasyLink izkoristite napravo, združljivo s HDMI-CEC. Če je naprava, združljiva s standardom HDMI-CEC, povezana prek priključka HDMI, jo lahko upravljate hkrati z daljinskim upravljalnik TV-sprejemnika.

Če želite omogočiti možnost Philips EasyLink, storite to:

- Prek priključka HDMI priključite vsaj dve napravi, združljivi s standardom HDMI-CEC
- Ustrezno konfigurirajte vse naprave, združljive s standardom HDMI-CEC
- Vključite možnost EasyLink

Opomba

- Naprave, skladne s sistemom EasyLink, morate vključiti in jih izbrati kot vir signala.
- Družba Philips ne jamči 100 % skladnosti z vsemi napravami HDMI CEC.

Vklop ali izklop možnosti EasyLink

Pri predvajanju vsebine iz naprave, ki je združljiva s standardom HDMI-CEC, se TV-sprejemnik vklopi iz stanja pripravljenosti in se preklopi na ustrezen vir.

Opomba

- Če ne nameravate uporabljati možnosti Philips EasyLink, jo izklopite.

- 1 Pritisnite tipko .
- 2 Izberite **[Nastavitveni meni]** > **[Nastavitve TV]** > **[EasyLink]** > **[EasyLink]**.
- 3 Izberite **[Vklop]** ali **[Izklop]** in pritisnite **OK**.

Predvajanje z enim dotikom

- 1 Ko vklopite možnost EasyLink, v napravi pritisnite gumb za predvajanje.
 - ↳ TV-sprejemnik bo samodejno preklopil na pravilni vir signala.

Uporaba možnosti predvajanja z enim dotikom

Če priključite več naprav HDMI-CEC, ki podpirajo to nastavitve, se vse naprave odzovejo na kontrolnike za predvajanje na daljinske upravljalniku TV-sprejemnika.

Pozor

- To je napredna nastavitve. Naprave, ki ne podpirajo te nastavitve, se ne bodo odzvale na ukaze daljinskega upravljalnika TV-sprejemnika.

- 1 Pritisnite tipko .
- 2 Izberite **[Nastavitveni meni]** > **[Nastavitve TV]** > **[EasyLink]** > **[Dalj. upr. EasyLink]**.
- 3 Izberite **[Vklop]** ali **[Izklop]** in pritisnite **OK**.

Preklop v stanje pripravljenosti z enim dotikom

Ko na daljinskem upravljalniku TV-sprejemnika pritisnete , TV-sprejemnik in naprava, združljiva s standardom HDMI-CEC, preklopita v stanje pripravljenosti.

- 1 Pritisnite tipko  (**Vklop stanja pripravljenosti**) na TV-sprejemniku ali daljinskem upravljalniku.
 - ↳ TV-sprejemnik in vse priključene naprave HDMI bodo prešle v stanje pripravljenosti.

Preklop zvočnikov TV-sprejemnika v način delovanja EasyLink

Če priključite napravo, združljivo s standardom HDMI-CEC, ki ima zvočnike, lahko izbirate, ali želite poslušati zvok TV-sprejemnika prek teh zvočnikov in ne prek televizijskih zvočnikov. Ko predvajate vsebino prek domačega kina, združljivega z možnostjo EasyLink, in želite samodejno izklopiti zvočnike TV-sprejemnika, vklopite način EasyLink.

Če je priključena naprava združljiva s standardom HDMI-ARC in želite napravo priključiti prek priključka HDMI ARC, lahko zvok TV-sprejemnika predvajate prek kabla HDMI. Za to ne potrebujete dodatnega avdio kabla.

- 1 Prepričajte se, da je naprava, združljiva z možnostjo EasyLink, priključena prek priključka HDMI ARC (glejte 'Povezave za zadnji strani' na strani 35).
- 2 Izberite **[Nastavitveni meni]** > **[Nastavitve TV]** > **[EasyLink]** > **[TV zvočniki]**.
- 3 Izberite eno od spodnjih možnosti in pritisnite tipko **OK**.
 - **[Izklop]**: Izklop zvočnikov TV-sprejemnika.
 - **[Vklop]**: Vklop zvočnikov TV-sprejemnika.

- **[EasyLink]**: Predvajanje zvoka prek priključene naprave HDMI-CEC. V meniju za prilagajanje prekopite zvok televizorja na priključeno zvočno napravo HDMI-CEC.
- **[S. z. EasyLink]**: Samodejni izklop zvočnikov televizorja in prenašanje zvoka televizorja v priključeno zvočno napravo HDMI-CEC.

Opomba

- Če želite izklopiti zvočnike TV-sprejemnika, izberite možnost **[TV zvočniki]** > **[Izklop]**.

Izberite izhod zvočnika prek menija

Prilagajanje

Če je izbrana možnost **[EasyLink]** ali **[S. z. EasyLink]**, odprite meni z izkušnjami in prekopite zvok TV-sprejemnika.

- 1 Med gledanjem televizije pritisnite tipko **⏏ ADJUST**.
- 2 Izberite možnost **[Zvočnik]** in pritisnite tipko **OK**.
- 3 Izberite eno izmed naslednjih možnosti in nato pritisnite **OK**:
 - **[TV]**: Privzeto vklopljeno. Predvaja zvok TV-sprejemnika na zvočnikih TV-sprejemnika, dokler priključena zvočna naprava HDMI-CEC ne preklopi na nadzor zvoka sistema. Takrat se zvok TV-sprejemnika predvaja s priključeno napravo.
 - **[Ojačevalnik]**: Predvaja zvok prek priključene naprave HDMI-CEC. Če v napravi ni omogočen nadzor zvoka sistema, bo zvok še naprej predvajan prek zvočnikov TV-sprejemnika. Če je omogočena možnost **[S. z. EasyLink]**, bo televizor pozval napravo, da preklopi na nadzor zvoka sistema.

Povečava prikaza za videe s podnapisi

Nekateri podnapisi lahko pod videom ustvarijo ločeno vrstico za podnapise, ki omeji območje za prikaz videa. Ko vklopite samodejni premik podnapisov, se podnapisi prikazujejo prek slike videa, s čimer se poveča območje prikaza videa.

- 1 Pritisnite tipko **⬆**.
- 2 Izberite **[Nastavitveni meni]** > **[Nastavitve TV]** > **[EasyLink]** > **[Samod. prekl. podn.]** > **[Vklop]** in pritisnite **OK**.

Ohranjanje kakovosti slike

Če na kakovost slike TV-sprejemnika vplivajo funkcije za obdelavo slik drugih naprav, vklopite možnost Pixel Plus Link.

- 1 Pritisnite tipko **⬆**.
- 2 Izberite **[Nastavitveni meni]** > **[Nastavitve TV]** > **[EasyLink]** > **[Pixel Plus Link]** > **[Vklop]** in pritisnite **OK**.

Poslušanje zvoka TV-sprejemnika prek druge naprave

Če priključite napravo, združljivo z možnostjo EasyLink, ki ima zvočnike, lahko te zvočnike najbolje izkoristite tako, da prek njih poslušate zvok TV-sprejemnika.

Če je priključena naprava združljiva s standardom HDMI-ARC in želite napravo priključiti prek priključka HDMI ARC, lahko zvok TV-sprejemnika predvajate prek kabla HDMI. Za to ne potrebujete dodatnega avdio kabla.

- 1 Prepričajte se, da je naprava, združljiva z možnostjo EasyLink, priključena prek priključka HDMI ARC (glejte 'Povezave za zadnji strani' na strani 35).
- 2 Pritisnite tipko **⬆**.
- 3 Izberite **[Nastavitveni meni]** > **[Nastavitve TV]** > **[EasyLink]** > **[HDMI1 – zvočni izhod]** in pritisnite **OK**.

- 4 Izberite eno od spodnjih možnosti in pritisnite tipko **OK**.
- **[Vkllop]:** Predvajanje zvoka TV-sprejemnika prek priključene naprave EasyLink. Zvoka TV-sprejemnika ne morete poslušati prek zvočnikov TV-sprejemnika ali prek drugih naprav, priključenih prek priključka za digitalni avdio izhod.
 - **[Izklop]:** Zvok TV-sprejemnika poslušajte prek zvočnikov TV-sprejemnika ali prek drugih naprav, priključenih prek priključka za digitalni avdio izhod.
- 5 Predvajanje zvoka upravljajte z daljinskim upravljalnikom TV-sprejemnika.

Preklop vseh naprav EasyLink v stanje pripravljenosti

Če želite prihraniti energijo, lahko vse neuporabljene naprave, združljive z EasyLink, preklopite v stanje pripravljenosti.

- 1 Pritisnite **zelen** gumb.
- 2 Izberite možnost **[Izklopi nerabljene vire]** in pritisnite tipko **OK**.
 - ↳ Vse priključene naprave EasyLink preklopijo v stanje pripravljenosti.

Uporaba ključavnice Kensington

Na hrbtni strani TV-sprejemnika je varnostna reža Kensington. S ključavnico Kensington povežite varnostno režo z nepremičnim predmetom, na primer težko mizo. Na ta način boste preprečili krajo aparata.

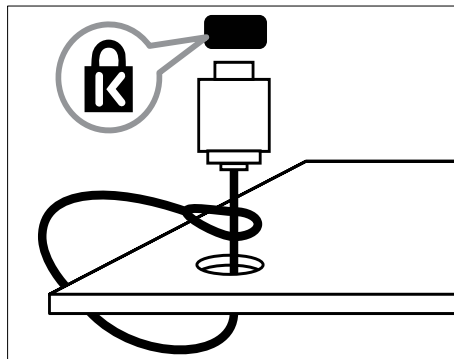

8 Informacije o izdelku

Pridržujemo si pravico do sprememb informacij o izdelku brez vnaprejšnjega obvestila. Podrobnejše informacije o izdelku najdete na spletni strani www.philips.com/support.

Podprte ločljivosti zaslona

Računalniški formati

- Ločljivost – hitrost osveževanja:
 - 640 × 480 – 60 Hz
 - 800 × 600 – 60 Hz
 - 1024 × 768 – 60 Hz
 - 1280 × 720 – 60 Hz
 - 1280 × 768 – 60 Hz
 - 1280 × 1024 – 60 Hz
 - 1360 × 768 – 60 Hz
 - 1680 × 1050 – 60 Hz (samo za polni HD)
 - 1920 × 1080 – 60 Hz (samo za Full HD)

Video formati

- Ločljivost – hitrost osveževanja:
 - 480i – 60 Hz
 - 480p – 60 Hz
 - 576i – 50 Hz
 - 576p – 50 Hz
 - 720p – 50 Hz, 60 Hz
 - 1080i – 50 Hz, 60 Hz
 - 1080p – 24 Hz, 25 Hz, 30 Hz, 50 Hz, 60 Hz

Večpredstavnost

- Podprte pomnilniške naprave: USB (podprte so samo USB pomnilniške naprave FAT in FAT 32)
- Podprte oblike zapisov večpredstavnostnih datotek:

- Slike: JPEG
- Avdio: MP3
- Video: MPEG 2/MPEG 4, H.264

Kanalnik/Sprejem/Prenos

- Antenski vhod: 75-ohmski koaksialni (IEC75)
- DVB: DVB prizemeljsko, DVB-C*, DVB-T, MPEG4
- TV-sistem: DVB COFDM 2K/8K; PAL I, B/G, D/K; SECAM B/G, D/K, L/L'
- Predvajanje videa: NTSC, SECAM, PAL
- Območja kanalnika: Hyperband, S-kanali, UHF,VHF

* Pri nekaterih modelih.

Daljinski upravljalnik

- Vrsta: PF01E11B
- Baterije: 2 × AAA (vrsta LR03)

Napajanje

- Napajanje iz električnega omrežja: 220–240 V, 50–60 Hz
- Poraba energije v stanju pripravljenosti:
 - Za xxPFL5xx6: < 0,15 W
 - Za xxPFL4xx6, xxPFL3xx6 in DesignLine Tilt: < 0,3 W
- Temperatura okolja: od 5 do 40 stopinj Celzija
- Porabo energije si oglejte v specifikacijah izdelka na naslovu www.philips.com/support.

Nazivna moč, navedena na ploščici na izdelku, je poraba energije tega izdelka pri običajni uporabi v gospodinjstvu (IEC 62087 Ed.2). Največja nazivna moč, navedena v oklepajih, se uporablja za tehnično varnost (IEC 60065 Ed. 7.2).

Podprti TV-nosilci

Za stensko namestitev televizorja uporabite Philipsov nosilec ali nosilec, ki je združljiv s televizorjem.

Opozorilo

- Ravajte v skladu z navodili, ki so priložena TV-nosilcu. Družba Koninklijke Philips Electronics N.V. ne prevzema odgovornosti v primeru nepravilne namestitve TV-sprejemnika, zaradi katere pride do nesreče, telesnih poškodb ali materialne škode.

Pred namestitvijo sledite tem korakom:

- 1** Za televizorjem pustite vsaj 5,5 cm (2,2 palca) prostora, da preprečite poškodbe kablov in priključkov.
- 2** Pri nekaterih modelih je treba odstraniti montažne čepke s hrbtnega dela televizorja.
- 3** Preverite, ali so vsi montažni vijaki v skladu s temi specifikacijami:

Velikost TV-zaslona (palci)	Potrebna velikost nosilca (mm)	Potrebni montažni vijaki
47	400 × 300	4 × M8 (10 mm)
46	400 × 400	4 × M6 (11/12 mm)
42	300 × 200	4 × M6 (10 mm)
40	400 × 400	4 × M6 (11/12 mm)
37	300 × 200	4 × M6 (10 mm)
32	200 × 200	4 × M6 (10 mm)
26	100 × 100	4 × M4 (10 mm)
22	100 × 100	4 × M4 (10 mm)

Specifikacije izdelka

Dizajn in specifikacije se lahko spremenijo brez predhodnega obvestila.

47PFL4606H

- Brez stojala za TV-sprejemnik
 - Mere (Š × V × G): 1129,8 × 697,8 × 83 (mm)
 - Teža: 17,5 kg
- S stojalom za TV-sprejemnik
 - Mere (Š × V × G): 1129,8 × 745,6 × 268 (mm)
 - Teža: 20,9 kg

46PFL5606H

- Brez stojala za TV-sprejemnik
 - Mere (Š × V × G): 1080,8 × 652,9 × 39,9 (mm)
 - Teža: 16,9 kg
- S stojalom za TV-sprejemnik
 - Mere (Š × V × G): 1080,8 × 705,2 × 294,9 (mm)
 - Teža: 20,52 kg

42PFL4606H

- Brez stojala za TV-sprejemnik
 - Mere (Š × V × G): 1018,5 × 635,1 × 83 (mm)
 - Teža: 11,7 kg
- S stojalom za TV-sprejemnik
 - Mere (Š × V × G): 1018,5 × 683 × 236,4 (mm)
 - Teža: 14,2 kg

42PFL3606H/42PFL3506H

- Brez stojala za TV-sprejemnik
 - Mere (Š × V × G): 1018,5 × 635,8 × 83 (mm)
 - Teža: 11,7 kg
- S stojalom za TV-sprejemnik
 - Mere (Š × V × G): 1018,5 × 683 × 236,4 (mm)
 - Teža: 14,2 kg

40PFL5xx6H

- Brez stojala za TV-sprejemnik
 - Mere (Š x V x G): 946 x 577,5 x 40 (mm)
 - Teža: 12,3 kg
- S stojalom za TV-sprejemnik
 - Mere (Š x V x G): 946 x 631 x 243,6 (mm)
 - Teža: 15 kg

37PFL4606H

- Brez stojala za TV-sprejemnik
 - Mere (Š x V x G): 912,3 x 577,1 x 84,1 (mm)
 - Teža: 10,3 kg
- S stojalom za TV-sprejemnik
 - Mere (Š x V x G): 912,3 x 625,2 x 236,4 (mm)
 - Teža: 12,8 kg

32PFL5x06H

- Brez stojala za TV-sprejemnik
 - Mere (Š x V x G): 761 x 473 x 39,9 (mm)
 - Teža: 7,2 kg
- S stojalom za TV-sprejemnik
 - Mere (Š x V x G): 761 x 525,5 x 221 (mm)
 - Teža: 8,9 kg

32PFL4606H

- Brez stojala za TV-sprejemnik
 - Mere (Š x V x G): 795,6 x 510,6 x 93,1 (mm)
 - Teža: 8,2 kg
- S stojalom za TV-sprejemnik
 - Mere (Š x V x G): 795,6 x 557,6 x 221,4 (mm)
 - Teža: 9,8 kg

32PFL3606H/32PFL3506H

- Brez stojala za TV-sprejemnik
 - Mere (Š x V x G): 795,6 x 508,4 x 93,1 (mm)
 - Teža: 8,2 kg
- S stojalom za TV-sprejemnik
 - Mere (Š x V x G): 795,6 x 557,6 x 221,4 (mm)
 - Teža: 9,8 kg

32PFL3406H

- Brez stojala za TV-sprejemnik
 - Mere (Š x V x G): 787,5 x 505,1 x 80,5 (mm)
 - Teža: 7,8 kg
- S stojalom za TV-sprejemnik
 - Mere (Š x V x G): 787,5 x 547,26 x 221,43 (mm)
 - Teža: 9,4 kg

26PDL49x6H

- Brez stojala za TV-sprejemnik
 - Mere (Š x V x G): 641,5 x 428,3 x 38,7 (mm)
 - Teža: 8,30 kg
- S stojalom za TV-sprejemnik
 - Mere (Š x V x G): 641,5 x 428,3 x 166,4 (mm)
 - Teža: 8,98 kg

22PDL49x6H

- Brez stojala za TV-sprejemnik
 - Mere (Š x V x G): 532,5 x 357 x 36,6 (mm)
 - Teža: 5,6 kg
- S stojalom za TV-sprejemnik
 - Mere (Š x V x G): 532,5 x 357 x 127 (mm)
 - Teža: 5,9 kg

9 Odpravljanje težav

V tem poglavju so opisane pogoste težave in rešitve zanje.

Splošne težave s TV-sprejemnikom

TV-sprejemnik se ne vklopi:

- Iztaknite napajalni kabel iz električne vtičnice. Počakajte eno minuto, nato napajalni kabel znova priključite v vtičnico.
- Preverite, ali je napajalni kabel čvrsto priključen.

Daljinski upravljalnik ne deluje pravilno:

- Preverite, ali so baterije pravilno vstavljene v daljinski upravljalnik v skladu z oznakama +/-.
- Če so baterije daljinskega upravljalnika prazne ali šibke, jih zamenjajte.
- Očistite lečo na daljinskem upravljalniku in senzorju TV-sprejemnika.

Indikator pripravljenosti na televizorju utripa v rdeči barvi:

- Iztaknite napajalni kabel iz električne vtičnice. Preden napajalni kabel znova priključite v električno vtičnico, počakajte, da se TV-sprejemnik ohladi. Če se utripanje nadaljuje, se obrnite na Philipsovo službo za pomoč strankam.

Pozabili ste kodo za odklepanje TV-sprejemnika

- Vpišite »8888«.

TV-meni je v napačnem jeziku.

- Izberite želen jezik menija TV-sprejemnika.

Pri vklopu, izklopu ali preklopu televizorja v stanje pripravljenosti se iz ohišja aparata sliši pokajoč zvok:

- Ni treba storiti ničesar. Pokajoč zvok povzroča običajno širjenje in krčenje TV-sprejemnika, ko se ta ohlaja ali segreva. To ne vpliva na delovanje.

»E-nalepke« ni mogoče odstraniti s TV-zaslona.

- Če želite odstraniti logotipe in slike, preklopite TV-sprejemnik v domači način delovanja.
 1. Pritisnite tipko .
 2. Izberite **[Nastavitveni meni]** > **[Nastavitve TV]** > **[Dodatne možnosti]** > **[Lokacija]**.
 3. Izberite možnost **[Doma]** in pritisnite tipko **OK**.

Težave s TV-kanali

Predhodno nameščeni kanali niso prikazani na seznamu kanalov:

- Preverite, ali ste izbrali ustrezen seznam kanalov.

Med namestitvijo ni bilo mogoče najti nobenega digitalnega kanala:

- Preverite ali TV podpira DVB-T, DVB-T Lite ali DVB-C, ki je v uporabi v vaši državi.

Nekateri kanali se v moj TV-sprejemnik ne namestijo samodejno:

- Med namestitvijo se prepričajte, da ste izbrali državo, v kateri nameščate TV-sprejemnik.

Težave s sliko

TV-sprejemnik je vklopljen, vendar ni slike:

- Preverite, ali je antena pravilno priključena na TV-sprejemnik.
- Preverite, ali ste kot vir TV-sprejemnika izbrali ustrezno napravo.

Televizor predvaja zvok, slike pa ne:

- Preverite nastavitve slike.

TV-sprejemnik sprejema slab signal iz antenskega priključka:

- Preverite, ali je antena pravilno priključena v TV-sprejemnik.
- Zvočniki, neozemljene avdio naprave, neonske luči, visoke stavbe in drugi veliki predmeti lahko poslabšajo kakovost sprejema. Če je mogoče, kakovost sprejema poskusite izboljšati tako, da spremenite usmeritev antene ali oddaljite druge naprave od TV-sprejemnika.
- Če je sprejem slab le na enem kanalu, ta kanal natančno nastavite.

Slika iz priključenih naprav je slabe kakovosti:

- Preverite, ali so naprave pravilno priključene.
- Preverite nastavitve slike.

Televizor ni shranil nastavitve slike:

- Preverite, ali je lokacija TV-sprejemnika nastavljena na dom. V domačem načinu delovanja lahko nastavitve spreminjate in shranjujete.

Slika ne ustreza velikosti zaslona, je prevelika ali premajhna:

- Poskusite spremeniti format slike.

Položaj slike je napačen:

- Slikovni signali iz nekaterih naprav morda ne ustrezajo zaslonu. Preverite izhodni signal naprave.

Težave z zvokom

Televizor predvaja sliko, zvoka pa ne:



Opomba

- Če TV-sprejemnik ne zazna avdio signala, samodejno izklopi avdio izhod in ne javi napake v delovanju.

- Preverite, ali so vsi kabli pravilno priključeni.
- Prepričajte se, da glasnost ni nastavljena na 0.
- Prepričajte se, da zvok ni izklopljen.

Televizor predvaja sliko, zvok pa je slabe kakovosti:

- Preverite nastavitve zvoka.

Televizor predvaja sliko, zvok pa oddaja samo en zvočnik:

- Preverite, ali je ravnotežje zvoka nastavljeno na srednjo vrednost.

Težave pri povezavi prek HDMI

Pri priključevanju naprav HDMI prihaja do težav:

- Upoštevajte, da lahko podpora standardu HDCP (zaščita širokopasovne digitalne vsebine) podaljša čas, ki je potreben za prikaz vsebine z naprave HDMI na zaslonu televizorja.
- Če televizor ne zazna naprave HDMI in na zaslonu ni slike, poskusite preklopiti na kakšno drugo napravo in nato nazaj na prvotno.
- Če prihaja do stalnih prekinitev zvoka, preverite, ali so nastavitve izhoda naprave HDMI pravilne.
- Če uporabljate prilagodilnik HDMI-v-DVI ali kabel HDMI-v-DVI, preverite, ali je dodatni avdio kabel priključen v priključek **AUDIO IN** (samo mini vtič).

Težave pri priključitvi računalnika

Računalniška slika na TV-sprejemniku ni stabilna:

- Preverite, ali vaš računalnik uporablja podprto ločljivost in frekvenco osveževanja zaslona.
- Izberite neprilagojeni format slike na TV-sprejemniku.

Stik z nami

Če težave ne morete odpraviti, preberite odgovore na pogosta vprašanja v zvezi s tem izdelkom na spletnem mestu www.philips.com/support.

Če težave še zmeraj ne morete odpraviti, se obrnite na center za pomoč uporabnikom izdelkov Philips v vaši državi, ki je naveden v dodatku.



Opozorilo

- Izdelka ne poskušajte popraviti sami. S tem lahko povzročite hude telesne poškodbe, nepopravljivo poškodbo izdelka ali razveljavitev garancije.



Opomba

- Preden se obrnete na Philips, si zabeležite model in serijsko številko TV-sprejemnika. Te številke so natisnjene na hrbtnem delu televizorja in na embalaži.

10 Kazalo

A

analogni kanali	
jezik, sprememba	24

C

CAM	
omogočanje	39
Vstavljanje	39

D

daljinski upravljalnik	
pregled	8
zaslon	40
digitalni kanali	
digitalni radio	27
jezik, sprememba	24
podnapisi	25
dimenzije	44
domači način delovanja	29

E

EasyLink	
kakovost slike, shranjevanje	41
nadzor naprav, z daljinskim upravljalnikom	
TV-sprejemnika	40
omogočanje	40
poslušanje z drugih zvočnikov	
ročno	41
samodejno	40
preklop v stanje pripravljenosti, vse	
naprave	42
video s podnapisi, povečan prikaz	41
Elektronskega programskega vodnika	20
EPG, meni	20

F

format slike	17
---------------------	----

G

glasnost	12
glavni meni	14

H

HDMI	35, 37
HDMI ARC	35

I

izklop zvočnikov TV-sprejemnika	40, 41
--	--------

J

jezik	
avdio	24
meni	24
podnapisi	25
jezik avdia	24

K

kanali	
namestitvev (samodejna)	31
posodobitev	31
preimenovanje	33
preklop	11
preureditev	33
preureditev	33
priljubljene	20
seznam kanalov	11
skrivanje ali prikaz	20
ključavnica Kensington	42

L

lokacija, doma ali v trgovini	29
--------------------------------------	----

M

modul za pogojni dostop (CAM)	39
--------------------------------------	----

<hr/>	
N	
namestitev	
namestitev kanalov	
namestitev kanalov (samodejno)	31
namestitev TV-sprejemnika	29
naprave	
dodajanje	14
spremljanje	12
nastavitve	
pomočnik	15
slika	16
zvok	18
nastavitve slike	16
nastavitve zvoka	18
nega	5
nega zaslona	5
<hr/>	
O	
odpravljanje težav	46
ohranjevalnik zaslona	24
osebe s prizadetim vidom	18
osebni računalnik, ločljivost zaslona	43
otroška ključavnica	23
<hr/>	
P	
pametna slika	15
pametni zvok	17
podnapisi	25
podnapisi, jezik	25
ponovna namestitev TV-sprejemnika	31
Povezava Pixel Plus	41
predstavitev	30
preimenovanje kanalov	33
preklop	10
priključitev	
priključevanje, USB	25
priključitev naprave	35
priključitev, osebni računalnik	38
priključki	35, 37
pripravljenost	10
programska oprema	
posodobitev z digitalno oddajo	28, 29
različica	28
<hr/>	
R	
računalnik, glej osebni računalnik	38
reciklaža	6
<hr/>	
S	
Scenea, glejte ohranjevalnik zaslona	24
Scenea, vklop	24
seznam priljubljenih, dodajanje	20
skrb za okolje	
konec uporabe	6
Med gledanjem televizije	6
reciklaža	6
skupni vmesnik	39
slušno prizadeti	18
spalni časovnik	22
specifikacije	43
spreminjanje vrstnega reda kanalov	33
starostna ocena	23
stenska namestitev	44
<hr/>	
T	
teletekst	
dvoslikovni zaslon	19
kazalo strani	19
podstrani	19
povečanje	19
teletekst 2.5	19
tipke	7
tovarniške nastavitve	30
trgovinski način delovanja	29
<hr/>	
U	
univerzalni dostop	18
ura	21
<hr/>	
V	
večpredstavnost	25
večpredstavnost, predvajanje datotek	25
visoka ločljivost (HD), vsebina	35, 37
vklop ali izklop TV-sprejemnika	11
vklop/izklop	43
<hr/>	
Z	
zaslon, ozadje	24