

Register your product and get support at
www.philips.com/welcome



КК Нұсқаулық

32PFL8605M
37PFL8605M
40PFL8605M
46PFL8605M
52PFL8605M

PHILIPS

2010 © Koninklijke Philips Electronics N.V.

Барлық құқықтар қорғалған. Ерекшеліктері ескертпестен өзгерілуі мүмкін. Сауда белгі меншігі Koninklijke Philips Electronics N.V. жатады немесе олардың иелеріне.

Philips компаниясы кез келген уақытта бұрынғы жабдықтарына сай лайықтау міндетінсіз өнімдерді өзгерту құқығын өзінде қалдырады. Пайдаланушы нұсқаулығындағы материал жүйені дұрыс пайдалану талаптарына сай болып табылады. Егер өнім немесе оның жеке модульдері немесе тәртіптері осында көрсетілгеннен басқа мақсаттарға пайдаланылса, оның негізділігі мен қолайлылығын растауға қол жеткізу керек. Philips материалдың Америка Құрама Штаттарының патенттерін бұзбайтынына кепілдік береді. Ешқандай кепілдік берілмейді немесе айтылмайды.

Кепілдік

Ешқандай бөлшекті пайдаланушы жөндеуге болмайды. Қақпақтарды ешқашан ашпаңыз немесе алып тастамаңыз, желдету тесіктеріне заттар салмаңыз немесе арнайы коннекторларға сәйкес емес заттарды қоймаңыз. Жөндеу жұмыстары тек Philips қызмет көрсету орталықтарында немесе ресми жөңдейтін шеберханаларда жүргізілуі керек. Мұны орындамау салдарынан мәлімделген немесе заңды кепілдік күшін жояды. Осы нұсқаулықта нақты тыйым салынған әрекеттер немесе нұсқаулықта ұсынылмаған не рұқсат берілмеген реттеу немесе жинау тәртіптері кепілдікті жарамсыз етеді.

Пиксел сипаттамалары

Бұл CҚД өнімінде түрлі түсті пикселдердің саны көп. Оның тиімді пикселдері 99,999% не одан асса да, қара дақтар немесе ашық жарық нүктелері (қызыл, жасыл немесе көк) экранда шығып тұруы мүмкін. Бұл дисплейдің құрылымдық сипаты (жалпы өндіріс стандарттарында) және ол ақаулық болып табылмайды.

Ашық бастапқы бағдарламалық құрал

Бұл теледидардың ашық бастапқы бағдарламалық құралы бар. Philips компаниясы осы құжатпен сұрау бойынша физикалық жұмыс құнынан аспайтын ақыға ресурстың таралымын, бағдарламалық құралды алмастыруға тұтынушылар тарапынан қолданылатын құралдағы тиісті негізгі кодтың машина оқитын толық көшірмесін жеткізуді немесе қатынаулы етуді ұсынады. Бұл ұсыныс мына өнімді сатып алған күннен кейін 3 жыл мерзімге жарамды. Негізгі кодты алу үшін мына мекенжайға жазыңыз: Open Source Team, Philips Electronics High Tech Campus Bld HTC-44 5600 AE Eindhoven The Netherlands E-mail: open.source@philips.com

Электр магнитті өріспен (ЭМӨ) үйлесімділігі

Koninklijke Philips Electronics N.V. тұтынушыларға арналған, басқа электрондық құрылғылар сияқты, негізінде, электр магнитті сигналдар шығаратын және қабылдайтын қабілеті бар көп өнімдер жасайды және сатады. Philips компаниясының негізгі Жұмыс ұстанымдарының бірі біздің өнімдерімізге барлық қажетті денсаулық және қауіпсіздік шараларын сақтау, қолданыстағы барлық заң талаптарын ұстану және өнімді жасау кезінде қолданылатын ЭМӨ ішінде сақтану болып табылады. Philips компаниясына денсаулыққа кері әсерлері жоқ өнімдерді дамыту, жасау және сату тапсырылған. Philips компаниясы өнімдерінің арналған мақсатына дұрыс қолданылғанында, олардың қазіргі таңдағы ғылыми дәлелдерге сәйкес пайдалануға қауіпсіз екенін растайды. Philips компаниясы халықаралық ЭМӨ және қауіпсіздік стандарттарын дамытуда белсенді рөл атқарып, Philips компаниясының өз өнімдеріндегі алдыңғы тұтастығы үшін стандарттауды әрі қарай дамытуға қатысуына мүмкіндік береді.

ESD ережелері

Бұл құрылғы ESD бойынша А санатындағы өнімділік талаптарына сай. Құрылғы жұмысы DLNA режимінде электростатикалық разрядқа байланысты қалпына келмеген жағдайда, пайдаланушының араласуы қажет болады.

Авторлық құқықтар

VESA, FDMI және VESA орнатуға икемді логотипі - Бейне Электроникасы Стандарттар Ассоциациясының сауда белгілері. Dolby зертханаларынан берілген лицензия бойынша жасалған. «Dolby», «Pro Logic» және қос «D» таңбасы Dolby зертханаларының сауда белгілері болып табылады. Windows Media - тіркелген сауда белгісі немесе Microsoft Корпорациясының Америка Құрама Штаттарында және/немесе басқа елдерде сауда белгісі. DLNA®, DLNA логотипі және DNLA Certified™ — Digital Living Network Alliance корпорациясының сауда белгілері, қызмет көрсету немесе сертификатталған белгілері.

Барлық басқа тіркелген және тіркелмеген сауда белгілері олардың тиісті иелерінің меншігі болып табылады.

Europe

EC Declaration of Conformity

English

Hereby, Philips Innovative Applications N.V. declares that this television is in compliance with the essential requirements and other relevant provisions of Directive 1999/5/EC.

Deutsch

Hiermit erklärt Philips Innovative Applications N.V. dass sich das Fernsehgerät in Übereinstimmung mit den grundlegenden Anforderungen und den übrigen einschlägigen Bestimmungen der Richtlinie 1999/5/EG befindet.

Français

Par la présente Philips Innovative Applications N.V. déclare que cet appareil de télévision est conforme aux exigences essentielles et aux autres dispositions pertinentes de la directive 1999/5/CE.

Nederlands

Hierbij verklaart Philips Innovative Applications N.V. dat deze televisie in overeenstemming is met de essentiële eisen en de andere relevante bepalingen van richtlijn 1999/5/EG.

Español

Por medio de la presente Philips Innovative Applications N.V. declara que el televisor cumple con los requisitos esenciales y cualesquiera otras disposiciones aplicables o exigibles de la Directiva 1999/5/CE.

Italiano

Con la presente Philips Innovative Applications N.V. dichiara che questo televisore è conforme ai requisiti essenziali ed alle altre disposizioni pertinenti stabilite dalla direttiva 1999/5/CE.

Português

Philips Innovative Applications N.V. declara que este televisor está conforme com os requisitos essenciais e outras disposições da Directiva 1999/5/CE.

Ελληνικά

ΜΕ ΤΗΝ ΠΑΡΟΥΣΑ Η Philips Innovative Applications N.V. ΔΗΛΩΝΕΙ ΟΤΙ Η ΤΗΛΕΟΡΑΣΗ ΣΥΜΜΟΡΦΩΝΕΤΑΙ ΠΡΟΣ ΤΙΣ ΟΥΣΙΩΔΕΙΣ ΑΠΑΙΤΗΣΕΙΣ ΚΑΙ ΤΙΣ ΛΟΙΠΕΣ ΣΧΕΤΙΚΕΣ ΔΙΑΤΑΞΕΙΣ ΤΗΣ ΟΔΗΓΙΑΣ 1999/5/ΕΚ.

Svenska

Härmed intygar Philips Innovative Applications N.V. att denna TV står i överensstämmelse med de väsentliga egenskapskrav och övriga relevanta bestämmelser som framgår av direktiv 1999/5/EG.

Norsk

Philips Innovative Applications N.V. erklærer herved at utstyret TV er i samsvar med de grunnleggende krav og øvrige relevante krav i direktiv 1999/5/EF.

Dansk

Undertegnede Philips Innovative Applications N.V. erklærer herved, at dette TV overholder de væsentlige krav og øvrige relevante krav i direktiv 1999/5/EF.

Suomi

Philips Innovative Applications N.V. vakuuttaa täten että tämä televisio on direktiivin 1999/5/EY oleellisten vaatimusten ja sitä koskevien direktiivin muiden ehtojen mukainen.

Polski

Firma Philips Innovative Applications N.V. niniejszym oświadcza, że 'Telewizor' jest zgodny z zasadniczymi wymogami oraz pozostałymi stosownymi postanowieniami Dyrektywy 1999/5/EC.

Magyar

Alulírott, Philips Innovative Applications N.V. nyilatkozom, hogy a televízió megfelel a vonatkozó alapvető követelményeknek és az 1999/5/EC irányelv egyéb előírásainak.

Česky

Philips Innovative Applications N.V. tímto prohlašuje, že tento televizor je ve shodě se základními požadavky a dalšími příslušnými ustanoveními směrnice 1999/5/ES.

Slovensky

Philips Innovative Applications N.V. týmto vyhlasuje, že tento televizor spĺňa základné požiadavky a všetky príslušné ustanovenia Smernice 1999/5/ES.

Slovensko

Philips Innovative Applications N.V. izjavlja, da je ta televizor v skladu z bistvenimi zahtevami in ostalimi relevantnimi določili direktive 1999/5/ES.

Eesti

Käesolevaga kinnitab Philips Innovative Applications N.V. seadme Teler vastavust direktiivi 1999/5/EÜ põhinõuetele ja nimetatud direktiivist tulenevatele teistele asjakohastele sätetele.

Latviski

Ar šo Philips Innovative Applications N.V. deklarē, ka 'Televizors' atbilst Direktīvas 1999/5/EK būtiskajām prasībām un citiem ar to saistītajiem noteikumiem.

Lietuvių

Šiuo Philips Innovative Applications N.V. deklaruojama, kad šis 'Televizorius' atitinka esminius reikalavimus ir kitas 1999/5/EB Direktyvos nuostatas.

Malti

Hawnhekk, Philips Innovative Applications N.V., jiddikjara li dan 'Television' jikkonforma mal-htigijiet essenzjali u ma provvedimenti oħrajn relevanti li hemm fid-Dirrettiva 1999/5/EC.

Íslenska

Hér með lýsir Philips Innovative Applications N.V. yfir því að 'Television' er í samræmi við grunnkröfur og aðrar kröfur, sem gerðar eru í tilskipun 1999/5/EC.

A copy of the Declaration of Conformity is available at : <http://www.philips.com/support>



This equipment may be operated in the following European countries ...

AT	BE	BG	CH	CY	CZ
DE	DK	EE	ES	FI	FR
GB	GR	HU	IE	IS	IT
LI	LT	LU	LV	MT	NL
NO	PL	PT	RO	SE	SK
SL	TR				

This equipment can be operated in other non-European countries.

Italiano

Sistema TV wireless
Informationi sulle normative applicabili

Per il mercato italiano

- uso privato: Decreto legislativo . 259 1/8/2003 Codice delle comunicazioni elettroniche. In particolare, l'articolo 104 specifica i casi in cui occorre richiedere un'autorizzazione generale, mentre l'Art. 105 indica i casi in cui l'utilizzo è libero
- regolamentazione della fornitura dell' accesso RLAN del pubblico alle reti e ai servizi pubblici di comunicazione elettronica (es. sistema TV wireless). Decreto ministeriale 28/5/2003 e relative modifiche, e Art. 25 (autorizzazione generale per reti e servizi di comunicazione elettronica) del Codice delle comunicazioni elettroniche
- uso privato: Decreto ministeriale 12/7/2007

Мазмұны

1 Жұмысты бастау 5

- 1.1 ТД шолу 5
- 1.2 Орнату 11
- 1.3 Теледидардағы түймелер 17
- 1.4 Теледидарды тіркеңіз 19
- 1.5 Анықтама және қолдау 20

2 Теледидарды пайдалану 21

- 2.1 Қашықтан басқару пульті 21
- 2.2 Мәзірлер 24
- 2.3 Теледидар көру 28
- 2.4 Жалғанған құрылғыны көру 32
- 2.5 Ambilight 33
- 2.6 Net TV 35

3 Қосымша ақпарат... 39

- 3.1 Телемәтін 39
- 3.2 Интерактивті теледидар 41
- 3.3 Мультимедиа 42
- 3.4 Құлыптар мен таймерлер 44
- 3.5 Субтитрлер және тілдер 45
- 3.6 Әмбебап қол жеткізу 46

4 Орнату 47

- 4.1 Сурет, Дыбыс, Ambilight 47
- 4.2 Channels (Арналар) 49
- 4.3 Желі 51
- 4.4 Құралдар 52
- 4.5 Бағдарламалық құрал 54

5 Қосылыстар 55

- 5.1 Алғашқы қосылыстар 55
- 5.2 Кабельдер туралы 56
- 5.3 Құрылғылар жалғау 58
- 5.4 Одан да көп құрылғыларды қосыңыз 66
- 5.5 Желі 70
- 5.6 SD картасы 71
- 5.7 Ортақ интерфейс CAM 72
- 5.8 3D 73

6 Ақаулықтарды шешу 74

- 6.1 Байланыс ақпараты 74
- 6.2 Теледидар және қашықтан басқару пульті 75
- 6.3 Телеарналар 76
- 6.4 Бейне және дыбыс 77
- 6.5 Құралдар 78
- 6.6 Мультимедиа 79
- 6.7 Желі 80

7 Ерекшеліктер 81

- 7.1 Бағдарламалық құрал 81
- 7.2 Қоршаған ортаға қауіпсіз 82
- 7.3 Қуат және қабылдау 83
- 7.4 Дисплей және дыбыс 84
- 7.5 Дисплей ажыратымдылықтары 85
- 7.6 Мультимедиа 86
- 7.7 Байланыс мүмкіндігі 87
- 7.8 Өлшемдері және салмақтары 88

Индекс 89

1 Жұмысты бастау

1.1 ТД шолу

Қашықтан басқару құралы

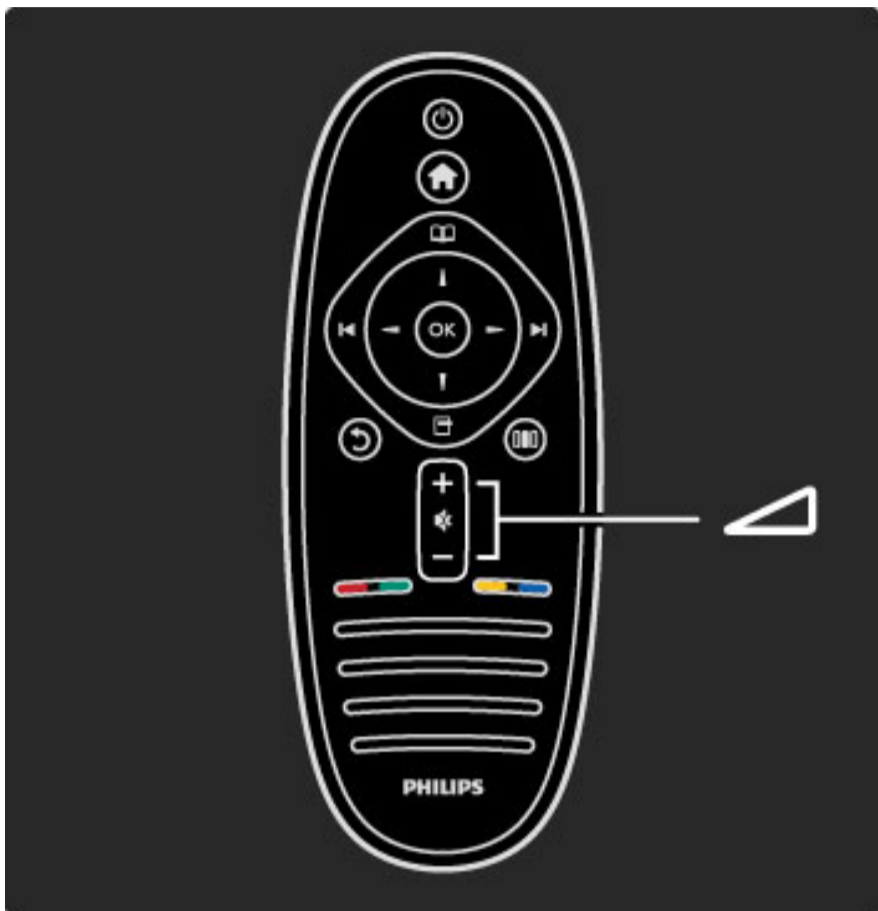

Дыбыс деңгейін реттейді.

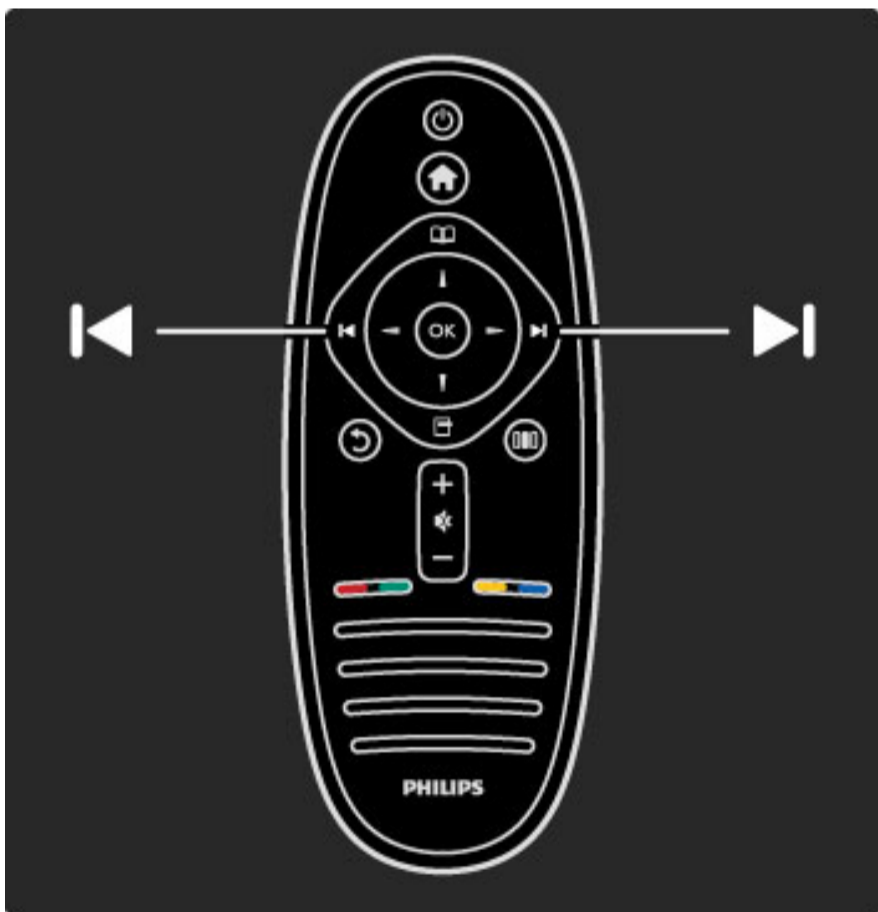

Теледидар арналарын ауыстырады.

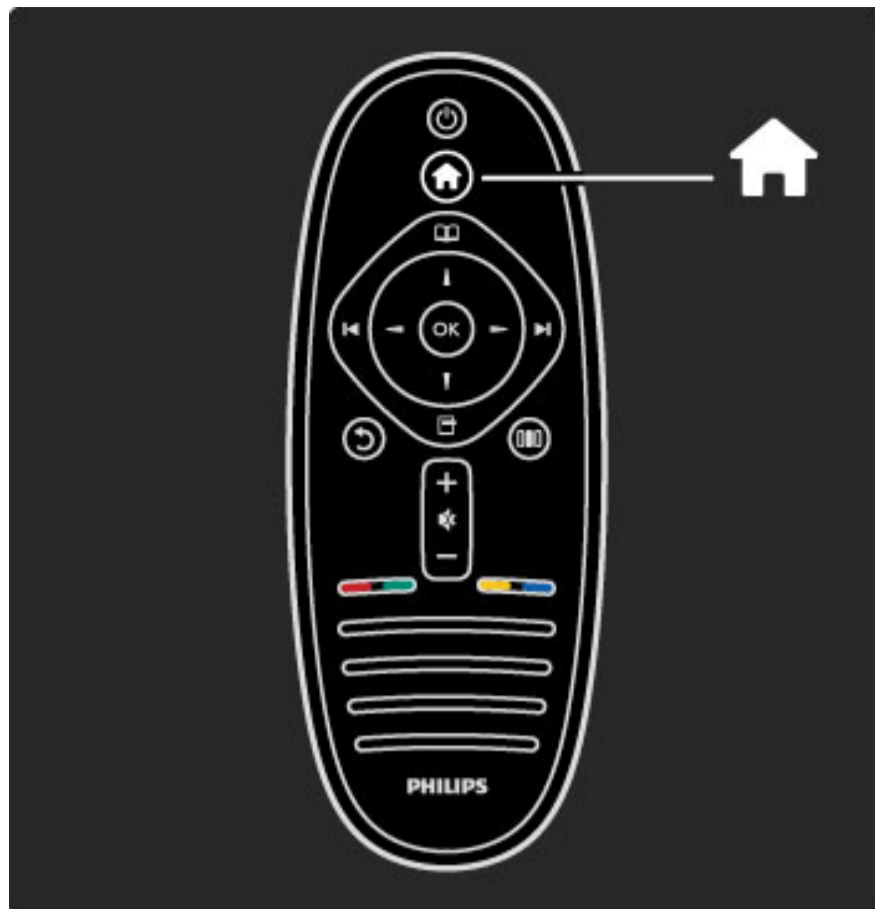

Негізгі мәзірін  ашады немесе жабады.

Негізгі мәзірінде, теледидар көру немесе жалғанған DVD ойнатқышындағы фильмді көру сияқты теледидар әрекеттерін қосуға немесе тоқтатуға болады.

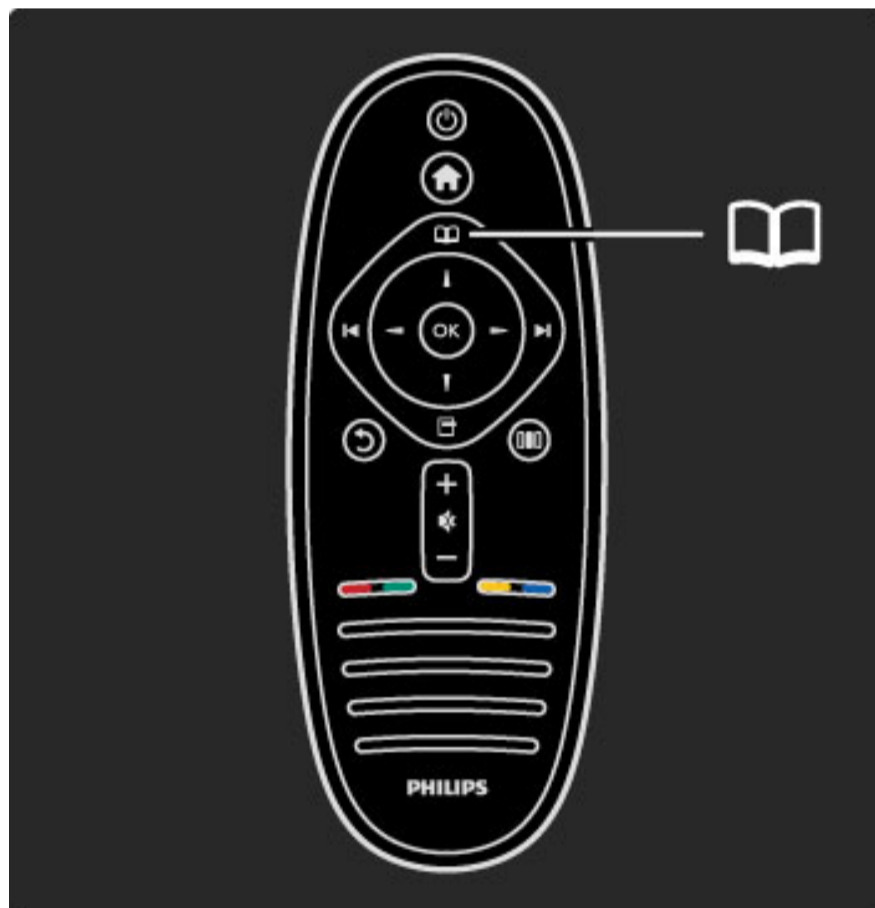

Шолу мәзірін  ашады немесе жабады.

Шолу мәзірінде, Телемәтін, Арна тізімі мүмкіндіктерін немесе теледидар бағдарламаларының таңдағышын ашуға болады.



Опциялар мәзірін  ашады немесе жабады.

Опциялар мәзірінде, экранда көрсетілетінге қатысты параметрлерді таңдауға болады.

Кез келген бір арнаны көріп жатқанда, оны таңдаулы етіп белгілеуге немесе экранда көрсетіліп жатқан суреттердің слайд көрсетілімін тоқтатуға болады.



Кері .

Кері параметрінің көмегімен алдыңғы теледидар арнасына, ал мәзірде бір қадам кері қайтуға болады.

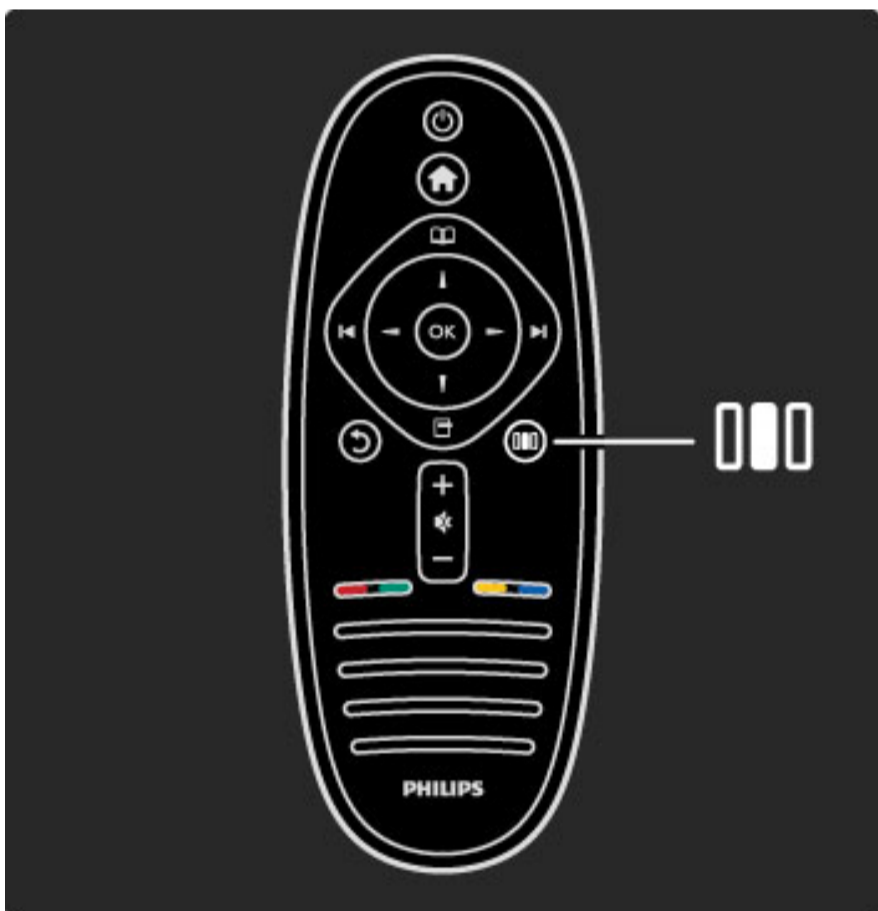

Реттеу мәзірін  ашады немесе жабады.

Реттеу мәзірінде, кейбір сурет және дыбыс параметрлерін тез реттеуге болады.

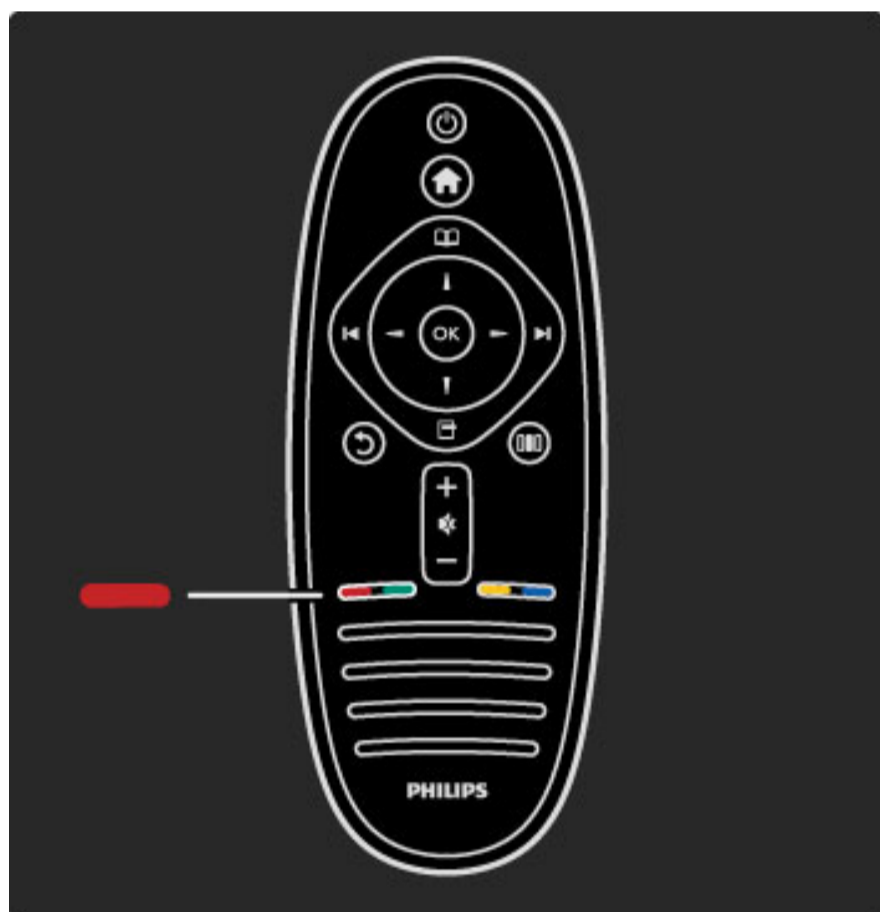

Қызыл

Қызыл перненің көмегімен қызыл опцияны таңдауға болады, сондай-ақ сандық **Интерактивті теледидар қызметтерін** немесе теледидардың кейбір көрсетілім клиптерін ашуға болады.



Жасыл

Жасыл перненің көмегімен жасыл опцияны немесе **Жаңғырық параметрлерін** таңдауға болады.



Көк

Көк перненің көмегімен көк опцияны таңдауға.

Қашықтан басқару құралы туралы қосымша ақпаратты **Анықтама > ТД пайдалану > Қашықтан басқару құралы > Шолу** тармағынан көруге болады.

Әйтпесе, кез келген тақырыпты іздеу үшін, **Іздеу** бетіне өтіңіз.

ТД шолу параметрін таңдау үшін, **▲** түймесін басыңыз.

Теледидар мәзірлері

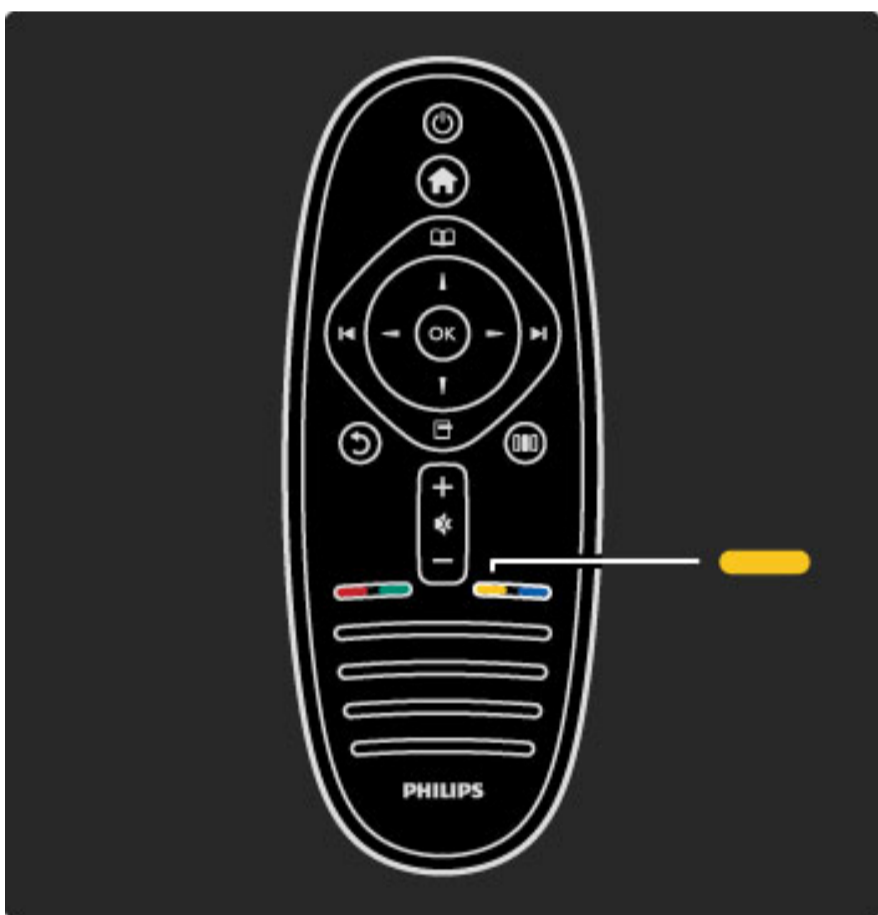

Сары

Сары перненің көмегімен сары опцияны немесе **Анықтама мәзірін** таңдауға болады.

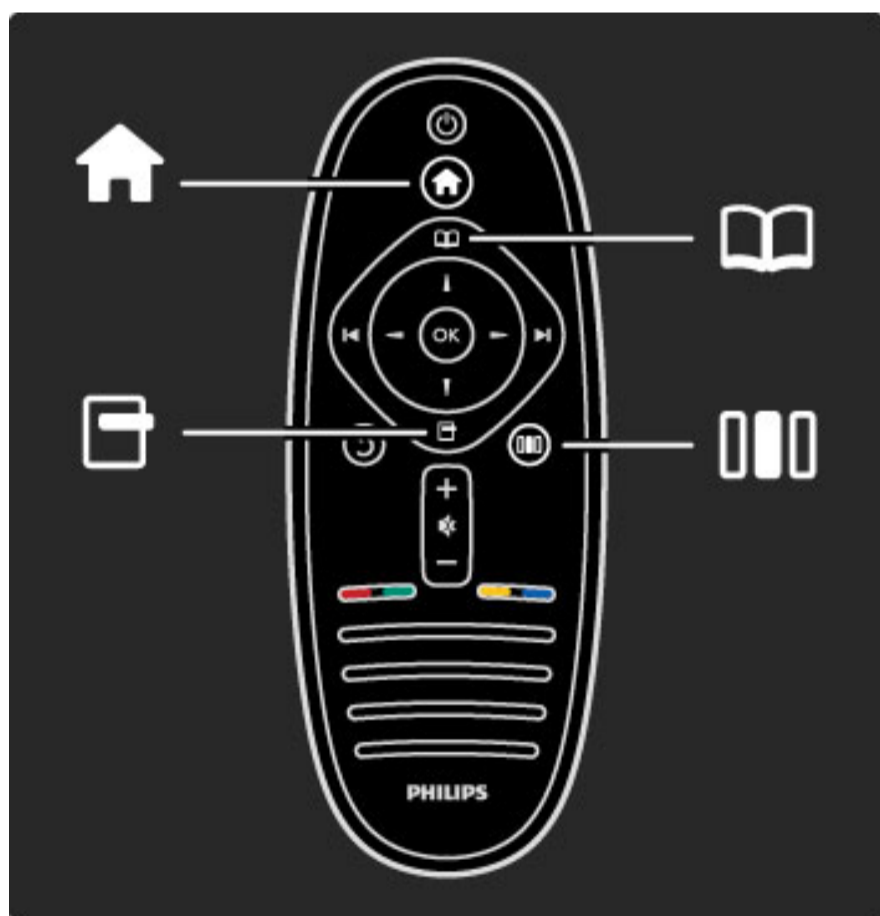

Теледидарды 4 мәзір арқылы басқаруға болады.
Олардың арнайы қолданыстарын көріңіз және үйреніңіз.

- Негізгі мәзірі
- Шолу мәзірі
- Опциялар мәзірі
- Реттеу мәзірі

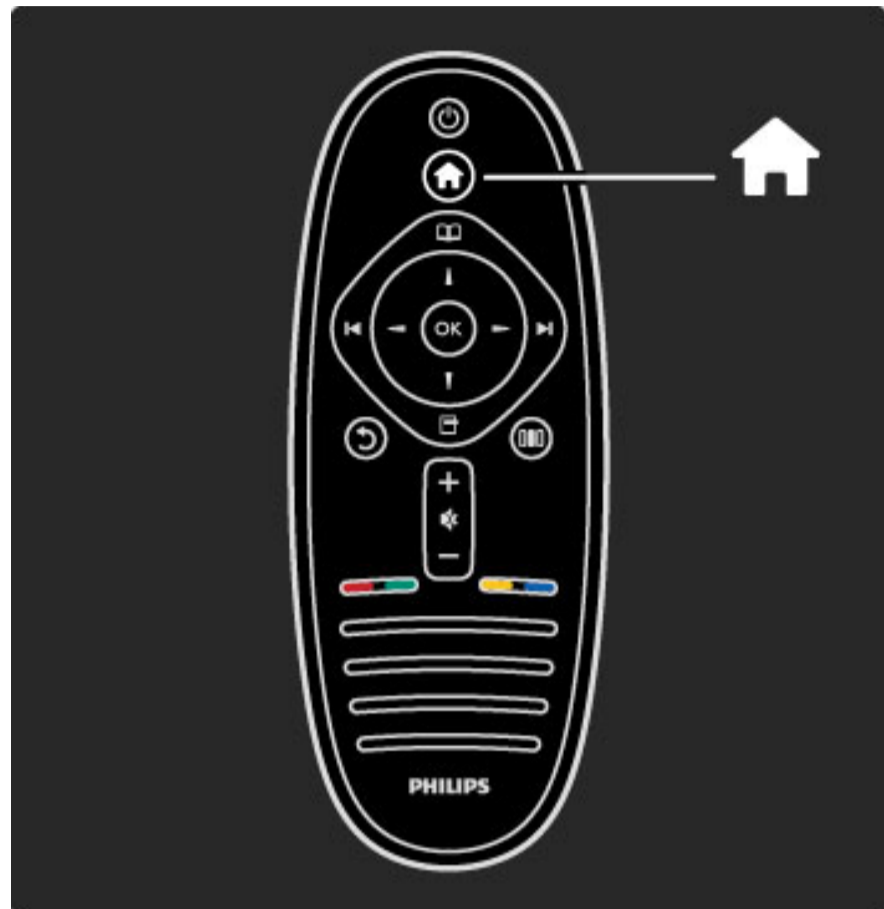

Негізгі мәзірін  ашады немесе жабады.

Теледидарды пайдаланудың бастапқы нүктесі болып табылатын Негізгі мәзірді ашыңыз.

Негізгі мәзірінде, теледидар көру (**Теледидар көру**) немесе жалғанған DVD ойнатқышындағы фильмді көру сияқты теледидар әрекеттерін қосуға немесе тоқтатуға болады.

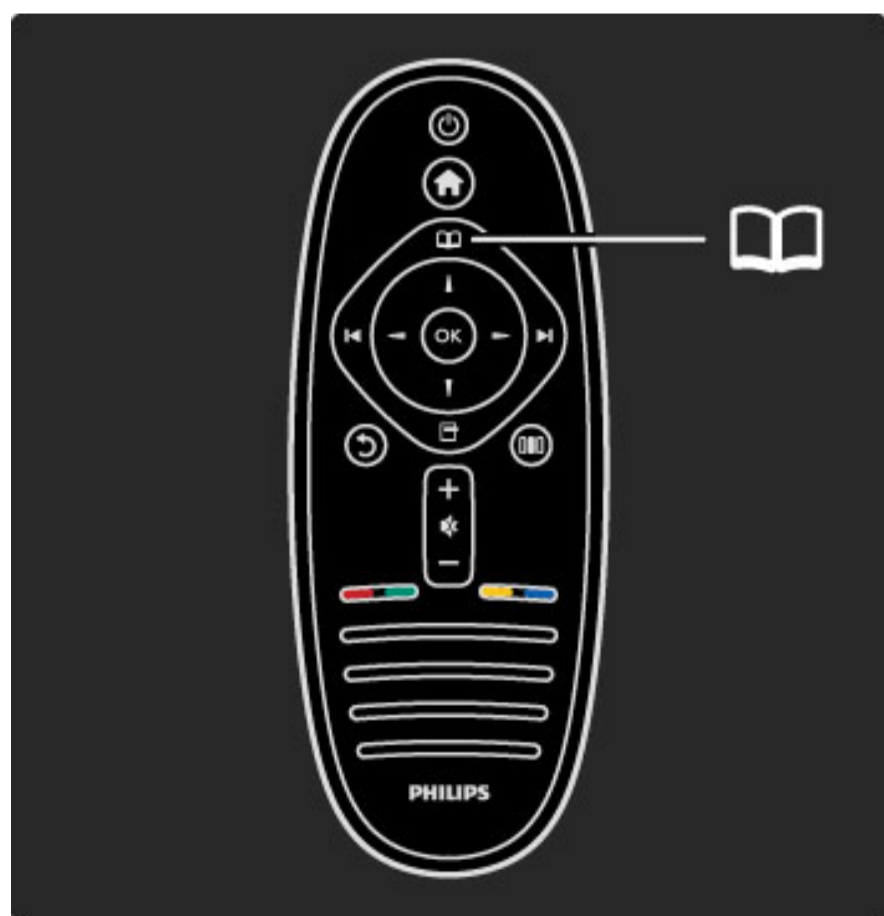

Шолу мәзірін  ашады немесе жабады.

Негізгі мәзірде әрекет қосылғанда, әрекет мазмұнын табу үшін, Шолу мәзірін ашыңыз.

Теледидарды көріп жатқанда, арнаны **Арна тізімі** параметрінде табуға немесе **Телемәтін** параметрін ашуға болады.

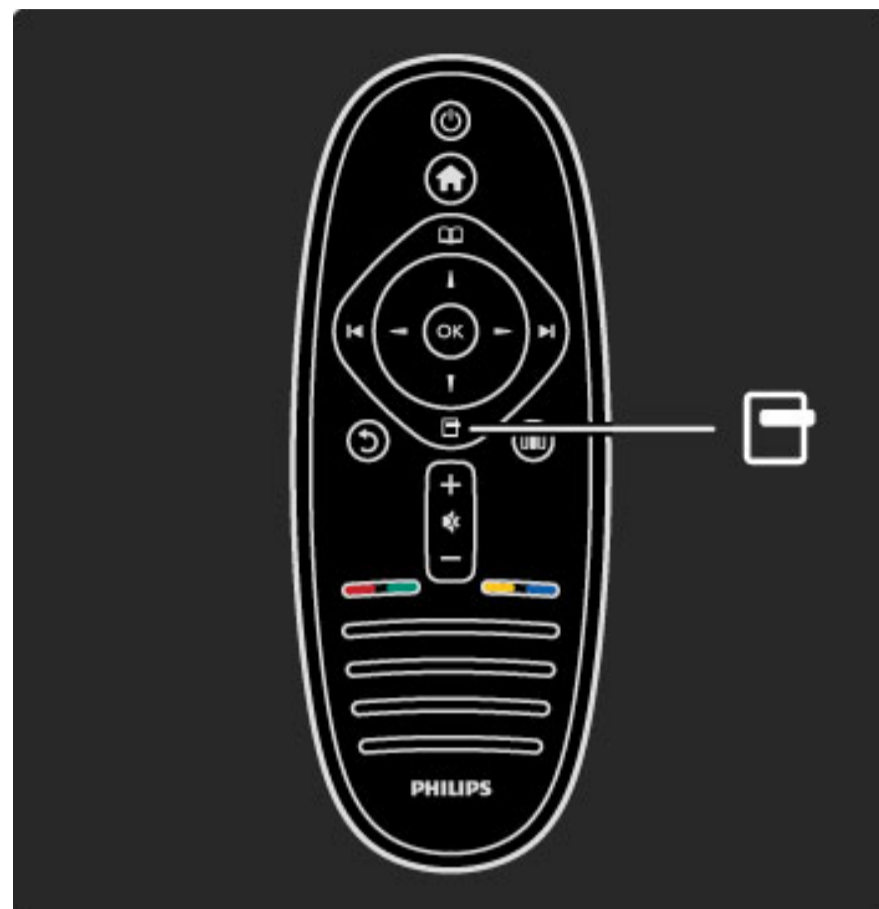

Опциялар мәзірін  ашады немесе жабады.

Экранда көрсетілетінге қатысты параметрлерді таңдау үшін, Опциялар мәзірін ашыңыз.

Кез келген бір арнаны көріп жатқанда, оны таңдаулы етіп белгілеңіз, сонымен бірге, DVD фильмін көріп жатқанда, DVD дискісі мәзірін ашыңыз.

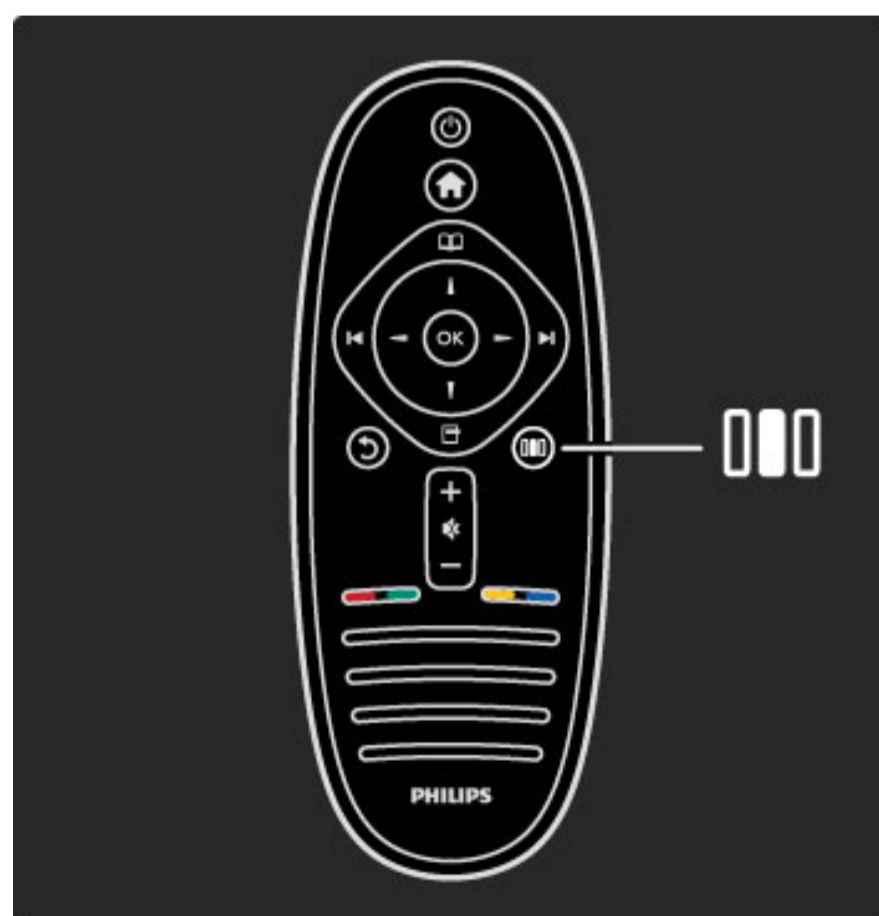

Реттеу мәзірін ашады немесе жабады 

Сурет және дыбыс параметрлерін жылдам реттеу үшін, Реттеу мәзірін ашыңыз.

Ойын ойнауға өте ыңғайлы **Ойын** параметріне Зерделі сурет параметрін орнатуға болады немесе теледидар динамиктерінің Surround параметрін өзгертуге болады.

Анықтама параметріндегі кез келген тақырыпты іздеу үшін, **Іздеу** бетіне өтіңіз. 

Құрылғыларды жалғау

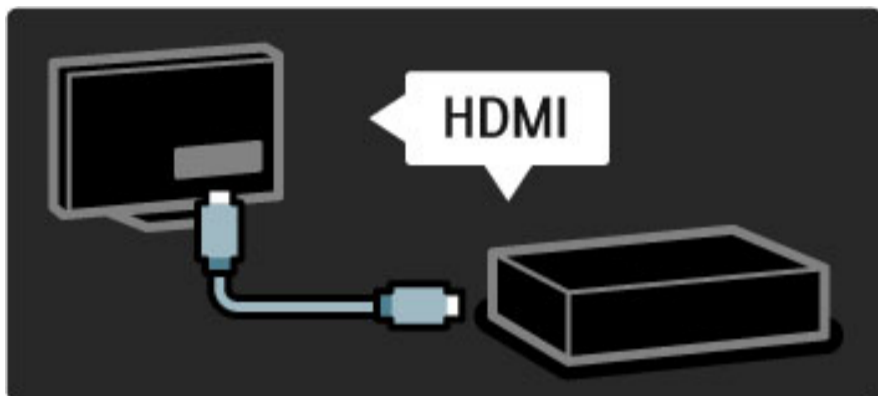

DVD, Blu-ray дискісінің ойнатқышын немесе ойын консолін жалғау үшін, **HDMI** байланысын пайдаланыңыз.

HDMI байланысы ең жақсы бейне және дыбыс сапасын береді, сондай-ақ құрылғыда **EasyLink** (HDMI-CEC) бар болса, теледидар құрылғыны Негізгі мәзіріне автоматты қосады.

Негізгі мәзіріне қосылғанда, бағдарламасын көру үшін, құрылғыны таңдауға болады. Құрылғыда EasyLink болмаса немесе HDMI байланысы қолданылмаған болса, **Құрылғы қосу** арқылы жалғанған құрылғыны Негізгі мәзіріне қосу керек.

Құрылғыларды қосу туралы қосымша ақпаратты **Анықтама > ТД пайдалану > Мәзірлер > Негізгі мәзірі** тармағынан көруге болады.

EasyLink туралы қосымша ақпаратты **Анықтама > Реттеу > EasyLink HDMI-CEC** тармағынан көруге болады.

Анықтама > Байланыстар тарауында осы сияқты суреттер ең жиі қолданылатын құрылғыларды жалғауға көмектеседі.

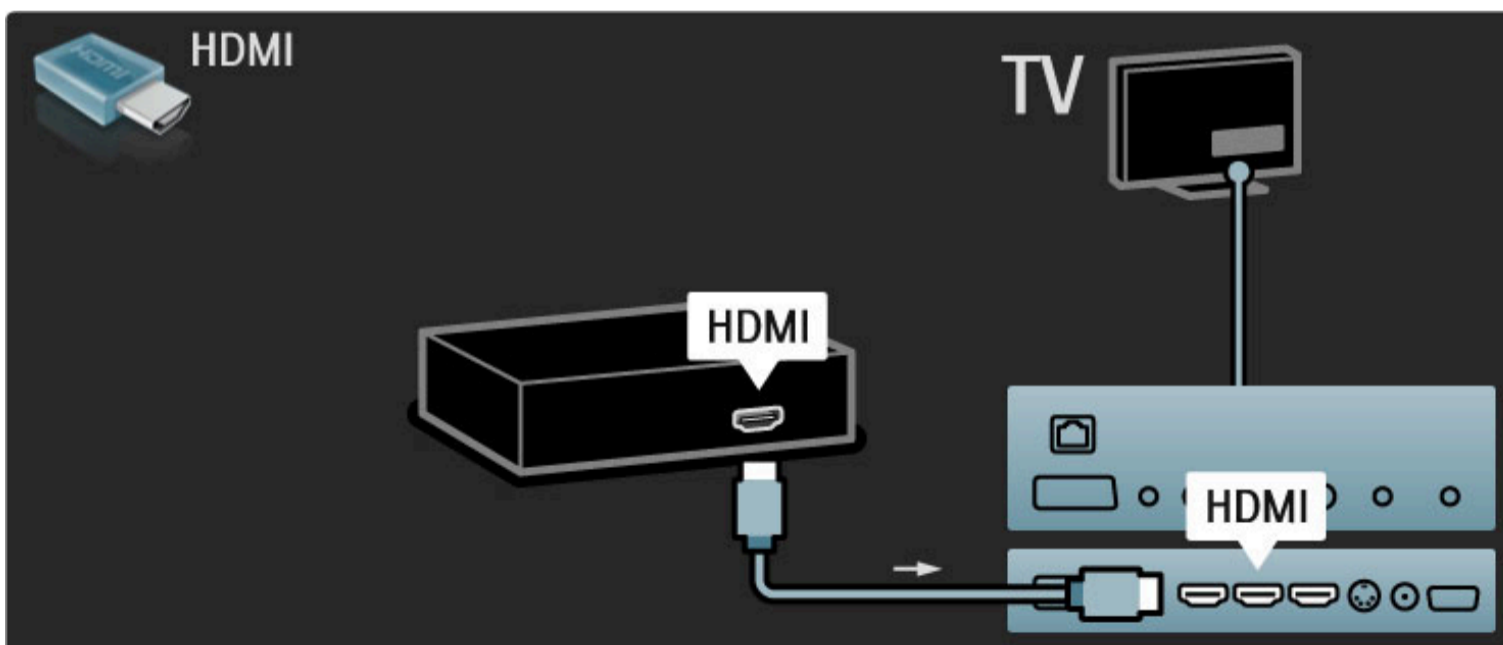

Жоғары айқындықты ТВ

Осы теледидар айқындығы жоғары бағдарламаларды көрсете алады, бірақ айқындығы жоғары теледидарды пайдалану үшін алдымен айқындығы жоғары бағдарламаларды алу қажет. Егер айқындығы жоғары бағдарламаларды көрмесеңіз, бейне сапасы жай теледидардікіндей болады.

Мыналар арқылы **HD TV** бағдарламаларын көруге болады . . .

- Blu-ray диск ойнатқышы.
- HDMI арқылы қосылған және HD бағдарламаларына жазылымы бар сандық HD ресивері.
- Сымсыз таратылатын HD хабарлары (DVB-T MPEG4).
- DVB-C желісінде HD мүмкіндігін ұсынатын арналар.
- HDMI арқылы жалғанған және HD ойынын ойнайтын HD ойын консолі.

HD бейне клипі

HD телевизиясының тамаша айқындығын және бейне сапасын көру үшін, Негізгі мәзірінен айқындығы жоғары бейне клипті ойнатуға болады. **Негізгі > Реттеу > Көрсетілімдерді көру** (Реттеу мәзірінің екінші бетінде) тармағын таңдаңыз.

Қосымша ақпарат алу үшін, дилерге хабарласыңыз.

Еліңіздегі HD арналарының немесе провайдерлердің тізімі бар жиі қойылатын сұрақтарды көру үшін, www.philips.com/support торабына кіріңіз.

Желі және Net TV

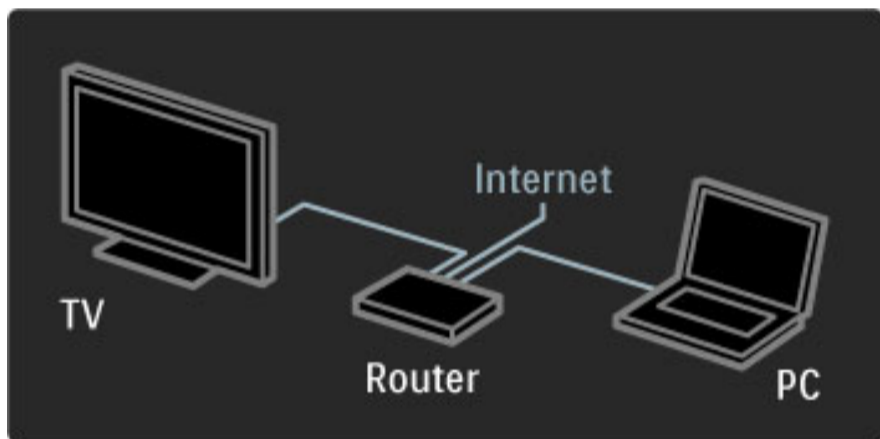

Компьютер желісі

Теледидарды компьютер желісіне жалғауға болады. Компьютердегі суреттерді, бейнелерді және музыка файлдарын теледидардың үлкен экранынан тамашалаңыз.

Компьютер желісі туралы қосымша ақпаратты **Анықтама > Реттеу > Желі** тармағынан көруге болады.



Net TV

Үй желісінде интернет байланысы болса, Net TV қызметіне жалғануға болады. Net TV желідегі фильмдерді, суреттерді, музыканы, ақпараттық ойын-сауық бағдарламаларын, ойындарды, т.б. ұсынады.

Net TV туралы қосымша ақпаратты **Анықтама > ТД пайдалану > Net TV** тармағынан көруге болады.

1.2 Орнату

Қабырғаға немесе тірекке орнату

Теледидармен бірге келетін Екі функциялы тіректі үстелге қою тірегі немесе қабырғаға орнату кронштейні ретінде қолдануға болады. Екі функциялы тіректі орнату нұсқаулары да басып шығарылған Жұмысты бастау нұсқаулығында берілген.

Нұсқаулықты келесі беттерден оқыңыз.



Абайлаңыз

Теледидарды қабырғаға орнату үшін, арнайы тәжірибе қажет және оны тек білікті мамандар орындауы керек. Теледидарды қабырғаға орнату теледидардың салмағына сәйкес қауіпсіздік стандарттарына сай болуы керек. Теледидарды орнатудан бұрын, сақтық шараларын оқыңыз.

Koninklijke Philips Electronics N.V. дұрыс орнатылмауға немесе апаттарға, зақымдалуға алып келетін орнатуларға жауапты емес.

Қажет болса, теледидарды тіректен ажыратыңыз.

Теледидарды қабырғаға орнату үшін, теледидарды тірекке бекітетін 2 бұранда және көрсетілген 2 орнату дискілері қажет.

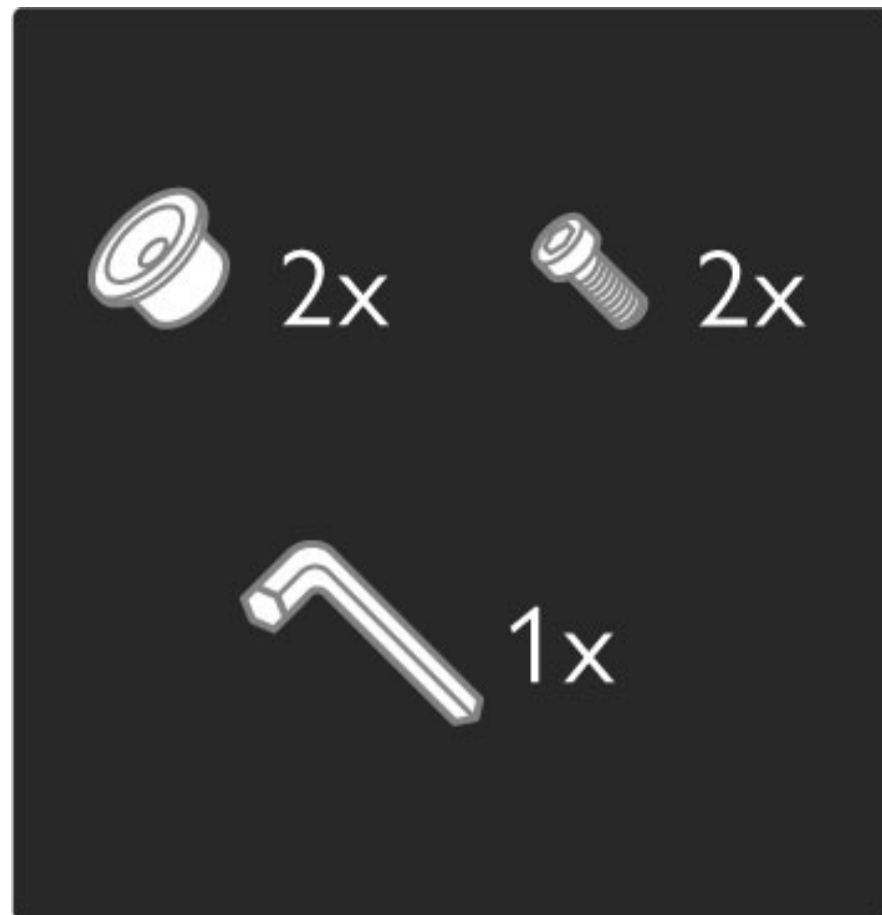

Берілген алты қырлы кілттің көмегімен темірдің ортасындағы болтты бұрап шығарыңыз.



Темірді көрсетілгендей бұрыңыз.



Темірді тіректегі орнын ауыстырып, болтты алты қырлы кілтпен бекітіңіз.

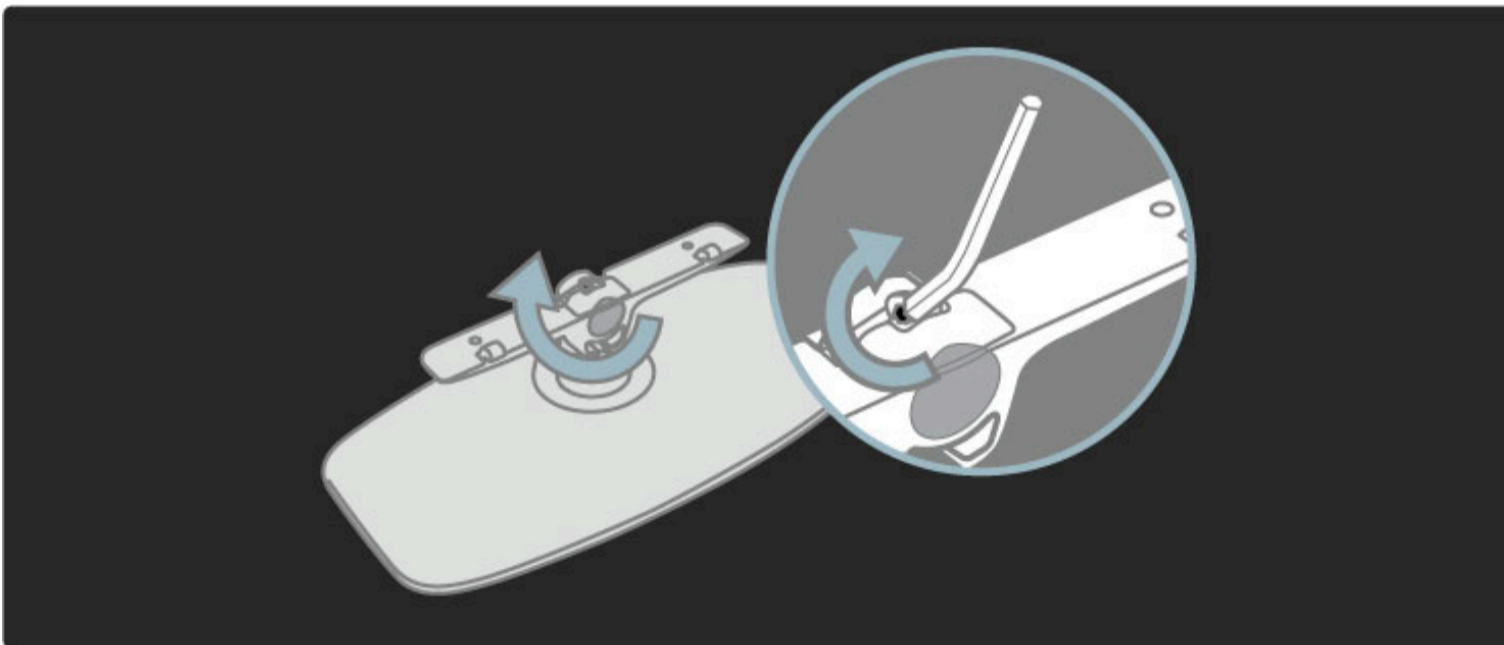

Тіректі теледидарға бекітіңіз.

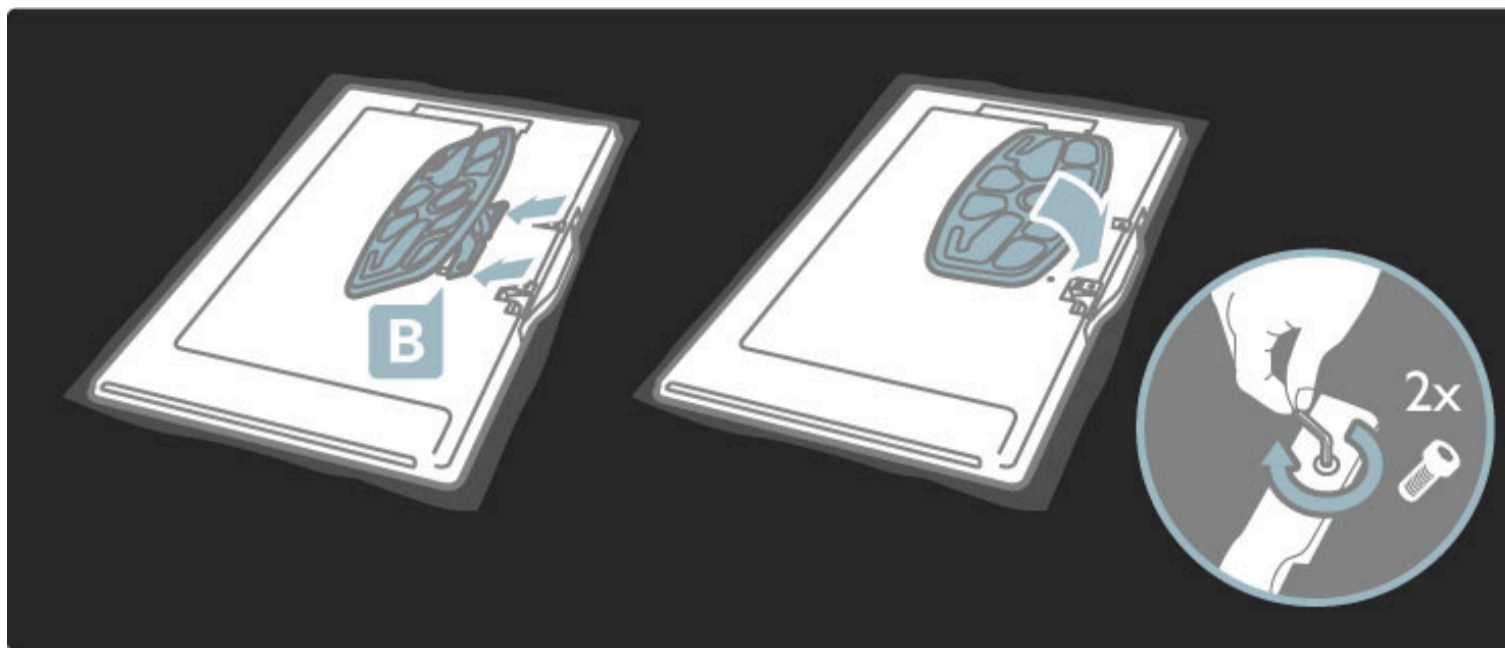

Отырған кезде көздеріңіз экран ортасымен бір деңгейде болса, теледидар дұрыс биіктікте орнатылған.

2 бекіту нүктесінің арасындағы қашықтық . . .

- 81см/32 дюйм = 260 мм
- 94 см/37 дюйм = 300 мм
- 102 м/40 дюйм = 300 мм
- 117 см/46 дюйм = 340 мм

TV	X	Y	Z
81cm/32"	260mm	260mm	200mm
94cm/37"	300mm	300mm	225mm
102cm/40"	333mm	300mm	265mm
116cm/46"	381mm	340mm	270mm

2 орнату дискісін бекітіңіз. Диаметрі ең көбі 6 мм болатын бұрандаларды қолданыңыз.

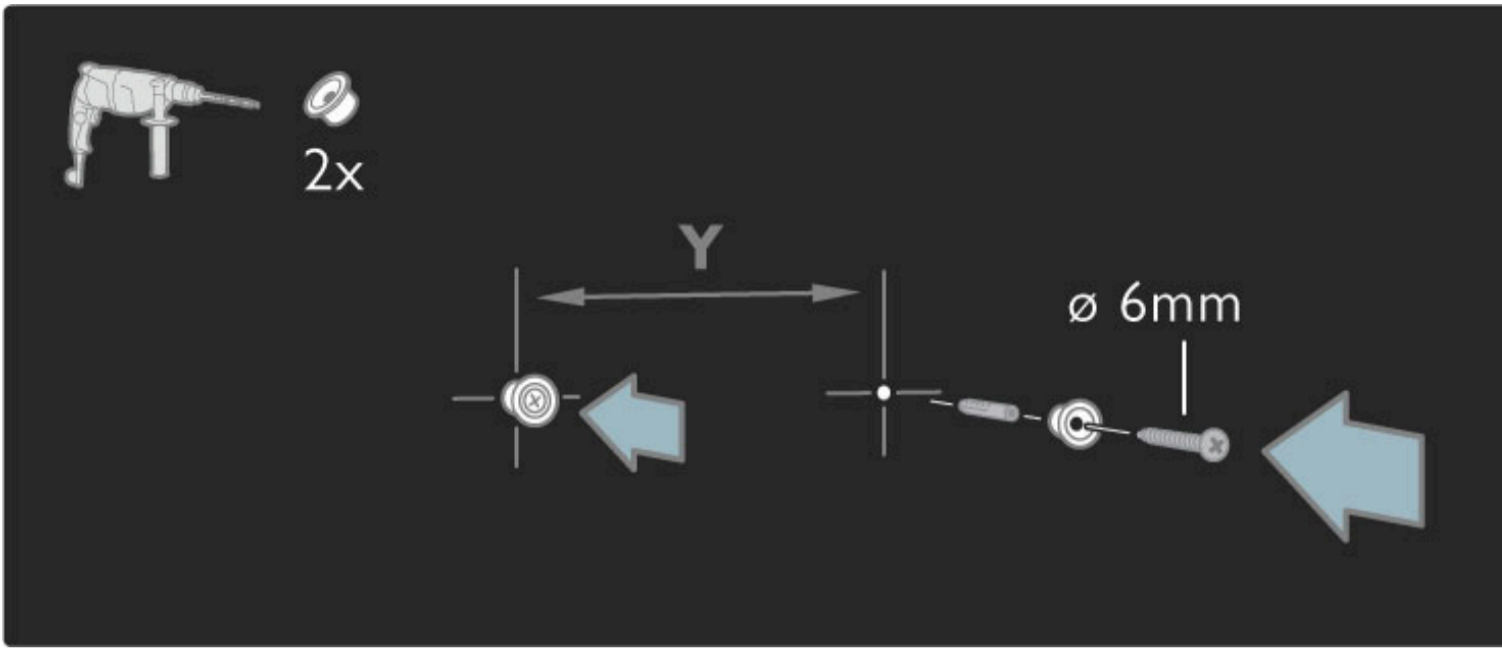

Тіректің төменгі табағын орнату дискілеріне сырғытып салыңыз.

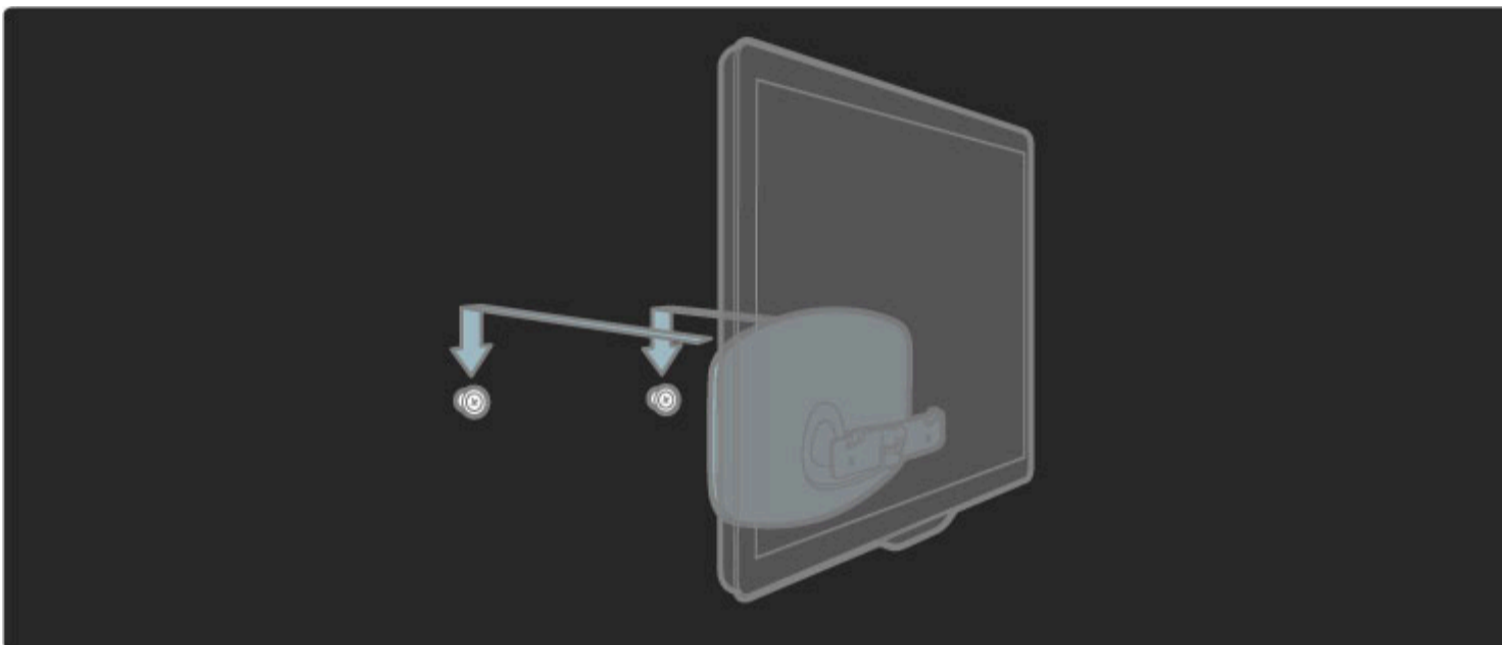

Деңгейін реттеу үшін, теледидардың төменгі жағын өзіңізге қарай аздап тартып, дискілерде сырғытыңыз.

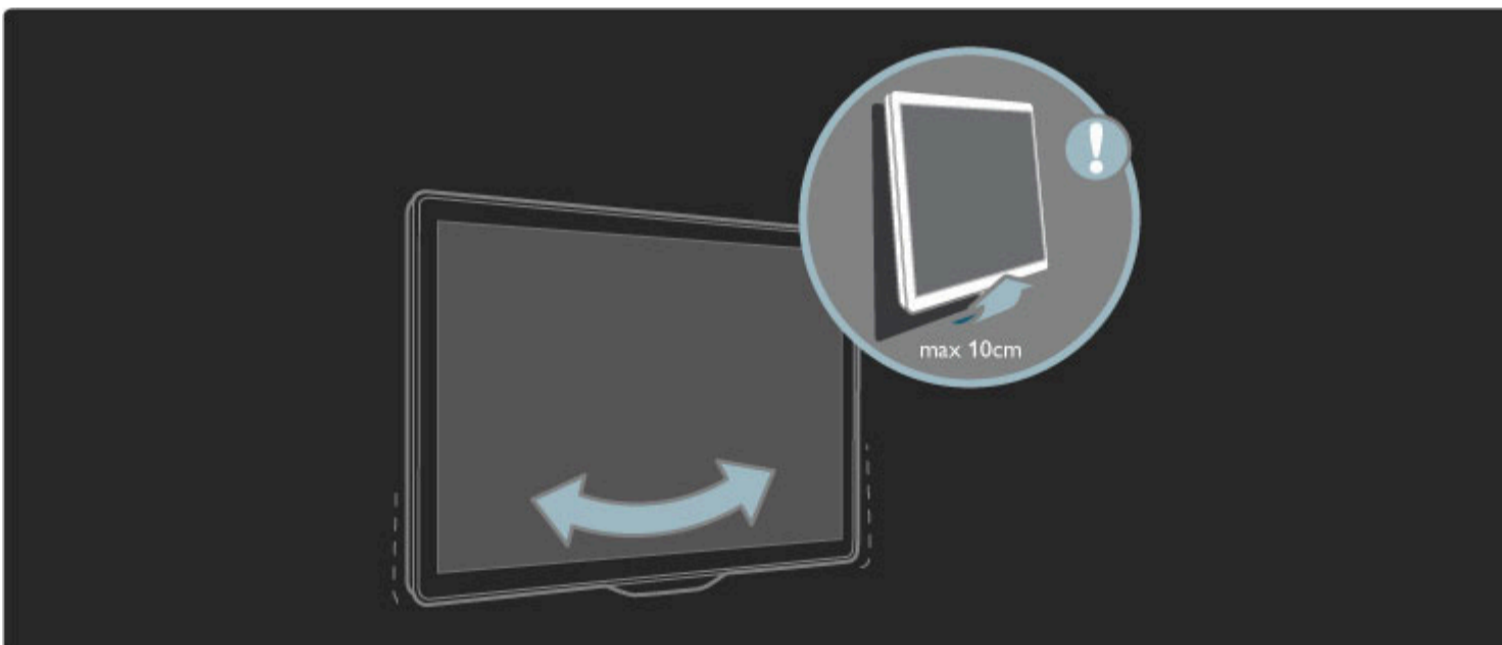

Болтты бұрап алып, темірді көрсетілген позицияға бұрыңыз.

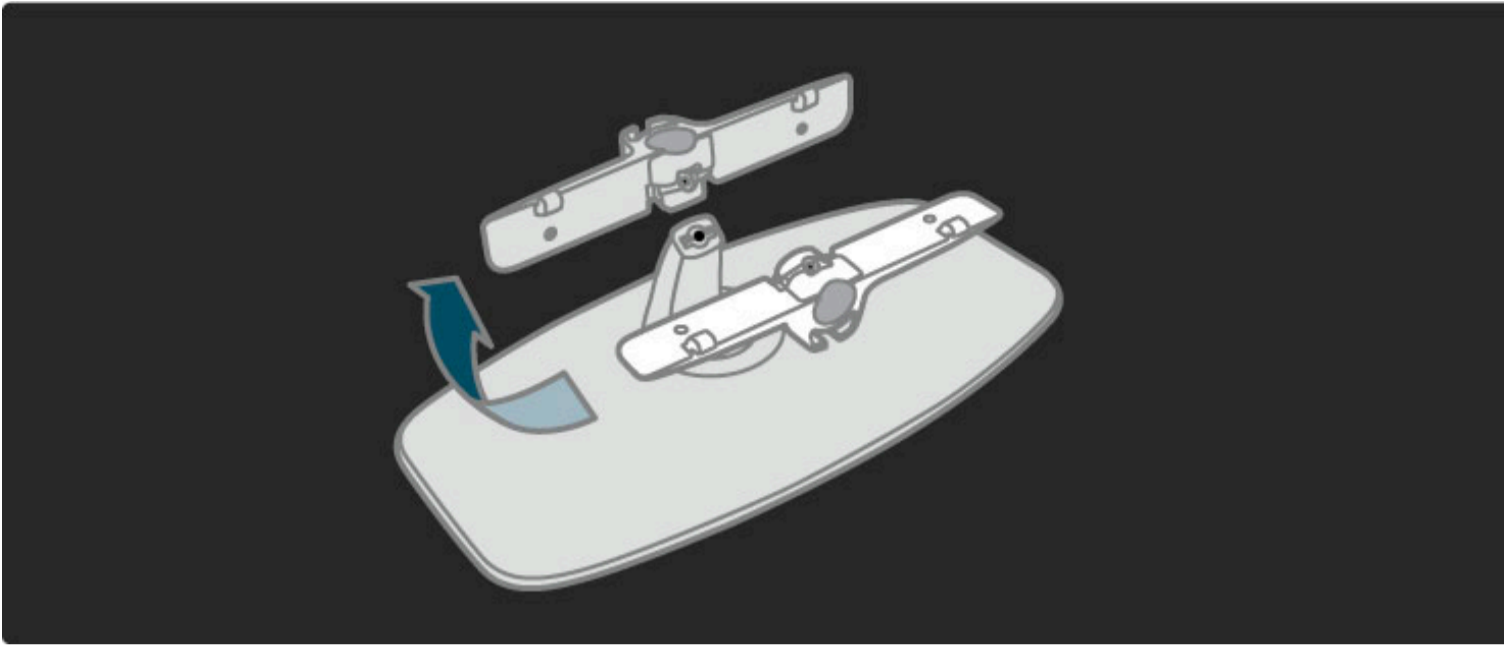

VESA ақпараты

Бұл теледидар VESA үйлесімді қабырғаға орнату қронштейні үшін дайындалған (жинаққа кірмейді).

Қронштейнді сатып алу VESA кодтары:

- 81 см/32 дюйм VESA MIS-F 100,100,M6
- 94 см/37 дюйм VESA MIS-F 200, 300, M6
- 102 см/40 дюйм VESA MIS-F 200, 300, M6
- 46PFL8605 : VESA MIS-F 200, 300, M6
- 46PFL9705 : VESA MIS-F 300, 300, M6

Ұзындығы суретте көрсетілген бұранданы пайдаланыңыз.

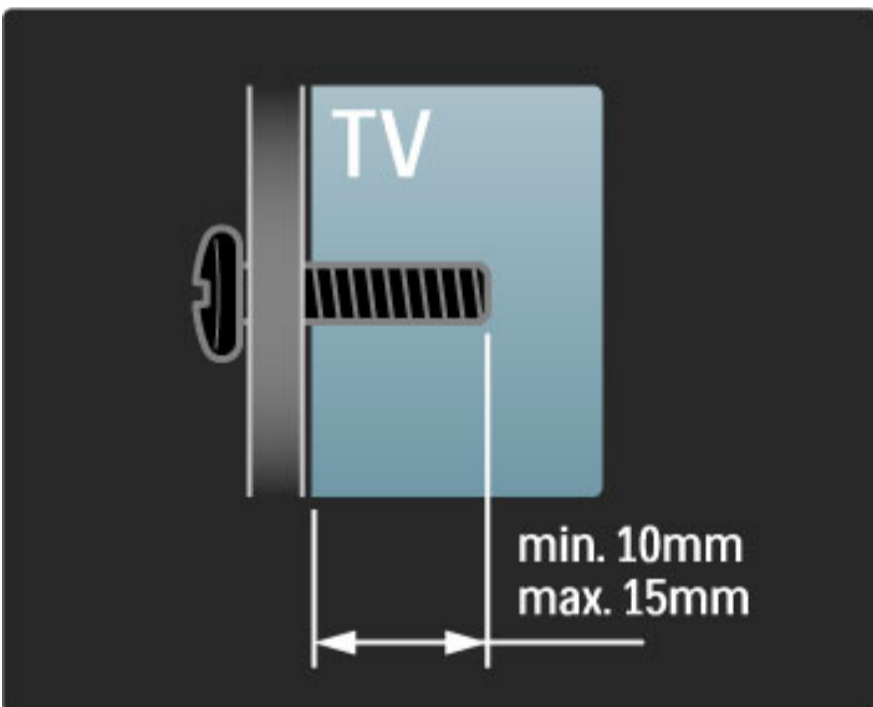

Теледидарды орналастыру

Теледидарды орналастырмас бұрын сақтық шараларын мұқият оқыңыз.

- Теледидарды экранына жарық тікелей түспейтін жерге орналастырыңыз.
- Ambilight әсерін жақсарту үшін бөлмедегі жарықты азайтыңыз.
- Ambilight әсерін жақсарту үшін теледидарды қабырғадан 25 см-дей алыс етіп орналастырыңыз.



Теледидарды ыңғайлы көру қашықтығына орналастырыңыз. Көзді ауыртпай, айқындығы жоғары теледидар бейнесін немесе кез келген бейнені көріңіз. Жақсы және демалып отырып көру үшін, теледидардың дәл алдынан «сүйікті орын» тауып алыңыз.

Теледидарды көрудің ең қолайлы қашықтығы экран диагоналінің үш еселік өлшеміне тең. Отырған кезде, көз экранның орта тұсымен бір деңгейде болуы тиіс.

Қауіпсіздік және қызмет көрсету

Теледидарды пайдаланбас бұрын барлық нұсқауларды міндетті түрде оқып шығып, түсініп алыңыз. Нұсқауларды орындамаудан зақым туындағанда кепілдік күшінен айрылады.

Ток соғу немесе өрт қаупі!

- Теледидар мен қашықтан басқару пультінің жаңбырға, суға немесе тым ыстық жерлерге шығармаңыз.
- Теледидардың жанына еш уақытта гүл құмырасы сияқты ыдыстар қоймаңыз. Егер сұйықтықтар теледидардың үстіне немесе ішіне төгілсе, теледидарды дереу қуат көзінен ажыратыңыз. Теледидарды пайдаланардан бұрын тексеру үшін Philips тұтынушыларды қолдау қызметіне хабарласыңыз.
- Ешқашан қашықтан басқару пультінің немесе батареяларды жалындаған оттың немесе басқа қызу көздеріне жақын, оның ішінде тікелей күн шуағына қоймаңыз.
- Шырағандарды немесе басқа ашық жалынды әрдайым бұл өнімнен аулақ ұстаңыз.
- Теледидардың желдету тесіктеріне немесе басқа ашық жерлеріне заттар салмаңыз.
- Қуат ашаларына ауыр күш түспеуін қамтамасыз етіңіз. Босап қалған қуат ашалары электр доғасының пайда болуына себеп болуы және өрт шығу қаупін тудыруы мүмкін.
- Теледидарды немесе басқа заттарды қуат сымының үстіне ешқашан қоймаңыз.
- Электр сымын ажыратқанда сымнан емес, ашасынан тартып суырыңыз.

Теледидарға зақым келу қаупі!

- Салмағы 25 кг-нан асатын теледидарды екі адам көтеру керек.
- Егер теледидарды тұғырға орнатсаңыз, тек жинақпен бірге берілген тұғырды пайдаланыңыз. Тұғырды теледидарға мықтап бекітіңіз. Теледидарды оның салмағын көтере алатын жазық, тегіс бетке қойыңыз.
- Теледидарды қабырғаға орнатқан кезде қабырғаның теледидар салмағына шыдайтынына көз жеткізіңіз. Koninklijke Philips Electronics N.V. компаниясы қате орнатудың нәтижесінде болған жазатайым оқиға, дене зақымы немесе мүліктік залалға жауапты емес.

Балалардың жарақаттану қаупі бар!

Теледидардың балалар үстіне құлап, жарақаттауына жол бермеу үшін мына сақтандыру шараларын орындаңыз:

- Теледидарды сырғанап, тұрмайтын шүберек немесе басқа материал жабылған жерге ешқашан қоймаңыз.
- Теледидардың ешқандай бөлігінің орнатылған жерден салбырап тұрмағанын тексеріңіз.
- Қабырғаға жиһаз бен теледидарды бекітпей немесе тіреуішсіз теледидарды кітап шкафы сияқты биік жиһазға қоймаңыз.
- Балаларды теледидарға жету үшін жиһазға мінуден қауіп-қатерлер болатыны туралы хабардар етіңіз.

Қатты қызып кету қаупі!

Теледидар желдетіліп тұру үшін оның айналасында әрдайым кемінде 10 см ашық орын қалдырыңыз. Перделер немесе басқа заттар теледидардың желдету тесіктерін жауып қалмасын.

Найзағай

Найзағай ойнайтын кезде теледидарды қуат көзінен ажыратып, антеннаны суырыңыз. Найзағай ойнаған кезде теледидардың ешбір бөлігіне, қуат сымына немесе антенна кабеліне тимеңіз.

Есту қабілетінің зақымдану қаупі!

Құлаққаптарды жоғары дыбыс деңгейінде немесе ұзақ уақыт пайдаланбаңыз.

Төмен температура

5°C температурадан суық жерлерде тасымалдағанда, қуат көзіне қоспас бұрын, теледидарды орамасынан шығарып, бөлме температурасына дейін жылынуын күтіңіз.

- Теледидар экранына зақым келу қаупі бар! Экранға еш уақытта қандай да бір затты тигізбеңіз, онымен итермеңіз, сүйкемеңіз немесе ұрмаңыз.
- Теледидарды тазалар алдында міндетті түрде өшіріңіз.
- Теледидар мен жақтауларын жұмсақ, дымқыл шүберекпен тазалаңыз. Теледидарға спирт, химиялық заттар немесе тұрмыстық тазалағыштар сияқты заттарды қолданбаңыз.
- Пішінінің бұзылуын және түсінің оңуын болдырмау үшін мүмкіндігінше су тамшыларын тез сүртіп тұрыңыз.
- Мүмкіндігінше қозғалыссыз кескіндерді көп тұрғызбаңыз. Қозғалыссыз кескіндер дегеніміз - экранда көп уақыт бойы тұратын кескіндер. Қозғалыссыз кескіндерге экран мәзірлері, қара жолақтар, уақыт дисплейлері, т.б. жатады. Егер қозғалыссыз кескіндерді пайдалану керек болса, экран зақымданбау үшін экран контрасты мен жарықтығын азайтыңыз.

1.3 Теледидардағы түймелер

Қуат қосқышы

Теледидардың төменгі жағындағы қуат қосқышының көмегімен теледидарды қосыңыз немесе өшіріңіз. Өшірулі болғанда, теледидар энергия пайдаланбайды.

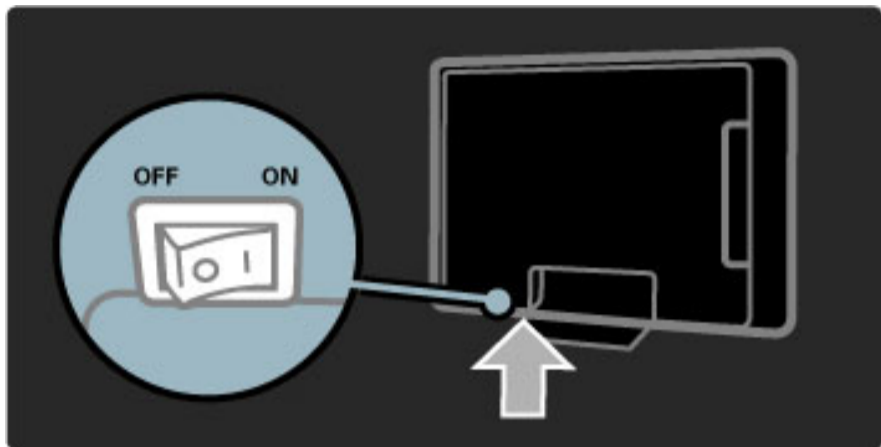

Қызыл көрсеткіш жарығы өшірулі болса, теледидарды қуат қосқышының көмегімен қосыңыз.

Қызыл көрсеткіш қосылған болса (күту режимінде екенін білдіреді), қашықтан басқару пультіндегі  түймесін басып, теледидарды қосыңыз. Немесе, күту режиміндегі теледидарды кез келген түйменің көмегімен қосуға болады. Теледидардың қосылуына бірнеше секунд кетеді.

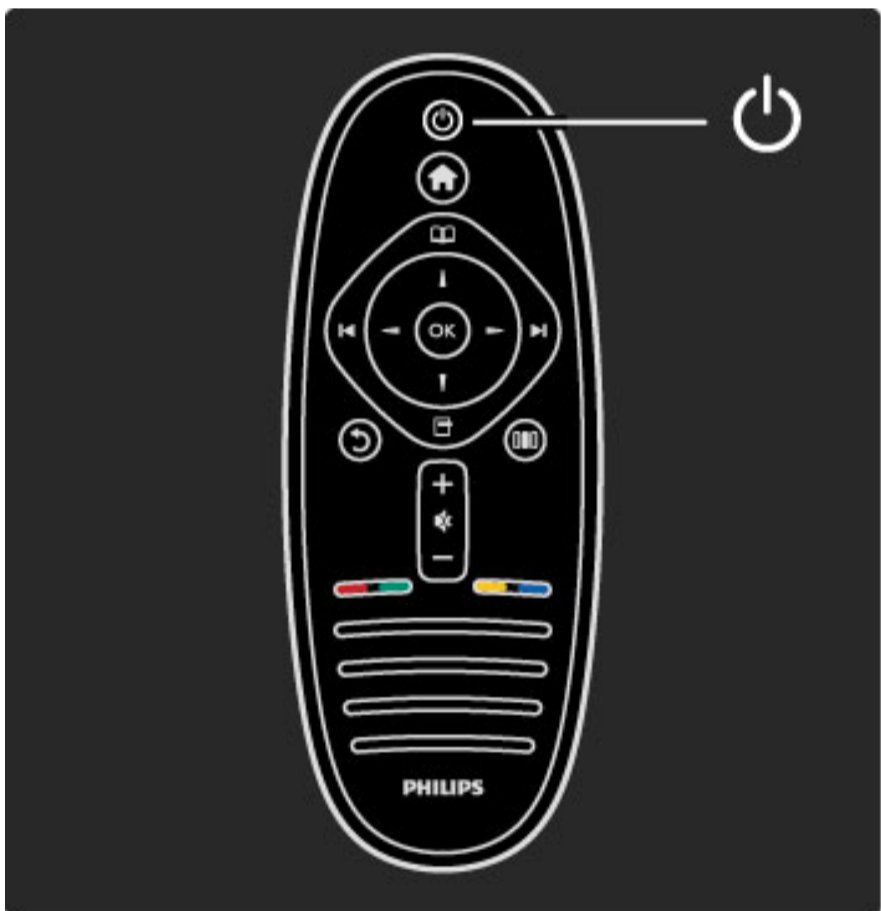

Дыбыс деңгейі

Дыбыс деңгейін реттеу үшін,  (Дыбыс деңгейі) - немесе **+** түймесін басыңыз. Не болмаса, қашықтан басқару құралындағы **+** немесе **-** пернесін пайдаланыңыз.

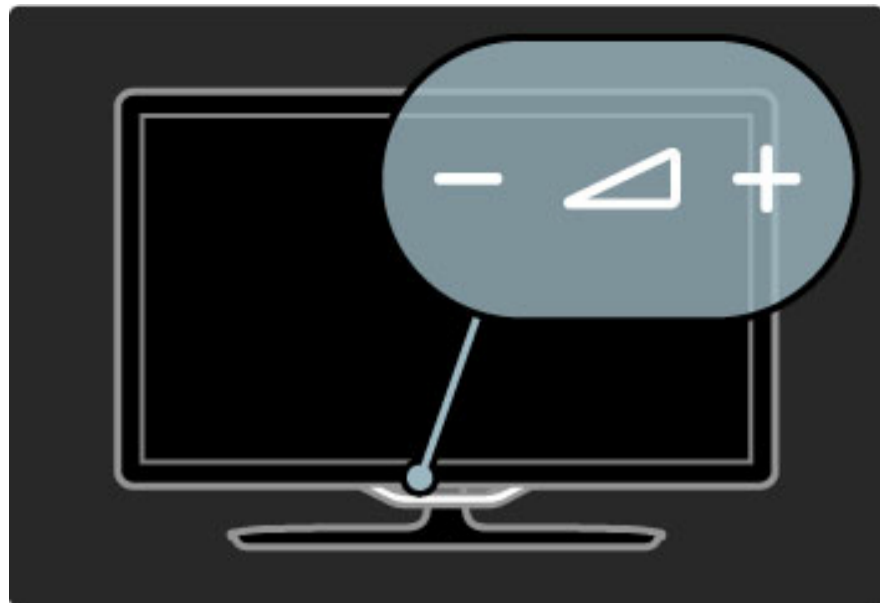

Ambilight

Ambilight мүмкіндігін қосу немесе өшіру үшін,  (Ambilight) түймесін басыңыз.

Теледидар күту режимінде болғанда, Ambilight мүмкіндігін қосып, бөлмеде Ambilight LoungeLight әсерін жасауға болады. LoungeLight туралы қосымша ақпаратты **Анықтама > ТД пайдалану > Ambilight пайдалану > LoungeLight** тармағынан көруге болады.

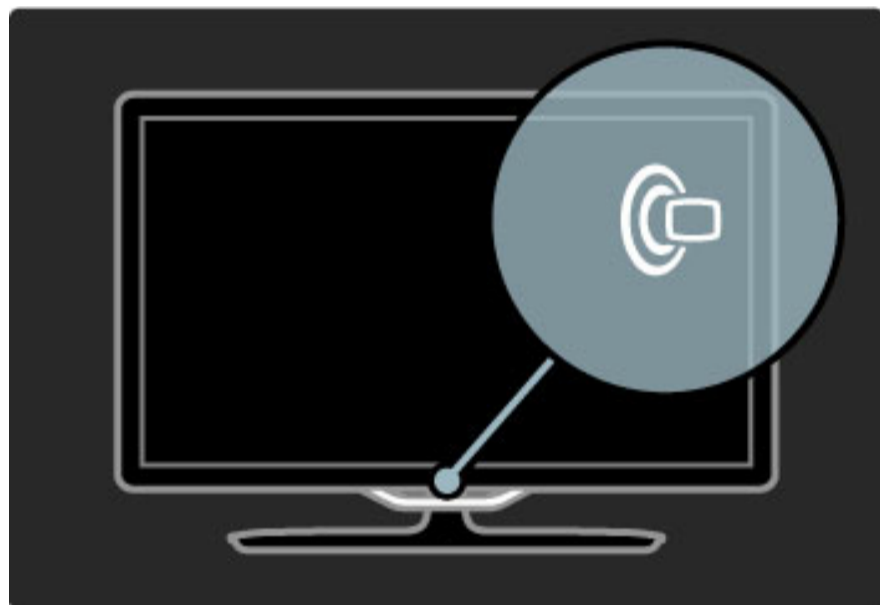

Негізгі

Экранда Негізгі мәзірді ашу үшін,  (Негізгі) түймесін басыңыз. Негізгі мәзірде жылжу үшін, теледидардағы Дыбыс деңгейі - немесе **+** (солға немесе оңға) және Арна - немесе **+** (төмен немесе жоғары) пернелерін пайдалануға болады. Таңдауды растау үшін, қайтадан  түймесін басыңыз.

Негізгі мәзірі туралы қосымша ақпаратты **Анықтама > ТД пайдалану > Мәзірлер >  Негізгі** тармағынан көруге болады.

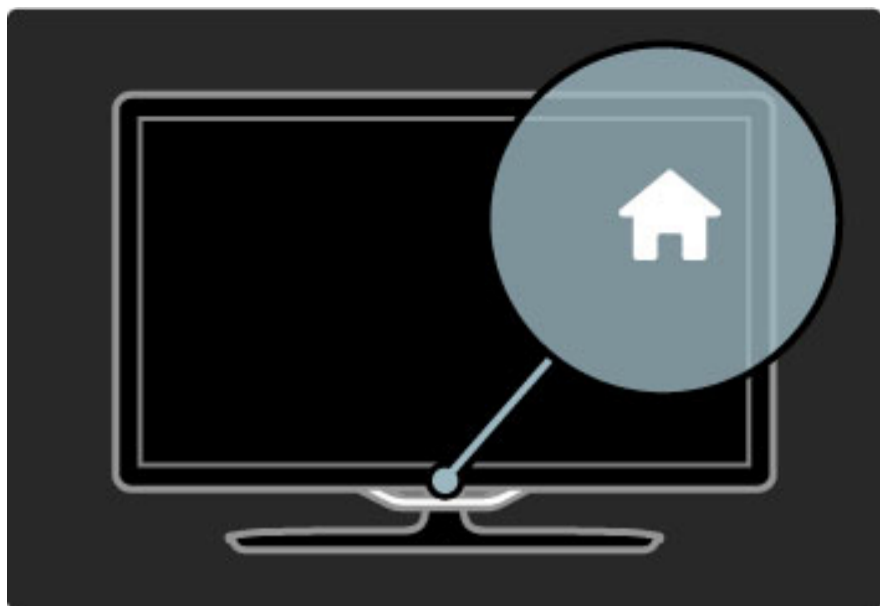

СН Арна

Арналарды ауыстыру үшін, **СН** (Арна) - немесе **+** түймесін басыңыз. Не болмаса, қашықтан басқару құралындағы **▶** немесе **◀** пернесін пайдаланыңыз.

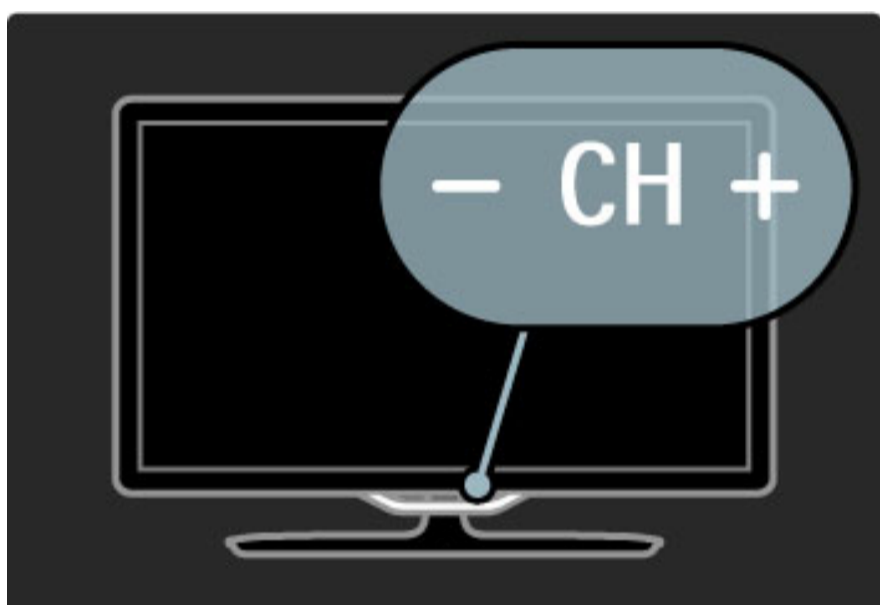

1.4 Теледидарды тіркеңіз

Осы затты сатып алуыңызбен құттықтаймыз және Philips компаниясына қош келдіңіз.

Теледидарды тіркеп, әртүрлі артықшылықтарды, соның ішінде толық қолдауды (жүктеулерді қоса), жаңа өнімдер туралы ақпарат алу, арнайы ұсыныстар мен жеңілдіктер, сыйлықтар ұтып алу және тіпті жаңа өнімдер туралы арнайы сауалнамаларға қатысу мүмкіндіктерін пайдаланыңыз.

www.philips.com/welcome торабына өтіңіз.

1.5 Анықтама және қолдау

Анықтама және іздеу бөлімін пайдалану

Анықтама

Анықтама параметрін Негізгі мәзірінен ашуға болады. Көп жағдайларда, Анықтама параметрін тікелей ашу немесе жабу үшін, қашықтан басқару құралындағы **Сары** түймені басауға болады. Телемәтін сияқты кейбір әрекеттер үшін түсті түймелердің арнайы функциялары болады және олар Анықтама параметрін ашпайды.

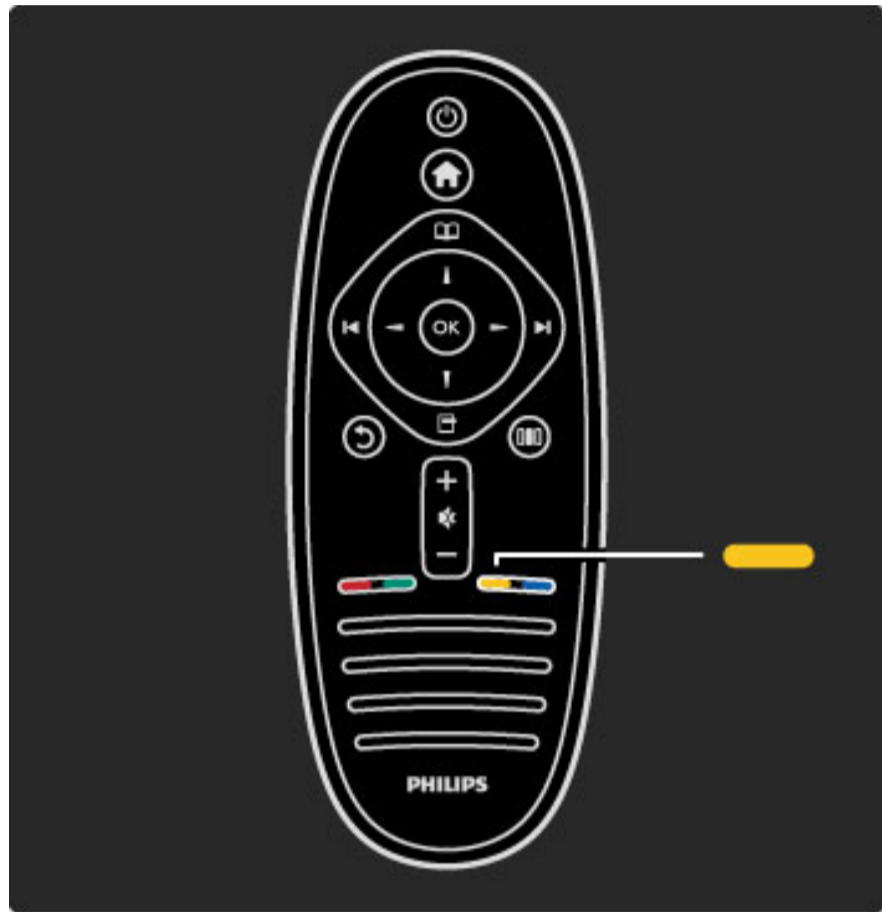

Анықтама нұсқауларын орындамас бұрын, Анықтама параметрін жабыңыз. Анықтама параметрін жабу үшін, **Сары** түймені немесе **🏠** түймесін басыңыз. **Сары** түйме қайта басылғанда, Анықтама жабылған бетте ашылады.

🔍 Іздеу

Анықтама параметрінен керекті тақырыпты табу үшін, **🔍 Іздеу** мүмкіндігін пайдаланыңыз. Жылжу түймелерінің көмегімен тізімнен тақырыпты таңдап, **OK** түймесін басыңыз. Ізделудегі тақырып бірінші бетте көрсетілмеуі мүмкін, бірнеше бет кейін көрсетілуі мүмкін. Келесі бетке өту үшін, **▶** түймесін басыңыз.

Желідегі қолдау қызметі

Philips теледидарына қатысты кез келген мәселені шешу үшін, желідегі қолдау қызметін пайдалануға болады. Тілді таңдап, өнімнің үлгі нөмірін енгізуге болады.

www.philips.com/welcome торабына өтіңіз.

Қолдау қызметінің торабында еліңіздің бізге хабарласуға арналған телефон нөмірін, сондай-ақ жиі қойылатын сұрақтарға жауаптарды табуға болады.

Теледидардың жаңа бағдарламалық құралын немесе компьютерде оқу үшін, нұсқаулық қотаруға болады. Ерекше сұрақты электрондық пошта арқылы жіберуге болады, кейбір елдерде, біздің серіктеріміздің біреуімен желіде сөйлесуге болады.

Philips компаниясына хабарласу

Қолдау алу үшін, еліңіздегі Philips тұтынушыларды қолдау жедел желісіне қоңырау шалуға болады. Телефон нөмірін теледидармен бірге берілетін басып шығарылған құжаттамадан табуға болады. Не болмаса, www.philips.com/support веб-торабымызға кіріңіз

Теледидардың модель нөмірі және сериялық нөмірі

Теледидардың үлгі нөмірі және сериялық нөмірі сұралуы мүмкін. Бұл нөмірлерді ораманың немесе теледидардың артқы яки төменгі жағындағы жапсырмасында табуға болады.

2 Теледидарды пайдалану

2.1 Қашықтан басқару пульті

Шолу

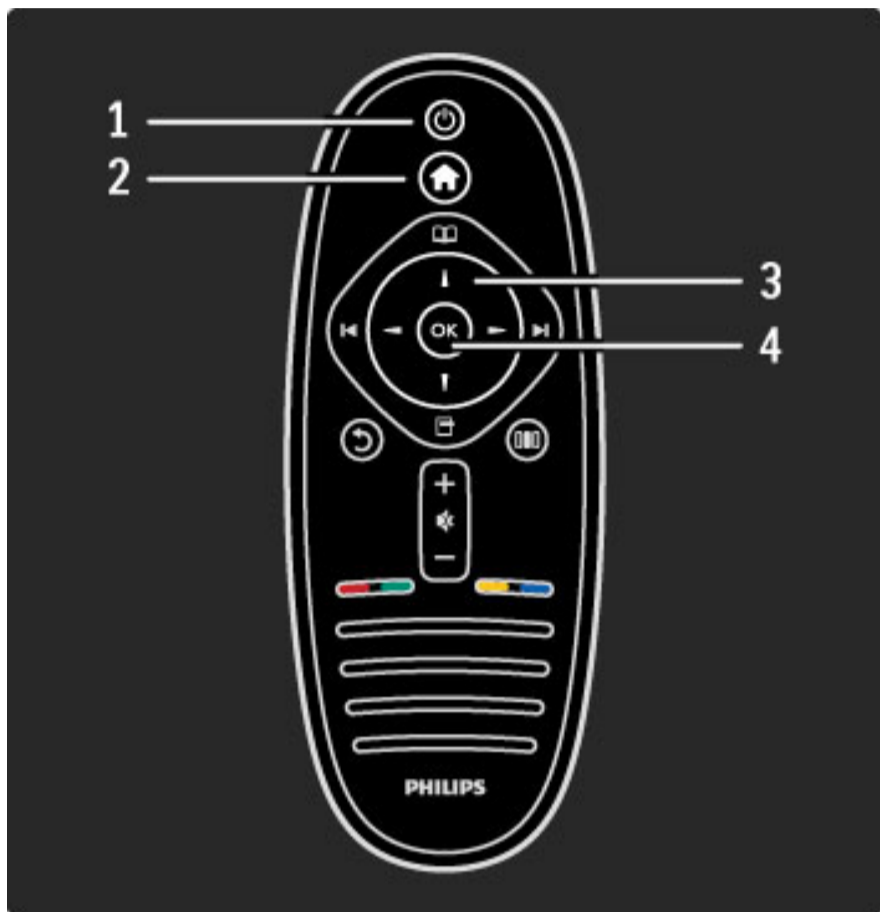

1 Standby (Күту) режимі

Теледидарды қосады немесе қайтадан күту режиміне қайтарады.

2 Home (Негізгі) мәзірі

Home (Негізгі) мәзірді ашады немесе жабады.

3 Жылжу пернесі

Жоғары, төмен, солға немесе оңға жылжытады.

4 ОК пернесі

Таңдалған тармақты іске қосады.

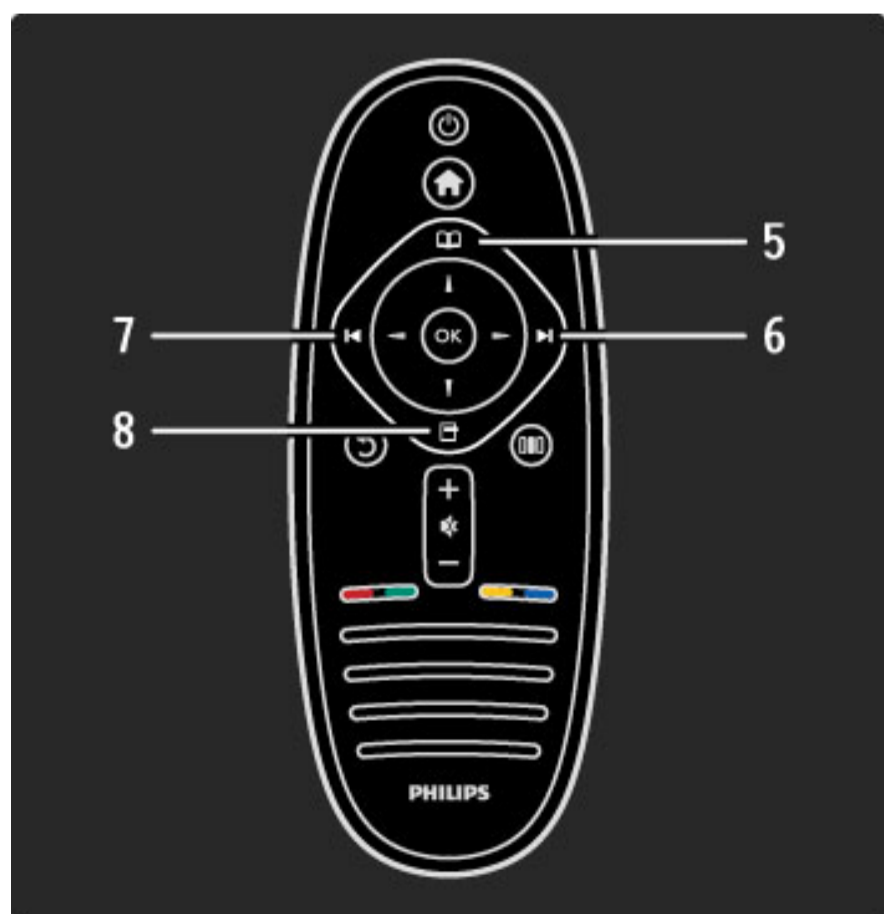

5 Шолу

Шолу мәзірін ашады немесе жабады.

6 Келесі

Келесі арнаға, бетке немесе тарауға өткізеді.

7 Алдыңғы

Алдыңғы арнаға, бетке немесе тарауға өткізеді.

8 Опциялар

Опциялар мәзірін ашады немесе жабады.

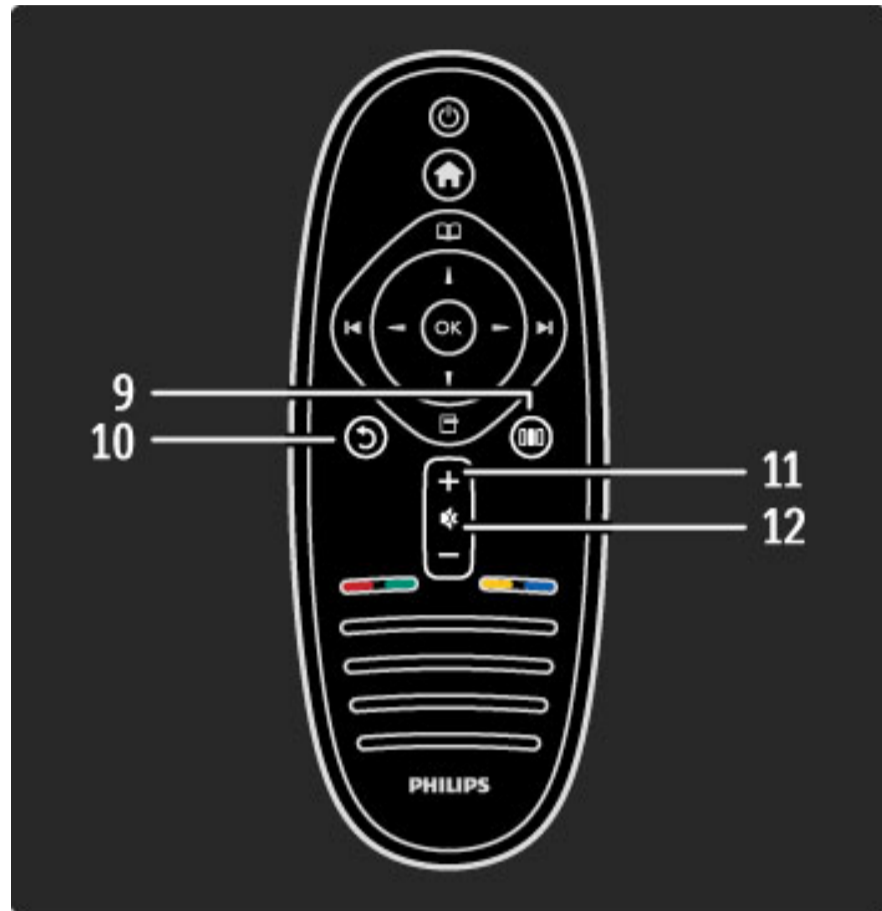

9 Кері

Алдыңғы арнаға оралады. Параметрді өзгертпестен мәзірден шығады. Алдыңғы Телемәтін немесе Net TV бетіне оралады.

10 Реттеу

Сурет, дыбыс немесе Ambilight сияқты ең жиі қолданылатын параметрлерді ашады немесе жабады.

11 Дыбыс деңгейі

Дыбыс деңгейін реттейді.

12 Дыбысты өшіру

Дыбысты өшіреді немесе қалпына келтіреді.

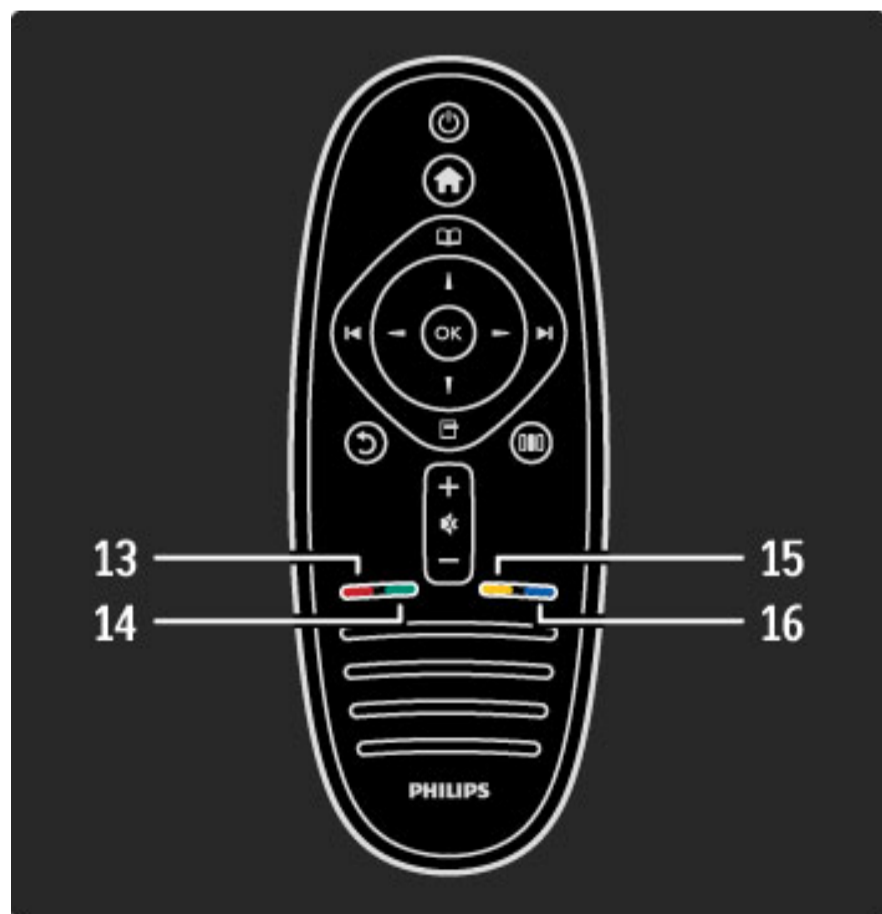

13 Қызыл түйме

Интерактивті телевизия қызметін ашады немесе Телемәтін бетін таңдайды.

14 Жасыл түйме

Жаңғырық параметрлерін ашады немесе Телемәтін бетін таңдайды.

15 Сары перне

Анықтама параметрін ашады және жабады немесе Телемәтін бетін таңдайды.

16 Көк перне

Сондай-ақ Телемәтін бетін таңдайды.

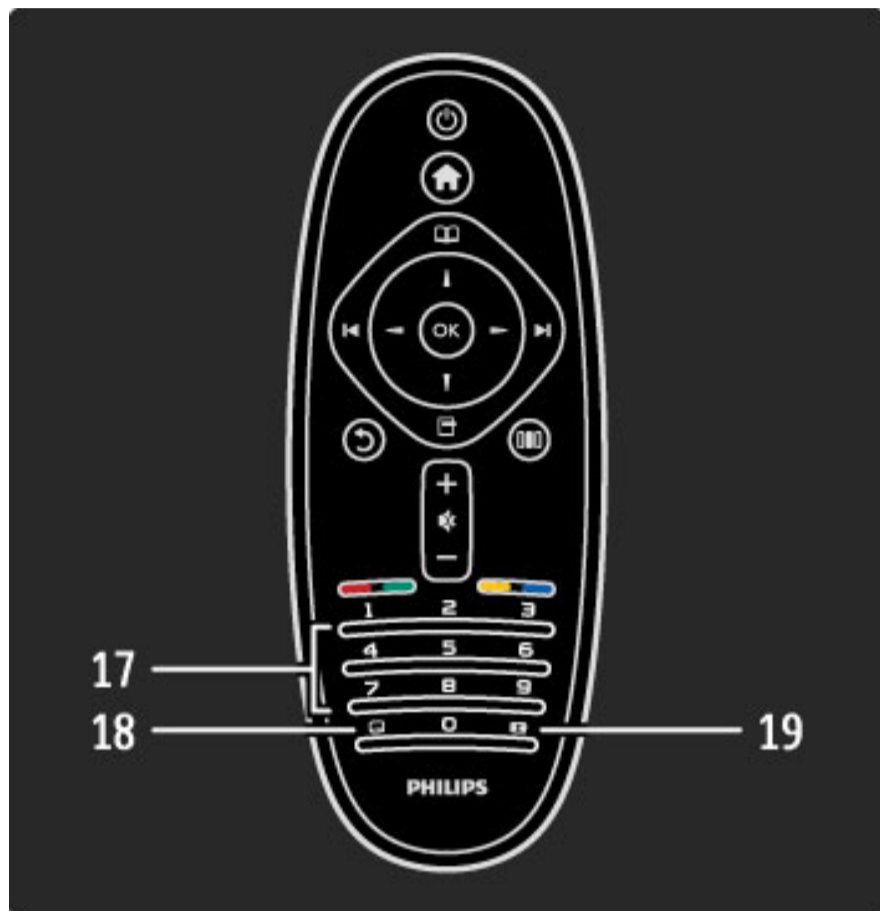

17 Сан түймелері және мәтін пернетақтасы

Теледидар арнасын тікелей таңдайды немесе мәтінді енгізеді.

18 Шығу

МНР қолданбасынан шығады.

19 Teletext (Телемәтін)

Мәтінді ашады немесе жабады.

Қашықтан басқару құралын пайдалануды үйрену үшін, **Анықтама** > **Бастау** > **ТД шолу** > **Қашықтан басқару құралы** бөлімін оқыңыз.

EasyLink қашықтан басқару режимі

Теледидардың қашықтан басқару құралы арқылы да жалғанған құрылғыны басқаруға болады. Құрылғыда EasyLink (HDMI-CEC) мүмкіндігі болып, қосылған болуы керек. Сондай-ақ, құрылғы HDMI кабельдің көмегімен жалғанған болуы керек.

EasyLink құрылғысын басқару

Мұндай құрылғыны теледидардың қашықтан басқару құралы арқылы басқару үшін, **🏠** Негізгі мәзірінде құрылғыны (немесе оның әрекетін) таңдап, **OK** түймесін басыңыз. **🏠** түймесінен тыс, барлық түймелердің пәрмендері құрылғыға жіберіледі.

Керекті перне теледидардың қашықтан басқару құралында болмаса, Қосымша түймелерді көрсету пәрмені арқылы қосымша пернелерді экранда көрсетуге болады.

Қашықтан басқару құралының пернелерін көрсету

Экранда құрылғының түймелерін көрсету үшін, **☰** (Опциялар) түймесін басып, **Қосымша түймелерді көрсету** параметрін таңдаңыз. Керекті пернені таңдап, **OK** түймесін басыңыз.

Құрылғының қашықтан басқару құралының пернелерін жасыру үшін, **↶** (Кері) түймесін басыңыз.

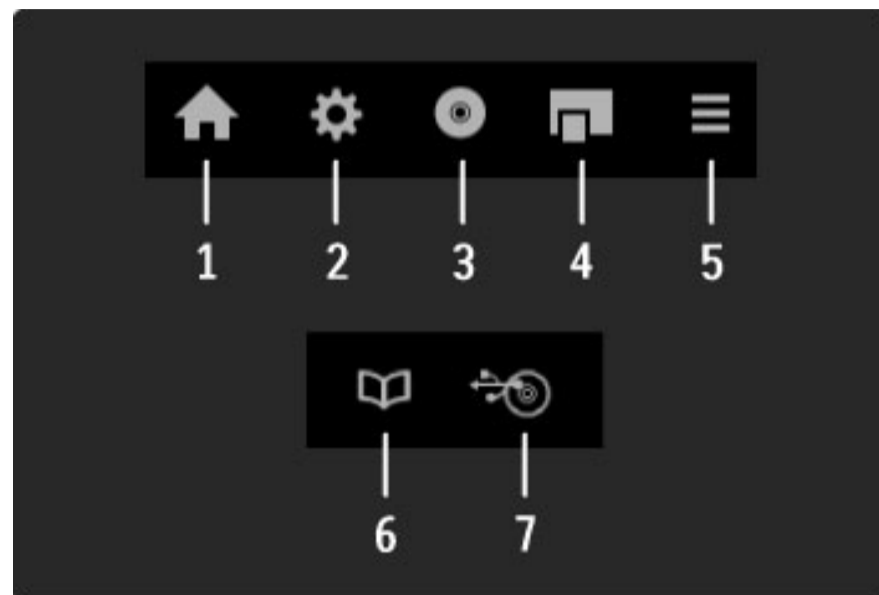

Жалпы, бұл пернелер келесі құрылғы мәзірлерін ашады:

- 1 Негізгі мәзірі.
- 2 Реттеу мәзірі.
- 3 Диск мәзірі (диск мазмұны).
- 4 Қалқымалы мәзір.
- 5 Опциялар мәзірі.
- 6 Бағдарламалар нұсқаулығы.
- 7 Мультимедиа таңдау.

EasyLink туралы қосымша ақпаратты **Анықтама** > **Параметрлерді орнату** > **Құрылғылар** > **EasyLink HDMI-CEC** тармағынан көруге болады.

Инфрақызыл сенсоры

Қашықтан басқару құралын әрдайым теледидардың алдыңғы жағындағы инфрақызыл сенсорына бағыттаңыз.

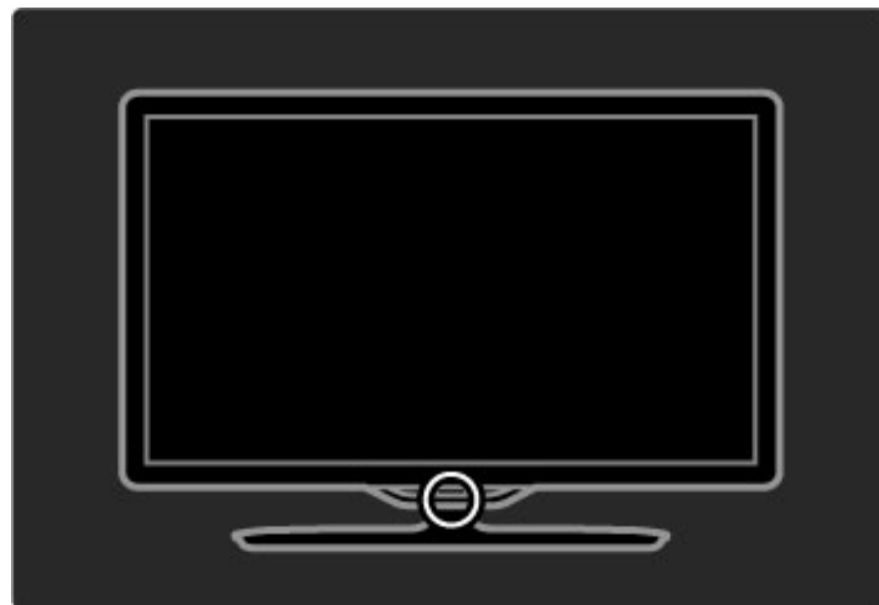

Батареялар

Қашықтан басқару құралының батареяларын ауыстыру үшін, қашықтан басқару құралының астындағы кішкентай науаны сырғытып ашыңыз. Екі тиын пішімді батареяны пайдаланыңыз (Түрі: CR2032 – 3V). Батареялардың + жағы (жоғарғы жағы) жоғары қарап тұрғанын тексеріңіз. Кішкентай науада екі + көрсеткіші бар.

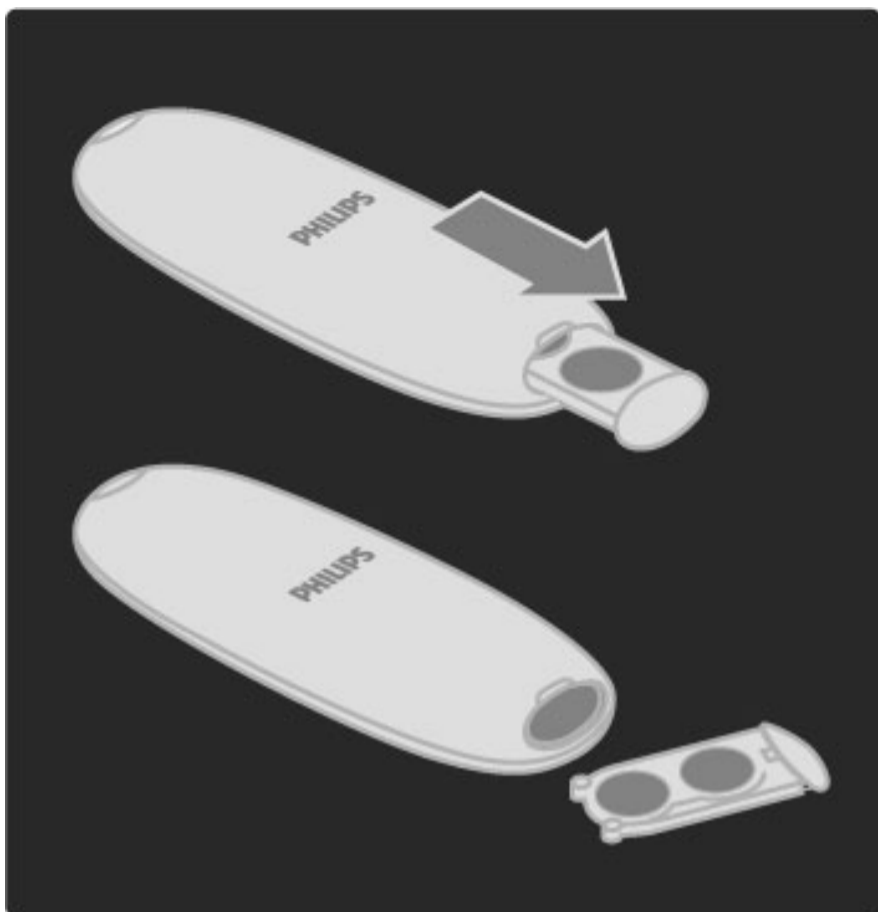

Қашықтан басқару құралы ұзақ уақыт қолданылмайтын болса, батареяларды алып тастаңыз. Батареяларды пайдалану ережелеріне сай қоқысқа тастаңыз. **Анықтама > Бастау > Реттеу > Пайдаланғаннан кейін** бөлімін оқып шығыңыз.

Тазалау

Қашықтан басқару пульті сырылмайтын бетке қойылады.

Қашықтан басқару пультін тазалау үшін жұмсақ әрі дымқыл шүберекті қолданыңыз. Теледидар мен қашықтан басқару пультіне спирт, химиялық заттар немесе тұрмыстық тазалағыштар сияқты заттарды қолданбаңыз.

2.2 Мәзірлер

🏠 Негізгі

Негізгі мәзірінің көмегімен теледидарды яки фильм дискісін көруді немесе кез келген басқа әрекетті бастауға болады. Теледидарға құрылғы қосқанда, кез келген әрекет қосуға болады.

Негізгі мәзірін ашу үшін, 🏠 түймесін басыңыз.

Іске қосу үшін, әрекетті жылжу пернелерінің көмегімен таңдап, **OK** түймесін басыңыз.

«Home» (Негізгі) мәзірін жабу үшін, 🏠 түймесін қайтадан басыңыз.

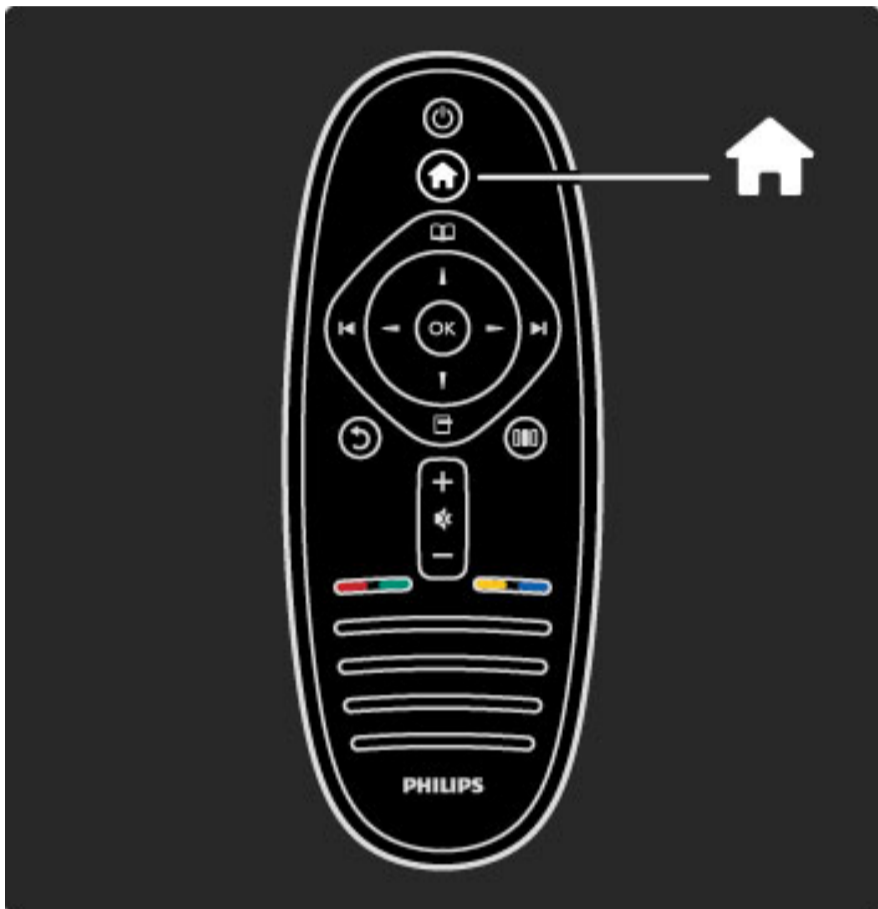

Таңдалған құрылғыны басқару

Құрылғы HDMI арқылы қосылып, құрамында EasyLink (HDMI-CEC) болса, теледидардың қашықтан басқару құралы құрылғыны басқарады.

EasyLink қашықтан басқару құралы туралы қосымша ақпаратты **Анықтама > ТД пайдалану > Қашықтан басқару құралы > EasyLink қашықтан басқару құралы** тармағынан көруге болады.

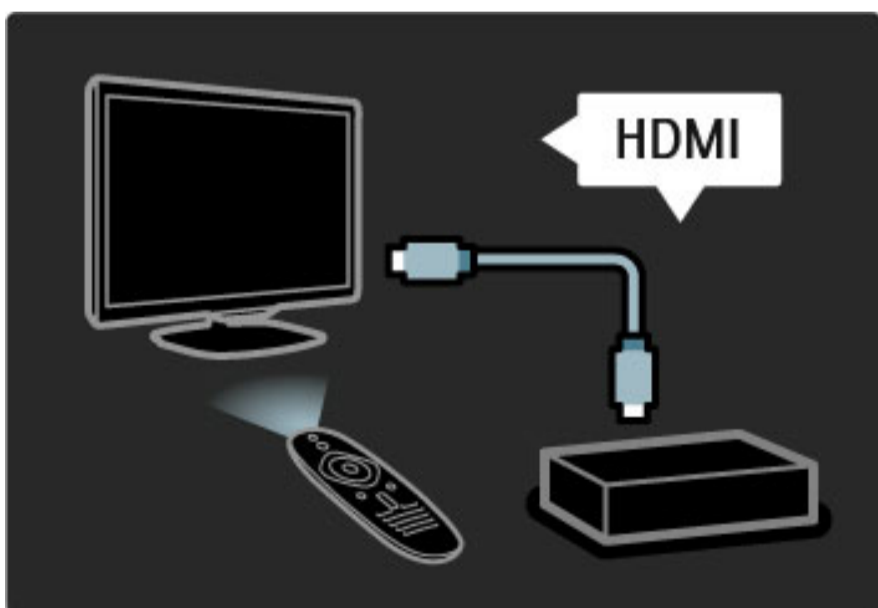

Құрылғыны қосу

EasyLink (HDMI-CEC) арқылы жалғанған құрылғылар әрекеттерін автоматты түрде Негізгі мәзірінде көрсетеді. Бір құрылғы бірнеше әрекетті қосуы мүмкін. Құрылғы HDMI кабелінің көмегімен жалғануы керек.

Жалғанған құрылғы Негізгі мәзірінде көрсетілмесе, құрылғыдағы EasyLink өшірілген болуы мүмкін.

Егер жалғанған құрылғыда EasyLink (HDMI-CEC) функциясы болмаса немесе HDMI кабелімен жалғанбаған болса, онда Негізгі мәзірінен **Құрылғыларды қосу** элементін таңдап, құрылғыны қолмен қосу керек болады.

Құрылғыларды қосу

Home (Негізгі) мәзіріндегі **Add your devices** (Құрылғыларды қосу) тармағын таңдап, **OK** түймесін басыңыз. Экрандағы нұсқауларды орындаңыз.

Теледидар құрылғының және құрылғы жалғанатын байланыстың таңдалуын сұрайды.

Құрылғы немесе оның әрекеттері қазір Негізгі мәзіріне қосылды.

Құрылғының атауын өзгерту

Қосылған құрылғының немесе әрекеттің атауын өзгерту үшін, (Опциялар) түймесін басып, **Атауын өзгерту** параметрін таңдаңыз. SMS/мәтіндік хабар жазғандағы сияқты, атауды енгізу үшін, қашықтан басқару құралының түймелерін пайдаланыңыз.

Құрылғыны жою

Құрылғыны немесе әрекетті Негізгі мәзірінен жою үшін, элементті таңдап, (Опциялар) түймесін басыңыз, одан кейін **Бұл құрылғыны жою** параметрін таңдаңыз. Жойғаннан кейін құрылғы немесе әрекет Негізгі мәзірінде көрсетіле берсе, осы автоматты көрсетілу болдырмау үшін, құрылғыдағы EasyLink параметрін өшіріңіз.

EasyLink туралы қосымша ақпаратты **Анықтама > Реттеу > EasyLink HDMI-CEC** тармағынан көруге болады.

Құрылғыға арналған опциялар

Негізгі мәзірдегі құрылғының немесе әрекеттің қолжетімді опцияларын көру үшін, оны таңдап, (Опциялар) түймесін басыңыз. Құрылғыларды және әрекеттерді жоюға немесе олардың атауын, ретін өзгертуге болады, сондай-ақ құрылғының бірнеше әрекеттерінің біреуі жойылған болса, қалпына келтіруге болады.

Reorder (Ретін өзгерту)

Негізгі мәзірінде құрылғының немесе әрекеттің ретін өзгерту үшін, оны таңдап, (Опциялар) түймесін басыңыз.

1 Ретін өзгерту параметрін таңдаңыз.

2 Жылжу пернелерінің көмегімен құрылғының немесе әрекеттің орнын қалаған жерге ауыстырыңыз. Қосылған құрылғылар мен әрекеттердің ретін ғана өзгертуге болады.

3 Орынды растау үшін, **OK** түймесін басыңыз. Құрылғылар мен әрекеттердің барлығы оңға қарай ауысады.

Басқа құрылғыны немесе әрекетті белгілеп, орнын ауыстыруға болады.



Ретін өзгерту параметрін ажырату үшін, (Опциялар) түймесін басып, **Ретін өзгертуден шығу** тармағын таңдаңыз.

Әрекеттерді қалпына келтіру

Бірнеше әрекеті бар құрылғыдан жойылған әрекетті қайтару үшін, құрылғыны немесе оның әрекеттерінің біреуін таңдап, (Опциялар) түймесін басыңыз. **Әрекеттерді қалпына келтіру** параметрін таңдап, **OK** түймесін басыңыз. Осы құрылғының жойылған барлық әрекеттері қайтадан пайда болады.

📖 Шолу

Шолу мәзірінің көмегімен Арна тізімі параметрінен керекті арнаны, экрандағы Бағдарлама таңдағышы параметрінен болашақ бағдарламаны немесе Телемәтін бетін табуға болады.

Шолу мәзірін ашу үшін,  түймесін басыңыз.
Жылжу пернелерінің көмегімен таңдап, **ОК** түймесін басыңыз.
Шолу мәзірін жабу үшін,  түймесін қайтадан басыңыз.

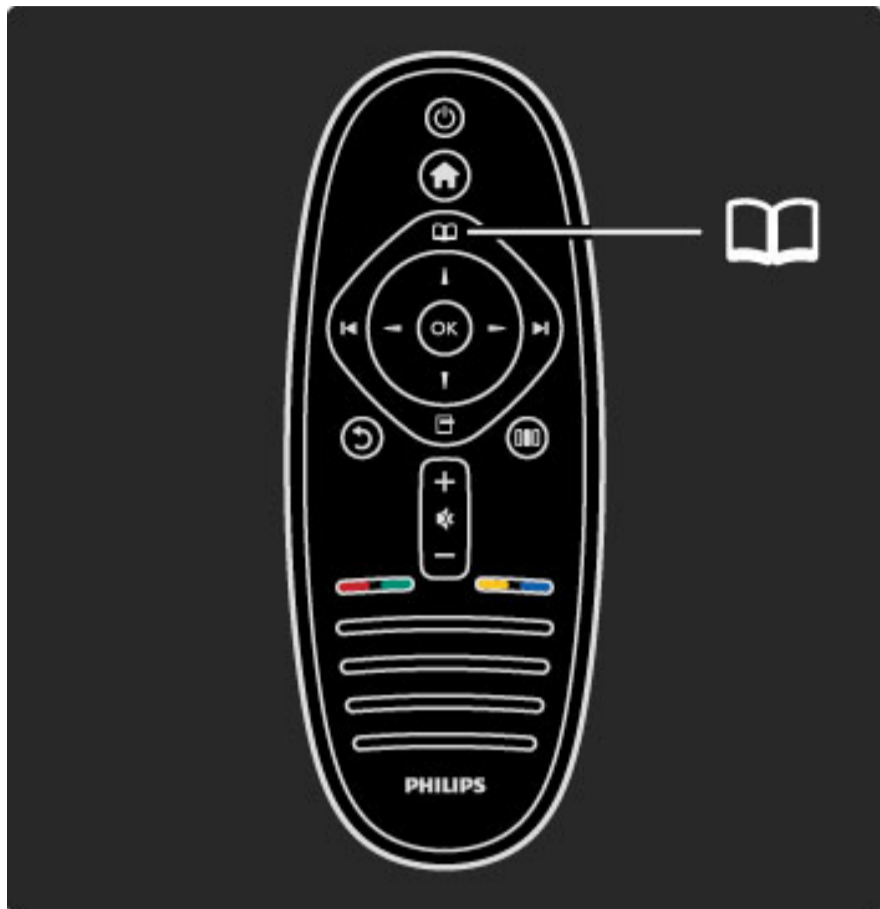

Мазмұнды табу

Теледидарды көріп жатқанда, Арна тізімі, Бағдарлама таңдағышы немесе Телемәтін параметрлерін ашу үшін, Шолу мәзірін ашыңыз. Компьют. шолу немесе USB шолу сияқты басқа әрекеттер Негізгі мәзірінде таңдалғанда, компьютерде немесе USB құрылғысында сақталған суретті, музыканы немесе бейнені табу үшін, Шолу мәзірін пайдаланыңыз.



Арна тізімі

Арна тізімі теледидарда орнатылған теледидар арналарын және радиостанцияларды көрсетеді.

Теледидарды көріп жатқанда, Шолу мәзірін ашу үшін,  түймесін басыңыз және **Арна тізімі** параметрін таңдаңыз. Арнаға немесе станцияға өтіп, таңдалған арнаны немесе станцияны көру немесе тыңдау үшін, **ОК** түймесін басыңыз.



Арна өзгертпей арна тізімінен шығу үшін,  (Кері) түймесін басыңыз.

Арна тізімінің опциялары

Арна тізімі экранда болғанда, келесі опцияларды таңдау үшін,  (Опциялар) түймесін басуға болады:

- Тізімді таңдау
- Таңдаулы деп белгілеу
- Ретін өзгерту
- Атауын өзгерту
- Арнаны жасыру
- Жасырын арналарды көрсету

Тізімді таңдау

Бұл опцияны пайдаланып, Арна тізімінде көрсетілетін арналарды таңдаңыз. Осы жерде таңдалған тізім, теледидарды көріп жатқанда,  және  арқылы қаралатын арналарды анықтайды.

Таңдаулы етіп белгілеу

Арна тізімінде кез келген бір арна белгіленгенде, оны таңдаулы арна етіп орнатуға болады.

ТД пайдалану > Теледидар көру > Таңдаулы арналар бөлімін оқыңыз.

Reorder (Ретін өзгерту)

Арналардың орындарын тізімнің ішінде өзгертуге болады.

1  (Опциялар) түймесін басып, арналардың ретін өзгерту үшін, **Ретін өзгерту** параметрін таңдаңыз.

2 Арнаны ерекшелеп, **ОК** түймесін басыңыз.

3 Жылжу пернелерінің көмегімен арнаны қажетті жерге орналастырыңыз. Немесе, сан пернелері арқылы жаңа орналасу орнын енгізіңіз.

4 Орынды растау үшін, **ОК** түймесін басыңыз. Арнаны енгізуге немесе оны ауыстыруға болады.

Басқа бір арнаны ерекшелеп, тура солай жасауға болады.

Ретін өзгерту параметрін ажырату үшін,  (Опциялар) түймесін басып, **Ретін өзгертуден шығу** тармағын таңдаңыз.

Rename (Атын өзгерту)

Арна атын Арна тізімінде өзгертуге болады.

1 Арна тізімінде аты өзгертілетін арнаны белгілеңіз.

2  (Опциялар) түймесін басып, атын өзгерту үшін, **Атын өзгерту** параметрін таңдаңыз. Мәтінді тікелей қашықтан басқару құралының пернетақтасы арқылы енгізуге болады немесе мәтінді енгізу мәзірінің жоғарғы жағында толық пернетақтаны ашуға болады.

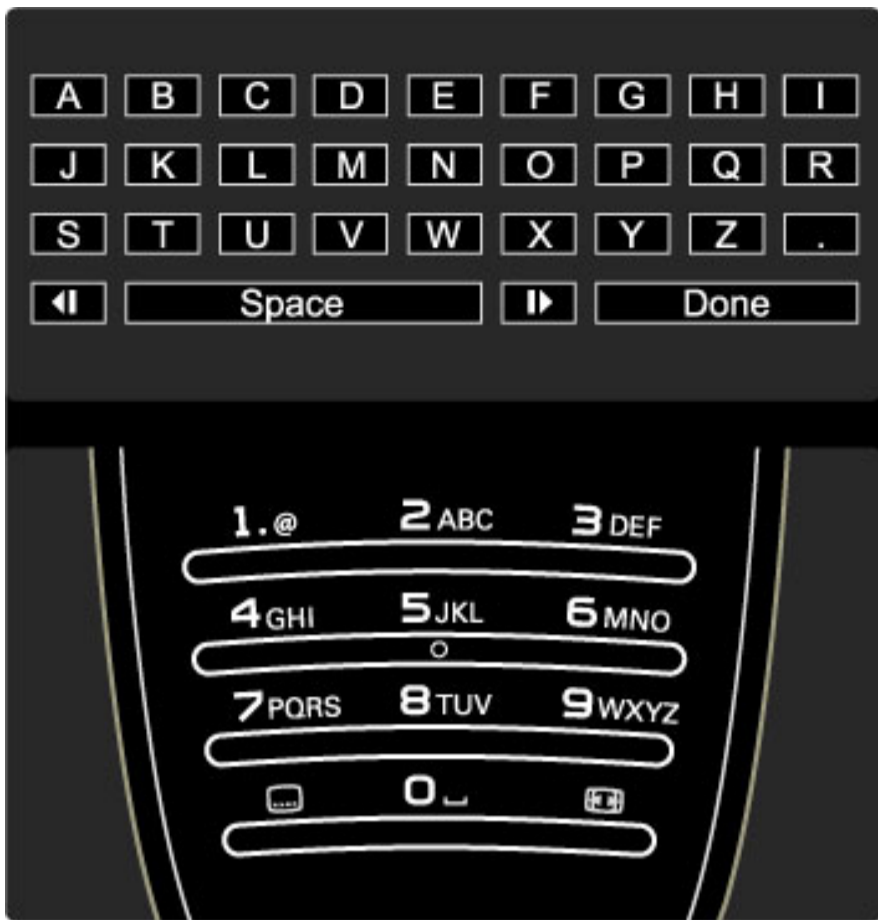

Мәтінді қашықтан басқару құралының пернетақтасы арқылы енгізу

Меңзерді мәтінге орналастыру үшін, жылжу пернелерін пайдаланыңыз. Таңбаны өшіру үшін, **↶** (Кері) түймесін басыңыз. Таңбаны енгізу үшін, SMS/мәтінді хабар алмасқанда қолданғандай, қашықтан басқару құралының пернетақтасын пайдаланыңыз. Арнайы таңбаны таңдау үшін, **1** пернесін пайдаланыңыз. Таңбаны өшіру үшін, **Өшіру** пәрменін таңдаңыз. Атын өзгерту параметрін ажырату үшін, **Дайын** параметрін таңдаңыз.

Мәтінді экрандағы пернетақтаның көмегімен енгізу

Мәтінді енгізу мәзірінің жоғарғы жағында экрандағы пернетақтаны ашу үшін, мәтіндегі меңзер жыпылықтағанда, **OK** түймесін басыңыз.

Пернетақтада, таңбаны белгілеу үшін, жылжу пернелерін пайдаланып, оны енгізу үшін, **OK** түймесін басыңыз. Таңбаны өшіру үшін, **↶** (Кері) түймесін басыңыз немесе **✕** белгілеп, **OK** түймесін басыңыз.

Бас әріптерден кіші әріптерге немесе арнайы таңбалардың жиынына ауысу үшін, **▶** (Келесі) немесе **◀** (Алдыңғы) түймесін басыңыз.

Мәтін жолының ішіндегі таңбаны өңдеу үшін, меңзерді осы таңбаға апарып, экрандағы бос орын түймесінің екі жағындағы **←** және **→** пернелерін пайдаланыңыз.

Экрандағы пернетақтаны жабу үшін, **Дайын** параметрін белгілеп, **OK** түймесін басыңыз.

Арнаны жасыру

Арна тізіміндегі арнаны жасыруға болады. Арналарды қарап жатқанда, жасырылған арна өткізіледі.

1 Арна тізімінде жасырылатын арнаны белгілеңіз.

2 **☑** (Опциялар) түймесін басып, **Арнаны жасыру** параметрін таңдаңыз. Арна тізімі жабылғанда, арна жасырылады.

Жасырын арналарды көрсету

Барлық жасырын арналарды қайтаруға және оларды қайтадан шығаруға болады.

1 Арна тізімінде **☑** (Опциялар) түймесін басып, **Жасырын арналарды көрсету** пәрменін таңдаңыз. Арна тізімі қайтадан барлық арналарды көрсетеді.

2 **☑** (Опциялар) түймесін басып, алдында жасырылған арналарды көрсету үшін, **Барлық жасырын арналарды көрсету** пәрменін таңдаңыз.

Немесе, алдында жасырған арналарды қалдыру үшін, **☑** (Опциялар) түймесін басып, **Шығу** пәрменін таңдаңыз.

☑ Опциялар

Опциялар мәзірі экранда көрсетілетінге қатысты параметрлерді береді. Көрсетіліп жатқанға байланысты, Опциялар мәзірінде әртүрлі параметрлер болады.

Қолдануға болатын параметрлерді көру үшін, **☑** Опциялар түймесін кез келген кезде басыңыз.

Опциялар мәзірін жабу үшін, **☑** түймесін қайтадан басыңыз.

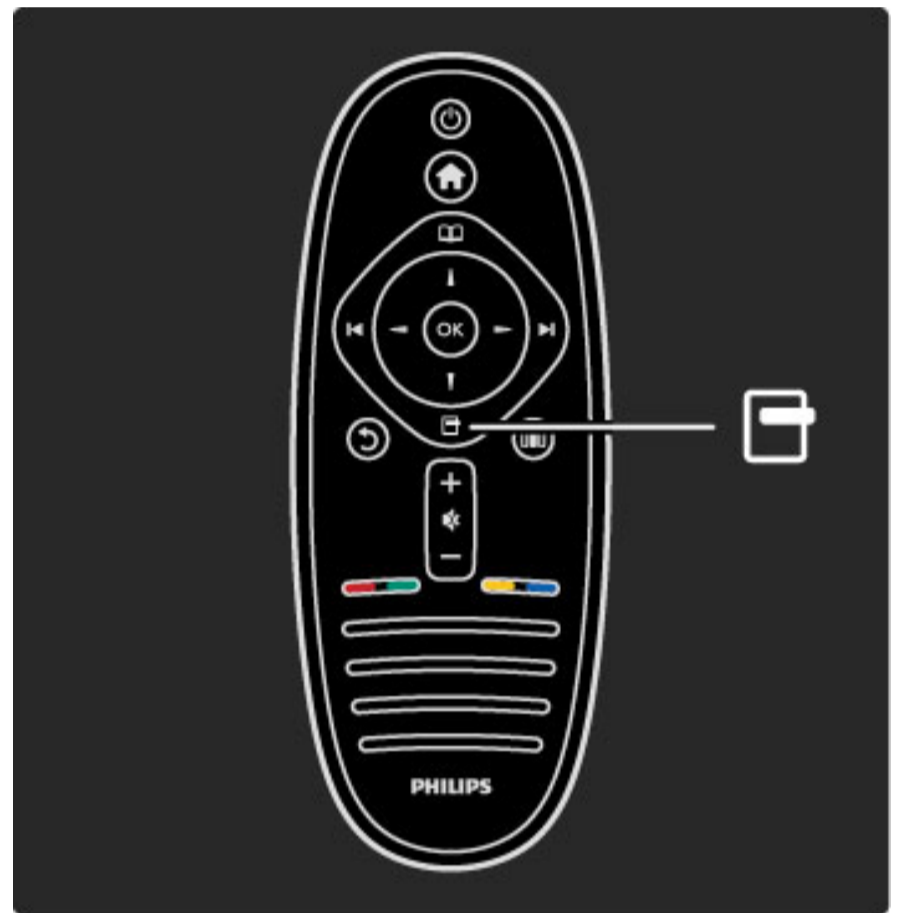

☑ Реттеу

Реттеу мәзірінің көмегімен сурет, дыбыс және Ambilight параметрлерін жылдам реттеуге болады.

Реттеу мәзірін ашу үшін, **☑** түймесін басыңыз.

Жылжу пернелерінің көмегімен таңдап, **OK** түймесін басыңыз.

Реттеу мәзірін жабу үшін, **☑** түймесін қайтадан басыңыз.

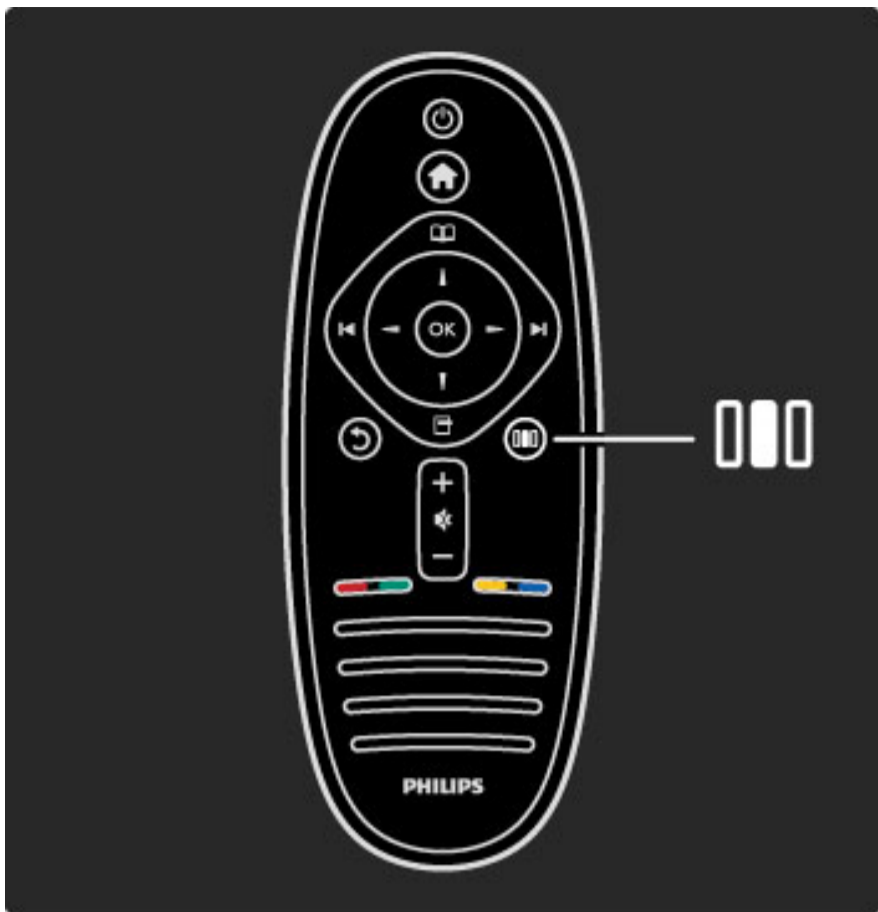

Көлемді

Теледидарды автоматты түрде ең жақсы көлемді дыбыс режиміне ауыстыру үшін (таратылудағы бағдарламаға байланысты), Анықтама параметрін жауып, **Retten** (Реттеу) түймесін басыңыз, **Surround** параметрін таңдап, **Қосулы** параметрін таңдаңыз.

Суретті қозғалту

Теледидардың кірісіне байланысты экрандағы суретті тік немесе көлденең бағытта қозғалтуға болады. Мысалы, субтитрлерді толық көру үшін суретті тік қозғалтуға болады.

Теледидарды көріп жатқанда, **Retten** (Реттеу) түймесін басып, **Бейнені жылжыту** параметрін таңдаңыз да, **OK** түймесін басыңыз. Жылжу пернелерінің көмегімен бейнені жылжытыңыз. Бейнені жылжыту параметрін ажырату үшін, **OK** түймесін басыңыз.

Артықшылықтары

Реттеу мәзірінде Ambilight динамикасын жылдам төмендетуге немесе арттыруға, Бейне пішімін реттеуге, субтитрлерді көру үшін, бейнені аздап жоғары жылжытуға, сондай-ақ көрсетілгенге байланысты, бейне немесе дыбыс үшін алдын ала орнатылған параметрді таңдауға болады. EasyLink арқылы жалғанған үй кинотеатры жүйесі өзінің алдын ала орнатылған дыбыс параметрлерін жіберіп жатса, оларды да таңдауға болады.

Реттеу мәзірінде мыналарды реттеуге болады:

- Ambilight жарығын қосу немесе өшіру
- Ambilight динамикасы
- Сурет форматы
- Зерделі сурет (алдын ала орн-н пар-р)
- Зерделі дыбыс (алдын ала орн-н пар-р)
- Үндеткіштер
- Жиектеу
- Сурет өзгерісі

Ambilight

Ambilight параметрлері туралы қосымша ақпаратты **Анықтама > ТД пайдалану > Ambilight пайдалану** тармағынан көруге болады.

Picture format (Сурет форматы)

Бейне пішімі параметрлері туралы қосымша ақпаратты **Анықтама > ТД пайдалану > Теледидар көру > Бейне пішімі** тармағынан көруге болады.

Зерделі сурет, Зерделі дыбыс

Теледидарда көрсетілгенге сәйкес болатын алдын ала орнатылған параметрлерді орнатуға болады.

Зерделі параметрлер туралы қосымша ақпаратты **Анықтама > ТД пайдалану > Теледидар көру > Зерделі параметрлер** тармағынан көруге болады.

Дауыс зорайтқыш

Дыбысты теледидардың динамиктерінен шығару үшін, Анықтама параметрін жауып, **Retten** (Реттеу) түймесін басыңыз да,

Динамиктер және **Теледидар** параметрлерін таңдаңыз.

Дыбысты жалғанған үй кинотеатры жүйесінен немесе күшейткіштен шығару керек болса, **Күшейткіш** параметрін таңдаңыз.

Бұл параметрлер кез келген EasyLink параметрінен уақытша басым болады.

2.3 Теледидар көру

Арналарды ауыстыру

Теледидар көру және арналарды ауыстыру үшін, Негізгі мәзірінде **Теледидар көру** әрекетінің таңдалғанын тексеріңіз.

Теледидар көру үшін,  түймесін басып, **Теледидар көру** параметрін таңдаңыз да, **OK** түймесін басыңыз.



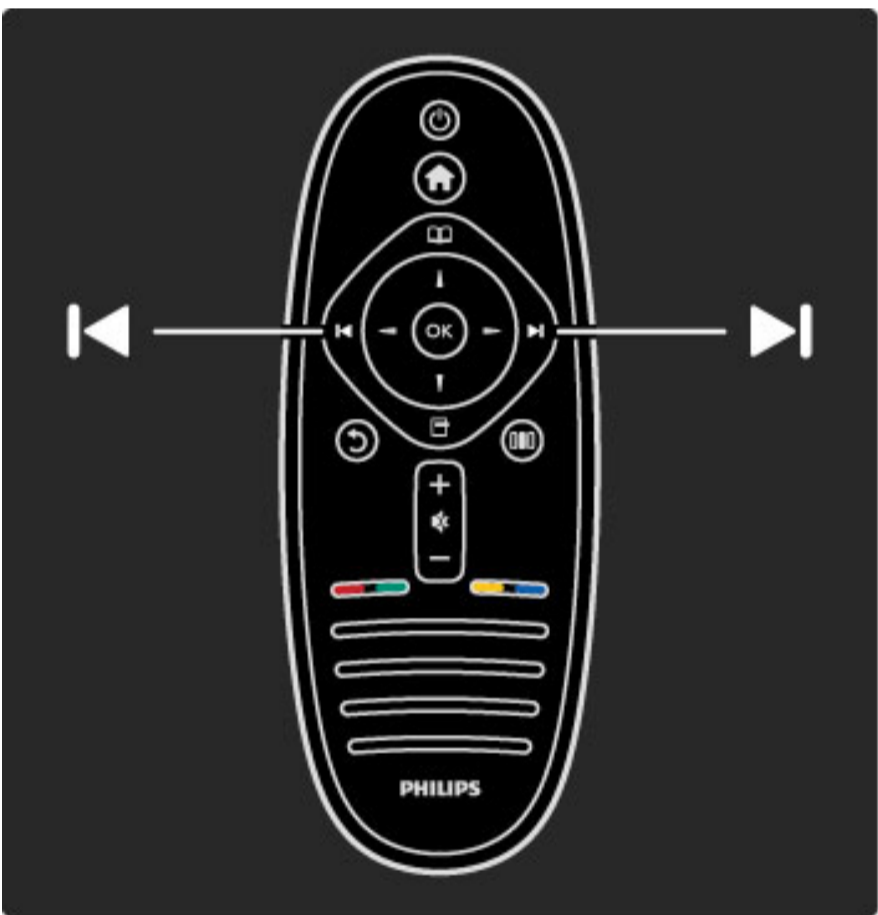

Арналарды ауыстыру үшін, қашықтан басқару құралында **▶** немесе **◀** түймесін басыңыз. Арнаның нөмірі белгілі болса, сан түймелерін пайдалануға болады немесе арнаны таңдау үшін, Арна тізімін пайдалануға болады.

Алдыңғы арнаға қайта ауысу үшін,  (Кері) түймесін басыңыз.



Арна тізімі

Арна тізімін ашу үшін, теледидарды көріп жатқанда  түймесін басып, Шолу мәзірін ашыңыз. **Арна тізімі** параметрін таңдап, **OK** түймесін басыңыз. Арнаны жылжу пернелерінің көмегімен таңдап, ауыстыру үшін, **OK** түймесін басыңыз.

Арнаны өзгертпестен, Арна тізімінен шығу үшін,  (Кері) түймесін басыңыз.



Арна тізімінің беттері

Арна тізімінде бірнеше бет болуы мүмкін. Арна тізімінің келесі немесе алдыңғы бетін көру үшін, **▶** немесе **◀** түймесін басыңыз.

Арналардың ретін және атын өзгертуге немесе арнаны таңдаулы етуге болады. Арна тізімі туралы қосымша ақпаратты **Анықтама > ТД пайдалану > Мәзірлер > Шолу**  тармағынан көруге болады.

Радио арналары

Сандық хабар таратылымы қолжетімді болса, орнату кезінде сандық радиостанциялар орнатылады. Радио арнасына теледидар арнасына ұқсас ауысуға болады. DVB-C арна орнатуы әдетте радиостанцияларды 1001 арна нөмірінен ары қарай орналастырады.

Теледидар арналарын көру опциялары

Сандық ТВ таратуының көмегімен ағымдағы уақытта көрсетілудегі немесе көрсетілетін бағдарлама түрлерін көруге, субтитрлерді қосуға яки өшіруге немесе тіпті арна диагностикасын көруге болады.

Теледидар арналарын көріп жатқанда,  (Опциялар) түймесін басып, қолжетімді опцияны таңдаңыз.

Не көрсетіліп жатыр

Бұл опция осы арнадағы ағымдағы және келесі бағдарлама туралы ақпаратты көрсетеді. Мәтін көріп шығу немесе келесі бағанға өту үшін, жылжу пернелерін пайдаланыңыз.

Статус

Хабар таратылымына байланысты, Күй беті тиісті ақпаратты көрсетеді. Бұл ақпаратты арна сигналын жақсарту немесе белгілі бір қызметтердің бар-жоғын тексеру үшін пайдалануға болады.

Бейнені таңдау

Сандық ТВ арналары бір теледидар каналында бірнеше бейне сигналды (бірнеше жүйелі таратулар), бір оқиғаның немесе әртүрлі бағдарламалардың әртүрлі бейне камера көріністерін немесе бұрыштарын қамтамасыз етуі мүмкін. Кез келген осындай теледидар арнасы бар болса, теледидар кеңес беретін хабар көрсетеді. Қолжетімді болғанда,  (Опциялар) түймесін басып, **Бейнені таңдау** параметрін таңдаңыз да, таңдау жасаңыз.



Таңдаулы арналар

Арна тізімінде арнаны таңдаулы етіп белгілеуге болады. Арна тізімін тек таңдаулы арналарды көрсететін етіп орнатуға болады.

Теледидар көріп жатқанда, **Арна тізімі** параметрін ашу үшін, қашықтан басқару құралында  (Шолу) түймесін басыңыз.



Таңдаулы арнаның параметрлерін орнату

Теледидарды көріп жатқанда  түймесін басып, Шолу мәзірін ашыңыз. **Арна тізімі** параметрін таңдап, **ОК** түймесін басыңыз. Таңдаулы ретінде белгіленетін арнаға өтіп,  (Опциялар) түймесін басыңыз. **Таңдаулы етіп белгілеу** параметрін таңдаңыз. Арна тізімінде таңдаулы арнаға  белгісі қойылады. **Таңдаулы белгісін алу** параметрі арқылы арнадан таңдаулы белгісін алуға болады.

Тек таңдаулы арналарды көру

Арна тізімін тек таңдаулы арналарды көрсететін етіп реттеуге болады.

Экрандағы тізімде  (Опциялар) түймесін басып, **Тізімді таңдау** пәрменін таңдаңыз. Тізімнен **Таңдаулылар** параметрін таңдап, **ОК** түймесін басыңыз.

Таңдаулылар тізімі таңдалса, арналарды қарау барысында тек таңдаулы арналар көрсетіледі.

Бағдарлама нұсқаулығы

Бағдарлама таңдағышы — жоспарланған ТВ бағдарламаларының экрандағы таңдағышы. Бағдарламаның басталу уақытын көрсететін еске салғышты орнатуға немесе бағдарламаларды жанры бойынша таңдауға болады.

Бағдарлама таңдағышын тарату станциясы немесе Net TV қызметі береді.



Бағдарлама таңдағышын ашу үшін, теледидар көріп жатқанда,  түймесін басып, Шолу мәзірін ашыңыз. **Бағдарлама таңдағышы** параметрін таңдап, **ОК** түймесін басыңыз.

Параметрлерін өзгертпестен, Бағдарлама таңдағышы функциясынан шығу үшін,  (Кері) түймесін басыңыз.

Алғашқы пайдалану

Бағдарлама таңдағышы функциясын алғаш ашқанда, теледидар барлық теледидар арналарынан бағдарлама таңдағышының ақпаратын іздейді. Бұл бірнеше минутқа созылуы мүмкін. Осы деректер теледидарда сақталады. Сондай-ақ, Бағдарлама таңдағышы функциясының опцияларындағы **Бағдарлама таңдағышын жаңарту** бөлімін оқыңыз.

Бағдарлама таңдағышының опциялары

Жылжу пернелерінің көмегімен бағдарламаны таңдап, мыналарды таңдау үшін,  (Опциялар) түймесін басыңыз:

- **Еске салуды орнату**

Бағдарламаның басталу уақытын көрсететін экрандағы еске салғышты орнату үшін, **Еске сал. орн.** параметрін таңдап, **ОК** түймесін басыңыз. Бағдарламаға  белгісі қойылады. Еске салғышты ажырату үшін, **Еске сал. өш-у** параметрін таңдап, **ОК** түймесін басыңыз.

- **Күнді өзгерту**

Алдыңғы немесе келесі күнді бағдарламаларды көріңіз.

- **Қосымша ақпарат**

Бағдарламаның мәліметтерін және қысқаша ақпаратын көрсетеді.

- **Жанр бойынша іздеу**

Жанр бойынша таңдалған барлық бағдарламаларды көрсетеді.

- **Жоспарланған еске салғыштар**

Еске салғыш орнатылған болса, жоспарланған барлық еске салғыштардың тізімін көруге болады.

- **Бағдарлама таңдағышын жаңарту**

Бірінші іздеуден кейін, теледидар бағдарлама таңдағышының деректерін сақтайды. Арналар жаңартылса яки қайта орнатылса немесе Арна тізімінің реті өзгертілсе, осы деректерді жаңарту керек болады.

Бұл деректерді жаңарту үшін, **Бағдарлама таңдағышын жаңарту** параметрін таңдаңыз. Еске салғыштар жойылып, жаңа деректер сақталады.

Ерекшеліктері

Бағдарлама таңдағышы деректері бар арналардың санына байланысты, теледидар таңдағыш ақпаратын сегіз күн сақтауы мүмкін.

Тарату станциясы немесе желі

Бағдарлама таңдағышының ақпаратын жіберетін көзді таңдау үшін, **🏠 > Реттеу > Теледидар параметрлері > Басымдықтар > Бағдарлама таңдағышы** тармағын таңдаңыз.

Желіден немесе **Хабар тарататын станциядан** параметрін таңдаңыз.

Желіден

Net TV қызметіне байланыстырылғанша, бағдарлама таңдағышының ақпараты тарату станциясынан келеді. Net TV қызметіне жалғанғаннан кейін, теледидар бағдарлама таңдағышының ақпаратын алу үшін, автоматты түрде интернетке қосылады.

Хабар тарататын станциядан

Нұсқаулық туралы ақпарат хабар таратушысынан немесе оператордан келеді.

Зерделі сурет және дыбыс параметрлері

Суретті немесе дыбысты оңай реттеу үшін, әрқайсысы үшін алдын ала орнатылған параметрді таңдауға болады.

Теледидарды көріп жатқанда, **🔊** түймесін басып, Реттеу мәзірін ашыңыз және **Зерделі сурет** немесе **Зерделі дыбыс** параметрін таңдаңыз. Тізімнен таңдау жасап, **OK** түймесін басыңыз.

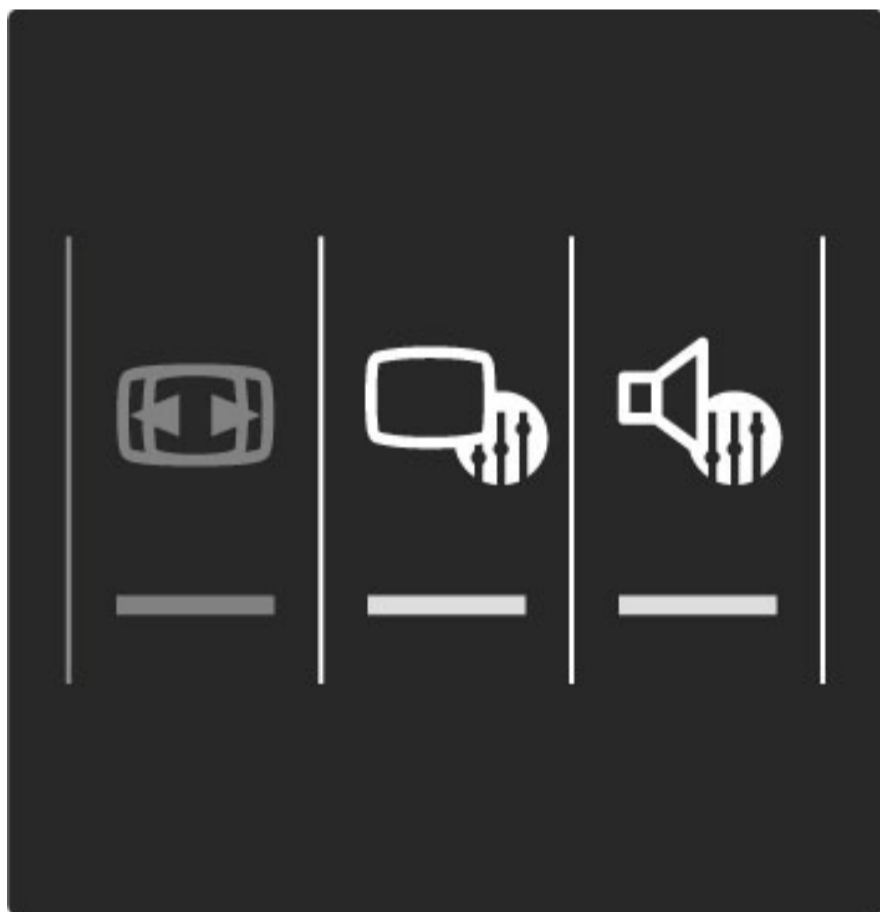

Зерделі сурет және Зерделі дыбыс

Зерделі параметрлер ойнау немесе күндізгі жарықта көру сияқты арнайы пайдалануға бейімделген алдын ала орнатылған параметрлердің тіркесімі.

Таңдалған зерделі параметрдің Жарықтық немесе Контраст, Бас немесе Дискант сияқты арнайы параметрін реттеуге болады. Зерделі параметр жасалған реттеулерді сақтайды.

Зерделі параметрлерді реттеу

Зерделі параметрдің арнайы параметрін реттеу үшін, зерделі параметрді таңдап, **OK** түймесін басыңыз. Содан кейін **🏠** түймесін басып, **Реттеу** параметрін таңдаңыз. **Теледидар параметрлері** тармағын таңдап, жеке параметрге өтіңіз және оны реттеңіз.

Жасалған реттеулерден бас тартып, бастапқы зерделі параметр мәндеріне оралу үшін, алдымен теледидарда қалпына келтірілетін зерделі параметрді орнатыңыз. Содан кейін **🏠 > Реттеу > Теледидар параметрлері** тармағын таңдап, **Қалпына келтіру** параметрін таңдаңыз да, **OK** түймесін басыңыз және растаңыз.

Бөлек параметрлерді реттеу туралы қосымша ақпаратты **Анықтама > Реттеу > Бейне, дыбыс және Ambilight** тармағынан көруге болады.

Зерделі сурет тізімі

- **Жеке** — сурет және дыбыс параметрл. реттеу тармағында жасалған таңдаулар
- **Жанды** — күндізгі жарықта көруге ыңғайлы
- **Табиғи** — табиғат суреттерінің параметрлері
- **Кинотеатр** — фильмдерді көруге ыңғайлы
- **Ойын** — ойнауға ыңғайлы
- **Қуат үнемдеу** - қуатты үнемдейтін параметрлер

- **Стандартты** — зауыттық стандартты параметрлер.
- **Фотосурет** — фотосуреттерді көруге ыңғайлы
- **Пайд. орн.** — кез келген қалаған параметр үшін келетін зерделі сурет параметрі

Зерделі дыбыс тізімі

- **Жеке** — сурет және дыбыс параметрл. реттеу тармағында жасалған таңдаулар
- **Стандартты** — зауыттық стандартты параметрлер.
- **Жаңалықтар** — тыңдауға ыңғайлы
- **Кинотеатр** — фильмдерді көруге ыңғайлы
- **Ойын** — ойнауға ыңғайлы
- **Драма** — мелодрамалар үшін ыңғайлы
- **Спорт** — спорттық бағдарламалар үшін ыңғайлы

Picture format (Сурет форматы)

Экранда қара жолақтар пайда болса, бейне пішімін экранды толтыратын пішінге реттеуге болады.

Теледидарды көріп жатқанда **🔊** түймесін басып, Реттеу мәзірін ашыңыз да, **Бейне пішімі** тармағын таңдаңыз. Тізімнен пішімді таңдап, **OK** түймесін басыңыз.



Бейне пішімдері

Экрандағы бейнеге қарай, келесі пішімдер бар:

- **Автотолтыру**

Экранды толтыру үшін, бейнені автоматты түрде үлкейтеді. Бейне өте аз мөлшерде бұрмаланады, субтитрлер көрінеді. Компьютер кірісіне сай емес.

- **Автомасштабтау**

Бұрмалаусыз бейнені экранды мүмкіндігінше толтыратын етіп автоматты түрде масштабтайды. Қара жолақтар көрінуі мүмкін. Компьютер кірісіне сай емес.

- **Шамадан тыс үлкейту**

4:3 форматында таратылатын хабарлардың жанындағы қара жолақтарды жояды. Сурет экранға сыятын етіп реттеледі.

- **Кең экранды**

Бейнені 16:9 пішіміне келтіреді.

- **Кең экран**

Бейнені 16:9 пішіміне созады.

- **Масштабталмаған**

HD немесе компьютер кірісіне арналған Маман режимі. Пиксель-пиксель бойынша көрсету. Компьютерден алынған бейнелерде қара жолақтар пайда болуы мүмкін.

Күту режиміне ауыстыру

Егер теледидар қосулы болса, күту режиміне шығару үшін қашықтан басқару пультіндегі  түймесін басыңыз. Күту режимінің қызыл индикаторы қосылады.

Күту режимінде болғанда теледидар өте аз қуат тұтынғанымен, қуат әлі де тұтынылады.

Ұзақ уақыт бойы пайдаланылмайтын болса, теледидарды қуат қосқышының көмегімен толық өшіруді ұсынамыз.

2.4 Жалғанған құрылғыны көру

Құрылғыны таңдау

Негізгі мәзіріне қосылғанда, жалғанған құрылғыны оңай таңдауға болады.

Жалғанған құрылғыны таңдау және көру үшін,  түймесін басып, **Негізгі мәзірін** ашыңыз да, құрылғыны немесе оның әрекетін таңдап, **OK** түймесін басыңыз. Құрылғының қосылып тұрғанын тексеріңіз.

Құрылғыларды қосу туралы қосымша ақпаратты **Анықтама > ТД пайдалану > Мәзірлер > Негізгі мәзірі** тармағынан көруге болады.

Қашықтан басқару құралын пайдалану

Құрылғы HDMI арқылы қосылып, құрамында EasyLink (HDMI-CEC) болса, теледидардың қашықтан басқару құралы құрылғыны басқарады.

EasyLink қашықтан басқару құралы туралы қосымша ақпаратты **Анықтама > ТД пайдалану > Қашықтан басқару құралы > EasyLink қашықтан басқару құралы** тармағынан көруге болады.

2.5 Ambilight

Артықшылықтары

Ambilight мүмкіндігімен бейне сапасы жақсарып, көріп жатқанда демаласыз.

Ambilight әсерін тиімді пайдалану үшін, бөлмедегі жарықты азайтып, орнатқанда теледидар мен қабырға арасында 25 см арақашықтық сақтаңыз. Қашықтан басқару құралдарының инфрақызыл сигналдарына кедергі жасамау үшін, құрылғыларды Ambilight көзінен аулақ қойыңыз.



Реттеу

Ең жиі қолданылатын Ambilight параметрлерін реттеу үшін, Реттеу мәзірін пайдалануға болады.

Теледидарды көріп жатқанда **OK** түймесін басып, **Реттеу мәзірін** ашыңыз.

Реттеу мәзірін жабу үшін, **OK** түймесін қайтадан басыңыз.

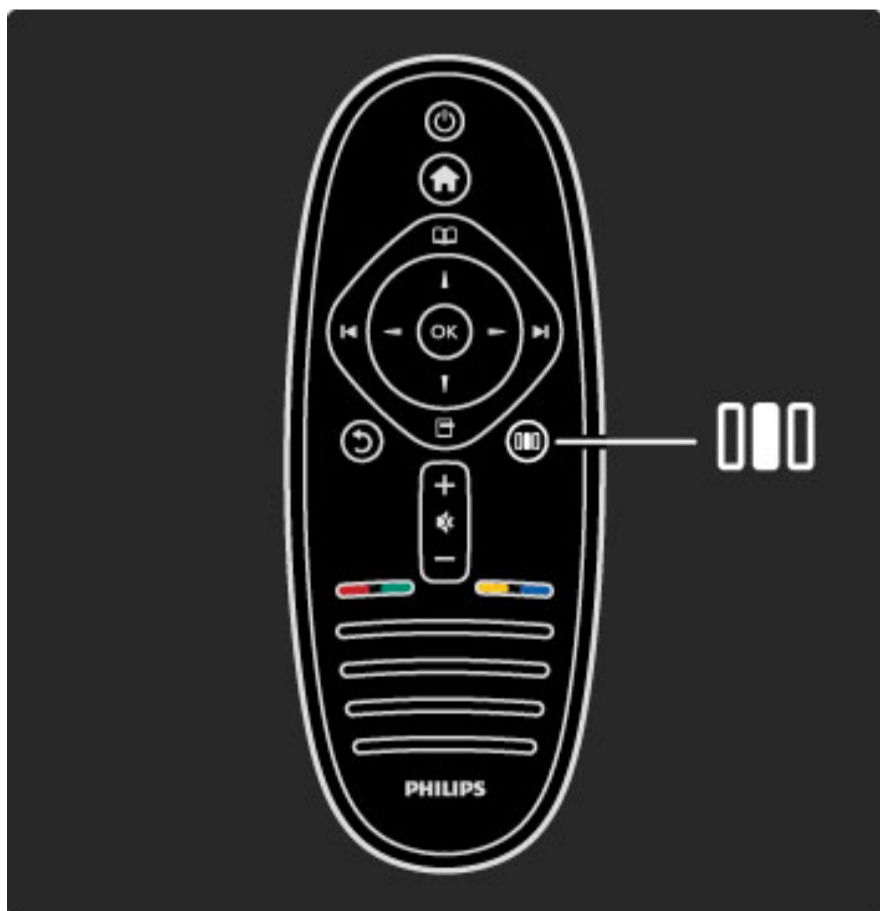

Ambilight жарығын қосу немесе өшіру

Реттеу мәзірінде **Ambilight** параметрін таңдап, **OK** түймесін басыңыз. Ambilight функциясын **Қосулы** немесе **Өшірулі** күйіне орнатыңыз.

Ambilight динамикасы

Реттеу мәзірінде **Ambilight** параметрін таңдап, **OK** түймесін басыңыз. Ambilight мүмкіндігінің экрандағы суреттерге әрекет ету жылдамдығын реттеңіз.

Ambilight жарықтығы

Реттеу мәзірінде **Ambilight жарықтығы** параметрін таңдап, **OK** түймесін басыңыз. Ambilight жарығының шығысын реттеңіз.

Ambilight түсі

Реттеу мәзірінде **Ambilight түсі** параметрін таңдап, **OK** түймесін басыңыз. Ambilight экрандағы суреттерге әрекет жасауы керек болғанда, **Динамика** параметрін таңдаңыз немесе бекітілген түстердің біреуін таңдаңыз. Ерекше бекітілген түсті орнату керек болса, **Пайд. орн.** параметрін таңдаңыз.

Ambilight параметрлері туралы қосымша ақпаратты **Анықтама > ТД пайдалану > Ambilight пайдалану > Параметрлерді орнату** тармағынан көруге болады.

Орнату

Реттеу мәзіріндегі барлық параметрлермен қоса, Ambilight кейбір күрделі параметрлерді ұсынады. Жеке бекітілген түсті орнатуға немесе теледидар өшірілгенде Ambilight жарығы кейінірек өшетін етіп орнатуға болады.

Ambilight мәзірін ашу үшін, **Home** түймесін басып, **Параметрлерді орнату > Теледидар параметрлері > Ambilight** тармағына өтіңіз.

Пайдаланушы түсі

Жеке Ambilight түсін орнату үшін, Ambilight мүмкіндігінің **Түс** мәзірінде **Пайд. орн.** параметрін таңдаңыз. Пайд. орн. параметрі таңдалғанда, **Әдеттегі түс** мәзірін ашуға болады. Жеке түсті таңдау үшін, **Палитра** параметрін таңдаңыз. Ambilight Әдеттегі түс — бекітілген (қозғалмайтын) түс параметрі.

Бөлу

Теледидардың әр жағындағы жарықтардың түсіндегі айырмашылықты орнату үшін, **Бөлу** параметрін таңдаңыз. Бөлу параметрін **Өшірулі** күйіне динамикалық, бірақ бірегей Ambilight түсін береді.

Теледидарды сөндіру

Теледидар өшірілгеннен бірнеше секунд өткенде, Ambilight жарығының біртіндеп сөнуін реттеу үшін, **Теледидарды өшіру** параметрін таңдаңыз. Теледидарды қайта қоспас бұрын, Ambilight жарығының әлсіреп, толығымен өшуін күтіңіз.

Сцена бөлме жарығы

Сценалық жарық қосылған кезде, Ambilight жарығын әрдайым өшіру үшін, **Сцена бөлме жарығы** параметрін таңдап, **Өшірулі** күйін таңдаңыз.

Қабырға түсі

Теледидардың артындағы қабырғаның түсі Ambilight түс әсеріне ықпал етуі мүмкін. Бұл ықпалды түзету үшін, **Қабырға түсі** параметрін таңдап, қабырғаның түсіне сай болатын түсті таңдаңыз. Ambilight өзінің түстерін теледидар артындағы қабырғаның түсімен ең жақсы түрде түзейді.

Бөлме жарығы күйі

Бөлме жарығы күйі туралы қосымша ақпаратты **Анықтама > ТД пайдалану > Ambilight пайдалану > Бөлме жарығы күйі** тармағынан көруге болады.

Бөлме жарығы күйі

Теледидар күту режимінде болғанда, Ambilight режимін қосып, Бөлме жарығы күйі әсерін жасауға болады.

Теледидар күту режимінде болғанда, Ambilight жарығын қосу үшін, теледидардағы  түймесін басыңыз.

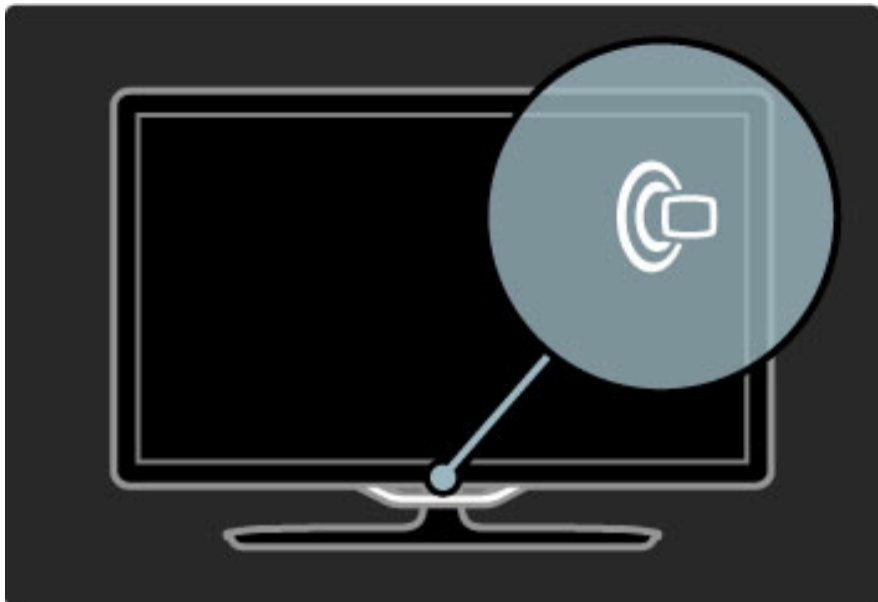

Бөлме жарығы күйінің түс схемасын өзгерту үшін, теледидардың  түймесін қайтадан басыңыз.

Бөлме жарығы күйін өшіру үшін, теледидардың  түймесін 3 секунд басып тұрыңыз.

Сондай-ақ, түс схемасын Параметрлерді орнату мәзірінде реттеуге де болады.

Теледидар қосулы тұрғанда,  түймесін басып, **Параметрлерді орнату** тармағын таңдаңыз. **Теледидар параметрлері > Ambilight > Бөлме жарығы күйі** тармағын таңдаңыз. Бөлме жарығы күйі іске қосылатын түс схемасын таңдаңыз.

2.6 Net TV

Net TV деген не?

Net TV теледидарыңызға лайықты интернет қызметтерін және веб-тораптарды ұсынады. Танымал тораптарға кіруге, ойын-сауық ақпаратын көруге, жалға берілетін бейнелерден фильм жалға алуға немесе өткізіп алған ТВ көрсетілімін көруге.

Net TV беттері

Еліңіздегі ең танымал веб-тораптар беттерін теледидарда пайдалануға бейімдеген. Газет тақырыптарын оқыңыз, ең соңғы бейне хиттерді көріңіз немесе ауа райы болжамын тексеріңіз.

Net TV бағдарлама таңдағышы

Желілік теледидарға қосылғанда, теледидардың бағдарлама таңдағышы интернетті пайдаланып, ақпарат жинайды.

Бейне дүкендері

Net TV арқылы желідегі жалға берілетін бейнелерден таңдаулы фильмдерді таңдауға болады.

Бағдарламаны өткізіп алдыңыз ба?

Тарату станциясы бұл қызметті ұсынса, өткізіп алған таңдаулы бағдарламаны жазып алуға болады. Бұл бағдарламаны ыңғайлы уақытта көруге болады.

Net TV туралы мына тараулардан оқыңыз.

Жаңа қызметтер

Жаңа қызметтер тұрақты түрде қосылып тұрады. Жаңадан қосылған қызметтерді көру үшін, анда-санда Net TV беттерін қараңыз.

Ерекшеліктері

- Net TV қызметтерінің қолжетімділігі елге байланысты болады.
- Net TV арқылы интернетке қосылу мүмкіндігі бар. Кез келген веб-сайтты көруге болады, бірақ көптеген сайттардың теледидар экранында көруге бейімделмегенін және кейбір қажетті қосымша модульдердің (мыс. беттерді немесе бейнелерді көруге арналған) теледидарда жоқ екенін есте сақтаған жөн.
- Net TV желідегі қызметтерін қосуға, өзгертуге немесе ажыратуға болады.
- Net TV бір уақытта бір бетті бүкіл экранға толық көрсетеді.
- Файлдарды жүктеу және сақтау, сонымен қатар қосымша модульдерді орнату мүмкін емес.

Қажетті құралдар

Net TV қызметін пайдалану үшін, теледидарды байланыс жылдамдығы жоғары маршрутизатор арқылы интернетке жалғау керек.

Анықтама > Параметрлерді орнату > Желі тармағын оқыңыз.

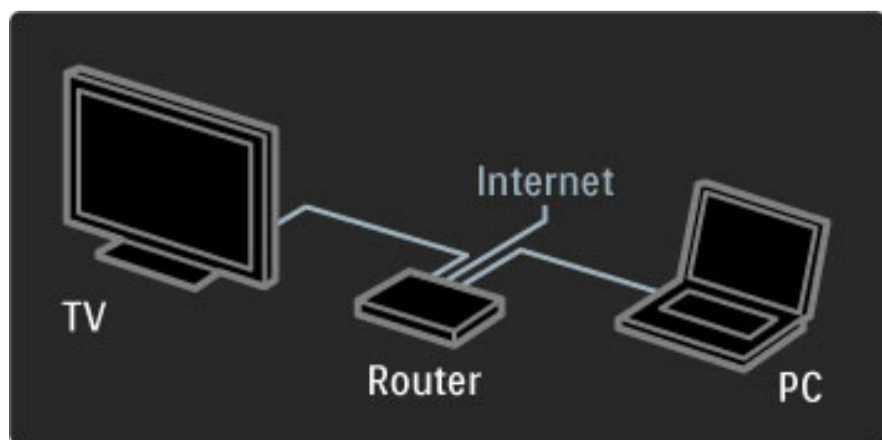

Қосылу орындалғаннан кейін, Net TV қызметін экранда реттеу үшін, Негізгі мәзірінен **Net TV шолу** параметрін таңдаңыз.

Анықтама > ТД пайдалану > Net TV > Алғашқы пайдалану тармағын оқыңыз.

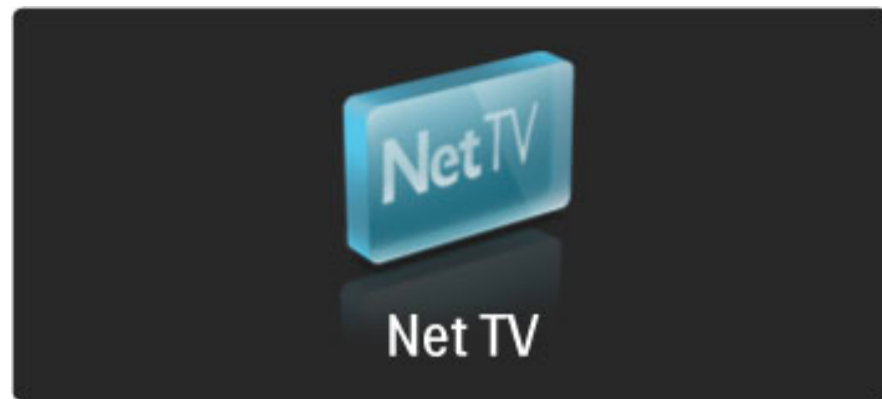

Алғашқы пайдалану

- 1 Пайдалану шарттарына келісім беріңіз.
- 2 Net TV қызметіне тіркеліңіз.
- 3 Ата-ана бақылауы мүмкіндігін қосыңыз. Net TV пайдалануға дайын.

Тіркелу жолы

Тіркелу үшін, электрондық пошта мен интернетке қосылған компьютер қажет болады. Net TV қызметін алғаш рет пайдаланғанда тіркеуден өтпесе, онда кейін Net TV бастапқы бетінде тіркелуге болады.

Net TV тіркелуін бастау үшін, экранға электрондық пошта мекенжайын енгізіңіз. Экрандағы пернетақтаны ашу үшін, мәтін жолағын белгілеп, **OK** түймесін басыңыз. Таңбаларды бір-бірден енгізіңіз. **Тіркеу** пәрменін таңдап, **OK** түймесін басыңыз.

Тіркелу жөніндегі электрондық хат электрондық мекенжайыңызға жіберілсе, хабар көрсетіледі. Компьютер арқылы бұл хатты ашып, тіркелу формасының сілтемесін түртіңіз. Оны толтырып, тапсыру үшін, түймені басыңыз.

Теледидарда **OK** түймесін таңдап, Net TV бастапқы бетін ашу үшін, **OK** түймесін басыңыз.

Ата-ана бақылау режимін қосу

Net TV бастапқы бетін алғаш ашқанда, Ата-ана бақылауы параметрін қосуға болады. Ата-ана бақылауы параметрі қосылса, жеке құлыптау/ашу кодын енгізу керек. 4 санды Net TV құлыптау/ашу кодын енгізіңіз.

Қашықтан басқару құралындағы сан түймелерін пайдаланыңыз. Растау үшін, сол кодты қайта енгізіңіз.

Желілік ТД пайдалануға дайын.

Тіркелу артықшылықтары

Тіркелгеннен кейін, таңдаулы немесе құлыптанған Net TV беттері сақтық көшірме ретінде сақталады. Сондай-ақ, сіз кірген соңғы 16 веб-сайт мекенжайы (URL) сақталады. Ұқсас электрондық пошта мекенжайы арқылы тіркелген болса, бұл беттерді басқа Net TV теледидарымен ортақ пайдалануға болады.

Тіркелгеннен кейін, Журналды өшіру параметрі арқылы Net TV қызметінің байқаусызда бастапқы қалпына келтірілуінен кейін осы таңдалған беттерді қалпына келтіруге болады.

Ата-ана бақылау режимінің артықшылықтары

Ата-ана бақылау режимі қосулы кезде...

- қызметтерге және/немесе қызмет түрлеріне құлыптауға және оны алып тастауға болады
- балаларға арналмаған кейбір қызметтерді басынан құлыптауға болады, алайда кейін ашуға болады

Ата-ана бақылауы параметрінің ерекшеліктері

- Net TV беттеріндегі қызметтер ғана құлыптанады. Жарнамалар мен интернет веб-тораптарын құлыптау мүмкін емес.
- Қызметтер бүкіл бір мемлекет үшін құлыпқа салынады. Ал санаттар барлық мемлекеттер үшін құлыпталады.

Net TV шолуы

Net TV қызметін ашу үшін, осы Анықтама параметрін жауып,  түймесін басыңыз, **Net TV шолу** параметрін таңдап, **OK** түймесін басыңыз. Теледидар Net TV қызметіне қосылып, бастапқы бетті ашады.

Желілік теледидар қызметінен шығу үшін,  түймесін басып, басқа бір әрекетті таңдаңыз.

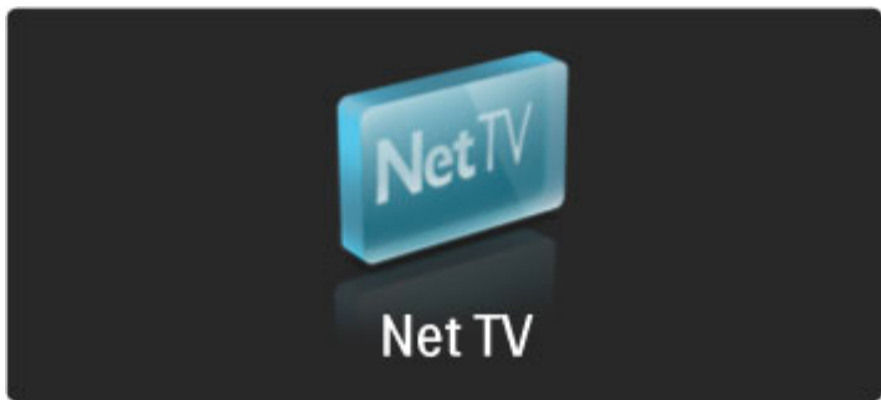





★ Бастапқы бет

★ Бастапқы бет таңдаулы қызметтерді және көруге ұсынылған қызметтерді көрсетеді. Net TV қызметін осы беттен шолуға болады.

★ Бастапқы бетке қайту үшін,  (Шолу) түймесін басыңыз.

Net TV қызметін ашыңыз

Net TV қызметін , ,  немесе  түймелері арқылы таңдаңыз. Таңдалған қызметті ашу үшін, **OK** түймесін басыңыз. Жабық құлып суреті ашылған беттің қауіпсіз бет екенін білдіреді.

Net TV қызметінде жылжу

Net TV қызметінде жылжу басқа қызметті пайдаланудан өзгеше болуы мүмкін. Қызметте жылжу үшін, негізінен жылжу түймелері мен **OK** түймесін пайдалануға болады. Кейбір қызметтер ішінде жылжу әдісін көрсетеді.

Бір бет артқа өту үшін,  (Кері) түймесін басыңыз.

Барлық қызметтер

Еліңізде бар қызметтерді көру үшін,  **Қызметтер** параметрін таңдап, **OK** түймесін басыңыз.



Бұл бетте барлық қызметтерді көруге немесе оларды санат бойынша көруге болады, мысалы, **Жаңалықтар** немесе **Ойын-сауық**. Қызметтерді санат бойынша көру үшін, сол жақтағы бағанда санатты таңдап, **OK** түймесін басыңыз.

Опциялар

Мыналарды таңдау үшін,  (Опциялар) түймесін басыңыз:

- Құлыптау қызметі
- Таңдаулы деп белгілеу
- Ата-ана бақылауын өшіру
- Қосымша түймелерді көрсету
- Бетті қайта жүктеу
- Бетті масштабтау
- Қауіпсіздік ақпараты
- Net TV жадын тазалау

Құлыптау қызметі.

Net TV қызметін құлыптау үшін, оның белгішесін таңдап,  (Опциялар) түймесін басыңыз. **Құлыптау қызметі** параметрін таңдап, **OK** түймесін басыңыз. Қызмет белгішесіне  белгісі қойылады.

Құлыптанған құрылғыны ашу үшін, 4 санды кодты енгізу керек.

Құлыптанған құрылғыны ашқаннан кейін құлыпты жоюға болады.

Таңдаулы қызметтерді белгілеу

Қызметті таңдаулы етіп белгілеу үшін, қызмет белгішесін таңдап,

 (Опциялар) түймесін басыңыз. **Таңдаулы етіп белгілеу**

параметрін таңдап, **OK** түймесін басыңыз.

12 қызметті таңдаулы етіп белгілеуге болады. Таңдаулы

қызметтердің барлығы  бастапқы бетте көрсетіледі. 

Қызметтер параметрінде таңдаулы қызметтер жұлдызшамен  белгіленеді.

Net TV қызметтерін ғана таңдаулы етіп белгілеуге болады.

Жарнамалар мен интернет сайттарын белгілеу мүмкін емес.

Қызметтерден таңдаулы белгісін алу

Қызметтен таңдаулы белгісін алу үшін, таңдаулы қызметтің

белгішесін таңдап,  (Опциялар) түймесін басыңыз және

Таңдаулы белгісін алу параметрін таңдаңыз.

Ата-аналық бақылауы параметрін өшіру



Ата-аналық бақылауы параметрін өшіру үшін,  (Опциялар)

түймесін басып, **Ата-аналық бақылауы параметрін өшіру**

тармағын таңдаңыз. Ата-аналық бақылауы параметрін өшіру үшін,

4 санды кодты енгізіңіз.

Қашықтан басқару құралын көрсету

Ойнату , Кері айналдыру  және Ілгері айналдыру  сияқты пернелерді **Қашықтан басқару құралын көрсету** арқылы шығаруға болады.

 (Опциялар) түймесін басып, **Қашықтан басқару құралын**

көрсету параметрін таңдаңыз. Экранда осы пернелер болғанда,

аудио немесе бейне ойнатқыштарын басқаруға болады.

Функциясын орындау үшін, пернені таңдап, **OK** түймесін басыңыз.

Осы экрандық пернелерді жасыру үшін,  (Кері) түймесін

басыңыз.

Бетті қайта жүктеу

Бетті жүктеу кезінде қате орын алса, оны қайта жүктеуге болады.

 (Опциялар) түймесін басып, **Бетті қайта жүктеу** параметрін

таңдаңыз.

Масштабты өзгерту беті

Интернет бетін үлкейту немесе кішірейту үшін,  (Опциялар)

түймесін басып, **Бетті масштабтау** параметрін таңдаңыз. Үлкею

күйін реттеу үшін, сырғытпа жолағын пайдаланыңыз.

Интернет бетінде жоғары немесе төмен жылжығанда,

белгіленген элементтен екіншісіне өту үшін, жылжу түймелерін

пайдаланыңыз.

Қауіпсіздік туралы ақпарат

Беттің қауіпсіздік ақпаратын көру үшін,  (Опциялар) түймесін

басып, **Қауіпсіздік ақпараты** параметрін таңдаңыз.

Net TV жадын тазалау

⚠ Абайлаңыз - бұл опция Net TV қызметін толық қалпына келтіреді.

Net TV жадын, соның ішінде Таңдаулы, Ата-ана бақылауы кодын, кілтсөздерді, соокіе файлдарын және журналды толығымен өшіру үшін, **☒** (Опциялар) түймесін басып, **Net TV жадын тазалау** параметрін таңдаңыз.

Басқа ел үшін Net TV қызметтері

Басқа елде басқа қызметтер болуы мүмкін.

Басқа елдің қызметтеріне ауысу үшін, беттің төменгі оң жағында

Ел: ... параметрін таңдап, **OK** түймесін басыңыз. Елді таңдап, **OK** түймесін басыңыз.

Koninklijke Philips Electronics N.V. компаниясы мазмұн қызметін ұсынушылар берген мазмұн мен мазмұнның сапасына жауап бермейді.

Интернет вебсайттары

Net TV арқылы Интернет қызметіне қосылу мүмкіндігі бар.

Керекті кез келген веб-сайтты көруге болады, бірақ көптеген сайттардың теледидар экранында көруге бейімделмегенін және кейбір қажетті қосымша модульдердің (мысалы, беттерді немесе бейнелерді көруге арналған) теледидарда жоқ екенін есте сақтаған жөн.

Интернет торабын ашу

Интернет бетіне өту үшін, **🌐** Интернет параметрін таңдап, **OK** түймесін басыңыз. Экрандағы пернетақтаны пайдаланып, керекті веб-сайттың мекенжайын енгізуге болады. Таңбаны таңдап, оны беттің жоғарғы жағындағы мекенжай жолына енгізу үшін, **OK** түймесін басыңыз. Мекенжайды енгізгеннен кейін, веб-торапты жүктеу үшін, **Өту** параметрін таңдап, **OK** түймесін басыңыз.

Ашық Интернет бетінде кіруге болатын сілтемеге жылжу үшін **▲** немесе **▼**, **◀** немесе **▶** түймелерін пайдаланыңыз, сосын **OK** түймесін басыңыз.

Интернет журналы

Net TV кірген әр торапты автоматты түрде журнал тізіміне қосады. Кейін, торапты ашу үшін, тізімде оның белгішесін таңдап, **OK** түймесін басуға болады. Журнал тізімінде жоғары немесе төмен жылжу үшін, жылжу түймелерін пайдаланыңыз.

Net TV журналын тазалау

Журнал тізімінде торап белгішесін таңдап, бүкіл тізімді тазалауға болады. **☒** (Опциялар) түймесін басып, **Журнал тізімін өшіру** параметрін таңдаңыз.

Бейне дүкендері

Осы теледидар арқылы желідегі бейне дүкендерінен бейнелерді жалға алуға болады.

- 1 Бейне дүкендерін ашыңыз.
- 2 Бейнені таңдаңыз.
- 3 Желіде төлем жасаңыз.
- 4 Бейнені жүктеңіз.
- 5 Көруді бастаңыз.

Қажетті құралдар

Бейнені жалға алу және жүктеп алу үшін, теледидарға жылдамдығы жоғары интернет жалғанған болуы керек. Желіге қосылу туралы қосымша ақпаратты **Анықтама > Параметрлерді орнату > Желі** тармағынан көруге болады.

Сондай-ақ, теледидардың SD карта ұясына салынатын SD жад картасы керек.

SD картаны пішімдеу

SD жад картасын бейне жады ретінде пішімдеу үшін, SD картасын SD ұясына салыңыз. Теледидар SD картасының пішімдеуін автоматты түрде бастайды. Жазу жылдамдығы бейнені тасымалдауға жарамсыз болса, теледидар SD картасын қабылдамауы мүмкін. Пішімдегеннен кейін, картаны тұрақты ұяда қалдырыңыз.

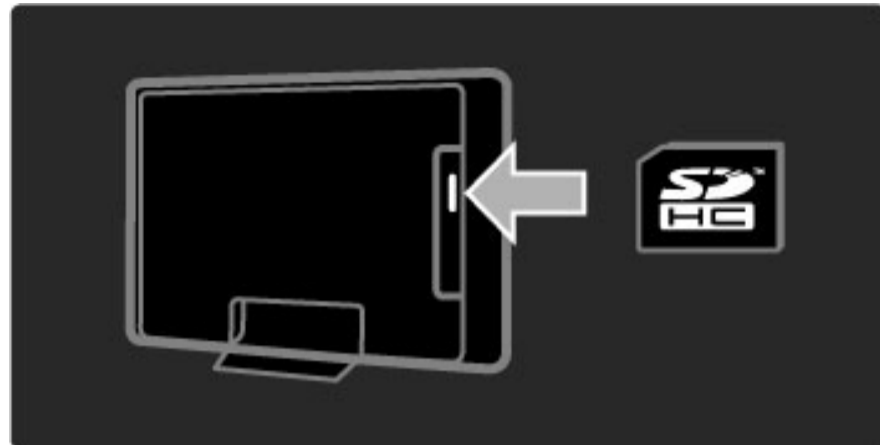

Бейне дүкенін көру

Бейне дүкендерін көру үшін, **🏠** түймесін басып, **Net TV > Бейне дүкендері** тармағына өтіңіз де, **OK** түймесін басыңыз. Бейне дүкендерінің беті еліңізде бар болған дүкендерді көрсетеді. Бейне дүкенін көру үшін, оның белгішесін таңдап, **OK** түймесін басыңыз.

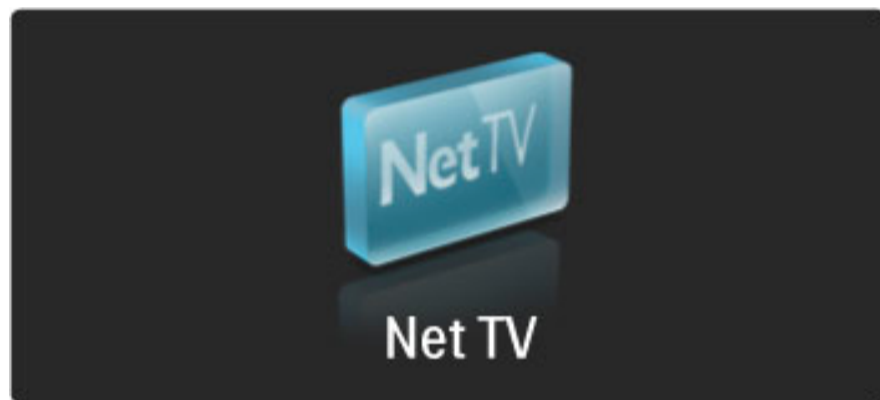

Бейнені жалға алу

Бейнені жалға алу үшін, бейне дүкенінде оның белгішесін таңдап, **OK** түймесін басыңыз. Көп жағдайларда бейнені 1 күнге, екі күнге немесе тіпті 1 сағатқа жалға алуға болады. Бейнені таңдау және жалға алу әр жерде әртүрлі болады.

Төлем

Дүкен жүйеге кіруді сұрайды, ал болмаған жағдайда, жүйеге кірудің жаңа есептік жазбасын жасауды сұрайды. Жүйеге кіру аты электрондық пошта мекенжайынан және жеке PIN кодын тұруы мүмкін. Кіргеннен кейін, төлем әдісін таңдауға болады. Көп жағдайда, несие картасы немесе карта түпнұсқаулығын анықтау коды болады. Төлем шарттарын бейне дүкенінің веб-сайтынан көріңіз.

Санды кодты (PIN) енгізу үшін, қашықтан басқару құралындағы сан түймелерін пайдаланыңыз.

Электрондық пошта мекенжайын енгізу, үшін беттегі мәтіндік жолды таңдап, **OK** түймесін басыңыз. Пернетақтадағы таңбаны таңдап, оны енгізу үшін, **OK** түймесін басыңыз.

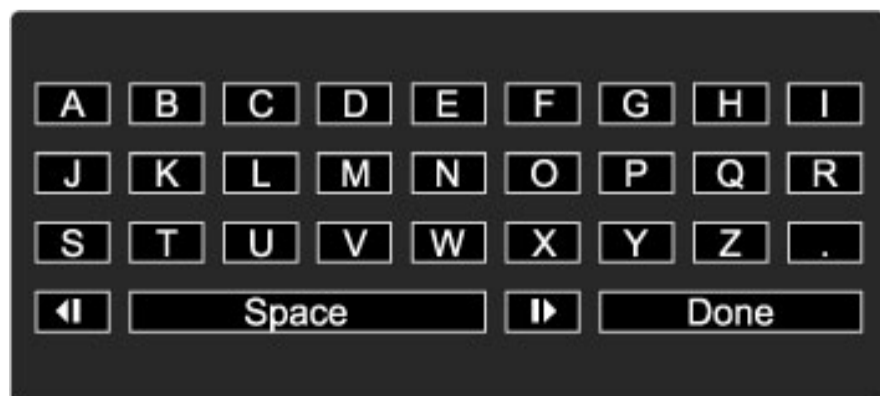

Бейнені жүктеп алу

Төлем жасалып болғаннан кейін, бейнені бейне жадына жүктеп алуға болады. Жүктеп алу барысында, бейненің жүктелгенін білдіретін хабар шыққанша теледидарды әдеттегідей көруге болады. Жүктеу тоқтатылса, жалға беру кезеңі өткенше бейнені жүктеп алуға болады.

Көруді бастау

Жүктелген бейнені көру үшін,  түймесін басып, **Net TV** > **Бейне дүкендері** тармағына өтіңіз де, **OK** түймесін басыңыз. Жүйеге кіру мәліметтерімен бейне алынған дүкенге кіріп, жүктелген бейнелердің ішінен бейнені таңдаңыз. Бейнені таңдап, ойнату үшін, **OK** түймесін басыңыз.

Желілік ТВ

Кейбір сандық тарату станциялары желілік ТВ қызметін ұсынады. Желілік ТВ арқылы өткізіп алған бағдарламаны көруге болады. Бағдарламалардың бар түрлерін көру үшін, желілік ТВ таратушы станциясының бетіне кіріңіз.

Қажетті құралдар

Желілік ТВ қызметіне қосылу үшін, теледидар жылдамдығы жоғары интернетке жалғануы керек.

Желіге қосылу туралы қосымша ақпаратты **Анықтама** >

Параметрлерді орнату > **Желі** тармағынан көруге болады.

Net TV параметріндегі желілік ТВ параметрін ашу

Net TV параметріндегі желілік ТВ параметрін ашу үшін,  түймесін басып, **Net TV шолу** параметрін таңдап, **OK** түймесін басыңыз. Net TV қызметтерінде керекті бағдарламаны тарататын теледидар арнасының белгішесін іздеңіз. Қызметті таңдап, **OK** түймесін басыңыз.

Желілік ТВ қызметін арнада ашу

Теледидар арнасының желілік ТВ қызметін тікелей ашу үшін, **Қызыл** түймені басыңыз. Егер бұл қызмет бар болса, теледидар тарату станциясының бетін ашады.

Желілік ТВ қызметтерінің бар болуы әр елде әртүрлі болады.

3 Қосымша ақпарат...

3.1 Телемәтін

Телемәтін беттері

Телемәтінді ашу

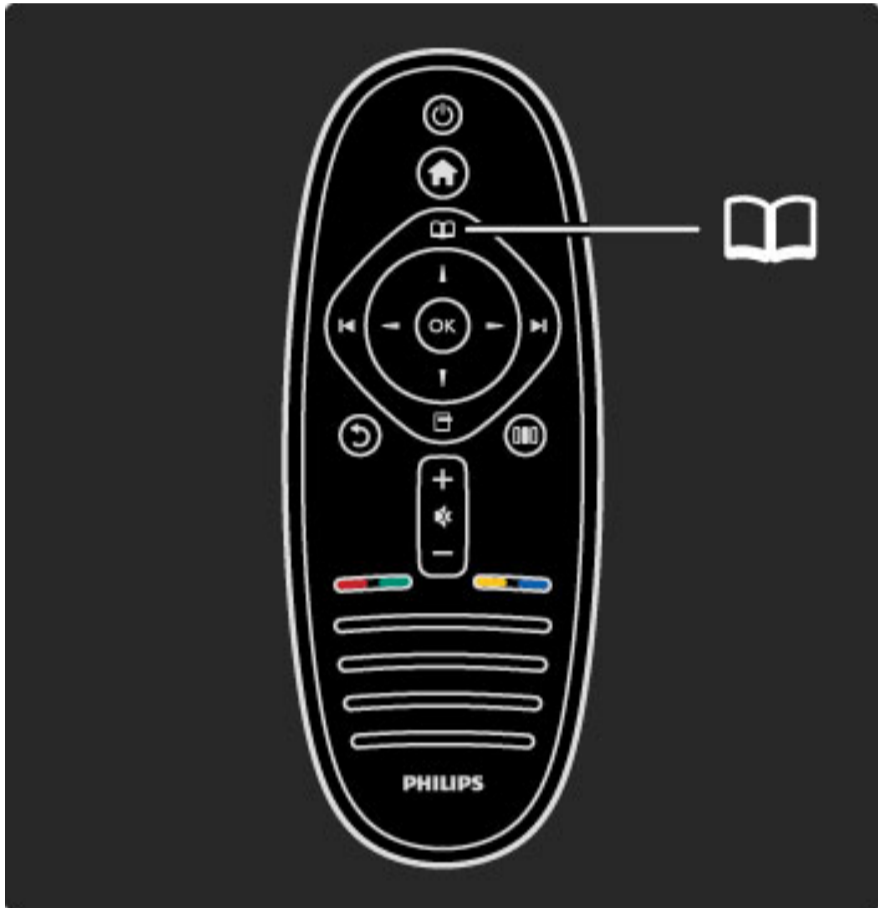

Телемәтінді ашу үшін, теледидарды көріп жатқанда,  (Шолу) түймесін басып, **Телемәтін** параметрін таңдаңыз.

Телемәтінді жабу үшін,  (Кері) түймесін басыңыз.



Телемәтін бетін таңдаңыз

Бетті таңдау үшін ...

- Бет нөмірін санды түймелермен енгізіңіз.
-  немесе 

түймесін басыңыз. •  немесе 

түймесін басыңыз. • Экранның төменгі жағындағы түспен кодталған тақырыпты таңдау үшін, түсті түйменің біреуін басыңыз.

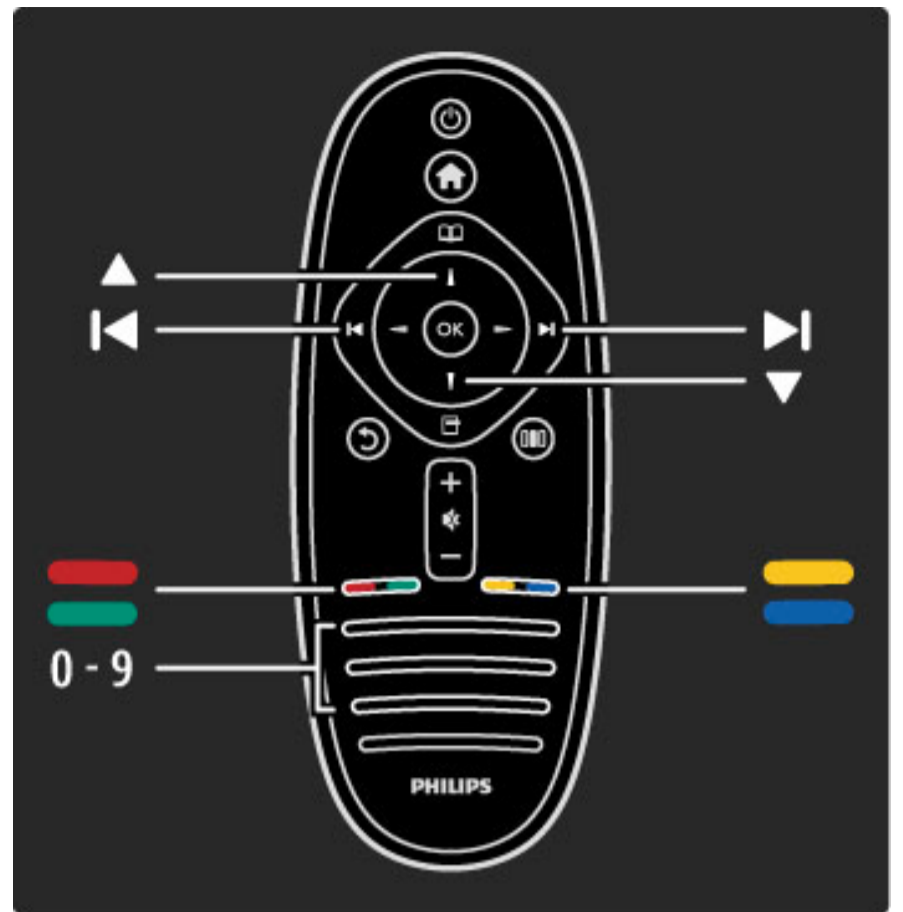

Телемәтіннің ішкі беттері

Телемәтін бетінің нөмірінде бірнеше ішкі бет болуы мүмкін. Ішкі бет нөмірлері негізгі бет нөмірінің жанындағы жолақта көрсетіледі.

Ішкі бетті таңдау үшін,  немесе  түймесін басыңыз.

Т.О.Р. Телемәтін беттері

Кейбір тарату станциялары Т.О.Р. Телемәтін қызметін ұсынады. Телемәтін ішінде Т.О.Р. телемәтінің ашу үшін,  (Опциялар) түймесін басып, **Т.О.Р. шолуы** параметрін таңдаңыз.

Телемәтінді іздеу





Сөзді таңдап, телемәтінде осы сөз кездесетін жерлерді іздеуге болады. Бұл белгілі бір тақырыпты іздеудің ыңғайлы жолы.

Телемәтін бетін ашып, **OK** түймесін басыңыз. Жылжу түймелерінің көмегімен сөзді немесе нөмірді таңдаңыз. Енді осы сөздің немесе нөмірдің келесі түріне тікелей өту үшін, **OK** түймесін қайта басыңыз. Одан кейінгі түріне өту үшін, **OK** түймесін қайта басыңыз.

Іздеуді тоқтату үшін, ешбір элемент таңдамай  түймесін басыңыз.

Жалғанған құрылғыдан келетін телемәтін

Теледидар арналарын қабылдайтын кейбір жалғанған құрылғылар да телемәтінді ұсынуы мүмкін.

Жалғанған құрылғыдан телемәтінді ашу үшін,  түймесін басып, құрылғыны таңдаңыз да, **OK** түймесін басыңыз. Арнаны көріп жатқанда,  (Опциялар) түймесін басып, **Қашықтан басқару құралын көрсету** параметрін таңдаңыз,  түймесін таңдаңыз да, **OK** түймесін басыңыз. Қашықтан басқару құралының түймелерін жасыру үшін,  (Кері) түймесін басыңыз. Телемәтінді жабу үшін,  (Кері) түймесін басыңыз.

Сандық мәтін (тек Ұлыбритания үшін)

Кейбір сандық ТВ тарату станциялары өз арналарында арнаулы сандық мәтін немесе интерактивті қызметтер ұсынады. Бұл қызметтердің ішінде әдеттегі Телемәтін бар. Санды, түсті және жылжу түймелері арқылы таңдауға және ішінде жылжуға болады.

Сандық мәтінді жабу үшін,  (Кері) түймесін басыңыз.

Субтитрлер жіберілгенде сандық мәтін құлыптанады және Субтитр мәзірінде Субтитр қосулы күйі орнатылады. Сандық мәтінді рұқсат ету үшін, **Субтитрлер өшірулі** параметрін таңдаңыз.

Телемәтін опциялары

Телемәтінде мыналарды таңдау үшін,  (Опциялар) түймесін басыңыз.

- Бетті қатыру
- Екі экранды
- Т.О.Р. шолуы
- Ұлғайту
- Көрсету
- Ішкі беттер циклы
- Тіл

Бетті қатыру

Ішкі беттердің автоматты айналуын тоқтату үшін,  (Опциялар) түймесін басып, **Бетті қатыру** параметрін таңдаңыз.



Қос экран / Толық экран

Теледидар арнасын және телемәтінді бірінің жанында бірін көрсету үшін,  (Опциялар) түймесін басып, **Қос экран** параметрін таңдаңыз. Толық экранды көрініске ауысу үшін, **Толық экран** параметрін таңдаңыз.

Т.О.Р. кестесі

Т.О.Р. Телемәтін параметрін ашу үшін,  (Опциялар) түймесін басып, **Т.О.Р. шолуы** параметрін таңдаңыз.

Ұлғайту

Оқуға ыңғайлы етіп телемәтінді ұлғайту керек болса,  (Опциялар) түймесін басып, **Ұлғайту** параметрін таңдаңыз. Бетте төмен жылжу үшін,  немесе  түймесін басыңыз.

Көрсету

Беттегі жасырын ақпаратты көрсету үшін,  (Опциялар) түймесін басып, **Көрсету** параметрін таңдаңыз.

Ішкі беттер циклы

Мүмкін болғанда ішкі беттерді айналдырып ауыстыру үшін,  (Опциялар) түймесін басып, **Ішкі беттерді айналдырып ауыстыру** параметрін таңдаңыз.

Тіл

Дұрыс көрсетілуі мақсатында Телемәтін пайдаланатын таңбалар тобын ауыстыру үшін,  (Опциялар) түймесін басып, **Тіл** параметрін таңдаңыз.

Телемәтін параметрлерін орнату

Телемәтін тілі

Кейбір сандық ТВ тарату станцияларында бірнеше телемәтін тілі болады.

Негізгі және көмекші телемәтін тілін орнату үшін,  > **Параметрлерді орнату** > **Арна параметрлері** тармағына өтіп, **Негізгі** немесе **Көмекші телемәтін** параметрін таңдаңыз да, қалаған телемәтін тілдерін таңдаңыз.

Телемәтін 2.5

Бар болса, Телемәтін 2.5 қызметінің қосымша түстері бар және оның графикасы жақсы болады. Телемәтін 2.5 стандартты зауыттық параметр ретінде қосылады.

Оны өшіру үшін,  > **Параметрлерді орнату** > **Теледидар параметрлері** > **Басымдықтар** > **Телемәтін 2.5** параметрін таңдаңыз.

3.2 Интерактивті теледидар

Артықшылықтары

Интерактивті ТВ сандық ТВ арнасында қосымша ойын-сауық ақпаратын немесе бағдарламаларын ұсынады. Интерактивті ТВ қызметі елге немесе таратуға тәуелді болады. Оның артықшылықтарына жетілдірілген мәтін, желілік ТВ, т.б. кіреді.

Кейбір iTV қызметтері үшін жылдамдығы жоғары интернет байланысы қажет. **Анықтама > Параметрлерді орнату > Желі** бөлімін оқыңыз.

iTV қызметін пайдалану

iTV қызметін ашу үшін, сандық арнаны көріп жатқанда **Қызыл** түймені басыңыз. Интерактивті ТВ бар болса, тарату станциясының Негізгі мәзірі ашылады.

iTV қызметін жабу үшін, iTV беті жабылғанша **↶** (Кері) түймесін қайта-қайта басыңыз.

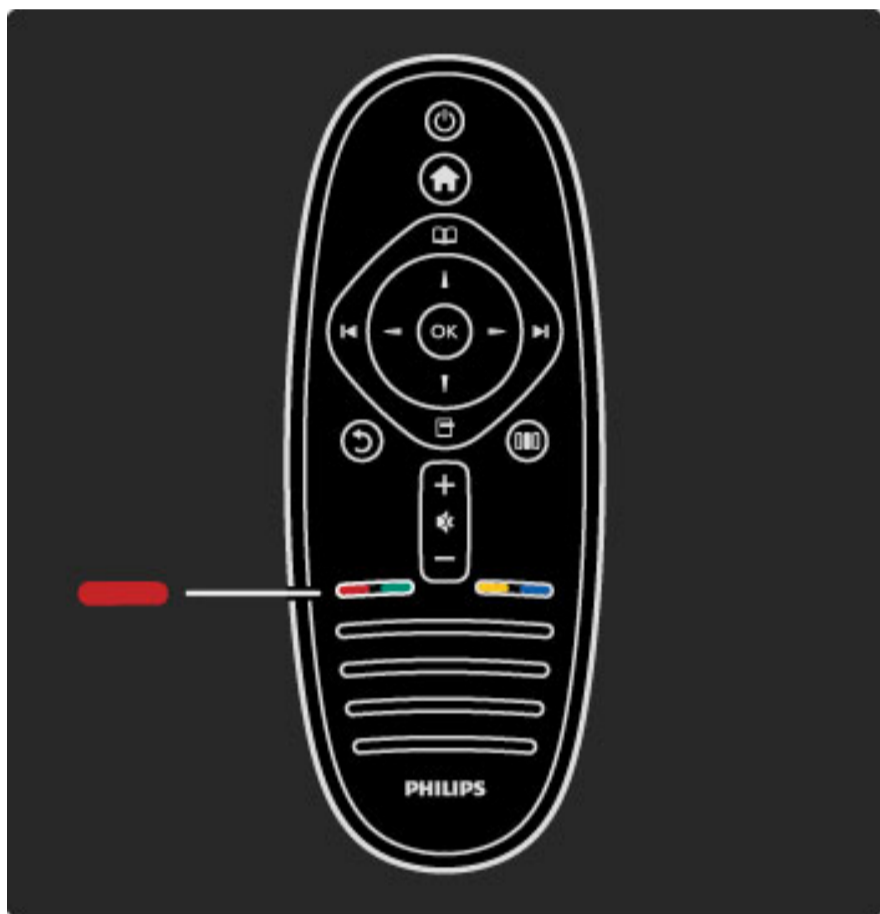

MHP iTV

Теледидар Италия еліне орнатылған болса, MHP белсенді болады. MHP қолданбаларын таратушылар қамтамасыз етеді. MHP қолданба беттері интерактивтіліктің барлық түрлерін ұсынады. Бағдарламаға жауап беруге немесе дауыс беруге болады, желіде дүкен аралауға немесе талап бойынша бейне бағдарламасына төлеуге болады.

MHP мүмкіндігін толығымен пайдалану үшін сізге жоғары жылдамдықты интернет қажет. Теледидарды интернетке қосу туралы толығырақ **Анықтама > Реттеу > Желі** тармағынан оқыңыз.

MHP беттерін ашу

Теледидарды MHP ұсынатын арнаға қойғанда, MHP белгішесінің қолданбаны толығымен толтыруын күтіңіз.

MHP беттерін ашу үшін, қолданбаға байланысты **Қызыл** түсті пернені басыңыз немесе **Телемәтін** түймесін басыңыз.

MHP беттерін жабу үшін **Шығу** опциясын таңдаңыз.

MHP беттерін шарлау

MHP беттерін шарлау үшін шарлау және түсті пернелерді, сандық пернелерді және **↶** (Артқа) пернесін пайдалануға болады. SMS/мәтіндік хабар алмасудағыдай мәтінді енгізу үшін қашықтан басқару пультіндегі пернетақтаны пайдалануға болады.

Авто бастау

Теледидар MHP беттерін автоматты түрде жүктеу үшін орнатылған. Автоматты жүктеуді болдырмау үшін, MHP авто бастау функциясын өшіріп қоюға болады.

Авто бастау опциясын өшіру үшін, **☐** (Шолу) түймесін басып, **MHP қолданбаларын** таңдаңыз да, **OK** түймесін басыңыз. Қажет болғанда элементті экранға шығару үшін, **▶** түймесін басыңыз. Автоматты жүктеуді өшіру үшін, **MHP авто бастауды ажырату** опциясын таңдаңыз.

MHP қолданбаларды таңдау

Кейбір MHP беттері қосылмауы мүмкін. Солай болса, қолданбаны MHP қолданбалар тізімінен қосып көруге болады.

☐ (Шолу) түймесін басып, **MHP қолд-ры** тармағын және **MHP автобасталуын өшіру** опциясын таңдаңыз. Бұл параметр қолданбаларды жеке-жеке таңдауға мүмкіндік береді. Тізімде қалаған қолданбаны таңдап (ол қол жетімді болса), оны іске қосу үшін **OK** түймесін басыңыз.

3.3 Мультимедиа

USB құрылғысын шолу

USB құрылғысынан суреттерді көруге немесе музыканы және бейнені ойнатуға болады.

Теледидар қосулы тұрғанда теледидардың сол жағындағы USB портына USB құрылғыны жалғаңыз. Теледидар құрылғыны тауып, оның мазмұнын көрсететін тізімді ашады. Егер тізім автоматты түрде көрсетілмесе, **↑** түймесін басып, **USB шолуы** параметрін таңдаңыз да, **OK** түймесін басыңыз.

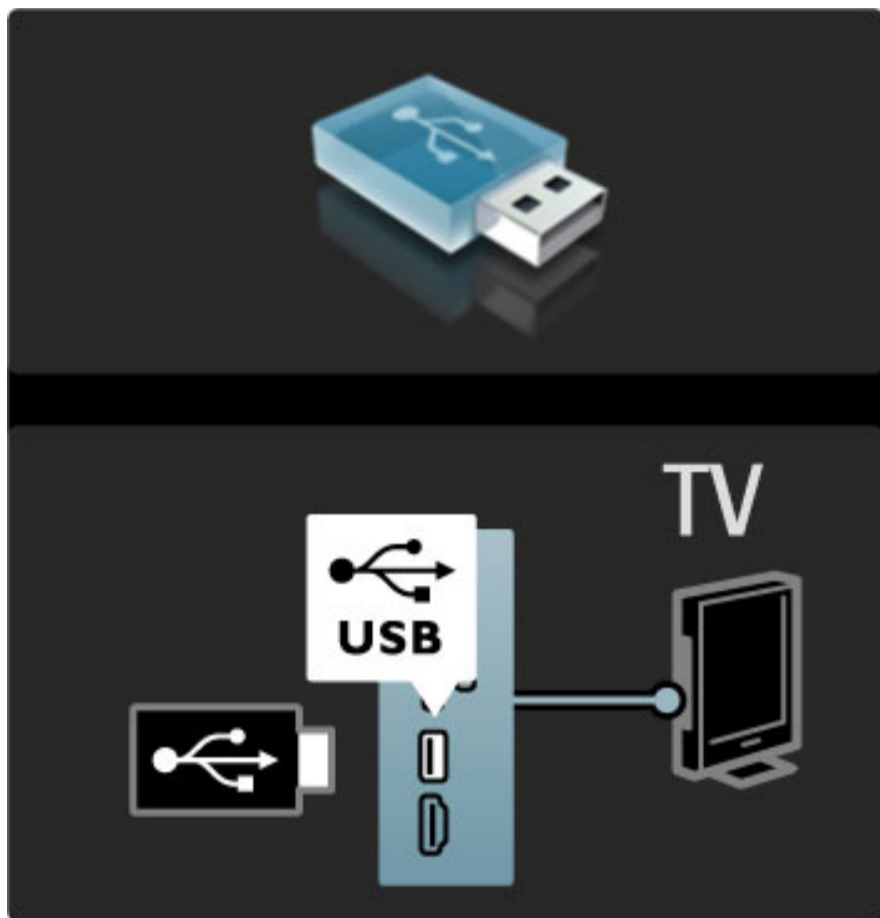

USB шолуы опциясынан шығу үшін, **↑** түймесін басып, басқа бір әрекетті таңдаңыз немесе USB жад құрылғысын ажыратыңыз.

Суреттерді көру

Суреттерді көру үшін, тізімде суретті таңдап, **OK** түймесін басыңыз. Қалтада қосымша суреттер болса, теледидар осы суреттердің слайд көрсетілімін қосады.

Тоқтату үшін, **□** (Опциялар) түймесін басып, **Тоқтату** параметрін таңдаңыз.

Слайд көрсетілімін кідірту немесе қайта ойнату үшін, **OK** түймесін басыңыз.

Келесі суретті көру үшін **▶** түймесін басыңыз.

Алдыңғы суретті көру үшін, **◀** түймесін басыңыз.

Суреттердің опциялары

Мыналарды таңдау үшін, **□** (Опциялар) түймесін басыңыз:

- Ақпаратты көрсету
- Тоқтату
- Бір рет ойнату / қайталау.
- Бұру
- Кездейсоқ ойнатуды қосу / өшіру.
- Слайдшоу жылдамдығы
- Слайдшоу қозғалысы
- Scenea етіп орнату

Кездейсоқ ойнату қосулы

Файлдарды кездейсоқ ойнатады.

Scenea етіп орнату

Ағымдағы суретті Scenea үшін тұсқағаз ретінде орнатады.

Бейнелерді немесе музыканы ойнату

Бейнелерді немесе музыканы ойнату үшін, тізімде файлды таңдап, **OK** түймесін басыңыз. Қалтада қосымша музыка немесе бейне файлдары болса, теледидар файлдарды бірінен соң бірін ойнатады. Тоқтату үшін, **□** (Опциялар) түймесін басыңыз.

Кідірту немесе ойнату үшін, **OK** түймесін басыңыз.

Қалтадағы келесі файлды ойнату үшін, **▶** түймесін басыңыз.

Алдыңғы файлды ойнату үшін, **◀** түймесін басыңыз.

Ілгері айналдыру үшін, **▶** түймесін басыңыз.

Кері айналдыру үшін, **◀** түймесін басыңыз.

Музыканың және бейнелердің опциялары

Мыналарды таңдау үшін, **□** (Опциялар) түймесін басыңыз:

- Тоқтату
- Бір рет ойнату / қайталау.
- Кездейсоқ ойнатуды қосу / өшіру.

Фотосуреттермен бірге музыка

Бір уақытта музыканы ойнатуға және фотосуреттерді көрсетуге болады. Алдымен музыканы, содан кейін суреттерді қосу керек.

1 Музыкалық файлдары бар қалтаны таңдап, **OK** түймесін басыңыз.

2 Фотосурет файлдары бар қалтаны таңдап, **OK** түймесін басыңыз.

Тоқтату үшін, **□** (Опциялар) түймесін басып, **Тоқтату** параметрін таңдаңыз.

Экранды өшіру

Тек музыка тыңдалған жағдайда, энергияны үнемдеу үшін, теледидар экранын сөндіруге болады.

Экранды сөндіру үшін, **Жасыл** түймені басып, **Сөндірулі экран** параметрін таңдаңыз да, **OK** түймесін басыңыз. Экранды қайтадан қосу үшін, қашықтан басқару құралындағы кез келген түймені басыңыз.

Үйлесімді ойнату пішімдерінің тізімін **Анықтама > Техникалық сипаттар > Мультимедиа** бөлімінен қараңыз.

Компьютерді шолу

Үй желісінің компьютеріндегі фотосуреттерді көруге немесе музыканы және бейнелерді ойнатуға болады.

Қажетті құралдар

Осы компьютер файлдарын шолу үшін, теледидарды үй желісіне жалғау керек. Сондай-ақ, файлдарды теледидармен ортақ пайдалану үшін, компьютердің медиа сервер бағдарламасын реттеу керек.

Желіге қосылу туралы ақпаратты **Анықтама > Параметрлерді орнату > Желі** бөлімінен оқыңыз.

Компьютерді шолу

Компьютер файлдарын шолу үшін, **↑** түймесін басып, **Компьютерді шолу** параметрін таңдаңыз да, **OK** түймесін басыңыз. Компьютерді шолу параметрі таңдалғанда, желі әлі орнатылмаған болса, желі автоматты орнатылады. Экрандағы нұсқауларды орындаңыз.

Компьютерді шолу параметрін жабу үшін, **↑** түймесін басып, басқа әрекетті таңдаңыз.

Файлдарды таңдау, көру және ойнату туралы **Анықтама > Қосымша: > Мультимедиа > USB шолу** бөлімін оқыңыз.

Үйлесімді ойнату пішімдерінің тізімін **Анықтама > Техникалық сипаттар > Мультимедиа** бөлімінен қараңыз.

Scenea

Scenea арқылы фотосуретті теледидар экранындағы тұсқағаз етіп орнатуға болады. Жиыннан таңдаулы фотосуретті таңдаңыз.

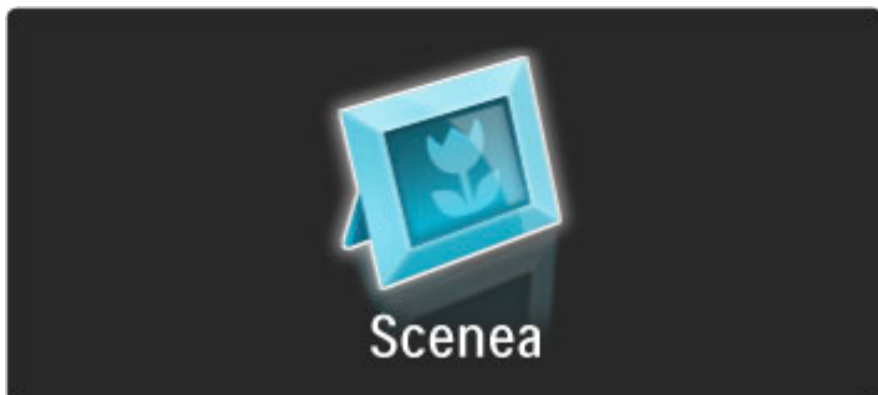

Scenea параметрін ашу үшін,  түймесін басып, **Scenea** параметрін таңдаңыз да, **OK** түймесін басыңыз. Фотосуретіңіз әлі таңдалмаған болса, алдын ала орнатылған сурет көрсетіледі. Scenea фотосуретін жабу үшін, қашықтан басқару құралындағы кез келген түймені басыңыз.



Scenea үшін фотосурет таңдау

1 Жалғанған USB құрылғысынан немесе жалғанған компьютерден фотосурет таңдаңыз. Бұл фотосурет JPEG пішімінде болуы тиіс.
2 USB шолу немесе Компьютерді шолу тізімінде фотосуретті белгілеп,  (Опциялар) түймесін басыңыз да, **Scenea етіп орнату** параметрін таңдап, **OK** түймесін басыңыз. Ағымдағы фотосуретті ауыстыруға келісім беріп, жаңа фотосуретті орнатыңыз.

Scenea бөлме жарығы

Scenea қосылып тұрғанда Ambilight параметрін өшіру үшін,  (Реттеу) түймесін немесе теледидардың алдыңғы жағындағы  (Ambilight) түймесін басыңыз.

Қуатты үнемдеу

Теледидарды қуатты үнемдейтін параметрге өткізу үшін,  (Реттеу) түймесін басып, **Зерделі бейне** параметрін таңдаңыз да, **OK** түймесін басыңыз. **Энергияны үнемдеу** параметрін таңдаңыз.

Ерекшеліктері

Scenea қосылып тұрғанда, теледидар 4 сағаттан кейін автоматты түрде күту режиміне өтеді. Өшіруден 1 минут бұрын ескерту беріледі. Scenea функциясының қосылып тұрғаны естен шығып кеткенде, күту режиміне автоматты түрде өту қуаттың керексіз тұтынылуын болдырмайды.

Ұйқы таймері параметрі орнатылған болса, орнатылған уақыт келгенде, теледидар күту режиміне өтеді.
Scenea функциясында дыбыс жоқ.

3.4 Құлыптар мен таймерлер

Балалардан қорғау құлыптары

Балаларға арнаны немесе бағдарламаны көруге кедергі жасау үшін, арналарды немесе жас рейтингі бар бағдарламаларды құлыптауға болады.

Ата-аналық құлып деңгейі

Кейбір сандық тарату станцияларының бағдарламаларына рейтинг беріледі. Рейтинг баланың жасына қойылған рейтингпен бірдей немесе одан жоғары болғанда, бағдарлама құлыптанады.

Құлыптанған бағдарламаны көру үшін, Балалардан қорғау кодын енгізу керек. Ата-ана бақылауының жас рейтингі барлық арналар үшін орнатылады.

Жас рейтингін орнату

🏠 түймесін басып, **Параметрлерді орнату > Арна параметрлері** тармағына өтіп, **Балалардан қорғау құлпы > Ата-аналық рейтинг** параметрін таңдаңыз.

Жас рейтингін таңдау үшін, алдымен 4 санды балалардан қорғау кодын енгізу керек. Балалардан қорғау коды орнатылмаған болса, кодты қазір орнатуға болады.

Кодты енгізгеннен кейін жас рейтингін таңдауға болады. Рейтинг баланың жасына қойылған рейтингпен бірдей немесе одан жоғары болғанда, бағдарлама құлыптанады. Бағдарламаны ашу үшін, теледидар кодты сұрайды. Кейбір операторларда, теледидар тек рейтингі жоғары бағдарламаларды құлыптайды.

Арнаны құлыптау

Арнаны құлыптау үшін, 🏠 түймесін басып, **Параметрлерді орнату > Арна параметрлері** тармағына өтіп, **Балалардан қорғау коды > Арнаны құлыптау** параметрін таңдаңыз. Арна нөмірлерінің тізімінде, арнаны таңдап, құлыптау үшін, **ОК** түймесін басыңыз.

Тізімдегі құлыптанған арна **X** болып белгіленеді. Енді құлыптау немесе ашу үшін, басқа арнаны таңдауға болады. Құлып мәзір жабылғаннан кейін қойылады.

Жалғанған құрылғылардың бағдарламаларын құлыптау мүмкін емес.

Кодты өзгерту

Ағымдағы кодты өзгерту үшін, 🏠 түймесін басып, **Параметрлерді орнату > Арна параметрлері** тармағын және **Балалардан қорғау құлпы > Кодты өзгерту** параметрін таңдаңыз. Ағымдағы кодты енгізіп, жаңа кодты екі рет енгізіңіз. Жаңа код орнатылды.

Кодты ұмыттыңыз ба?

Егер кодты ұмытып қалып, оны ауыстырғыңыз келсе **8888** теріңіз.

Түнгі таймер

Түнгі таймердің көмегімен теледидарды арнайы уақытта күту режиміне қосуыңызға болады.

Түнгі таймерді орнату үшін, 🏠 > **Реттеу > Теледидар параметрлері > Басымдықтар > Түнгі таймер** тармақтарын ашыңыз. Сырғатпа жолағын пайдаланып уақытты 5 мин. қадаммен 180 мин. дейін орнатуға болады. Нөл минутқа қойылса, түнгі таймер өшеді.

Кері санау кезінде теледидарды ертерек өшіруіңізге немесе уақытты нөлдеуіңізге болады.

3.5 Субтитрлер және тілдер

Субтитрлер

Бағдарлама субтитрлері әдетте қолжетімді болады. Субтитрлерді тұрақты көрсетілетін етіп орнату мүмкіндігі бар. Тұрақты субтитрлерді орнату әдісі арнаның аналогты немесе сандық болуына байланысты. Сандық арналар үшін қалаған субтитр тілін орнатуыңызға болады.

Аналогты арналар үшін

Арнаның субтитрлерін көрсету үшін, арнаны қосып,  (Шолу) түймесін басыңыз да, **Телемәтін** параметрін таңдап, **ОК** түймесін басыңыз. Субтитрлерді көрсететін беттің нөмірін енгізіп (әдетте «888» болады), телемәтінді жабу үшін,  (Шолу) түймесін қайта басыңыз. Бар болса, субтитрлер көрсетіледі. Әр аналог арнаны жеке орнату керек.

Сандық арналар үшін

Сандық арналар үшін телемәтінде субтитрлерді қосудың қажеті жоқ. Қажетті негізгі және қосымша субтитр тілін орнатуға болады. Бұл тілдер арнада болмаса, басқа бар тілді таңдауға болады.

Негізгі және қосымша субтитр тілін орнату үшін  түймесін басып, **Реттеу** > **Арна параметрлері** тармағы ішінен **Тілдер** > **Негізгі** және **Қосымша субтитрлер** тармақтарын таңдаңыз.

Қалаған тілдеріңіздің ешқайсысы көрсетілмеген болса, субтитр тілін таңдау үшін  (Опциялар) түймесін басып, **Субтитр тілі** тармағын таңдап, уақытша орнатқыңыз келетін тілді таңдаңыз.

Субтитр мәзірі

Субтитр мәзірін ашу үшін  түймесін басыңыз.

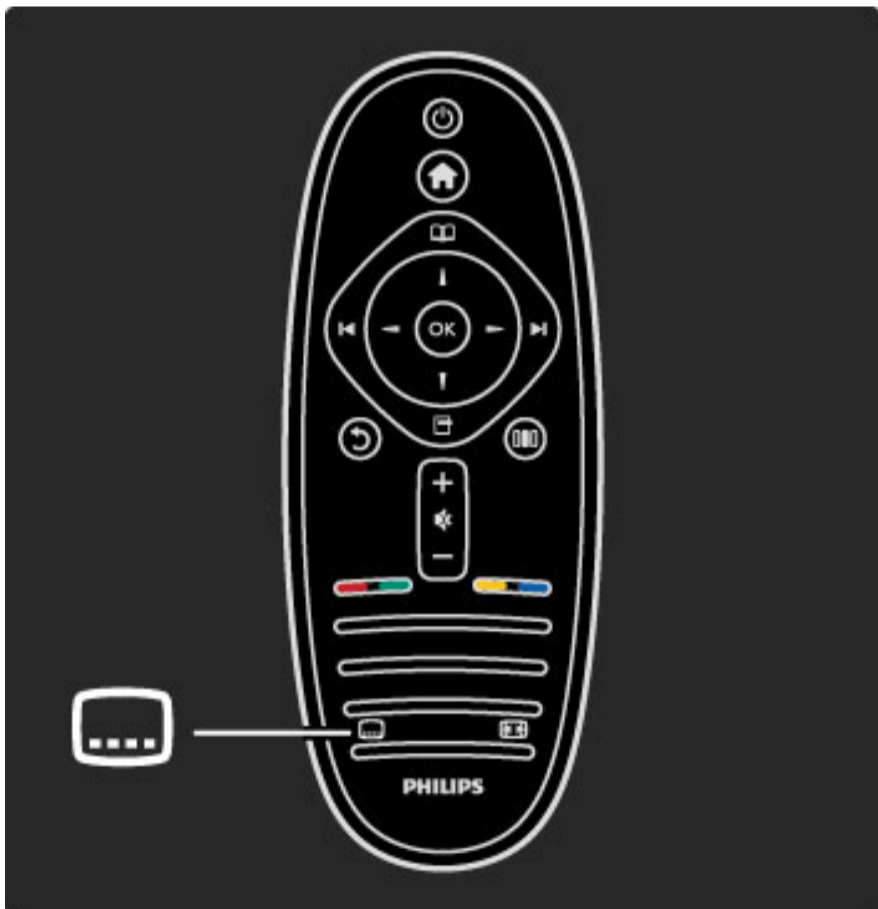



Субтитр мәзірінің ішінен субтитрлерді **Қосуға** немесе **Өшіруге** болады. **Дыбыссыз кезде қосулы** опциясын тек дыбыс  түймесімен өшірілген жағдайда таңдаңыз.

Дыбыс тілдері

Сандық телеарналар бағдарламамен бірге бірнеше дыбыс тілін таратуы мүмкін. Теледидарды хабар таратылып жатқанда қалаған тілге ауыстыруыңызға болады.

Қосымша ақпарат... / Субтитрлер және тілдер

Қалаған дыбыс тілін орнату үшін,  түймесін басып, **Реттеу** > **Арна параметрлері** тармағы ішінен **Тілдер** > **Негізгі** және **Қосымша дыбыс** тармақтарын таңдаңыз. Тіл станциядан таратылған жағдайда, теледидар орнатылған тілге автоматты түрде ауыстырып қосады.

Дыбыс тілінің бар-жоғын тексеру үшін  (Опциялар) түймесін басып, **Дыбыс тілі** тармағын таңдаңыз. Тізімнен басқа бір дыбыс тілін таңдауыңызға болады.

Кейбір сандық телеарналар есту немесе көру қабілеті нашар кісілер үшін арнайы аудио және субтитрлер таратады. **Қосымша ақпарат...** > **Әмбебап қол жеткізу** тарауын оқыңыз.

3.6 Әмбебап қол жеткізу

Қосу

Әмбебап қол жеткізу параметрі қосулы болса, телеарналар есту немесе көру қабілеті нашар кісілер пайдалану режиміне қосылады.

Қосу

Бірінше рет пайдалану кезінде Әмбебап қол жеткізу параметрін қоспаған болсаңыз, оны кез келген уақытта Реттеу мәзірінде қосуыңызға болады.

Әмбебап қол жеткізу параметрін қосу үшін,  > **Реттеу** > **Теледидар параметрлері** > **Басымдылықтар** > **Әмбебап қол жеткізу** тармақтарын таңдаңыз. **Қосу** пәрменін таңдап, **ОК** түймесін басыңыз.



Әмбебап қол жеткізу Реттеу тармағы арқылы іске қосылса, ол Опциялар мәзіріне енеді. Опциялар мәзірінің ішіндегі Әмбебап мәзір арқылы есту немесе көру қабілеті нашар кісілер үшін арнайы параметрлерді таңдауға болады.

Есту қабілеті нашар адамдар

Кейбір сандық телеарналар есту қабілеті нашар адамдарға бейімделген арнайы дыбыс пен субтитрлерді таратады. Есту қабілеті нашар адамдар параметрі қосылған кезде теледидар автоматты түрде қол жетімді болса бейімделген дыбыс пен субтитрлер режиміне ауысады.

Қосу

Есту қабілеті нашар адамдар параметрін қосу үшін,  (Опциялар) түймесін басып, **Әмбебап қол жеткізу** тармағын ашып, **ОК** түймесін басыңыз. **Есту қабілеті нашар адамдар**, **Қосу** бөлімдерін таңдап, **ОК** түймесін таңдаңыз.

Есту қабілеті нашар адамдарға арналған дыбыс тілінің бар-жоғын тексеру үшін,  (Опциялар) түймесін басып, **Дыбыс тілі** параметрін таңдаңыз, одан кейін  белгішесі бар дыбыс тілін іздеңіз.

Егер Әмбебап қол жеткізу Опциялар мәзірінде көрсетілмесе, оны Реттеу тармағы арқылы қосыңыз. **Анықтама** > **Қосымша ақпарат** ... > **Әмбебап қол жеткізу** > **Қосу** бөлімін оқыңыз.

Көру қабілеті нашар адамдар



Кейбір елдерде, сандық телеарналар көру қабілеті нашар адамдарға бейімделген арнайы дыбыс таратады. Бейімделген дыбыс қосымша түсініктемелермен естіледі.

Қосу

Көру қабілеті нашар адамдарға дыбысты қосу үшін  (Опциялар) түймесін басып, **Әмбебап қол жеткізу** тармағын таңдап, **ОК** түймесін басыңыз. **Көру қабілеті нашар адамдар**, **Қосу** немесе бар болса, бейімделген дыбыс естілуі керек динамиктерді таңдаңыз. Егер қол жетімді болса теледидар көру қабілеті нашар адамдарға арналған дыбысты шығарады.

Дыбыс деңгейі - көру қабілеті нашар адамдар

Қол жетімді болса қосымша түсініктеменің дыбыс деңгейін реттеуге болады.

Көру қабілеті нашар адамдарға арналған дыбыс тілінің бар-жоғын тексеру үшін,  (Опциялар) түймесін басып, **Дыбыс тілі** параметрін таңдаңыз, одан кейін  белгішесі бар дыбыс тілін іздеңіз.

Егер Әмбебап қол жеткізу Опциялар мәзірінде көрсетілмесе, оны Реттеу тармағы арқылы қосыңыз. **Анықтама** > **Қосымша ақпарат** ... > **Әмбебап қол жеткізу** > **Қосу** бөлімін оқыңыз.

Пернелердің дыбыс шығаруы

Пернелердің дыбыс шығару функциясы қашықтан басқару пультіндегі пернелерді басқан кезде дыбыстық белгі беріп тұрады. Дыбыстық белгінің деңгейі бекітілген.

Қосу

Пернелердің дыбыс шығару функциясын қосу үшін,  (Опциялар) пернесін басып, **Әмбебап қол жеткізу** тармағын таңдап, **ОК** түймесін басыңыз. **Пернелердің дыбысшығаруы**, **Қосу** тармақтарын таңдаңыз.

Егер Әмбебап қол жеткізу Опциялар мәзірінде көрсетілмесе, оны Реттеу тармағы арқылы қосыңыз. **Анықтама** > **Қосымша ақпарат** ... > **Әмбебап қол жеткізу** > **Қосу** бөлімін оқыңыз.

4 Орнату

4.1 Сурет, Дыбыс, Ambilight

Smart settings (Смарт параметрлері)

Әрбір Смарт параметрін теледидар параметрлері ішіндегі Бейне немесе Дыбыстық реттеу тармағынан баптауға болады. Белгілі бір Зерделі суреттің жарықтығын немесе Зерделі дыбыстың тонын реттеу мүмкіндігі бар.

Бастапқы смарт параметрлерінің мәндерін өзіңіз жасаған өзгерістерді болдырмай қайтару үшін, алдымен теледидарды қайта орнатқыңыз келетін смарт параметріне орнатыңыз. Содан соң **🏠** түймесін басып, **> Реттеу > Теледидар параметрлері, Нөлдеу** тармақтарын таңдап, **OK** түймесін басып, орнатуыңызды растаңыз.

Зерделі сурет және дыбыс параметрлері туралы толығырақ **Анықтама > Теледидарды пайдалану > Теледидар көру > Зерделі сурет және дыбыс параметрлері** тармағынан оқыңыз.

Сурет

Сурет мәзірінен барлық сурет параметрлерін жекелеп реттеуге болады.

Сурет параметрлерін ашу үшін, **🏠 > Реттеу > Теледидар параметрлері > Сурет** түймелерін басыңыз.

• Contrast (Контраст)

Суреттің контрасттілік деңгейін реттейді.

• Жарықтық

Суреттің жарықтық деңгейін реттейді.

• Түсі

Түстің қанықтық деңгейін реттейді.

• Hue (Реңк)

Егер NTSC сигналы таратылса, реңк түс өзгерісін білдірмейді.

• Айқындылық

Анық көрінетін бөліктердің айқындық деңгейін реттейді.

• Шуылды азайту

Суреттегі кедергіні сүзгіден өткізіп, азайтады.

• Tint (Түс реңкі)

Түстерді **Normal (Қалыпты)**, **Warm (Жылы)** (қызылдау) немесе **Cool (Салқын)** (көктеу) мәніне қояды. Пайдаланушы мәзірінде өзіңіздің жеке параметрлеріңізді жасау үшін, **Өзгертпелі** тармағын таңдаңыз.

• Пайдаланушы реңкі

Суреттің түс температурасын орнату үшін сырғытпа жолақты пайдаланыңыз.

• Perfect Pixel HD

Perfect Pixel HD механизмінің кеңейтілген параметрлерін реттейді.

— **Perfect Natural Motion** механизмі дірілдерді кетіріп, әсіресе фильмде қозғалысты біркелкі қалыпқа түсіреді.

— **200 Hz Clear LCD / 100 Hz Clear LCD** жылтылдамайтын, тыныш кескінге керемет айқындық, жақсы қара түс деңгейін, жоғары контраст беріп, үлкен көру бұрышымен қамтамасыз етеді. **Тамаша ажыратымдылық** суреттің сызықтары мен контурларына керемет айқындық береді.

Толық контраст теледидар суретінің күңгірт, орташа және ашық жерлеріндегі нүктелерді күшейтетін деңгейге қояды.

Динамикалық артқы жарық экранның жарықтық қарқынын күңгірттендіру арқылы қуаттың тұтынылуын азайтуға болатын деңгейге қояды. Ең қолайлы қуат тұтынатын немесе жарықтық қарқыны ең жоғары сурет параметрін таңдаңыз.

— **MPEG ақауларын азайту** бейнедегі сандық қозғалыстарды біркелкі етеді.

Түсті жақсарту режимі түстерді айқын етіп, ашық түстердегі нүктелердің ажыратымдылығын жақсартады.

— **Гамма** — сурет жарықтығының және контрастының сызықтық емес параметрі. Жоғарырақ немесе төменірек гамма мәнін орнату үшін, сырғыма жолақты пайдаланыңыз.

• PC режимі

Компьютер жалғанған жағдайда теледидарға қолайлы алдын ала анықталған компьютер параметрін орнатады.

• Жарық сенсоры

Сурет және Ambilight параметрлерін бөлменің жарықтығына қарай автоматты түрде бейімдейді.

• Сурет форматы

Анықтама > Теледидарды пайдалану > Теледидар көру > Сурет форматы бөлімін оқыңыз.

• Экран жиектері

Бұрмаланған жиектерін жасыру үшін суретті аз ғана үлкейтеді.

• Сурет өзгерісі

Курсор түймелерінің көмегімен суретті жоғары / төмен немесе солға / оңға жылжытады.

Дыбыс

Sound (Дыбыс мәзірінен) барлық дыбыс параметрлерін жекелеп дұрыстауыңызға болады.

Дыбыс параметрлерін ашу үшін, **🏠 > Реттеу > Теледидар параметрлері > Дыбыс** түймелерін басыңыз.

• Bass

Дыбыстың төменгі тондар деңгейін орнатады.

• Жоғары жиілікті

Дыбыстың жоғарғы тондар деңгейін орнатады.

• Жиектеу

Ішкі динамиктердің көлемді дыбыс әсерлерін орнатады.

• Headphones volume (Құлақсаптың дыбыс деңгейі)

Теледидардың құлақсап қосылысының дыбыс деңгейін реттейді.

• Auto volume levelling (Дыбыс деңгейін автоматты теңестіру)

Жарнамалар басталғанда немесе бір арнадан екіншісіне ауыстырғанда кенеттен шығатын дыбыс деңгейінің айырмашылығын азайтады.

• Balance (Баланс)

Тыңдайтын орныңызға жақсы сәйкес келу үшін сол жақ және оң жақ динамиктердің балансын орнатады.

Ambilight

Анықтама > Теледидарды пайдалану > Ambilight бөлімдерінің ішінен Ambilight тарауын оқыңыз.

Қоршаған ортаға қауіпсіз параметрлер

Қоршаған ортаға қауіпсіз параметрлері табиғатты қорғауға көмектесу үшін теледидар параметрімен бірге орнатылады.

Теледидарды көріп отырған кезде **Қоршаған ортаға қауіпсіз параметрлерді** ашу үшін, **Жасыл** пернені басыңыз. Белсенді параметрлердің  белгісі болады. Жабу үшін қайтадан осы пернені басыңыз.

Қуатты үнемдеу

Бұл көрікті сурет параметрі Ambient параметрімен қоса, бейнені қуатты үнемдеуге ең қолайлы параметрлерге орнатады. Оны қосу үшін, Қоршаған ортаға қауіпсіз параметрлер ішінен **Қуатты үнемдеу** тармағын таңдап, **ОК** түймесін басыңыз.

Қуатты үнемдеу параметрін сөндіру үшін,  Баптау мәзірі ішінен басқа көрікті сурет параметрін таңдаңыз.

Экранды өшіру

Егер тек әуен таңдап жатқан болсаңыз, қуатты үнемдеу үшін теледидар экранын өшіріп қоюыңызға болады. Ол үшін **Экранды өшіру** тармағын таңдап, **ОК** түймесін басыңыз. Экранды қайтадан қосу үшін қашықтан басқару пультінің кез келген түймесін басыңыз.

Жарық сенсоры

Ambilight пен іштей орнатылған жарық сенсоры бейненің түсін бөлме жарықтығына бейімдейді. Бұл опцияны қосу үшін, **Жарық сенсоры** тармағын таңдап, **ОК** түймесін басыңыз. Сөндіру үшін қайтадан **ОК** түймесін басыңыз.

4.2 Channels (Арналар)

Reorder and rename (Ретін және атын өзгерту)

Арналар тізімі ішінен арналар ретін және атын өзгертуіңізге болады.

Арна ретін және атын өзгерту үшін **Анықтама > Теледидарды пайдалану > Мәзірлер > Шолу** тармағын оқыңыз.

Update channels (Арналарды жаңарту)

Бірінше рет пайдаланған кезде теледидар арналар тізіміндегі барлық арналарды орнатады. Егер теледидар сандық телеарналар орнатқан болса, ол арналар тізімін жаңа арналарға автоматты түрде жаңарта алады. Сондай-ақ, арналар тізімін өзіңіз жаңартуыңызға болады. Жаңарту мүмкіндігін тек сандық арналарда бар.

Арналардың автоматты түрде жаңаруы

Күніне бір рет, таңғы сағат 6-да, теледидар бұрын табылған арналарды жаңартып, жаңа арналарды сақтайды. Бос арналар шығарып тасталады. Жаңа немесе шығарып тасталған арналар туралы хабар теледидар қосылған кезде көрсетіледі. Арналар автоматты түрде жаңарып отыру үшін теледидар күту режимінде болуы керек.

Қосылған кезде хабарды өшіру үшін, **🏠 > Реттеу > Арна параметрлері** тармағын таңдап, **OK** түймесін басыңыз. **Арналарды орнату > Арналарды жаңарту туралы хабарлама** бөлімінде **Өшіру** түймесін басыңыз.

Арналардың автоматты түрде жаңаруы опциясын өшіру үшін **🏠 > Реттеу > Арналарды орнату** тармақтарын таңдап, **OK** түймесін басыңыз. Select **Арналарды орнату > Арналардың автоматты түрде жаңаруы** бөлімінде **Өшіру** түймесін басыңыз.

Жаңартуды бастау

Арналар тізімін жаңа арналарға жаңартуды өзіңіз жасау үшін **🏠 > Реттеу > Арналарды орнату** тармақтарын таңдап, **OK** түймесін басыңыз. **Арналарды жаңарту** опциясын таңдап, **OK** түймесін басыңыз. **Бастау** түймесін басыңыз. Жаңарту бірнеше минут алуы мүмкін. Экрандағы нұсқауларды орындаңыз.

DVB-T немесе DVB-C

Егер DVB-T және DVB-C хабарларын қабылдау еліңізде бар болып, бұл теледидар еліңіздегі DVB-T және DVB-C хабарларына дайын болса, бірінші рет пайдаланған кезде арналарды орнату кезінде екеуінің біреуін таңдауыңыз керек.

Жаңа арнаның орнатуын бастау үшін DVB параметрін өзгерткіңіз келсе **🏠 > Реттеу > Арна параметрлері** тармақтарын таңдап, **OK** түймесін басыңыз. **Арналарды орнату > Антенна немесе кабельдік DVB** опциясын таңдап, **OK** түймесін басыңыз. Қалаған DVB параметрін таңдаңыз.

DVB-C арналарын орнату

Қолданысты жеңілдету үшін, барлық DVB-C параметрлері автоматтандырылған. Егер қызмет ұсынушысы таңбалар жіберу жылдамдығы немесе жиілігі секілді арнайы DVB-C мәндерін берген болса, бұл мәндерді теледидарды орнату кезінде сұралғанда енгізіңіз.

DVB-T + DVB-C

Теледидарды DVB-T және DVB-C сигналдары үшін орнатуыңызға болады. Жүйелерді бірінен соң бірін орнатыңыз. Екі жүйе де орнатылып болған соң, арналар тізімінде DVB-T және DVB-C телеарналарының екеуі де көрсетіледі.

Reinstall (Қайта орнату)

Бірінше рет пайдаланған кезде теледидар арналар тізіміндегі барлық арналарды орнатады. Тіліңізді, еліңізді және барлық қол жетімді телеарналарды орнату үшін осы толық орнатуды өзіңіз қайта жасауыңызға болады.

Full installation (Толық орнату)

Теледидарды қайта орнату үшін, **🏠 > Реттеу > Арналарды табу** тармақтарын таңдап **OK** түймесін басыңыз. **Арналарды қайта орнату** опциясын таңдап, **OK** түймесін басыңыз. **Бастау** түймесін басыңыз. Жаңарту бірнеше минут алуы мүмкін. Экрандағы нұсқауларды орындаңыз.

Арналар тізімі ішінен арналар ретін және атын өзгертуіңізге болады.

Сигнал қабылдау сапасы

Егер сіз сандық телетаратылымдарды (DVB) қабылдасаңыз, арнаның сапасы мен сигнал күшін тексеруіңізге болады. Егер антеннаны пайдалансаңыз, қабылдауды жақсарту үшін антеннаны басқа жерге қоюыңызға болады.

Сандық арнаның сигнал қабылдау сапасын тексеру үшін арнаны қосып, **🏠 > Реттеу > Арна параметрлері** тармақтарын таңдап, **OK** түймесін басыңыз. **Арналарды орнату > Сандық: қабылдауды тексеру** опциясын таңдап, **OK** түймесін басыңыз.

Бірінші арнаға сандық жиілік көрсетіледі. Егер қабылдау нашар болса, қабылдауды жақсарту үшін антеннаны басқа жерге қоюыңызға болады. Осы жиіліктің сигнал сапасын қайтадан тексеру үшін, **Іздеу** опциясын таңдап, **OK** түймесін басыңыз.

Өз бетіңізше белгілі бір сандық жиілікті орнату үшін, жиілікті таңдап, көрсеткілерді **▶** және **◀** нөміріне бағыттап, нөмірді **▲** және **▼** арқылы өзгертіңіз. Жиілікті тексеру үшін **Іздеу** опциясын таңдап, **OK** түймесін басыңыз.

Егер арналарды қабылдау үшін DVB-C пайдалансаңыз, **Берілу жылдамдығы режимі** және **Берілу жылдамдығы** мүмкіндіктері қосылады. Кабельдік қызмет ұсынушы белгілі бір таңбалар қатары мәнін бермеген болса, Берілу жылдамдығы режимі үшін **Автоматты** мәнін таңдаңыз. Берілу жылдамдығының мәнін өзгерту үшін сандық пернелерді қолданыңыз.

Қолмен орнату — Аналогты

Аналогты телеарналарды бір-бірлеп қолмен орнатуға болады.

Аналогты арналарды қолмен орнату үшін, **🏠 > Реттеу > Арна параметрлері** тармақтарын таңдап, **OK** түймесін басыңыз. Содан соң, **Арналарды орнату > Аналогты: қолмен орнату** тармағының ішінен **OK** түймесін басыңыз.

1 Жүйе

Теледидар жүйесін орнату үшін **Жүйе** тармағын ашып, **OK** түймесін басыңыз. Еліңізді немесе қазір тұратын әлемнің нүктесін таңдаңыз.

2 Арнаны табу

Арнаны табу үшін, **Арнаны табу** тармағын таңдап, **ОК** түймесін басыңыз. **Іздеу** ішінде **ОК** түймесін басыңыз. Өз бетіңізбен жиілікті енгізуіңізге болады. Егер қабылдау нашар болса **Іздеу** түймесін қайтадан басыңыз. Осы арнаны сақтағыңыз келсе, **Дайын** параметрін таңдап, **ОК** түймесін басыңыз.

3 Дәлдеп орнату

Арнаны дәлдеп орнату үшін **Дәлдеп орнату**, **ОК** түймесін басыңыз. Арнаны ▲ немесе ▼ арқылы дәлдеп орнатуыңызға болады. Табылған арнаны сақтап қойғыңыз келсе, **Дайын**, **ОК** түймелерін басыңыз.

4 Сақтау

Арнаны ағымдағы арна нөміріне немесе жаңа арна нөмірі етіп сақтауға болады. **Ағымдағы арнаны сақтау** немесе **Жаңа арна етіп сақтау** опциясын таңдаңыз.

Аналогты телеарналардың барлығы шыққанша осы қадамдарды қайталай беруге болады.

Сағат параметрлері

Кейбір елдерде, сандық телехабар таратушылар әлемдік уақыт туралы ақпарат жібермейді. Жаздық уақыт өзгерістері еленбей, уақыт қате көрсетілуі мүмкін.

Теледидар сағатын дұрыс уақытқа қою үшін **🏠 > Реттеу > Теледидар параметрлері > Басымдылықтар > Сағат** ішінен **Елге байланысты** параметрін таңдаңыз. **Жазғы уақыт** ішінен дұрыс параметрді орнатыңыз.

Уақыт пен күнді қолмен орнату үшін, **Қолмен** параметрін таңдаңыз. Содан соң **Уақытты** немесе **Күнді** орнатыңыз.

4.3 Желі

Артықшылықтары

Компьютерді шолу

Теледидар үй желісіне қосылса, компьютердегі немесе сақтау құрылғысындағы фотосуреттерді, музыканы және бейнелерді ойнатуға болады. Желі теледидарда орнатылғанда, компьютердегі файлдарды теледидар экраны арқылы табуға және ойнатуға болады.

Net TV

Үй желісіне қосылса, теледидарды Net TV қызметіне қосуға болады. Net TV теледидарға бейімделген интернет қызметтерді және веб-тораптарды ұсынады. Музыка және бейнелерді ойнатыңыз, ойын-сауық ақпаратын алыңыз, фильмдерді жалға алыңыз, т.б. Желі орнатылғаннан кейін, теледидарға арналған интернеттегі ең жақсы қызметтерді пайдалануға болады.

Қажетті құралдар

Теледидарды үй желісіне және интернетке қосу үшін, үй желісінде маршрутизатор болуы керек. Маршрутизаторда DHCP сервері қосулы күйіне орнатылуы керек. Интернетке жоғары жылдамдықпен қосылатын маршрутизаторды пайдаланыңыз.

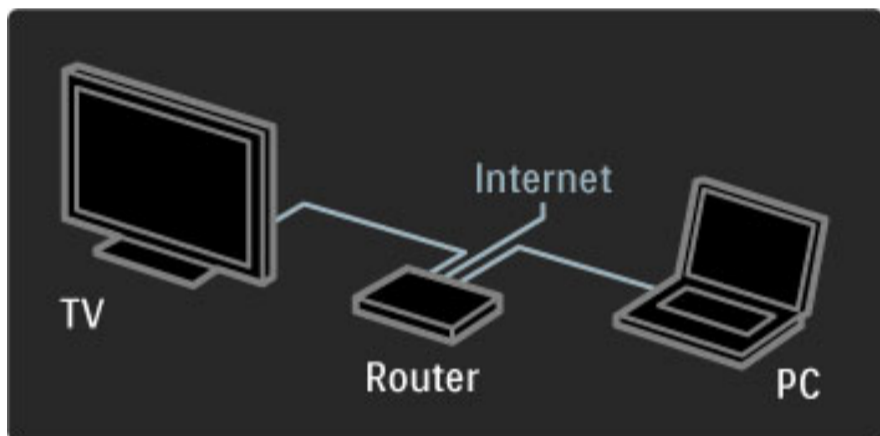

Маршрутизаторды жалғауға сымды байланыс таңдалған болса, желілік (Ethernet) кабелі керек болады.

Теледидар DLNA куәландырылған протоколды пайдаланады. Microsoft Windows XP немесе Vista, Intel Mac OSX немесе Linux амалдық жүйесі орнатылған компьютерді пайдалануға болады.

Компьютер файлдарын табу

Экранда компьютер файлдарын таңдау үшін, компьютерде Windows Media Player 11 немесе сол сияқты соңғы медиа сервер бағдарламасы болуы керек. Теледидардағы файлдарды табу үшін, компьютер файлдарын теледидармен ортақ пайдаланатын бір медиа сервер бағдарламасын орнату керек.

Қолдау көрсетілетін медиа сервер бағдарламаларының тізімін көріңіз, **Анықтама > Техникалық сипаттар > Мультимедиа** бөлімін оқыңыз.

Сыммен орнату

Желіні орнатпас бұрын, маршрутизаторды теледидарға жалғап, қосыңыз.

Сымсыз желіні орнату үшін, **🏠** түймесін басып, **Параметрлерді орнату > Желіге қосылу** тармағын таңдап, **OK** түймесін басыңыз. Экрандағы нұсқауларды орындаңыз.

Теледидар тұрақты түрде желі байланысын іздейді.

Маршрутизаторда DHCP сервері қосулы күйіне орнатылуы керек.

Сұралған жағдайда, Түпкі пайдаланушының лицензиялық келісіміне келісіміңізді беріңіз.

Қосылу туралы қосымша ақпаратты **Анықтама > Байланыстар > Желі > Сымды** тармағынан көруге болады.

Желі параметрлері

Желі параметрлері тармағын ашу үшін, **🏠 > Параметрлерді орнату > Желі параметрлері** тармағына өтіп, **OK** түймесін басыңыз.

Желі түрін, IP және MAC мекенжайларын, сигналдың күшін, жылдамдықты, кодтау әдісін, т.б. көруге болады. DHCP және Авто IP, IP конфигурация параметрлерін, DMR параметрін және ТВ желісінің атауын орнатуға болады.

4.4 Құралдар

EasyLink HDMI-CEC

Теледидардың қашықтан басқару құралының көмегімен EasyLink (HDMI-CEC) функциясы бар және HDMI кабелінің көмегімен жалғанған құрылғыларды басқаруға болады. EasyLink мүмкіндігі бар құрылғылар әрекеттерін автоматты түрде Негізгі мәзірінде көрсетеді. Теледидар жеткізілгенде, EasyLink функциясы қосылуы болады.

EasyLink құрылғысын қосылып тұрғанда, EasyLink қызметі мыналарды ұсынады:

- **Бір рет басып ойнату**

Диск салып, құрылғыдағы Play түймесін басыңыз. Теледидар күту режимінен қосылып, дискіні ойнатады.

- **Жүйенің күту режимі**

Барлық EasyLink құрылғыларын күту режиміне өткізу үшін,  түймесін басыңыз.

Құрылғыдағы барлық HDMI-CEC параметрлерінің дұрыс орнатылғанын тексеріңіз. EasyLink және EasyLink қашықтан басқару құралы басқа маркалармен істемеуі мүмкін.

Басқа маркалардағы HDMI-CEC

Әртүрлі маркаларда HDMI-CEC функциясының аты әртүрлі болады. Атттардың кейбіреулері: Anynet, Aquos Link, Bravia Theatre Sync, Kuro Link, Simplink және Viera Link. Барлық маркалар EasyLink мүмкіндігімен үйлесімді бола бермейді.

EasyLink қашықтан басқару режимі

EasyLink қашықтан басқару пультінің көмегімен, теледидардың қашықтан басқару пульті теледидарға қарап отырған құрылғыны басқара алады. Құрылғыда EasyLink (HDMI-CEC) функциясы болуы керек және ол қосылуы күйде тұруы тиіс. Сондай-ақ, құрылғы HDMI кабелімен жалғануы тиіс.

EasyLink құрылғысын қосқаннан кейін, құрылғыны (әрекетті) таңдаңыз, енді теледидардың қашықтан басқару құралы құрылғының кейбір немесе барлық функцияларын басқарады.

Теледидарға ауысу үшін, **Watch TV** (Теледидар қарау) параметрін «Home» (Негізгі)  мәзірінен таңдап, **OK** түймесін басыңыз.

EasyLink қашықтан басқару құралын өшіру

EasyLink қашықтан басқару құралын өшіру үшін,  түймесін басып, > **Параметрлерді орнату** > **Теледидар параметрлері** тармағына өтіп, **EasyLink** > **EasyLink қашықтан басқару құралы** тармағына өтіңіз де, **Өшірулі** күйін таңдаңыз.

EasyLink туралы қосымша ақпаратты **Анықтама** > **Параметрлерді орнату** > **Құрылғылар** > **EasyLink HDMI-CEC** тармағынан көруге болады.

Жаңа құрылғы қосу

EasyLink (HDMI-CEC) арқылы жалғанған құрылғылар әрекеттерін автоматты түрде Негізгі мәзірінде көрсетеді. Бір құрылғы бірнеше әрекетті қосуы мүмкін. Құрылғы HDMI кабелінің көмегімен жалғануы керек.

Жалғанған құрылғы Негізгі мәзірінде көрсетілмесе, құрылғыда EasyLink өшірулі болуы мүмкін.

Егер жалғанған құрылғыда EasyLink (HDMI-CEC) функциясы болмаса немесе HDMI кабелімен жалғанбаған болса, онда Негізгі мәзірінен **Құрылғыларды қосу** элементін таңдап, құрылғыны қолмен қосу керек болады.

Құрылғыларды қосу

Home (Негізгі) мәзіріндегі **Add your devices** (Құрылғыларды қосу) тармағын таңдап, **OK** түймесін басыңыз. Экрандағы нұсқауларды орындаңыз.

Теледидар құрылғының және құрылғы жалғанатын байланыстың таңдалуын сұрайды.

Құрылғы немесе оның әрекеттері қазір Негізгі мәзіріне қосылды.

Құрылғының атауын өзгерту

Қосылған құрылғының немесе әрекеттің атауын өзгерту үшін,  (Опциялар) түймесін басып, **Атауын өзгерту** параметрін таңдаңыз. SMS/мәтіндік хабар жазғандағы сияқты, атауды енгізу үшін, қашықтан басқару құралының түймелерін пайдаланыңыз.

Құрылғыны жою

Негізгі мәзірінен әрекетті жою үшін, элементті таңдап,  (Опциялар) түймесін басыңыз, одан кейін **Бұл құрылғыны жою** параметрін таңдаңыз.

Жойылғаннан кейін де құрылғы немесе әрекет Негізгі мәзірінде көрсетілсе, осы автоматты көрсетілуді болдырмау үшін, құрылғыдағы EasyLink параметрін өшіріңіз.

Дыбыс

Дыбыс жүйесін жалғанып тұрғанда, EasyLink мыналарды да ұсынады:

- **Дыбыс жүйесін бақылау**

Егер дыбыс жүйесін жалғасаңыз, дыбыс жүйесі арқылы теледидардан дыбысты таңдауыңызға болады. Теледидар динамиктерінің дыбысы автоматты түрде өшіріледі.

- **Surround режимі**

Негізгі мәзірінде соңғы Philips құрылғысын таңдағаннан кейін, теледидарда құрылғының көлемдік дыбыс параметрін өзгертуге болады. Бұл параметрді өзгерту үшін,  (Реттеу) түймесін басып, **Surround** режимін таңдап, **OK** түймесін басыңыз. **Келесі режим** параметрінде құрылғыда бар режимдерді көру үшін, **OK** түймесін басыңыз.

- **Зерделі дыбыс**

Негізгі мәзірінде соңғы Philips құрылғысын таңдағаннан кейін, теледидарда құрылғының Зерделі дыбыс параметрін өзгертуге болады. Бұл параметрді өзгерту үшін,  (Реттеу) түймесін басып, **Зерделі дыбыс** параметрін таңдаңыз да, **OK** түймесін басыңыз. Тізімнен дыбыс режимін таңдаңыз.

- **Экранды өшіру**

Егер Негізгі мәзірінде таңдалған соңғы Philips құрылғысынан теледидарға тек дыбыс жіберілсе, құрылғы теледидар экранын өшіруді ұсынуы мүмкін. Бұл хабар шыққанда экранды өшіру үшін, **Эк. өш-у** параметрін таңдап, **OK** түймесін басыңыз. Экранды қайта қосу үшін,  түймесін басыңыз.

- **Теледидар үндеткіштері**

Негізгі мәзірінде EasyLink аудио құрылғысы таңдалғаннан кейін теледидар динамиктерінің дыбысы автоматты түрде өшіріледі. Теледидардың динамиктерін әрдайым дыбыс шығаратын немесе мүлде дыбыс шығармайтын етіп реттеуге, сондай-ақ теледидарды аудио құрылғысын әрдайым қосатын және құрылғы арқылы дыбыс шығаратын етіп реттеуге болады.

Теледидар динамиктерін реттеу үшін,  > **Параметрлерді орнату** > **Теледидар параметрлері** > **EasyLink** > **Теледидар динамиктері** тармағын таңдаңыз. Дыбысты әрдайым аудио құрылғысынан шығару керек болғанда ғана **EasyLink автоқосу** параметрін таңдаңыз.

Аудио - бейне қадамдастыруы

Теледидарға үй кинотеатры жүйесін қосқанда, теледидардағы бейне мен үй кинотеатры жүйесіндегі дыбыс қадамдастырылуы керек. Сәйкес болмаған жерлерді адамдар сөйлесіп жатқан көріністерден байқауға болады. Адамдар сөйлемді еріндері қозғалуын тоқтатпай тұрып аяқтайды.

HDMI-ARC

Ішіне орнатылған диск ойнатқыштары бар соңғы үй кинотеатры жүйелері HDMI-ARC арқылы қосылғанда, аудио - бейненің қадамдастыруын автоматты түрде реттейді (HDMI - аудио қайтару арнасы).

Аудио қадамдастыруының кідірісі

Басқа үй кинотеатры жүйелері қадамдастыру үшін аудио қадамдастыруының кідірісі қажет болуы мүмкін. Бейне мен дыбыстың арасында сәйкестік жоғалғанша үй кинотеатры жүйесінде кідіріс мәнін арттырыңыз. 180 мс кідіріс мәні қажет болуы мүмкін. Үй кинотеатры жүйесінің нұсқаулығын оқыңыз.

Үй кинотеатры жүйесінде кідіріс мәнін орнатқаннан кейін, үй кинотеатры жүйесінің барлық шығыс байланыстары үшін кідіріс орнатылған болса, **Аудио шығысының кідірісі** параметрін өшіру керек. Аудио шығысының кідірісі параметрін өшіру үшін,  түймесін басып, **Параметрлерді орнату** > **Теледидар параметрлері** > **Басымдықтар** > **Аудио шығысының кідірісі** тармағын таңдаңыз. **Өшірулі** күйін таңдап, **ОК** түймесін басыңыз.

Үй кинотеатры жүйесінде кідіріс орнату мүмкін болмаса немесе оның ең жоғарғы параметрі жеткіліксіз болса, теледидардың Perfect Natural Motion сурет өңдеуін өшіруге болады. Perfect Natural Motion функциясын өшіру үшін,  түймесін басып, **Теледидар параметрлері** > **Бейне** > **Perfect Natural Motion** тармағын таңдаңыз. **Өшірулі** күйін таңдап, **ОК** түймесін басыңыз.

Субтитрлерді автоматты жылжыту

DVD немесе Blu-ray дискісі соңғы Philips ойнатқышында ойнатылған жағдайда, теледидар субтитрлерді жоғары қарай жылжыта алады. Осыдан кейін бейне пішімінің қандай түрі таңдалса да, субтитрлер көрсетіледі. Теледидар жеткізілгенде Субтитрлерді автоматты жылжыту параметрі қосылған болады.

Субтитрлерді автоматты жылжыту параметрін өшіру үшін,  түймесін басып, > **Параметрлерді орнату** > **Теледидар параметрлері** > **EasyLink** > **Субтитрлерді автоматты жылжыту** тармағына өтіңіз. **Өшірулі** күйін таңдаңыз.

Пиксел + байланыс

Кейбір құрылғыларда, DVD немесе Blu-ray дискілерінің ойнатқыштарында өзіндік бейне сапасының өңдеуі болуы мүмкін. Теледидар өңдеуі тудыратын бейне сапасының нашарлауын болдырмау үшін, бұл құрылғылардың бейне өңдеуін ажырату керек. Теледидар келгенде Pixel Plus байланысының параметрі қосылған болады және жалғанған құрылғының бейне сапасының өңдеуін өшіреді.

Pixel Plus байланыс функциясын өшіру үшін,  түймесін басып > **Параметрлерді орнату** > **Теледидар параметрлері** > **EasyLink** > **Pixel Plus байланыс** тармағына өтіңіз. **Өшірулі** күйін таңдаңыз.

4.5 Бағдарламалық құрал

Ағымдағы нұсқа

Ағымдағы теледидар бағдарламасының нұсқасын көру үшін,  > **Параметрлерді орнату** > **Бағдарламалық құрал параметрлері**. тармағын таңдап, **ОК** түймесін басыңыз. **Ағым бағд. құрал ақп-ы** параметрін таңдап, **Нұсқа: . . .** бөлімін оқыңыз.

Интернет арқылы жаңарту

Теледидар интернетке қосылған болса, Philips компаниясынан теледидар бағдарламасын жаңарту туралы хабар алынуы мүмкін. Жылдамдығы жоғары интернет керек болады.

Бұл хабар алынса, жаңартуды орындау ұсынылады. **Жаңарту** параметрін таңдаңыз. Экрандағы нұсқауларды орындаңыз.

Жаңа жаңартуларды өз бетімен іздеуге болады. Жаңартуды іздеу үшін,  > **Параметрлерді орнату** > **Бағдарламалық құралды жаңарту** тармағын таңдап, **ОК** түймесін басыңыз. Экрандағы нұсқауларды орындаңыз.

Жаңарту аяқталғаннан кейін теледидар автоматты түрде өшіп, қайтадан қосылады. Теледидардың қайта қосылуын күтіңіз, теледидардағы қуат қосқышын  пайдаланбаңыз.

USB арқылы жаңарту

Теледидардың бағдарламалық құралын жаңарту қажет болуы мүмкін. Бағдарламаны теледидарға жүктеу үшін, жылдамдығы жоғары интернет байланысы бар компьютер және USB құрылғысы керек болады. 256 МБ бос орны бар USB жад құрылғысын пайдаланыңыз. Жазу қорғауының ажыратылғанын тексеріңіз.

- 1 Бастау
- 2 Анықтау
- 3 Жүктеп алу
- 4 ТВ жаңарту

1 Теледидарда жаңартуды бастау

Бағдарламалық құралды жаңарту үшін,  > **Параметрлерді орнату** > **Қазір жаңарту** тармағын таңдаңыз.

2 Теледидарды анықтау

Теледидардың бүйіріне USB жад құрылғысын салып, **Бастау** параметрін таңдаңыз да, **ОК** түймесін басыңыз. USB жад құрылғысына анықтау файлы жазылады.

3 Теледидар бағдарламалық құралын жаңарту

USB жад құрылғысын компьютерге жалғаңыз. USB жад құрылғысында **update.htm** файлы тауып, оны екі рет түртіңіз. **Орнатылған идентификатор** параметрін түртіңіз. Жаңа бағдарламалық құрал болса, .zip файлы жүктеп алыңыз. Жүктегеннен кейін, файлы мұрағаттан шығарып, **autorun.upg** файлы USB жад құрылғысына көшіріңіз. Бұл файлы қалтаға орналастырмаңыз.

4 Теледидардың бағдарламалық құралын жаңарту

USB жад құрылғысын теледидарға қайтадан жалғаңыз. Жаңарту автоматты түрде басталады. Теледидар өзін 10 секундқа өшіріп, кейін қайтадан қосады. Күте тұрыңыз.



Мыналарды істеуге болмайды:

- қашықтан басқару пультін пайдалану
- USB жад құрылғысын теледидардан ажырату

Егер жаңарту кезінде электр жарығы өшіп қалса, USB құрылғысын теледидардан ажыратпаңыз. Электр жарығы қайта жанғанда, жаңарту жалғасады.

Жаңарту аяқталғанда, экранға **Аяқталды** деген хабар шығады. USB құрылғысын ажыратып, қашықтан басқару құралындағы  түймесін басыңыз.

Мыналарды істеуге болмайды:

-  түймесін екі рет басу
 - теледидардағы  қосқышын пайдалану
- Теледидар өшіп (10 секунд), қайтадан қосылады. Күте тұрыңыз.

Теледидар бағдарламалық құралы жаңартылды. Теледидарды қайтадан пайдалануға болады.

Теледидар бағдарламалық құралының кездейсоқ жаңартылуын болдырмау үшін, autorun.upg файлы USB құрылғысынан жойыңыз.

5 Қосылыстар

5.1 Алғашқы қосылыстар

Электр сымы

Қуат кабелін теледидардың қуат ұясына жалғаңыз.

Электр сымын ажыратқанда, сымнан емес, ашасынан тартып суырыңыз.

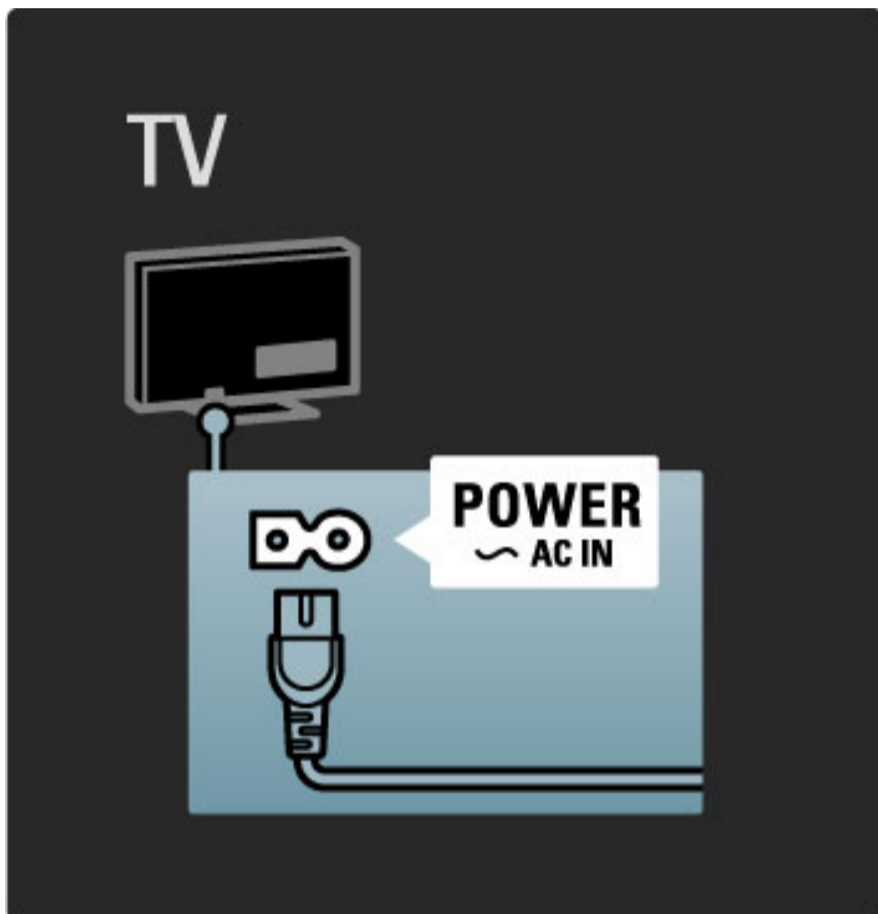

Теледидар күту режимінде өте аз қуат тұтынғанымен, теледидар ұзақ уақыт бойы қолданылмайтын болса, қуатты үнемдеу мақсатында теледидарды қуат қосқыштың көмегімен өшіріңіз. Қуат қосқышы туралы қосымша ақпараты **Анықтама > Жұмысты бастау > ТД түймелері > Қуат қосқышы** тармағынан көруге болады.

Электр сымының теледидарға мықтап жалғанғанына көз жеткізіңіз. Розеткаға барлық уақытта қол жетуін қамтамасыз етіңіз.

Антенна кабелі

Теледидардың арт жағынан антенна қосылысын тауып алыңыз. Антенна кабелін **Antenna TГ** ұясына мықтап жалғаңыз.

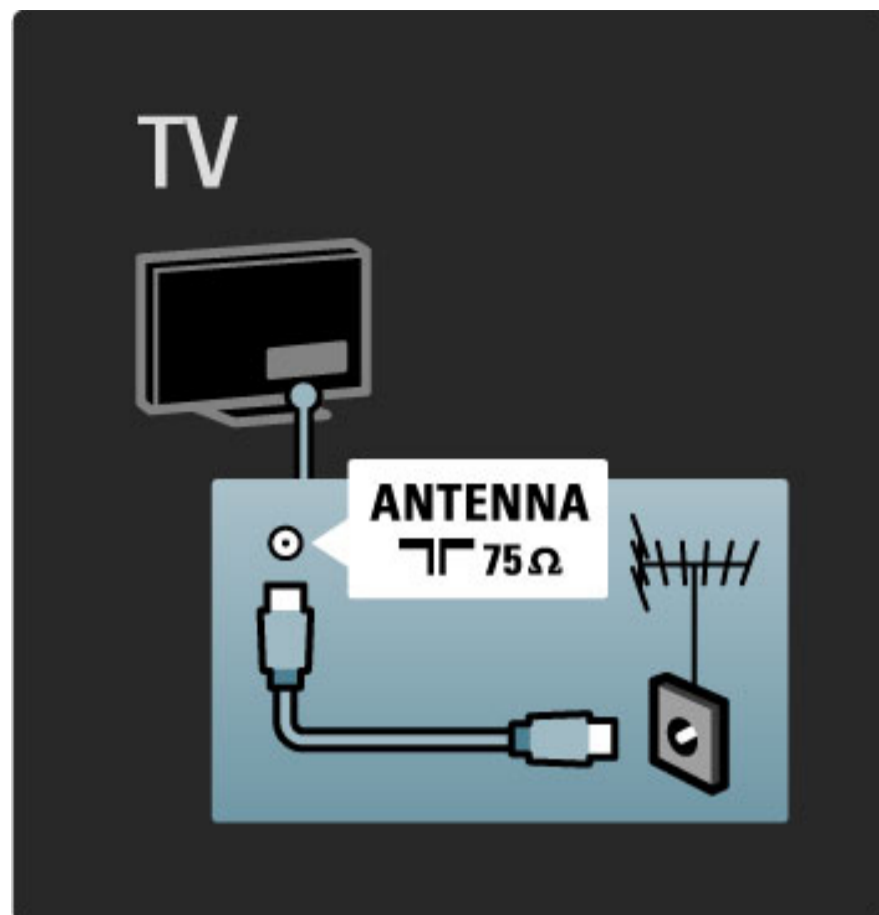

5.2 Кабельдер туралы

Кабель сапасы

Теледидарға құрылғы жалғамас бұрын, құрылғыдағы ұяларды тексеріңіз. Құрылғыны теледидарға мүмкіндігінше жоғары сапалы байланыс түрімен жалғаңыз. Сапалы кабельдер бейне мен дыбыс сигналдарының жақсы берілуін қамтамасыз етеді. **Кабель ақпараты** бөлімінің басқа тарауларын оқыңыз.

Анықтама > Байланыстар > Құрылғыларды қосу бөлімінде көрсетілген байланыстардың диаграммалары ұсыныс ретінде берілген. Басқа шешім қабылдануы да мүмкін.

HDMI

HDMI ұясының бейнесі мен дыбысы ең сапалы болып келеді. Бір HDMI кабелінде бейне сигнал да, дыбыс сигналы да болады. HDMI кабелін айқындығы жоғары (HD) теледидар сигналдары үшін пайдаланыңыз. HDMI кабелі бейне және дыбыс сигналдарын тек бір бағытта тасымалдайды. Ұзындығы 5 м артық болатын HDMI кабелін пайдаланбаңыз.

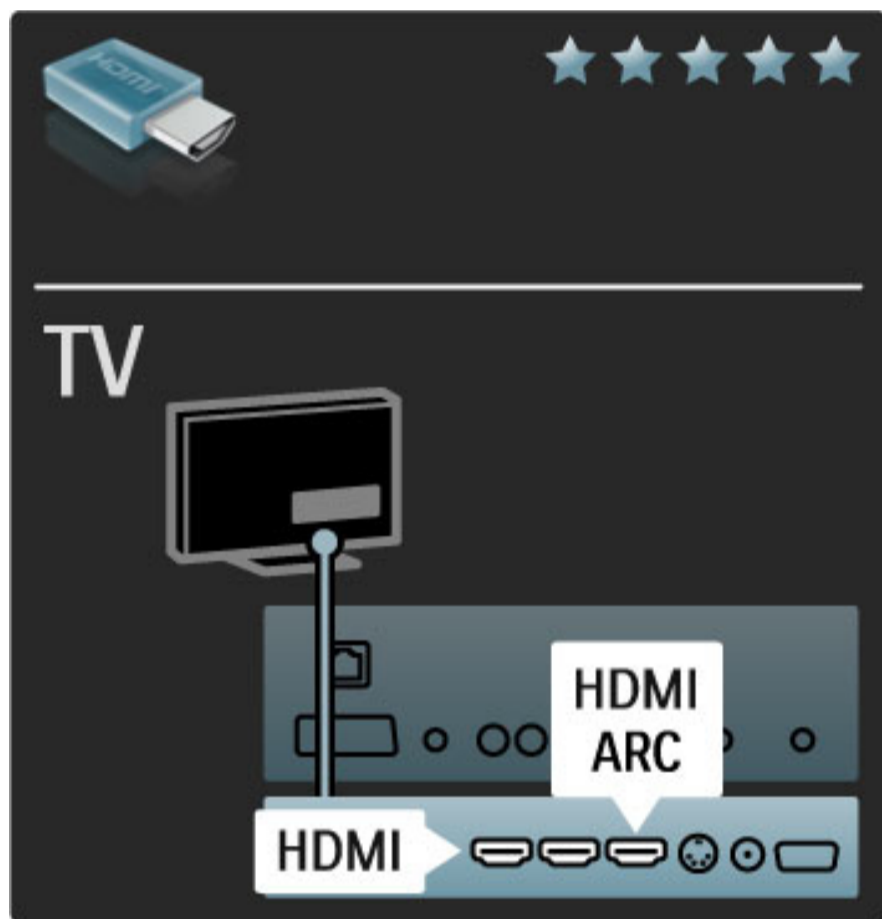

EasyLink HDMI-CEC

Құрылғылар HDMI арқылы жалғанған және EasyLink мүмкіндігі болса, оларды теледидардың қашықтан басқару құралы арқылы басқаруға болады. EasyLink туралы қосымша ақпаратты **Анықтама > Параметрлерді орнату > Құрылғылар > EasyLink HDMI-CEC** тармағынан көруге болады.

HDMI-ARC

HDMI-ARC (дыбыс қайтару арнасы) ұясы бар үй кинотеатры жүйесі болса, бұл құрылғыны теледидарға тек HDMI кабелінің көмегімен қосуға болады. HDMI ARC ұясын пайдаланыңыз.

Әдеттегідей қосылған аудио кабелін (теледидардың сандық дыбыс шығысын құрылғының сандық дыбыс кірісіне жалғайтын кабель) елемуге болады. Осы HDMI-ARC ұясындағы дыбысты қайтару ұясы ішіне орнатылған. Арнайы HDMI кабелі қажет емес.

Қосымша сандық аудио кабелі қолданылған жағдайда, ARC арнасын қосулы қалдыруға болады. Бірақ HDMI-ARC өшіруге болады. HDMI 1 байланысындағы ARC өшіру үшін, **▲ > Параметрлерді орнату > Теледидар параметрлері > EasyLink > HDMI 1 ARC** тармағын таңдап, **Өшірулі** күйін таңдаңыз да, **OK** түймесін басыңыз.

DVI - HDMI

Құрылғыда DVI ұясы ғана болса, DVI-HDMI адаптерін пайдаланыңыз. HDMI ұяларының біреуін пайдаланып, дыбыс үшін теледидардың артқы жағында Audio L/R кабелін **Audio In VGA/HDMI** ұясына жалғаңыз.

Көшіруден қорғау

DVI және HDMI кабельдерінде HDCP (жоғары өткізу мүмкіндігі бар сандық мазмұнды қорғау) мүмкіндігі бар. HDCP — DVD немесе Blu-ray дискілерінен мазмұнның көшірілуін болдырмайтын қорғау сигналы. DRM (сандық құқықтарды басқару) деп те аталады.

Y Pb Pr

Дыбыс үшін Component video YPbPr ұясы мен «Аудио сол жақ» және «Оң жақ» ұясына жалғауды пайдаланыңыз.

Жалғаған кезде YPbPr коннекторының түстерін кабель ашаларымен сәйкестендіріңіз. YPbPr кабелі айқындығы жоғары (HD) телесигналдарды өткізе алады.

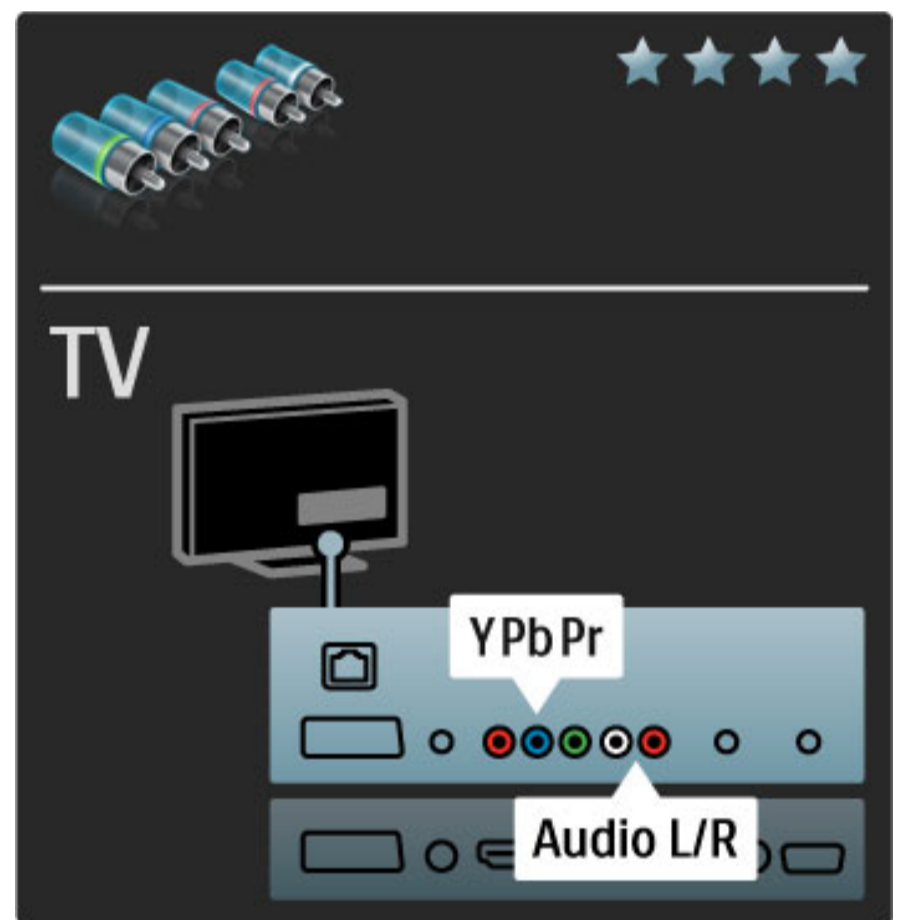

Scart

Scart кабелі бейне және дыбыс сигналдарын біріктіреді. Scart коннекторлары RGB бейне сигналдарын өткізе алады, бірақ айқындығы жоғары (HD) телесигналдарды өткізе алмайды.

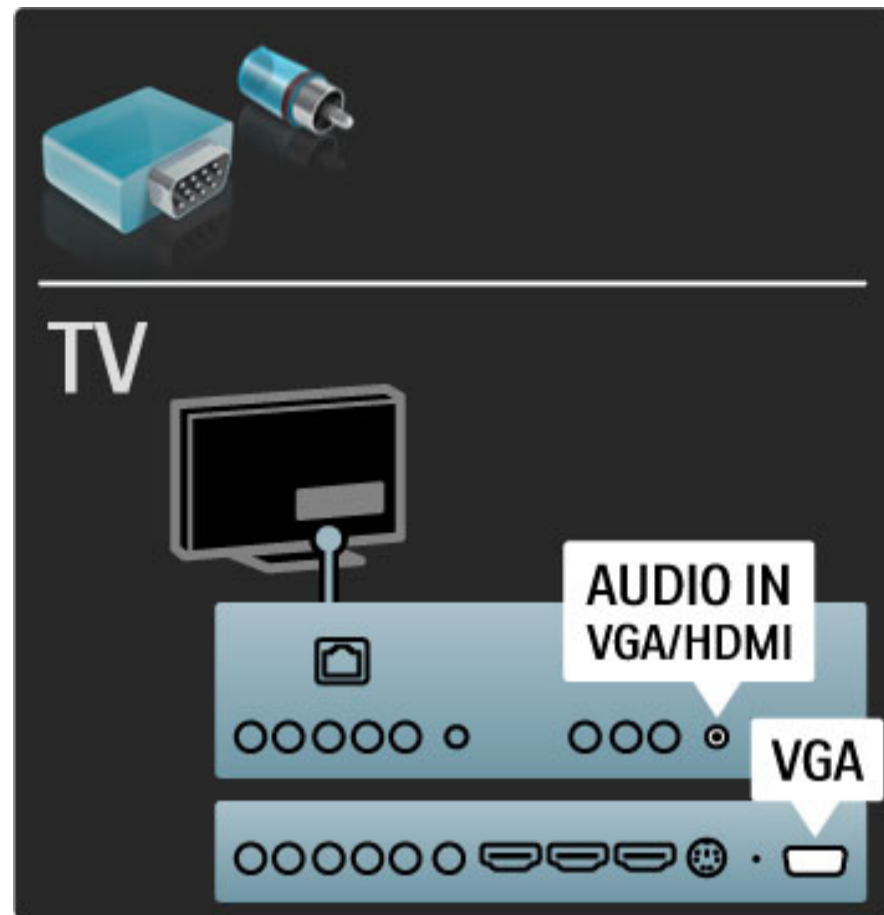
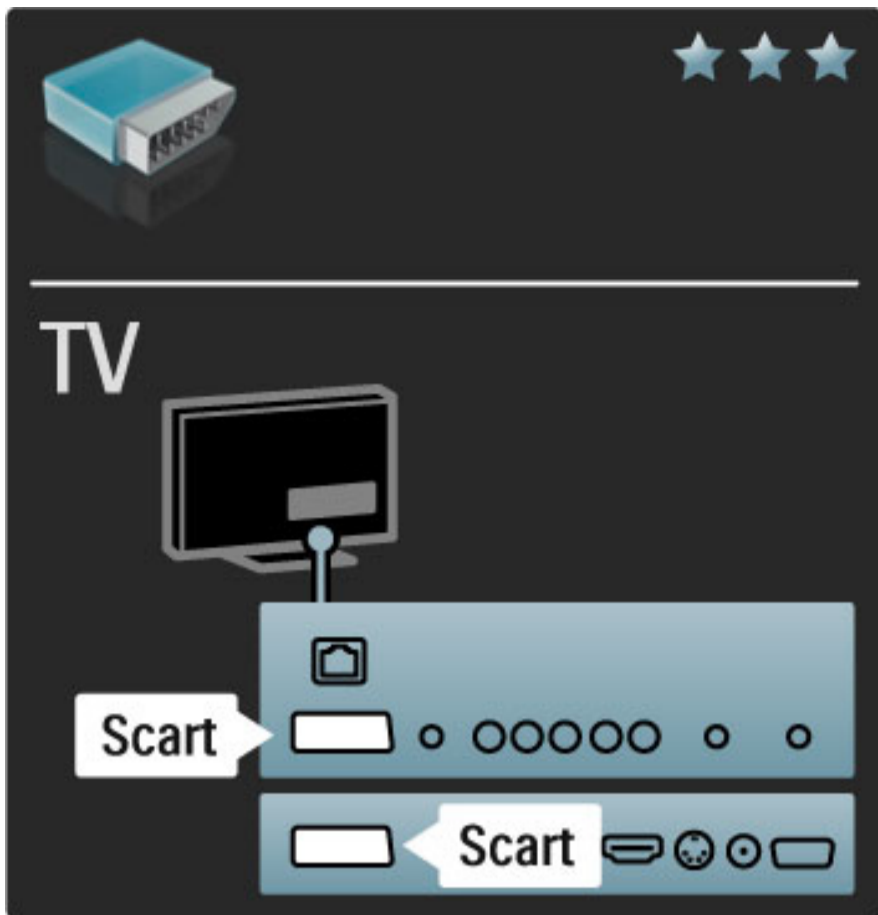

Бейне

Video (CVBS) ұясы ғана бар құрылғы болса, **Video үшін Scart адаптерін** пайдалану керек (жинаққа кірмейді). Audio L/R ұяларын қосуға болады. Адаптерді теледидардың Scart ұясына жалғаңыз.

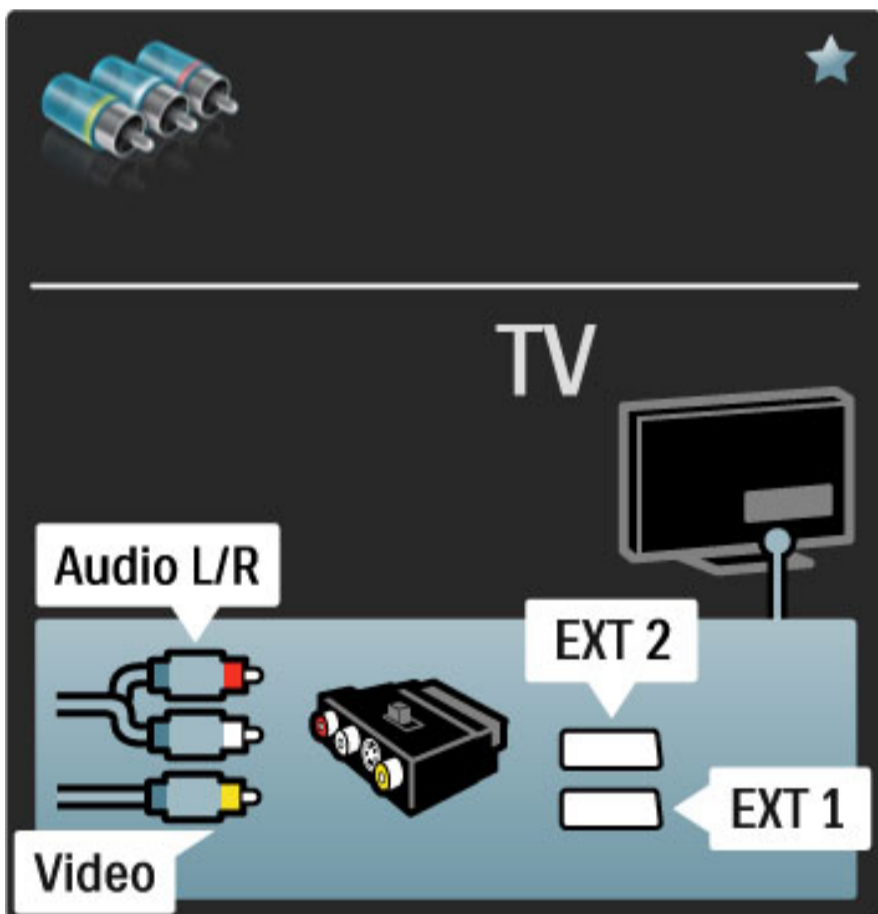

VGA

Компьютерді теледидарға жалғау үшін, VGA кабелін (DE15 қосқышы) пайдаланыңыз. Бұл ұя арқылы теледидарды компьютер монитору ретінде пайдалануға болады. Дыбыс үшін Audio L/R кабелін пайдалануға болады.

Компьютерді VGA ұясы арқылы жалғау үшін, **Анықтама > Байланыстар > Қосымша құрылғыларды қосу > Теледидарды компьютер монитору ретінде қолдану** бөлімін оқыңыз.

5.3 Құрылғылар жалғау

SoundBar

Құрылғыны теледидарға жалғау үшін, HDMI кабелін пайдаланыңыз.

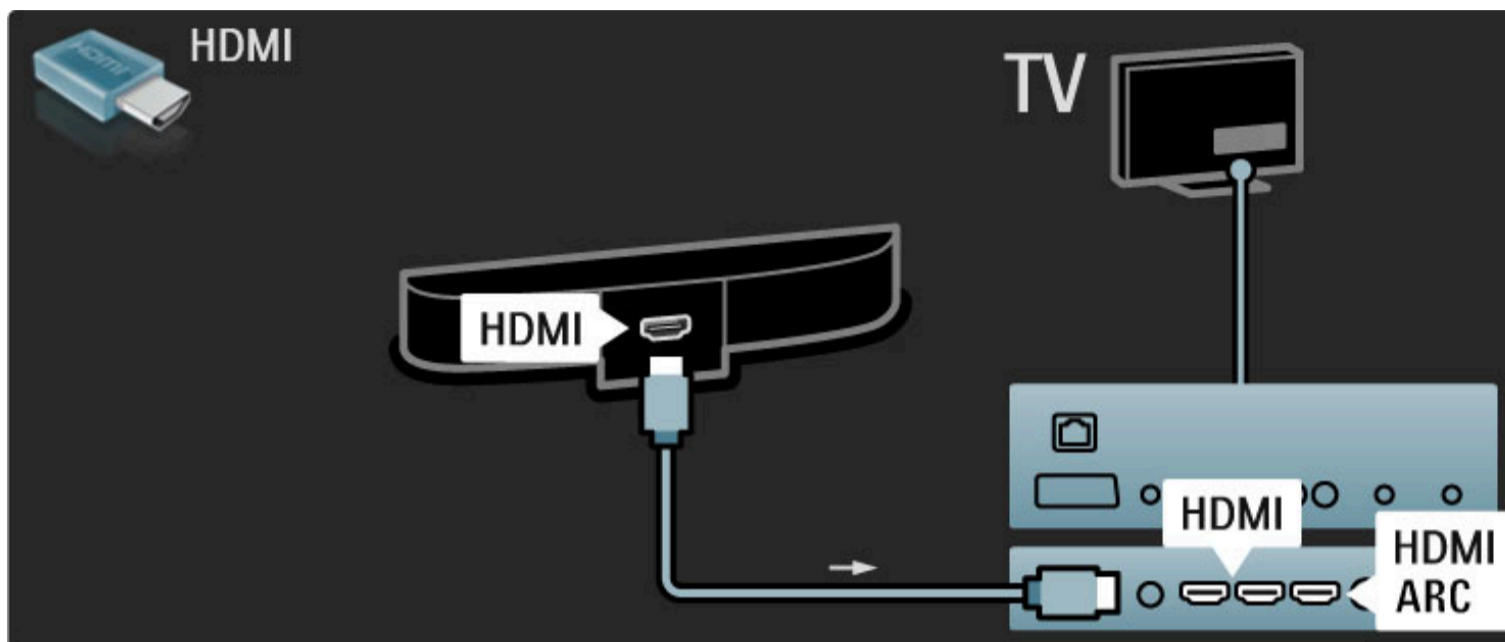

Теледидарда да, құрылғыда да HDMI-ARC ұялары қолданылса, басқа кабель қажет болмайды. Қажет болса, ары қарай оқыңыз.

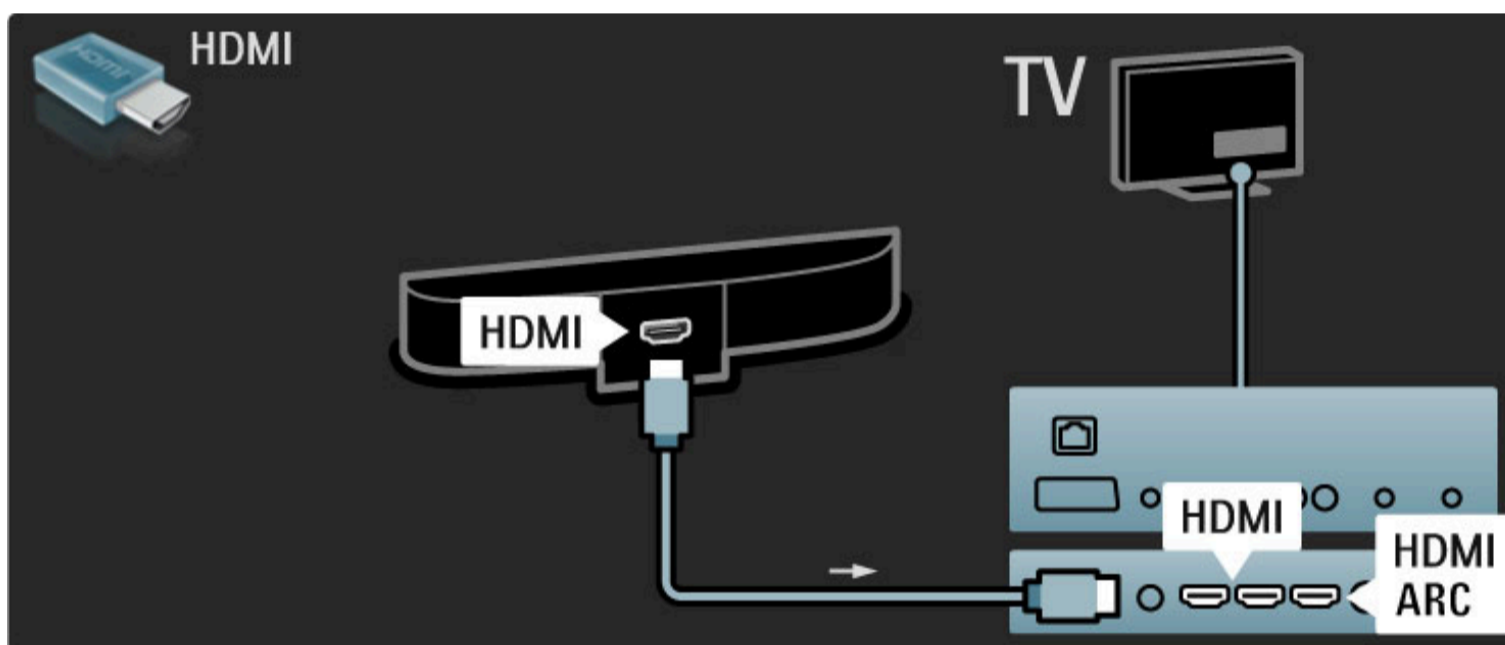

HDMI-ARC байланысы қолданылмаса, сандық дыбыс кабелін (coaxial) жалғаңыз.

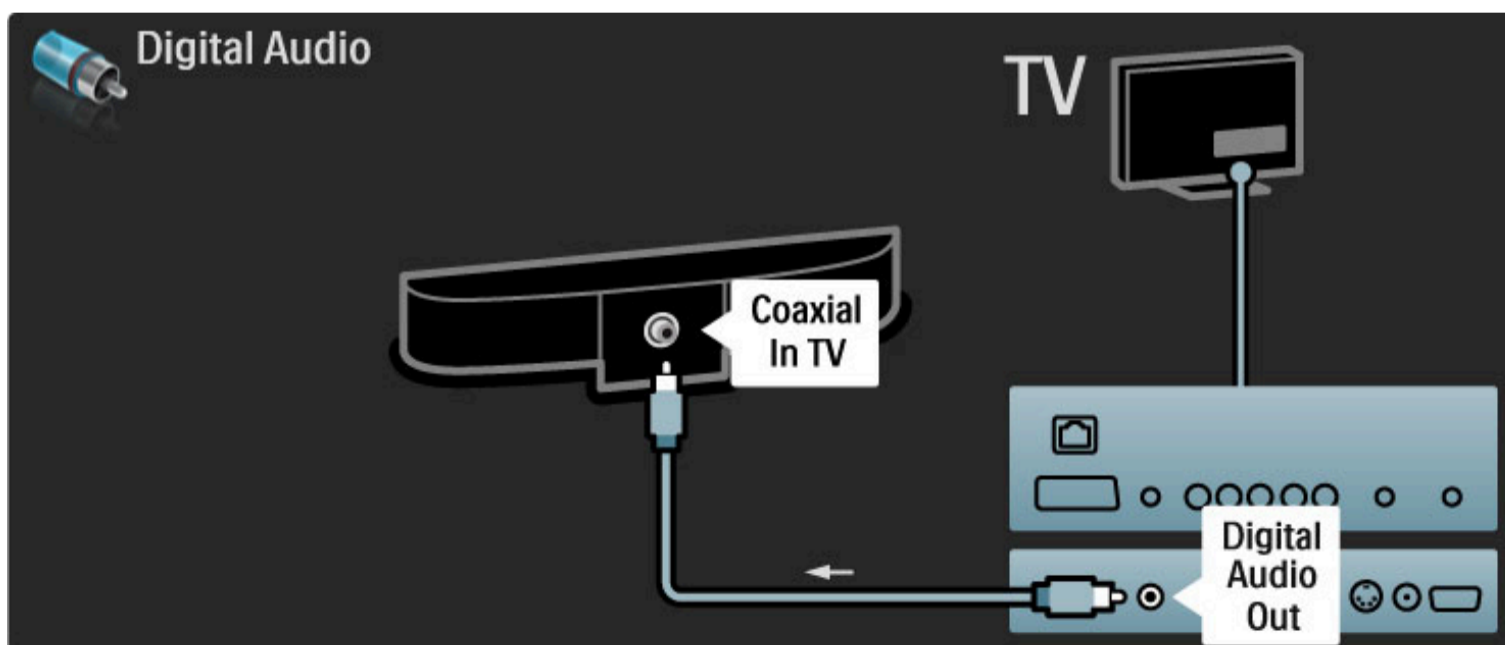

Blu-ray дискісі / DVD диск ойнатқышы

Құрылғыны теледидарға жалғау үшін, HDMI кабелін

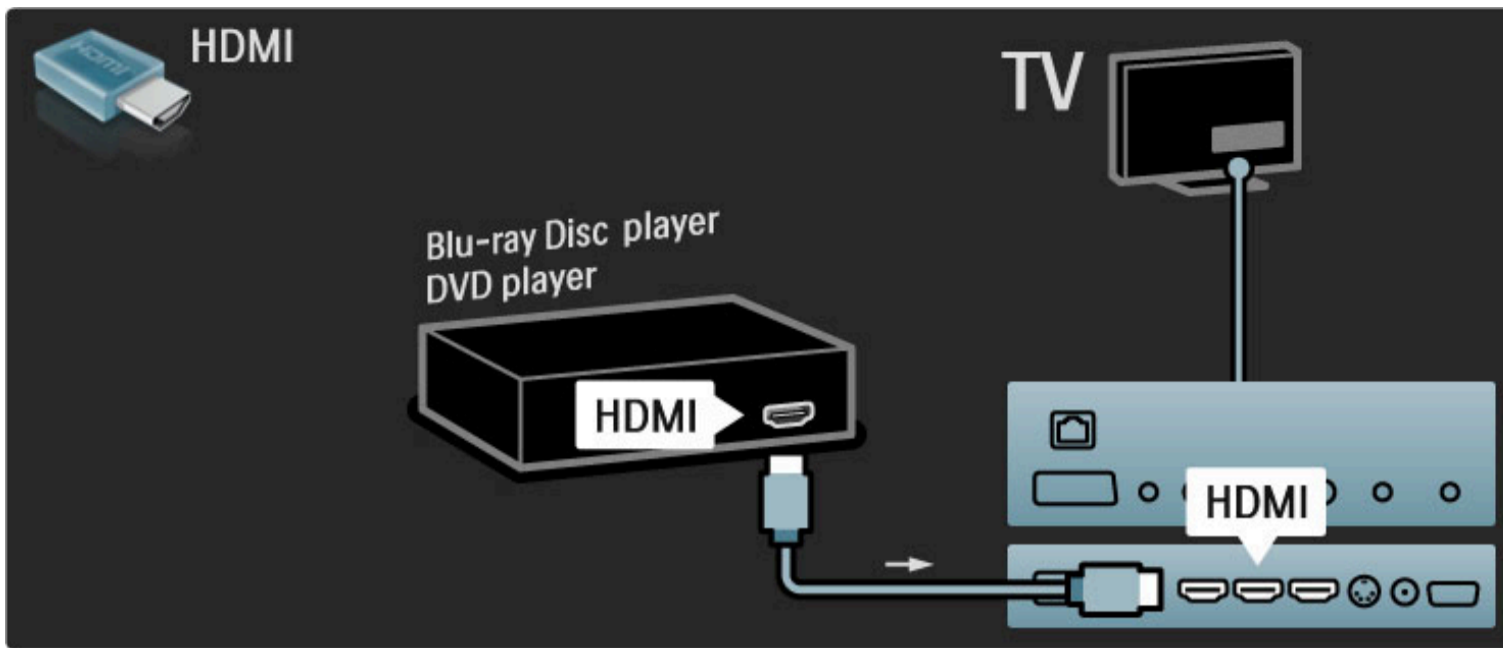

Диск ойнатқышы бар үй кинотеатры жүйесі

Құрылғыны теледидарға жалғау үшін, HDMI кабелін пайдаланыңыз.

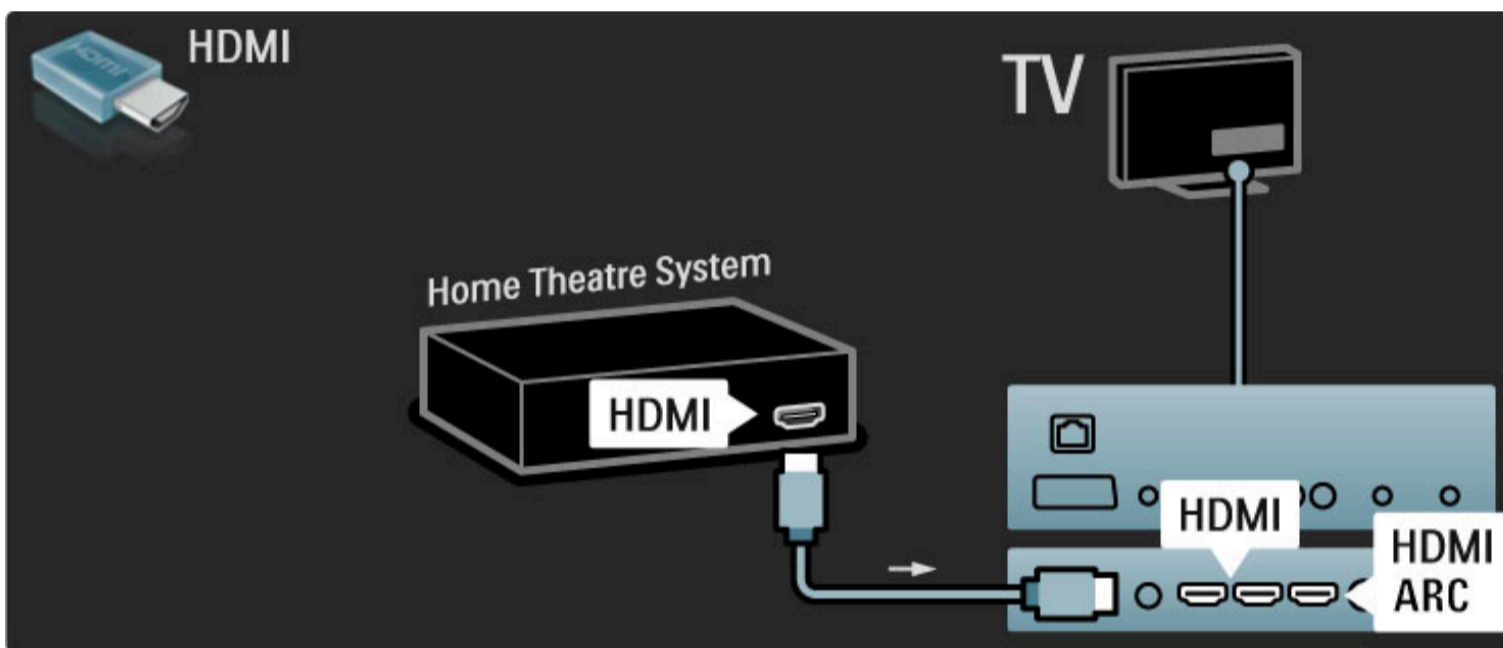

Теледидарда да, құрылғыда да HDMI-ARC ұялары қолданылса, басқа кабель қажет болмайды. Қажет болса, ары қарай оқыңыз.

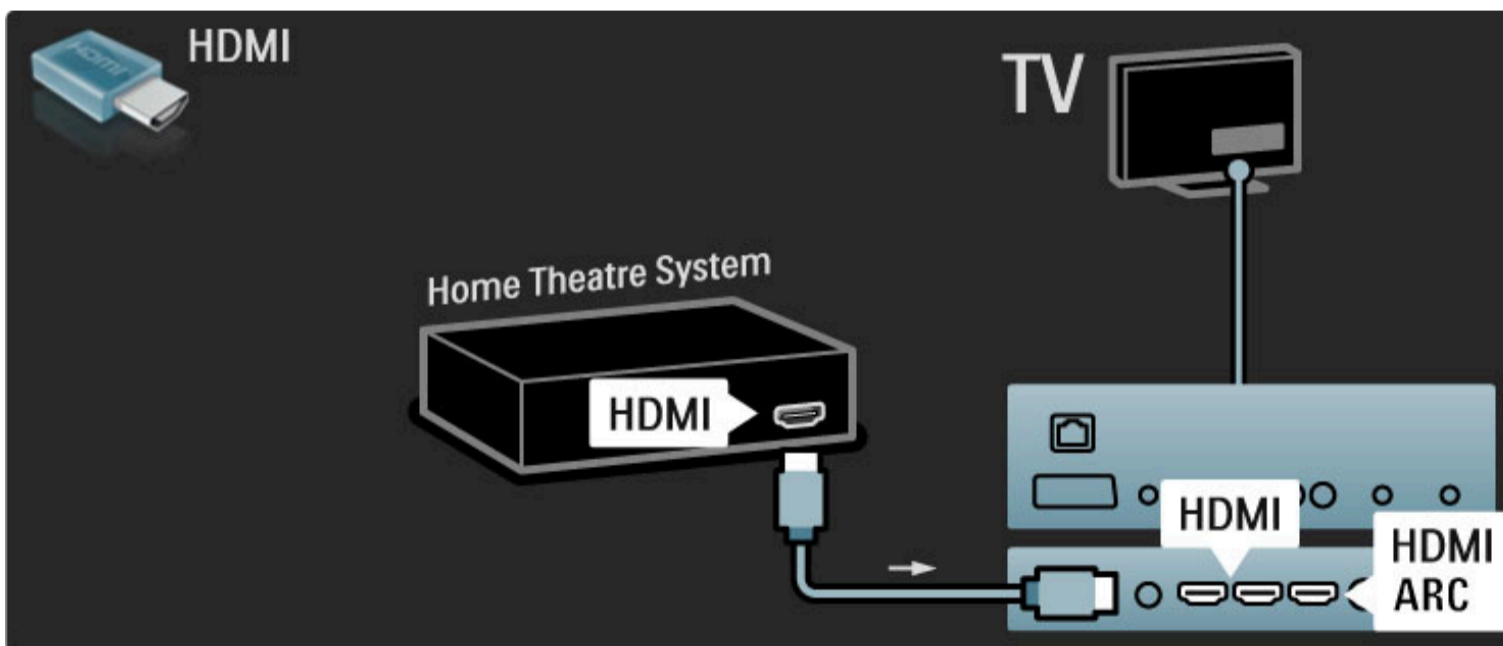

HDMI-ARC байланысы қолданылмаса, сандық дыбыс кабелін (cinch coaxial) жалғаңыз.

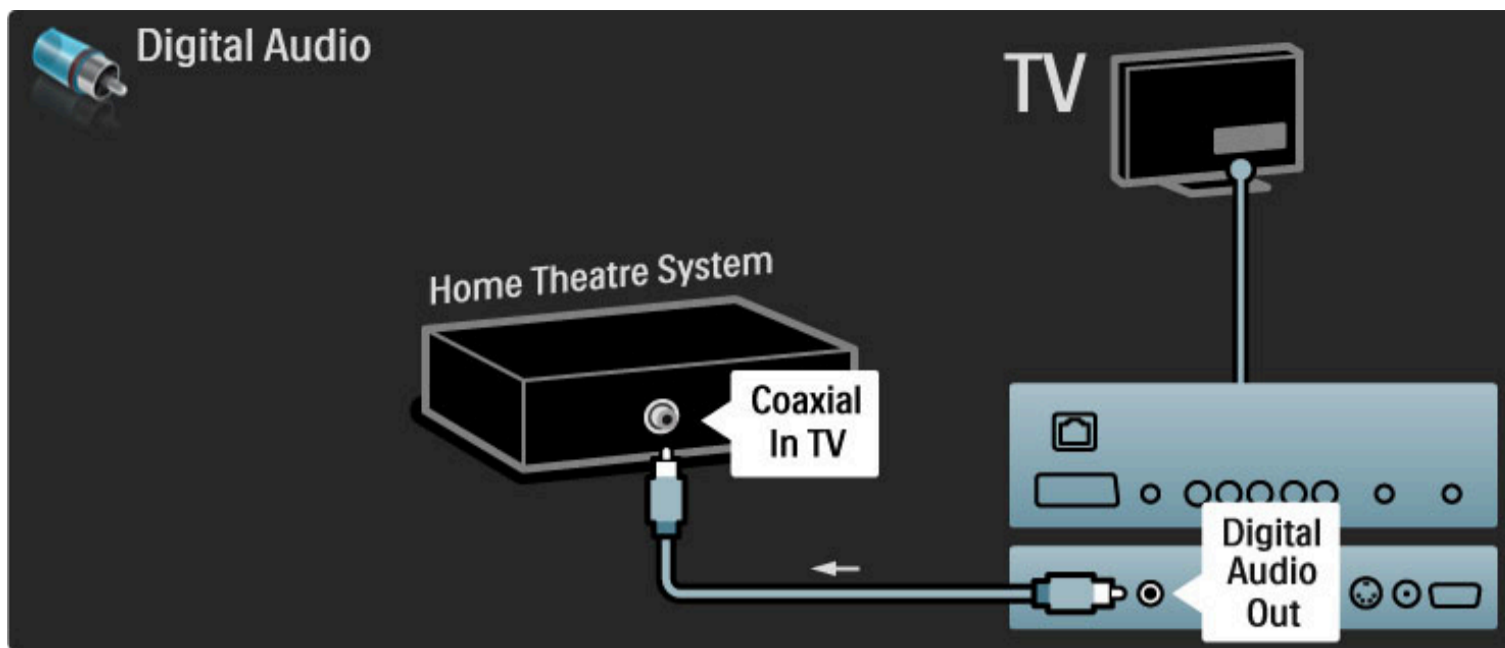

Аудио - бейне қадамдастыруы

Егер дыбыс экрандағы бейнеге сәйкес келмесе, дыбыс пен бейнені сәйкестендіру үшін көптеген DVD үй кинотеатры жүйелерінде уақыт кідірісін орнатуға болады.

Аудио - бейне қадамдастыруы туралы қосымша ақпаратты **Анықтама > Параметрлерді орнату > Құрылғылар > Аудио - бейне қадамдастыруы** тармағынан көруге болады.

DVD ойнатқышынан немесе басқа құрылғыдан шығатын дыбыс сигналын тікелей үй кинотеатры жүйесіне жалғамаңыз. Әрдайым дыбысты алдымен теледидардан өткізіңіз.

Рекордер

Антеннаны құрылғы мен теледидарға жалғау үшін, 2 антенналық кабелді пайдаланыңыз.

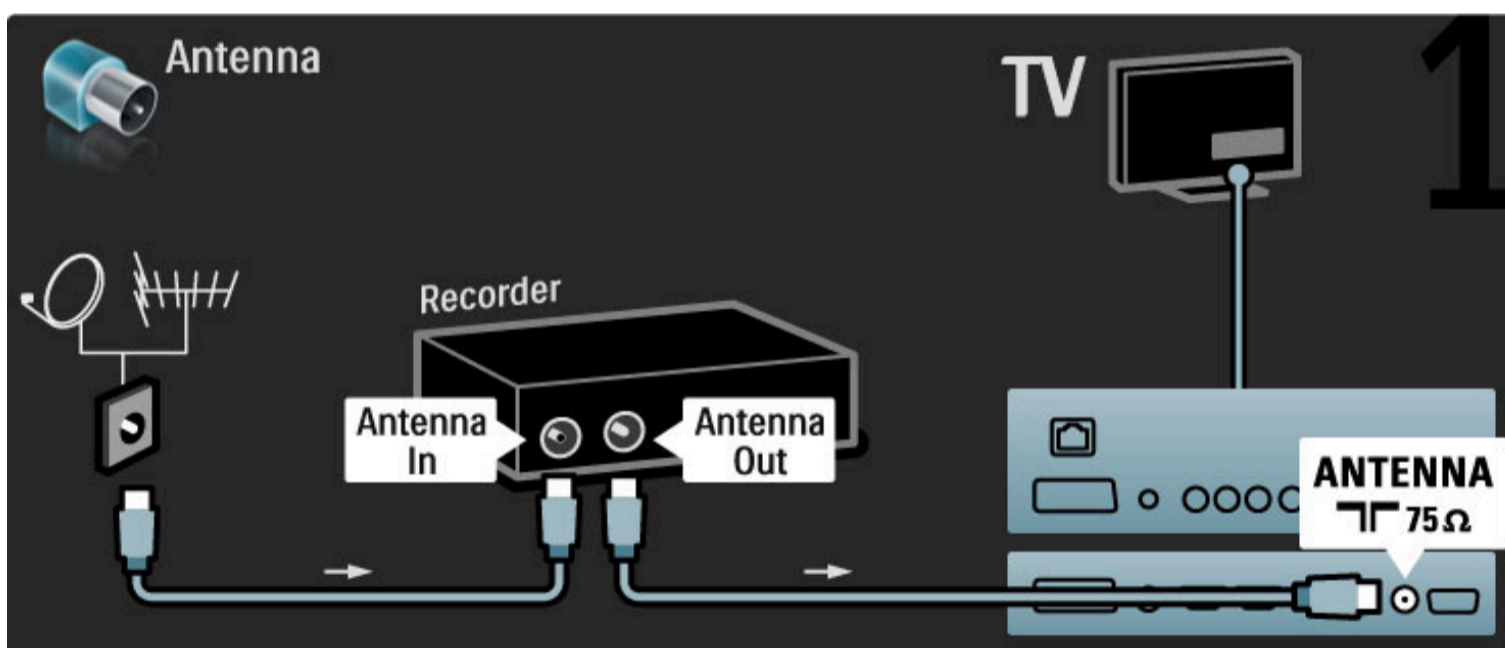

Құрылғыны теледидарға жалғау үшін, HDMI кабелін қосыңыз.

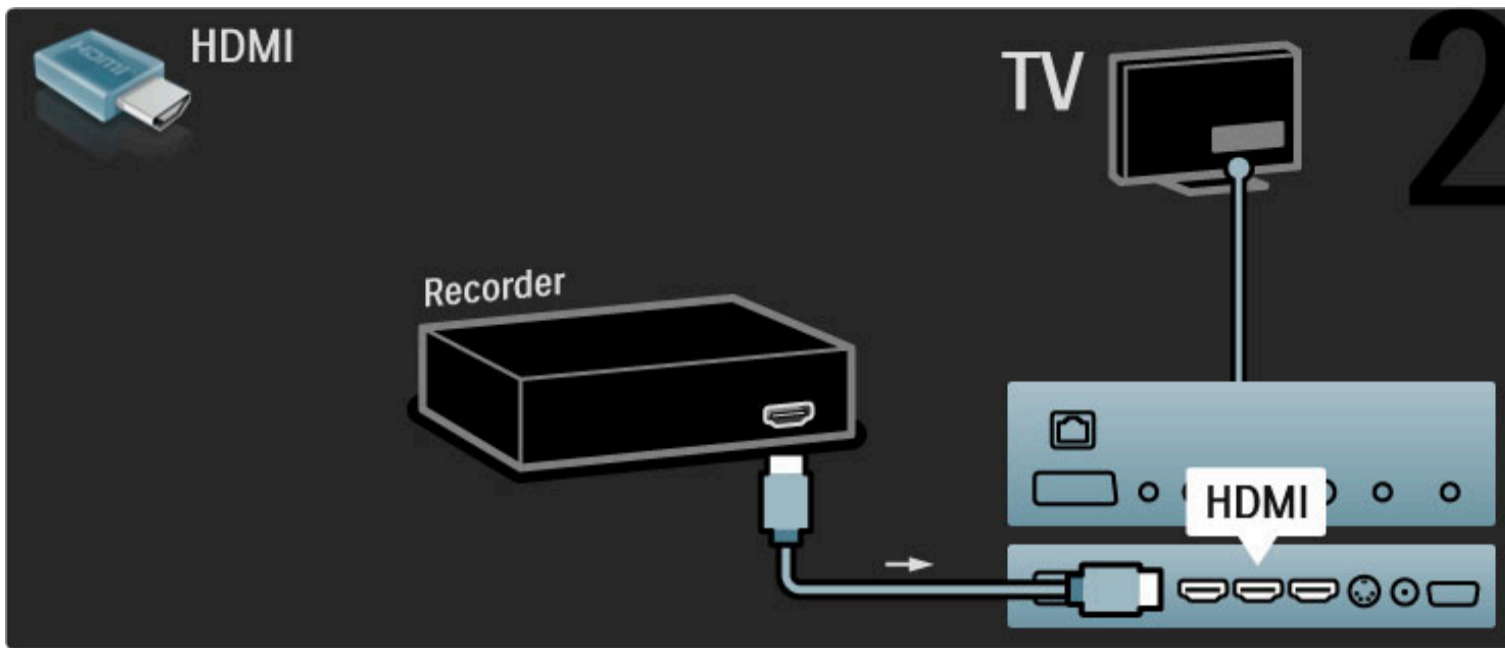

Сандық қабылдағыш / Жерсер.

Антеннаны құрылғы мен теледидарға жалғау үшін, 2 антенналық кабелді пайдаланыңыз.

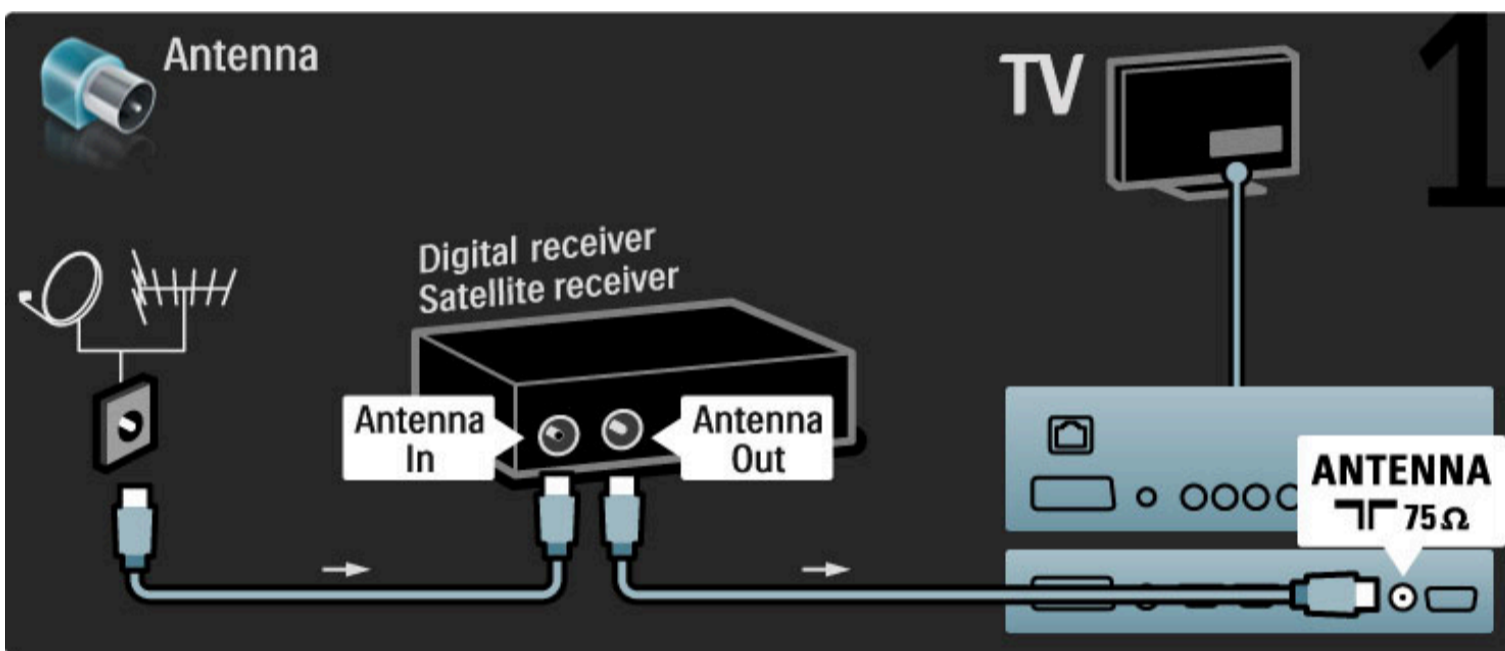

Құрылғыны теледидарға жалғау үшін, HDMI кабелін қосыңыз.

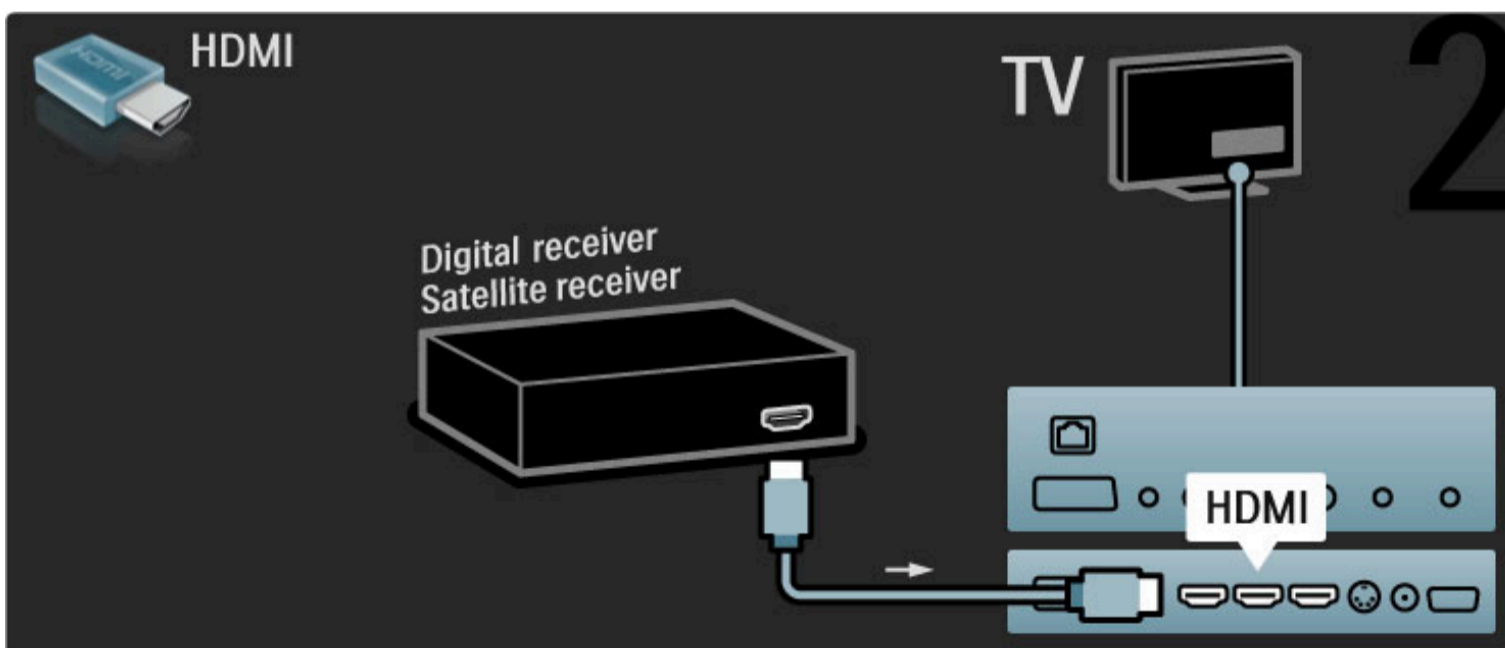

Сандық ресивер + диск рекордері

Алдымен, 3 антенналық кабельдің көмегімен құрылғыларды теледидарға жалғаңыз.

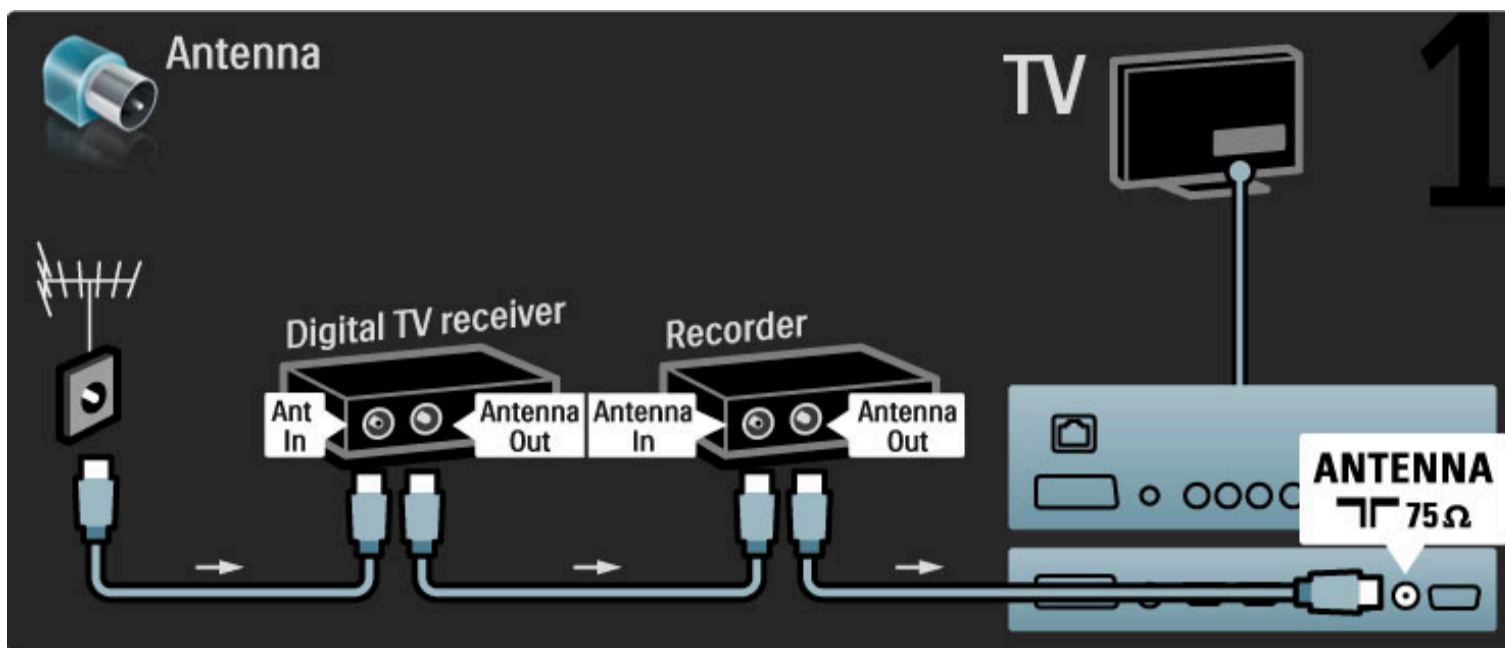

Содан кейін, HDMI кабелінің көмегімен сандық ресиверді теледидарға жалғаңыз.

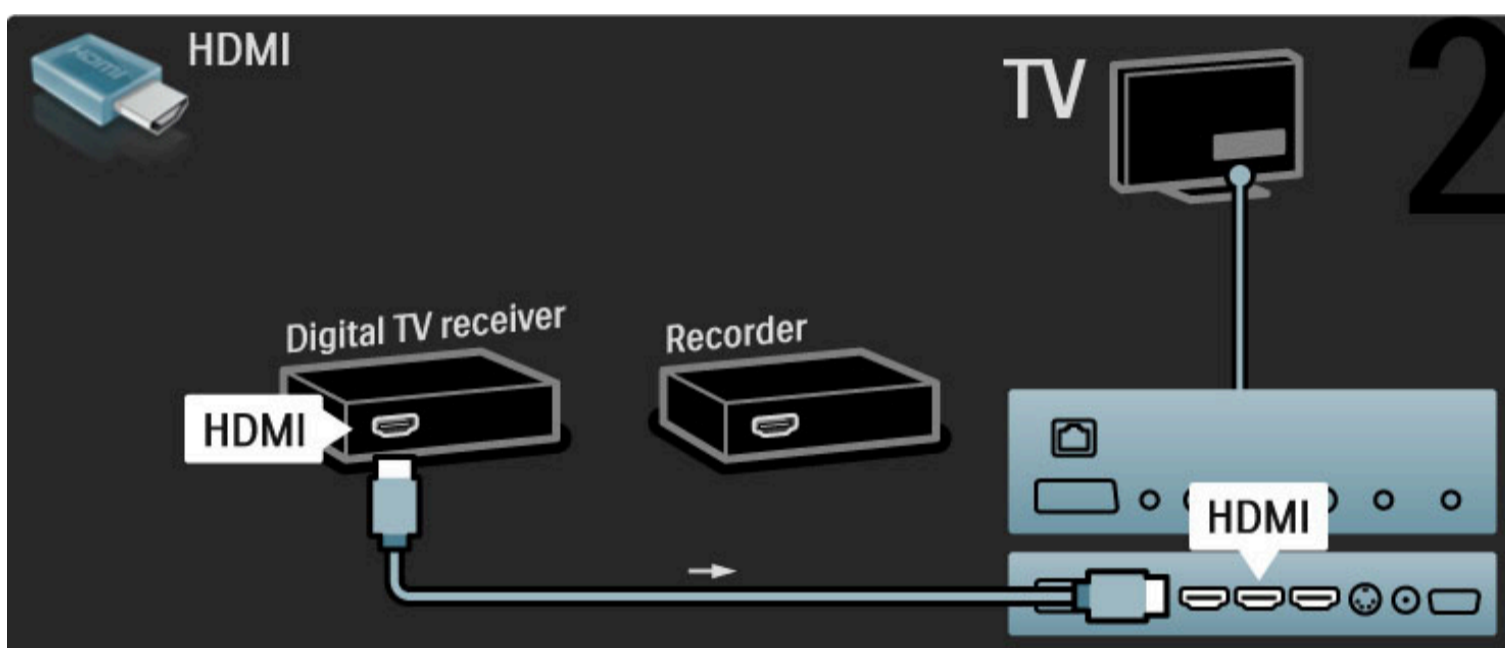

Соңында, HDMI кабелі арқылы диск рекордерін теледидарға жалғаңыз.

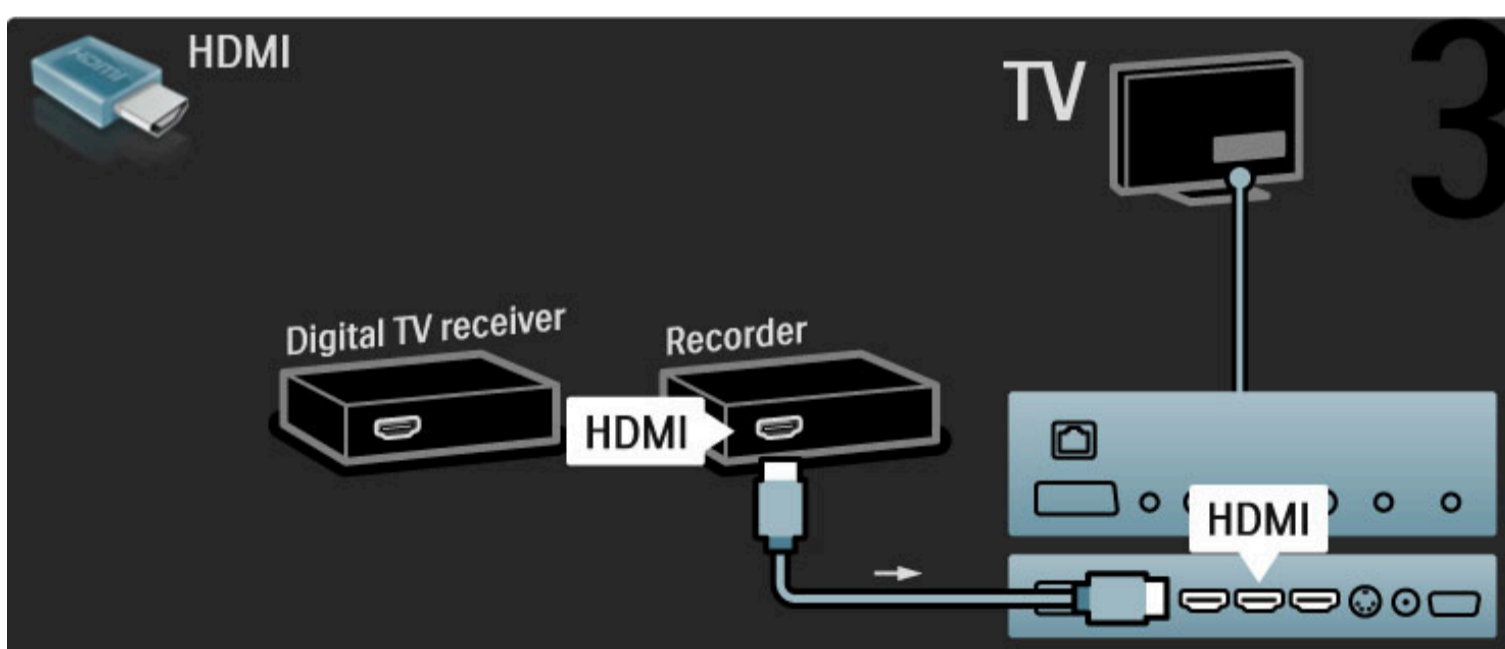

Сандық ресивер + Disc-R + Үй кинотеатры

Алдымен, 3 антенналық кабельдің көмегімен құрылғыларды теледидарға жалғаңыз.

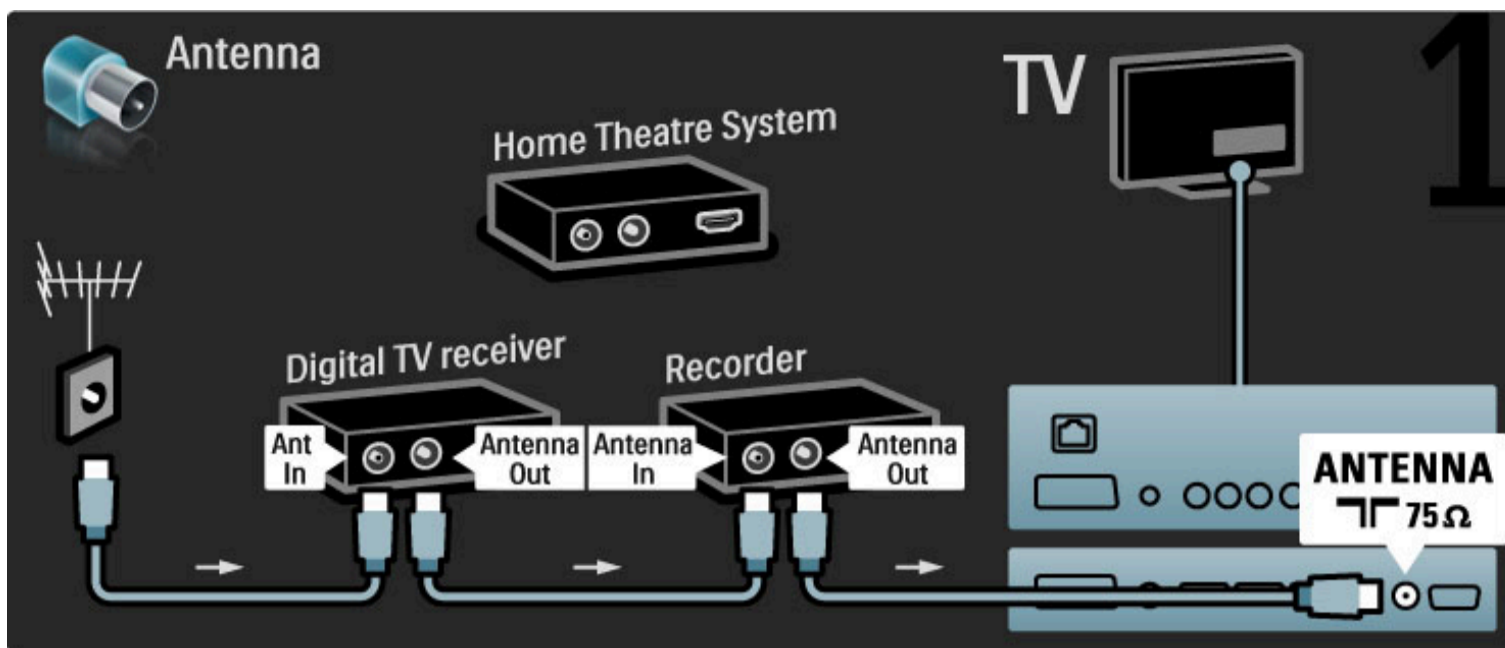

Содан кейін, HDMI кабелінің көмегімен сандық ресиверді теледидарға жалғаңыз.

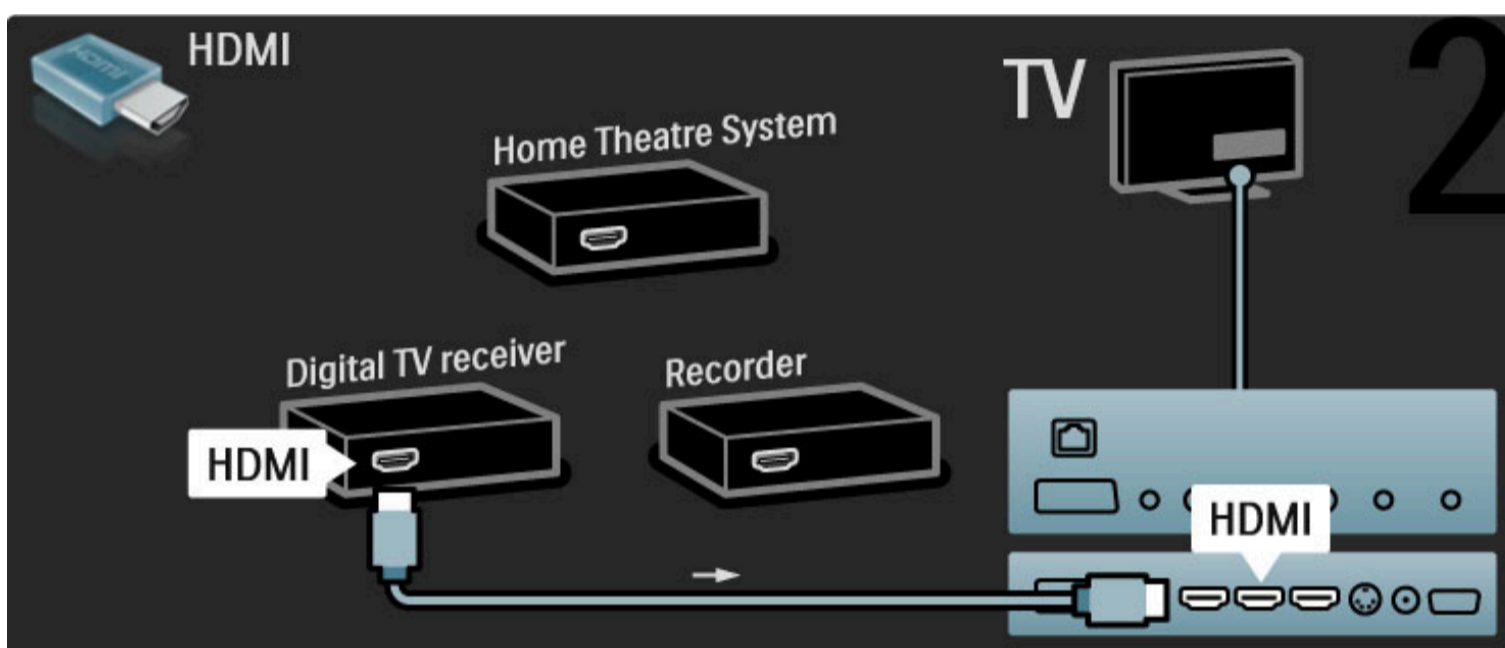

Содан кейін, HDMI кабелінің көмегімен диск рекордерін теледидарға жалғаңыз.

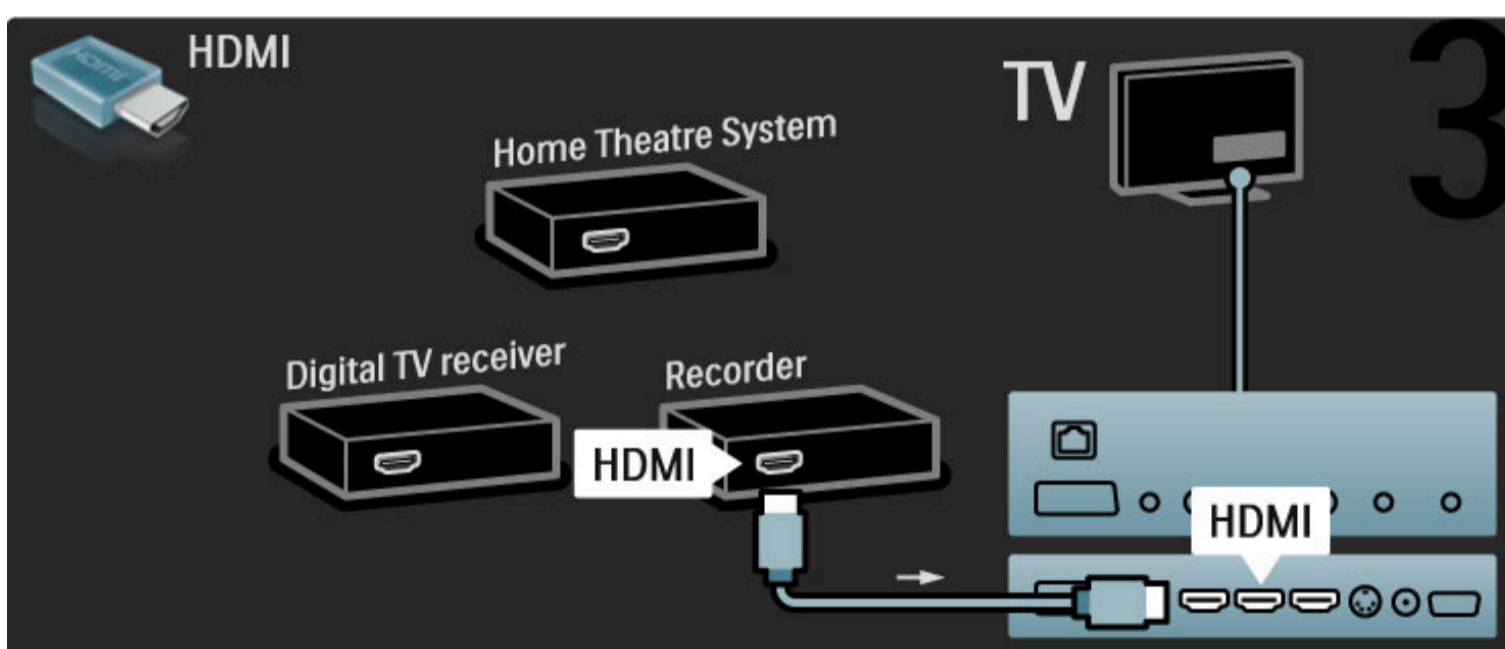

Одан кейін үй кинотеатры жүйесін теледидарға жалғау үшін HDMI кабелін пайдаланыңыз.

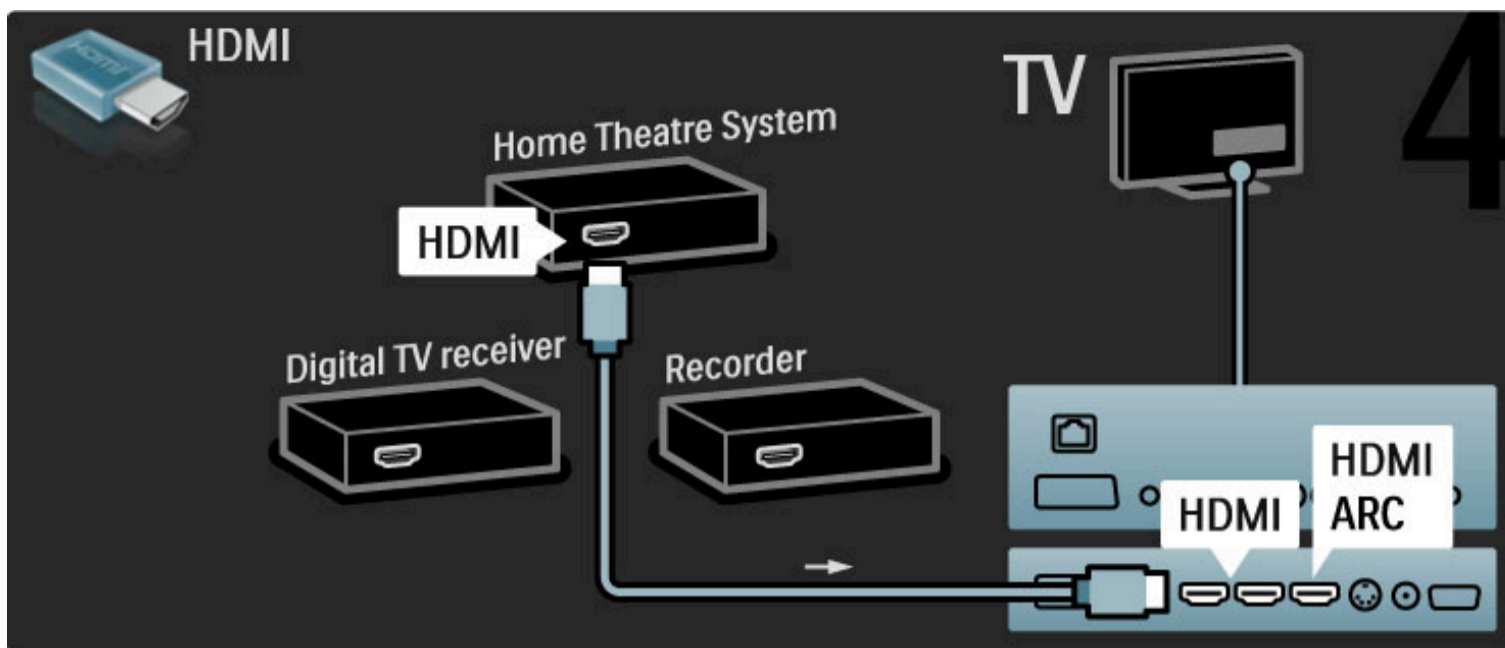

Теледидар мен құрылғыда HDMI-ARC байланысы қолданылмаса, сандық дыбыс кабелін (cinch coaxial) жалғаңыз.

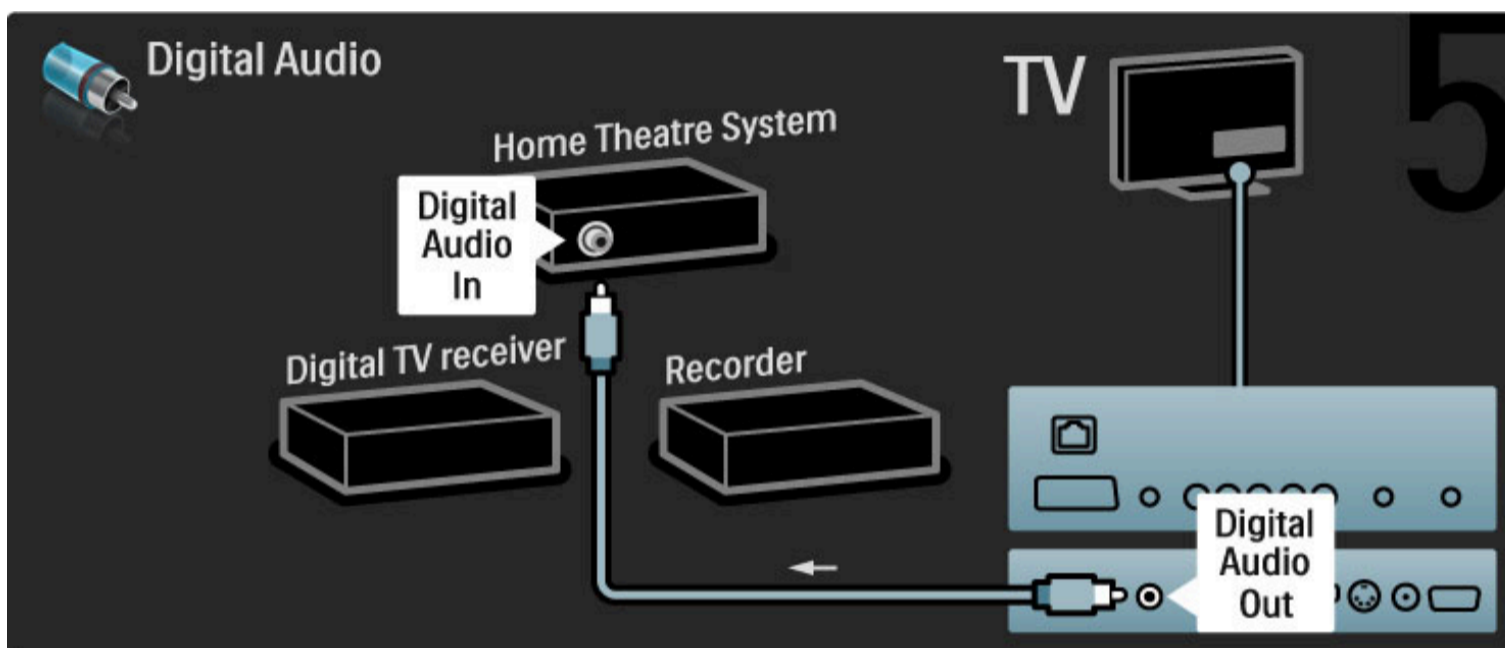

Сандық HD қабылдағышы

Алдымен 2 антенналық кабельдің көмегімен құрылғыны теледидарға жалғаңыз.

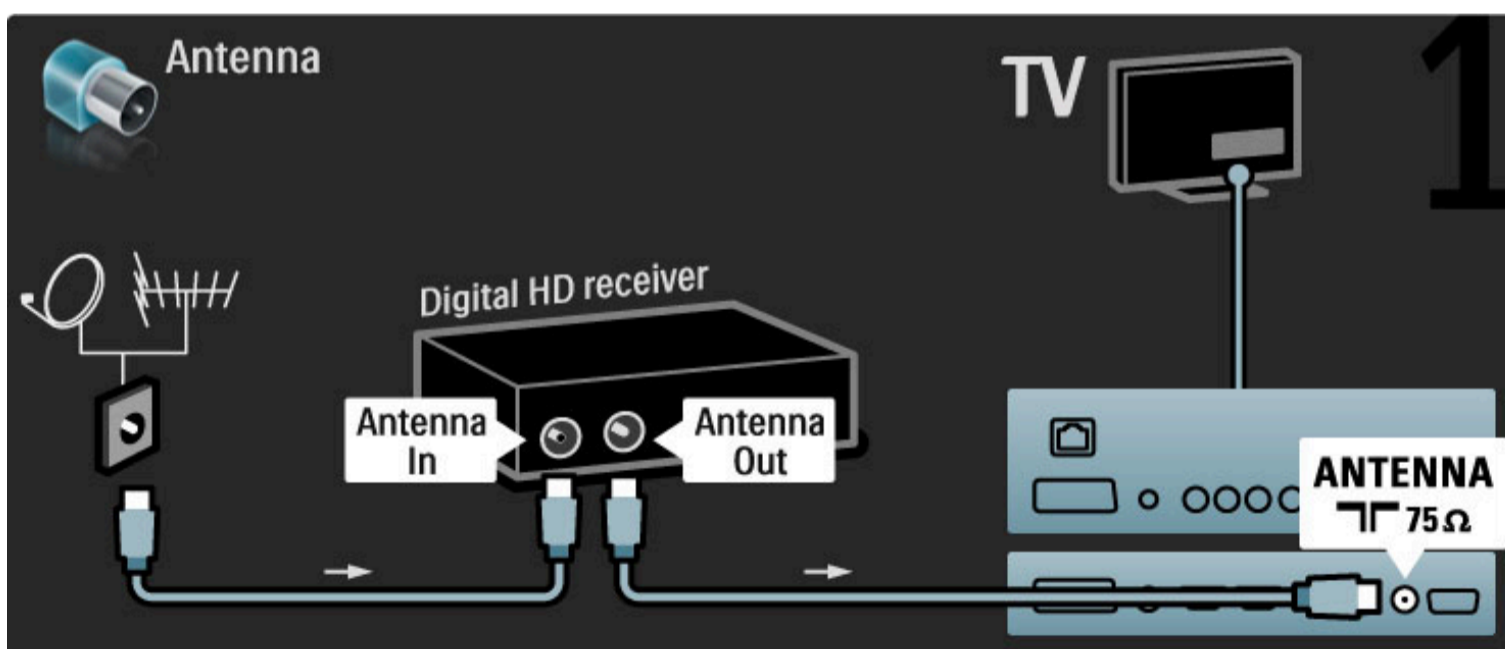

Құрылғыны теледидарға жалғау үшін, HDMI кабелін пайдаланыңыз.

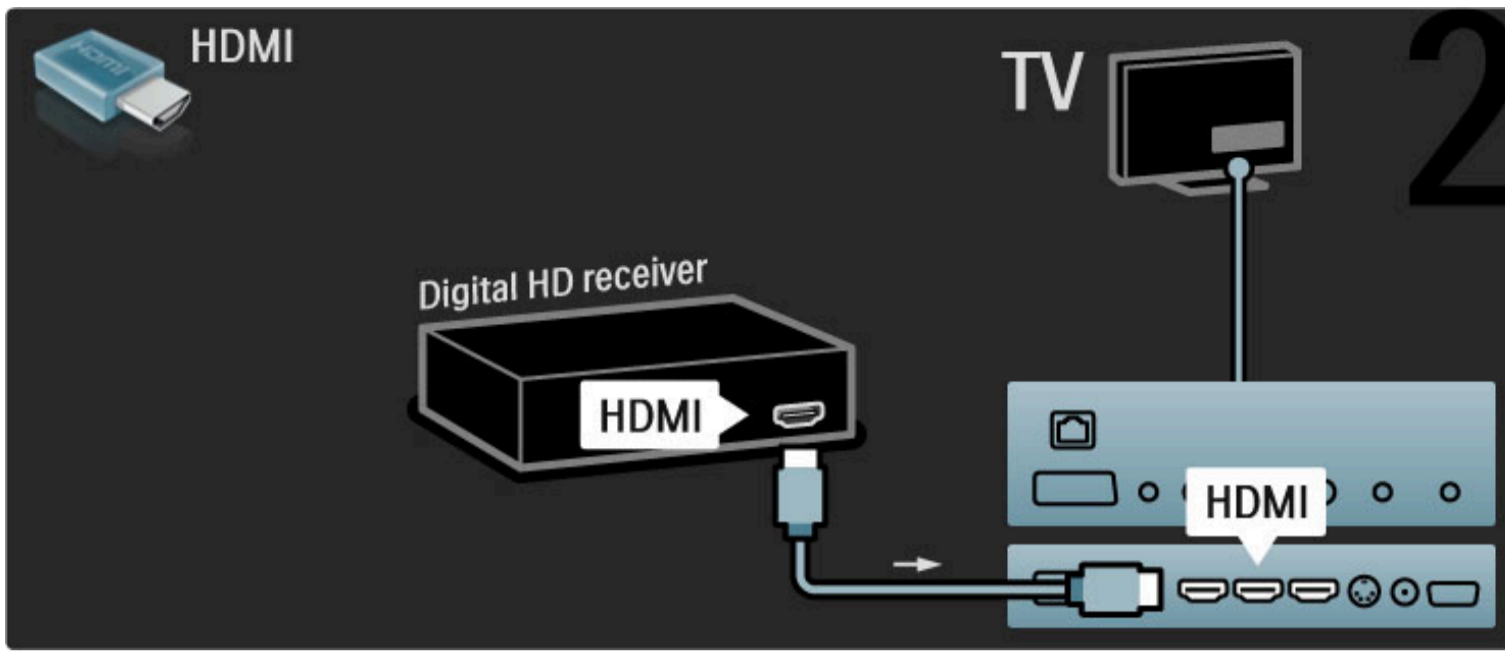

5.4 Одан да көп құрылғыларды қосыңыз

Ойын

Ойын консолін теледидардың бүйіріне немесе артына жалғаңыз. HDMI, YPbPr немесе Scart байланысын қолдануға болады. Ойын консолінде Video (CVBS) немесе Audio L/R шығысы болса, Scart байланысына қосылу үшін, **Video Audio L/R үшін Scart** адаптеріне жалғаңыз.

Сурет кідірісі

Ойнау барысында, бейне кідірісін болдырмау үшін, Анықтама параметрін жауып, **Retteu** (Реттеу) түймесін басыңыз да, **Зерделі бейне > Ойын** тармағын таңдап, **OK** түймесін басыңыз. Ойнап болған соң, теледидар көргенде қолданылатын Зерделі бейне түрін таңдауды ұмытпаңыз.

HDMI кабелінің көмегімен құрылғыны теледидардың бүйіріне жалғаңыз.

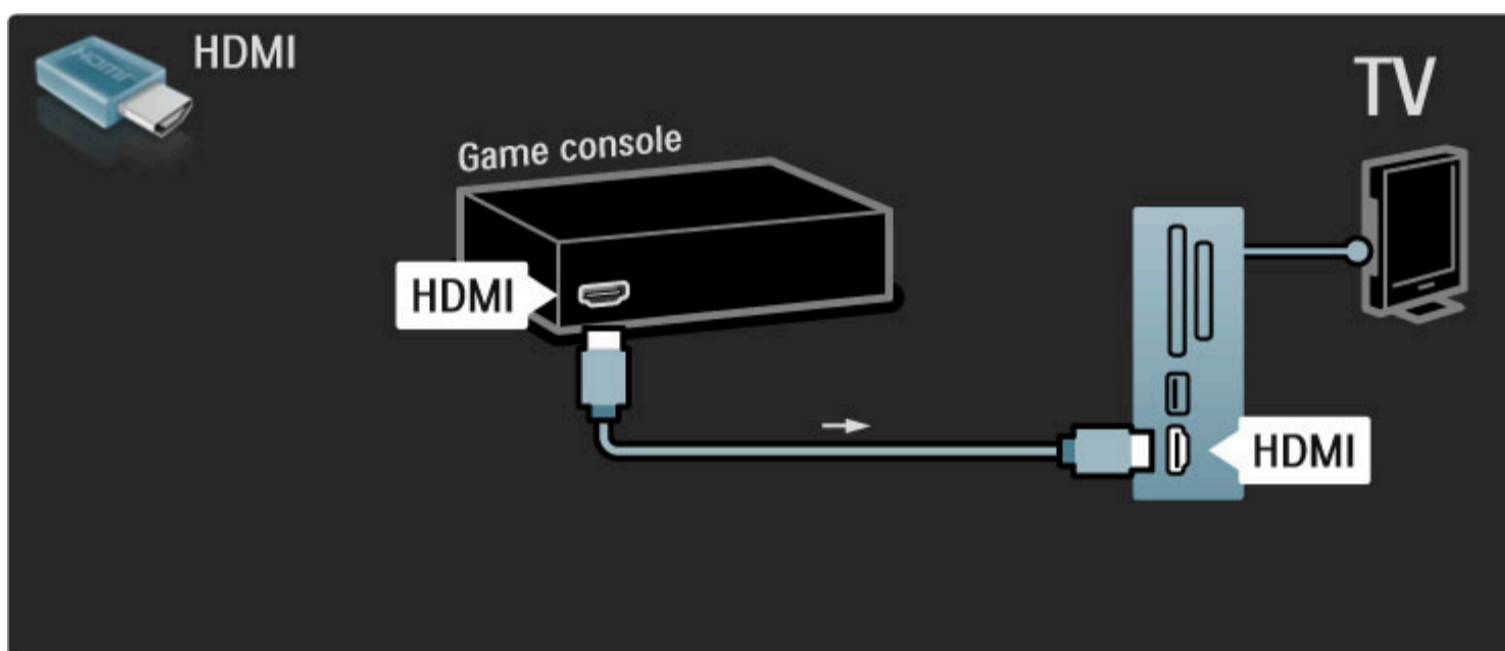

Немесе, Scart адаптерінің көмегімен құрылғыны теледидарға жалғаңыз.

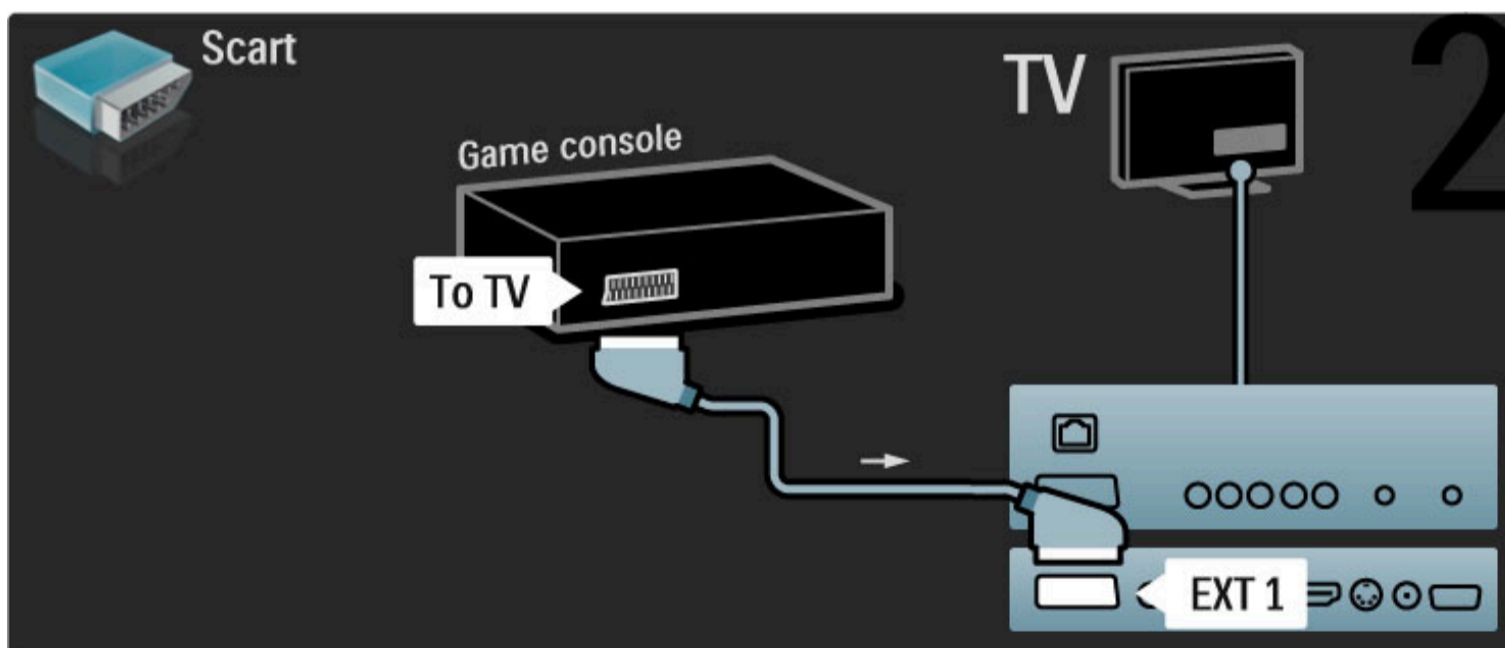

HD ойын

Теледидарға Жоғары ажыратымды ойын құрылғысын жалғау үшін, HDMI кабелін немесе YPbPr және Audio L/R кабельдерін пайдаланыңыз.

HD ойын консолін жалғау үшін, **Анықтама > Байланыстар > Басқа құрылғыларды қосу > Ойын** тармағын оқыңыз.

Фотокамера

Сандық фотокамерадағы суреттерді көру үшін, камераны теледидарға тікелей жалғауға болады. Жалғау үшін, теледидардың бүйіріндегі USB ұясын пайдаланыңыз. Жалғаған соң, камераны қосыңыз.

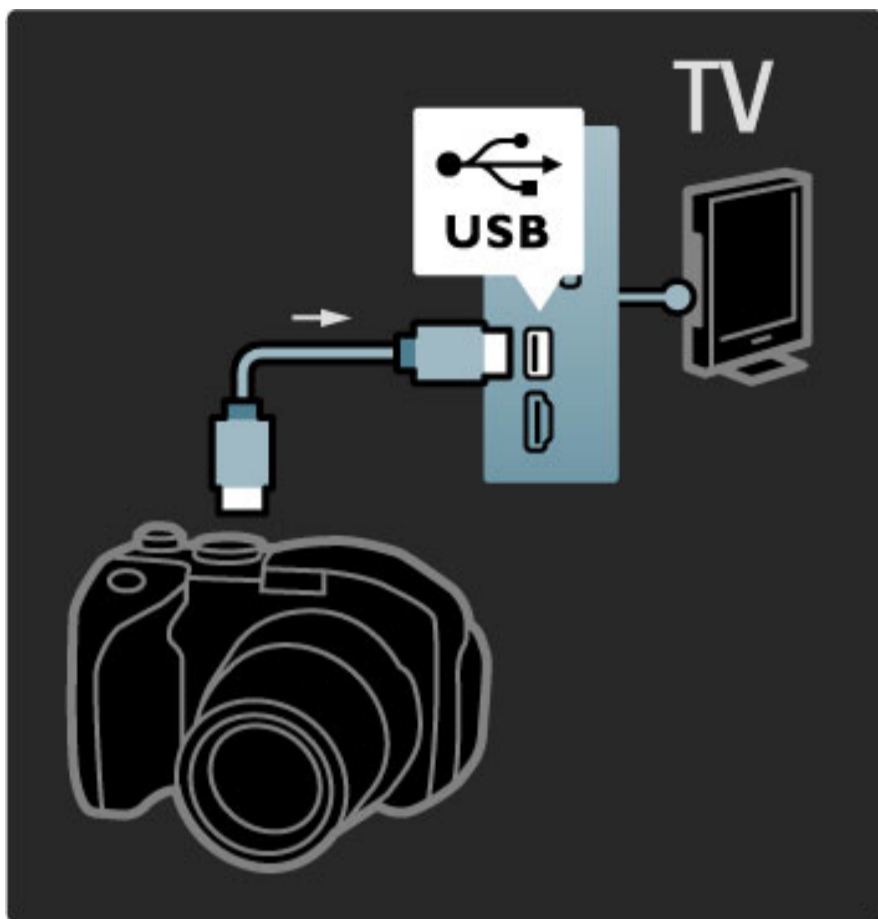

Камера мазмұнының тізімі автоматты түрде көрсетілмесе, мазмұның тасымалдау үшін, камераның PTP (Сурет тасымалдау протоколы) арқылы реттелуі қажет болуы мүмкін. Сандық фотокамераның пайдаланушы нұсқаулығын оқыңыз.

Бейнекамера

Бейнекамераны теледидардың бүйіріне немесе артына жалғаңыз. Бейнекамерада тек Video (CVBS) және Audio L/R шығысы болса, HDMI, YPbPr немесе Scart байланысын қолдануға болады. -Scart байланысына қосылу үшін, **Video Audio L/R үшін Scart** адаптерін қолданыңыз.

Бейнекамераны жалғау әдісін келесі беттерден қараңыз.

Бейнекамераны теледидардың артына қосу үшін, HDMI кабелін пайдаланыңыз.

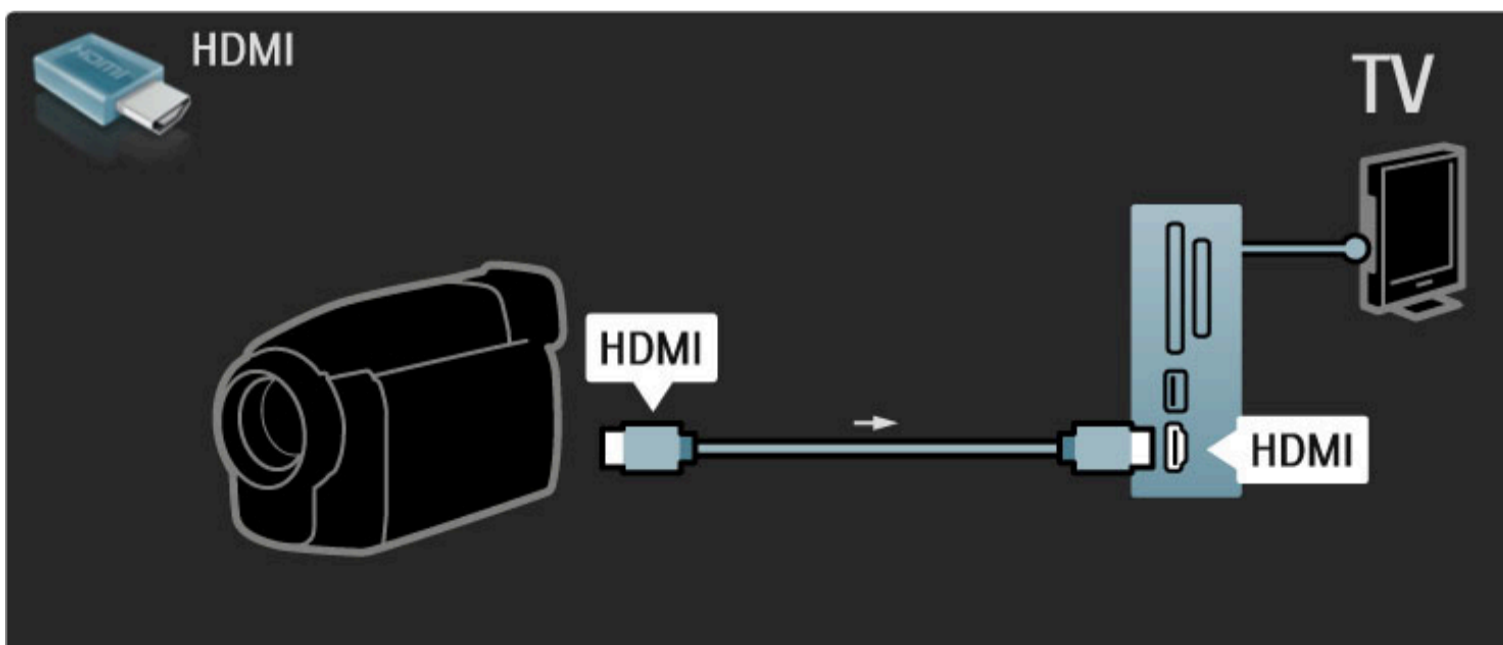

Немесе, Scart адаптерінің көмегімен құрылғыны теледидарға жалғаңыз.

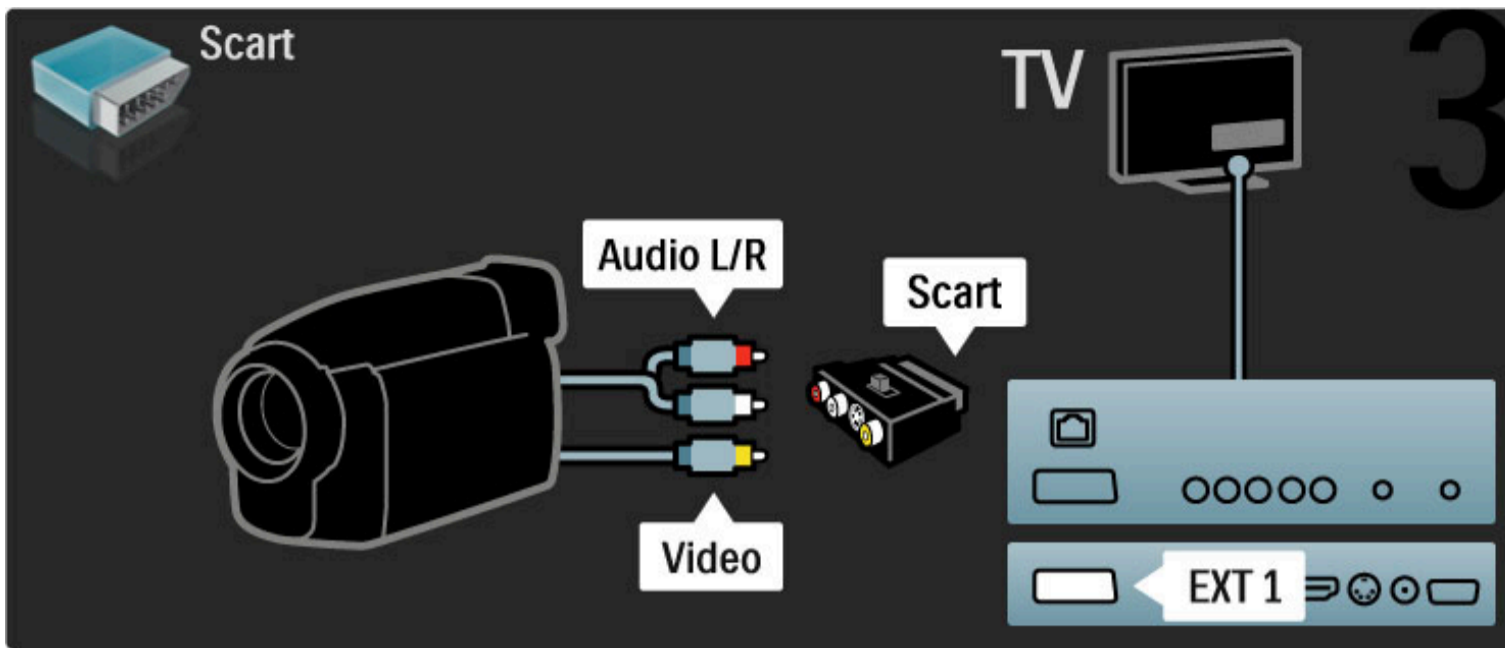

Теледидар компьютердің монитору ретінде

Теледидарды компьютерге жалғап, монитор ретінде пайдалануға болады. Компьютерді жалғамас бұрын, монитордың жаңару жиілігін 60 Гц мәніне қойыңыз.

Компьютерді жалғау әдістерін келесі беттерден қараңыз.

Компьютерді теледидардың артындағы VGA коннекторына жалғау үшін VGA кабелін, ал VGA Audio L/R ұясына жалғау үшін аудио L/R кабелін пайдаланыңыз.

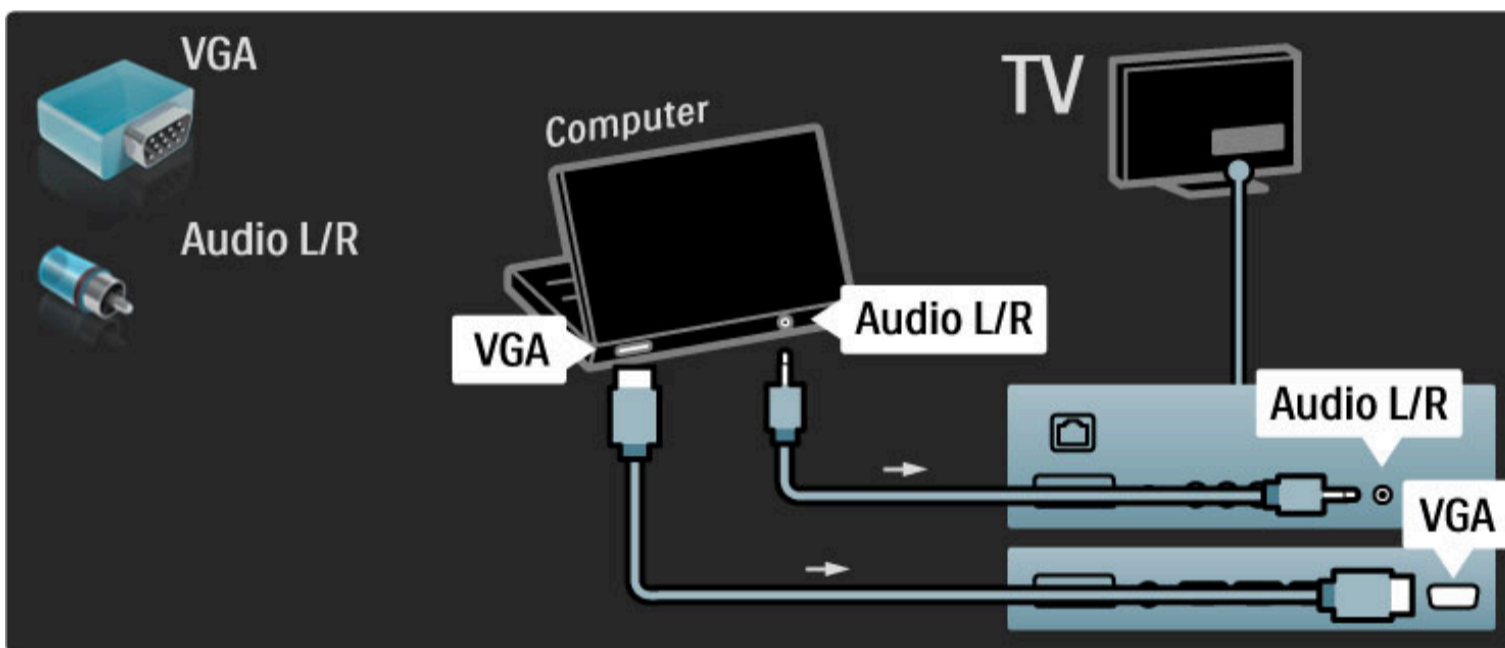

Компьютерді теледидардың жанындағы HDMI ұясына жалғау үшін DVI-HDMI адаптерін, ал Audio L/R ұясына жалғау үшін аудио L/R кабелін пайдаланыңыз.

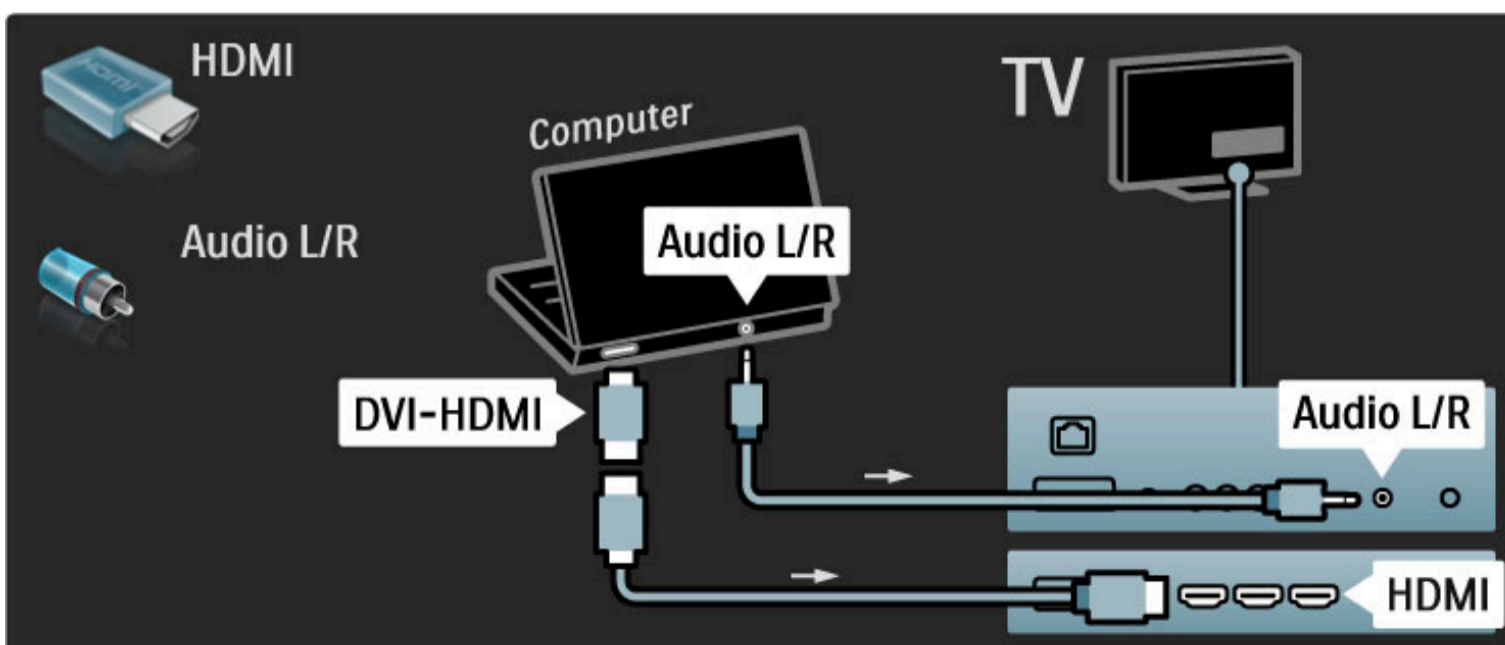

Қолайлы теледидар параметрі

Сурет сапасы барынша анық болуы үшін, теледидардың сурет форматын «Масштабталмаған» мәніне қойыңыз. Теледидарды көріп отырған кезде,  түймесін басып, **Сурет форматы** параметрін, одан кейін **Масштабталмаған** параметрін таңдаңыз.

Қолдауы бар ажыратымдылықтар тізімін **Анықтама > Техникалық сипаттар > Дисплей ажыратымдылықтары** тармағынан қараңыз.

Декодер

Антеннаның аналог арналарын декодтайтын декодерді жалғау үшін, scart кабелін пайдаланыңыз. Теледидардың артындағы **EXT1** немесе **EXT2** ұяларын қолданыңыз.

Телеарнаны коды ашылатын арна етіп тағайындауыңыз қажет. Содан кейін, декодер жалғанатын қосылысты тағайындаңыз. Осы теледидар арнасын тағайындау үшін,  **> Параметрлерді орнату > Арна параметрлері > Декодер** тармағын таңдаңыз. Декодталатын арнаның параметрлерін орнату үшін, **Арна** параметрін таңдаңыз. Декодерге қолданылатын байланысты реттеу үшін, **Күй** параметрін таңдаңыз.

5.5 Желі

Сымды

Сымды желі байланысын реттеу үшін, **Анықтама > Параметрлерін орнату > Желі** тармағын оқыңыз.

Желілік кабельдің көмегімен маршрутизаторды теледидарға жалғаңыз. Электромагниттік үйлесімділік талаптарын орындау үшін, қорғалған FTP Cat. 5E ethernet кабелін пайдаланыңыз.

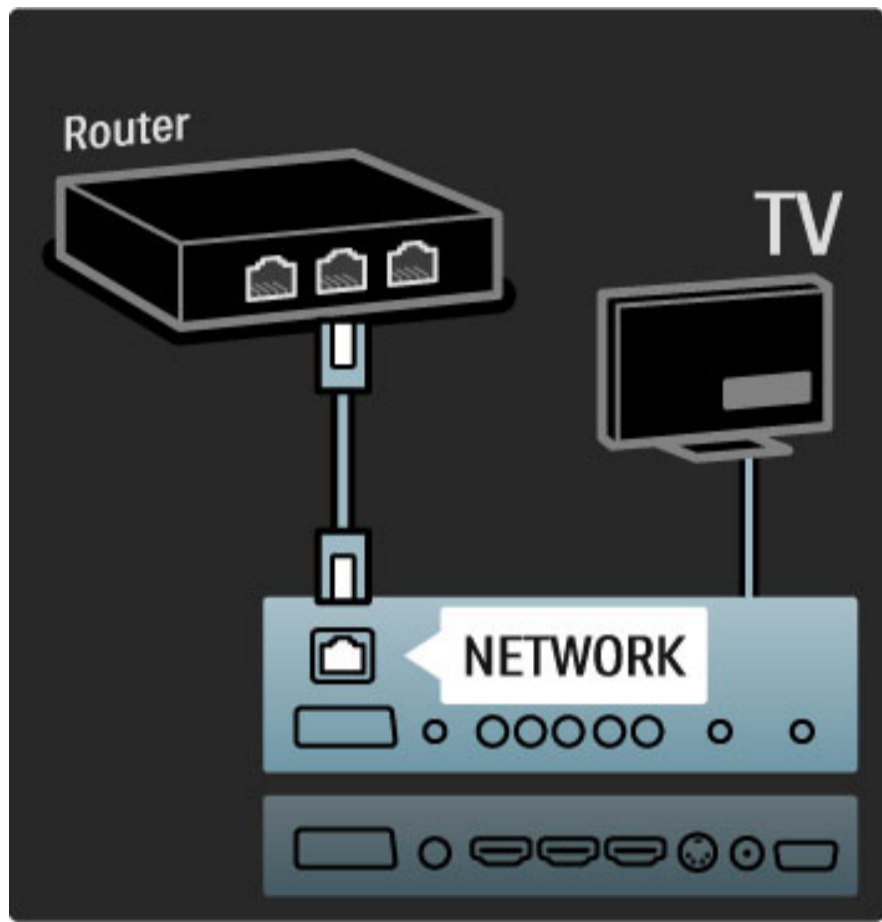

Wi-Fi байланысына дайын

Бұл теледидар Wi-Fi байланысына дайын. Сымсыз USB адаптерінің PTA01 қосалқы құралы (бөлек сатылады) көмегімен теледидарды желіге сымсыз түрде жалғауға болады. Сымсыз байланыс сияқты, тегін Wi-Fi MediaConnect бағдарламалық құралы компьютер экранын теледидарда көрсетуге мүмкіндік береді. Ноутбук немесе үстел үсті компьютерінде ойнатылып жатқан бейнені, музыканы, көрсетілімдерді, т.б. теледидар экранына шығаруға болады.

Қажетті құралдар

Wi-Fi MediaConnect бағдарламалық құралын қолдану үшін, теледидарды үй желісіне қосу керек. Сымсыз байланыс маршрутизаторы қажет болады.

Желіге қосылу туралы ақпаратты **Анықтама > Параметрлерді орнату > Желі** бөлімінен оқыңыз.

Wi-Fi MediaConnect бағдарламалық құралын орнату

1 Теледидармен бірге келген Wi-Fi MediaConnect диск жетегін компьютерге салыңыз.

2 Компьютер интернет браузерін қосып, Wi-Fi MediaConnect бағдарламасын жүктеп алу бетін ашады: www.philips.com/wifimediconnect. Веб-бетте керекті компьютер жүйесінің талаптарын тексеруге болады.

3 Диск қаптамасында жазылған кодты енгізіңіз.

4 Тегін Wi-Fi MediaConnect бағдарламалық құралын жүктеп алу үшін, «Қазір жүктеп алу» түймесін басыңыз.

5 Жүктеп алынған соң, Wi-Fi MediaConnect_setup.exe файлын ашыңыз. Экрандағы нұсқауларды орындаңыз.

Теледидар желісінің атауы

Үй желісінде бірнеше теледидар болса, бұл теледидар атын өзгертуге болады. Бұл теледидардың атын өзгерту үшін, **↑** түймесін басыңыз > **Параметрлерді орнату > Желі параметрлері** тармағын, одан кейін **Теледидар желісінің атауы** параметрін таңдаңыз.

Атын енгізу үшін, **OK** түймесін басып, экрандық пернетақтаны ашыңыз немесе қашықтан басқару құралындағы пернетақтаны қолданыңыз.

Wi-Fi MediaConnect Анықтама ақпараты

Wi-Fi MediaConnect Анықтама ақпаратын оқу үшін, компьютердің ескертулер наусындағы бағдарлама белгішесін тінтуірдің оң жақ түймесімен басып, **Анықтама** тармағын таңдаңыз.

Ерекшеліктері

Компьютердің қуатына байланысты, жоғары ажыратымдылықты (HD) немесе стандартты ажыратымдылықтағы (SD) бейнені шығаруға болады.

Диск компьютерде ойнатылып тұрғанда, DVD немесе Blu-ray дискілеріндегі бейнелердің мазмұн қорғауы оның теледидарда көрсетілуіне шектеу қоюы мүмкін.

Компьютердің мультимедиалық файлдары теледидарда біраз кідіріспен көрсетіледі.

Wi-Fi MediaConnect тек компьютерде қолданылады.

Компьютерге қойылатын талаптар

Windows XP, Vista, Windows 7 (тек компьютер)

Компьютерге қойылатын ең төменгі талаптар

- Intel Pentium Core 2 Duo 1,8 ГГц.
- 512Мбайт ЖЖҚ
- Қатты дисктегі бос орын: 200 МБ.
- Wi-Fi 802.11g.
- Интернет байланысы

Компьютердің ұсынылатын талаптары

- Intel Pentium Core 2 Duo 2,1 ГГц.
- 1Гбайт ЖЖҚ
- Қатты дисктегі бос орын: 200 МБ.
- Wi-Fi 802.11n
- Интернет байланысы

5.6 SD картасы

Жад көлемі

Net TV желісінен бейне жүкте алу үшін, теледидардың SD картасының ұясына SD картасын салу керек. Пішімделген соң, картаны тұрақты ұясында қалдырыңыз.

SD картасы жадының көлемі

Жады кемінде 4 ГБ болатын 2 класс SDHC (сыйымдылығы жоғары) картасын ұсынамыз. HD бейнелері үшін, кемінде 8 ГБ болуы тиіс.

Бейнелерді жалға алу туралы қосымша ақпаратты **Анықтама > ТД қолдану > Net TV > Бейне дүкені** бөлімінен оқыңыз.

Картаны салыңыз

Салмас бұрын, SD картасының құлпын ашуды ұмытпаңыз.

SD картасын пішімдеу үшін, теледидарды қосып, SD картасын SD картасының ұясына салыңыз. Теледидар автоматты түрде пішімдеуді бастайды. SD картасын тұрақты ұясында қалдырыңыз.

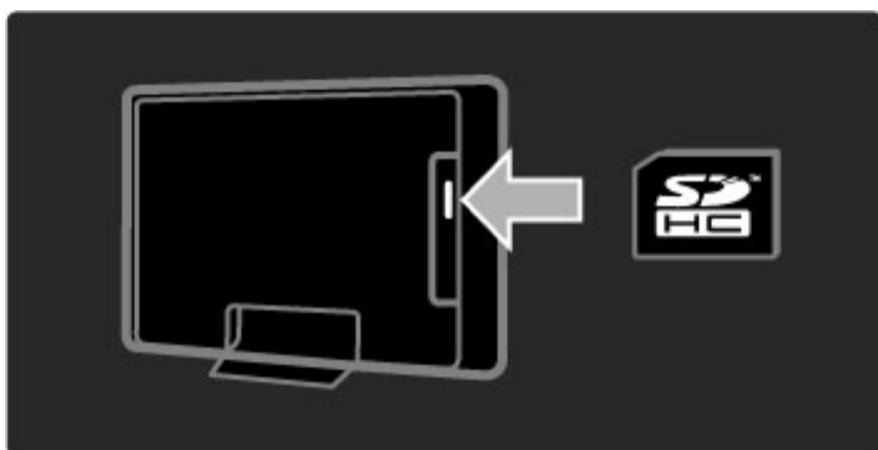

5.7 Ортақ интерфейс САМ

САМ

Шифрленген сандық телеарналардың кодын шартты қолдану модулімен (САМ) ашуға болады. Қызметіне жазылған жағдайда, сандық теледидар қызметінің операторлары САМ модулін ұсынады. Қосымша ақпарат алып, шарттарымен танысу үшін, сандық теледидар қызметінің операторына хабарласыңыз.

САМ модулін салу

САМ модулін салмастан бұрын теледидарды өшіріңіз. Дұрыс салу әдісін көру үшін САМ модулін қараңыз. Дұрыс салынбаса, САМ мен теледидар бұзылуы мүмкін.

Теледидардың артқы жағынан ортақ интерфейс ұясын іздеңіз. САМ модулін жайлап салып, ұяға біржола қалдырыңыз. САМ іске қосылғанша бірнеше минут өтуі мүмкін. САМ модулі шығарылса, теледидардағы қызмет ажыратылады.

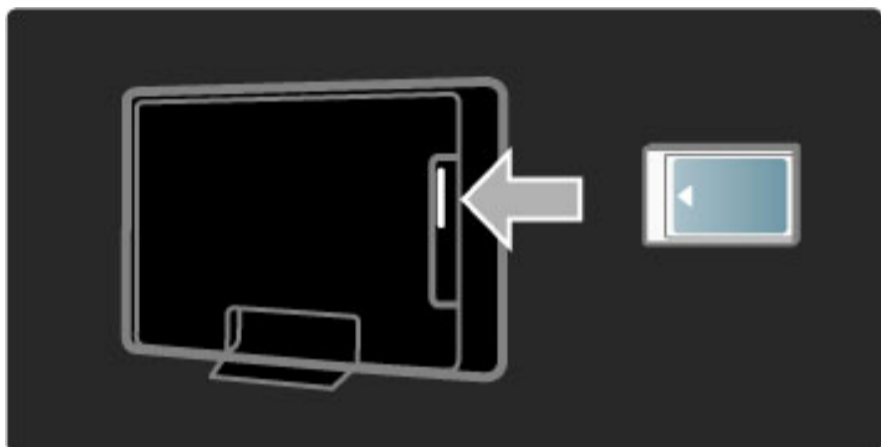

САМ қызметін көру

Егер САМ салынып, жазылым ақысы төленген болса, теледидар сандық теледидар қызметін ұсынушының бағдарламаларын көрсетеді. Қолданбалар, олардың функциясы, мазмұн мен экрандағы хабарлардың барлығы САМ қызметінен келеді.

САМ параметрлері

САМ қызметіне кілтсөздер немесе PIN кодтарын тағайындау үшін, **🏠** түймесін басыңыз > **Параметрлерді орнату** > **Арна параметрлері** > **Ортақ интерфейс** тармағын таңдаңыз. САМ қызмет ұсынушысын таңдап, **OK** түймесін басыңыз.

CI+

Бұл теледидар CI+ шартты қолдануды орындайды. CI+ қызмет провайдерлеріне спорттық бағдарламалар мен фильмдер сияқты жоғарғы HD сандық бағдарламаларын ұсынуға мүмкіндік береді.

CI+ САМ-ды орнату үшін **САМ - Шарттарға кіру рұқсатының модулі**.

5.8 3D

3D

Бұл теледидар болашақтағы 3D ТВ қосалқы құралдары үшін дайын. (Тек 40PFL8605 және 46PFL8605 үлгілері.)

6 Ақаулықтарды шешу

6.1 Байланыс ақпараты

Егер «Ақаулықтарды жою» бөліміндегі кеңестер мен ұсыныстар мәселені шешуге көмектеспесе, теледидарды өшіріп, қайтадан қосып көріңіз.

Ескерту

Егер теледидар бұзылса, **ЕШ УАҚЫТТА** теледидарды өзіңіз жөндеуге әрекеттенуші болмаңыз.

Тұтынушыларды қолдау

Теледидар мәселесі шешілмесе, Philips компаниясының Тұтынушыларды қолдау орталығына хабарласуға болады. Телефон шалмас бұрын, теледидардың үлгісі мен сериялық нөмірін көріп алыңыз. Телефон нөмірін теледидармен бірге келген құжаттама ішінен табуға болады. Немесе, www.philips.com/support веб-торабына кіріңіз.

Теледидардың модель нөмірі және сериялық нөмірі

Бұл нөмірлерді орауыш жапсырмасынан немесе теледидардың артындағы немесе төменгі жағындағы жапсырмадан тауып алыңыз.

6.2 Теледидар және қашықтан басқару пульті

Теледидар қосылмайды

- Төменгі жағындағы қосқыштың көмегімен теледидарды өшіріп, қайта қосыңыз.
- Қуат кабелінің қосылысын тексеріңіз.
- Қосу үшін, теледидардағы пернелерді қолданып көріңіз.

Күту режимінде тұрғанда, теледидар қосылмайды

- Қашықтан басқару пультінің батареялары тегіс немесе таусылмағанын тексеріңіз. Олардың «+» / «-» бағытын тексеріңіз.
- Қосу үшін, теледидардағы пернелерді қолданып көріңіз.

Теледидар қашықтан басқару пультіне жауап бермейді

- Қашықтан басқару пультінің батареялары тегіс немесе таусылмағанын тексеріңіз. Олардың «+» / «-» бағытын тексеріңіз.
- Қашықтан басқару пульті мен теледидардың сенсорлық линзаларын тазалаңыз.

- Басқа құрылғылар жалғанып тұрғанда, екі минутқа созылатын іске қосылу барысында, теледидар және кейбір сыртқы құрылғылар қашықтан басқару құралының пәрмендеріне бірден әрекет етпейді. Құрылғы дұрыс істеп тұр және бұзылмаған.

Теледидар өшіп, қызыл шам жыпылықтайды

- Төменгі жағындағы қосқыштың көмегімен теледидарды өшіріп, қайта қосыңыз. Желдетуге жеткілікті орын қалғанын тексеріңіз. Теледидар суығанша, күте тұрыңыз.

Теледидар күту режимінен қайта қосылмай, қайта-қайта жыпылықтай берсе, тұтынушыларға қызмет көрсету орталығына хабарласыңыз.

Балалардан қорғау құлпын ашатын кодты ұмытып қалған жағдайда.

Анықтама > Қосымша: > Құлыптар және таймерлер > Балалардан қорғау құлпы бөлімін оқыңыз.

6.3 Телеарналар

Кейбір телеарналар көрсетілмейді

- Арналар тізімінде дұрыс тізімнің таңдалғанын тексеріңіз. Арналар тізімі экранға шығып тұрғанда,  (Опциялар) түймесін басып, **Тізім таңдау** параметрі арқылы тізім түрін таңдаңыз.

- Арна Арналар тізімінде жасырынып тұруы мүмкін. Арналар тізімі туралы қосымша ақпаратты **Анықтама > ТД қолдану > Мәзірлер > Шолу** тармағынан көруге болады.

Орнату барысында ешбір сандық арна табылмады

- Телевизия еліңізде DVB-T немесе DVB-C сигналдарын қолдайтынын тексеріңіз. Теледидардың артындағы «Елдердегі сандық ТВ үйлесімділігі» жапсырмасын қараңыз.

6.4 Бейне және дыбыс

Бейне жоқ

- Антеннаның жөнді жалғанғанын тексеріңіз.
- Құрылғы түрінің дұрыс таңдалғанын және жөнді жалғанғанын тексеріңіз.
- **🏠** > **Параметрлерді орнату** > **Теледидар параметрлері** > **Контраст** немесе **Жарықтық** тармақтарын таңдап, контраст немесе жарықтық параметрлерін тексеріңіз.

Бейне сапасы нашар

- Ауа райының бұзылуы бейне сапасына әсер етуі мүмкін.
- Антеннаның жөнді жалғанғанын тексеріңіз.
- Жерге қосылмаған дыбыс құрылғылары, неон шамдары, биік ғимараттар немесе таулар сурет сапасына ықпал етуі мүмкін. Антеннаны басқа жерге қою немесе құрылғыларды теледидардан алыс қою арқылы суретті жақсартып көріңіз.
- Қолмен орнату мәзірінде таңдалған теледидар жүйесінің дұрыс екенін тексеріңіз.
- Тек белгілі бір арна нашар болса, ол арнаны Дәлдеу мәзірі арқылы дәлдеп көріңіз. **Анықтама** > **Параметрлерді орнату** > **Арналар** > **Қолмен орнату** — **Аналог** тармағын оқыңыз.

Суреттің түсі нашар

- **🏠** > **Параметрлерді орнату** > **Теледидар параметрлері** тармағындағы түс параметрлерін тексеріңіз. Немесе, **🔘** (Реттеу) түймесін басып, **Зерделі бейне** параметрін таңдаңыз.

Ойын құрылғысы жалғанғанда суретте кідіріс болады

- Бейне кідірісін болдырмау үшін, **🔘** (Реттеу) түймесін басып, **Зерделі бейне** > **Ойын** тармағын таңдаңыз.

Теледидарды қайта қосқан кезде менің параметрлерімді сақтамайды

- Теледидар **Үй** параметріне орнатылғанын тексеріңіз. **🔘** > **Параметрлерді орнату** > **Теледидар параметрлері** > **Басымдықтар** > **Орналасқан жер** тармағын таңдаңыз.

Сурет экранға сыймайды

- **🔘** (Реттеу) түймесін, **Бейне пішімі** тармағын басып, **Автотолтыру** параметрін таңдаңыз.

Экрандағы суреттің орны дұрыс емес

- Жылжыған бейнені түзету үшін, **🔘** (Реттеу) түймесін басып, **Бейнені жылжыту** тармағын таңдаңыз. Бейненің позициясын реттеу үшін, жылжу пернелерін пайдаланыңыз. Бейнені жылжыту параметрін ажырату үшін, **ОК** түймесін басыңыз.

- Экранның жиектері бұрмаланып тұрса, **🏠** > **Параметрлерді орнату** > **Теледидар параметрлері** > **Бейне** > **Экран жиектері** тармағын таңдап, сырғытпа жолақтың көмегімен бейнені сәл үлкейтіңіз.

Сурет бар, бірақ дыбыс жоқ

- Дыбыс деңгейі 0 мәнінде тұрмағанын тексеріңіз.
- Дыбыстың **🔊** түймесімен өшірілмегенін тексеріңіз.
- Барлық кабельдердің дұрыс жалғанғанын тексеріңіз.
- Дыбыс сигналы анықталмаса, теледидар автоматты түрде дыбысты өшіреді. Бұл — қалыпты жұмыс және ақаулық емес.

Дыбыс нашар

- Кез келген **Зерделі дыбыс** параметрін көріңіз, **🔘** (Реттеу) түймесін басып, **Зерделі дыбыс** тармағын таңдаңыз.
- Дыбыстың **Стерео** мәніне қойылғанын тексеріңіз.

Дыбыс тек бір динамиктен шығады

- **Баланс** параметрін тексеріңіз. **🏠** > **Параметрлерді орнату** > **Теледидар параметрлері** > **Дыбыс** > **Баланс** тармағын таңдаңыз. Сырғытпа жолақтың көмегімен балансты реттеңіз.

Дыбыс кідірісі

- Дыбыс үй кинотеатры жүйесінен шыққанда, аудио - бейне қадамдастыру сәйкессіздігі байқалса, аудио қадамдастыруының кідірісін реттеу қажет. Аудио - бейне қадамдастыруы туралы қосымша ақпаратты **Анықтама** > **Параметрлерді орнату** > **Құрылғылар** > **Аудио - бейне қадамдастыруы** тармағынан қараңыз.

6.5 Құралдар

HDMI қосылыстары

- Құрылғыдан бейне шыққанша, HDMI-HDCP процедурасы бірнеше секунд алуы мүмкін.
- Теледидар құрылғыны танымаса және бейне көрсетілмесе, HDCP процедурасын қайта бастау үшін, бір құрылғыдан басқа құрылғыға, одан кейін керісінше ауысып көріңіз немесе құрылғыны өшіріп, қайта қосып көріңіз.

- Дыбыс кедергілері кетпей қойса, құрылғының пайдаланушы нұсқаулығын қарап, шығыс параметрлерін тексеріңіз. Бұл көмектеспесе, қосымша дыбыс кабелін жалғаңыз.
- DVI-HDMI адаптері пайдаланылса, DVI байланысын аяқтауға арналған қосымша дыбыс байланысының орнында екенін тексеріңіз.

EasyLink HDMI-CEC

- Жалғанған құрылғының HDMI-CEC стандартын қолдайтынын және дұрыс реттелгенін тексеріңіз. Құрылғымен бірге келген пайдаланушы нұсқаулығын оқыңыз.
- HDMI кабелінің дұрыс жалғанғанын тексеріңіз.
- Теледидар мен құрылғыдағы EasyLink қызметінің қосылып тұрғанын тексеріңіз.
- HDMI-CEC құрылғыларындағы жүйенің дыбысты басқару құралы дұрыс реттелгенін тексеріңіз. Дыбыс құрылғысымен бірге келген пайдаланушы нұсқаулығын оқыңыз.

Компьютер дисплейі

- VGA немесе DVI-HDMI адаптері арқылы теледидарға жалғанған компьютердің жаңару жиілігі 60 Гц мәніне қойылғанын тексеріңіз.
- Компьютерде таңдалған ажыратымдылық режимінің дұрыс екенін тексеріңіз. Тізімді **Анықтама > Техникалық сипаттар > Дисплей ажыратымдылықтары** тармағынан қараңыз.

6.6 Мультимедиа

USB құрылғысындағы файлдар көрсетілмейді

- Құрылғыны (камераны) «Көптеп сақтау дәрежесімен» үйлесімді етіп орнатыңыз.
- USB құрылғысына белгілі бір драйвер бағдарламалық құрал қажет болуы мүмкін. Өкінішке орай, бұл бағдарламалық құралды теледидарыңызға жүктеп алу мүмкін емес.

• Дыбыс және бейне файлдарының кейбіреуіне қолдау жоқ. Тізімді **Анықтама > Техникалық сипаттар > Мультимедиа** тармағынан қараңыз.

USB құрылғысындағы файлдар дұрыс ойнатылмайды

- USB құрылғысының беріліс тиімділігі беріліс жылдамдығын шектейді.

PC құрылғысындағы файлдар көрсетілмейді

- Үй желісіндегі файлдарды Browse PC арқылы көру үшін, компьютердің медиа сервер бағдарламалық құралы теледидармен файлдарды бөлісетін етіп реттелуі керек. Үйлесімді медиа сервер бағдарламалық құралының тізімін **Анықтама > Техникалық сипаттар > Мультимедиа** тармағынан қараңыз.

6.7 Желі

Net TV жұмыс істемейді

- Маршрутизатормен байланыс дұрыс болса, маршрутизатордың интернетпен байланысын тексеріңіз.
- Маршрутизатор үшін жылдамдығы жоғары интернет байланысы қажет.

7 Ерекшеліктер

7.1 Бағдарламалық құрал

Бағдарламалық құрал нұсқасы

Теледидардың ағымдағы бағдарламалық құрал нұсқасын көру үшін, **🏠** > **Параметрлерді орнату** > **Бағдарламалық құрал параметрлері** тармағын таңдап, **OK** түймесін басыңыз. **Ағым бағд. құрал ақп-ы** параметрін таңдап, **Нұсқа:** бөлімін оқыңыз.

Тегін бағдарламалық құрал

Бұл теледидардың бағдарламалық құралының коды ашық болып табылады. Philips компаниясы, мәтіннің физикалық таратылуының ақысынан артық болмайтын ақы үшін, бағдарламалық құралдың алмасуында ең жиі қолданылатын тасығышымен тиісті бастапқы мәтіннің машина танитын толық көшірмесін жеткізуге немесе қолжетімді етуге ұсынады.

Бұл ұсыныс өнім шығарылған күннен бастап 3 жыл бойы жарамды болады. Бастапқы мәтінді алу үшін, мына мекенжайға хат жазыңыз:

Open Source Team, Philips Electronics
High Tech Campus Bld HTC-44
5600 AE Eindhoven
Нидерланд
Электрондық пошта мекенжайы: open.source@philips.com

Тегін лицензияларды **Анықтама** > **Жұмысты бастау** > **Тегін лицензиялар** бөлімінен көріп, оқуға болады.

7.2 Қоршаған ортаға қауіпсіз

Экотаңба

Philips компаниясы өзінің жаңашыл өнімдерінің қоршаған ортаға тигізетін кері әсерін төмендетумен үнемі айналысады. Біз қоршаған ортаны қорғау мақсатында өндіріс барысында зиянды заттарды азайту, қуатты пайдалану тиімділігіне, пайдаланудан кейінгі нұсқаулар және өнімді қайта өңдеуге күш саламыз.



Компанияның қоршаған ортаны қорғау жұмысындағы әрекеті үшін бұл теледидар Еуропалық Экотаңба -гүлмен- марапатталды (www.ecolabel.eu).

Осы теледидардың күту режиміндегі энергияны тұтыну, кепілдік міндеттемесі, қосымша бөлшектері және қайта өңдеу жөнінде толық ақпаратты Philips компаниясының мемлекетіңізге арналған www.philips.com веб адресінен таба аласыз.

Қуатты үнемдеу

Жарық сенсоры

Қуатты үнемдеу мақсатында ішіне орнатылған сыртқы жарық сенсоры қараңғы түскенде теледидар экранының жарықтығын азайтады.

Қуатты үнемдеу

Қуатты үнемдейтін Зерделі сурет параметрі бірнеше теледидар параметрлерін біріктіріп, қуатты үнемді пайдалануға мүмкіндік береді.

Күту режимінде қуатты аз тұтыну

Ең үздік және жоғары дамыған қуат схемалары Күту режиміндегі тұрақты қызметтерге мүлдем әсер етпей-ақ, теледидардың қуат тұтынуы деңгейін тым төмендетіп жібереді.

Қуатты басқару

Теледидардың алдыңғы қатардағы қуатты басқару мүмкіндігі оның қуатты тиімді пайдалануын қамтамасыз етеді. Теледидардағы жеке реттеулердің, экрандағы ағымдағы бейненің жарықтық деңгейінің және сыртқы жарық жағдайының салыстырмалы қуат тұтыну көлемін анықтау жолын тексеруге болады.

Салыстырмалы қуат тұтыну көлемін тексеру үшін, [🏠 > Реттеу](#) тармағын таңдап, [▶](#) түймесін басыңыз. [Көрсетілімдерді көру > Белсенді басқару](#) тармақтарын таңдап, [OK](#) түймесін басыңыз. Тиісті мәндерді көру үшін, Зерделі параметрлер тармағын ашыңыз.

Пайдаланғаннан кейін

Ескі өнім мен батареяларды тастау

Өнім қайта өңдеуге және қайта пайдалануға болатын жоғары сапалы материалдармен және бөлшектермен әзірленіп жасалған.



Егер сызып тасталынған дөңгелегі бар қоқыс жәшігі таңбасы өнімге тіркелсе, бұл өнім 2002/96/ЕС Еуропалық нұсқауы қамтитынын білдіреді.



Жергілікті электр және электронды өнімдерді бөліп жинақтау жүйесі жөнінде ақпаратпен танысыңыз.

Жергілікті тәртіпке сәйкес әрекет жасауыңызды және ескі өнімдерді кәдімгі тұрмыстық қалдықпен тастамауыңызды өтінеміз. Ескі өнімді дұрыс тастау қоршаған орта мен адам денсаулығына жағымсыз болуы мүмкін салдарының алдын алуға көмектеседі.

Өнімде 2006/66/ЕС Еуропалық нұсқауына сәйкес кәдімгі тұрмыстық қалдықпен бірге тастауға болмайтын батареялар бар.



Батареяларды бөліп жинақтаудың жергілікті тәртібі жөнінде ақпаратпен танысыңыз, себебі дұрыс тастау қоршаған орта мен адам денсаулығына тиетін кері әсерлердің салдарының алдын алуға көмектеседі.

7.3 Қуат және қабылдау

Қуат

Өнімнің техникалық сипаттары ескертусіз өзгертілуі мүмкін. Осы өнімнің техникалық сипаттары туралы қосымша мәліметті www.philips.com/support торабынан көріңіз.

Қуат

- Желі қуаты: айнымалы токтың 220-240 В +/-10%
- Сыртқы температура: 5°C - 35°C
- Күту режимінде тұтынылатын қуат мөлшері: < 0,15 Вт
- Қуатты үнемдеу мүмкіндіктері: Жарық сенсоры, Эко режимі, Бейнені өшіру (радиоға арналған), автоматты түрде сөну таймері, қоршаған Эко параметрлері мәзірі.

Қабылдау

- Антенна кірісі: 75 Ом коаксиалды (IEC75)
- Теледидар жүйесі: DVB COFDM 2K/8K
- Бейне ойнату: NTSC, SECAM, PAL
- DVB: DVB Terrestrial*, DVB-T MPEG4*, DVB-C MPEG4*, DVB-S MPEG4 HD, MHEG (*теледидардың сипаттамалық тақтайшасындағы таңдалған елдерді қараңыз)
- Тюнер диапазондары: Hyperband, S-Channel, UHF, VHF

7.4 Дисплей және дыбыс

Дисплей / Бейне

- Диагональ өлшем :
 - 32PFL8605: 81 см / 32 дюйм
 - 37PFL8605: 94 см / 37 дюйм
 - 40PFL8605: 102 см / 40 дюйм
 - 46PFL8605: 116 см / 46 дюйм
 - 52PFL8605: 132 см / 52 дюйм
- Суретті жақсарту :
 - Perfect Pixel HD механизмі
 - 32PFL8605 : 100 Гц Clear LCD
 - 37, 40, 46, 52PFL8605: 200 Гц Clear LCD

- Дисплей түрі: ЖД артқы жарығы бар LCD Full HD, edge
- Панель ажыратымдылығы: 1920 x 1080p
- Түсті өңдеу: 2250 триллион түстер, 17 бит RGB
- Жарықтығы: 500 кд/м²
- Динамикалық контрасты: 500.000:1
- Жауап қайтару уақыты (қалыпты): 1 (BEW сәйкес) мс

Дыбыс

- Шығыс қуаты (ОКМ): 2 x 10 Вт
- Dolby Digital Plus, Dolby Pulse - Dolby жән қос «D» таңбасы
Dolby Laboratories компаниясының тіркелген сауда белгілері болып табылады.
- Динамик түрлері: 2 сабвуфер

7.5 Дисплей ажыратымдылықтары

Бейне форматтар

Ажыратымдылығы — Жаңару жиілігі

- 480i - 60 Гц
- 480p - 60 Гц
- 576 i - 50 Гц
- 576p - 50 Гц
- 720 p - 50 Гц, 60 Гц
- 1080i - 50 Hz, 60 Гц
- 1080 p - 24 Гц, 25 Гц, 30 Гц
- 1080p - 50 Гц, 60 Гц

Компьютер форматтары

Ажыратымдылығы — Жаңару жиілігі

- 640 x 480p — 60 Гц (VGA/HDMI)
- 600 x 800 p — 60 Гц (VGA/HDMI)
- 1024 x 768p — 60 Гц (VGA/HDMI)
- 1280 x 768p — 60 Гц (VGA/HDMI)
- 1360 x 765p — 60 Гц (VGA/HDMI)
- 1360 x 768p — 60 Гц (VGA/HDMI)
- 1280 x 1024p — 60 Гц (HDMI)
- 1920 x 1080 p — 60 Гц (HDMI)
- 1920 x 1080p — 60 Гц (HDMI)

7.6 Мультимедиа

Қосылыстар

- USB
- Ethernet LAN RJ-45

Қолдау көрсетілетін USB / жад құрылғысының форматтары

- FAT 16, FAT 32, NTFS

Ойнату форматтары

- MP3, AAC
- WMA v2 және v9.2 дейін
- Қозғалыссыз суреттер : JPEG
- MPEG 1, MPEG 2, MPEG 4
- H.264 (MPEG-4 AVC)
- WMV9
- MPEG бағдарламасы және деректерді тасымалдау ағымы
- AVI, MP4, MKV, ASF

Қолдау көрсетілетін медиасервер бағдарламалық құралдары

- Windows Media Player 11 (Microsoft Windows XP, Vista немесе Windows 7 амалдық жүйелері үшін)
- Google (Windows XP үшін)
- Twonky Media — PacketVideo 4.4.9 (PC және Intel MacOX үшін)(5.0.68 MacOX)
- Sony Vaio медиасервері (Microsoft Windows XP немесе Vista үшін)
- Sony PS3 медиасервері (Windows XP үшін)

- Nero 8 — Nero MediaHome (Microsoft Windows XP үшін)
- DiXiM (Windows XP үшін)
- Macrovision Network медиасервері (Microsoft Windows XP үшін)
- Fuppes (Linux үшін)
- uShare (Linux үшін)
- Philips NAS SPD8020 (v. 1.2.9.47)

- TVersity 1.7 pro (Windows XP үшін)
- Nokia N82, N96, N95
- Nokia N78, N80, N81, 8GB, N800, N810, N92, N93, N93i, N96
- Samsung SGH-i780

ЭСР ережелері

Бұл жабдық ЭСР үшін А деңгейлі жұмыс критерийіне сәйкес келеді. Электростатикалық разрядқа байланысты жабдық DLNA режимінде қалпына келмесе, пайдаланушының көмегі қажет болады.

7.7 Байланыс мүмкіндігі

Теледидардың артқы жағы

- EXT1 Scart: Audio L/R, CVBS in, RGB
 - EXT2 Scart: Audio L/R, CVBS in, RGB
 - EXT3: Y Pb Pr, Audio L/R
 - VGA (D-sub 15), Audio In (стерео, 3,5 мм шағын ұя)
 - HDMI 1 - ARC in (HDMI v1.4)
 - HDMI 2 in (HDMI v1.3)
 - HDMI 3 in (HDMI v1.3)
 - Audio In (DVI - HDMI)(стерео, 3,5 мм шағын ұя)
-
- Audio Out L/R — дисплеймен қадамдастырылған (coaxial-cinch-S/PDIF)
 - Құлақаспап (стерео, 3,5 мм шағын ұя)
 - Желі — (RJ45)
 - 3D шығысы (тек 40PFL8605 және 46PFL8605 үлгілері үшін)

Теледидардың бүйірі

- HDMI Side in (HDMI v1.3)
- USB
- Ортақ интерфейс ұясы (CAM)
- SD карта ұясы (жоғары көлемді SD картасы)(Video stores қызметінің жады ретінде қолданылады)

7.8 Өлшемдері және салмақтары

32PFL8605

Ені: 779 мм

Биіктігі: 496 мм

Қалыңдығы: 44 мм

Салмағы: ±13 кг

. . . теледидар тірегімен бірге

Биіктігі: 532 мм

Қалыңдығы: 228 мм

Салмағы: ±16 кг

37PFL8605

Ені: 900 мм

Биіктігі: 565 мм

Қалыңдығы: 44 мм

Салмағы: ±16 кг

. . . теледидар тірегімен бірге

Биіктігі: 601 мм

Қалыңдығы: 248 мм

Салмағы ±19 кг

40PFL8605

Ені: 965 мм

Биіктігі: 600 мм

Қалыңдығы – 50 мм

Салмағы ±18 кг

. . . теледидар тірегімен бірге

Биіктігі: 636 мм

Қалыңдығы: 248 мм

Салмағы ±20 кг

46PFL8605

Ені: 1102 мм

Биіктігі: 675 мм

Қалыңдығы: 51 мм

Салмағы ±25 кг

. . . теледидар тірегімен бірге

Биіктігі: 711 мм

Қалыңдығы: 268 мм

Салмағы ±28 кг

52PFL8605

Ені: 1245 мм

Биіктігі: 758 мм

Қалыңдығы: 51 мм

Салмағы ±30 кг

. . . теледидар тірегімен бірге

Биіктігі: 802 мм

Қалыңдығы: 268 мм

Салмағы ±33 кг

UMv 3104 327 0034.3 - 100906

Индекс

A

Ambilight 33
Ambilight түсі 33

C

CAM 72
CI+ 72
Component Video YPbPr 56

D

DVB 49
DVI-HDMI адаптері 56

H

HD бейне клипі 10
HDMI қосылысы 56
HDMI-ARC (дыбыс қайтару арнасы) 56
HDMI-CEC 52

M

MHP 41

N

Net TV 35
Net TV жадын тазалау 37
Net TV журналын тазалау 37

P

Perfect Pixel HD Engine 47

S

SD жад картасы 37
SD картасының ұясы 71

T

T.O.P. Телемәтін 40

U

Update channels (Арналарды жаңарту) 49

V

Video (CVBS) жалғау 57

I

Іздеу 20

A

Айқындығы жоғары теледидар 10
Арна тізімі 25
Арна тізімінің опциялары 25
Арналар 28
Арнаның атын өзгерту 25
Арнаның ретін өзгерту 25
Ата-аналық құлып деңгейі 44
Аудио шығысының кідірісі 53
Ашық бағдарламалық құрал 81
Ағымдағы теледидар бағдарламасы 54

B

Байланыстар 56
Баланс 47
Бейне кідірісі 66
Бейнелерді ойнату 42
Бейнені таңдау 28

D

Дыбыс параметрлері 47

Дыбыссыз кезде қосулы 45

E

Екі функциялы тірек 11

Ж

Жасырын арналар 26
Желідегі бейне дүкендері 37
Желілік ТД құлпы 35

З

Зерделі дыбыс 30

И

Интерактивті теледидар 41
Интернет вебсайттары 37
Инфрақызыл сенсоры 22

K

Көлемді дыбыс 27

M

Маршрутизатор 51
Медиасервер бағдарламалық құралы 51, 86

H

Негізгі мәзірі 24

O

Опциялар мәзірі 26
Ортақ интерфейс ұясы 72

P

Пиксел + байланыс 53

P

Радио арналары 28
Реттеу мәзірі 26

C

Сандық аудио кабель 56
Сандық мәтін 39
Сағат 50
Сигнал қабылдау сапасы 49
Субтитр тілі 45
Субтитрлерді автоматты жылжыту 53
Сурет параметрлері 47
Суретті қозғалту 27
Суреттерді көру 42
Сымды желі 51
Сымды желі байланысы 70

T

Тізімді таңдау 25
Таңдаулы арналар 29
ТД шолу 7
Теледидар көру 28
Тұтынушыларды қолдау 74

Ф

Фотосуреттермен бірге музыка 42

Ш

Шолу мәзірі 25

Э

Экран жиектері 47
Экрандағы пернетақта 26
ЭСР 86

Қ

Қабырға түсі 33

Қара жолақтар 30
Қоршаған ортаға қауіпсіз параметрлер 48
Қос экран 40
Қуатты тұтыну 82
Құлақспаптың дыбыс деңгейі 47
Құлып коды 44
Құрылғыларды қосу 24
Құрылғыны жою 24
Құрылғының атауын өзгерту 24

Ү

Үй желісі 51

Ә

Әмбебап қол жеткізу 46

AGB32-JLA-15.1005

(Report No. / Numéro du Rapport)

CE2010

(Year in which the CE mark is affixed)
(Année au cours de laquelle le marquage CE a été apposé)

EC DECLARATION OF CONFORMITY

(DECLARATION DE CONFORMITE CE)

We / Nous, PHILIPS CONSUMER LIFESTYLE BV.

(Name / Nom de l'entreprise)

TUSSENDIEP 4, 9206 AD DRACHTEN, NETHERLANDS

(address / adresse)

declare under our responsibility that the electrical product:

(Déclarons sous notre propre responsabilité que le produit électrique:)

Philips

(brand name, nom de la marque)

32/40/46PFL9705H/12 H/60 K/02 M/08, 58PFL9955H/12

(Type version or model, référence ou modèle)

LCD Television Receiver with integrated Wi-Fi module WUS-N11

(product description, description du produit)

to which this declaration relates is in conformity with the following standards:

(Auquel cette déclaration se rapporte, est conforme aux normes harmonisées suivantes)

EN60065:2002+A1:2006, A11:2008

EN61000-4-3:2006, -4-4:2004

EN55013:2001+A1:2003, A2:2006

EN300328: V1.7.1

EN55020:2007 EN55022:2006

EN301489-17: V1.8.1+V1.3.2:2008

EN61000-3-2:2006, -3-3:1995+A1:2001

EN62311:2008 EN62087:2003

EN61000-4-2:1995+A1:1998, A2:2001

EN55024:1998+A1:2001, A2:2003

(title, number and date of issue of the standard / titre, numéro et date de parution de la norme)

following the provisions of LVD, EMC, EuP and R&TTE Directives

(Conformément aux exigences essentielles de)

and is produced by a manufacturing organisation on ISO9001 level.

(Et sont fabriqués conformément à une qualité au moins conforme à la norme ISO 9001)



Brugge, 2010-05-06

(place, date / lieu, date)

Jan Laurent, Approbation Mgr.

(signature, name and function / signature, nom et fonction)



Contact information

Argentina	0800 8888 7532 (gratuito)	Magyarország	06 80018 189 (Ingyenes hívás)
België / Belgique	0800 80 190 (gratis / gratuit)	Nederland	0800 023 0076 (gratis)
Brazil	0800 701 0203	Norge	2270 8111 (lokalsamtale)
	Sao Paulo (11) 2121 0203	Österreich	0800 180 016 (kostenlos)
България	+3592 489 99 96	Polska	022 3491504 (połączenie lokalne)
	(Местен разговор)	Portugal	800 780 903 (grátis)
Česká republika	800 142840 (Bezplatný hovor)	România	0800 894910 (gratis)
China / 中国	4008 800 008	Россия	
Danmark	3525 8759 (lokalt opkald)		- Москва (495) 961-1111 - Местный звонок
Deutschland	0800 000 7520 (kostenlos)		- 8-800-200-0880 - Местный звонок
Ελλάδα	0 0800 3122 1280	Suisse / Schweiz / Svizzera	
	Κλήση χωρίς χρέωση		0800 002 050 (kostenlos / gratuit / gratuito)
España	900 800 655 (gratuito)	Србија	+381 114 440 841 (Lokalni poziv)
Estonia	6008600 (local)	Slovakia	0800 004537 (Bezplatný hovor)
France	0805 025 510 (gratuit)	Slovenija	00386 1 280 95 00 (Lokalni klic)
Hrvatska	01 6403 776 (Lokalni poziv)	Suomi	09 23113415 (paikallispuhelu)
Italia	800 088 774 (gratuito)	Sverige	08 5792 9100 (lokalsamtal)
Ireland	0160 11 161 (free)	Thailand / ประเทศไทย	66 2 652 8652
Northern Ireland	0800 055 6882	Türkiye	0800 261 3302 (Şehiriçi arama)
Казакстан	007 727 250 66 17 (lokal)	United Kingdom	0800 331 6015 (toll free)
Latvia	527 37691 (local)		
Lithuania	67228896 (local)		
Luxembourg / Luxemburg			
	0800 26 550 (kostenlos / gratuit)		



Non-contractual images / Images non contractuelles / Außervertragliche Bilder
All registered and unregistered trademarks are property of their respective owners.

Specifications are subject to change without notice
Trademarks are the property of Koninklijke Philips Electronics N.V. or their respective owners
2010 © Koninklijke Philips Electronics N.V. All rights reserved

www.philips.com