

Register your product and get support at  
[www.philips.com/welcome](http://www.philips.com/welcome)

19PFL3403

26PFL3403



---

ES Manual del usuario 2

---

**PHILIPS**



# Contenido

---

<b>1</b>	<b>Aviso</b>	2
----------	--------------	---

---

<b>2</b>	<b>Importante</b>	3
	Seguridad	3
	Cuidado de la pantalla	4
	Cuidado ambiental	4

---

<b>3</b>	<b>Su TV</b>	5
	Descripción general del televisor	5
	Mando a distancia	6

---

<b>4</b>	<b>Introducción</b>	8
	Colocar el televisor	8
	Montar el televisor en la pared	8
	Conectar el cable de antena	9
	Para conectar el cable de alimentación	9
	Insertar las pilas del mando a distancia	9

---

<b>5</b>	<b>Uso del TV</b>	11
	Encender/apagar el televisor o cambiar al modo de espera	11
	Cómo cambiar de canal	11
	Ajustar el volumen	11

---

<b>6</b>	<b>Cómo sacar más partido a su TV</b>	12
	Ajustar las opciones de imagen y sonido	12
	Usar los temporizadores	14
	Crear y usar listas de canales favoritos	15
	Ver subtítulos ocultos (CC)	16
	Usar control para menores y bloqueos según clasificación	17

---

<b>7</b>	<b>Usar el televisor como monitor de PC</b>	21
	Configurar el televisor en modo de PC	21
	Ajustar las opciones de pantalla en el modo de PC	21

---

<b>8</b>	<b>Usar el televisor en modo de HDTV</b>	22
	Configurar el televisor en modo de HD	22
	Ajustar las opciones de pantalla en el modo de HD	22

---

<b>9</b>	<b>Instalar canales</b>	24
	Seleccionar el idioma	24
	Instalar canales automáticamente	24
	Sintonía fina de los canales	24
	Excluir canales de una lista	25

---

<b>10</b>	<b>Solución de problemas</b>	26
-----------	------------------------------	----

---

<b>11</b>	<b>Información del producto</b>	27
-----------	---------------------------------	----

# 1 Aviso

2008 © Koninklijke Philips Electronics N.V.  
Todos los derechos reservados.  
Las especificaciones están sujetas a cambio sin previo aviso. Las marcas comerciales son propiedad de Koninklijke Philips Electronics N.V. o de sus respectivos propietarios.  
Philips se reserva el derecho a modificar los productos en cualquier momento sin estar obligada a ajustar los suministros anteriores con arreglo a ello.  
El material incluido en este manual se considera adecuado para el uso al que está destinado el sistema. Si el producto o sus módulos o procedimientos individuales se usan para fines distintos de los especificados en este documento, se debe obtener la confirmación de su validez y adecuación. Philips garantiza que el material mismo no infringe ninguna patente de los Estados Unidos. No se ofrece ninguna garantía adicional expresa ni implícita.

## Garantía

El usuario no puede realizar el servicio de ninguno de los componentes. No abra el producto ni retire las cubiertas que cubren su interior. Las reparaciones sólo podrán llevarlas a cabo los centros de servicio y establecimientos de reparación oficiales de Philips. De lo contrario, se anulará la garantía, ya sea expresa o implícita.

Cualquier operación prohibida expresamente en este manual, o cualquier ajuste o procedimiento de montaje no recomendado o no autorizado en este manual anulará la garantía.

## Características de píxeles

Este producto LCD posee un elevado número de píxeles en color. Aunque tiene píxeles efectivos de 99,999% o más, pueden aparecer constantemente en la pantalla puntos negros o puntos brillantes de luz (rojos, verdes o azules). Ésta es una propiedad estructural de la pantalla (dentro de estándares comunes de la industria), no una falla.

## Cumplimiento con normas de campos electromagnéticos

Koninklijke Philips Electronics N.V. fabrica y vende muchos productos dirigidos a consumidores que, al igual que cualquier aparato electrónico, tienen en general la capacidad de emitir y recibir señales electromagnéticas.

Uno de los principios empresariales más importantes de Philips es adoptar todas las medidas de sanidad y seguridad necesarias para que nuestros productos cumplan todos los requisitos legales aplicables y respeten ampliamente toda normativa aplicable sobre CEM en el momento en que se producen. Philips está comprometida con el desarrollo, producción y comercialización de productos no perjudiciales para la salud. Philips confirma que si los productos se manipulan de forma correcta para el uso al que están destinados, según las pruebas científicas de las que se dispone actualmente, será seguro utilizarlos. Philips desempeña una activa función en el desarrollo de normas de seguridad y sobre CEM internacionales, lo que le permite anticiparse a futuros avances en la estandarización para la pronta integración en sus productos.

## Copyright



VESA, FDMI y el logotipo de montaje compatible con VESA son marcas comerciales de Video Electronics Standards Association. ® Kensington y Micro Saver son marcas comerciales registradas de los Estados Unidos de ACCO World Corporation, con registros emitidos y solicitudes pendientes en otros países del mundo.

Todas las demás marcas comerciales registradas y no registradas son propiedad de sus respectivos propietarios.

## 2 Importante

Lea este manual del usuario antes de comenzar a utilizar este producto.

Preste especial atención a este apartado y siga de forma estricta las instrucciones de seguridad y cuidado de la pantalla. Los daños causados por no haber tenido en cuenta las instrucciones no están cubiertos por la garantía del producto. El modelo y el número de serie de su televisor se encuentran en back del televisor, y también en el embalaje.

### Seguridad

- Son necesarias dos personas para levantar y transportar un TV que pesa más de 25 kilos. El manejo incorrecto del TV puede provocar lesiones graves.
- Si se transporta el TV a baja temperatura (inferior a 5 °C), abra la caja y espere a que el TV alcance la temperatura de la habitación antes de desembalarlo.
- Para evitar cortocircuitos, no exponga el TV, el mando a distancia ni las pilas del mismo a la lluvia ni al agua.
- Para evitar riesgos de incendio o descarga eléctrica, no coloque el TV, el mando a distancia ni las pilas de éste cerca de llamas desprotegidas (por ejemplo, velas encendidas) y otras fuentes de calor, incluida la luz solar directa.
- No coloque jarrones con agua sobre el televisor o cerca de él. Derramar agua sobre el televisor puede ocasionar una descarga eléctrica. Si derrama agua sobre el televisor, no lo haga funcionar. Desconéctelo inmediatamente de la corriente y solicite a un técnico calificado que lo revise.
- No instale el TV en un espacio reducido, como una estantería. Deje un espacio de 10 cm, como mínimo, en torno al TV para

que se ventile. Asegúrese de que no se bloquee el flujo de aire.

- Si va a colocar el TV sobre una superficie sólida y lisa, asegúrese de utilizar sólo el soporte suministrado. No mueva el TV si el soporte no está correctamente atornillado al TV.
- El montaje en pared del TV sólo debe ser realizado por instaladores cualificados. El TV sólo se puede colocar en un soporte de pared adecuado y en una pared que pueda sostener el peso del TV de forma segura. Un montaje en pared incorrecto puede producir daños o lesiones. No intente montar el TV en la pared usted mismo.
- Si se monta el TV sobre un pedestal o brazo giratorio, compruebe que el cable de alimentación no esté tirante al girar el TV. Si el cable está tenso, se pueden aflojar las conexiones y formar un arco eléctrico o provocar un incendio.
- Desconecte el TV de la corriente y la antena antes de que se produzcan tormentas eléctricas. Durante este tipo de tormentas, no toque ninguna parte del televisor, del cable de alimentación ni del cable de antena.
- Asegúrese de que puede acceder sin dificultad al cable de alimentación para desconectar fácilmente el TV de la corriente.
- Cuando vaya a desconectar el televisor de la corriente, asegúrese de hacer lo siguiente:
  - 1 Apague el televisor y desconéctelo de la alimentación eléctrica (si es posible).
  - 2 Desenchufe el cable de alimentación de la toma de corriente.
  - 3 Desenchufe el cable de alimentación del conector de alimentación en la parte posterior del televisor. Tire del enchufe, no del cable de alimentación.

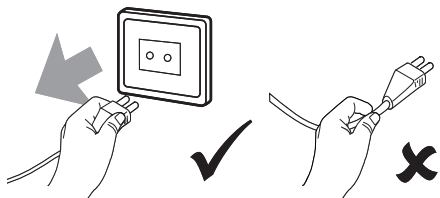

- Si se utilizan auriculares o audífonos con un volumen alto, puede producirse una sordera permanente. Aunque con el paso del tiempo pueda parecer que el volumen alto es un volumen normal, puede llegar a dañar su oído. Para proteger su audición, limite el tiempo que utiliza auriculares o audífonos con el volumen alto.

## Cuidado de la pantalla

- Apague el televisor y desenchufe el cable de alimentación antes de limpiar la pantalla. Limpie la pantalla con un paño suave y seco. No use sustancias como agentes de limpieza domésticos, ya que pueden dañar la pantalla.

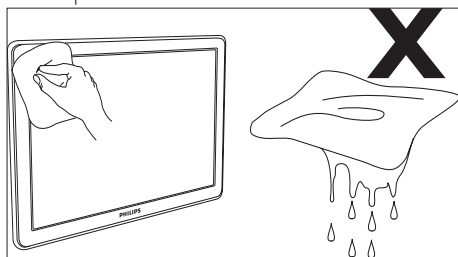

- Para evitar deformaciones o desvanecimiento del color, limpie de inmediato las gotas de agua.
- No toque, presione, frote ni golpee la pantalla con ningún objeto duro, ya que podría dañarla de manera permanente.
- Cuando sea posible, evite las imágenes estáticas que permanecen en pantalla durante mucho tiempo. Algunos ejemplos de este tipo de imágenes son los menús de

pantalla, las páginas de teletexto, las franjas negras o los indicadores de cotización de bolsa. Si necesita usar imágenes estáticas, reduzca el contraste y el brillo de la pantalla para evitar que se dañe.

## Cuidado ambiental

### Reciclaje del embalaje

El empaque de este producto se debe reciclar. Póngase en contacto con las autoridades locales para obtener información acerca de cómo reciclar el embalaje.

### Eliminación del producto usado

Este producto ha sido fabricado con componentes y materiales de alta calidad que se pueden reciclar y reutilizar. El símbolo del cubo de basura con ruedas tachado indica que el producto cumple con la Directiva Europea 2002/96/EC:



No deseche el producto usado con la basura doméstica normal. Pida a su distribuidor información sobre cómo desechar el producto de forma segura. El desecho de los residuos de forma no controlada perjudica tanto el medio ambiente como la salud de las personas.

### Eliminación de pilas usadas

Las pilas que se suministran junto con el aparato no contienen mercurio ni cadmio. Deseche las pilas suministradas y las pilas usadas de acuerdo con la normativa local.

### Consumo de energía

Para minimizar el impacto medioambiental, este televisor tiene un consumo de energía mínimo en el modo de espera. El consumo eléctrico activo se indica en la parte trasera del televisor. Para obtener más especificaciones de productos, consulte el prospecto del producto en [www.philips.com/support](http://www.philips.com/support).

# 3 Su TV

¡Felicidades por su compra y bienvenido a Philips! Para beneficiarse totalmente de la asistencia que ofrece Philips, registre su producto en [www.philips.com/welcome](http://www.philips.com/welcome).

## Descripción general del televisor

Esta sección le ofrece una descripción general de los controles y funciones más utilizados de este televisor.

### Controles e indicadores de laterales

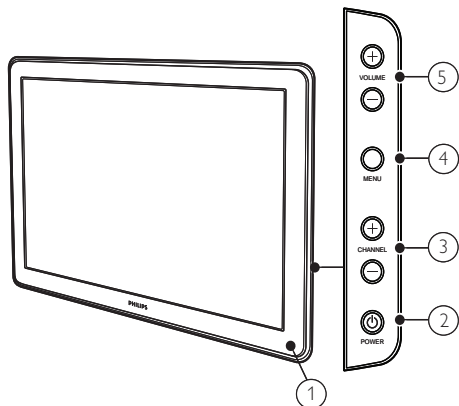

- ① Indicador de modo de espera/sensor del mando a distancia
- ② POWER: Enciende el TV desde el modo de espera o vuelve al modo de espera. El TV no se apaga completamente hasta que lo desconecta físicamente.
- ③ CHANNEL + / -: Cambia al canal anterior o siguiente.
- ④ MENU: Activa o desactiva el menú principal.

- ⑤ VOLUME + / -: Aumenta o disminuye el volumen.

### Conectores

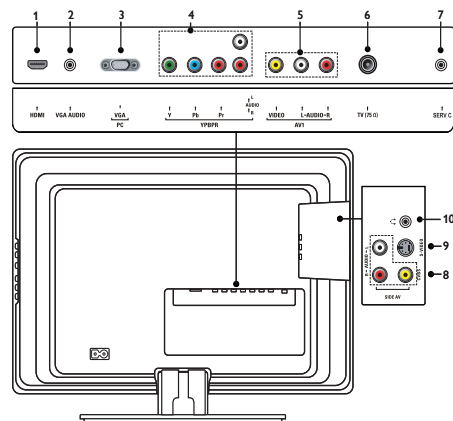

- ① HDMI  
HDMI para reproductor de DVD, receptor digital HD, consola de juegos HD, PC, etc.
- ② VGA AUDIO  
Miniconector para entrada de audio de PC cuando se conecta una PC mediante DVI-HDMI o VGA).
- ③ VGA PC  
Para conectarse a una PC.
- ④ YPBPR  
Entrada de video componente con conectores YPbPr y Audio L/R para DVD, receptor digital o consola de juegos, etc.
- ⑤ AV1  
Entrada de video compuesto para uso con conectores de Audio derecho e izquierdo para videocámara, consola de juegos, etc.
- ⑥ TV (75 Ω)  
Entrada de antena
- ⑦ SERV C  
Para actualización de software.

- ⑧ **SIDE AV**  
Video compuesto (lateral) para uso con conectores de Audio derecho e izquierdo para videocámara, consola de juegos, etc.
- ⑨ **S-VIDEO**  
S-Video (lateral) para uso con conectores de audio izquierdo y derecho (Audio L/R) para videocámara, consola de juegos, etc. Cuando usa la entrada de S-Video (lateral) para señales de video, no usa la entrada de Video compuesto (lateral) para señales de video.
- ⑩ **Auriculares**  
Miniconector estéreo para auriculares. Para actualización de software.

- ① **Alimentación**  
Enciende el TV desde el modo de espera o vuelve al modo de espera. El TV no se apaga completamente hasta que lo desconecta físicamente.
- ② **SOURCE**  
Selecciona dispositivos conectados.
- ③ No se usa.
- ④ **SLEEP**  
Establece una demora después de la cual el televisor entra en modo de espera.
- ⑤ **TIMER**  
Ajusta el reloj y los temporizadores.
- ⑥ **SMART SOUND**  
Selecciona ajustes de sonido predefinidos.
- ⑦ **Navigation keys**  
Permite desplazarse a través de los menús.
- ⑧ **MENU/BACK**  
Activa o desactiva el menú o regresa a la pantalla anterior.
- ⑨ **VOL + / -**  
Aumenta o disminuye el volumen.
- ⑩ **Silenciar**  
Silencia o activa el audio.
- ⑪ **Botones de números**  
Selecciona un canal, una página o un ajuste.
- ⑫ **STATUS/EXIT**  
Muestra información de estado o permite salir del menú.
- ⑬ **SAP**  
Selecciona un programa de audio secundario (SAP), estéreo o monofónico.
- ⑭ **CC**  
Muestra los ajustes de los subtítulos ocultos (CC).
- ⑮ **SURF**  
Muestra una lista de los canales marcados como favoritos.

## Mando a distancia

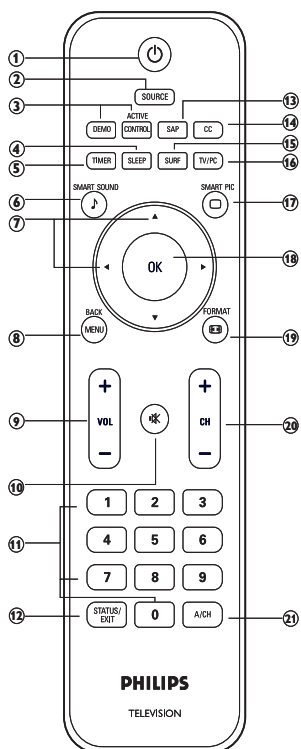



- ⑩ TV/PC  
Cambia entre el modo PC y el último modo al que accedió.
- ⑪  SMART PIC  
Selecciona ajustes de imagen predefinidos.
- ⑫ OK  
Activa una selección o accede al menú.
- ⑬  FORMAT  
Selecciona un formato de imagen.
- ⑭ CH + / -  
Cambia al canal anterior o siguiente.
- ⑮ A/CH  
Cambia entre el canal actual y el último canal visto.

## 4 Introducción

Esta sección complementa la información proporcionada en Inicio rápido. Para obtener información sobre cómo montar e instalar su TV, consulte el Inicio rápido.

### Colocar el televisor



#### Advertencia

- No enchufe el cable de alimentación en la toma de corriente si todavía no ha hecho todas las conexiones.
- Los televisores con una pantalla de gran tamaño son pesados. Es necesario que dos personas los levanten y manipulen.
- Antes de trasladar el televisor, desconecte los cables para evitar daños.

Además de leer y comprender las instrucciones (see 'Seguridad' on page 3) de seguridad, debe tener en cuenta lo siguiente antes de colocar el televisor:

- Asegúrese de que siempre pueda acceder fácilmente al cable de alimentación o enchufe para desconectar el televisor de la corriente.
- Si el televisor está montado en una base giratoria, asegúrese de que el cable de alimentación no se tense al girar el televisor. La tensión del cable de alimentación puede aflojar las conexiones.
- La distancia idónea para ver el televisor es tres veces el tamaño de la pantalla.
- Coloque el televisor en un lugar donde la luz no dé en la pantalla.
- Conecte los dispositivos antes de colocar el televisor.

### Uso de un candado Kensington

En la parte posterior del televisor encontrará una ranura de seguridad Kensington. Si coloca un candado Kensington (no incluido), coloque el

televisor cerca de un objeto pesado o inmóvil al cual pueda atar el cable del candado.

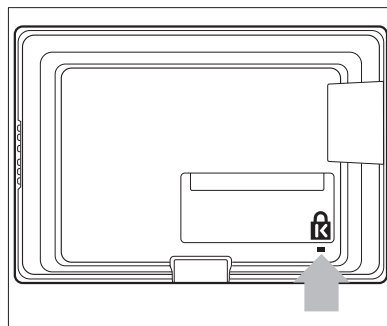

### Montar el televisor en la pared



#### Advertencia

- Sólo personal cualificado debe realizar el montaje del televisor en la pared. Koninklijke Philips Electronics N.V. no acepta ninguna responsabilidad por un montaje inadecuado que pueda causar accidentes o lesiones.

Tamaño de la pantalla	Soporte compatible con VESA (mm)	Tipo de perno y medida mínima (no incluido)
19" (48 cm)	Ajustable 100 x 100	M4 x 10 mm
26" (66 cm)	Ajustable 200 x 100	M4 x 10 mm

La longitud mínima del perno es 10 mm. Si utiliza un espaciador, la longitud del perno debe ser igual a la del espaciador más 10 mm. Por ejemplo, si utiliza un espaciador de 40 mm, el perno debe medir 50 mm (40 mm + 10 mm).

## Conectar el cable de antena

Conecte el cable de la antena al enchufe de antena del televisor (75  $\Omega$ ) ubicado en la parte posterior del televisor:

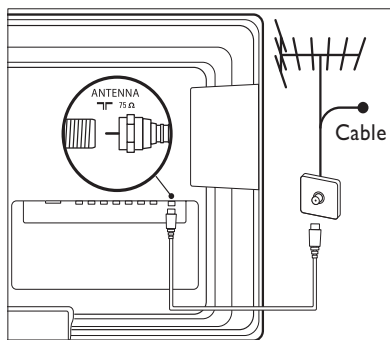

## Para conectar el cable de alimentación



### Advertencia

- Compruebe que la tensión de la alimentación corresponda con la tensión indicada en la parte posterior del televisor. Si la tensión no es la misma, no inserte el cable de alimentación.

- 1 Localice el conector de alimentación en la parte posterior del televisor. La ubicación del conector de alimentación varía según el modelo de televisor.
- 2 Inserte el cable de alimentación completamente en el conector de alimentación.
- 3 Conecte el enchufe del cable de alimentación a la toma de corriente. Asegúrese de que el cable esté conectado firmemente en ambos extremos.

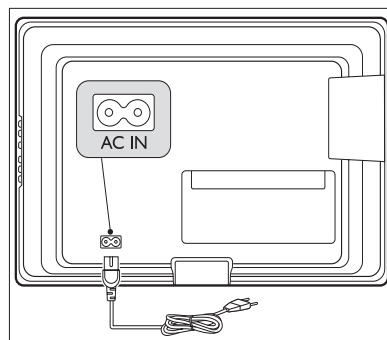

## Para desconectar el televisor de la alimentación

Desconecte el televisor de la alimentación de una de las siguientes maneras:

- Desenchufe el cable de alimentación del conector de alimentación ubicado en la parte posterior del televisor.
- Desenchufe el cable de alimentación de la toma de corriente.

Para desenchufar el cable, tírelo desde el enchufe, no desde el cable.

## Insertar las pilas del mando a distancia

- 1 Retire la tapa de las pilas ubicada en la parte posterior del mando a distancia.
- 2 Inserte las 2 pilas suministradas (AAA). Compruebe que los extremos + y - de las pilas coinciden con las marcas del interior del compartimento.
- 3 Vuelva a colocar la tapa en su posición original.



## Nota

- Si no va a usar el mando a distancia durante un período de tiempo prolongado, retire las pilas.

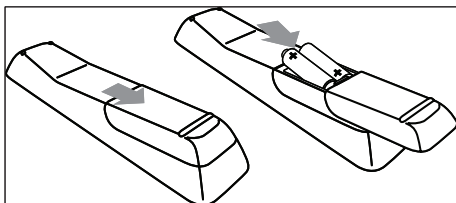

## 5 Uso del TV

Esta sección contiene información que le ayudará a realizar operaciones básicas con el TV.

### Encender/apagar el televisor o cambiar al modo de espera

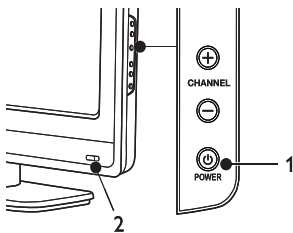

#### Para encender

- Si el indicador de modo de espera (2) está apagado, pulse **POWER** (1) en el costado del televisor.
- Si el indicador de modo de espera (2) está encendido en rojo, pulse **⏻** en el mando a distancia.

#### Para cambiar al modo de espera

- Pulse **⏻** en el mando a distancia.  
↳ El indicador de modo en espera (2) cambia a rojo.

#### Para apagar

- Pulse **POWER** (1) en el costado del televisor.

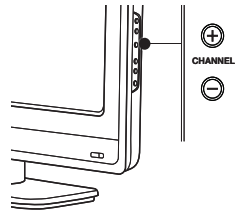

- Pulse **CH + / -** o marque el número en el mando a distancia.
- Pulse **CHANNEL + / -** en el costado del televisor.

### Ajustar el volumen

#### Para aumentar o disminuir el volumen

- Pulse **VOL + / -** en el mando a distancia o pulse **VOLUME + / -** en el costado del televisor.

#### Para activar o desactivar el sonido

- Pulse **🔇** en el mando a distancia para silenciar el sonido.
- Pulse **🔊** nuevamente para restaurar el sonido.

#### Para ajustar el volumen de los auriculares

- Pulse **VOL + / -** en el mando a distancia o pulse **VOLUME + / -** en el costado del televisor. Cuando conecta auriculares al televisor, los altavoces se silencian automáticamente.

### Cómo cambiar de canal

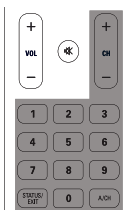

# 6 Cómo sacar más partido a su TV

## Ajustar las opciones de imagen y sonido

Esta sección describe cómo ajustar las opciones de imagen y sonido.

### Ajustar las opciones de imagen

- 1 Pulse **MENU/BACK** y seleccione **[Imagen]**.
- 2 Pulse **OK**.
- 3 Pulse **▲** o **▼** para resaltar **[Imagen]**.
- 4 Pulse **◀** o **▶** para ajustar los valores.

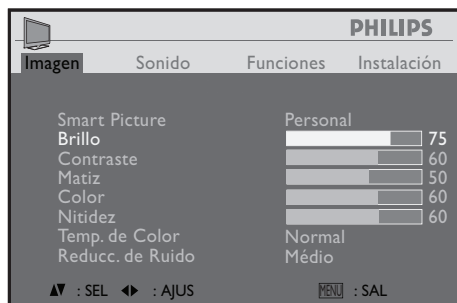

- 5 Pulse **MENU/BACK** para volver al menú anterior o pulse **STATUS/EXIT** para salir. Puede configurar los siguientes ajustes de imagen inteligente. Dependiendo del formato del origen de la imagen, puede que algunos ajustes de imagen no estén disponibles.

- **[Brillo]**: Ajusta la intensidad y los detalles de las áreas oscuras.
- **[Contraste]**: Ajusta la intensidad de las áreas brillantes sin modificar las áreas oscuras.
- **[Matiz]**: Ajusta el balance de color de una imagen.
- **[Color]**: Ajusta la saturación de color.

- **[Nitidez]**: Ajusta el nivel de realce en los detalles de la imagen.
- **[Temp. de Color]**: Realza los colores y mejora la resolución de los detalles con colores brillantes. Puede activar o desactivar esta función.
- **[Reducc. de Ruido]**: Filtra y reduce el ruido de una imagen.

### Usar ajustes de imagen inteligente

Puede usar los ajustes de imagen inteligente en lugar de los ajustes manuales para establecer el televisor en un ajuste predefinido.

Los ajustes vienen predefinidos para adaptarse a diversos entornos de visualización.

- 1 Pulse **MENU/BACK** y seleccione **[Imagen]**.
- 2 Pulse **OK**.
- 3 Pulse **▼** para resaltar **[Smart Picture]** y pulse **◀** o **▶** para seleccionar un ajuste.
- 4 Pulse **MENU/BACK** para volver al menú anterior o pulse **STATUS/EXIT** para salir.



#### Consejo

- Pulse **SMART PIC** varias veces en el control remoto para cambiar entre los ajustes disponibles.

Los siguientes son ajustes predefinidos de fábrica para adecuarse a su entorno de visualización.

- **[Col. Vivos]**
- **[Col. Naturares]**
- **[Col. Suaves]**
- **[Personal]**

### Cambiar el formato de pantalla

- 1 Pulse **MENU/BACK** y seleccione **[Funciones]** > **[Formato]**
- 2 Pulse **◀** o **▶** para seleccionar los siguientes formatos de imagen.

## Consejo

- Cambia **FORMAT** en el mando a distancia para acceder a los formatos.



**[4:3]:** Muestra el formato clásico 4:3.



**[Widescreen]:** Amplía el formato 4:3 clásico a 16:9.

## Ajustar las opciones de sonido

Esta sección describe cómo configurar los ajustes de sonido.

- 1 Pulse **MENU/BACK** y seleccione **[Sonido]**.
- 2 Pulse **OK**.
- 3 Pulse **▲** o **▼** para seleccionar un elemento y presione **◀** o **▶** para ajustar la opción.

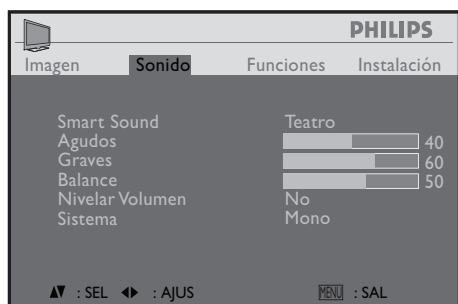

- 4 Pulse **MENU/BACK** para volver al menú anterior o pulse **STATUS/EXIT** para salir.

## Resumen de los ajustes de sonido

- **[Smart Sound]:** Ajustes de sonido predefinidos para adecuarse a su entorno de audición.
- **[Agudos]:** Ajusta los niveles de sonido de alta frecuencia.

- **[Graves]:** Ajusta los niveles de sonido de baja frecuencia.
- **[Balance]:** Ajusta el balance de los altavoces derecho e izquierdo para adaptarse del mejor modo a la posición de escucha.
- **[Nivelar Volumen]:** Disminuye los cambios repentinos en el volumen, por ejemplo, durante los avisos comerciales o al cambiar de canal. ActíVELO o desactíVELO.
- **[Sistema]:** Sonido de TV de múltiples canales. Seleccione sonido monofónico, estéreo o un Programa de audio secundario (SAP).

## Usar los ajustes de sonido inteligente

Puede usar los ajustes de sonido inteligente en lugar de los ajustes manuales para establecer el televisor en un ajuste predefinido.

Los ajustes vienen predefinidos para adaptarse a diversos entornos de audición.

- 1 Pulse **MENU/BACK** y seleccione **[Sonido]**.
- 2 Pulse **OK**.
- 3 Pulse **▼** para resaltar **[Smart Sound]** y pulse **◀** o **▶** para seleccionar un ajuste.
- 4 Pulse **MENU/BACK** para volver al menú anterior o pulse **STATUS/EXIT** para salir.

## Consejo

- Cambie **SMART SOUND** para acceder a los ajustes.

Los siguientes son ajustes predefinidos para adaptarse a su entorno de audición.

- **[Teatro]**
- **[Música]**
- **[Voz]**
- **[Personal]**

## Usar la luz de fondo

Ajuste el brillo de la luz de fondo del televisor para adecuarse a la iluminación ambiente.

- 1 Pulse **MENU/BACK** y seleccione **[Funciones] > [Luz de Pantalla]**.

- 2 Pulse ◀ ▶ para ajustar el nivel.

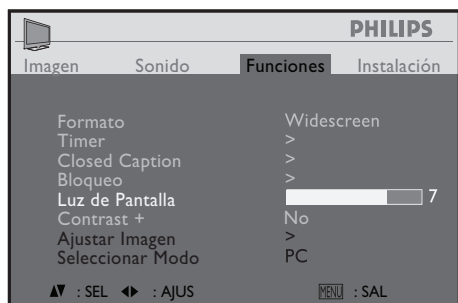

- 3 Pulse MENU/BACK para volver al menú anterior o pulse STATUS/EXIT para salir.

### Usar Contrast +

Optimiza los ajustes de contraste para mejorar la calidad general de la imagen.

- 1 Pulse MENU/BACK y seleccione [Funciones] > [Contrast +].
- 2 Pulse ◀ ▶ para activar [Contrast +].

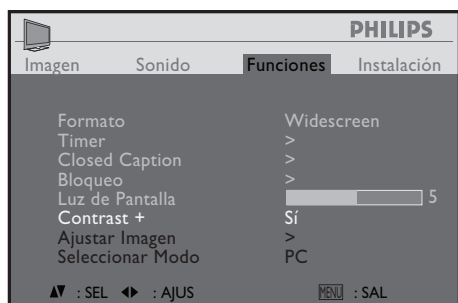

- 3 Pulse MENU/BACK para volver al menú anterior o pulse STATUS/EXIT para salir.

### Usar los temporizadores

Esta sección describe cómo ajustar el reloj y encender o apagar el televisor a una hora determinada.

### Cambiar automáticamente el televisor al modo de espera (temporizador)

El temporizador cambia el televisor a modo de espera luego de cierto período de tiempo. De todas maneras, puede apagar el televisor antes o restablecer el temporizador durante la cuenta atrás.

- 1 Pulse SLEEP varias veces en el control remoto para alternar entre los ajustes del temporizador: desactivado, 15, 30, 45, 60, 90, 120, 180 y 240 minutos.

#### Consejo

- Pulse SLEEP una vez para ver el tiempo restante antes de que el televisor entre al modo de espera. Pulse SLEEP varias veces para cambiar el ajuste o para desactivar el temporizador.

### Ajustar el reloj

- 1 Pulse MENU/BACK y seleccione [Funciones] > [Timer].
- 2 Pulse OK.
- 3 Pulse ▼ para resaltar [Reloj] y pulse ◀ ▶ para seleccionar las horas o minutos.
- 4 Pulse ▲ o ▼ para ajustar las horas o minutos.



- 5 Pulse MENU/BACK para volver al menú anterior o pulse STATUS/EXIT para salir.



## Activar el temporizador

- 1 Pulse **MENU/BACK** y seleccione **[Funciones] > [Timer]**.
- 2 Pulse **OK**.
- 3 Pulse **▼** y seleccione **[Activar] > [Sí]**.

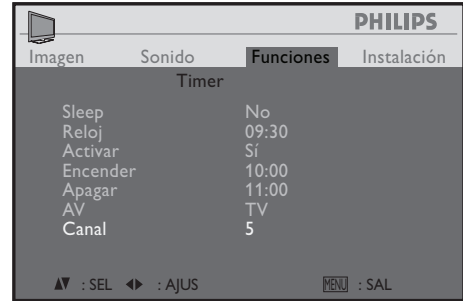
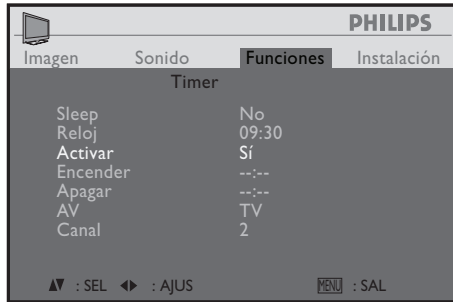

- 12 Pulse **MENU/BACK** para volver al menú anterior o pulse **STATUS/EXIT** para salir.

## Verificar el estado del temporizador

Revise el estado de los temporizadores que haya ajustado con la hora actual, temporizador de apagado y temporizador de TV.

- 1 Pulse **TIMER** en el mando a distancia.
  - ↳ En la pantalla se muestra el estado del temporizador de TV.

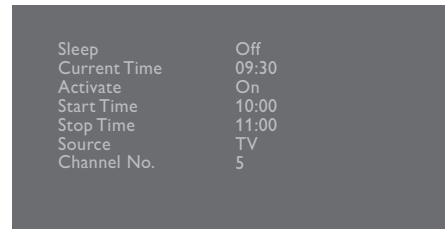

En esta pantalla puede cambiar los ajustes del temporizador.

- 2 Pulse **TIMER** nuevamente para salir de la pantalla del temporizador.

## Ajustar el temporizador del televisor

- 1 Pulse **MENU/BACK** y seleccione **[Funciones] > [Timer]**.
- 2 Pulse **OK**.
- 3 Pulse **▼** para resaltar **[Encender]**.
- 4 Pulse **►** para seleccionar el campo de hora y luego pulse **▲** o **▼** para ajustar las horas.
- 5 Pulse **►** para seleccionar el campo de minutos y luego pulse **▲** o **▼** para ajustar los minutos.
- 6 Pulse **▼** para resaltar **[Apagar]**.
- 7 Pulse **►** para seleccionar el campo de horas y luego pulse **▲** o **▼** para ajustar las horas.
- 8 Pulse **►** para seleccionar el campo de minutos y luego pulse **▲** o **▼** para ajustar los minutos.
- 9 Pulse para resaltar **[AV]**.
- 10 Pulse **◀** o **►** para seleccionar el origen.
- 11 Si selecciona TV como origen, ajuste el canal en que desea que se encienda el televisor al volver del modo de espera. Pulse **▼** para resaltar **[Canal]** y luego pulse **◀** o **►** para seleccionar el número.

## Crear y usar listas de canales favoritos

Esta sección describe cómo crear una lista con sus canales de TV favoritos.

## Crear y usar su lista de favoritos

- 1 Pulse **MENU/BACK** y seleccione **[Instalación] > [Canal Favorito]**.
- 2 Pulse **OK**.
- 3 Pulse **▲** o **▼** para resaltar el número de canal favorito.
- 4 Use las teclas numéricas para ingresar el número del canal.
  - ↳ El número del canal se muestra junto al número de lista de favorito. Puede ingresar un máximo de seis canales favoritos en la lista.

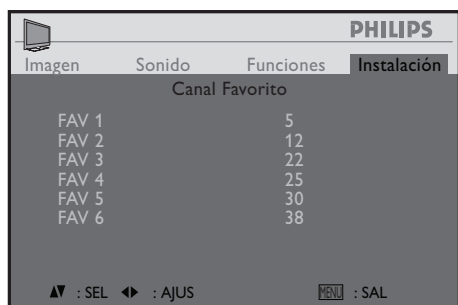

- 5 Pulse **MENU/BACK** para volver al menú anterior o pulse **STATUS/EXIT** para salir.
- 6 Pulse **SURF** varias veces para recorrer los canales favoritos.

## Ver subtítulos ocultos (CC)

El servicio de subtítulos ocultos muestra el texto de los programas transmitidos. Este texto se puede mostrar permanentemente o sólo cuando el sonido del televisor está silenciado.

### Nota

- Este televisor proporciona visualización de subtítulos ocultos de televisión que cumplen la norma EIA-608 y la Sección 15.119 de las reglas de la FCC.
- Si conecta su decodificador de señal (STB) a través de la entrada HDMI o de video componente, no puede seleccionar los subtítulos ocultos a través del televisor. Sólo podrá seleccionarlos a través del decodificador de señal.
- Los subtítulos ocultos no siempre usan ortografía y gramática correctas.
- No todos los programas de televisión y comerciales de productos incluyen información en subtítulos ocultos. Consulte las listas de programas correspondientes a su área para conocer los canales de TV y la hora en que se transmiten programas con subtítulos ocultos. Los programas con subtítulos ocultos generalmente se identifican en las listas de programas de TV con marcas de servicio como "CC".

## Activar los subtítulos ocultos

- 1 Pulse **MENU/BACK** y seleccione **[Funciones] > [Closed Caption]**.
- 2 Pulse **OK**.
- 3 Pulse **◀** o **▶** para activar **[Activar]**.

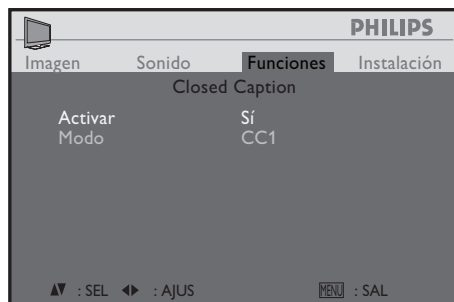

- 4 Pulse **▼** para resaltar **[Modo]** y pulse **◀** o **▶** para seleccionar un ajuste.
- 5 Pulse **MENU/BACK** para volver al menú anterior o pulse **STATUS/EXIT** para salir.

## Resumen de servicios de subtítulos ocultos

Servicio	Descripción
CC-1 y CC-2	En la pantalla se muestran diálogos y descripciones de las acciones del programa de TV con subtítulos ocultos. Generalmente, CC1 es el tipo de subtítulo oculto más utilizado. CC 2 puede utilizarse para idiomas alternativos si se transmiten.

## Usar control para menores y bloqueos según clasificación

Esta sección describe cómo bloquear o desbloquear el televisor. Puede definir un código PIN o usar las clasificaciones para evitar que los niños vean ciertos programas o canales de televisión.

### Cambiar la contraseña

Siga estos pasos para definir su PIN o para restablecerlo en caso de olvido.

- 1 Pulse **MENU/BACK** y seleccione **[Funciones] > [Bloqueo]**.
- 2 Pulse **OK**.  
↳ Se le solicita que ingrese una contraseña.
- 3 Ingrese su PIN de 4 dígitos con las teclas numéricas del mando a distancia.
  - Si es primera vez que define su PIN, ingrese **0000**.
  - Si ya había definido el PIN pero lo olvidó, ingrese **0711**.  
Aparece el menú **[Bloqueo]**.
- 4 Seleccione **[Cambiar Código]** y pulse **OK**.
- 5 Ingrese un nuevo PIN y luego, ingréselo nuevamente para confirmarlo.
- 6 Pulse **MENU/BACK** para volver al menú anterior o pulse **STATUS/EXIT** para salir.

### Activar el bloqueo

- 1 Pulse **MENU/BACK** y seleccione **[Funciones] > [Bloqueo]**.
- 2 Pulse **OK**.  
↳ Se le solicita que ingrese su contraseña.
- 3 Ingrese su PIN con el mando a distancia.
  - Si es primera vez que define un PIN, ingrese **0000**.
  - Si olvidó su PIN, restablézcalo (see 'Cambiar la contraseña' on page 17).  
Aparece el menú **[Bloqueo]**.

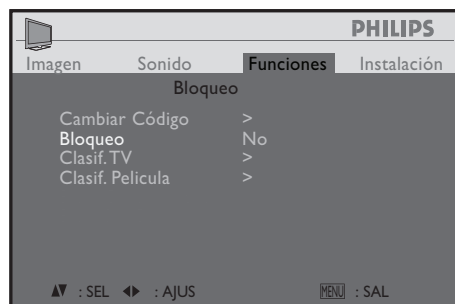

- 4 Pulse **▼** para resaltar **[Bloqueo]** y **▶** para activar **[Bloqueo]**.

### Usar el bloqueo de clasificaciones de TV

El televisor cuenta con un V-chip incorporado que permite controlar el acceso a programas individuales según sus clasificaciones de edad y contenido. La información de contenido del programa se obtiene del programador o del proveedor del programa.

Si recibe canales a través de un codificador de señal o de cable conectado mediante HDMI, no puede usar el bloqueo por clasificación de programas. Su decodificador de señal o de cable debe estar conectado a través de los conectores RF o AV.

- 1 Acceda al **[Bloqueo]** menú.
- 2 Pulse **▼** y seleccione **[Clasif. TV]**.
- 3 Pulse **OK**.

- 4 Pulse ▼ para resaltar una clasificación y pulse OK para seleccionar [Ver] o [Bloquear].

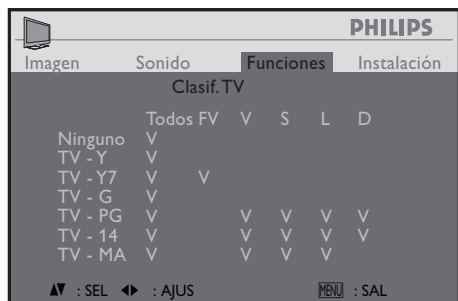

Cuando bloquea una clasificación, todas las clasificaciones de las categorías de menor edad se bloquean automáticamente.

- 5 Pulse MENU/BACK para volver al menú anterior o pulse STATUS/EXIT para salir.

## Resumen de clasificaciones de TV

Clasificación de edad	Clasificación de contenido
Todas	Ninguna
Ninguna	Ninguna
<b>TV-Y:</b> Apropiado para niños de todas las edades, con temas y elementos adecuados para niños de 2 a 6 años.	Ninguna
<b>TV-Y7:</b> Programas dirigidos a niños de 7 años y más.	[(FV) Fantasy Violence]
<b>TV-G:</b> Programas aptos para todas las edades. Estos programas contienen muy poca violencia o ninguna, no presentan lenguaje ofensivo ni diálogos o situaciones de carácter sexual.	Ninguna
<b>TV-PG:</b> Programas que contienen elementos que algunos padres pueden considerar inapropiados para niños menores y que pueden necesitar de la orientación de un adulto. El programa puede contener violencia moderada, diálogos y/o situaciones de carácter sexual y cierto lenguaje ofensivo.	[(D) Dialog] [(L) Language] [(S) Sex] [(V) Violence]
<b>TV-14:</b> Programas que contienen elementos que pueden ser inapropiados para menores de 14 años. Estos programas incluyen uno o más de los siguientes contenidos: violencia intensa, situaciones sexuales intensas, diálogos sugerentes y lenguaje ofensivo.	[(D) Dialog] [(L) Language] [(S) Sex] [(V) Violence]
<b>TV-MA:</b> Programas dirigidos a adultos que pueden ser inapropiados para menores de 17 años. Estos programas pueden contener violencia gráfica, actividad sexual explícita y/o lenguaje obsceno o indecente.	[(L) Language] [(S) Sex] [(V) Violence]

## Usar el bloqueo de clasificaciones de películas

Esta sección describe cómo controlar la visualización de películas según la clasificación asignada por la Motion Picture Association of America (MPAA).

- 1 Acceda al **[Bloqueo]** menú.
- 2 Pulse **▼** y seleccione **[Clasif. Película]**.
- 3 Pulse **OK**.
- 4 Pulse **▼** para resaltar una clasificación y pulse **◀** o **▶** para cambiar el ajuste a **[Ver]** o **[Bloquear]**.

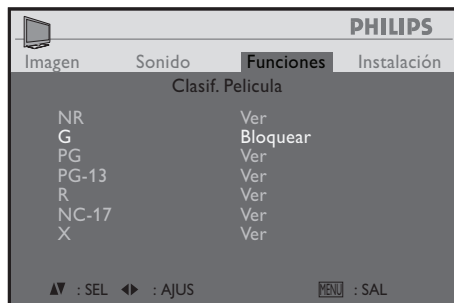

Cuando bloquea una clasificación de película, todos los elementos para las edades inferiores a esa clasificación de película se bloquean automáticamente.

- 5 Pulse **MENU/BACK** para volver al menú anterior o pulse **STATUS/EXIT** para salir.

## Resumen de clasificaciones de películas de EE.UU.

Clasificación	Descripción
Todas	Todos los elementos de la lista de clasificaciones se bloquean.
NR	Sin clasificar.
G	Películas con contenido suave, aptas para todas las edades.
PG	Películas donde se recomienda la orientación de los padres. Pueden contener algunas escenas de violencia o picardía o algunas expresiones vulgares.
PG -13	Películas donde se recomienda la orientación de los padres para menores de 13 años.
R	Restringida. Estas películas generalmente contienen escenas de sexo ofensivas o lenguaje vulgar y pueden ser inapropiadas para menores de 17 años. Se requiere del permiso u orientación de los padres.
NC-17	Aún con permiso de los padres, se prohíbe para menores de 17 años. Sexo, violencia o lenguaje vulgar más ofensivos.
X	Películas que generalmente se concentran en sexo, violencia y/o lenguaje vulgar. También se les conoce como pornografía.

## Bloquear los programas sin clasificación o no clasificados

Bloquee programas como "edición del director" o programas sin datos de asesoría de contenido.

- 1 Acceda al **[Bloqueo]** menú.
- 2 Pulse **▼** para resaltar **[Bloq. Censura libre]** o **[Bloq. Sin Censura]**.
- 3 Pulse **OK**.
- 4 Pulse **◀** o **▶** para seleccionar **[Si]**.

- 5 Pulse **MENU/BACK** para volver al menú anterior o pulse **STATUS/EXIT** para salir.

## Desbloquear canales o programas bloqueados

Para ver programas o canales bloqueados con las opciones de bloqueo de control para padres, desbloquéelos con la contraseña o desactive el bloqueo.

### Desactivar el bloqueo

- 1 Acceda al menú **[Bloqueo]**.
- 2 Pulse **▼** para resaltar **[Bloqueo]** y pulse **◀** o **▶** para desactivar **[Bloqueo]**.

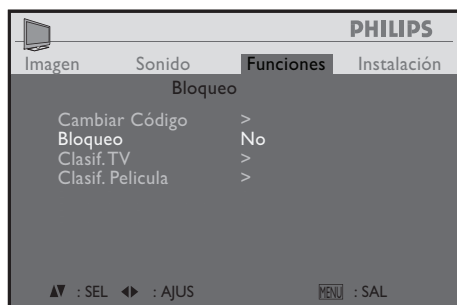

- 3 Pulse **MENU/BACK** para volver al menú anterior o pulse **STATUS/EXIT** para salir.

## 7 Usar el televisor como monitor de PC

Para obtener información sobre cómo conectar una PC al televisor, consulte la guía de Inicio rápido.



### Precaución

- Antes de conectar la PC, defina la tasa de actualización del monitor de la PC en 60Hz.

## Configurar el televisor en modo de PC

- 1 Pulse **SOURCE** y seleccione **PC**, luego pulse **OK**.



### Consejo

- Pulse **TV/PC** para cambiar entre PC y el último modo al que accedió.



### Nota

- Ciertas características de imagen y sonido no se encuentran disponibles en el modo de PC.

## Resoluciones de pantalla admitidas

Las siguientes resoluciones de pantalla se admiten en el modo de PC:

Resolución	Tasa de actualización
640 × 480	60Hz
800 × 600	60Hz
1024 × 768	60Hz
1280 × 768	60Hz
1280 × 1024	60Hz

Si es necesario, ajuste la posición de la imagen en el centro de la pantalla con los botones de cursor:

## Ajustar las opciones de pantalla en el modo de PC

Ajuste las opciones de pantalla del televisor en modo de PC.

- 1 Pulse **MENU/BACK** y seleccione **[Funciones] > [Ajustar Imagen]**.
- 2 Pulse **OK**.

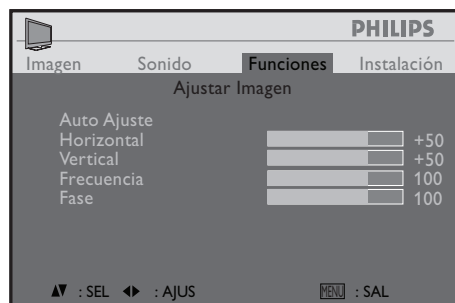

- 3 Pulse **▲** o **▼** para seleccionar un elemento.
- 4 Pulse **◀** o **▶** para ajustar el valor.
- 5 Pulse **MENU/BACK** para volver al menú anterior o pulse **STATUS/EXIT** para salir.

Puede configurar las siguientes opciones de pantalla para el modo de PC:

- **[Auto Ajuste]**: Sincroniza la fase y el reloj en el televisor y la PC.
- **[Horizontal]** y **[Vertical]**: Ajusta la posición horizontal y vertical de la imagen.
- **[Frecuencia]** y **[Fase]**: Ajusta el televisor según las opciones de pantalla de la PC.

# 8 Usar el televisor en modo de HDTV

No todos los modelos se pueden configurar en modo de alta definición (HD). Para obtener información sobre su aparato, consulte las especificaciones.

Cuando conecte un dispositivo de HD al televisor, configure el formato de pantalla en el televisor. Es posible que también deba configurar el formato de pantalla del dispositivo de HD. Para obtener información sobre cómo configurar su dispositivo, consulte la documentación correspondiente al dispositivo.

## Configurar el televisor en modo de HD

- 1 Conecte el dispositivo de HD al televisor. Consulte la guía de Inicio rápido.
- 2 Pulse **SOURCE** y seleccione **HDMI** o **YPbPr**, luego pulse **OK**.
- 3 Pulse **MENU/BACK** y seleccione **[Funciones] > [Seleccionar Modo]**.
- 4 Pulse **OK**.
- 5 Pulse **◀** o **▶** para seleccionar un modo.



- 6 Pulse **MENU/BACK** para volver al menú anterior o pulse **STATUS/EXIT** para salir.

### Nota

- Ciertas características de imagen y sonido no se encuentran disponibles en los modos de **HDMI** e **YPbPr**.

## Resoluciones de pantalla admitidas

Las siguientes resoluciones de pantalla se admiten en los modos **HDMI** e **YPbPr**:

Resolución	Tasa de actualización
480i	60Hz
480p	60Hz
576i	50Hz
576p	50Hz
720p	50Hz
720p	60Hz
1080i	50Hz
1080i	60Hz

Si es necesario, ajuste la posición de la imagen en el centro de la pantalla con los botones de cursor.

## Ajustar las opciones de pantalla en el modo de HD

Ajuste las opciones de pantalla del televisor en modo de HD.

- 1 Pulse **MENU/BACK** y seleccione **[Funciones] > [Ajustar Imagen]**.
- 2 Pulse **OK**.

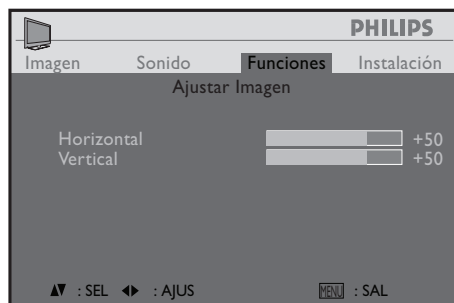



- 3 Pulse ▲ o ▼ para seleccionar un elemento.
- 4 Pulse ◀ o ▶ para ajustar el valor.
- 5 Pulse **MENU/BACK** para volver al menú anterior o pulse **STATUS/EXIT** para salir.

Las siguientes opciones de pantalla se pueden configurar cuando hay un dispositivo de HD conectado al televisor:

- **[Horizontal]** y **[Vertical]**: Ajusta la posición horizontal y vertical de la imagen.

## 9 Instalar canales

La primera vez que configura el televisor, se le solicita que seleccione un idioma de menú y que instale los canales de TV y radio digital (si están disponibles). Este capítulo proporciona instrucciones sobre cómo reinstalar y sintonizar correctamente los canales.

### Seleccionar el idioma

- 1 Pulse **MENU/BACK** y seleccione **[Instalación] > [Idioma]**.

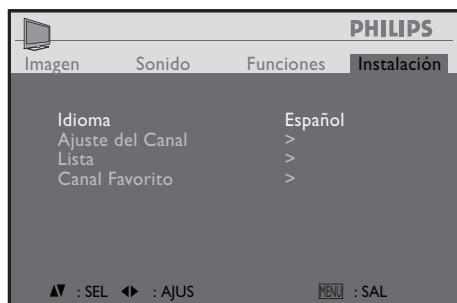

- 2 Pulse ◀▶ para seleccionar un idioma y luego pulse **OK**.
- 3 Pulse **MENU/BACK** para volver al menú anterior o pulse **STATUS/EXIT** para salir.

### Instalar canales automáticamente

En esta sección se describe cómo buscar y almacenar canales de forma automática. Las instrucciones son válidas tanto para los canales digitales como para los analógicos.

- 1 Pulse **MENU/BACK** y seleccione **[Instalación] > [Ajuste del Canal] > [Banda]**.

- 2 Pulse ◀▶ y seleccione **[Antena]** o **[Cable]**.

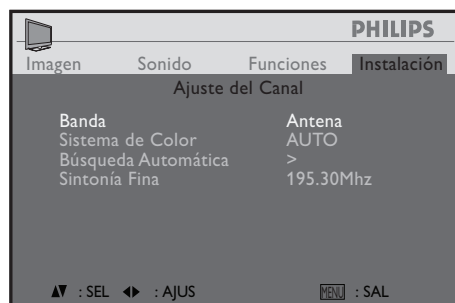

- 3 Pulse ▼ y seleccione **[Sistema de Color]**.
- 4 Pulse ◀▶ y seleccione **[AUTO]**, **[PAL M]**, **[PAL N]** o **[NTSC]**.



- 5 Pulse ▼ para resaltar **[Búsqueda Automática]** y pulse **OK**.
  - El televisor detecta la señal **[Antena]** o **[Cable]** que seleccionó y busca todos los canales disponibles.
  - Al finalizar la búsqueda, el televisor muestra el primer canal encontrado.
- 6 Pulse **MENU/BACK** para volver al menú anterior o pulse **STATUS/EXIT** para salir.

### Sintonía fina de los canales

Puede sintonizar manualmente los canales analógicos cuando la recepción sea deficiente.

- 1 Pulse **CH + / -** o use las teclas de número para seleccionar el canal que desea sintonizar.
- 2 Pulse **MENU/BACK** y seleccione **[Instalación] > [Ajuste del Canal] > [Sintonía Fina]**.
- 3 Pulse **◀** o **▶** para ajustar la configuración de frecuencia.

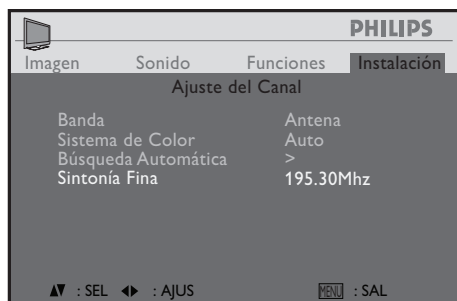

- 4 Pulse **MENU/BACK** para volver al menú anterior o pulse **STATUS/EXIT** para salir.

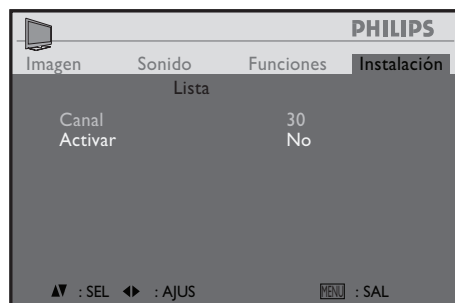

- 5 Pulse **MENU/BACK** para volver al menú anterior o pulse **STATUS/EXIT** para salir.

## Excluir canales de una lista

Puede excluir canales de su lista de canales. Los canales excluidos no aparecen cuando pulsa **CH + / -** en el mando a distancia o **CHANNEL + / -** en el costado del televisor. Sin embargo, puede acceder a los canales excluidos al pulsar las teclas numéricas del mando a distancia. Puede resultar útil excluir canales con una señal débil.

- 1 Pulse **MENU/BACK** y seleccione **[Instalación] > [Lista]**.
- 2 Pulse **OK**.
- 3 Pulse **◀** o **▶** para seleccionar un número de canal.
- 4 Pulse **▼** para resaltar **[Activar]**, y pulse **◀** o **▶** para seleccionar **[No]**.

# 10 Solución de problemas

En esta sección se describen problemas comunes y las soluciones correspondientes. En la siguiente lista encontrará soluciones para corregir algunos problemas que puede presentar el televisor:

## No hay imagen ni sonido

- 1 Compruebe que los fusibles o cortacircuitos funcionen correctamente.
- 2 Enchufe otro dispositivo eléctrico en la toma de corriente para asegurarse de que funciona o de que esté activada.
- 3 El enchufe no está haciendo contacto correctamente con la toma de corriente.
- 4 Compruebe el origen de la señal.

## No hay color

- 1 Cambie el sistema de color.
- 2 Ajuste la saturación.
- 3 Pruebe con otro programa. Es probable que esté recibiendo un programa en blanco y negro.

## El mando a distancia no funciona

- 1 Cambie las pilas.
- 2 Las pilas no están instaladas correctamente.
- 3 La alimentación principal no está conectada.

## No hay imagen, el sonido es normal

- 1 Ajuste el brillo y el contraste.
- 2 Es posible que haya una falla en la transmisión.

## No hay sonido, la imagen es normal

- 1 Pulse el botón VOLUME + para aumentar el volumen.
- 2 El volumen está ajustado en silencio; pulse MUTE para restaurarlo.
- 3 Cambie el sistema de sonido.
- 4 Es posible que haya una falla en la transmisión.

## Hay ondulaciones en la imagen

Esto generalmente es causado por interferencia local, como por ejemplo, autos, lámparas y secadores de cabello. Ajuste la antena para minimizar la interferencia.

## Pantalla en blanco en modo VGA(PC)

Es posible que el televisor no reconozca la resolución de la PC. Cámbiela a la mejor resolución u otras resoluciones estándar de la PC.

Compruebe las conexiones.

Establezca la tasa de actualización del monitor de la PC en 60Hz.

## Puntos como nieve e interferencia

Si la antena se encuentra ubicada en el área límite de una señal de televisión donde la señal es débil, es posible que la imagen se vea nevosa. Si la señal es débil, puede que sea necesario instalar una antena especial para mejorar la recepción.

- Ajuste la posición y orientación de la antena interna/externa.
- Compruebe la conexión de la antena.
- Ajuste la sintonía fina del programa.
- Pruebe con otro programa. Es posible que haya una falla en la transmisión.

## Fantasma

Las "imágenes fantasmas" se producen cuando la señal de televisión sigue dos caminos. Uno es el camino directo, y el otro se refleja desde edificios altos, cerros u otros objetos. Cambiar la dirección o posición de la antena puede mejorar la recepción.

## Interferencia de radiofrecuencia

Esta interferencia produce ondulaciones o rayas diagonales y, en algunos casos, pérdida del contraste de la imagen. Busque y detenga el origen de la interferencia de radio.

# 11 Información del producto

## Nota

- La información del producto está sujeta a cambios sin previo aviso.

## Resoluciones de pantalla admitidas

- Formatos de computadora (see 'Resoluciones de pantalla admitidas' on page 21)
- Formatos de video (see 'Resoluciones de pantalla admitidas' on page 22)

## Sintonizador/recepción/transmisión

- Entrada de antena: coaxial de 75 ohmios (IEC75)
- Sistema de TV:
- Reproducción de video: NTSC, SECAM, PAL

## Sonido

- Sistema de sonido:
  - Mono/estéreo/SAP
- Potencia de salida:
  - 2 x 3W (19PFL3403)
  - 2 x 5W (26PFL3403)

## Mando a distancia

- Tipo: PF05L08B

- Pilas: 2 del tamaño AAA (tipo LR03)

## Conexiones (posterior)

- AV 1: Video compuesto (entrada CVBS), entrada de audio derecho/izquierdo
- YPBPR: Video componente (entrada CVI), entrada de audio derecho/izquierdo
- PC: entrada VGA, entrada de audio VGA
- HDMI: 1x
- TV: ANTENA DE TV

## Conexiones (lateral)

- Salida de auriculares (miniconector estéreo)
- AV 1: entrada de video compuesto (CVBS), entrada de audio derecho/izquierdo
- SVIDEO: 1 entrada de S-Video

## Alimentación

- Corriente de alimentación: CA 220-240 V ( $\pm 10\%$ )
- Consumo de energía: 50 W (19PFL3403), 80 W (26PFL3403)
- Consumo de energía en modo de espera:  $< 0,3$  W
- Las especificaciones están sujetas a cambio sin previo aviso. Para obtener especificaciones detalladas de este producto, visite [www.philips.com/support](http://www.philips.com/support).

## Peso

- Peso del televisor: 4,2 kg (19PFL3403), 7,7 kg (26PFL3403)
- Peso del televisor con soporte: 4,9 kg (19PFL3403), 9,1 kg (26PFL3403)

## Dimensiones

- Dimensiones del televisor:
  - Alto: 35,3 cm (19PFL3403), 45,8 cm (26PFL3403)
  - Ancho: 47,3 cm (19PFL3403), 67,1 cm (26PFL3403)
  - Profundidad: 6,9 cm (19PFL3403), 9,0 cm (26PFL3403)
- Dimensiones del televisor con soporte:
  - Alto: 39,4 cm (19PFL3403), 50,3 cm (26PFL3403)
  - Ancho: 47,3 cm (19PFL3403), 67,1 cm (26PFL3403)
  - Profundidad: 16,0 cm (19PFL3403), 21,5 cm (26PFL3403)

**Artefacto:**

**Modelo:**

**Fabricante/Importador: Philips Argentina S.A.  
y/o Fábrica Austral de Productos Eléctricos S.A.  
Dirección: Vedia 3892 - Buenos Aires**

**Fecha de Venta:**

--

<b>Nro. de serie</b>
----------------------

Firma y sello de la casa vendedora.

PHILIPS ARGENTINA S.A. en adelante denominada “la empresa”, garantiza al comprador de este artefacto por el término de (1) año a partir de la fecha de adquisición, el normal funcionamiento contra cualquier defecto de fabricación y/o vicio de material, y se compromete a reparar el mismo —sin cargo alguno para el adquirente— cuando el mismo fallare en situaciones normales de uso y bajo las condiciones que a continuación se detallan:

1. Este certificado de garantía es válido únicamente en la República Argentina. El certificado debe ser completado por la casa vendedora y ser presentado por el usuario conjuntamente con la factura original de compra.
2. Serán causas de anulación de esta garantía en los casos que corresponda:
  - 2.1. Uso impropio o distinto del uso doméstico.
  - 2.2. Exceso o caídas de tensión eléctrica que impliquen uso en condiciones anormales.
  - 2.3. Instalación y/o uso en condiciones distintas a las marcadas en el “Manual de instalación y uso” que se adjunta a esta garantía.
  - 2.4. Cualquier intervención al artefacto por terceros no autorizados por la empresa.
3. La garantía carecerá de validez si se observare lo siguiente:
  - 3.1. Enmiendas o raspaduras en los datos del certificado de garantía o factura.
  - 3.2. Falta de factura original de compra que detalle tipo de artefacto, modelo, número de serie y fecha que coincida con los del encabezamiento del presente certificado.
4. No están cubiertos por esta garantía los siguientes casos:
  - 4.1. Los daños ocasionados al exterior del gabinete.
  - 4.2. Las roturas, golpes, caídas o rayaduras causadas por traslados.
  - 4.3. Los daños o fallas ocasionados por deficiencias, sobretensiones, descargas o interrupciones del circuito de alimentación eléctrica o rayos, deficiencias en la instalación eléctrica del domicilio del usuario o conexión del artefacto a redes que no sean las especificadas en el Manual de Uso del mismo.
  - 4.4. Las fallas, daños, roturas o desgastes producidos por el maltrato o uso indebido del artefacto y/o causadas por inundaciones, incendios, terremotos, tormentas eléctricas, golpes o accidentes de cualquier naturaleza.
  - 4.5. Las fallas o daños ocasionados en desperfectos en la línea telefónica.
  - 4.6. Las fallas producidas por una mala recepción ocasionada en el uso de una antena deficiente o en señales de transmisión débiles.
5. Las condiciones de instalación y uso del artefacto se encuentran detalladas en el Manual de Uso del mismo.
6. La empresa no asume responsabilidad alguna por los daños personales o a la propiedad al usuario o a terceros que pudieran causar la mala instalación o uso indebido del artefacto, incluyendo en este último caso a la falta de mantenimiento.
7. En caso de falla, el usuario deberá requerir la reparación a la empresa a través del Service Oficial y/o Talleres Autorizados más próximos a su domicilio y cuyo listado se acompaña al presente. La empresa a segura al usuario la reparación y/o reposición de piezas para su correcto funcionamiento en un plazo no mayor a 30 días contados a partir de la fecha de solicitud de reparación, salvo caso fortuito o fuerza mayor.

8. Toda intervención del servicio técnico realizada a pedido del usuario dentro del plazo de garantía, que no fuera originada por falla o defecto alguno cubierto por este certificado, deberá ser abonado por el interesado de acuerdo a la tarifa vigente.
9. El presente certificado anula cualquier otra garantía implícita o explícita, por la cual y expresamente no autorizamos a ninguna otra persona, sociedad o asociación a asumir por nuestra cuenta ninguna responsabilidad con respecto a nuestros productos.
10. En caso de que durante el período de vigencia de esta garantía el artefacto deba ser trasladado a las Delegaciones Oficiales y/o Talleres Autorizados de Service para su reparación, el transporte será realizado por la empresa y serán a su cargo los gastos de flete y seguros y cualquier otro que deba realizarse para su ejecución.



**PHILIPS**

# Red de Talleres Autorizados

**CAPITAL FEDERAL**

**ATTENDANCE S.A.**  
 - Av. Monroe 3351 (1430) Capital Federal  
 - Tel.: 4545-5574/0704  
 - Ventas de Repuestos y Accesorios  
 - Tel.: 4545-0854

**ELECTARG**  
 - Av. Córdoba 1357 - (1055) Cap. Fed.  
 - Tel.: 4811-1050  
 - Ventas de Repuestos y Accesorios

**GRAN BUENOS AIRES**

Avellaneda	Torres Juan Carlos	Av. Mitre 2559	4255-5854
Florencio Varela	Torres Juan Carlos	San Martín 2574	4255-5854
Gregorio de Laferrere	Alvarez Corral Manuel	Honorio Luque 6084	4626-1322
Lomas de Zamora	Attendance S.A.	Laprida 485	4292-8900
Merlo	Argentónica S.H.	Pte. Cámpora 2175 (0220) 4837177/4829934	
Morón	Servitronic (Ballesteros)	Ntra. Sra. del Buen Viaje 1222	4627-5656
Olivos	Appliance	Av. Libertador 2684	4794-7700
Quilmes	Torres Juan Carlos	E. Ríos esq. Gran Canaria	4255-5854
San Fernando	Bonelli Miguel Alberto	General Pinto 1252	4744-7240
San Miguel	Paz Marcelo	Belgrano 999	4664-4131
Villa Ballester	Servitronic (Ballesteros)	José Hernández 3101	4767-2515

**CATAMARCA**

Catamarca	Omicron	San Martín 225	(03833) 427235
-----------	---------	----------------	----------------

Caballito	Digi Tronic	Av. San Martín 1762	4583-1501
-----------	-------------	---------------------	-----------

**CHACO**

Resistencia	Bonacorsi Mario Evaristo	Vedia 412	(03722) 420504
Resistencia	Freschi Jorge Oscar	Av. Avalos 320	(03722) 426030

**CHUBUT**

Comodoro Rivadavia	Monticelli Victor Carlos	Alem 264	(0297) 4442629
--------------------	--------------------------	----------	----------------

**BUENOS AIRES**

Azul	Herlein Raúl Horacio	Av. 25 de Mayo 1227	(02281) 428719
Bahía Blanca	Ortiz Osvaldo Raúl	Soler 535	(0291) 4535329
Junín	Gualberto Marcelo	Alsina 537	(02362) 442754
La Plata	Da Tos Virgilio	Calle 68 N° 1532	(0221) 4516021
La Plata	Lasiste (S.I. La Plata)	Calle 11 N° 1161	(0221) 4217961
Mar de Ajó	Piqué Jorge Roberto	Catamarca 16	(02257) 421750
Mar del Plata	Central Service	Olazabal 2249	(0223) 4721639
Mar del Plata	Iglesias Miguel Angel	Diag. Pueyrredón 3229	(0223) 4945633
Moreno	Argentónica S.H.	Bm. Mitre 2977 loc.2	(0237) 4639500
Necochea	Leal Carlos	Calle 64 N° 3217	(02262) 430996
Olavarría	Mocorich Juan Antonio	Alsina y Alvaro Barros	(02284) 427974
Pehuajó	Calcagni Carlos Alberto	Zubiría 794	(02396) 472665
Pergamino	Campos Otamendi Alberto	Dr. Alem 758	(02477) 421177
San Nicolás	Presutti José Luis	Bv. Alvarez 148	(03461) 454729
San Pedro	Menisale Alberto	Mitre 1695	(03329) 425523
Tandil	Lazzarini Oscar Rafael	Pellegrini 524	(02293) 442167
Tres Arroyos	Saini Fabián y Sergio	Av. Belgrano 562	(02983) 427369
Zárate	Spinuzzi, Julio	Ituzaingo 1030	(03487) 427353
Trenque Lauquen	Labruno	San Martín 426	(02392) 423248

**CORDOBA**

Córdoba	Servelco S.R.L.	Pje. E. Marsilla 635 (0351) 4724008/4732024	
Córdoba	Electarg S.R.L.	Avenida Colón 544	(0351) 4255999
Río Cuarto	Maurutto Victor G.	Bv. Almaguer 487	(0358) 4660204
Río Tercero	Robotti Victor	Homero Manzi 149	(03571) 423330
San Francisco	Acuña Walter	M. Moreno 360	(03564) 425367
Villa María	Grasso Eduardo	Bv. Alvear 541	(0353) 4521366
Villa María	Rúa Alejandro	Bv. Alvear 221	(0353) 4532951

**CORRIENTES**

Corrientes	Alonso Gerardo	Salta 1197	(03783) 466791
Paso de los Libres	Hantouche José	A. Bompland 1090	(03772) 425021
Goya	Quinodoz Carlos M.	José Gomes 1126	(03777) 432402





## ENTRE RIOS

Concordia	Dalzotto Jorge	Humberto Primo 834	(0345) 4219233
Guaaleguaychú	Kroh Adalberto Rubén	Santiago Díaz 22	(03446) 428380

## FORMOSA

Formosa	Vallejos Rogelio Ramón	Mitre 276	(03717) 435985
---------	------------------------	-----------	----------------

## JUJUY

Jujuy	Sandoval Raúl Antonio	Av. P. Marshke 528	(0388) 4256847
-------	-----------------------	--------------------	----------------

## LA PAMPA

General Pico	Electrónica M.D.	Calle 20 N° 370	(02302) 425047
Santa Rosa	Tecnocyl Electrónica	Av. Roca 179	(02954) 426836

## MENDOZA

Mendoza	Bonadeo Eduardo A.	Juan B. Justo 595	(0261) 4241111
San Rafael	Di Geronimo José A.	Av. Mitre 575	(02627) 425620 int. 11

## MISIONES

El Dorado	Pastori Daniel (tele-son)	Polonia 24	(03751) 424014
Monte Carlo	Pastori Daniel	Av. Libertador 1204	(03751) 480311
Posadas	Fouce Juan Carlos	Av. Mitre 1866	(03752) 425921

## NEUQUEN

Neuquén	Capdevila Ana M. (Tevesur)	Fotheringham 110	(0299) 4430679
---------	----------------------------	------------------	----------------

## SALTA

Salta	Galland Roque Alberto	Alvarado 1066	(0387) 4317256
-------	-----------------------	---------------	----------------

## SAN JUAN

San Juan	King Electrónica	Mendoza 802 (Sur)	(0264) 4228918
----------	------------------	-------------------	----------------

## SAN LUIS

Villa Mercedes	Ciancia Eduardo Rubén	L. Guillot 380	(02657) 423990
San Luis	Rizzotto Carlos Antonio	Maipú 698	(02652) 428747

## SANTA CRUZ

Río Gallegos	Vivar Héctor	Alberti 267	(02966) 422168
--------------	--------------	-------------	----------------

## SANTA FE

Rafaela	Forni Horacio María	Sgto. Cabral 104	(03492) 426823
Reconquista	Sponton Alfredo	Habbergger 1516	(03482) 421523
Rosario	Allaría Service S.R.L.	Pte. Roca 371	(0341) 4401598
Rosario	SIP S.R.L.	España 470	(0341) 4252625 ó 4258180
San Jorge	Mandrile Alcides	H. Yrigoyen 1543	(03406) 440513
Santa Fe	Litoral Service S.R.L.	9 de Julio 2785	(0342) 4533563
Venado Tuerto	Degiovanni Adalberto Juan	Av. Hipólito Yrigoyen 1289	(03462) 424613

## SANTIAGO DEL ESTERO

Santiago del Estero	Barchini Raúl Enrique	Rivadavia 833	(0385) 4213872
---------------------	-----------------------	---------------	----------------

## TIERRA DEL FUEGO

Río Grande	Mojan Jorge O.	Laserre 670	(02964) 422566
------------	----------------	-------------	----------------

## TUCUMAN

Tucumán	Albo Roque (Edu-Mag)	M. Avellaneda 129	(0381) 4229078
---------	----------------------	-------------------	----------------

## PARAGUAY

Asunción	Serviphil	Av. Eusebio Ayala 4181	00595 21 503917
Ciudad del Este	Audio & Video	P. de la Patria c/Av. Caballero	(061) 502962
Concepción	Electrónica Concepción	Presidente Franco 284	(031) 40960
Encarnación	M'S Service Store	Villarrica 472	(071) 202616

## URUGUAY

Montevideo	C.E.V.	Uruguay 1325	(005982) 901-1212
Montevideo	Makirey S.A.	18 de Julio 2302	(005982) 408-1770

03TA09

*Para realizar consultas sobre este producto, Ud. puede comunicarse con el Centro de Atención al Cliente:*

ARGENTINA  
Tel.: 4544-2047  
Fax: 4545-2928

PARAGUAY  
Tel.: 009-800-54 1 0004  
(Número gratuito)

URUGUAY  
Tel.: 0004-054 176  
(Número gratuito)

**Dirección de mail:**  
**customerphilips@philips.com.ar**



