

Register your product and get support at  
[www.philips.com/welcome](http://www.philips.com/welcome)

47PFL4606H

46PFL5606H

42PFL4x06H

42PFL3x06H

40PFL5xx6H

37PFL4606H

32PFL5x06H

32PFL4606H

32PFL3x06H

DesignLine Tilt

---

NO Brukerhåndbok

**PHILIPS**

<b>EN</b>	<b>Addendum</b> When you select a channel from the channel grid, a preview is not displayed.	<b>HR</b>	<b>Dodatak</b> Kada odaberete kanal s mreže kanala, pretpregled se ne prikazuje.
<b>BG</b>	<b>Допълнение</b> Когато изберете канал от мрежата с канали, на дисплея не се показва преглед.	<b>HU</b>	<b>Függelék</b> A mikor kijelöl egy csatornát a csatornák táblázatában, nem jelenik meg előnézeti kép.
<b>CS</b>	<b>Dodatek</b> Při výběru kanálu z mřížky není náhled zobrazen.	<b>IT</b>	<b>Integrazione</b> Quando si seleziona un canale dalla relativa griglia, l'anteprima non viene visualizzata.
<b>DA</b>	<b>Tillæg</b> Når du vælger en kanal fra kanaloversigten, er der ikke nogen eksemplvisning.	<b>KK</b>	<b>Қосымша</b> Арналар кестесінен арна таңдалғанда алдын ала қарау мүмкіндігі болмайды.
<b>DE</b>	<b>Nachtrag</b> Wenn Sie einen Sender aus der Senderliste auswählen, wird keine Vorschau angezeigt.	<b>LV</b>	<b>Pielikums</b> Kad izvēlaties kanālu no kanālu tīkla, priekšskatījums netiek radīts.
<b>EL</b>	<b>Παράρτημα</b> Όταν επιλέγετε ένα κανάλι από το δίκτυο καναλιών, δεν εμφανίζεται προεπισκόπηση.	<b>LT</b>	<b>Priedas</b> Renkantis kanalą iš kanalų tinklelio, peržiūra nerodoma.
<b>ES</b>	<b>Apéndice</b> Cuando se selecciona un canal de la parrilla, no se muestra una vista previa.	<b>NL</b>	<b>Addendum</b> Wanneer u een zender selecteert in de zenderlijst, krijgt u geen voorbeeld te zien.
<b>ET</b>	<b>Lisa</b> Kui valite kanali kanalite tabelist, siis eelvaadet ei kuvata.	<b>NO</b>	<b>Addendum</b> Når du velger en kanal fra kanalnettet, vil forhåndsvisning ikke bli vist.
<b>FI</b>	<b>Lisäys</b> Kun valitset kanavan kanavaruudukosta, esikatselua ei näytetä.	<b>PL</b>	<b>Dodatek</b> Podgląd nie wyświetla się po wybraniu kanału z siatki kanałów.
<b>FR</b>	<b>Addenda</b> Lorsque vous sélectionnez une chaîne dans la grille des chaînes, aucun aperçu n'est disponible.	<b>PT</b>	<b>Adenda</b> Quando selecciona um canal na grelha de canais, não é apresentada uma pré-visualização.
		<b>RO</b>	<b>Anexă</b> Când selectați un canal din grila de canale, nu este afișată o imagine de examinare.

**RU** **Приложение**  
При выборе канала из таблицы каналов предварительный просмотр не отображается.

**SK** **Príloha**  
Keď vyberiete kanál z mriežky kanálov, ukážka sa nezobrazí.

**SL** **Dodatek**  
Ko na seznamu kanalov izberete kanal, ni prikazan predogled.

**SR** **Dodatak**  
Kada izaberete kanal iz mreže kanala, pregled se ne prikazuje.

**SV** **Tillägg**  
När du markerar en kanal i kanalöversikten visas ingen förhandsgranskning.

**TR** **Ek**  
Kanal izgarasından bir kanal seçtiğinizde, bir önizleme görüntülenmez.

**UK** **Додаток**  
Під час вибору каналів з таблиці каналів попередній перегляд не відображається.

**الملحق AR**  
عندما تختار قناة من قائمة شبكة القنوات، لا يتم عرض المعاينة.

## Supported audio/video formats

File Extensions	Container	Video codec	Maximum resolution	Max. Frame Rate (fps)	Max. Bit Rate (Mbps)	Audio codec	USB
.mpg .mpeg .vob	PS	MPEG1	768x576	30	1.8 Mbps	MP1 Layer1/2, MP3, AC3, DVD LPCM	YES
		MPEG2 MP@HL	1920x1080	30	40 Mbps		YES
		MPEG2 MP@HL	1920x1080	30	40 Mbps		YES
.ts	TS	H.264 BP/MP/HP LV 4.0	1920x1080	30	40 Mbps	MPEG2 AAC-LC, MPEG4 AAC-LC/ HE-AAC, AC3	YES
		H.264 BP/MP/HP LV 4.0	1920x1080	30	40 Mbps		YES
.mp4 (mov and .3gpp extensions are not supported)	MP4	MPEG4 SP@L 3.0/ ASP@HL 4.0	1920x1080	30	40 Mbps	MPEG1 Layer1/2, MP3, MPEG2 AAC-LC, MPEG4 AAC-LC/HE-AAC	YES
		H.263	1408x1152	30	40 Mbps		YES
		Motion JPEG (* .mov only)	1280x720	30	30 Mbps		YES
		H.264 BP/MP/HP LV 4.0	1920x1080	30	40 Mbps		YES
.mkv	MKV	MPEG4 SP@L 3.0/ ASP@HL 4.0	1920x1080	30	40 Mbps	wav/PCM/ADPCM/A-law PCM/u-law PCM, MPEG1 Layer1/2, MP3, MPEG2 AAC-LC, MPEG4 AAC-LC/HE-AAC, AC3	YES
		XviD	1920x1080	30	40 Mbps		YES
.mp4 .avi	AVI	MPEG1	768x576	30	1.8 Mbps	wav/PCM/ADPCM/A-law PCM/u-law PCM, MPEG1 Layer 1/2, MP3, MPEG2 AAC-LC, MPEG4 AAC-LC/HE-AAC, AC3	YES
		MPEG2 MP@HL	1920x1080	30	40 Mbps		YES
		H.264 BP/MP/HP LV 4.0	1920x1080	30	40 Mbps		YES
		MPEG4 SP@L 3.0/ ASP@HL 4.0	1920x1080	30	40 Mbps		YES
		Motion JPEG	1280x720	30	30 Mbps		YES
.flv	FLV	Sorenson	352x288	30	40 Mbps	MPEG1 Layer1/2, MP3, MPEG2 AAC-LC, MPEG4 AAC-LC/HE-AAC	YES
		H.264 BP/MP/HP LV 4.0	1920x1080	30	40 Mbps		YES
.mp3	MP3	NA	NA	NA	32/40/48/56/64/80/96/ 112/128/160/192/224/ 256/320 kbits/s	MP3	YES
.wav	MKV	NA	NA	NA	16bit PCM(big/little endian) 24bit PCM(big endian)	PCM/ADPCM/A-law PCM/ u-law PCM	YES
.aac .mp4 .m4a	AAC	NA	NA	NA	16-576 kbits/s	ACC-LC/HE-AAC	YES



## Contact information

### België/ Belgique

0800 80 190 Gratis/Gratuit

ЧАТ [www.philips.com/support](http://www.philips.com/support)

### България

00800 11 544 24

### Česká republika

800 142 840 Bezplatný hovor

### Danmark

3525 8759 Lokalt opkald

ЧАТ [www.philips.com/support](http://www.philips.com/support)

### Deutschland

0800 000 7520 (kostenfrei)

ЧАТ [www.philips.com/support](http://www.philips.com/support)

### Ελλάδα

0 0800 3122 1280

Κλήση χωρίς χρέωση

### España

900 800 655 Teléfono local gratuito solamente para clientes en España

ЧАТ [www.philips.com/support](http://www.philips.com/support)

### Estonia

8000100288 kohalik kõne tariifi

### France

0805 025 510 numéro sans frais

ЧАТ [www.philips.com/support](http://www.philips.com/support)

### Hrvatska

0800 222778 free

### Ireland

South: 1 800 7445477

North: 0 800 331 6015

### Italia

800 088774 Numero Verde

### Қазақстан

+7 727 250 66 17 local

### Latvia

80002794 local

### Lithuania

880030483 local

### Luxemburg/Luxembourg

080026550

Ortsgespräch/Appel local

### Magyarország

06 80 018 189 Ingyenes hívás

### Nederland

0800 023 0076 Gratis nummer

### Norge

22 70 81 11 Lokalsamtale

### Österreich

0800 180 016

### Polska

00800 3111 318

### Portugal

0800 780 902 Chamada Grátis

### Россия

(495) 961 1111

8800 200 0880

(бесплатный звонок по России)

### România

0800-894910 Apel gratuit

0318107125 Apel local

### Србија

+381 114 440 841 Lokalni poziv

### Slovensko

0800 004537 Bezplatný hovor

### Slovenija

600 744 5477 lokalni klic

### Sverige

08 5792 9100 Lokalsamtal

### Suisse/Schweiz/Svizzera

0800 002 050

Schweizer Festnetztarif/ Tarif réseau fixe France

### Suomi

09 2311 3415 paikallispuhelu

### Türkiye

444 7 445

### United Kingdom

0800 331 6015 Toll Free

### Українська

0-800-500-697

This information is correct at the time of print. For updated information, see [www.philips.com/support](http://www.philips.com/support).

# Innholdsfortegnelse

---

<b>1 Merknad</b>	2
------------------	---

---

<b>2 Viktig</b>	4
-----------------	---

---

<b>3 TV-en</b>	7
TV-kontroller	7
Fjernkontroll	8
Bruk av fjernkontrollen	9

---

<b>4 Bruke TV-en</b>	10
Slå på TV-en	10
Sette TV-en i standby-modus	10
Slå av TV-en	11
Bytte kanal	11
Vise tilkoblede enheter	12
Justere TV-volum	12
Bruke tekst-TV	13

---

<b>5 Utnytte TV-en til fulle</b>	14
Tilgang til TV-menyer	14
Legge til enhet på hjemmemenyen	14
Gi nytt navn til enheter fra hjemmemenyen	14
Fjerne enheter fra hjemmemenyen	15
Endre innstillinger for bilde og lyd	15
Bruke den universelle tilgangsmenyen	18
Bruke avanserte funksjoner for Tekst-TV	19
Lage og bruke en liste over favorittkanaler	20
Bruke den elektroniske programguiden (EPG)	20
Vise TV-klokken	21
Bruke tidsinnstilling	22
Låse upassende innhold	23
Vise Scenea	23
Endre språk	24
Vise eller spille av bilder, musikk og videoer på USB-lagringseenheter	25
Høre på digitale radiokanaler	26
Oppdatere TV-programvaren	27
Endre valg for TV-en	28
Starte en TV-demo	29
Tilbakestille TV-en til fabrikkinnstillinger	29

---

<b>6 Installere kanaler</b>	30
Installere kanaler automatisk	30
Installer analoge kanaler manuelt	31
Installere digitale kanaler manuelt.	31
Gi nytt navn til kanalene	32
Omordne kanaler	32
Skjule kanaler	32
Vise kanaler	33
Få tilgang til tjenester for CA-modul	33

---

<b>7 Koble til enhetene</b>	34
Kontakter på baksiden	34
Kontakter på siden	36
Koble til en datamaskin	37
Bruke en Conditional Access Module (tilgangssystem)	38
Bruke Philips EasyLink	38
Bruke en Kensington-lås	41

---

<b>8 Produkt-informasjon</b>	42
Skjermoppløsninger som støttes	42
Multimedia	42
Tuner/mottak/sending	42
Fjernkontroll	42
Lysnettilkopling	42
TV-montering som støttes	43
Produktspesifikasjon	43

---

<b>9 Feilsøking</b>	45
Generelle TV-problemer	45
Problemer med TV-kanaler	45
Problemer med bildet	45
Problemer med lyden	46
Problemer med HDMI-tilkobling	46
Problemer med PC-tilkobling	46
Kontakt oss	46

---

<b>10 Stikkord</b>	47
--------------------	----

# 1 Merknad

2011 © Koninklijke Philips Electronics N.V. Med enerett.

Spesifikasjonene kan endres uten varsel.

Alle varemerker tilhører Koninklijke Philips Electronics N.V eller deres respektive eiere.

Philips forbeholder seg retten til når som helst å endre produkter uten å måtte endre tidligere leverte produkter på tilsvarende måte.

Innholdet i denne håndboken anses som tilstrekkelig for den tilsiktede bruken av systemet. Hvis produktet eller produktets deler eller prosedyrer brukes i andre sammenhenger enn det som er angitt her, må det innhentes bekreftelse på gyldigheten og egnetheten. Philips garanterer at materiellet i seg selv ikke krenker patenter i USA. Det gis ingen uttrykt eller underforstått garanti utover dette.

## Garantivilkår

- Fare for skade på person eller TV eller at garantien blir ugyldig! Ikke prøv å reparere TV-en selv.
- TV-en og tilbehøret skal kun bli brukt i tråd med det produsenten har oppgitt.
- Advarselssymbolet på baksiden på TV-en gjør oppmerksom på faren for elektriske støt. Fjerne aldri dekslet på TV-en. Kontakt alltid vår kundestøtte når du trenger service eller reparasjoner.



- Enhver bruk som er uttrykkelig forbudt i henhold til denne håndboken, og eventuelle endringer eller monteringsprosedyrer som ikke er anbefalt eller godkjent i denne håndboken, gjør garantien ugyldig.

## Pikselegenskaper

Dette LCD-produktet har et høyt antall fargepikslar. Selv om det har 99,999 % eller flere effektive pikslar, kan det oppstå svarte prikker eller punkter med sterkt lys (rødt, grønt eller blått) som vises kontinuerlig på skjermen. Dette er en strukturell egenskap ved skjermen (innenfor vanlige bransjestandarder) og er ikke en feil ved produktet.

## Samsvar med EMF

Koninklijke Philips Electronics N.V. produserer og selger flere produkter som er beregnet på forbrukere, og som på samme måte som ethvert elektronisk apparat, ofte kan utstråle og motta elektromagnetiske signaler.

Et av Philips' viktigste forretningsprinsipper er å ta alle nødvendige forholdsregler for helse og sikkerhet, slik at produktene samsvarer med alle juridiske krav og oppfyller de EMF-standardene for elektromagnetiske felt som gjelder på produksjonstidspunktet.

Philips er forpliktet til å utvikle, produsere og markedsføre produkter som ikke forårsaker uheldige helsevirkninger. Philips bekrefter at hvis Philips-produkter håndteres riktig ifølge tilsiktet bruk, er det trygt å bruke dem ut fra den kunnskapen vi har per dags dato.

Philips har en aktiv rolle i utviklingen av internasjonale standarder for EMF og sikkerhet, noe som gjør det mulig for Philips å forutse den videre utviklingen på dette området, for slik å kunne integrere den i produktene på et tidlig stadium.

## Nettspenningssikring (bare Storbritannia)

Denne TV-en har et godkjent helstøpt støpsel. Hvis det blir nødvendig å bytte nettspenningssikringen, må den erstattes med en sikring som har den samme verdien som er angitt på sikringen (for eksempel 10 A).

- 1 Ta av sikringsdekselet og ta ut sikringen.
- 2 Den nye sikringen må samsvare med standarden BS 1362 og ha godkjenningssmerket fra ASTA. Hvis du har mistet sikringen, må du kontakte forhandleren og få bekreftet den riktige sikringstypen.
- 3 Sett sikringsdekselet på plass igjen.

### Opphavsrett



® Kensington og Micro Saver er amerikanskregistrerte varemerker for ACCO World Corporation, og det foreligger utstedte registreringer og søknader om registrering i andre land over hele verden.



Produsert med tillatelse av Dolby Laboratories. Dolby og det doble D-symbolet er varemerker for Dolby Laboratories.



HDMI, HDMI-logoen og High-Definition Multimedia Interface er varemerker eller registrerte varemerker for HDMI licensing LLC i USA og andre land. Alle andre registrerte eller uregistrerte varemerker tilhører sine respektive eiere.



## 2 Viktig

Du må ha lest og forstått alle instruksjoner før du bruker TV-en. Hvis det oppstår skade som et resultat av at instruksjonene ikke er fulgt, gjelder ikke garantien.

---

### Sikkerhet

#### Fare for elektrisk støt eller brann!

- Utsett aldri TV-en for fuktighet og vann. Plasser aldri beholdere med væske, for eksempel vaser, nær TV-en. Hvis du søler væske på TV-en, må du øyeblikkelig koble TV-en fra strømuttaket. Kontakt Philips' kundestøtte for å kontrollere TV-en før bruk.
- Ikke plasser TV, fjernkontroll eller batterier nær åpen flamme eller andre varmekilder, inkludert direkte sollys.  
For å unngå brannfare må stearinlys og andre flammer holdes vekk fra TV, fjernkontroll og batterier til enhver tid.



- Plasser aldri gjenstander i ventilasjonsåpningene eller andre åpninger i TV-en.
- Kontroller at strømledningen ikke strekkes når TV-en snus. Strekk på strømledningen kan løsne kontakter og føre til lysbuedannelse.
- Når TV-en skal kobles fra nettstrømmen, må støpselet trekkes ut. Trekk alltid i støpselet når du kobler fra strømledningen, ikke trekk i ledningen. Sørg for at du alltid har tilkomst til støpselet, strømkabelen og kontakten.

#### Fare for kortslutning eller brann!

- Utsett aldri fjernkontrollen eller batteriene for regn, vann eller sterk varme.
- Unngå at det legges trykk på støpslene. Løse støpsler kan føre til lysbuedannelse eller brann.

#### Fare for skade på person eller TV!

- Det kreves to personer for å løfte og bære en TV som veier mer enn 25 kilo.
- Hvis TV-en monteres på stativ, må bare det medfølgende stativet brukes. Fest stativet ordentlig til TV-en. Plasser TV-en på et flatt og jevnt underlag som tåler vekten av TV-en og stativet.
- Hvis TV-en skal veggmonteres, må det brukes et veggfeste som tåler vekten av TV-en. Veggfestet må festes til en vegg som tåler vekten av TV-en og veggfestet. Koninklijke Philips Electronics N.V. påtar seg ikke noe ansvar for uriktig veggmontering som fører til ulykker eller skader.
- Hvis TV-en skal lagres, demonterer du stativet. Legg aldri TV-en ned med stativet montert.
- Før du kobler TV-en til stikkkontakten, må du kontrollere at nettspenningen har samme verdi som det som er oppgitt på baksiden av TV-en. Koble aldri TV-en til stikkkontakten hvis spenningen er forskjellig.
- Deler av dette produktet kan være laget av glass. Vær forsiktig når du håndterer det for å unngå skade.

#### Fare for skade på barn!

Følg disse forholdsreglene for å hindre at TV-en velter og forårsaker skade på barn:

- Sett aldri TV-en på et underlag som er dekket av en duk eller annet materiale som kan trekkes vekk.
- Kontroller at ingen del av TV-en henger over kanten av underlaget.
- Sett aldri TV-en på høye møbler (slik som en bokhylle) uten å feste både møbelet og TV-en til veggen eller annen støtte.
- Fortell barna at de ikke må klatre på møbler for å nå TV-en.

**Fare for svelging av batterier!**

- Produktet/fjernkontrollen kan inneholde et myntbatteri, som kan svelges. Oppbevar derfor batteriet utilgjengelig for barn til enhver tid!

**Fare for overoppheting!**

- TV-en må ikke installeres i et trangt rom. La det være minst 10 cm med luft på alle sider av TV-en. Kontroller at gardiner eller annet ikke dekker ventilasjonsåpningen på TV-en.

**Fare for personskade, brann eller skade på ledningen!**

- Plasser aldri TV-en eller andre gjenstander oppå strømledningen.
- Koble TV-en fra nettspenningen og antennen ved tordenvær. Rør aldri TV-en, strømledningen eller antenneledningen ved tordenvær.

**Fare for hørselsskade!**

- Unngå bruk av hodetelefoner med høy lyd eller over lengre tid.

**Lave temperaturer**

- Hvis TV-en har vært transportert i temperaturer under 5 °C, må du pakke den ut og vente til den når romtemperatur før den kobles til stikkkontakten.
- Apparater som er koplet til beskyttelsesjord via nettplugg og/eller via annet jordtilkoplet utstyr – og er tilkoplet et koaksialbasert kabel-TV nett, kan forårsake brannfare. For å unngå dette skal det ved tilkopling av apparater til kabel-TV nett installeres en galvanisk isolator mellom apparatet og kabel-TV nettet.

---

**Vedlikehold av skjermen**

- Unngå stillestående bilder så mye som mulig. Stillestående bilder er bilder som vises på skjermen i lengre perioder. Eksempel: menyer på skjermen, svarte kanter og tidsvisninger. Hvis du er nødt til å bruke stillestående bilder, bør du redusere skjermkontrasten og lysstyrken for å unngå skader på skjermen.
- Koble fra TV-en før rengjøring.
- Rens TV-en og rammen med en myk, fuktig klut. Bruk aldri stoffer som alkohol, kjemikalier eller rengjøringsmidler til å rengjøre TV-en.
- Fare for skade på TV-skjermen! Du må aldri la gjenstander komme i kontakt med skjermen på noen måte.
- Tørk av vannråper så raskt som mulig, slik at det ikke oppstår misdannelser eller at fargene falmer.

---

**Temperatur og fuktighet**

I sjeldne tilfeller kan det oppstå små mengder kondens på innsiden av glasset, avhengig av temperaturen og fuktigheten. Du kan unngå dette ved å ikke utsette TV-en for direkte sollys, varme eller ekstrem fuktighet. Eventuell kondens vil forsvinne av seg selv når TV-en står på i et par timer. Kondensen skader ikke TV-en og vil ikke føre til tekniske feil.

---

## Kassering av gamle produkter og batterier



Produktet er utformet og produsert med materialer og deler av svært høy kvalitet som kan resirkuleres og gjenbrukes.



når et produkt er merket med dette symbolet, en søppeldunk med kryss over, betyr det at produktet dekkes av EU-direktiv 2002/96/EF. Finn ut hvor du kan levere inn elektriske og elektroniske produkter til gjenvinning i ditt lokalmiljø.

Følg de lokale reglene, og ikke kast gamle produkter sammen med det vanlige husholdningsavfallet.

Hvis du kasserer gamle produkter riktig, bidrar du til å forhindre negative konsekvenser for helse og miljø.



Produktet inneholder batterier som omfattes av EU-direktiv 2006/66/EF, og som ikke kan kasseres i vanlig husholdningsavfall.

Gjør deg kjent med lokale regler om innsamling av batterier. Riktig kassering bidrar til å forhindre negative konsekvenser for helse og miljø.

---

## Miljøtiltak

Philips setter hele tiden fokus på å redusere den miljømessige påvirkningen til de nyskapende forbrukerproduktene sine. Vi gjør en innsats for å være miljøvennlige under produksjonen, vi reduserer skadelige stoffer og satser på energieffektiv bruk, og vi gir instruksjoner for avhending og resirkulering av produktet.

Slik åpner du energieffektive innstillinger:

- 1** Mens du ser på TV, trykker du på den grønne knappen på fjernkontrollen.
- 2** Velg én av følgende innstillinger:
  - **[Energisparing]:** Bildeinnstillingene som bruker minst strøm.
  - **[Demp skjermen]:** Hvis du bare vil høre lyden fra TV-en, kan du slå av TV-skjermen. Andre funksjoner fortsetter å fungere som normalt.
  - **[Lyssensor]:** Den innebygde sensoren for omgivelseslys reduserer lysstyrken på TV-skjermen når lyset i omgivelsene blir svakere.
  - **[Slå av ubrukte kilder]:** Hvis du kobler til EasyLink-kompatible enheter, kan du slå dem av.

# 3 TV-en

Gratulerer med kjøpet, og velkommen til Philips!  
Hvis du vil dra full nytte av støtten som Philips tilbyr, kan du registrere TV-en din på [www.philips.com/welcome](http://www.philips.com/welcome).

## TV-kontroller

- ① +/-: Juster volumet.
- ② (Hjem): Brukes til å åpne Home-menyen.
- ③ CH +/-: Bytte kanaler.
- ④ Lysnettkopling: Slå TV-en av eller på.

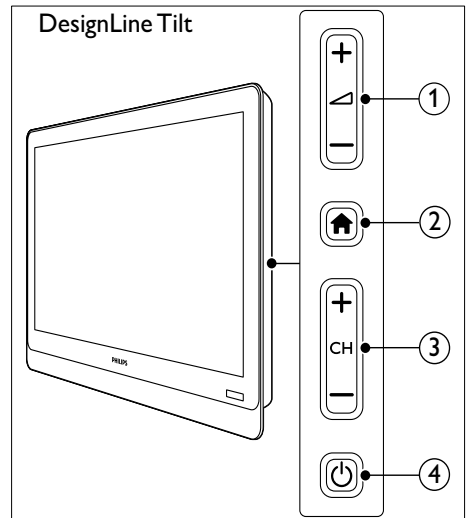
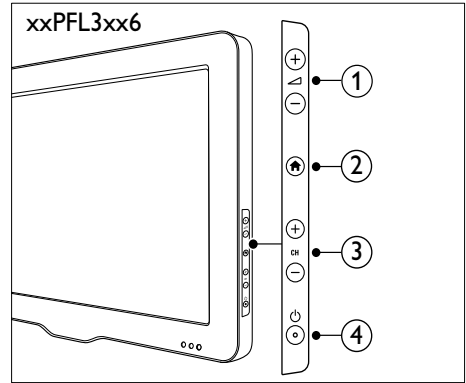
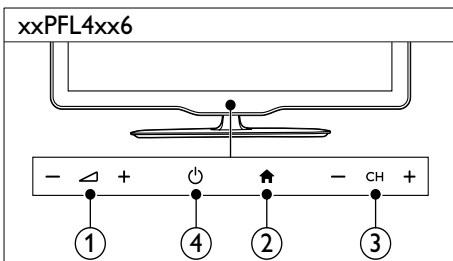
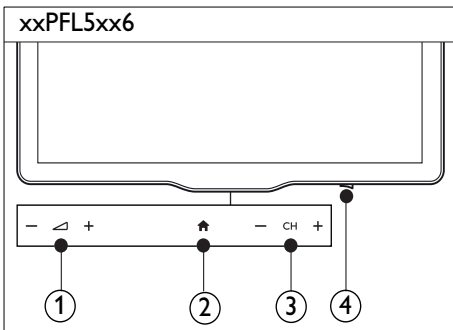

# Fjernkontroll

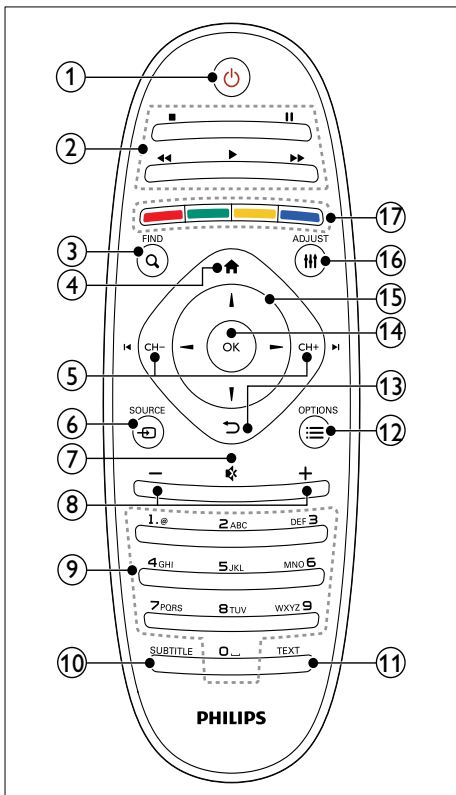

- ① **⏻ (Standby-på)**
  - Slå TVen på eller sett den i standbymodus.
- ② **Avspillingsknapper**
  - Kontrollerer video eller musikk.
- ③ **Q FIND**
  - Åpne menyen for å velge en TV-kanalliste.
- ④ **🏠 (Hjem)**
  - Brukes til å åpne Home-menyen.
- ⑤ **⏪ CH - / CH + ⏩ (Forrige/Neste)**
  - Bytt kanaler eller naviger gjennom menysider, spor, album eller mapper.

- ⑥ **📺 SOURCE**
  - Velg tilkoblede enheter.
- ⑦ **🔊 (Demp)**
  - Demp eller gjenopprett lyd.
- ⑧ **+/- (Volum)**
  - Juster volumet.
- ⑨ **0-9 (Numeriske knapper)**
  - Velg kanaler.
- ⑩ **SUBTITLE**
  - Aktiver eller deaktiver teksting.
- ⑪ **TEXT**
  - Aktiver eller deaktiver tekst-TV.
- ⑫ **☰ OPTIONS**
  - Åpne alternativer for gjeldende aktivitet eller valg.
- ⑬ **⏪ (Tilbake)**
  - Gå tilbake til den forrige menyen eller lukk en funksjon.
- ⑭ **OK**
  - Bekrefter en inntasting eller et valg.
- ⑮ **▲ ▼ ◀ ▶ (Navigeringsknapper)**
  - Naviger gjennom menyene og velg elementer.
- ⑯ **≡ ADJUST**
  - Åpne menyen for å justere innstillinger.
- ⑰ **Fargeknapper**
  - Velger oppgaver eller alternativer.

## Bruk av fjernkontrollen

Når du bruker fjernkontrollen, holder du den nær TV-en og retter den mot fjernkontrollsensoren. Sørg for at det er fri bane mellom fjernkontrollen og TV-en, slik at signalet ikke blokkeres av møbler, vegger eller andre gjenstander.

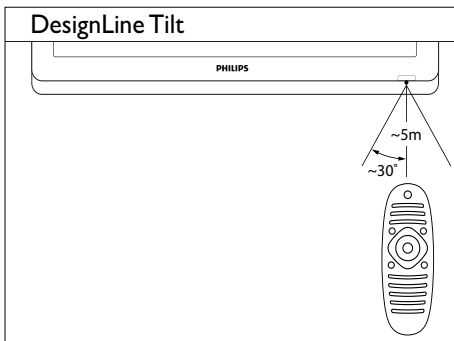
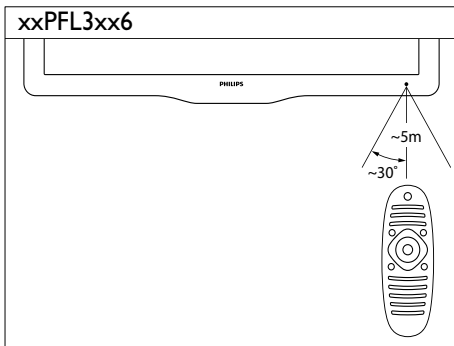
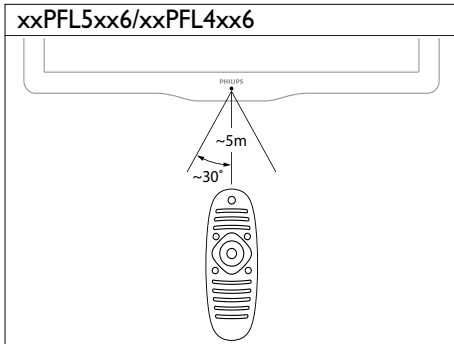

## 4 Bruke TV-en

Denne delen hjelper deg med grunnleggende TV-funksjoner.

### Slå på TV-en

- Trykk på av/på-knappen på TV-en.  
↳ TV-en slås på etter en kort forsinkelse.

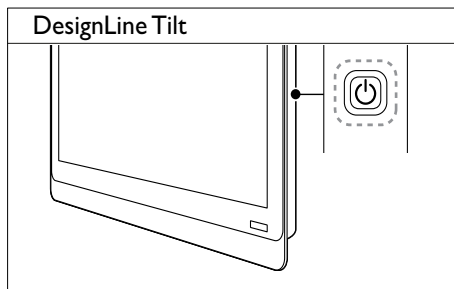
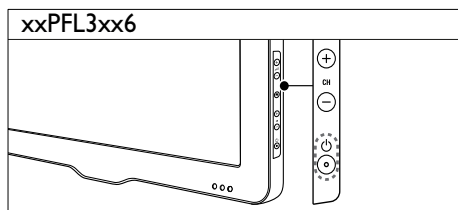
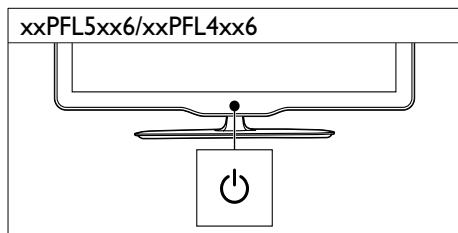
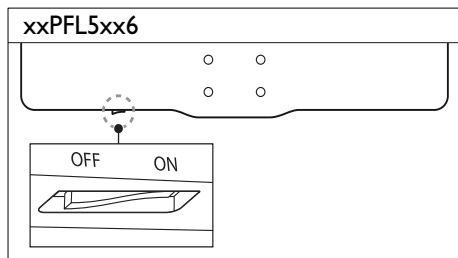

### Hvis TV-en er i standby-modus

- Trykk på ⏻ (Standby-på) på fjernkontrollen.

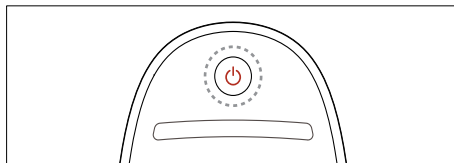

### Sette TVen i standby-modus

- Trykk på ⏻ (Standby-på) på fjernkontrollen på nytt.  
↳ Fjernkontrollsensoren på TV-en blir nå rød.

## Slå av TV-en

- Trykk på av/på-knappen på TV-en på nytt.
  - ↳ Fjernkontrollsensoren på TV-en slås av.
  - ↳ For xxPFL5xx6: TV-en bruker nå ikke energi.
  - ↳ For xxPFL4xx6, xxPFL3xx6 og DesignLine Tilt: Selv om TV-en bruker svært lite strøm i standby-modus, bruker den fortsatt energi. Når TV-en ikke er i bruk over lengre tid, bør du koble strømkabelen fra strømuttaket eller slå av strømmen.

### Merknad

- Hvis du ikke finner fjernkontrollen og vil slå på TV-en når den er i standbymodus, trykker du på **CH+/-** på TV-en.

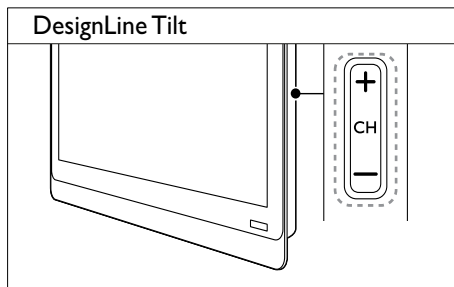
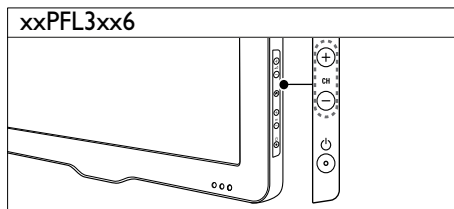

## Bytte kanal

- Trykk på **CH+** eller **CH-** på fjernkontrollen.

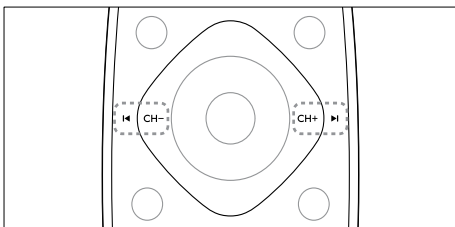

- Trykk på **CH +/-** på TV-en.

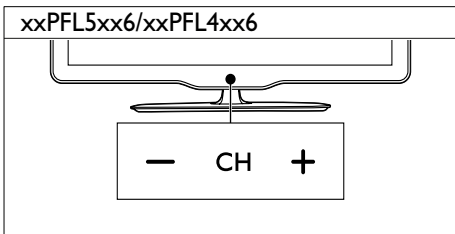

## Andre måter å bytte kanal på

- Angi et kanalnummer ved hjelp av **Numeriske knapper**.
- Trykk på **↶ (Tilbake)** på fjernkontrollen for å gå tilbake til den forrige kanalen.

### Merknad

- Når du bruker en favorittliste, kan du bare velge blant kanalene i listen. (se 'Lage og bruke en liste over favorittkanaler' på side 20)

## Forhåndsviser kanaler

Du kan forhåndsviser alle de tilgjengelige kanalene med kanaloversikten.

- Trykk på **Q FIND**.
  - ↳ Kanaloversikten vises.
  - ↳ Hvis du vil forhåndsviser en kanal, velger du den.
  - ↳ Hvis du vil se på en kanal, velger du den og trykker deretter på **OK**.



## Vise tilkoblede enheter

### Merknad

- Før du velger en enhet som kilde, må du slå den på.

## Velge en enhet fra kildelisten

1 Trykk på  SOURCE.

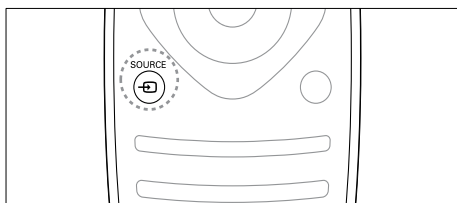

↳ Kildelisten blir vist.

2 Trykk på   for å velge en enhet.

3 Trykk på **OK** for å bekrefte valget.

↳ TV-en bytter til enheten som er valgt.

## Justere TV-volum

- Trykk på +/- på fjernkontrollen.

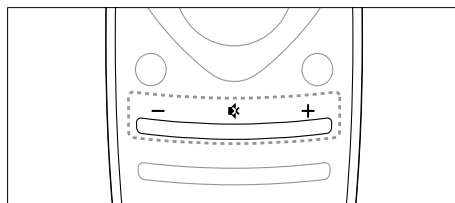

- Trykk på  +/- på TV-en.

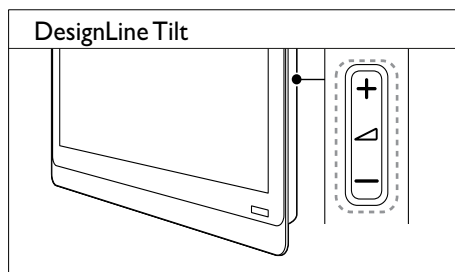
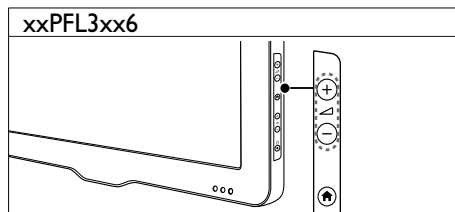
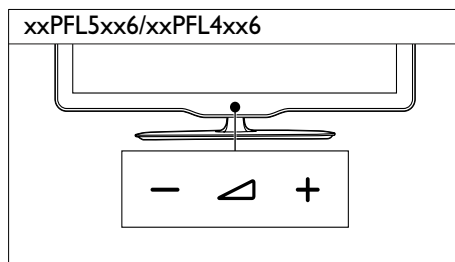

## Slik slår du lyden av og på

- Trykk på **☒** for å slå av lyden.
- Trykk på **☒** en gang til for å slå lyden på igjen.

## Bruke tekst-TV

- 1 Trykk på **TEXT**.

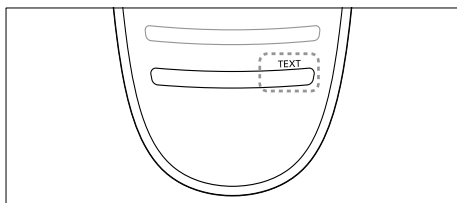

↳ Hovedsiden vises.

- 2 Velg en side på én av følgende måter:
  - Trykk på **Numeriske knapper** for å angi et sidetall.
  - Trykk på **◀** eller **▶** for å vise neste eller forrige side.
  - Trykk på **Fargeknapper** for å velge et fargekodet element.
  - Trykk på **↶ (Tilbake)** for å gå tilbake til en tidligere vist side.
- 3 Trykke på **TEXT** for å avslutte tekst-TV.

### Merknad

- Kun for brukere i Storbritannia: Noen digitale TV-kanaler tilbyr dedikerte digitale tekst-TV-tjenester (for eksempel, BBC1).

# 5 Utnytte TV-en til fulle

## Tilgang til TV-menyer

Menyer hjelper deg med å installere kanaler, endre innstillinger for bilde og lyd samt å få tilgang til andre funksjoner:

- 1 Trykk på .  
Menskjermen vises.



- 2 Velg ett av følgende, og trykk deretter på OK.

- **[Se på TV]:** Bytt tilbake til antennen hvis en annen kilde enn antennen er valgt.
- **[Programguide]:** Åpne den elektroniske programguiden.
- **[Bla på USB]:** Hvis en USB-enhet er tilkoblet, åpne innholdsleseren.
- **[Scenea]:** Slå på Scenea-bakgrunnen.
- **[Legg til enhet]:** Legg til nye enheter på hjemmemenyen.
- **[Oppsett]:** Vis menyer der du kan endre innstillinger for bilde, lyd og annet.
- **[Hjelp]:** Gå til TV-omvisningen.

- 3 Trykk på  for å gå ut av menyen.

## Legge til enhet på hjemmemenyen



Når du har koblet til en enhet, kan du legge den til på hjemmemenyen.

- 1 Trykk på .
- 2 Velg **[Legg til enhet]**.
- 3 Følg instruksjonene på skjermen for å legge til enheten på hjemmemenyen.  
↳ Enheten vises på hjemmemenyen.
- 4 Vil du se på enheten, slår du den på og velger deretter enheten på hjemmemenyen.
- 5 Du kan også velge enheten med kildeknappen (se 'Velge en enhet fra kildelisten' på side 12).

## Gi nytt navn til enheter fra hjemmemenyen

Etter at du har lagt til en ny enhet på hjemmemenyen, kan du gi den et nytt navn.



- 1 Trykk på .
- 2 Velg enheten som skal få nytt navn.
- 3 Trykk på  **OPTIONS**.  
↳ Alternativmenyen vises.
- 4 Velg **[Nytt enh.navn]**, og trykk deretter på OK.
- 5 Hvis du vil vise tekstboksen, trykker du på OK.
- 6 Velg et tegn for hvert tegn, og trykk deretter på OK.
  - Hvis du vil velge store bokstaver, små bokstaver eller symboler: Velg den aktuelle tasten i raden under mellomromstasten, og trykk deretter på OK.

- 7 Når du er ferdig, velger du [**Ferdig**] og trykker deretter på **OK**.  
↳ Tekstboksen lukkes.
- 8 På menyen Nytt enh.navn velger du [**Ferdig**] og trykker deretter på **OK**.

---

## Fjerne enheter fra hjemmemenyen

Hvis enheten ikke lenger er tilkoblet TV-en, kan du fjerne den fra hjemmemenyen.

- 1 Trykk på **▲**.
- 2 Velg enheten som skal fjernes.
- 3 Trykk på **☰** **OPTIONS**.
- 4 Velg [**Fjern enhet**], og trykk deretter på **OK**.
- 5 Velg [**Fjern**], og trykk deretter på **OK**.  
↳ Den valgte enheten fjernes fra hjemmemenyen.

---

## Endre innstillinger for bilde og lyd

Endre innstillinger for bilde og lyd etter dine ønsker. Du kan bruke forhåndsdefinerte innstillinger eller endre innstillinger manuelt.

### Merknad

- Når du ser på TV eller eksterne enheter, kan du trykke på **⏏** **ADJUST** og deretter velge [**Smart bilde**] eller [**Smart lyd**] for å få kjapp tilgang til bilde- og lydinnstillinger.

---

## Bruke innstillingsassistent

Bruk innstillingsassistenten for å få hjelp med bilde- og lydinnstillingene.

- 1 Trykk på **▲**.
- 2 Velg [**Oppsett**] > [**Hurtiginnstillinger for lyd og bilde**], og trykk deretter på **OK**.
- 3 Velg [**Fortsett**], og trykk deretter på **OK**.  
↳ Menyene [**Innst.veiv.**] vises.
- 4 Følg instruksjonene på skjermen for å velge de ønskede bildeinnstillingene.

---

## Bruke Smart bilde

Bruk Smart bilde for å anvende forhåndsdefinerte bildeinnstillinger:

- 1 Trykk på **⏏** **ADJUST**.
- 2 Velg [**Smart bilde**], og trykk deretter på **OK**.
- 3 Velg en av de følgende innstillingene, og trykk deretter på **OK**.
  - [**Personlig**]: Bruk de tilpassede bildeinnstillingene dine
  - [**Livaktig**]: Rike og dynamiske innstillinger; ideelle for bruk i dagslys.
  - [**Naturlig**]: Naturlige bildeinnstillinger.
  - [**Kino**]: Ideelle innstillinger for filmer.
  - [**Spill**]: Ideelle innstillinger for spill.
  - [**Energisparing**]: Innstillingene som sparer mest strøm.
  - [**Standard**]: Standardinnstillinger som passer de fleste omgivelser og videotyper.
  - [**Fotografi**]: Ideelle innstillinger for stillbilder.
  - [**Egendefinert**]: Tilpass og lagre dine personlige bildeinnstillinger. Velg [**Personlig**] for å bruke disse innstillingene.

---

## Justere bildeinnstillinger manuelt

- 1 Trykk på **▲**.
- 2 Velg [**Oppsett**] > [**TV-innstillinger**] > [**Bilde**], og trykk deretter på **OK**.
- 3 Velg en av de følgende innstillingene, og trykk deretter på **OK**.
  - [**Smart bilde**]: Vis forhåndsdefinerte innstillinger for Smart bilde.
  - [**Tilbakestill**]: Tilbakestill innstillingene til fabrikkstandard.
  - [**Kontrast**]: Juster intensiteten til bakgrunnsbelysningsområder uten å endre videoinnholdet.
  - [**Lysstyrke**]: Juster intensiteten og detaljene i mørke områder.
  - [**Farge**]: Juster fargemetningen.
  - [**Fargetone**]: Kompenser for fargevariasjoner.
  - [**Skarphet**]: Juster bildeskarpheiten.
  - [**Støyreduksjon**]: Filtrer og reduser støyen i et bilde.
  - [**Fargenyanse**]: Juster fargebalansen i et bilde.
  - [**Tilp. fargetone**]: Tilpass fargenyanseinnstillingen. (Bare tilgjengelig hvis [**Fargenyanse**] > [**Egendefinert**] er valgt)
  - [**Digital Crystal Clear**] / [**Pixel Plus**] / [**Pixel Plus HD**]: Finjuster hver piksel i henhold til de omkringliggende pikslene. Denne innstillingen gir et enestående HD-bilde.
    - [**HD Natural Motion**]: For utvalgte modeller. Minimer risting og gjør bildet mykere.
    - [**100HzClearLCD**] / [**120Hz Clear LCD**]: For utvalgte modeller. Reduserer uskarpheter ved bevegelse og gjør bildet klarere.
    - [**Ekstra skarp**]: Gjør bildet skarpere.
    - [**Dyn. kontrast**]: Forbedre kontrasten. Innstillingen [**Medium**] anbefales.
    - [**Dyn. baklys.**]: Juster lysstyrken til bakgrunnsbelysningen på TV-en i henhold til lysforholdene.

- [**Red.MPEG-art.**]: Få digitale bilder med jevnere overganger. Du kan slå denne funksjonen av og på.
- [**Fargeforst.**]: Gjør fargene livligere og forbedre detaljene i områder med sterke farger. Du kan slå denne funksjonen av og på.
- [**Gamma**]: For utvalgte modeller. Juster mellomtoneintensiteten i bildet. Svart og hvitt påvirkes ikke.
- [**PC-modus**]: Juster bildet når en PC er koblet til TV-en via HDMI eller DVI.
- [**Lyssensor**]: Juster innstillingene dynamisk i henhold til de gjeldende lysforholdene.
- [**Bildeformat**]: Endre bildeformatet.
- [**Skjermkanter**]: Juster visningsområdet. (Når maksimal innstilling er valgt, kan du se støy eller hakkete bildekanter.)
- [**Bildeforskyvning**]: Juster eventuelt bildeplasseringen for alle bildeformater bortsett fra [**Autozoom**] og [**Widescreen**].

## Endre bildeformat

- 1 Trykk på **⏏ ADJUST**.
- 2 Velg **[Bildeformat]**, og trykk deretter på **OK**.
- 3 Velg et bildeformat, og trykk deretter på **OK**.

## Oversikt over bildeformater

Følgende bildeinnstillinger kan konfigureres.

### Merknad

- Avhengig av formatet på bildekilden, vil enkelte bildeinnstillinger ikke være tilgjengelige.

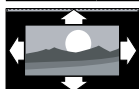

**[Autoformat]:** For utvalgte modeller. (Ikke for PC-modus.) Viser automatisk passende bildeformat. Ellers brukes widescreen.

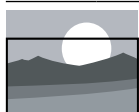

**[Autofyll]:** For utvalgte modeller. Juster bildet slik at det dekker hele skjermen (teksting vil fortsatt vises). Anbefales for minst mulig skjermforvringning (men ikke for HD eller PC).



**[Autozoom]:** For utvalgte modeller. Forstørr bildet slik at det dekker hele skjermen. Anbefales for minst mulig skjermforvringning (men ikke for HD eller PC).



**[Superzoom]:** (Gjelder ikke HD- og PC-modus.) Fjerner de svarte stripene ved siden av sendinger i 4:3-format. Det er minimalt med forvringning.



**[4:3]:** Vis det tradisjonelle 4:3-formatet.

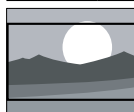

**[Filmutv. 16:9]:** (Gjelder ikke HD- og PC-modus.) Skaler 4:3-formatet til 16:9.

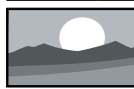

**[Widescreen]:** Skaler 4:3-formatet til 16:9.



**[Uskalert]:** Gjelder kun HD- og PC-modus på enkelte modeller. Gir maksimal skarphet. Det kan forekomme noe forvringning som skyldes kringkasternes systemer. Velg widescreen-oppløsning på PC-en for å oppnå best resultat.

## Bruke Smart lyd

Bruk Smart lyd for å gjøre bruk av forhåndsdefinerte lydinnstillinger.

- 1 Trykk på **⏏ ADJUST**.
- 2 Velg **[Smart lyd]**, og trykk deretter på **OK**.
- 3 Velg en av de følgende innstillingene, og trykk deretter på **OK**.
  - **[Personlig]:** Bruk innstillingene som ble tilpasset på lydmenyen.
  - **[Standard]:** Innstillinger som passer for de fleste omgivelser og lydtyper.
  - **[Nyheter]:** Ideelle innstillinger for tale, for eksempel nyheter.
  - **[Kino]:** Ideelle innstillinger for filmer.
  - **[Spill]:** Ideelle innstillinger for spill.
  - **[DRAMA]:** Ideelle innstillinger for dramaprogrammer.
  - **[Sport]:** Ideelle innstillinger for sportsprogrammer.

## Manuelt justere lydinnstillinger

- 1 Trykk på .
- 2 Velg **[Oppsett]** > **[TV-innstillinger]** > **[Lyd]**, og trykk deretter på **OK**.  
↳ Menyen **[Lyd]** vises.
- 3 Velg en av de følgende innstillingene, og trykk deretter på **OK**.
  - **[Smart lyd]**: Vis forhåndsdefinerte innstillinger for Smart lyd.
  - **[Tilbakestill]**: Tilbakestill innstillingene til fabrikkstandard.
  - **[Fjern lyd]**: Få klarere lyd.
  - **[Bass]**: Juster bassnivået.
  - **[Diskant]**: Juster diskantnivået.
  - **[Surround]**: Slå på romlig lyd.
  - **[Incredible Surround]**: (For enkelte modeller) Forbedret romlig lyd for økt surroundeffekt.
  - **[Hodetlf.volum]**: (For modeller med hodetelefoner) Juster hodetelefonvolumet.
  - **[Automatisk volumjustering]**: Reduser plutselige endringer i lydstyrken automatisk, for eksempel når du bytter kanal.
  - **[Balanse]**: Juster balansen mellom høyttalerne på høyre og venstre side.
  - **[Digitalt utformat]**: Velg utformat for digitallyd som sendes til kontakten for digitallyd.
    - **[PCM]**: Konverter lyd som ikke er av typen PCM, til PCM-format.
    - **[Flerkanals]**: Overfør lyd til hjemmekinoanlegget.

## Bruke den universelle tilgangsmenyen

Du kan aktivere den universelle tilgangsmenyen når du installerer for første gang. Når menyen er aktivert, får du rask tilgang til menyene med innstillinger for syns- og hørselshemmede når du ser på TV eller bruker eksterne enheter.

- 1 Trykk på  **OPTIONS** mens du ser på TV.  
↳ Menyen for TV-alternativer vises.
- 2 Velg **[Universal tilgang]**, og trykk deretter på **OK**.
- 3 Velg et av de følgende alternativene, og trykk deretter på **OK**.
  - **[Hørselshemming]**: Aktiver eller deaktiverteksting for hørselshemmede.
  - **[Synshemming]**: Enkelte digitale TV-kanaler sender lyd som er spesielt tilpasset synshemmede. Den vanlige lyden blandes med ekstra kommentarer. Bruk fargeknappene for å velge alternativene:
    - Rød (**[Av]**): Slå av lyd for synshemmede.
    - Grønn (**[Høyttalere]**): Lyd for synshemmede bare via høyttalere.
    - Gul (**[Hodetelefon]**): Lyd for synshemmede bare via hodetelefoner.
    - Blå (**[Høyttaler + hodetelefon]**): Lyd for synshemmede både via høyttalere og hodetelefoner.
  - **[Blandet volum]**: Juster volumet for lyd for synshemmede.
  - **[Tastelyd]**: Slår du på denne funksjonen, hører du et lydsignal hver gang du trykker på en knapp på fjernkontrollen eller TV-en.



### Tips

- Trykk på fargeknappene på fjernkontrollen for å angi alternativene.

## Bruke avanserte funksjoner for Tekst-TV

### Åpne menyen for tekst-TV-alternativer

Få tilgang til tekst-TV-funksjoner via menyen for tekst-TV-alternativer:

- 1 Trykk på **TEXT**.  
↳ Tekst-TV vises.
- 2 Trykk på **☰ OPTIONS**.  
↳ Menyen for tekst-TV-alternativer blir vist.
- 3 Velg et av de følgende alternativene, og trykk deretter på **OK**.
  - **[Frys side] / [Fjern frysing av side]**: Frys eller opphev frysing av den gjeldende siden.
  - **[Todelt skjerm] / [Full skjerm]**: Bytt mellom tekst-TV i fullskjerm eller lagt over den vanlige TV-sendingen.
  - **[Sideoversikt]**: Slå på tekst-TV-sendinger med sideoversikt
  - **[Forstørr] / [Normalvisning]**: Bytt mellom forstørret og vanlig visning av tekst-TV-sider.
  - **[Avslør]**: Skjul eller vis skjult informasjon på en side, for eksempel løsninger på rebuser eller gåter.
  - **[Bla underside]**: Vis automatisk hver underside i rekkefølge hvis det finnes undersider.
  - **[Språk]**: Velg et tekst-TV-språk.

### Velge undersider for tekst-TV

En tekst-TV-side kan ha flere undersider. Undersider vises ved siden av hovedsidedetallet.

- 1 Trykk på **TEXT**.  
↳ Tekst-TV vises.
- 2 Trykk på **◀** eller **▶** for å velge en tekst-TV-side.
- 3 Trykk på **◀** eller **▶** for å vise en underside.

### Velge sideoversikt for tekst-TV-sendinger

Gå fra ett emne til et annet uten å angi sidedetall i tekst-TV-sendinger med sideoversikt. Sideoversikt er tilgjengelig i tekst-TV-sendingene til enkelte TV-kanaler.

- 1 Trykk på **TEXT**.  
↳ Tekst-TV vises.
- 2 Trykk på **☰ OPTIONS**.
- 3 Velg **[Sideoversikt]**, og trykk deretter på **OK**.  
↳ T.O.P.-oversikten vises.
- 4 Velg et emne.
- 5 Trykk på **OK** for å vise siden.

### Bruke tekst-TV 2.5

Tekst-TV 2.5 viser flere farger og bedre grafikk enn vanlig tekst-TV. Hvis en kanal sender tekst-TV 2.5, er det som standard slått på.

- 1 Trykk på **▲**.
- 2 Velg **[Oppsett] > [TV-innstillinger] > [Valg] > [Tekst-TV 2.5]**.
- 3 Velg **[På]** eller **[Av]**, og trykk deretter på **OK** for å bekrefte.



---

## Lage og bruke en liste over favorittkanaler

Du kan lage en liste over favoritt-TV-kanalene dine, slik at du enkelt finner dem.

---

### Bare vise listen over favorittkanaler

- 1 Trykk på **Q FIND** mens du ser på TV.  
↳ Kanaloversiktsmenyen vises.
- 2 Trykk på **☰ OPTIONS**.
- 3 Velg **[Velg liste] > [Favoritter]**, og trykk deretter på **OK**.  
↳ Bare kanalene i favorittlisten vises i kanaloversikten.

---

#### Merknad

- Oversikten over favorittkanaler er tom inntil du legger til kanaler i favorittlisten.

---

### Vise alle kanaler

Du kan gå ut av favorittlisten og vise alle kanalene som er installert.

- 1 Trykk på **Q FIND** mens du ser på TV.  
↳ Kanaloversiktsmenyen vises.
- 2 Trykk på **☰ OPTIONS**.
- 3 Velg **[Velg liste] > [Alle]**, og trykk deretter på **OK**.  
↳ Alle kanalene vises i kanaloversikten.

---

#### Merknad

- Alle favorittkanalene er merket med en stjerne i kanaloversikten.

---

### Behandle favorittlisten

- 1 Trykk på **Q FIND** mens du ser på TV.  
↳ Kanaloversiktsmenyen vises.
- 2 Trykk på **☰ OPTIONS**.
- 3 Velg **[Velg liste] > [Alle]**, og trykk deretter på **OK**.
- 4 Trykk på **☰ OPTIONS**.
- 5 Velg **[Merk favoritt]** eller **[Fjern favorittmerking]**, og trykk deretter på **OK**.  
↳ Kanalen legges til eller fjernes fra favorittlisten.

---

#### Merknad

- Alle favorittkanaler blir merket med en stjerne i kanaloversikten.

---

## Bruke den elektroniske programguiden (EPG)

Programguiden er en skjermguide som er tilgjengelig for digitale kanaler. Den lar deg:

- Vise en liste over digitale programmer som sendes
- Vise kommende programmer
- Gruppere programmer etter genre
- Stille inn påminnelser for når programmer begynner
- Konfigurere foretrukne programguidekanaler

## Slå på EPG



- 1 Trykk på .
- 2 Velg **[Programguide]**, og trykk deretter på **OK**.  
↳ Programguiden viser informasjon om de oppsatte programmene.

### Merknad

- Programguidedata er bare tilgjengelig i enkelte land, og det kan ta tid å laste dem inn.

## Endre programguidealternativene

Du kan angi eller fjerne påminnelser, endre dagen og få tilgang til andre nyttige alternativer på menyen for programguidealternativer:

- 1 Trykk på .
- 2 Velg **[Programguide]**, og trykk deretter på **OK**.
- 3 Trykk på  **OPTIONS**.  
↳ Programguiden vises.
- 4 Velg et av de følgende alternativene, og trykk deretter på **OK**.
  - **[Still inn påmin.] / [Fjern påminnelser]**: Angi eller fjern programpåminnelser.
  - **[Endre dag]**: Angi programguidedagen.
  - **[Mer info]**: Vis programinformasjon.
  - **[Søk etter sjanger]**: Søk etter TV-programmer etter sjanger.
  - **[Planlagte påminnelser]**: Vis programpåminnelser. Bare tilgjengelig for kommende programmer.
  - **[Hent EPG-data]**: Oppdater informasjonen i programguiden.

## Vise TV-klokken

Du kan vise en klokke på TV-skjermen. Klokken viser gjeldende klokkeslett ved hjelp av tidsdata den mottar fra leverandøren av TV-tjenestene.

### Stille inn TV-klokken manuelt

I enkelte land må du stille inn TV-klokken manuelt.

- 1 Trykk på .
- 2 Velg **[Oppsett]** > **[TV-innstillinger]** > **[Valg]** > **[Klokke]**.
- 3 Velg **[Autoklokke]**, og trykk deretter på **OK**.
- 4 Velg **[Manuelt]**, og trykk deretter på **OK**.
- 5 Velg **[Klokkeslett]** eller **[Dato]**, og trykk deretter på **OK**.
- 6 Trykk på **Navigeringsknapper** for å angi klokkeslett eller dato.
- 7 Velg **[Ferdig]**, og trykk deretter på **OK**.
- 8 Trykk på  for å gå ut av menyen.

### Merknad

- Hvis det valgte landet støtter digitale sendinger, viser klokken tidsdataene fra leverandøren av TV-tjenester som første prioritet.

## Vise TV-klokken

- 1 Trykk på  **OPTIONS** mens du ser på TV.  
↳ Alternativmenyen vises.
- 2 Velg **[Klokke]**.  
↳ Klokken vises.
- 3 Trykk på **OK**.

### Merknad

- Gjenta fremgangsmåten for å deaktivere klokken.

---

## Endre klokkemodus

- 1 Trykk på .
- 2 Velg **[Oppsett]** > **[TV-innstillinger]** > **[Valg]** > **[Klokke]** > **[Autoklokke]**.
- 3 Velg **[Automatisk]** eller **[Manuelt]**, og trykk deretter på **OK**.

---

## Endre tidssone

### Merknad

- Dette alternativet er bare tilgjengelig hvis du velger **[Autoklokke]** > **[Automatisk]** (gjelder land med klokkeoverføringsdata).

- 1 Trykk på .
- 2 Velg **[Oppsett]** > **[TV-innstillinger]** > **[Valg]** > **[Klokke]** > **[Tidssone]**.
- 3 Velg tidssonen din.
- 4 Trykk på **OK** for å bekrefte.

---

## Bruke sommertid

### Merknad

- Dette alternativet er bare tilgjengelig hvis du velger **[Auto. Klokkestilling]** > **[Manuelt]**.

- 1 Trykk på .
- 2 Velg **[Oppsett]** > **[TV-innstillinger]** > **[Valg]** > **[Klokke]** > **[Sommertid]**, og trykk deretter på **OK**.
- 3 Velg **[Standardtid]** eller **[Sommertid]**, og trykk deretter på **OK**.

---

## Bruke tidsinnstilling

Du kan spesifisere tidspunkter for når TV-en skal slå seg av eller gå over til standbymodus.

### Tips

- Still TV-klokken før du bruker tidsinnstillinger.

---

## Automatisk sette TV-en i standby (tidsinnstilt av)

Tidsinnstilt av setter TV-en i standby etter en gitt tid.

### Tips

- Under nedtellingen er det mulig å slå av TV-en tidligere eller tilbake stille nedtellingen.

- 1 Trykk på .
- 2 Velg **[Oppsett]** > **[TV-innstillinger]** > **[Valg]** > **[Tidsinnst. av]**.  
↳ Menyene **[Tidsinnst. av]** vises.
- 3 Velg en verdi mellom 0 og 180 minutter.  
↳ Hvis du velger null, deaktiveres sove-timeren.
- 4 Trykk på **OK** for å slå på tidsinnstilt avslåing.  
↳ TV-en settes i standby etter den angitte tiden.

## Låse upassende innhold

Du kan hindre at barna dine ser visse programmer eller kanaler, ved å låse TV-kontrollene.

### Angi eller endre kode

- 1 Trykk på **▲**.
- 2 Velg [**Oppsett**] > [**Kanalinnstillinger**] > [**Barnesikring**].
- 3 Velg [**Sett kode**] eller [**Endre kode**].  
↳ Menyene [**Sett kode**] / [**Endre kode**] vises.
- 4 Angi inn koden ved å bruke **Numeriske knapper**.  
↳ Følg instruksjonene på skjermen for å opprette eller endre PIN-koden.



#### Tips

- Hvis du glemmer koden, angi du "8888" for å overstyre alle eksisterende koder.

### Låse eller låse opp en eller flere kanaler

- 1 Trykk på **▲**.
- 2 Velg [**Oppsett**] > [**Kanalinnstillinger**] > [**Barnesikring**] > [**Kanallås**].  
↳ Det vises en liste over kanaler.
- 3 Velg kanalen du vil låse eller låse opp, og trykk deretter på **OK**.  
↳ Første gangen du låser eller låser opp en kanal, blir du bedt om å angi PIN-koden.
- 4 Angi koden og trykk på **OK**.  
↳ Hvis kanalen er låst, vises det et låsikon.
- 5 Gjenta fremgangsmåten for å låse eller låse opp flere kanaler.
- 6 Slå TV-en på og av for å aktivere låsene.

- ↳ Når du bytter kanal med **CH** - eller **CH +**, hoppes de låste kanalene over.
- ↳ Hvis du prøver å få tilgang til de låste kanalene fra kanaloversikten, blir du bedt om å angi PIN-koden din.

### Stille inn foreldresensur

Noen digitale kringkastere har aldersgrense for programmene de sender. Du kan stille inn TV-en til å vise bare programmer med aldersgrenser som er lavere enn barnets alder.

- 1 Trykk på **▲**.
- 2 Velg [**Oppsett**] > [**Kanalinnstillinger**] > [**Barnesikring**] > [**Foreldresensur**].  
↳ Du blir bedt om å skrive inn koden på skjermen.
- 3 Angi koden ved å bruke **Numeriske knapper**.  
↳ Aldersgrensemenyen vises.
- 4 Velg en aldersgrense, og trykk deretter på **OK**.
- 5 Trykk på **▲** for å gå ut av menyen.

### Vise Scenea

Du kan vise et standardbilde som bakgrunn på TV-en. Du kan også laste inn og bruke et annet bilde som bakgrunn.

Hvis funksjonen Tidsinnstilt av er deaktivert, vises bakgrunnen i 240 minutter; Hvis den er aktivert, vises bakgrunnen så lenge som funksjonen er stilt inn på.

### Slå på Scenea

- 1 Trykk på **▲**.
- 2 Velg [**Scenea**], og trykk deretter på **OK**.  
↳ Hvis det ikke er angitt noe bilde, vises standardbildet.  
↳ Hvis et tilpasset Scenea-bilde er lastet inn, vises det bildet (se 'Tilpasse Scenea-bildet' på side 24).



---

## Tilpasse Scenea-bildet

Du kan laste inn og bruke et annet bilde som bakgrunn.

### Merknad

- Når du laster inn et nytt Scenea-bilde, overstyrer det Scenea-bildet som brukes for øyeblikket.
- Vil du bruke et annet bilde som bakgrunn, må du ha en USB-lagringseenhet som inneholder et bilde med en størrelse på 1 MB eller mindre.

- 1 Legg inn et bilde med en størrelse på 1 MB eller mindre på en USB-lagringseenhet.
- 2 Koble USB-lagringseenheten til TV-en.
- 3 Trykk på .
- 4 Velg [**Bla på USB**], og trykk deretter på **OK**.
- 5 Velg et bilde, og trykk deretter på  **OPTIONS**.
- 6 Velg [**Angi Scenea**], og trykk deretter på **OK**.
- 7 Trykk på en hvilken som helst knapp for å lukke Scenea.

---

## Endre språk

Avhengig av kringkasteren du bruker, kan du endre lydspåket, tekstspåket eller begge deler for en TV-kanal.

Flere lydspåker, tekstspåker eller begge deler overføres via tekst-TV-sendinger eller digitale DVB-T-sendinger. Sendinger med lydspåker Du kan velge tekstspåker for digitale sendinger.

---

### Endre menyspåker

- 1 Trykk på .
- 2 Velg [**Oppsett**] > [**TV-innstillinger**] > [**Valg**] > [**Menyspåk**], og trykk deretter på **OK**.
- 3 Velg et språk, og trykk deretter på **OK**.

---

## Endre lydspåker

Du kan velge lydspåker hvis kringkasteren din tilbyr dette. Digitale kanaler kan ha flere tilgjengelige språk. Analoge kanaler kan ha to tilgjengelige språk.

- 1 Trykk på  **OPTIONS** mens du ser på TV.
- 2 Digitale kanaler: Velg [**Lydspåk**], velg språket, og trykk deretter på **OK**.
- 3 Analoge kanaler: Velg [**Dobbel I-II**], velg språket, og trykk deretter på **OK**.

---

## Vise eller skjule teksting

- 1 Trykk på **SUBTITLE** mens du ser på TV.
- 2 Velg ett av følgende, og trykk deretter på **OK**.
  - [**Teksting på**]: Alltid vis teksting.
  - [**Teksting av**]: Aldri vis teksting.
  - [**På under demp**]: Vis teksting når lyden er slått av.

### Merknad

- Gjenta denne fremgangsmåten for å aktivere teksting for hver enkelt analoge kanal.
- Velg [**Teksting**] > [**Teksting av**] for å deaktivere teksting.

---

## Velge et tekstspåker for digitale kanaler

### Merknad

- Når du velger et tekstspåker for en digital TV-kanal som beskrevet under, blir det foretrukne tekstspåket som er angitt på menyen Installasjon, midlertidig overstyrt.

- 1 Trykk på  **OPTIONS** mens du ser på TV.
- 2 Velg [**Tekstspåk**], og trykk deretter på **OK**.
- 3 Velger et språk for teksten.
- 4 Trykk på **OK** for å bekrefte.

## Vise eller spille av bilder, musikk og videoer på USB-lagringsenheter



### Forsiktig

- Philips skal ikke holdes ansvarlig hvis USB-enheten ikke støttes, og er heller ikke ansvarlig for skade på eller tap av lagrede data på enheten.







Koble til en USB-lagringsenhet for å vise eller spille av bildene, musikken eller videoene som er lagret på den.

- 1 Slå på TV-en.
- 2 Koble USB-enheten til USB-porten på siden av TV-en.
- 3 Trykk på .
- 4 Velg **[Bla på USB]**, og trykk deretter på **OK**.  
↳ USB-innholdsleseren vises.



### Vise bilder

- 1 Velg **[Bilde]** og trykk deretter på **OK** i USB-innholdsleseren.
- 2 Velg et bilde eller et bildealbum, og trykk deretter på **OK** for å vise bildet på hele TV-skjermen.
  - Trykk på  for å vise neste eller forrige bilde.
- 3 Trykk på  for å gå tilbake.

### Vise bilder i lysbildefremvisning

- 1 Trykk på **OK** når et bilde vises i fullskjermmodus.
  - ↳ En lysbildefremvisning starter fra og med det valgte bildet.
- Trykk på de følgende knappene for å styre avspillingen:
  -  for å spille av.
  -  for å sette på pause.
  -  eller  for å vise neste eller forrige bilde.
  -  for å stoppe.
- Trykk på  for å gå tilbake.







### Endre innstillinger for lysbildefremvisning

- 1 Trykk på  **OPTIONS** mens du viser en lysbildefremvisning.
  - ↳ Alternativmenyen for lysbildefremvisning vises.
- 2 Velg ett av følgende, og trykk deretter på **OK**.
  - **[Sta./st.lysb.]**: Start eller stopp fremvisning.
  - **[Lysbi.Overg.]**: Angi overgangen fra ett bilde til det neste.
  - **[Lysbi.frekv.]**: Velg visningstiden for hvert bilde.
  - **[Gjenta]** / **[Spill én gang]**: Vis bildene i mappen én gang, eller gjentatte ganger.
  - **[Bland av]** / **[Bland på]**: Vis bildene i rekkefølge eller vilkårlig.
  - **[Roter bilde]**: Roter bilde.
  - **[Vis info]**: Vis bildets navn, dato og størrelse og det neste bildet i lysbildefremvisningen.
  - **[Angi Scenea]**: Bruk det valgte bildet som bakgrunn på TV-en (se 'Vise Scenea' på side 23).
- 3 Trykk på  for å gå tilbake.

### Merknad

- **[Roter bilde]** og **[Vis info]** vises bare når lysbildefremvisningen er satt på pause.

### Lytte til musikk

- 1 Velg **[Musikk]** og trykk deretter på **OK** i USB-innholdsleseren.
- 2 Velg et musikkspor eller et album, og trykk deretter på **OK** for å spille av.
- 3 Trykk på avspillingsknappene for å kontrollere avspillingen:
  -  for å spille av.
  -  for å sette på pause.
  -  eller  for å spille av neste eller forrige spor.
  -  eller  for å spole fremover eller bakover.
  -  for å stoppe.

---

## Endre musikkinnstillinger

- Trykk på **☰ OPTIONS** mens du spiller av musikk, for å få tilgang til en av de følgende innstillingene, og trykk deretter på **OK**.
  - **[Stopp playback]**: Stopp musikkavspilling.
  - **[Gjenta]**: Spill av en sang én gang eller kontinuerlig.
  - **[Bland på] / [Bland av]**: Spill av sanger i rekkefølge eller tilfeldig.
  - **[Vis info]**: Vis filnavnet.

---

## Se på videoer

- 1 Velg **[Video]** og trykk deretter på **OK** i USB-innholdsleseren.
- 2 Trykk på **OK** for å spille av.
- 3 Trykk på avspillingsknappene for å kontrollere avspillingen:
  - **▶** for å spille av.
  - **⏸** for å sette på pause.
  - **⏮** eller **⏪** for å spille av neste eller forrige video.
  - **⏩** eller **⏭** for å spole fremover eller bakover.
  - **■** for å stoppe.

---

## Endre videoinnstillinger

- Trykk på **☰ OPTIONS** mens du spiller av en video, for å få tilgang til en av de følgende innstillingene, og trykk deretter på **OK**.
  - **[Stopp playback]**: Stopp videoavspilling.
  - **[Gjenta]**: Spill av én gang eller gjenta.
  - **[Full skjerm] / [Liten skjerm]**: Vis videoen strukket så den fyller skjermen, eller vis den i det opprinnelige formatet.
  - **[Bland på] / [Bland av]**: Spill av sanger i rekkefølge eller tilfeldig.
  - **[Vis info]**: Vis filnavnet.

---

## Vise en lysbildefremvisning med musikk

Du kan vise lysbildefremvisninger med bakgrunnsmusikk.

- 1 Velg et album med sanger.
- 2 Trykk på **OK**.
- 3 Trykk på **↩** for å gå tilbake til USB-innholdsleseren.
- 4 Velg et album med bilder.
- 5 Trykk på **OK**.  
↳ Fremvisningen begynner.
- 6 Trykk på **↩** for å avslutte.

---

## Koble fra en USB-lagringsenhet



### Forsiktig

- Følg denne fremgangsmåten for å unngå skade på USB-lagringsenheten.

- 1 Trykk på **↩** for å lukke USB-leseren.
- 2 Vent fem sekunder, og koble deretter fra USB-lagringsenheten.

---

## Høre på digitale radiokanaler

- 1 Trykk på **🔍 FIND**.  
↳ Kanaloversiktsmenyen vises.
- 2 Trykk på **☰ OPTIONS**, og velg deretter **[Velg liste] > [Radio]**.  
↳ Radiokanaloversikten vises.
- 3 Velg en radiokanal og trykk på **OK** for å høre på den.

## Oppdatere TV-programvaren

Philips prøver fortløpende å forbedre produktene sine, og vi anbefaler at du oppdaterer programvaren til TV-en når det er tilgjengelige oppdateringer.

### Måter å oppdatere TV-programvaren på.

Du kan oppdatere TV-programvaren på følgende måter:

A: med en USB lagringsenhet

B: når du blir bedt om det under digitale sendinger

C: se etter oppdateringer under digitale sendinger.

### A: Oppdatere med en USB-enhet

Vil du oppdatere med en USB-lagringsenhet, trenger du:

- En tom USB-flashstasjon. Den må være FAT- eller DOS-formatert. Ikke bruk en USB-harddisk.
- en datamaskin med Internett-tilgang
- Et arkiververktøy som støtter ZIP-filformatet (for eksempel WinZip® for Microsoft® Windows® eller StuffIt® for Macintosh®).

### Trinn 1: Sjekk gjeldende programvareversjon

- 1 Trykk på **▲**.
- 2 Velg **[Oppsett] > [Programvareinnst.] > [Nåværende progr.vare]**.  
↳ Informasjon om den gjeldende programvaren vises.
- 3 Skriv ned programvareversjonsnummeret.
- 4 Trykk på **OK** for å gå tilbake.
- 5 Trykk på **↵** for å avslutte.

### Trinn 2: Last ned og oppdater til nyeste programvareversjon

- 1 Koble til en USB-lagringsenhet.
- 2 Trykk på **▲**.
- 3 Velg **[Oppsett] > [Oppdater programvare]**.
- 4 Følg instruksjonene for å laste ned en fil til USB-lagringsenheten.
- 5 Koble USB-lagringsenheten til datamaskinen, og dobbeltklikk deretter på filen.  
↳ En webside åpnes.
- 6 Følg instruksjonene på websiden.
  - Hvis den gjeldende programvareversjonen er lik den siste programvareoppdateringsfilen, trenger du ikke oppdatere TV-programvaren.
  - Hvis den gjeldende programvareversjonen er lavere enn den siste programvareoppdateringsfilen, laster du ned den siste programvareoppdateringsfilen til rotkatalogen på USB-enheten.
- 7 Koble USB-lagringsenheten fra datamaskinen.

### Trinn 3: Oppdatere TV-programvaren

- 1 Koble USB-lagringsenheten til TV-en.  
↳ TV-en oppdater USB-flashstasjonen og søker etter en programvareversjon.
- 2 Hvis du blir bedt om å oppgradere programvaren, følger du instruksjonene på skjermen for å oppdatere TV-programvaren.
- 3 Hvis meldingen ikke vises, følger du disse trinnene:
- 4 Trykk på **▲**.
- 5 Velg **[Oppsett] > [Programvareinnst.] > [Lokale oppdat.]**.
- 6 Velg filen du lastet ned, og trykk på **OK** for å oppdatere TV-programvaren manuelt.



7 Følg instruksjonene på skjermen for å fullføre oppdateringen.

8 Trykk på  for å avslutte.

---

## B: Oppdater når du blir bedt om det under digitale sendinger

Hvis du mottar digitale sendinger (DVB-T), kan TV-en motta programvareoppdateringer automatisk. Når TV-en mottar en programvareoppdatering, vil du bli bedt om å oppgradere TV-programvaren.

1 Trykk på .

2 Velg **[Oppsett]** > **[Programvareinnst.]** > **[Kunngjøring]**.

3 Hvis det vises en melding med beskjed om å oppdatere programvaren, følger du instruksjonene for å starte oppdateringen.  
↳ TV-en starter på nytt etter at programvareoppdateringen er fullført.

4 Hvis du ikke vil oppgradere programvaren, velger du **[Oppsett]** > **[Programvareinnst.]** > **[Fjern kunngjøring]**, og trykker deretter på **OK**.



### Merknad

- Hvis du hopper over oppdateringen, kan du oppdatere manuelt senere (se 'C: Se etter oppdateringer under digitale sendinger' på side 28).

---

## C: Se etter oppdateringer under digitale sendinger

Du kan kontrollere om oppdateringer er tilgjengelige via digitale sendinger.

1 Trykk på .

2 Velg **[Oppsett]** > **[Programvareinnst.]** > **[Sjekk større oppdateringer]**.

3 Hvis det finnes en oppdatering, følger du instruksjonene på skjermen for å starte oppdateringen.  
↳ TV-en starter på nytt etter at programvareoppdateringen er fullført.

---

## Endre valg for TV-en

Bruk valgmenyen for å tilpasse TV-innstillingene.

1 Trykk på .

2 Velg **[Oppsett]** > **[TV-innstillinger]** > **[Valg]**.

3 Velg ett av følgende, og trykk deretter på **OK**.

- **[Menyspråk]:** Velg et menyspråk.
- **[Tidsinnst. av]:** Sett TV-en i standby etter en gitt tid.
- **[Plassering]:** Optimaliser TV-innstillingene i henhold til omgivelsene – hjemme eller i butikk.
- **[E-merke]:** (Bare for butikkmodus) Slå e-merke av eller på.
- **[Volumlinje]:** Vis volumlinjen når du justerer volumet.
- **[Slå av automatisk]:** Spar strøm ved å angi at TV-en skal settes i standby automatisk når den har vært inaktiv en stund.  
Denne TV-en har også andre energibesparende innstillinger: Hvis brukeren ikke gjør noe (for eksempel ikke trykker på noen knapper på fjernkontrollen, eller på kontroller på frontpanelet) i løpet av fire timer, vil TV-en automatisk bli satt i standbymodus.
- **[Kanalinformasjonsstørrelse]:** Endre informasjonstypen som vises når du bytter kanal.
- **[Universal tilgang]:** Aktiver eller deaktivert den universelle tilgangsmenyen.
- **[Tastelyd]:** Aktiver bruk av lydsignaler når du trykker på knapper på fjernkontrollen eller TV-en.
- **[Forsinkelse lyd ut]:** Synkroniser bildet på TV-en automatisk med lyden fra et tilkoblet hjemmekinoanlegg.
- **[TV-posisjon]:** Bruk innstillingene som passer best til hvordan TV-en er montert.

- **[Tekst-TV 2.5]:** Aktiver eller deaktiver Tekst-TV 2.5. (For digital-TV)
- **[Klokke]:** Vis eller fjern klokken fra TV-en, og angi klokkealternativer.

---

## Starte en TV-demo

Ved hjelp av demonstrasjonene kan du få en bedre forståelse av funksjonene til TV-en. Enkelte demonstrasjoner er ikke tilgjengelige på alle modeller. Tilgjengelige demonstrasjoner vises i menylisten.

- 1 Trykk på **⬆** mens du ser på TV.
- 2 Velg **[Oppsett]** > **[Se demo]**, **OK**.
- 3 Velg en demo, og trykk på **OK** for å vise den.
- 4 Trykk på **↩** for å avslutte.

---

## Tilbakestille TV-en til fabrikkinnstillinger

Du kan gjenopprette standardinnstillingene for bilde og lyd på TV-en. Innstillingene for kanalinstallasjon forblir uendret.

- 1 Trykk på **⬆**.
- 2 Velg **[Oppsett]** > **[TV-innstillinger]** > **[Fabrikkinnst.]**, og trykk deretter på **OK**.
- 3 Hvis du blir bedt om å angi en kode, angi du barnesikringskoden (se 'Angi eller endre kode' på side 23).  
↳ Det vises en bekreftelse.
- 4 Trykk på **OK** for å bekrefte.

# 6 Installere kanaler

Første gang du stiller inn TV-en, blir du bedt om å velge et menyspråk og å installere TV-kanaler og digitale radiokanaler (hvis tilgjengelig). Etterpå kan du installere kanaler på nytt og fininnstille dem.

---

## Installere kanaler automatisk

Du kan søke etter og lagre kanaler automatisk.

### Merknad

- Hvis du ikke har angitt barnelåskoden, vil du kanskje bli bedt om å angi den (se 'Angi eller endre kode' på side 23).

---

## Trinn 1: Velg menyspråk

- 1 Trykk på .
- 2 Velg **[Oppsett]** > **[TV-innstillinger]** > **[Valg]** > **[Menyspråk]**, og trykk deretter på **OK**.
- 3 Velg et språk, og trykk deretter på **OK**.

---

## Trinn 2: Søk etter kanaler

Når TV-en ble slått på for første gang, ble det utført fullstendig installasjon av alle kanalene. Du kan kjøre denne fullstendige installasjonen på nytt for å stille inn språk og land og installere alle tilgjengelige TV-kanaler.

### Merknad



- For utvalgte modeller er enkelte alternativer annerledes.

- 1 Trykk på .
- 2 Velg **[Oppsett]** > **[Søk etter kanaler]**, og trykk deretter på **OK**.
- 3 Velg **[Inst. kanaler på nytt]**, og trykk deretter på **OK**.  
↳ Landsmenyen vises.
- 4 Velg landet ditt, og trykk deretter på **OK**.  
↳ Nettverksmenyen vises.
- 5 Velg nettverk og trykk på **OK**.
  - **[Antenne]**: Tilgang til luftantenne eller digitale DVB-T-kanaler.
  - **[Kabel]**: Tilgang til kabelkanaler eller digitale DVB-C-kanaler.
- 6 Følg instruksjonene på skjermen for å velge eventuelle andre alternativer.  
↳ Startmenyen for kanalsøk vises.
- 7 Velg **[Start]**, og trykk deretter på **OK**.  
↳ Alle tilgjengelige kanaler lagres.
- 8 Trykk på **OK** for å avslutte.

---

## Oppdatere kanallisten

Du kan angi at kanalene skal oppdateres automatisk når TV-en er i standby. Kanalene som er lagret i TV-en, oppdateres hver morgen i henhold til kanalinformasjonen i sendingene.

- 1 Trykk på .
- 2 Velg **[Oppsett]** > **[Kanalinnstillinger]** > **[Kanalinstallasjon]** > **[Automatisk kanaloppdatering]**.
- 3 Velg **[På]** for å aktivere automatisk oppdatering, eller velg **[Av]** for å deaktivere den.
- 4 Trykk på  for å gå tilbake.

## Installer analoge kanaler manuelt

Du kan søke etter og lagre analoge TV-kanaler én om gangen.

### Merknad

- Hvis du ikke har angitt barnelåskoden, vil du kanskje bli bedt om å angi den (se 'Angi eller endre kode' på side 23).

### Trinn 1: Velg system

#### Merknad

- Hvis systeminnstillingene dine er riktige, kan du hoppe over dette trinnet.



- 1 Trykk på .
- 2 Velg **[Oppsett]** > **[Kanalinnstillinger]** > **[Kanalinstallasjon]** > **[Analog: Manuell antenneinstallasjon]** > **[System]**, og trykk deretter på **OK**.
- 3 Velg riktig system for landet eller regionen du befinner deg i, og trykk deretter på **OK**.

### Trinn 2: Søk etter og lagre kanaler

- 1 Trykk på .
- 2 Velg **[Oppsett]** > **[Kanalinnstillinger]** > **[Kanalinstallasjon]** > **[Analog: Manuell antenneinstallasjon]** > **[Finn kanal]**, og trykk deretter på **OK**.
  - Hvis du vet den tresifrede frekvensen til kanalen, angir du den.
  - Vil du søke, velger du **[Søk]** og trykker deretter på **OK**.
- 3 Når kanalen er funnet, velger du **[Ferdig]** og trykker deretter på **OK**.
  - Vil du lagre kanalen som en ny kanal, velger du **[Lagre som ny kanal]** og trykker deretter på **OK**.

- Vil du overskrive den tidligere valgte kanalen med den nye kanalen, velger du **[Lagre gjeldende kanal]** og trykker deretter på **OK**.

### Trinn 3: Fininnstill analoge kanaler



- 1 Trykk på .
- 2 Velg **[Oppsett]** > **[Kanalinnstillinger]** > **[Kanalinstallasjon]** > **[Analog: Manuell antenneinstallasjon]** > **[Fininnst.]**, og trykk deretter på **OK**.
- 3 Trykk på   for å fininnstille kanalen.

## Installere digitale kanaler manuelt.

Du kan søke etter og lagre digitale TV-kanaler én om gangen.

### Merknad

- Hvis du ikke har angitt barnelåskoden, vil du kanskje bli bedt om å angi den (se 'Angi eller endre kode' på side 23).

- 1 Trykk på .
- 2 Velg **[Oppsett]** > **[Kanalinnstillinger]** > **[Kanalinstallasjon]** > **[Digital: mottakstest]** > **[Finn kanal]**, og trykk deretter på **OK**.
- 3 Trykk på **Numeriske knapper** for å angi kanalfrekvensen.
- 4 Velg **[Søk]**, og trykk deretter på **OK**.
- 5 Når riktig kanal er funnet, velger du **[Lagre]** og trykker deretter på **OK**.
- 6 Trykk på  for å avslutte.

### Merknad

- Hvis det er dårlig mottak, endrer du antenneposisjonen og gjentar fremgangsmåten.
- Hvis du mottar kanalen med DVB-C, velger du **[Symbolfrekvensmodus]** i **[Automatisk]** med mindre kabelleverandøren har gitt deg en bestemt symbolhastighetsverdi.

---

## Gi nytt navn til kanalene

Du kan gi nytt navn til kanaler. Navnet vises når du velger kanalen.

- 1 Trykk på **Q FIND** mens du ser på TV.  
↳ Kanaloversiktsmenyen vises.
- 2 Velg kanalen du vil gi nytt navn til.
- 3 Trykk på **≡ OPTIONS**.  
↳ Kanalvalgsmenyen vises.
- 4 Velg [**Nytt kan.navn**], og trykk deretter på **OK**.
- 5 Hvis du vil vise tekstboksen, trykker du på **OK**.
- 6 Velg et tegn for hvert tegn, og trykk deretter på **OK**.
  - Hvis du vil velge store bokstaver, små bokstaver eller symboler: Velg den aktuelle tasten i raden under mellomromstasten, og trykk deretter på **OK**.
- 7 Når du er ferdig, velger du [**Ferdig**] og trykker deretter på **OK**.  
↳ Tekstboksen lukkes.
- 8 På menyen **Nytt kan.navn** velger du [**Ferdig**] og trykker deretter på **OK**.

---

## Omordne kanaler

Etter at du har installert kanaler, kan du bytte om på rekkefølgen deres.

- 1 Trykk på **Q FIND** mens du ser på TV.  
↳ Kanaloversiktsmenyen vises.
- 2 Trykk på **≡ OPTIONS**.  
↳ Menyene for kanalalternativer blir vist.
- 3 Velg [**Ny rekkefølge**], og trykk deretter på **OK**.
- 4 Velg kanalen du vil endre rekkefølge for, og trykk deretter på **OK**.  
↳ Den valgte kanalen utheves.
- 5 Flytt den uthevede kanalen til den nye plasseringen, og trykk deretter på **OK**.
- 6 Trykk på **≡ OPTIONS**.
- 7 Velg [**Ny rekkefølge**], og trykk deretter på **OK**.

---

## Skjule kanaler

Du kan skjule kanaler fra kanallisten for å forhindre uautorisert tilgang.

- 1 Trykk på **Q FIND** mens du ser på TV.  
↳ Kanaloversiktsmenyen vises.
- 2 Velg kanalen du vil skjule.
- 3 Trykk på **≡ OPTIONS**.  
↳ Kanalvalgsmenyen vises.
- 4 Velg [**Skjul kanal**], og trykk deretter på **OK**.  
↳ Kanalen blir merket som skjult.

## Vise kanaler

Du kan skjule kanaler fra kanallisten for å forhindre uautorisert tilgang.

- 1 Trykk på **Q FIND** mens du ser på TV.  
↳ Kanaloversiktsmenyen vises.
- 2 Trykk på **☰ OPTIONS**.  
↳ Kanalvalgsmenyen vises.
- 3 Velg [**Vis skjulte kanaler**], og trykk deretter på **OK**.  
↳ De skjulte kanalene vises.
- 4 Velg kanalen du vil vise, og trykk deretter på **☰ OPTIONS**.
- 5 Velg [**Vis kanal**], og trykk deretter på **OK**.  
↳ Kanalen er ikke lenger merket som skjult.  
↳ Du har tilgang til den skjulte kanalen.
- 6 Trykk på **↩** for å avslutte.

## Få tilgang til tjenester for CA-modul

- 1 Sette inn og aktivere CA-modulen. (se 'Sette inn og aktivere en CA-modul' på side 38)
- 2 Trykk på **☰ OPTIONS**.
- 3 Velg [**Felles grensesnitt**].  
↳ Programmene som tilbys av digital-TV-operatøren, vises.

### Merknad

- Dette menyvalget er bare tilgjengelig hvis CA-modulen er satt inn og aktivert på riktig måte.

# 7 Koble til enhetene

Denne delen beskriver hvordan du kobler til enheter med ulike kontakter. Se hurtigveiledningen hvis du vil ha informasjon om hvor på TV-en disse kontaktene er plassert. I hurtigveiledningen finner du også flere eksempler på hvordan du kobler til andre enheter.

## Merknad

- Du kan koble en enhet til TV-en ved hjelp av flere typer kontakter.

## Tips

- For enkel tilgang til enheten etter du har koblet den til legger du den til på Hjem-menyen: trykk på  og velg [Legg til enhet].

## Kontakter på baksiden

### ① TV ANTENNA

Signalinngang fra antenne, kabel eller satellitt.

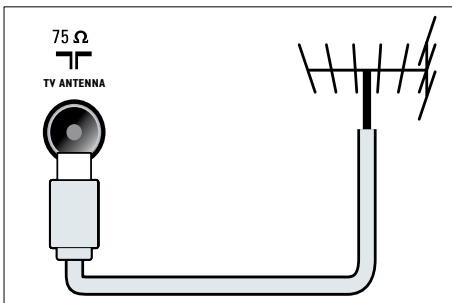

### ② EXT 1 (RGB og CVBS)

Analog lyd- og videoinngang fra analoge eller digitale enheter; f.eks. DVD-spillere eller spillkonsoller.

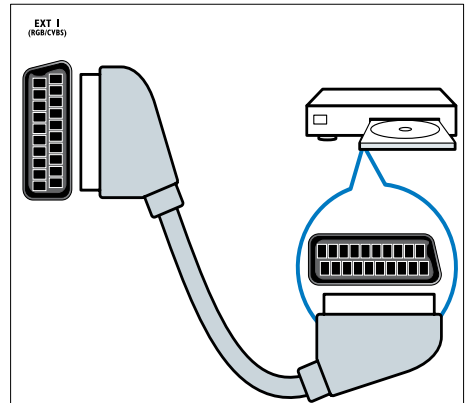

### ③ DIGITAL AUDIO OUT

Digital lydutgang til hjemmekinoanlegg og andre digitale lydsystemer.

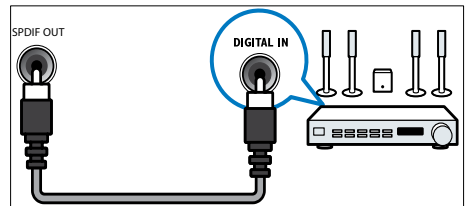

### ④ SERV. U

Skal bare brukes av servicepersonell.

⑤ **PC IN (VGA og AUDIO IN)**

Lyd- og videoingang fra en datamaskin.

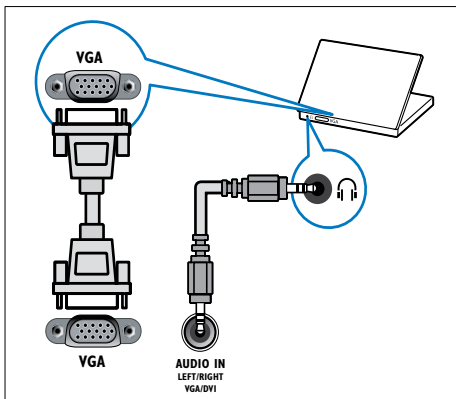

⑥ **HDMI 1 ARC**

Digital lyd- og videoingang fra digitale HD-enheter, f.eks. Blu-ray-spillere. Overfører også TV-lydsignaler til andre EasyLink-kompatible enheter; for eksempel hjemmekinoanlegg.

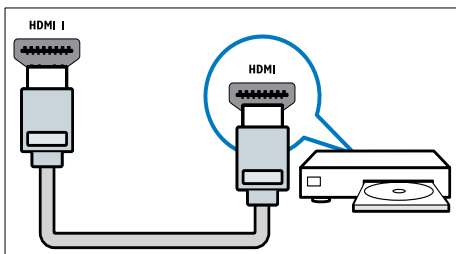

Tilkoblinger via DVI eller VGA krever en ekstra lyd-kabel (se 'Koble til en datamaskin' på side 37).

⑦ **HDMI 2 (For enkelte modeller)**

Digital lyd- og videoingang fra digitale HD-enheter, f.eks. Blu-ray-spillere.

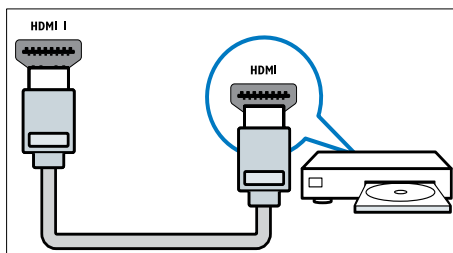

Tilkoblinger via DVI eller VGA krever en ekstra lyd-kabel (se 'Koble til en datamaskin' på side 37).

⑧ **EXT 2 (Y Pb Pr og AUDIO L/R)**

Analog lyd- og videoingang fra analoge eller digitale enheter, f.eks. DVD-spillere eller spillkonsoller.

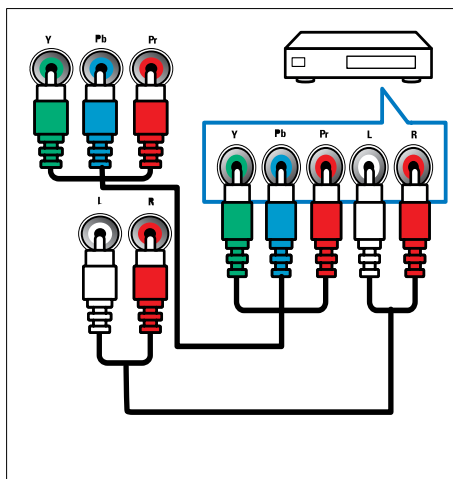



## Kontakter på siden

### ① AUDIO L/R

Lydingang fra analoge enheter som er koblet til VIDEO.

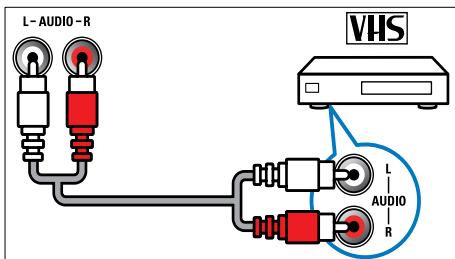

### ② VIDEO

Komposittingang fra analoge enheter, f.eks. videospillere.

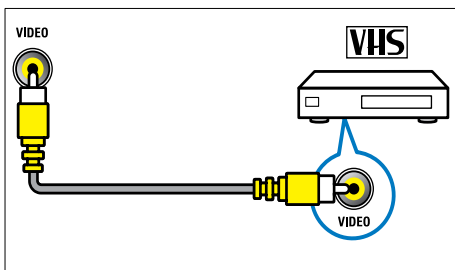

### ③ USB

Dataoverføring fra USB-lagringenheter.

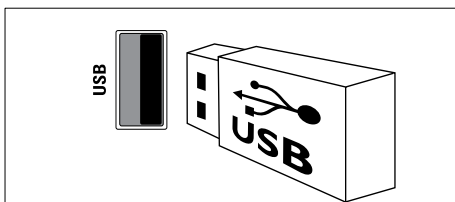

### ④ HDMI

Digital lyd- og videoingang fra digitale HD-enheter, f.eks. Blu-ray-spillere.

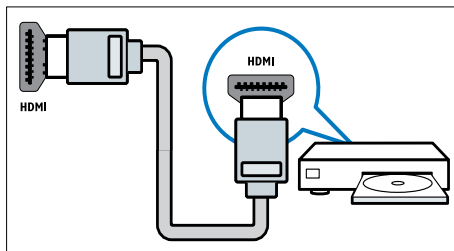

### ⑤ 📞 (Hodetelefon)

Stereolyduttgang til hodetelefoner eller øreplugger.

### ⑥ COMMON INTERFACE

Spor for CA-modul (CAM).

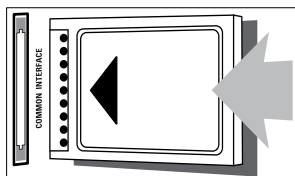

# Koble til en datamaskin

Før du kobler en datamaskin til TV-en

- Still inn oppdateringshastigheten på datamaskinen til 60 Hz.
- Velg en skjermopløsning på datamaskinen som støttes.

Koble til datamaskinen med en av følgende kontakter:

## Merknad

- Tilkobling via DVI eller VGA krever en tilleggskabel for lyd.

### • HDMI-kabel

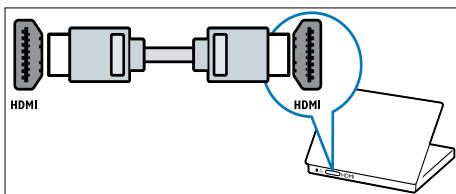

### • DVI-HDMI-kabel

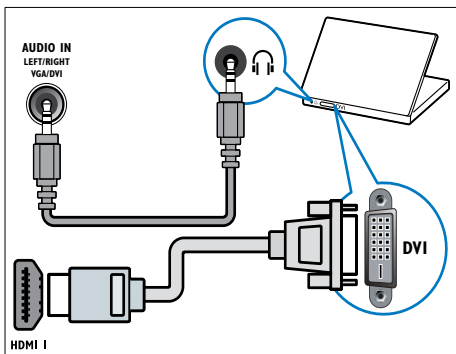

### • HDMI-kabel og HDMI-DVI-adapter

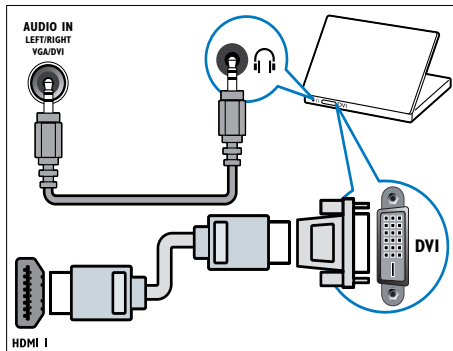

### • VGA-kabel

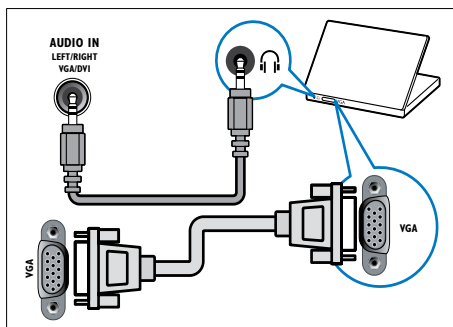

## Bruke en Conditional Access Module (tilgangssystem)

CA-moduler leveres av digital-TV-leverandører for å dekode digitale TV-kanaler.

### Merknad

- Se dokumentasjonen fra leverandøren hvis du vil ha informasjon om hvordan du setter inn et tilgangskort i CA-modulen.

## Sette inn og aktivere en CA-modul

### Forsiktig

- Følg instruksjonene som er beskrevet nedenfor. Feil innsetting av en CA-modul kan skade både CA-modulen og TV-en.

- 1 Slå av TV-en og koble den fra stikkontakten.
- 2 Følg instruksjonene som er trykt på CA-modulen, og sett CA-modulen forsiktig inn i **COMMON INTERFACE** på siden av TV-en.

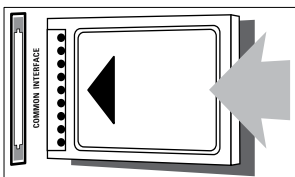

- 3 Skyv CA-modulen så langt inn som mulig.
- 4 Koble TV-en til stikkontakten igjen.
- 5 Slå på TV-en og vent på at CA-modulen skal aktiveres. Dette kan ta flere minutter. Ikke ta CA-modulen ut av sporet når den er i bruk. Gjør du det, deaktiveres digitale tjenester.

## Få tilgang til tjenester for CA-modul

- 1 Sette inn og aktivere CA-modulen. (se 'Sette inn og aktivere en CA-modul' på side 38)
- 2 Trykk på **≡ OPTIONS**.
- 3 Velg **[Felles grensesnitt]**.
  - ↳ Programmene som tilbys av digital-TV-operatøren, vises.

### Merknad

- Dette menyvalget er bare tilgjengelig hvis CA-modulen er satt inn og aktivert på riktig måte.

## Bruke Philips EasyLink

Få mest mulig ut av dine HDMI-CEC-kompatible enheter med de forbedrede kontrollfunksjonene i Philips EasyLink. Hvis de HDMI-CEC-kompatible enhetene er koblet til via HDMI, kan du kontrollere dem med TV-fjernkontrollen.

Vil du aktivere Philips EasyLink, må du:

- koble til minst to HDMI-CEC-kompatible enheter via HDMI
- konfigurere hver HDMI-CEC-kompatible enhet på riktig måte
- slå på EasyLink

### Merknad

- Den EasyLink-kompatible enheten må være slått på og valgt som kilde.
- Philips garanterer ikke 100 % interoperabilitet med alle HDMI CEC-enheter.

## Slå EasyLink på eller av

Når du spiller av innhold fra en HDMI-CEC-kompatibel enhet, slås TV-en på fra standby og bytter til riktig kilde.

### Merknad

- Slå av Philips EasyLink hvis du ikke har planer om å bruke funksjonen.

- 1 Trykk på .
- 2 Velg **[Oppsett]** > **[TV-innstillinger]** > **[EasyLink]** > **[EasyLink]**.
- 3 Velg **[På]** eller **[Av]**, og trykk deretter på **OK**.

## Bruke spill ved hjelp av én knapp

- 1 Start avspillingen fra enheten etter at du slår på EasyLink.  
↳ TV-en bytter automatisk til riktig kilde.

## Bruke ettrykksavspillingskontroll

Hvis du kobler til flere HDMI-CEC-enheter som støtter denne innstillingen, reagerer alle disse enhetene på avspillingskontrollknappene på denne TV-fjernkontrollen.

### ! Forsiktig

- Dette er en avansert innstilling. Enheter som ikke støtter denne innstillingen, reagerer ikke på TV-fjernkontrollen.

- 1 Trykk på .
- 2 Velg **[Oppsett]** > **[TV-innstillinger]** > **[EasyLink]** > **[EasyLink-fjernkontroll]**.
- 3 Velg **[På]** eller **[Av]**, og trykk deretter på **OK**.

## Bruke standby ved hjelp av én knapp

Når du trykker på  på TV-fjernkontrollen, settes TV-en og alle HDMI-CEC-kompatible enheter i standbymodus.

- 1 Trykk på  (**Standby-på**) på TV-ens eller enhetens fjernkontroll.  
↳ TV-en og alle tilkoblede HDMI-enheter bytter til standby.

## Stille inn TV-høytterne i EasyLink-modus

Hvis du kobler til en HDMI-CEC-kompatibel enhet med høyttalere, kan du velge om du vil spille av lyden via disse høyttalerne i stedet for via høyttalerne til TV-en.

Når du spiller av innhold fra et EasyLink-kompatibelt hjemmekinoanlegg, slår du på EasyLink-modus hvis du vil slå av lyden fra TV-høyttalerne automatisk.

Hvis den tilkoblede enheten er HDMI ARC-kompatibel og du kobler til enheten via en HDMI ARC-kontakt, kan du overføre TV-lyden via HDMI-kabelen. Du trenger ikke en ekstra lyd kabel.

- 1 Kontroller at den EasyLink-kompatible enheten er koblet til via en HDMI ARC-kontakt (se 'Kontakter på baksiden' på side 34).
- 2 Velg **[Oppsett]** > **[TV-innstillinger]** > **[EasyLink]** > **[TV-høyttalere]**.
- 3 Velg ett av følgende, og trykk deretter på **OK**.
  - **[Av]**: Slå av TV-høyttalerne.
  - **[På]**: Slå på TV-høyttalerne.
  - **[EasyLink]**: Spill av TV-lyden direkte via den tilkoblede HDMI-CEC-enheten. Overfør TV-lyden til den tilkoblede HDMI-CEC-lydenheten via justeringsmenyen.
  - **[EasyLink-autostart]**: Slår av TV-høyttalerne automatisk, og streamer TV-lyden til den tilkoblede HDMI-CEC-lydenheten.

### Merknad

- Velg **[TV-høyttalere]** > **[Av]** for å dempe TV-høyttalerne.

## Velge høyttalerutgang med justeringsmenyen

Hvis **[EasyLink]** eller **[EasyLink-autostart]** er valgt, åpner du justeringsmenyen for å bytte TV-lyden.

- 1 Trykk på **⏏ ADJUST** mens du ser på TV.
- 2 Velg **[Høyttaler]**, og trykk deretter på **OK**.
- 3 Velg ett av følgende, og trykk deretter på **OK**:
  - **[TV]**: Slått på som standard. Spill av TV-lyden direkte via TV-en og den tilkoblede HDMI-CEC-lydenheten inntil den tilkoblede enheten bytter til systemlydkontroll. Deretter spilles TV-lyden av direkte via den tilkoblede enheten.
  - **[Forsterker]**: Spill av TV-lyd direkte via den tilkoblede HDMI-CEC-enheten. Hvis systemlydmodus ikke er aktivert på enheten, spilles lyden fortsatt av direkte via TV-høyttalerne. Hvis **[EasyLink-autostart]** er aktivert, ber TV-en den tilkoblede enheten om å bytte til systemlydmodus.

---

## Maksimere visningen for tekstet video

Enkelte tekster kan opprette en egen tekstlinje under videoen, noe som begrenser videovisningsområdet. Etter at du har slått på automatisk skift av teksting, vises teksten over selve videobildet, noe som maksimerer videovisningsområdet.

- 1 Trykk på **⏏**.
- 2 Velg **[Oppsett] > [TV-innstillinger] > [EasyLink] > [Auto flytt. av undertekst] > [På]**, og trykk deretter på **OK**.

---

## Beholde bildekvaliteten

Hvis TV-ens bildekvalitet påvirkes av bildebehandlingsfunksjonene til andre enheter, slår du på Pixel Plus Link.

- 1 Trykk på **⏏**.
- 2 Velg **[Oppsett] > [TV-innstillinger] > [EasyLink] > [Pixel Plus Link] > [På]**, og trykk deretter på **OK**.

---

## Spille av TV-lyden via en annen enhet

Hvis du kobler til en EasyLink-kompatibel enhet med høyttalere, kan du utnytte disse høyttalerne til fulle ved å spille av TV-lyden via dem.

Hvis den tilkoblede enheten er HDMI ARC-kompatibel og du kobler til enheten via en HDMI ARC-kontakt, kan du overføre TV-lyden via HDMI-kabelen. Du trenger ikke en ekstra lyd kabel.

- 1 Kontroller at den EasyLink-kompatible enheten er koblet til via en HDMI ARC-kontakt (se 'Kontakter på baksiden' på side 34).
- 2 Trykk på **⏏**.
- 3 Velg **[Oppsett] > [TV-innstillinger] > [EasyLink] > [HDMI1 - lyd ut]**, og trykk deretter på **OK**.
- 4 Velg ett av følgende, og trykk deretter på **OK**.
  - **[På]**: Spill av TV-lyden via den tilkoblede EasyLink-enheten. Du kan ikke høre TV-lyden via TV-høyttalerne eller enheter som er koblet til via den digitale lydutgangen.
  - **[Av]**: Spill av TV-lyden via TV-høyttalerne eller en enhet som er koblet til via den digitale lydutgangen.
- 5 Kontroller avspillingen med avspillingsknappene på TV-fjernkontrollen.

---

## Sett alle EasyLink-enheter i standby

Du kan spare strøm ved å sette alle ubrukte EasyLink-kompatible enheter i standby.

- 1 Trykk på den **grønne** knappen.
- 2 Velg [**Slå av ubrukte kilder**], og trykk deretter på **OK**.
  - ↳ Alle tilkoblede EasyLink-enheter settes i standby.

---

## Bruke en Kensington-lås

Det finnes et Kensington-sikkerhetsspor på baksiden av TV-en. Forhindre tyveri ved å feste en Kensington-lås mellom sporet og en fast gjenstand, f.eks. et tungt bord.

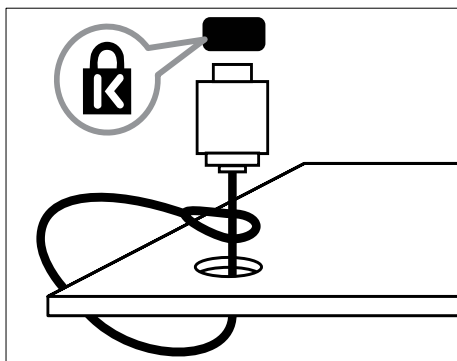

# 8 Produktinformasjon

Produktinformasjon kan endres uten forvarsel. Du finner flere opplysninger om produktet på [www.philips.com/support](http://www.philips.com/support).

---

## Skjermoppløsninger som støttes

### Datamaskinformater

- Oppløsning – oppdateringshastighet:
  - 640 x 480 – 60 Hz
  - 800 x 600 – 60 Hz
  - 1024 x 768 – 60 Hz
  - 1280 x 720 – 60 Hz
  - 1280 x 768 – 60 Hz
  - 1280 x 1024 – 60 Hz
  - 1360 x 768 – 60 Hz
  - 1680 x 1050 - 60 Hz (gjelder kun full HD)
  - 1920 x 1080 - 60 Hz (gjelder kun full HD)

### Videoformater

- Oppløsning – oppdateringshastighet:
  - 480i – 60 Hz
  - 480p – 60 Hz
  - 576i – 50 Hz
  - 576p – 50 Hz
  - 720p – 50 Hz, 60 Hz
  - 1080i – 50 Hz, 60 Hz
  - 1080p – 24 Hz, 25 Hz, 30 Hz, 50 Hz, 60 Hz.

---

## Multimedia

- Støttede lagringsenheter: USB (Bare FAT eller FAT 32 USB-lagringsenheter støttes)
- Støttede multimedieformater:
  - Bilder: JPEG
  - Lyd: MP3
  - Video: MPEG 2 / MPEG 4, H.264

---

## Tuner/mottak/sending

- Antenneinngang: 75 ohm koaksial (IEC75)
- DVB: DVB Terrestrial, DVB-C\*, DVB-T, MPEG4
- TV-system: DVB COFDM 2K/8K; PAL I, B/G, D/K; SECAM B/G, D/K, L/L'
- Videoavspilling: NTSC, SECAM og PAL
- Tunerbånd: Hyperband, S-channel, UHF, VHF

\*For utvalgte modeller

---

## Fjernkontroll

- Type: PF01E11B
- Batterier: 2 x AAA-størrelse (LR03-type)

---

## Lysnettilkopling

- Strøm: 220-240 V, 50/60 Hz
- Strømbruk ved standby:
  - For xxPFL5xx6: < 0,15 W
  - For xxPFL4xx6, xxPFL3xx6 og DesignLine Tilt: < 0,3 W
- Omgivelsestemperatur: 5 til 40 grader
- Du finner informasjon om strømforbruk i produktspesifikasjonene på [www.philips.com/support](http://www.philips.com/support).

Effekten på merkeplaten er strømforbruket for produktet ved vanlig husholdningsbruk (IEC 62087 Ed.2). Maksimaleffekten, i parentes, gjelder el-sikkerhet (IEC 60065 Ed. 7,2).

## TV-montering som støttes

For å montere TV-en må du kjøpe et TV-stativ fra Philips eller et kompatibelt TV-stativ.



### Advarsel

- Følg alle instruksjonene som følger med TV-stativet. Koninklijke Philips Electronics N.V. påtar seg ikke ansvar for uriktig TV-montering som fører til ulykker eller skader.

Før montering må du gjøre følgende:

- For å unngå skader på kabler og kontakter må du la det være en klaring på minst 5,5 cm fra baksiden på TV-en.
- På utvalgte modeller må veggmonteringspluggene fjernes fra baksiden på TV-en.
- Kontroller at monteringsboltene er i henhold til disse spesifikasjonene:

TV-skjermens størrelse (tommer)	Påkrevd vinkel (mm)	Påkrevde monteringsbolter
47	400 x 300	4 x M8 (10 mm)
46	400 x 400	4 x M6 (11/12 mm)
42	300 x 200	4 x M6 (10 mm)
40	400 x 400	4 x M6 (11/12 mm)
37	300 x 200	4 x M6 (10 mm)
32	200 x 200	4 x M6 (10 mm)
26	100 x 100	4 x M4 (10 mm)
22	100 x 100	4 x M4 (10 mm)

## Produktspesifikasjon

Design og spesifikasjoner kan endres uten varsel.

### 47PFL4606H

- Uten TV-stativ
  - Mål (B x H x D): 1129,8 x 697,8 x 83 (mm)
  - Vekt: 17,5 kg
- Med TV-stativ
  - Mål (B x H x D): 1129,8 x 745,6 x 268 (mm)
  - Vekt: 20,9 kg

### 46PFL5606H

- Uten TV-stativ
  - Mål (B x H x D): 1080,8 x 652,9 x 39,9 (mm)
  - Vekt: 16,9 kg
- Med TV-stativ
  - Mål: (B x H x D): 1080,8 x 705,2 x 294,9 (mm)
  - Vekt: 20,52 kg

### 42PFL4606H

- Uten TV-stativ
  - Mål (B x H x D): 1018,5 x 635,1 x 83 (mm)
  - Vekt: 11,7 kg
- Med TV-stativ
  - Mål (B x H x D): 1018,5 x 683 x 236,4 (mm)
  - Vekt: 14,2 kg

### 42PFL3606H/42PFL3506H

- Uten TV-stativ
  - Mål (B x H x D): 1018,5 x 635,8 x 83 (mm)
  - Vekt: 11,7 kg
- Med TV-stativ
  - Mål (B x H x D): 1018,5 x 683 x 236,4 (mm)
  - Vekt: 14,2 kg



### 40PFL5xx6H

- Uten TV-stativ
  - Mål (B x H x D): 946 x 577,5 x 40 (mm)
  - Vekt: 12,3 kg
- Med TV-stativ
  - Mål (B x H x D): 946 x 631 x 243,6 (mm)
  - Vekt: 15 kg

### 37PFL4606H

- Uten TV-stativ
  - Mål (B x H x D): 912,3 x 577,1 x 84,1 (mm)
  - Vekt: 10,3 kg
- Med TV-stativ
  - Mål (B x H x D): 912,3 x 625,2 x 236,4 (mm)
  - Vekt: 12,8 kg

### 32PFL5x06H

- Uten TV-stativ
  - Mål (B x H x D): 761 x 473 x 39,9 (mm)
  - Vekt: 7,2 kg
- Med TV-stativ
  - Mål (B x H x D): 761 x 525,5 x 221 (mm)
  - Vekt: 8,9 kg

### 32PFL4606H

- Uten TV-stativ
  - Mål (B x H x D): 795,6 x 510,6 x 93,1 (mm)
  - Vekt: 8,2 kg
- Med TV-stativ
  - Mål (B x H x D): 795,6 x 557,6 x 221,4 (mm)
  - Vekt: 9,8 kg

### 32PFL3606H/32PFL3506H

- Uten TV-stativ
  - Mål (B x H x D): 795,6 x 508,4 x 93,1 (mm)
  - Vekt: 8,2 kg
- Med TV-stativ
  - Mål (B x H x D): 795,6 x 557,6 x 221,4 (mm)
  - Vekt: 9,8 kg

### 32PFL3406H

- Uten TV-stativ
  - Mål (B x H x D): 787,5 x 505,1 x 80,5 (mm)
  - Vekt: 7,8 kg
- Med TV-stativ
  - Mål (B x H x D): 787,5 x 547,26 x 221,43 (mm)
  - Vekt: 9,4 kg

### 26PDL49x6H

- Uten TV-stativ
  - Mål (B x H x D): 641,5 x 428,3 x 38,7 (mm)
  - Vekt: 8,30 kg
- Med TV-stativ
  - Mål (B x H x D): 641,5 x 428,3 x 166,4 (mm)
  - Vekt: 8,98 kg

### 22PDL49x6H

- Uten TV-stativ
  - Mål (B x H x D): 532,5 x 357 x 36,6 (mm)
  - Vekt: 5,6 kg
- Med TV-stativ
  - Mål (B x H x D): 532,5 x 357 x 127 (mm)
  - Vekt: 5,9 kg

# 9 Feilsøking

Denne delen beskriver vanlige problemer og løsningsene på disse.

## Generelle TV-problemer

### TV-en slås ikke på:

- Koble strømledningen fra stikkontakten. Vent ett minutt før du kobler den til på nytt.
- Kontroller at strømledningen er ordentlig tilkoblet.

### Fjernkontrollen fungerer ikke ordentlig:

- Kontroller at batteriene i fjernkontrollen er satt inn riktig vei mot pluss og minus.
- Skift batteriene i fjernkontrollen hvis de er tomme eller dårlige.
- Rengjør fjernkontroll- og TV-sensorlinsen.

### Standby-lyset på TV-en blinker rødt:

- Koble strømledningen fra stikkontakten. Vent til TV-en er nedkjølt før du kobler til strømledningen på nytt. Hvis blinkingen vedvarer, kontakter du vår kundestøtte.

### Du har glemt koden for å låse opp TV-låsfunksjonen:

- Skriv inn "8888".

### TV-menyen er ikke på riktig språk.

- Endre TV-menyen til foretrukket språk.

### Når du slår TV-en på/av/til standby, hører du en knirkelyd fra TV-rammen:

- Du behøver ikke å gjøre noe. Knirkelyden er normal utvidelse og sammentrekning i TV-en når den kjøles ned og varmes opp. Dette har ingen innvirkning på ytelsen.

### Kan ikke fjerne e-merkebanneret som vises på TV-en.

- Velg hjemme som plassering for TV-en for å fjerne logoene og bildene.
  1. Trykk på .
  2. Velg [Oppsett] > [TV-innstillinger] > [Valg] > [Plassering].
  3. Trykk på [Hjem] og trykk på OK.

## Problemer med TV-kanaler

### Tidligere installerte kanaler vises ikke på kanallisten:

- Kontroller at riktig kanalliste vises.

### Ingen digitale kanaler ble funnet under installasjonen:

- Kontroller at TV-en støtter DVB-T, DVB-T Lite eller DVB-C i ditt land.

### Enkelte kanaler installeres ikke automatisk på TV-en:

- Pass på at du velger landet der du installerer TV-en, under installasjonen.

## Problemer med bildet

### Lyden er på, men det vises ikke noe bilde:

- Kontroller at antennen er ordentlig koblet til TV-en.
- Kontroller at riktig enhet er valgt som TV-kilde.

### Det er lyd, men ikke noe bilde:

- Kontroller at bildeinnstillingene er riktige.

### Det er dårlig TV-mottak fra en antennekobling:

- Kontroller at antennen er ordentlig koblet til TV-en.
- Høytalere, lydenheter uten jording, neonlys, høye bygninger og andre store objekter kan påvirke kvaliteten på mottaket. Hvis det er mulig, kan du prøve å forbedre mottaks kvaliteten ved å endre antenneplasseringen eller ved å flytte enheter bort fra TV-en.
- Hvis mottaket kun er dårlig på én enkelt kanal, kan du fininnstille denne kanalen.

### Det er dårlig bilde kvalitet på tilkoblede enheter:

- Kontroller at enhetene er ordentlig tilkoblet.
- Kontroller at bildeinnstillingene er riktige.

### TV-en har ikke lagret bildeinnstillingene:

- Kontroller at TV-plasseringen er innstilt på hjemmemodus. Denne modusen gir deg muligheten til å endre og lagre innstillinger.

**Bildet passer ikke til skjermen – det er for stort eller for lite:**

- Prøv å bruke et annet bildeformat.

**Bildeplasseringen er ikke riktig:**

- Det er mulig at bildesignaler fra enkelte enheter ikke passer helt til skjermen. Sjekk signalutgangen på enheten.

---

## Problemer med lyden

**Det er bilde, men ingen lyd fra TV-en:**

### Merknad

- Hvis den ikke finner noe signal, vil TV-en automatisk slå av lydutgangen. Dette er ikke en indikasjon på feil.

- Kontroller at alle kabler er ordentlig tilkoblet.
- Kontroller at volumet ikke er satt til 0.
- Kontroller at lyden ikke er dempet.

**Det er bilde, men lyd kvaliteten er dårlig:**

- Kontroller at lydinnstillingene er riktige.

**Det er bilde, men det kommer bare lyd fra én høyttaler:**

- Bekreft at lydbalansen er innstilt på midten.

---

## Problemer med HDMI-tilkobling

**Det er problemer med HDMI-enheter:**

- Vær oppmerksom på at HDCP-støtte (High-bandwidth Digital Content Protection) kan skape forsinkelser i tiden det tar for TV-en å vise innhold fra en HDMI-enhet.
- Hvis TV-en ikke kjenner igjen HDMI-enheten, og det ikke vises noe bilde, kan du forsøke å bytte kilde fra en enhet til en annen og tilbake igjen.
- Ved uregelmessige lydforstyrrelser kontrollerer du at utgangsinnstillingene fra HDMI-enheten er riktige.

- Hvis du bruker en HDMI-til-DVI-adapter eller en HDMI-til-DVI-kabel, må du kontrollere at en ekstra lyd kabel er koblet til **AUDIO IN** (kun minijack).

---

## Problemer med PC-tilkobling

**Dataskjermen på TV-en er ustabil:**

- Kontroller at PC-en bruker den støttede oppløsningen og oppdaterings hastigheten.
- Velg uskalert bildeformat på TV-en.

---

## Kontakt oss

Hvis du ikke klarer å løse problemet, går du inn på Vanlige spørsmål-siden for denne TV-en på [www.philips.com/support](http://www.philips.com/support).

Hvis problemet vedvarer, kontakter du Philips kundestøtte der du bor slik det går frem av tillegget.



### Advarsel

- Ikke forsøk å reparere TV-en selv. Dette kan føre til alvorlig personskade, uopprettelig skade på TV-en eller at garantien blir ugyldig.



### Merknad

- Noter TV-modell og serienummer før du kontakter Philips. Nummeret står på baksiden av TV-en og på emballasjen.

# 10 Stikkord

## A

aldersgrense	23
analoge kanaler	
språk, endre	24

## B

barnesikring	23
bildeformat	17
bildeinnstillinger	16
butikkmodus	28
bytte	10

## C

CAM	
aktiver	38
Sett inn	38
Conditional Access Module (CAM – tilgangssystem)	38

## D

datamaskin, se PC	37
demo	29
dempe TV-høytalerne	39, 40
den elektroniske programoversikten	20
digitale kanaler	
digital radio	26
språk, endre	24
teksting	24
dimensjoner	43

## E

EasyLink	
aktiver	39
bildekvalitet, beholde	40
bytte til standby, alle enheter	41
kontrollere enheter, med TV-fjernkontrollen	39
lyd via andre høyttalere	
automatisk	39
manuelt	40
video med teksting, maksimere visning	40

endre kanalrekkefølge	32
enheter	
legge til	14
se	12
EPG-meny	20

## F

fabrikkinnstillinger	29
favorittliste, legge til	20
feilsøking	45
felles grensesnitt	38
fjernkontroll	
oversikt	8
på skjermen	39

## G

gi nytt navn til kanaler	32
--------------------------	----

## H

HD (High-Definition), innhold	34, 36
HDMI	34, 36
HDMI ARC	34
hjemmemeny	14
hjem-modus	28

## I

innstillinger	
assistent	15
bilde	16
lyd	18
installere	
installere kanaler	
installere kanaler (automatisk)	30
installere TV-en på nytt	30

## K

kanaler	
bytte	11
favoritter	20
gi nytt navn	32
installere (automatisk)	30
kanalliste	11
omordne	32
Omordne	32

oppdatering	30
skjule eller vise	20
kensington-lås	41
klokke	21
<b>koble til</b>	
koble til enhet	34
koble til, PC	37
koble til, USB	25
kontakter	34, 36
<b>kontroller</b>	7

---

<b>L</b>	
lydinnstillinger	18
Lydspråk	24
lysnetttilkopling	42

---

<b>M</b>	
miljøhensyn	
kassering	6
mens du ser på TV	6
resirkulere	6
<b>multimedia</b>	25
<b>multimedia, spill av filer</b>	25

---

<b>P</b>	
PC, skjermoppløsninger	42
Pixel Plus-kobling	40
plassere TV-en	28
plassering, butikk eller hjemme	28
<b>programvare</b>	
oppdatere via digital sending	28
versjon	27

---

<b>R</b>	
rengjøring	5
resirkulere	6

---

<b>S</b>	
Scenea, se skjermsparer	23
Scenea, slå på	23
skjerm, bakgrunn	23
skjermsparer	23
slå TV-en på eller av	11
smart bilde	15
smart lyd	17
spesifikasjoner	42
<b>språk</b>	
lyd	24
meny	24
teksting	24
<b>standby</b>	10
svekket hørsel	18
synshemmede	18

---

<b>T</b>	
teksting	24
teksting, språk	24
<b>tekst-TV</b>	
dobbel skjerm	19
forstørre	19
Sidetabell	19
tekst-TV 2,5	19
undersider	19
tidsinnstilt av	22

---

<b>U</b>	
universell tilgang	18

---

<b>V</b>	
vedlikehold av skjermen	5
veggfeste	43
volum	12