

20PFL4101S
20PFL4102S

FLAT TV



www.philips.com/support

RU РУКОВОДСТВО ПОЛЬЗОВАТЕЛЯ

PHILIPS

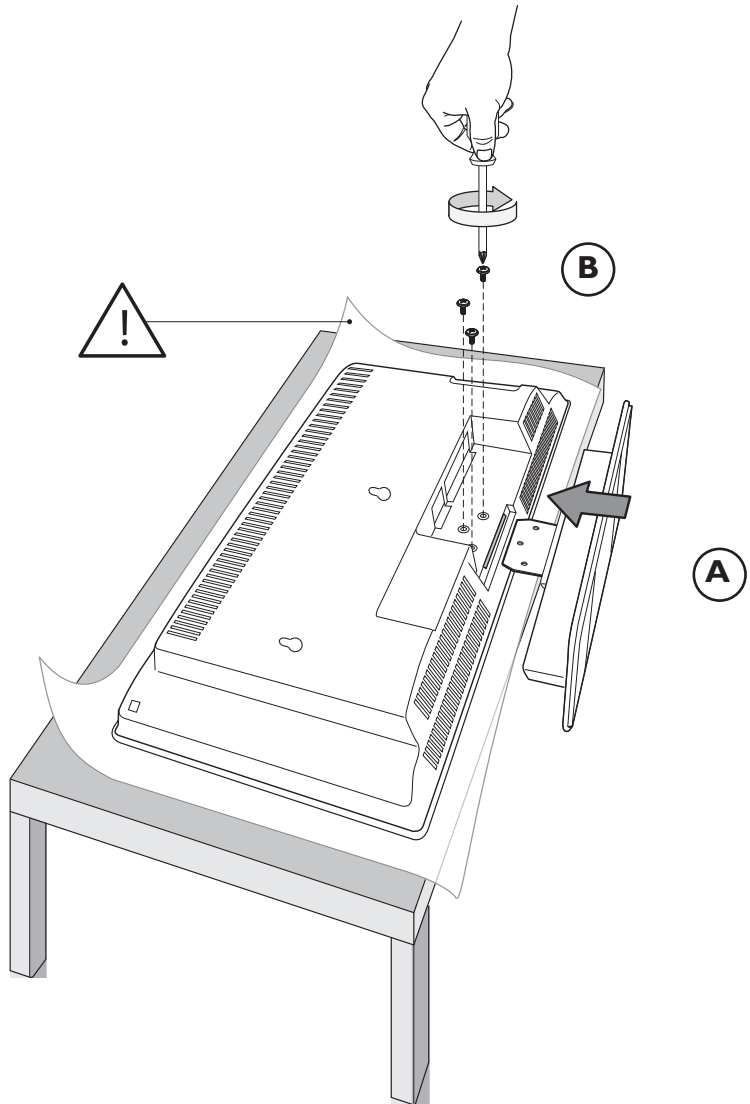
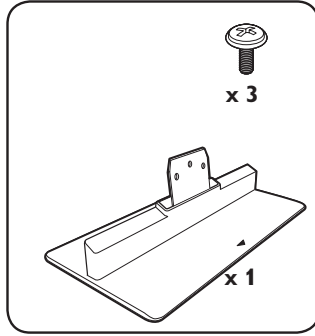
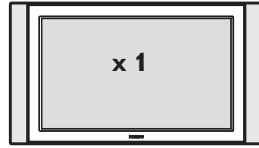
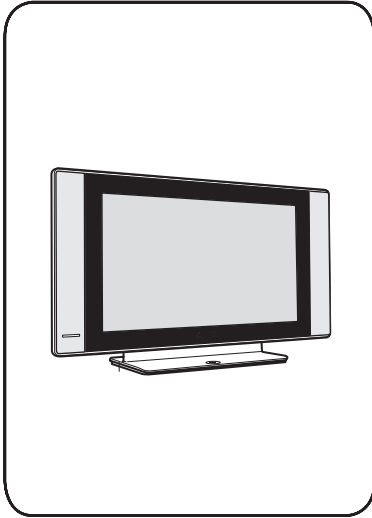

Знайте, что когда вы крепите ваш телевизор к стене методом отверстия под ключ, тогда к стороне где находятся разъемы AV трудно подобраться и следует использовать соединени трудно соединение при помощи стандартных кабелей.

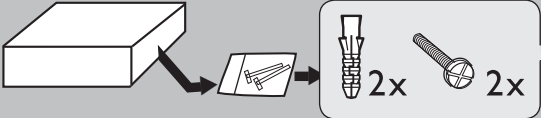

1  Прилагаются

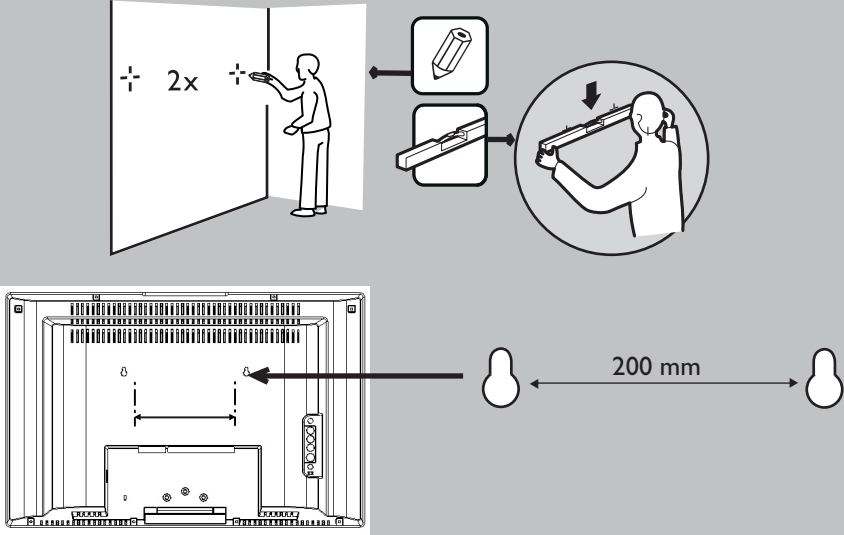
2 

2

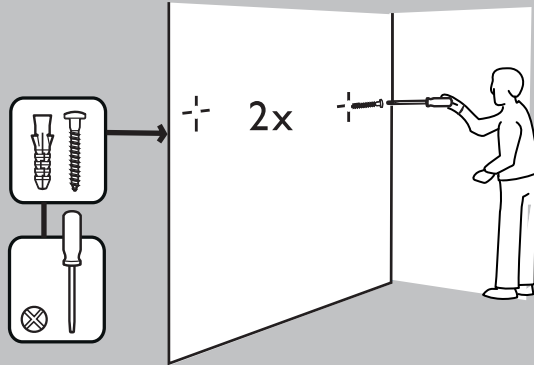
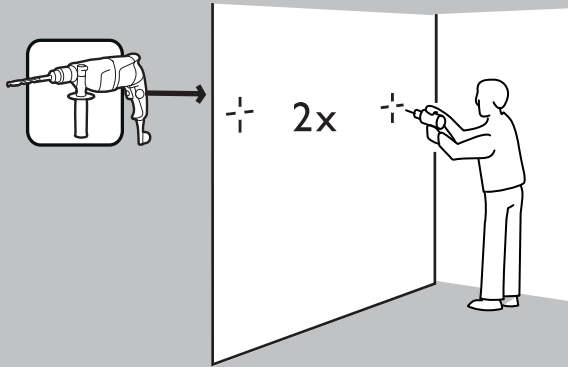

3

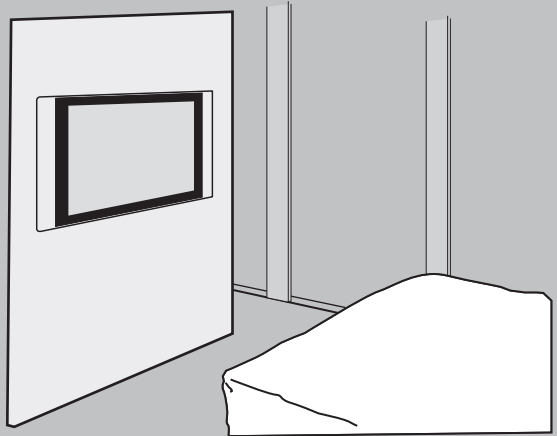
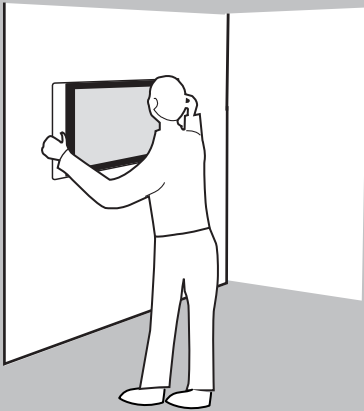

Неизменяющиеся изображения на экране телевизора

Если на ЖК или плазменном экране длительное время остается одно и то же изображение, после его смены на экране может сохраниться след. Этот эффект называется выгоранием фосфора. Обычно телевизор отображает динамичную, постоянно изменяющуюся картинку, заполняющую экран. Примеры неизменяющихся изображений (приведен неполный список, при просмотре возможно появление других).

- Меню телевизора и DVD-дисков: списки содержимого DVD-дисков;
- Черные полосы: при появлении черных полос с левой и правой стороны экрана рекомендуется включить формат изображения, при котором будет заполнен весь экран;
- Логотип телеканала: яркий и неизменяющийся логотип может вызвать выгорание. Динамичные рисунки с низкой контрастностью с меньшей вероятностью приводят к неравномерному износу экрана;
- Котировки акций: отображаемые внизу экрана телевизора;
- Логотипы и цены телемагазинов: яркие и отображаемые без смены или через некоторые промежутки времени в том же месте экрана телевизора;
- К числу неподвижных изображений также относятся логотипы, компьютерные изображения, время, телетекст и изображения в формате 4:3, статические изображения или символы и т. д.

Совет: Уменьшите контрастность и яркость при просмотре.

Электрические, магнитные и электромагнитные поля (ЭМП)

- Компания Philips Royal Electronics изготавливает и распространяет широкий ассортимент потребительской продукции, которая, как и всякий электронный прибор, может излучать и принимать электромагнитные сигналы.
- Одним из основных принципов бизнес-политики компании Philips является принятие всех мер по защите здоровья и безопасности пользователей ее продукции в соответствии со всеми применимыми требованиями законодательства, а также соблюдение стандартов ЭМП, существующих на момент изготовления продукции.
- Компания Philips считает своим долгом разрабатывать, выпускать и предлагать потребителю продукцию, безвредную для здоровья.
- Компания Philips заявляет, что при условии использования продукции по назначению она не причинит вреда, что подтверждается имеющимися сегодня научными данными.
- Компания Philips активно участвует в разработке стандартов ЭМП и стандартов по технике безопасности, что позволяет компании Philips внедрять в продукцию будущие стандарты уже на ранних этапах их разработки.

Введение

Вы приобрели этот телевизор, спасибо за ваше доверие.
Это руководство предназначено для того, чтобы помочь вам установить и пользоваться вашим телевизором.
Мы советуем вам внимательно прочитать их.

Оглавление

Установка

Знакомство с ЖК телевизором	2
Пульт дистанционного управления	2
Кнопки пульта дистанционного управления	3-4
Установка телевизора	5
Быстрая настройка	5
Сортировка каналов	6
Запомнить Ручн.	6
Прочие пункты настройки меню Установить	6

Пользование

Настройка изображения	7
Настройка звука	7
Настройка характеристик	7
Формат 16:9	8
Телетекст	9
Использование режима компьютерного монитора	10
Использование в режиме HD (Высокая Чёткость)	11

Периферийная аппаратура

Видеомагнитофон	12
Другая аппаратура	13
Подключения сбоку	13
HD-ресивера	13
Компьютер	13

Практическая информация

Советы	14
Словарь	14

Указания по утилизации



Упаковка этого изделия предназначена для повторной переработки.
Обратитесь в местные уполномоченные органы для получения информации о корректном уничтожении.

Утилизация старых изделий

Ваше изделие разработано и произведено из высококачественных материалов и компонентов, которые могут быть переработаны и вторично использованы. Когда на имеется символ, изображающий перечеркнутоую мусорную корзину на колёсиках, это значит, что изделие соответствует Европейской директиве 2002/96/ЕС. Пожалуйста, имейте сведения о локальной сети приема/утилизации электрической и электронной продукции. Пожалуйста, действуйте в соответствии с вашими местными правилами и не выбрасывайте старые электроприборы как обычный бытовой мусор. Утилизация электроники надлежащим образом предотвратит потенциальные негативные последствия для окружающей среды и человеческого здоровья.



Знакомство с ЖК телевизором

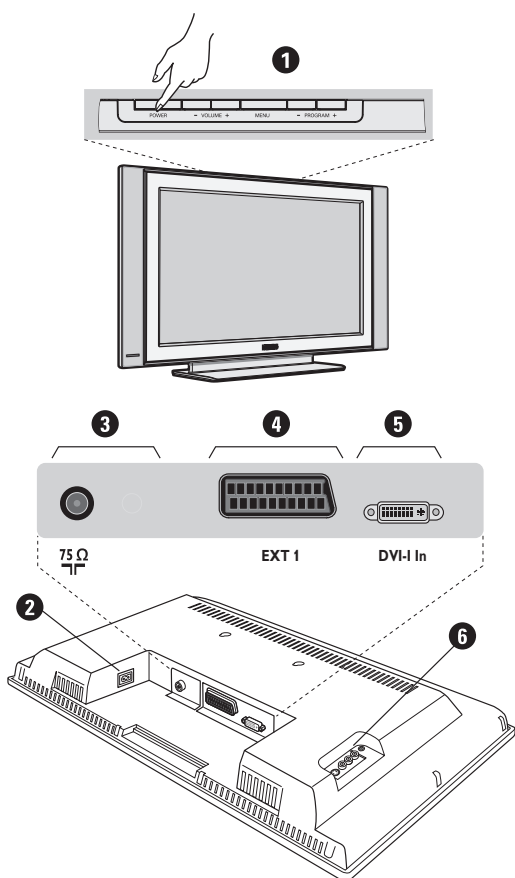

1 Кнопки управления на телевизоре

- **POWER**: включение или выключение телевизора.
- **VOLUME +/-**: регулировка уровня громкости.
- **MENU**: вызов меню и выход из меню. С помощью кнопок **PROGRAM +/-** можно выбрать настраиваемый элемент, а с помощью кнопок **VOLUME +/-** можно выполнить настройку.
- **PROGRAM +/-**: выбор программ.

Вид сзади

Основные подсоединения выполняются на нижней панели телевизора.

Более подробную информацию о выполнении подсоединений см. на стр. 12.

- 2 Сетевое питание
- 3 Гнезда телевизионной
- 4 Евроконнектор EXT 1
- 5 Вход DVI-I для подключения оборудования высокой чёткости изображения (HD)* или компьютера с выходом DVI.
- 6 Подключения сбоку





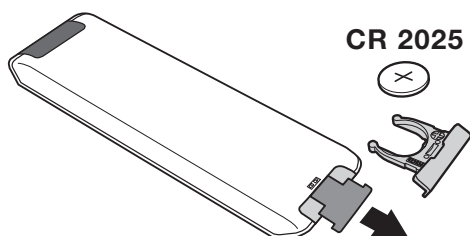



* в зависимости от версии.

Пульт дистанционного управления



Извлеките предохранительный лист из под батарейки для активирования пульта Ду. Батарейка, прилагаемая с устройством, не содержит ни ртути, ни кадмия. Не выбрасывайте использованные батарейки, а используйте для их утилизации имеющиеся в распоряжении средства (обратитесь к своему поставщику).

Клавиши пульта дистанционного управления

- 1)  **Дежурное состояние**
Позволяет перевести телевизор в дежурное состояние. Для включения телевизора нажать на клавишу **P +/-, 0/9** или **AV**.
- 2) **Таймер**
Для выбора длины периода до автоматической установки в дежурное состояние (от 0 до 240 мин.)
- 3) **AV**
Для вывода списка источников **Источник** для выбора ТВ или периферийного оборудования, подключенного к входам **EXT1, AV/S-VHS, PC** или **HD** (см. стр. 12).
- 4)    **Кнопки управления телетекстом (стр. 9)**
- 5) *эта кнопку не используется.*
- 6) **Меню**
Для вызова меню или выхода из меню.
- 7)  **Формат 16:9 (стр. 8)**
- 8) **Курсор**
(**^ V < >**)
Эти 4 кнопки обеспечивают перемещение в меню.
- 9) **Громкость**
Используется для регулировки уровня громкости звука
- 10)   **Предустановки изображения и звука**
Обеспечивает доступ к нескольким предварительным настройкам изображения и звукового сопровождения. *Пункт меню Персонал. соответствует настройкам, которые выполнены с помощью меню.*
- 11)  **Информация на экране**
Для кратковременного вывода на экран/с экрана номера или времени, звукового режима и отстающего времени таймера. Нажимать в течение 5 сек. для постоянного вывода на экран номера программы.

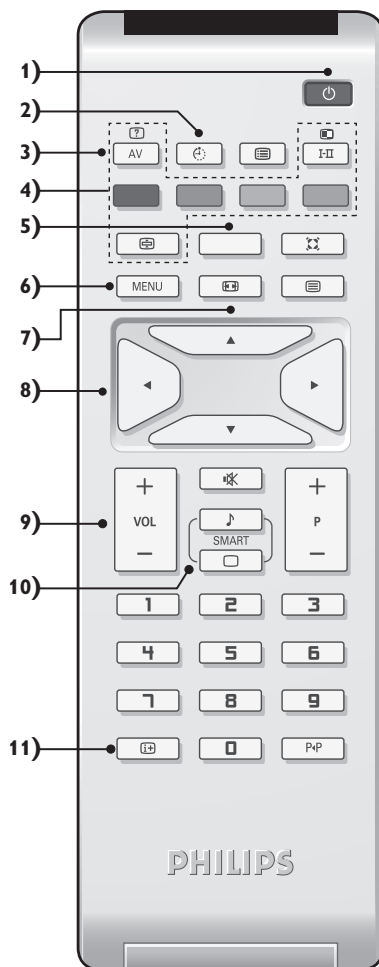

Клавиши пульта дистанционного управления

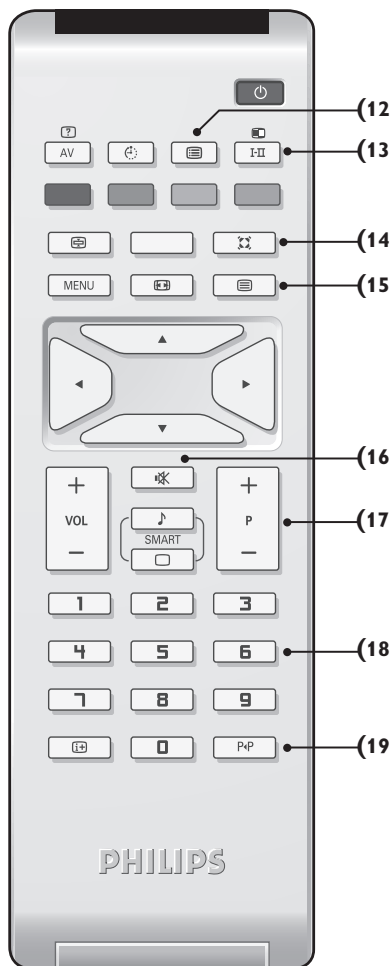

- 12) Список программ**
Для того, чтобы вывести на экран / убрать с экрана список программ. Используйте затем клавиши $\wedge \vee$ для выбора программы и клавишу $>$ для вывода ее на экран.
- 13) I-II Режим звукового сопровождения**
Позволяет усилить звук стереофонических передач **STEREO** и **NICAM MONO** в режиме Mono, или позволяет выбрать режим **DUAL I** или **DUAL II**. При выборе **MONO** в режиме **STEREO** индикатор будет синим.
- 14) Окружающий объемный звук**
Для включения / отключения эффекта окружающего объемного звучания. В стереофоническом режиме создается впечатление, что громкоговорители расположены друг от друга на больших расстояниях чем на самом деле. В моделях, имеющих функцию Virtual Dolby Surround *, создается эффект тыловых громкоговорителей системы Dolby Surround Pro Logic.
- 15) Вывод на экран телетекста (стр. 9)**
- 16) Отключение звука**
Для отключения и включения звукового сопровождения.
- 17) P +/- Выбор программ**
Для перехода к предыдущей или последующей программе. Номер (название) программы и звуковая настройка выводятся на экран на несколько секунд. При некоторых программах с телетекстом название программы появляется в нижней части экрана.
- 18) 0/9 Цифровые клавиши**
Для прямого доступа к программам. Для двузначных номеров программ, ввести вторую цифру до исчезновения черточки.
- 19) P-P Предыдущая программа**
Для доступа к предыдущей программе.

* Изготовлено по лицензии компании Dolby Laboratories. "Dolby" и символ двойного -D - это товарные знаки компании Dolby Laboratories.

Установка телевизора

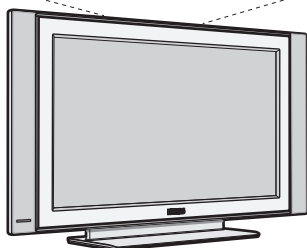
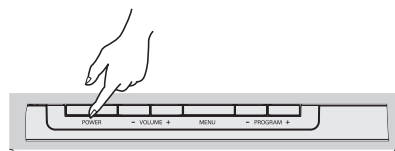
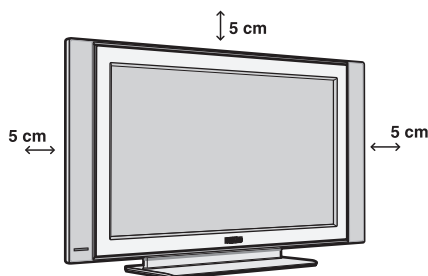

1 Расположение телевизора

Установите телевизор на твердой устойчивой поверхности. Во избежание возникновения опасных ситуаций не допускайте попадания на телевизор воды, воздействия на него источников тепла (ламп, свечей, нагревательных приборов и т.д.) и не закрывайте вентиляционные решетки, расположенные на задней панели.

2 Подсоединение антенн

- Вставить фишку антенны в разъем ;, расположенный с задней стороны телевизора.
- Подключите сетевой провод к телевизору и вилку к розетке питания (220-240 Вольт / 50 Герц).
- Убедитесь, что кабель питания полностью вставлен в разъем питания телевизора и настенную розетку.

Сведения по подсоединению других устройств см. на стр. 12.

3 Включение

Чтобы включить телевизор, нажмите кнопку (POWER) питания. Индикатор загорится зеленым, и включится экран. Перейдите к главе Быстрая установка. Если телевизор находится в режиме ожидания (красный индикатор), нажмите кнопку P/+ на пульте дистанционного управления.

При использовании пульта дистанционного управления индикатор будет мигать.

Быстрая настройка

При первом включении телевизора на экране появляется меню. Вам будет предложено выбрать страну, а также язык меню.

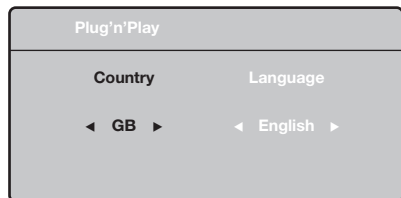

Если меню не появилось, нажмите кнопки **VOLUME -** и **VOLUME +** на телевизоре и удерживайте их в нажатом положении в течение 5 секунд для вызова меню.

- 1 Используйте кнопки **▲ ▼** пульта дистанционного управления для выбора вашей страны, а затем подтвердите сделанный выбор с помощью кнопки **>**. Если название вашей страны отсутствует в предлагаемом перечне, выберите пункт "..."
- 2 Затем выберите язык меню с помощью кнопок **▲ ▼** и подтвердите сделанный выбор кнопкой **>**.

Plug & Play

- 3 После этого начнется автоматический поиск каналов. Все доступные телеканалы записываются в память. Вся операция занимает несколько минут. На экране будет отображаться ход поиска и количество найденных каналов. По завершении настройки меню исчезнет. Для выхода из режима поиска или его остановки нажмите кнопку **MENU**. Если ни один канал не будет обнаружен, обратитесь к главе «Советы» на стр. 14.
- 4 Если передающая станция или кабельная сеть передают сигнал автоматической сортировки, каналы будут пронумерованы правильно. На этом настройка завершается.
- 5 В противном случае вы должны использовать меню **Сортировка** для исправления нумерации каналов. Некоторые вещательные станции или кабельные сети передают свои собственные параметры для сортировки (по региону, языку и пр.). В этом случае вы должны выделить выбранные опции с помощью кнопок **▲ ▼**, а затем подтвердить выбор кнопкой **>**.

Сортировка каналов

- 1 Нажмите кнопку **MENU**. На экране появится индикация **Меню ТВ**.

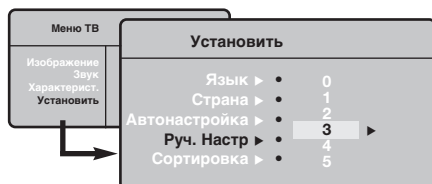

- 2 Выделите с помощью курсора меню **Установить**, а затем меню **Сортировка**.
- 3 Выберите канал, номер которого вы желаете изменить, кнопками $\wedge \vee$ и нажмите кнопку $>$.
- 4 Используйте затем кнопки $\wedge \vee$ для присвоения каналу нового номера и подтвердите выбор кнопкой $<$.
- 5 Повторите этапы 3 и 4 столько раз, сколько имеется каналов, номера которых вам необходимо изменить.
- 6 Для выхода из меню нажмите кнопку **i+**.

Запомнить Ручн.

Это меню позволяет вводить в память каждый канал отдельно.

- 1 Нажмите кнопку **MENU**.
- 2 Выделите с помощью курсора меню **Установить**, а затем меню **Запомнить Ручн.**:

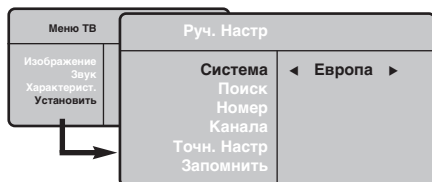

- 3 **Система:** выберите **Европа** (автоматическое обнаружение*) или **Западная Европа** (стандарт BG), **Восточная Европа** (стандарт DK), **Соединенное Королевство** (стандарт I) или **Франция** (стандарт LL').

* Кроме Франции (стандарт LL'), где необходимо выбрать опцию Франция.

- 4 **Поиск:** нажмите кнопку $>$: включится режим

поиска. После обнаружения какого-либо канала поиск прекращается и появляется индикация имени (если таковое имеется) канала. Переходите к следующему этапу. Если вы знаете частоту желаемого канала, наберите ее непосредственно с помощью кнопок 0-9. Если никакого изображения не будет обнаружено, обратитесь к главе «Советы» (стр. 14).

- 5 **Номер канала:** введите номер, который вы желаете присвоить каналу, с помощью кнопок $<>$ или 0-9.
- 6 **Точн. настр.:** если качество приема неудовлетворительно, настройте его с помощью кнопок $<>$.
- 7 **Запомнить:** нажмите кнопку $>$: канал введен в память.
- 8 Повторите этапы 4 - 7 столько раз, сколько каналов вам необходимо ввести в память.
- 9 Для выхода из режима настройки: нажмите кнопку **i+**.

Прочие пункты настройки меню Установить

- 1 Нажмите кнопку **MENU** и выберите меню **Установить**:
- 2 **Язык:** служит для изменения языка индикации меню.
- 3 **Страна:** служит для выбора названия страны. Эта настройка применяется в режиме поиска, автоматической сортировки и вывода на экран телетекста. Если имя вашей страны отсутствует в предлагаемом перечне, выберите пункт "..."
- 4 **Запомнить Авто:** служит для включения режима автоматического поиска всех каналов, имеющихся в вашем регионе. Если передающая станция или кабельная сеть передают сигнал автоматической сортировки, каналы будут пронумерованы правильно. В противном случае вы должны использовать меню **Сортировка** для исправления нумерации каналов. Некоторые передающие станции или кабельные сети передают свои собственные параметры для

сортировки (по региону, языку и пр.). В этом случае вы должны выделить выбранные опции с помощью кнопок $\wedge \vee$, а затем подтвердить сделанный выбор кнопкой $>$. Для выхода из режима поиска или его остановки нажмите кнопку **MENU**. Если никакого изображения не будет обнаружено, обратитесь к главе «Советы» (стр. 14).

- 5 **Сортировка:** Вы можете, если пожелаете, присвоить имя каждому каналу и внешнему устройству. Используйте кнопки $<>$ для перемещения внутри области индикации имени (5 символов) и кнопки $\wedge \vee$ для выбора символов. После ввода названия используйте кнопку $<$ для выхода из меню. Имя канала сохраняется в памяти.
Примечание: при установке каналов им автоматически присваиваются имена, если станция передает идентификационный сигнал.
- 6 Для выхода из меню нажмите кнопку **i+**.

Настройка изображения

- 1 Нажмите кнопку **MENU**, а затем кнопку **>**: на экране появится меню **Изображение**:

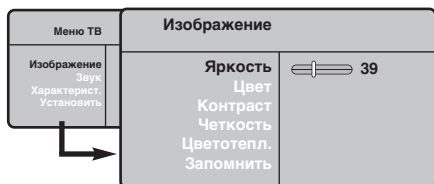

- 2 Используйте кнопки **^** **v** для выбора настройки и кнопки **<** **>** для выполнения настройки.
- 3 После выполнения настроек выделите пункт **Запомнить** и нажмите кнопку **>** для

подтверждения.

Нажмите кнопку **i+** для выхода из меню.

Описание настроек :

- **Яркость**: регулирует яркость изображения.
- **Цвет**: регулирует насыщенность цвета.
- **Контраст**: регулирует соотношение между светлыми и темными тонами.
- **Четкость**: регулирует четкость изображения.
- **Цветотепл.:** регулирует цветовую передачу : **Холодный** (преобладает голубой тон), **Нормальный** (сбалансированный) или **Горячий** (преобладает красный тон).
- **Запомнить**: служит для сохранения в памяти настроек изображения.

Настройка звука

- 1 Нажмите кнопку **MENU**, выберите пункт **Звук** (**v**) и нажмите кнопку **>**: на экране появится меню **Звук** :



- 2 Используйте кнопки **^** **v** для выбора настройки и кнопки **<** **>** для выполнения настройки.
- 3 После выполнения настроек выделите пункт **Запомнить** и нажмите кнопку **>** для подтверждения.
- 4 Нажмите кнопку **i+** для выхода из меню.

Описание настроек :

- **ЭКВАЛАЙЗЕР**: настройка тембра звука (от

низких: 100 Гц до высоких: 8000 Гц).

- **Баланс**: служит для настройки баланса звука между левым и правым динамиками.
- **Разн. Гром.:** позволяет скомпенсировать различия в громкости между разными каналами или звуковыми сигналами, поступающими с разных внешних устройств EXT. Эта функция настройки доступна для каналов 0-40 и внешних устройств EXT.
- **AVL** (Автоматический регулятор громкости): функция автоматической регулировки громкости, позволяющая подавлять внезапное увеличение громкости, особенно при смене каналов или трансляции рекламы.
- **Dolby Virtual:** Для включения / отключения эффекта окружающего объемного звучания. *Вы также имеете доступ к этим настройкам с помощью клавиши .*
- **Запомнить**: служит для сохранения в памяти настройки звука.

Настройка характеристик

- 1 Нажмите кнопку **MENU**, выберите пункт меню **Характерист.** (**v**) и нажмите кнопку **>**. Вы сможете произвести настройку :
 - 2 **Контраст +**: автоматическая регулировка контраста изображения, благодаря которой самая темная область изображения всегда отображается черным цветом.

- 3 **Спать**: служит для выбора периода времени, по истечении которого телевизор автоматически переходит в режим ожидания.
- 4 Для выхода из меню нажмите кнопку **i+**.

Функция 16/9

Изображение, которое вы получаете, может быть передано в формате 16:9 (широкий экран) или 4:3 (традиционный экран). При изображении 4:3 на экране иногда бывают черные полосы снизу и сверху (формат кино). Эта функция позволяет вам устранить черные полосы и оптимизировать изображение на экране.

Если телевизор имеет экран с соотношением сторон 4:3.

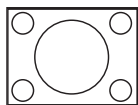

Нажать на клавиши  (или $\wedge \vee$) для выбора различных режимов :

4:3

Изображение воспроизводится в формате 4:3.

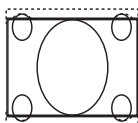

Расширенный 4:3

Изображение увеличено по вертикали. Режим используется для устранения чёрных полос при просмотре программ в формате "почтовый ящик".

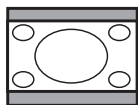

Сжать 16:9

Изображение сжато по вертикали до формата 16:9.

Если телевизор имеет экран с соотношением сторон 16:9.

Нажать на клавиши  (или $< >$) для выбора различных режимов :
Телевизор оборудован системой автоматической коммутации, расшифровывающей специфический сигнал, передаваемый некоторыми программами и выбирающей нужный формат экрана.

4:3

Изображение воспроизведено в формате 4:3, с каждой стороны появляется черная полоса.

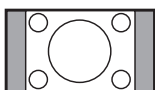

Увеличение 14:9

Изображение увеличено до формата 14:9, небольшая черная полоса остается с каждой стороны изображения.

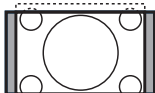

Увеличение 16:9

Изображение увеличено до формата 16:9. Этот режим рекомендуется для получения изображения с черными полосами снизу и сверху (формат кино).

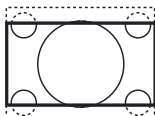

Увел. Субтитр

Этот режим позволяет вывести изображение 4:3 на весь экран, вместе с субтитрами.

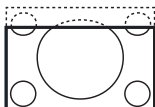

Супер. Широкий

Этот режим позволяет вывести изображение 4:3 на весь экран, расширяя его с обеих сторон.

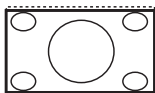

Широкоформатный

Этот режим позволяет восстановить нормальные пропорции изображений, транслируемых в формате 16:9.

Внимание: если ваше изображение находится в формате 4:3, оно будет расширено в горизонтальной плоскости.

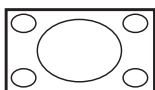

Телетекст

Телетекст представляет собой систему распространения информации, передаваемой по некоторым каналам, которую можно читать как газету. В этой системе предусмотрена также функция субтитров для людей, имеющих дефекты слуха или не знающих языка, на котором ведется передача (кабельные сети, каналы системы спутникового телевидения и т.д.).

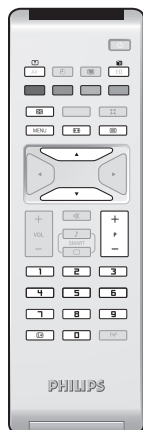

Нажмите:

Для получения:

Включение телетекста

Для вызова или выхода из телетекста. В оглавлении, которое выводится на экран, перечислены все доступные для зрителя рубрики. Каждая рубрика обозначена 3-значным номером страницы.

Если выбранный канал не передает телетекст, на экране появится число 100 и канал останется пустым (в этом случае выйдите из режима телетекста и выберите другой канал).



Выбор страницы телетекста

Введите требуемый номер страницы с помощью кнопок **0-9** или **P +/-**. Например: для страницы 120 наберите **120**. номер появится в левом верхнем углу экрана, счетчик страниц начнет поиск, и страница отобразится на экране. Повторите операцию для вызова другой страницы. *Если счетчик страниц продолжает выполнять поиск, это означает, что выбранная страница не передается. Выберите другой номер страницы.*



Прямой доступ к рубрикам

В нижней части экрана отображаются окрашенные зоны. Доступ к соответствующим рубрикам или страницам осуществляется при помощи 4 цветных кнопок. *Окрашенные зоны мигают, пока рубрика или страница не будут выведены на экран.*



Оглавление

Позволяет вернуться в оглавление (обычно, это страница 100).



Остановка прокручивания подстраниц

Некоторые страницы имеют свои подстраницы, которые начинают автоматически сменять друг друга. Эта кнопка позволяет остановить или возобновить прокручивание подстраниц. При этом в верхней левой части появится индикация



Двойная страница телетекста

(в зависимости от версии)

Для активации/деактивации представления телетекста на двойной странице. Активная страница представлена слева, а следующая - справа. Нажмите на клавишу , если вы хотите зафиксировать какую-либо страницу (например, оглавление). Правая страница становится активной. Для возврата в нормальный режим нажмите на



Скрытая информация

Служит для того, чтобы скрытая информация появилась или исчезла с экрана (решения для игр).



Увеличение страницы

Служит для вывода на экран верхней или нижней части изображения, а затем возврата к нормальному изображению.

Предпочитаемые страницы

Для каналов, передающих телетекст (0 - 40), имеется возможность ввести в память 4 предпочитаемых вами страницы, к которым можно будет обращаться непосредственно с помощью цветных клавиш (красной, зеленой, желтой, синей).



- 1 Нажать на кнопку **MENU** для перехода в режим предпочитаемых страниц.
- 2 Вывести на экран страницу телетекста, которую вы желаете ввести в память.
- 3 Затем, нажмите и удерживайте в течение 3 секунд цветную клавишу, соответствующую вашему выбору. Страница введена в память.
- 4 Повторите операцию для остальных цветных кнопок.
- 5 С этого момента, как только вы обратитесь к телетексту, ваши предпочитаемые страницы появятся в цвете в нижней части экрана. Для того, чтобы найти обычные рубрики, нажмите на **MENU**.

Для того, чтобы стереть всю введенную информацию, нажмите на кнопку и удерживайте ее в течение 5 секунд.

Использование режима компьютерного монитора

ПРИМЕЧАНИЕ:

- При использовании телевизора в качестве монитора для ПК может наблюдаться лёгкая диагональная интерференция строк при работе в условиях электромагнитных полей, что не влияет на общую работоспособность устройства.
- Для лучшей работоспособности рекомендуется использовать хороший DVI кабель с качественным фильтром от видеопомех.

Режим компьютера

Этот телевизор можно использовать как компьютерный монитор.

Сначала необходимо выполнить подсоединение к компьютеру и отрегулировать разрешение (см. стр. 13).

Выбор режима компьютера

- 1 Нажмите кнопку **AV** на пульте ду для вывода списка источников **Источник**.
- 2 Используйте кнопки **^** **V** управления курсором для выбора режима **пк (PC)**, и затем нажмите кнопку **>** для переключения из режима **TB** в режим **пк** (входа **DVI-In**). Для возвращения в режим **TB** нажмите кнопку **AV**, выберите **TV** и подтвердите нажатием **>**.

Использование меню компьютера

Нажмите кнопку **MENU**, чтобы получить доступ к настройкам, относящимся к режиму компьютерного монитора. Для регулировки используйте курсор (настройки автоматически заносятся в память) :

• Изображение:

- **Яркость/Контраст:** регулировка яркости и контрастности.
- **Горизонт./Вертикальн.:** регулировка положения изображения по горизонтали и вертикали.
- **Цветотепл:** регулировка оттенков цвета (холодный, нормальный или теплый).
- **Аудио:** выбор звука, воспроизводимого телевизором (в режиме компьютера или телевизора).
- **Характерист.** (имеется только на некоторых моделях):
 - **Фаза/Часы:** возможность устранения помех в виде горизонтальных (PHASE) и вертикальных (CLOCK) линий.
 - **Формет:** выбор большого экрана или исходного формата экрана компьютера.
 - **Авторегулиров:** автоматическая регулировка положения и настроек.
- **Reset to Factory:** возврат к заводским настройкам (настройки по умолчанию).

Ниже приведен список различных настроек разрешения, которые можно использовать для отображения на этом телевизоре:

	15"/39cm XGA	20"/51cm VGA	20"/51cm WXGA	23"/58cm WXGA
640 x 350	X	X		
640 x 480	X	X	X	X
800 x 600	X		X	X
832 x 624	X			
1024 x 768	X		X	X
1280 x 768			X	X

Использование в режиме HD (Высокая Чёткость)

(имеется только на некоторых моделях)

Режиме HD

Этот режим позволяет получить наиболее качественное изображение через DVI-I вхоа при использовании HD-ресивера или другого оборудования, которое может передавать сигнал высокой четко (HD).

Прежде всего, вы должны подключить HD-оборудование (стр.13)

При выборе режима HD

- 1 Нажмите кнопку **AV** на пульте ду для вывода списка источников **Источник**.
- 2 Используйте кнопку управления курсором **Λ ∇** для выбора режима HD и затем нажмите кнопку **>** для переключения телевизора в режим HD.

Для возвращения в режим ТВ нажмите кнопку **AV**, выберите **TV** и подтвердите нажатием **>**.

Используя меню режима HD

Нажмите кнопку **MENU** для доступа к специальным установкам режима HD. Используйте курсор для их установки. (настройки автоматически заносятся в память):

• Изображение:

- **Яркость:** регулирует яркость изображения.
- **Цвет:** регулирует насыщенность цвета.
- **Контраст:** регулирует соотношение между светлыми и темными тонами.
- **Четкость (в зависимости от версии):** регулирует четкость изображения.
- **Цветотепл.:** регулирует цветовую передачу : **Холодный** (преобладает голубой тон), **Нормальный**

(сбалансированный) или **Горячий** (преобладает красный тон).

- **Запомнить:** служит для сохранения в памяти настроек изображения.
- **Звук:**
 - **Эквалайзер:** настройка тембра звука (от низких: 100 Гц до высоких: 8000 Гц).
 - **Баланс:** служит для настройки баланса звука между левым и правым динамиками.
 - **Разн. Гром.:** позволяет скомпенсировать различия в громкости между разными каналами или звуковыми сигналами, поступающими с разных внешних устройств EXT. Эта функция настройки доступна для каналов 0-40 и внешних устройств EXT.
 - **AVL (Автоматический регулятор громкости):** функция автоматической регулировки громкости, позволяющая подавлять внезапное увеличение громкости, особенно при смене каналов или трансляции рекламы.
 - **Dolby Virtual:** Для включения / отключения эффекта окружающего объемного звучания.
Вы также имеете доступ к этим настройкам с помощью клавиши 
- **Запомнить:** служит для сохранения в памяти настройки звука.
- **Характерист.:**
 - **Спать:** служит для выбора периода времени, по истечении которого телевизор автоматически переходит в режим ожидания.
 - **Горизонт.:** регулировка положения изображения по горизонтали.

Ниже приведен список различных настроек разрешения, которые можно использовать для отображения на этом телевизоре:

	15"/39cm XGA		20"/51cm VGA		20"/51cm WXGA		23"/58cm WXGA	
	Analogue	Digital	Analogue	Digital	Analogue	Digital	Analogue	Digital
SDTV 480 i	X		X		X		X	
SDTV 576 i	X		X		X		X	
EDTV 480 p	X	X	X	X	X	X	X	X
EDTV 576p	X	X	X	X	X	X	X	X
HDTV 720p	X	X	X		X	X	X	X
HDTV 1080 i	X	X			X	X	X	X

Подключение периферийной аппаратуры

Телевизор имеет 1 внешний разъём, расположенный на задней стенке аппарата (EXT1) и разъёмы сбоку.

Нажмите кнопку **AV** на пульте ду для вывода списка источников **Источник** и выбора ТВ или периферийного оборудования, подключенного к **EXT1**, **AV/S-VHS**, **PC** или **HD**.

Разъем EXT1 имеет входы-выходы для аудио- и видеоаппаратуры и входы RGB.

Боковые разъёмы имеют аудио вход, входы CVBS/S-VHS и выход на наушники.

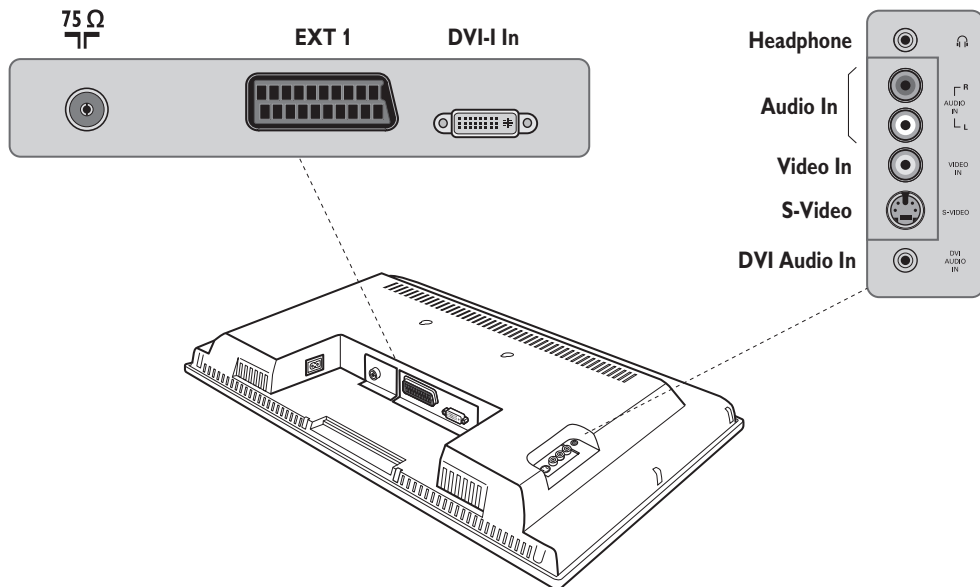

Видеомагнитофон

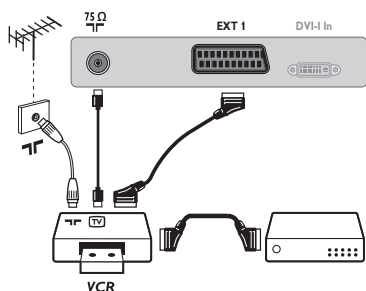

Осуществите указанные на рисунке подключения.

Используйте шнур “перитель” хорошего качества.

Если у вашего видеомагнитофона нет разъема перитель (или если этот разъем уже занят другой аппаратурой), то возможна лишь связь через кабель антенны. В этом случае вы должны найти тест-сигнал вашего видеомагнитофона и присвоить ему номер программы 0 (см. ручное запоминание, стр. 6). Для воспроизведения изображения видеомагнитофона нажать на клавишу 0.

Видеомагнитофон и декодирующее устройство

Подключите декодер к второму разъему “перитель” видеомагнитофона. Вы сможете записывать кодированные передачи.

Другая аппаратура

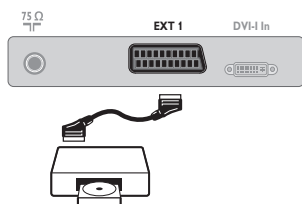

(спутниковый приемник, декодер, видеодиск, электронные игры...)

Осуществите указанные на рисунке подключения.

Подключения сбоку

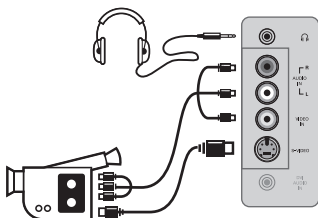

Выполните подключения, как показано на рисунке. Выберите положение **AV/S-VHS** с помощью кнопки **AV**. На монофоническом аппарате подключите звуковой сигнал к входу **AUDIO L** (или **AUDIO R**). Звук автоматически воспроизводится левым и правым громкоговорителями телевизора.

Наушники

При подключенных наушниках звук телевизора отключается. Кнопки **VOLUME +/-** позволяют отрегулировать громкость звука в наушниках. Полное сопротивление наушников должно составлять от 32 до 600 ом.

HD-ресивера

Аналоговое подключение формата HD (DVI-I)

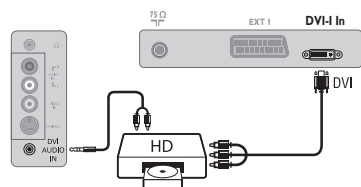

Выполните подключения, как показано на рисунке. Выберите положение **HD** с помощью кнопки **AV**. Более подробную информацию об использовании режима HD см. на стр. 11.

Цифровое подключение формата HD (DVI-I)

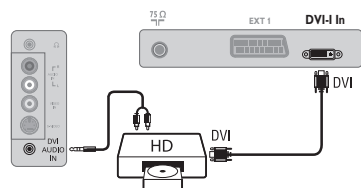

Компьютер

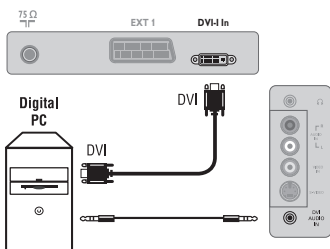

Компьютер (PC) оснащенный DVI

Подключите выход монитора (DVI) вашего компьютера ко входу **DVI-I-In** вашего ТВ.

Подключите звуковой выход компьютера к аудио входу **DVI-In** вашего ТВ.

Компьютер (PC) оснащенный VGA

Подключите выход монитора (VGA) вашего PC через VGA/DVI-I кабель* к **DVI-I**-входу на ТВ.

Подключите звуковой выход компьютера к аудио входу **DVI-In** вашего ТВ.

* с устройством не прилагается.

Более подробную информацию об использовании режима компьютера см. на стр. 10.

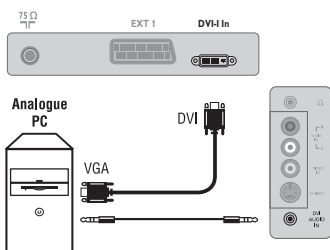

Оптимальное разрешение экрана получается, когда для компьютера выбраны настройки **1024 x 768, 60 Hz**.

Советы

Плохое качество изображения	Близость гор или высоких зданий может быть причиной раздвояния изображения, отраженных сигналов или темных участков в изображении. В этом случае необходимо скорректировать настройку изображения: см. "Тонкая настройка" (стр. 6) или изменить ориентацию наружной антенны. При использовании внутренней антенны прием, в некоторых случаях, может быть затруднен. Вы можете улучшить его, вращая антенну. Если качество приема не улучшится, необходимо перейти на наружную антенну.
Отсутствие изображения	Не забыли ли вы подключить антенну? Правильно ли вы выбрали систему? (стр. 6). Плохой контакт в разъеме перителль или в разъеме антенны часто является причиной проблем с изображением и звуком (часто разъемы слегка разъединяются при перемещении телевизора). Проверьте все эти соединения.
Отсутствие звука	Если некоторые программы не имеют звука, но имеют изображение, это значит, что вы неверно выбрали телевизионную систему. Измените настройку СИСТЕМА (стр. 6). Через усилитель, подсоединенный к телевизору, не выводится звук? Проверьте, что выходной аудиоразъем не перепутан с входным.
Не работает режим PC ?	Проверьте, что конфигурация компьютера выполнена правильно и для отображения выбрано совместимое разрешение (см. стр. 13).
Пульт дистанционного управления не работает?	индикатор телевизора не мигает при использовании пульта дистанционного управления? Замените батарейку.
Дежурное состояние	Если телевизор не получает сигнала в течение 15 минут, он автоматически переходит в дежурное состояние. С целью экономии электроэнергии Ваш телевизор оборудован деталями, обеспечивающими крайне низкое потребление энергии в дежурном состоянии (менее 1 Ватт)
Уход за телевизором	Для ухода за экраном и корпусом телевизора рекомендуется использовать чистую, мягкую и неворсистую тряпочку. Не использовать чистящие средства, содержащие спирт или растворители.
По-прежнему нет результатов?	Выключите штепсельную вилку телевизора из розетки на 30 секунд, а затем снова включите ее. В случае неисправности, никогда не пытайтесь отремонтировать ваш телевизор сами: обратитесь в службу послепродажного обслуживания.

Словарь

DVI (Digital Visual Interface): Стандарт цифровой интерфейса, созданный Digital Display Working Group (DDWG) для преобразования аналоговых сигналов в цифровые для использования и аналоговых форм отображения сигнала.

VGA (Video Graphics Array): общий графический стандарт дисплея для ПК..

Сигналы RGB : образуются в результате смешения трех видеосигналов - красного, зеленого и синего - и формируют изображение. С помощью этих сигналов можно получить изображение очень высокого качества.

Сигналы S-VHS : Это 2 отдельных видеосигнала Y/C, соответствующих стандартам записи S-VHS и Hi-8. Сигналы яркости Y (черный и белый) и цвета C (цветные) записываются на пленке отдельно. Это дает более высокое качество изображения, чем видеостандарт (VHS и 8 мм), где сигналы Y/C смешиваются

и образуют один видеосигнал.

Звук NICAM : Техника, позволяющая передачу звука цифрового качества.

Система : Телевизионное изображение передается по-разному в разных странах. Существует несколько стандартов : BG, DK, I и L, L' Регулировка Система (стр. 6) используется для выбора различных стандартов. Необходимо отличать ее от кодирования цветов PAL или SECAM. Формат PAL используется в большинстве стран Европы, SECAM во Франции, в России и в большинстве стран Африки. США и Япония используют другую систему под названием NTSC. Выходы EXT1 и EXT2 позволяют воспроизведение записей с кодированием цветов NTSC.

16:9 : Это соотношение между шириной и высотой экрана. Телевизоры с широким экраном имеют пропорцию 16/9, а с традиционным экраном - 4/3.

№ талона (Card #)



PHILIPS

РОССИЯ

БЫТОВАЯ ЭЛЕКТРОНИКА

ГАРАНТИЙНЫЙ ТАЛОН (warranty card)

ИЗДЕЛИЕ (item) _____ МОДЕЛЬ (type/version) _ / _

СЕРИЙНЫЙ № (serial #) _____

ДАТА ПРОДАЖИ (date of purchase) _____

ФИРМА-ПРОДАВЕЦ (seller) _____

ПОДПИСЬ ПРОДАВЦА (seller's signature) _____

ПЕЧАТЬ ПРОДАВЦА (seller's stamp) _____

Настоящий талон действителен только при наличии печати и заполнения всех приведенных выше граф.

(This card is only valid when all information is filled in and the stamp is present.)

ПОКУПАТЕЛЬ (buyer) _____

АДРЕС (address) _____

ТЕЛЕФОН (telephone) _____

Данные о произведенном ремонте:

Дата поступления в ремонт: _____

Дата окончания ремонта: _____

№ квитанции: _____

Вид неисправности: _____

Подпись

Штамп сервис-центра

Дата поступления в ремонт: _____

Дата окончания ремонта: _____

№ квитанции: _____

Вид неисправности: _____

Подпись

Штамп сервис-центра

3111 256 6346.1



Настоящая гарантия предоставляется изготовителем в дополнение к правам потребителя, установленным действующим законодательством Российской Федерации, и ни в коей мере не ограничивает их.

Настоящая гарантия действует в течение одного года с даты приобретения изделия и подразумевает гарантийное обслуживание изделия в случае обнаружения дефектов, связанных с материалами и работой. В этом случае потребитель имеет право, среди прочего, на бесплатный ремонт изделия. Настоящая гарантия действительна при соблюдении следующих условий:

1. Изделие должно быть приобретено только на территории России, причем исключительно для личных бытовых нужд. Изделие должно использоваться в строгом соответствии с инструкцией по эксплуатации с соблюдением правил и требований безопасности.

2. Обязанности изготовителя по настоящей гарантии исполняются на территории России продавцами и официальными обслуживающими (сервис) центрами.

3. Настоящая гарантия не распространяется на дефекты изделия, возникшие в результате:

- а) химического, механического или иного воздействия, попавших посторонних предметов, насекомых во внутрь изделия;
- б) неправильной эксплуатации, включая, но не ограничиваясь, использованием изделия не по его прямому назначению и установку в эксплуатацию изделия в нарушение правил и требований безопасности;
- в) износа деталей отделки, ламп, батарей, защитных экранов, накопителей мусора, ремней, щеток и иных деталей с ограниченным сроком использования;
- г) ремонта и/или наладки изделия, если они произведены любыми иными лицами кроме обслуживающих центров;
- д) адаптации и изменения с обычной сферы применения изделия, указанной в инструкции по эксплуатации.

4. Настоящая гарантия действительна по предъявлении вместе с оригиналом настоящего талона оригинала товарного чека, выданного продавцом, и изделия, в котором обнаружены дефекты.

5. Настоящая гарантия действительна только для изделий, используемых для личных бытовых нужд, и не распространяется на изделия, которые используются для коммерческих, промышленных или профессиональных целей.

По всем вопросам гарантийного обслуживания изделий Филипс обращайтесь к Вашему местному продавцу.

Фирма Филипс устанавливает следующие сроки службы изделия:

Группа 1–5 лет

Радио, радиобудильники, магнитолы, переносные магнитолы, телефонные аппараты (проводные) и другая продукция, имеющая небольшую стоимость.

Группа 2–7 лет

Персональные компьютеры и периферийные устройства, цветные телевизоры (включая проекционные), видеомагнитофоны, автомобильные магнитолы, Hi-Fi звуковоспроизводящая аппаратура (включая компоненты), видеокамеры и переносные видеоустройства, радиотелефоны (беспроводные), цифровые сотовые телефоны и аппаратура игрового назначения.

Фирма Филипс уделяет большое внимание качеству выпускаемой продукции. При использовании ее для личных (бытовых) нужд с соблюдением правил эксплуатации срок их службы может значительно превысить официальный срок службы, установленный в соответствии с действующим законодательством о правах потребителей.

Информационный Центр Филипс

Тел./факс: (495)961-11-11

Тел./факс: 8-800-200-08-80 (бесплатный междугородный звонок)

Веб-сайт: www.philips.ru

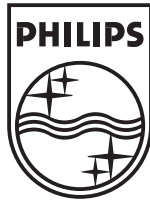

© 2006 Koninklijke Philips N.V.

All rights reserved

Document order number: