

Register your product and get support at
www.philips.com/welcome



RO Manual de utilizare

40PFL8505H
46PFL8505H

PHILIPS

2010 © Koninklijke Philips Electronics N.V.
Toate drepturile rezervate. Specificațiile pot fi modificate fără preaviz.
Mărcile comerciale sunt proprietatea Koninklijke Philips Electronics
N.V. sau a deținătorilor lor legali.

Philips își rezervă dreptul de a modifica produsele în orice moment, fără a fi obligat să ajusteze componentele anterioare în conformitate cu respectiva modificare. Materialul conținut în acest manual de utilizare este considerat ca fiind adecvat pentru utilizarea produsului conform scopului în care a fost conceput. Dacă produsul sau modulele ori modulele sau procedurile individuale ale acestuia sunt utilizate în alte scopuri decât cele specificate aici, trebuie obținută confirmarea validității și conformității lor. Philips garantează că materialul în sine nu încalcă niciunul dintre patentele SUA. Nu este exprimată explicit sau implicit nicio altă garanție.

Garanție

Niciuna dintre componente nu poate fi reparată de către utilizator. Nu deschideți sau scoateți capace niciodată, nu introduceți niciodată obiecte în fantele de ventilație și nu introduceți obiecte care nu sunt potrivite pentru a fi utilizate cu anumiți conectori. Reparațiile pot fi executate numai de Centrele de Service Philips și de atelierele de reparații oficiale. Nerespectarea acestei specificații va anula orice garanție, expresă sau implicită. Toate operațiile explicit interzise în acest manual, toate reglajele sau procedurile de asamblare nerecomandate sau neautorizate de acest manual conduc la anularea garanției.

Caracteristicile pixelilor

Acest produs LCD are un număr mare de pixeli color. Deși pixelii efectiv funcționali reprezintă cel puțin 99,999%, este posibil ca pe ecran să apară în mod constant puncte luminoase (roșii, verzi sau albastre) sau întunecate. Aceasta este o proprietate structurală a afișajului (în cadrul standardelor din domeniu) și nu o funcționare defectuoasă.

Software open source

Acest televizor conține software open source. Prin prezența, Philips se obligă să livreze sau să facă disponibil, la cerere, pentru o sumă care nu depășește costul distribuției fizice, un exemplar în format mașină al codului sursă corespunzător pe un suport folosit uzual pentru distribuirea de software. Această ofertă este valabilă pe o perioadă de 3 ani de la data achiziționării acestui produs. Pentru a obține codul sursă, contactați
Open Source Team, Philips Electronics
High Tech Campus Bld HTC-44
5600 AE Eindhoven
The Netherlands
E-mail: open.source@philips.com

Concordanța cu EMF

Koninklijke Philips Electronics N.V. produce și vinde o gamă largă de produse destinate consumatorilor; produse care, ca orice dispozitive electronice, au de obicei capacitatea de a emite și a primi semnale electromagnetice. Unul dintre principiile de business de bază la Philips este luarea tuturor măsurilor de siguranță și de sănătate necesare pentru produsele noastre, conformitatea cu toate cerințele legale în vigoare și menținerea în cadrul standardelor EMF aplicabile în momentul fabricării produselor. Philips este dedicat dezvoltării, producției și vânzării de produse care nu afectează negativ sănătatea. Philips confirmă faptul că produsele sunt tratate conform uzului dorit la crearea acestora, că sunt sigure de utilizat conform demonstrațiilor științifice disponibile în acest moment. Philips joacă un rol activ în dezvoltarea standardelor internaționale EMF și de siguranță, ceea ce permite Philips să anticipeze dezvoltări ulterioare în standardizare, pentru integrarea timpurie în produsele noastre.

Reglementarea ESD

Acest aparat întrunește criteriile de performanță A pentru ESD. În cazul în care aparatul nu repornește în modul DLNA din cauza unei descărcări electrostatice, este necesară intervenția utilizatorului.

Drepturi de autor

Siglele VESA, FDMI și VESA Mounting Compliant sunt mărci comerciale ale Video Electronics Standards Association. Produs sub licența Dolby Laboratories. Dolby, Pro Logic și simbolul double D sunt mărci comerciale ale Dolby Laboratories. Windows Media este fie o marcă comercială înregistrată, fie o marcă comercială a Microsoft Corporation în Statele Unite și/sau în alte țări. DLNA®, logo-ul DLNA și DNLA Certified™ sunt mărci comerciale, mărci de service sau mărci de certificare ale Digital Living Network Alliance.

Toate celelalte mărci comerciale înregistrate și neînregistrate aparțin proprietarilor lor.

Cuprins

1	Pentru a începe	4
1.1	Turul televizorului	4
1.2	Configurarea	10
1.3	Tastele de pe televizor	16
1.4	Înregistrați-vă televizorul	18
1.5	Ajutor și asistență	19
<hr/>		
2	Utilizarea televizorului	20
2.1	Telecomandă	20
2.2	Meniuri	23
2.3	Vizionarea la televizor	27
2.4	Urmăriți de la un dispozitiv conectat	31
2.5	Ambilight	32
2.6	Net TV	34
<hr/>		
3	Mai multe despre ...	37
3.1	Text	37
3.2	Televiziune interactivă	39
3.3	Multimedia	40
3.4	Blocări și cronometre	42
3.5	Subtitrări și limbi	43
3.6	Acces universal	44
<hr/>		
4	Configurare	45
4.1	Imagine, Sunet, Ambilight	45
4.2	Canale	47
4.3	Rețea	49
4.4	Dispozitive	50
4.5	Software	52
<hr/>		
5	Conexiuni	53
5.1	Primele conexiuni	53
5.2	Despre cabluri	54
5.3	Conectarea dispozitivelor	56
5.4	Mai multe dispozitive	64
5.5	Rețea	68
5.6	Card SD	70
5.7	Interfață comună CAM	71
5.8	3D	72
<hr/>		
6	Depanare	73
6.1	Informații de contact	73
6.2	Televizor și telecomandă	74
6.3	Canale TV	75
6.4	Imagine și sunet	76
6.5	Dispozitive	77
6.6	Multimedia	78
6.7	Rețea	79
<hr/>		
7	Specificații	80
7.1	Software	80
7.2	Protecția mediului	81
7.3	Putere și recepție	82
7.4	Ecran și sunet	83
7.5	Rezoluții de afișare	84
7.6	Multimedia	85
7.7	Conectivitate	86
7.8	Dimensiuni și greutate	87
<hr/>		
Index	88	

1 Pentru a începe

1.1 Turul televizorului

Telecomanda

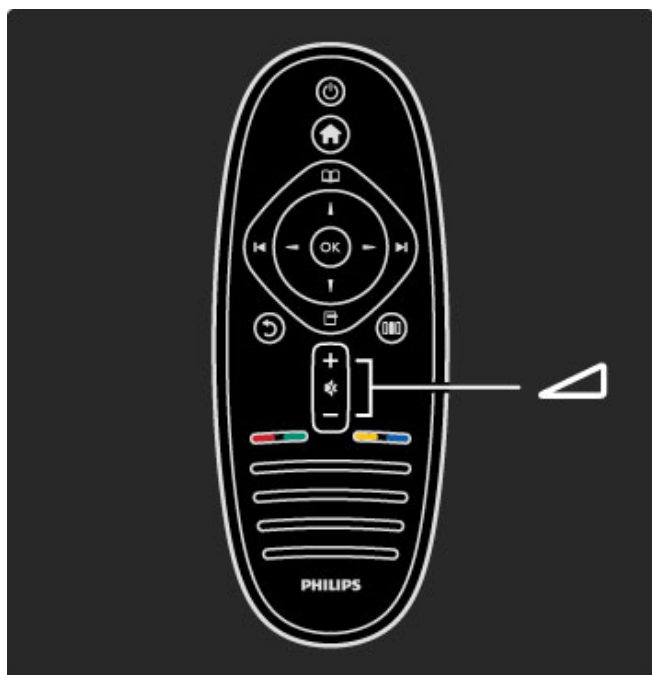

Pentru a regla volumul.

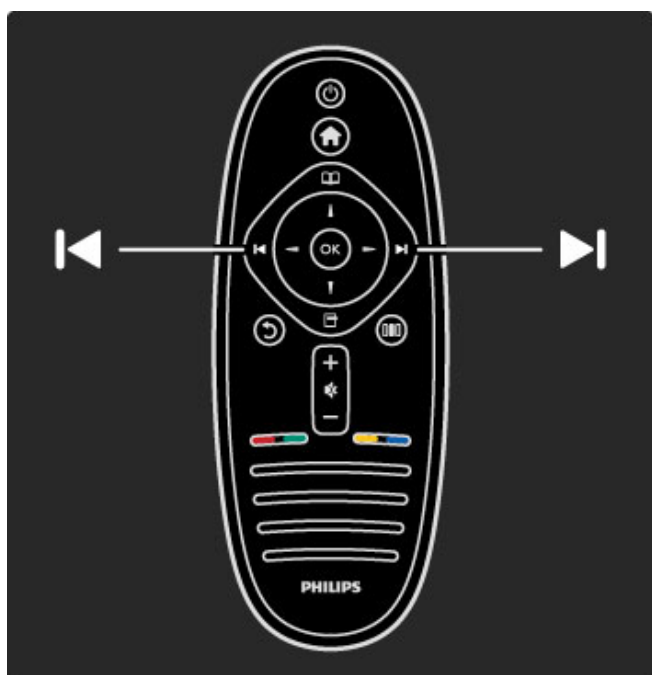

Pentru a comuta canalele TV.

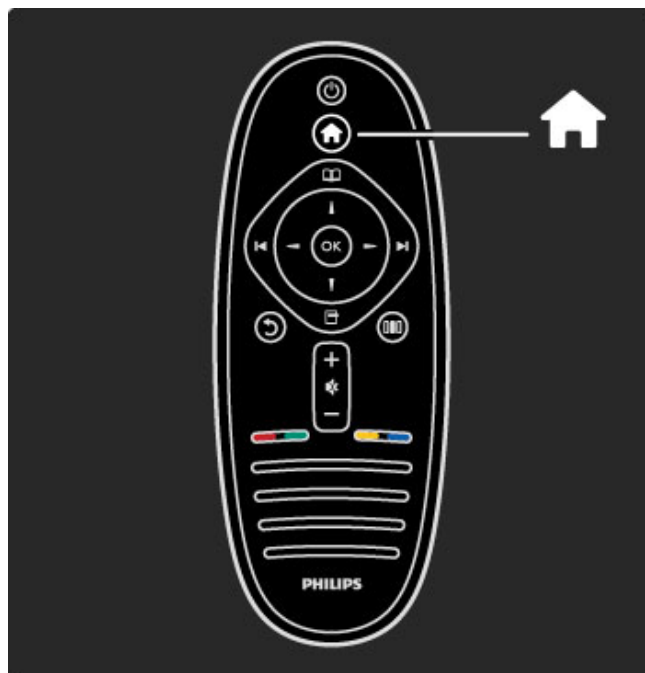

Pentru a deschide sau a închide meniul Acasă 🏠.

În meniul Acasă, puteți porni sau opri o activitate la televizor. Precum vizionarea la televizor sau urmărirea unui film de la un player DVD conectat.

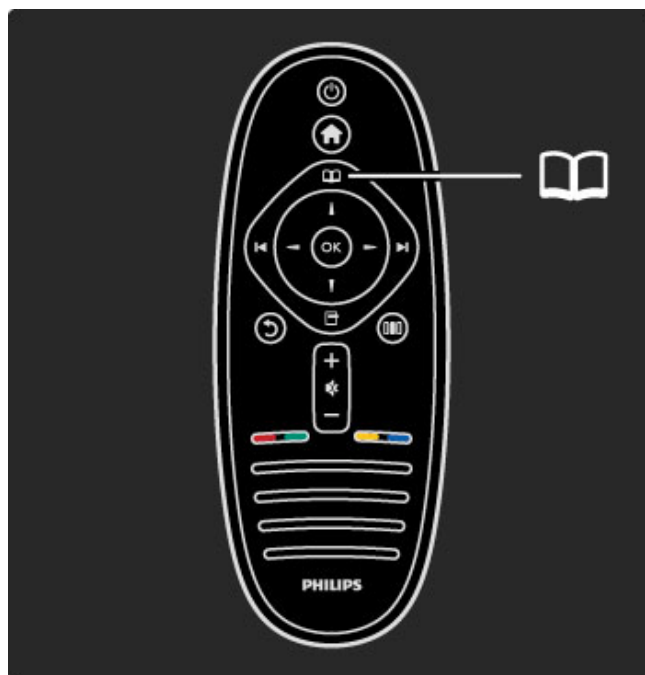

Pentru a deschide sau a închide meniul Parcurgere 📖.

În meniul Parcurgere, puteți deschide Teletext, Lista de canale sau Ghidul de programe TV.

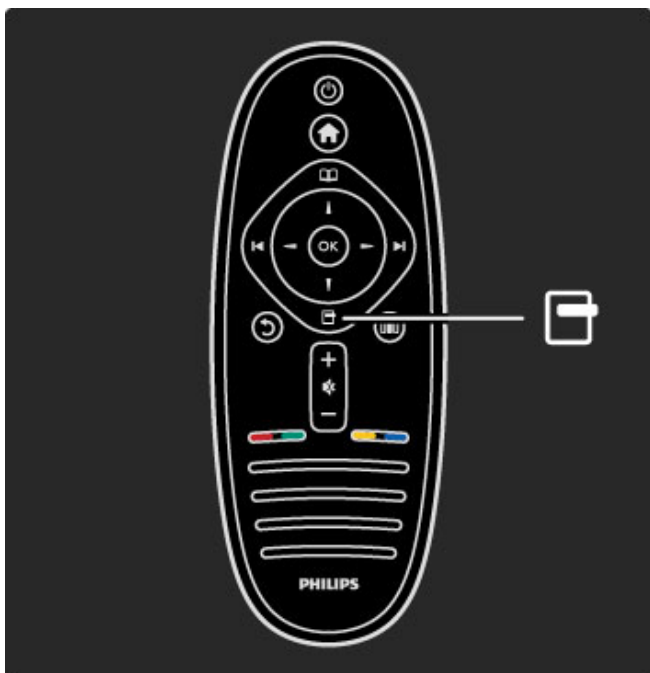

Pentru a deschide sau a închide **meniul Opțiuni** .

În meniul Opțiuni, puteți selecta setările legate de afișările de pe ecran.

În timp ce vizionați un canal, marcați-l ca favorit sau opriți prezentarea de fotografii pe ecran.

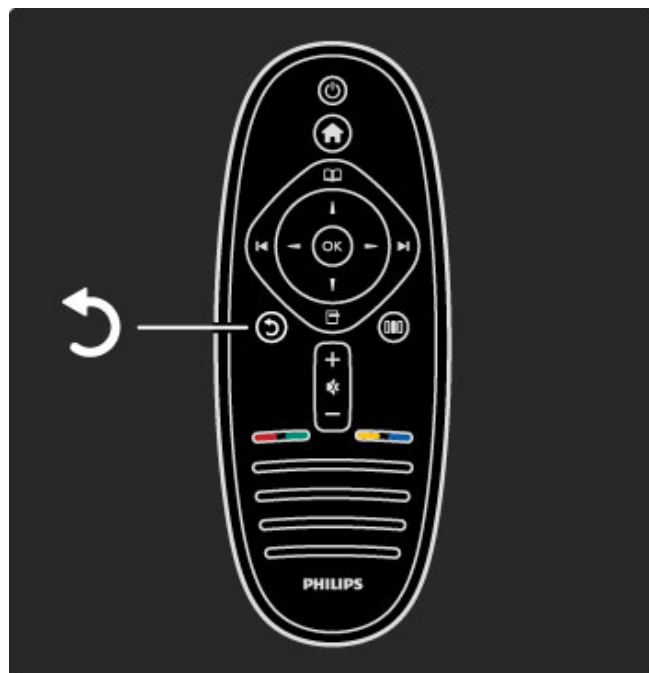

Înapoi .

Cu Înapoi vă întoarceți la canalul TV anterior sau mergeți un pas înapoi într-un meniu.

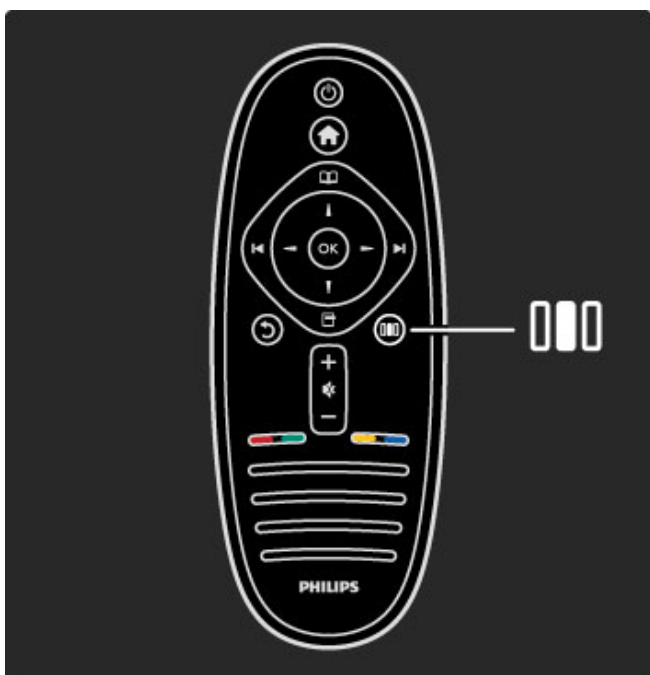

Pentru a deschide sau a închide **meniul Reglare** .

În meniul Reglare, puteți regla rapid unele setări de imagine și de sunet.

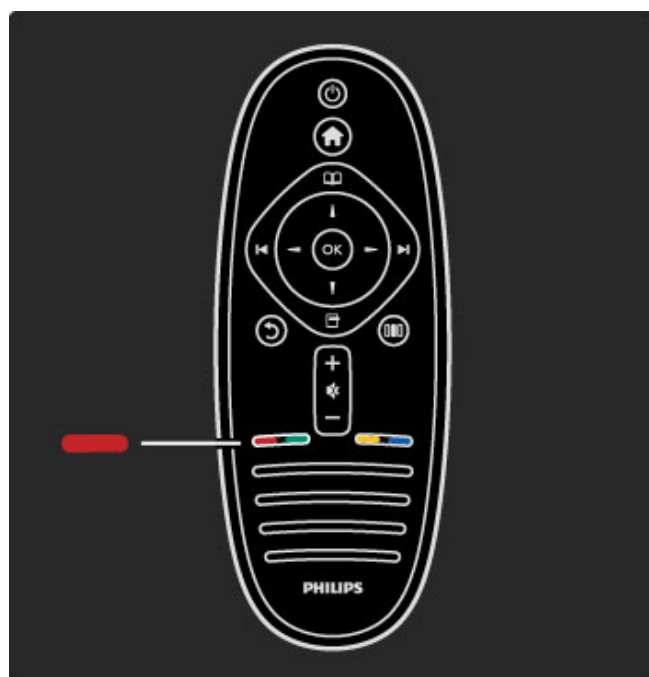

Roșu

Cu tasta roșie, selectați opțiunea roșu sau deschideți **serviciile TV interactive** digitale sau unele clipuri demonstrative.

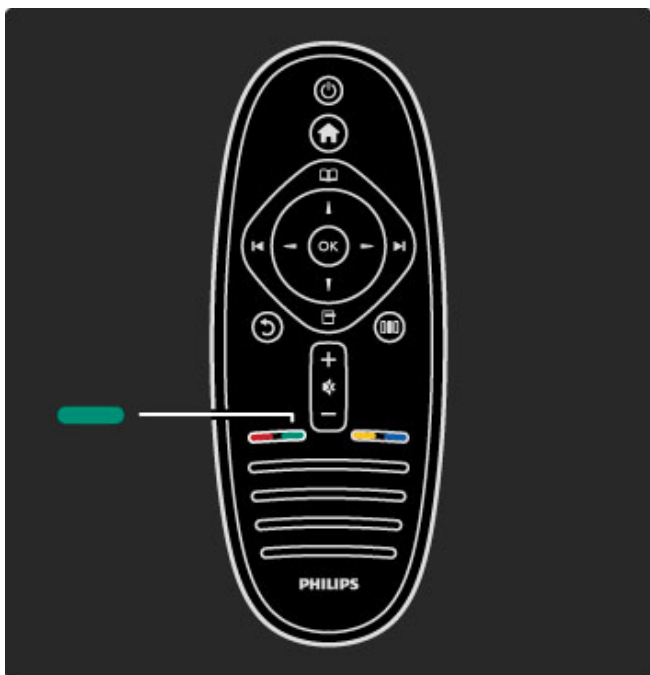

Verde

Cu tasta verde, selectați opțiunea verde sau **setările ecologice**.

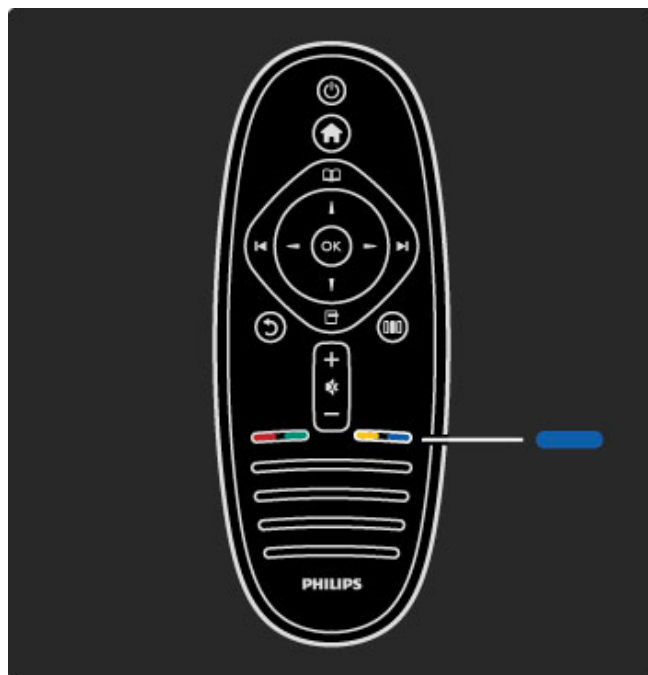

Albastru

Cu tasta albastră, selectați opțiunea albastru.

Citiți mai multe despre telecomandă în **Ajutor > Utilizarea televizorului > Telecomanda > Imagine de ansamblu**.

Sau accesați pagina **Căutare** pentru a căuta orice subiect.

Apăsați **▲** pentru a selecta următorul tur al televizorului.

Meniurile televizorului

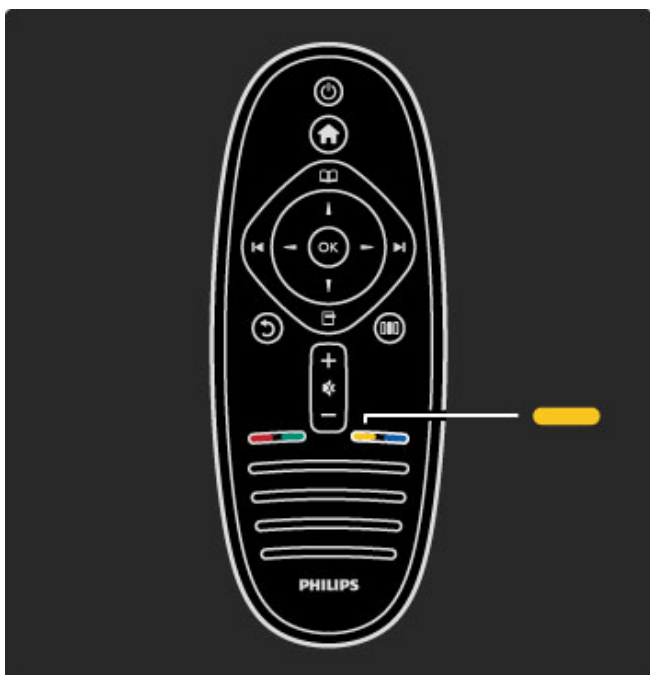

Galben

Cu tasta galbenă, selectați opțiunea galben sau **meniul Ajutor**.

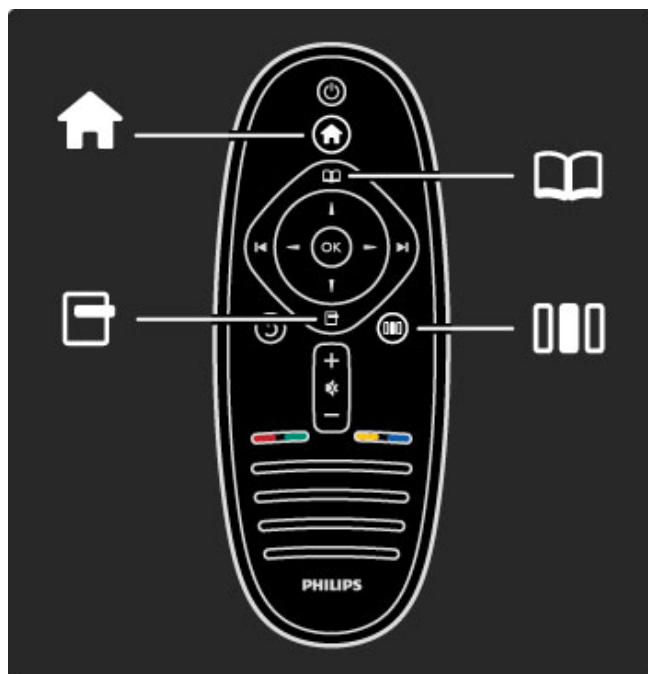

Puteți controla televizorul cu cele 4 meniuri. Descoperiți și învățați utilizările specifice ale acestora.

- meniul **Acasă**
- meniul **Parcurgere**
- meniul **Opțiuni**
- meniul **Reglare**

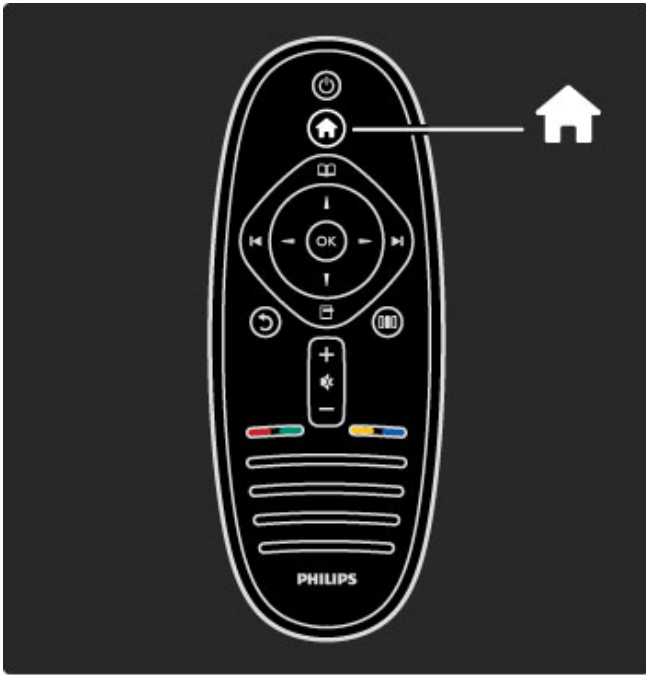

Pentru a deschide sau a închide **meniul Acasă** 🏠.

Deschideți meniul Acasă ca punct de plecare pentru a controla televizorul.

În meniul Acasă, puteți porni sau opri o activitate la televizor. Precum vizionarea la televizor - **Vizionare TV** - sau urmărirea unui film de la un player DVD conectat.

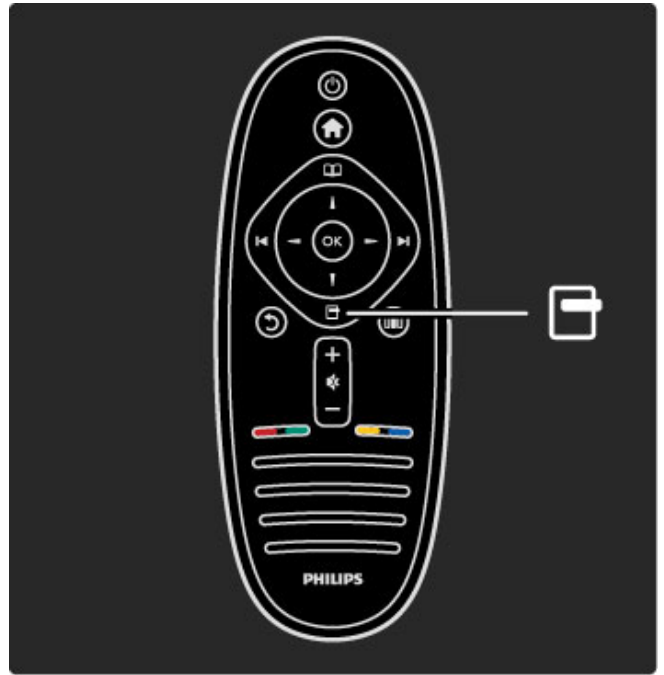

Pentru a deschide sau a închide **meniul Opțiuni** 📄.

Deschideți meniul Opțiuni pentru a selecta o setare legată de afșările de pe ecran.

În timp ce vizionați un canal, marcați-l ca favorit, dar deschideți de asemenea meniul discului DVD în timp ce vizionați un film de pe DVD.

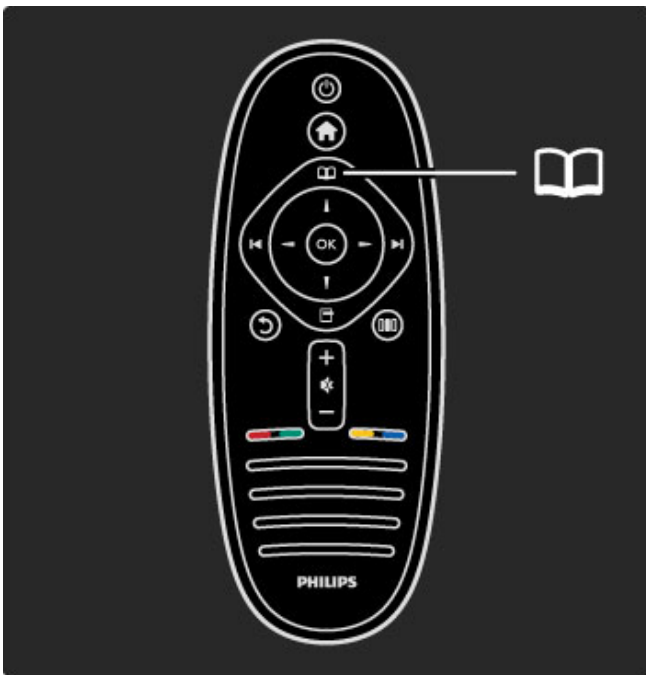

Pentru a deschide sau a închide **meniul Parcurgere** 📖.

Cu o activitate pornită în meniul Acasă, deschideți meniul Parcurgere pentru a găsi conținutul activității.

În timp ce vizionați la televizor, puteți găsi un canal în **Lista de canale** sau puteți deschide **Teletext**.



Pentru a deschide sau a închide **meniul Reglare** 📊.

Deschideți meniul Reglare pentru a regla rapid setările de imagine și de sunet.

Puteți selecta setarea Imagine inteligentă la **Joc**, ceea ce este ideal pentru jocuri, sau modificați setarea Surround a boxelor televizorului.

Accesați pagina 🔍 **Căutare** pentru a căuta orice subiect în **Ajutor**.

Conectarea dispozitivelor

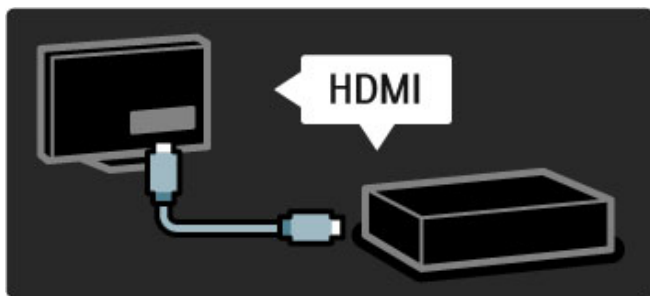

Pentru a conecta un player DVD, un player Blu-ray Disc sau o consolă de jocuri, utilizați conexiunea **HDMI**.

Conexiunea HDMI oferă o calitate video și audio optimă, iar dacă dispozitivul dvs. este prevăzut cu **EasyLink** (HDMI-CEC), televizorul poate adăuga automat dispozitivul în meniul Acasă.

Atunci când se adaugă un dispozitiv în meniul Acasă, îl puteți selecta pentru a-i viziona programul. Dacă dispozitivul nu este prevăzut cu EasyLink sau dacă nu utilizați conexiunea HDMI, trebuie să adăugați dispozitivul conectat în meniul Acasă utilizând **Adăugați dispozitivele dvs.**

Citiți mai multe despre opțiunea Adăugați dispozitivele dvs. în **Ajutor > Utilizarea televizorului > Meniuri > Meniul Acasă**.

Citiți mai multe despre EasyLink în **Ajutor > Configurare > EasyLink HDMI-CEC**.

În capitolul **Ajutor > Conexiuni**, desenele precum acestea vă ajută să conectați cele mai uzuale dispozitive.

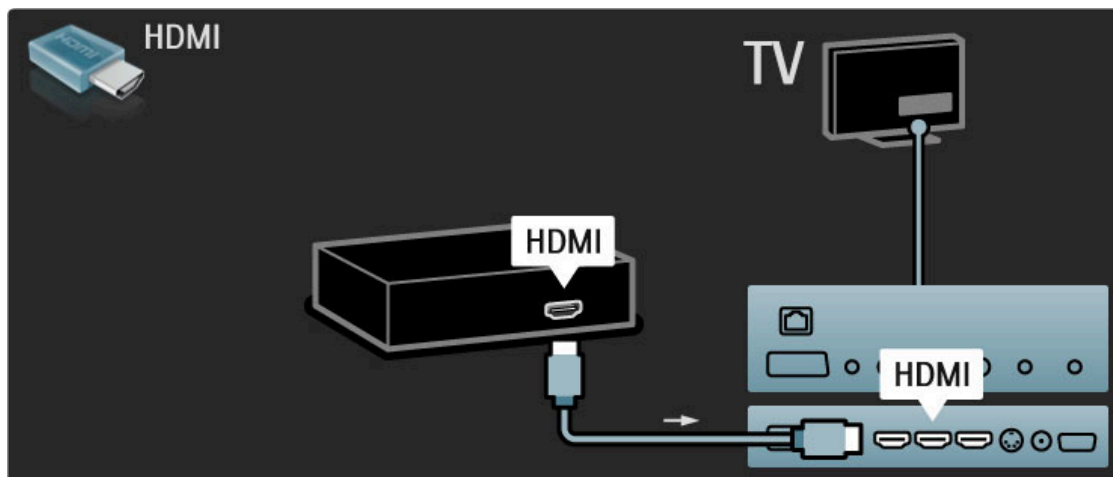

Televizorul High Definition

Acest televizor poate afișa programe cu înaltă definiție, dar pentru a beneficia de calitatea HD TV, trebuie în primul rând să recepționați programele în HD. Dacă nu vizionați programe cu transmisie HD, calitatea imaginii va fi cea a unui televizor normal.

Vizionați programe **HD TV** de la . . .

- un player Blu-ray Disc
- un receptor HD digital conectat prin HDMI și cu un abonament la programe HD
- transmisii HD prin unde radio
- canale care oferă HD pe o rețea digitală
- o consolă de jocuri HD conectată prin HDMI și care redă un joc HD

Clip video HD

Pentru a experimenta claritatea uimitoare și calitatea imaginilor televizorului HD, puteți porni clipul video High Definition din meniul Acasă. Apăsați **Ajutor** > **Configurare** > **Vizualizare demonstrații** (pe a doua pagină a meniului Configurare).

Contactați distribuitorul pentru mai multe informații. Vizitați www.philips.com/support pentru a găsi întrebări frecvente cu lista de canale sau furnizori HD din țara dvs.

Rețea și Net TV

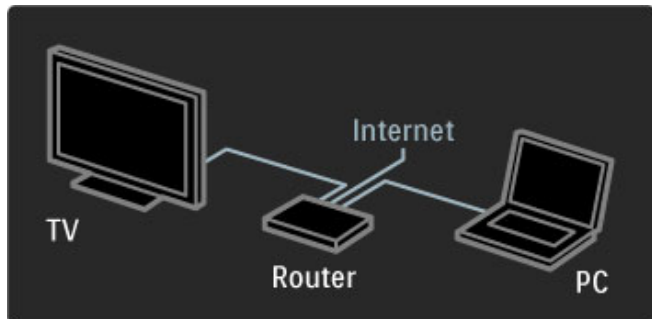

rețea de calculatoare

Puteți conecta televizorul la rețeaua PC. Bucurați-vă de fotografiile, clipurile video și fișierele audio de pe PC pe un ecran mare de televizor.

Citiți mai multe despre rețeaua PC în **Ajutor** > **Configurare** > **Rețea**.

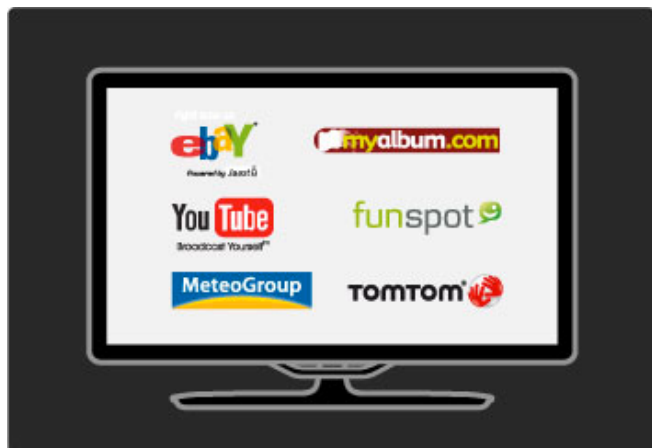

Net TV

Dacă aveți o conexiune Internet în rețeaua dvs. la domiciliu, vă puteți conecta la Net TV. Net TV vă oferă filme, imagini, muzică, știri și divertisment, jocuri online și multe altele.

Citiți mai multe despre Net TV în **Ajutor** > **Utilizarea televizorului** > **Net TV**.

1.2 Configurarea

Montarea pe perete sau pe suport

Suportul 2-în-1 furnizat împreună cu televizorul poate fi utilizat ca suport pentru masă sau ca dispozitiv de montare pe perete. Instrucțiunile pentru montarea suportului 2-în-1 sunt incluse, de asemenea, în Ghidul de inițiere tipărit.

Citiți instrucțiunile de la paginile următoare.

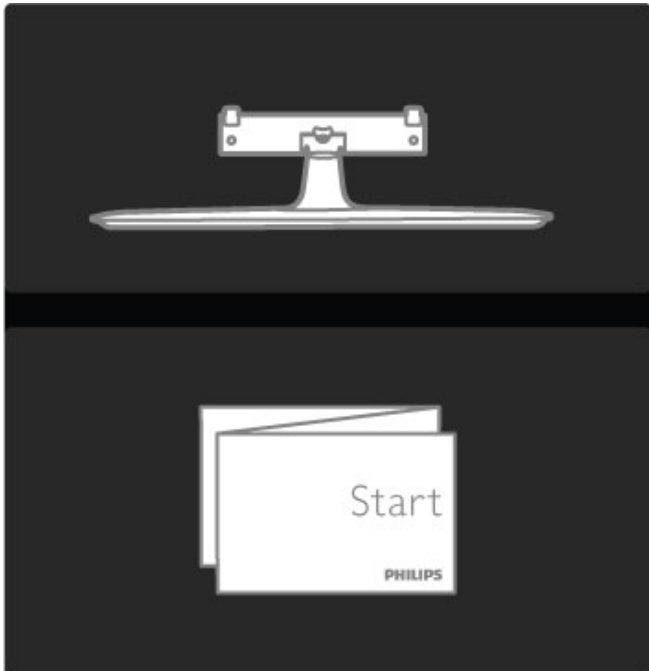

Precauție

Fixarea pe perete a televizorului necesită o tehnică specială și trebuie efectuată numai de către personal calificat. Fixarea pe perete a televizorului trebuie să respecte standardele de siguranță aplicabile conform greutateii televizorului. Citiți și precauțiile de siguranță înainte să poziționați televizorul.

Koninklijke Philips Electronics N.V. nu își asumă nicio responsabilitate pentru montarea incorectă sau orice tip de montare cauzatoare de accidente sau vătămări corporale.

Demontați televizorul de pe suport dacă este necesar.

Pentru a monta televizorul pe perete, aveți nevoie de cele 2 șuruburi utilizate pentru a fixa televizorul pe suportul pentru televizor și de 2 discuri de montare conform indicației.



Deșurubați șurubul din centrul barei cu cheia hexagonală furnizată.

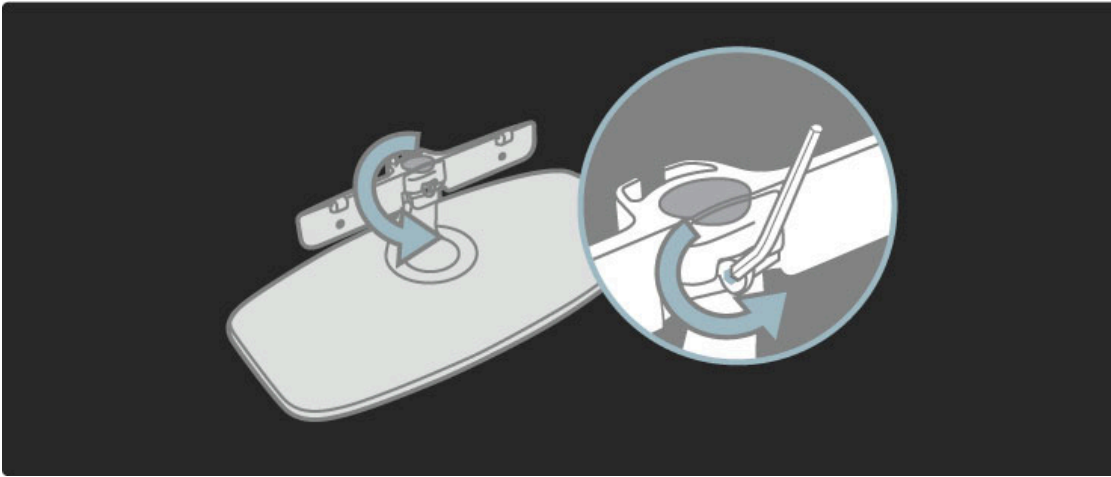

Întoarceți bara conform indicației.

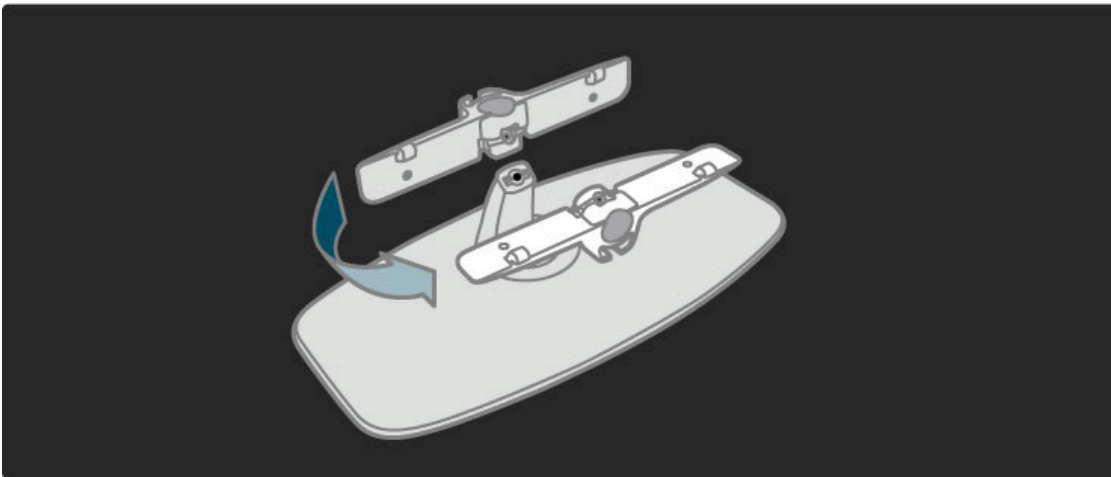

Repoziționați bara pe suport și fixați șurubul cu cheia hexagonală.

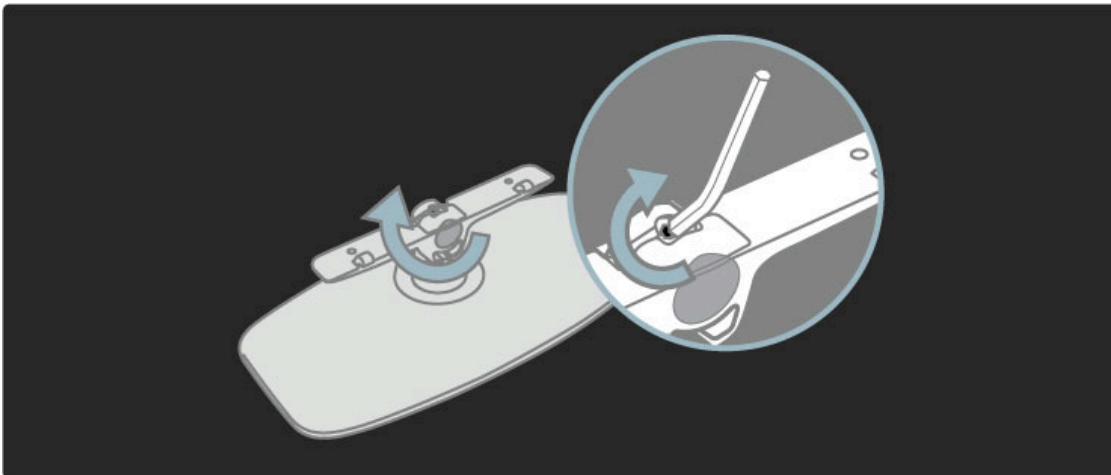

Fixați stativul de televizor.

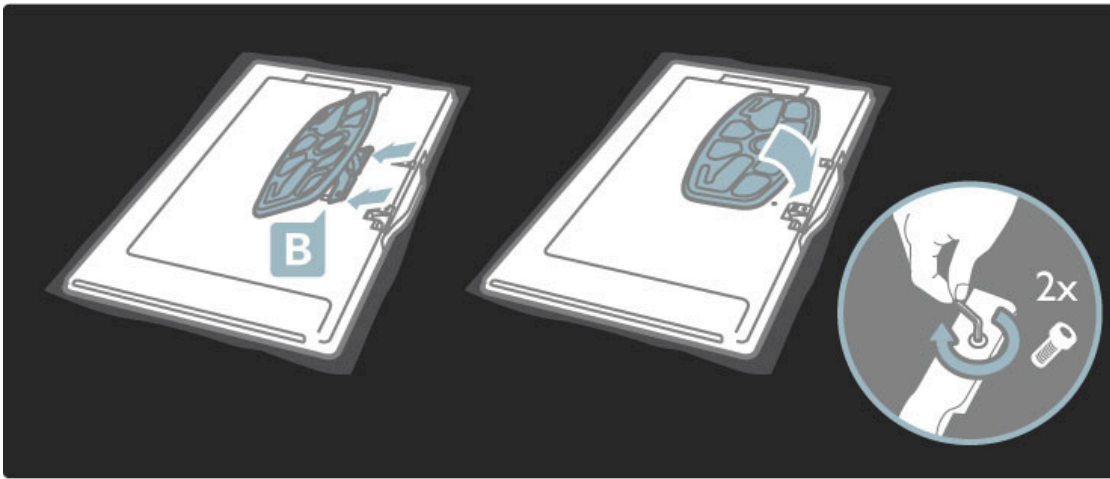

Televizorul este montat la înălțimea corectă dacă aveți ochii la nivelul centrului ecranului atunci când stați așezat.

Distanța dintre cele 2 puncte de fixare . . .

- 81 cm/32"= 260 mm
- 94 cm/37"= 300 mm
- 102 cm/40"= 300 mm
- 117 cm/46"= 340 mm

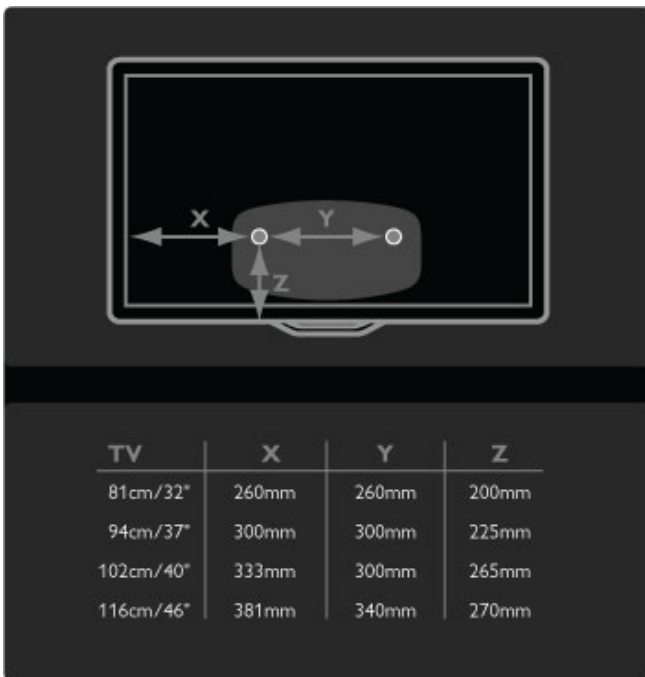

Fixați cele 2 discuri de montare. Utilizați șuruburi cu un diametru de maxim 6 mm.

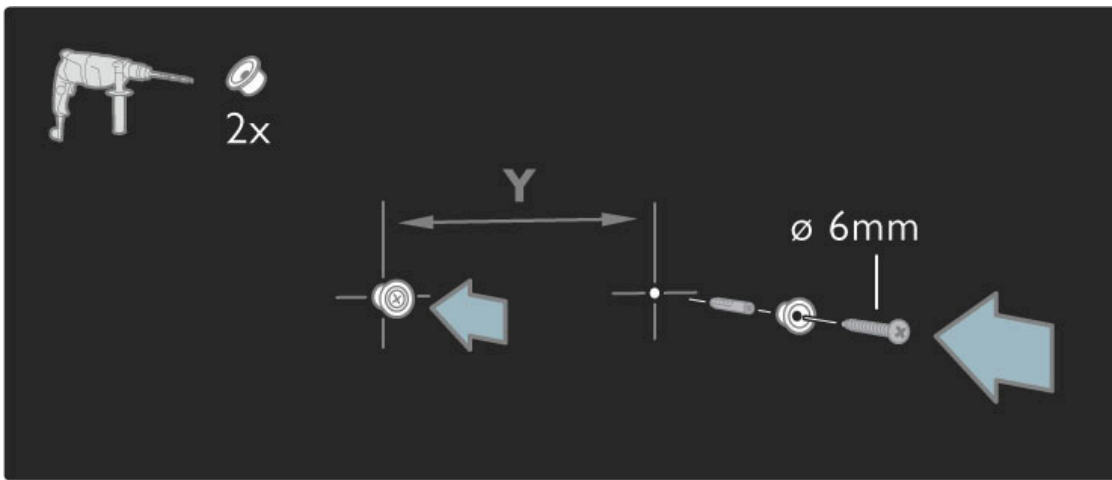

Glisați placa de la baza suportului pe discurile de montare.

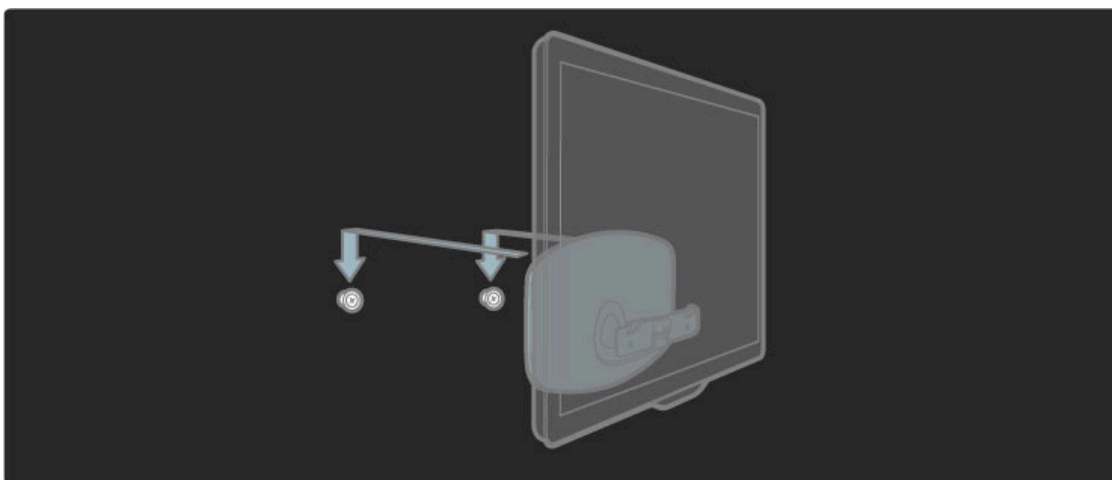

Pentru a alinia televizorul, trageți ușor către dvs. partea inferioară a televizorului și lăsați-o să gliseze pe discuri.

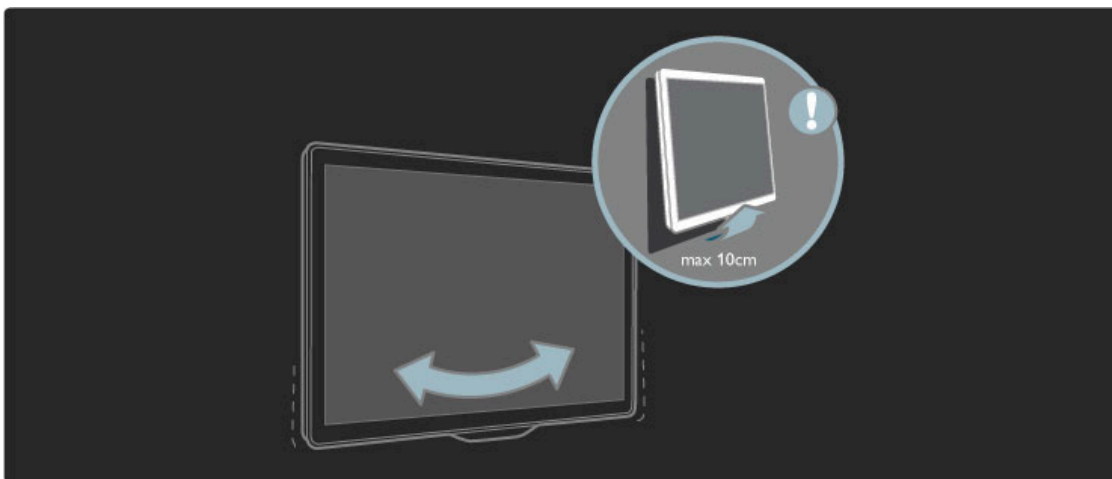

Deșurubați șurubul și întoarceți bara în poziția indicată.

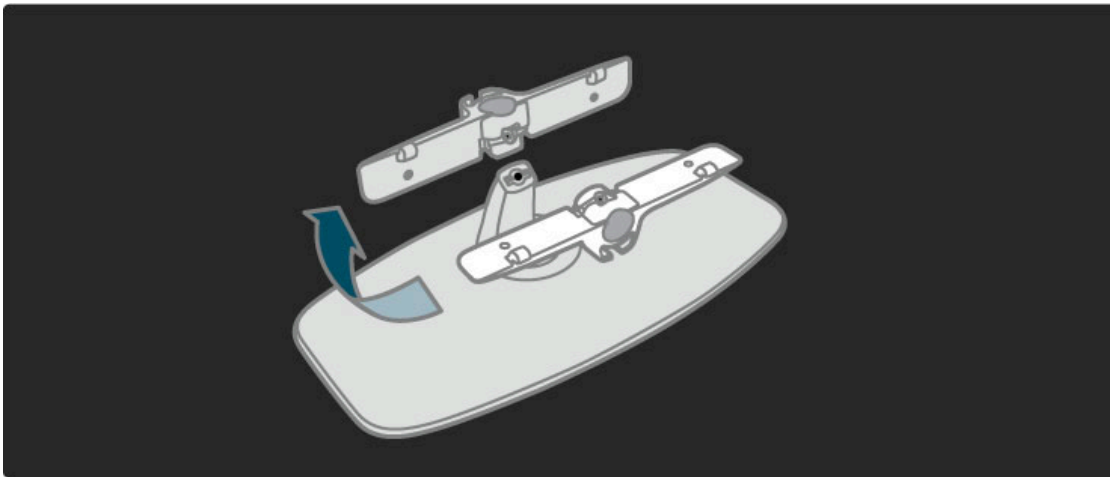

Informații VESA

Televizorul dvs. este pregătit pentru un dispozitiv de montare pe perete compatibil VESA (neinclus).

Codurile VESA pentru a achiziționa dispozitivul:

- 81 cm/32" VESA MIS-F 100, 100, M6
- 94 cm/37" VESA MIS-F 200, 300, M6
- 102 cm/40" VESA MIS-F 200, 300, M6
- 46PFL8505/8605: VESA MIS-F 200, 300, M6
- 46PFL9705: VESA MIS-F 300, 300, M6
- 132 cm/52" VESA MIS-F 400, 400, M6

Utilizați șuruburi cu lungimea indicată în schemă.

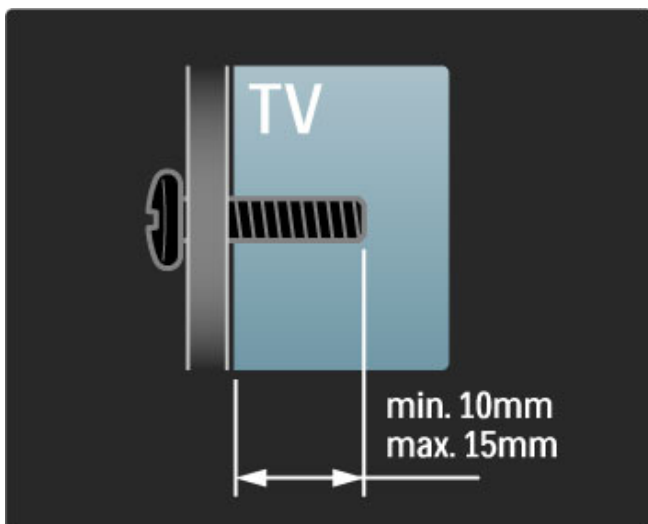

Poziționarea televizorului

Înainte de poziționarea televizorului, citiți cu atenție precauțiile de siguranță.

- Poziționați televizorul astfel încât lumina să nu cadă direct pe ecran.
- Reduceți iluminarea din cameră, pentru efect Ambilight optim.
- Poziționați televizorul la o distanță de până la 25 cm de perete, pentru efect Ambilight optim.



Poziționați televizorul la distanța optimă de vizionare. Observați mai multe detalii din imaginea HD TV sau orice imagine, fără a vă suprasolicita ochii. Găsiți-vă „punctul optim” în fața televizorului, pentru experiența ideală la televizor și o vizionare relaxată.

Distanța ideală pentru vizionarea la televizor este de trei ori dimensiunea diagonalei ecranului. Când sunteți așezat, ochii dvs. trebuie să se afle la nivelul centrului ecranului.

Siguranța și întreținerea

Asigurați-vă că ați citit și ați înțeles toate instrucțiunile înainte de a utiliza televizorul. Garanția își pierde valabilitatea în caz de daune provocate de nerespectarea instrucțiunilor.

Risc de șoc electric sau incendiu!

- Nu expuneți niciodată televizorul sau telecomanda la ploaie, apă sau căldură excesivă.
- Nu așezați niciodată recipiente cu lichid, de exemplu vase, în apropierea televizorului. În cazul vărsării de lichide pe televizor sau în interiorul acestuia, scoateți imediat televizorul din priză. Contactați Philips Consumer Care pentru verificarea televizorului înainte de utilizare.
- Niciodată nu puneți televizorul, telecomanda sau bateriile acesteia lângă surse deschise de flacără sau alte surse de căldură, inclusiv lumina directă a soarelui.
- Mențineți întotdeauna lumânările și alte tipuri de flacără descoperită la distanță de acest produs.
- Nu introduceți niciodată obiecte în fantele de ventilație sau alte deschideri ale televizorului.

- Evitați exercitarea unei forțe excesive asupra prizelor. Prizele nefixate corespunzător pot cauza arcuri electrice și constituie un pericol de incendiu.
- Nu amplasați niciodată televizorul sau alte obiecte pe cablul de alimentare.
- Când deconectați cablul de alimentare, trageți întotdeauna de ștecher, niciodată de cablu.

Risc de vătămare corporală sau de deteriorare a televizorului!

- Pentru a ridica și transporta un televizor de peste 25 kg, sunt necesare două persoane.
- Dacă montați televizorul pe un stativ, utilizați numai stativul furnizat. Fixați ferm stativul de televizor. Așezați televizorul pe o suprafață plană și uniformă, care poate suporta greutatea aparatului.
- La montarea televizorului pe un perete, asigurați-vă că dispozitivul aferent poate suporta în condiții de siguranță greutatea televizorului. Koninklijke Philips Electronics N.V. nu își asumă nicio răspundere pentru accidente, vătămrile sau daunele rezultate din montarea necorespunzătoare pe perete.

Risc de rănire a copiilor!

Urmați aceste precauții pentru a preveni răsturnarea televizorului și rănirea copiilor:

- Nu așezați niciodată televizorul pe o suprafață acoperită cu o pânză sau alt material care poate fi tras.
- Asigurați-vă că nicio parte a televizorului nu se află suspendată dincolo de marginea suprafeței de instalare.

- Nu așezați niciodată televizorul pe o piesă de mobilier înaltă (cum ar fi un raft de cărți) fără a asigura atât mobilierul cât și televizorul de perete sau de un suport adecvat.
- Educați copiii cu privire la pericolele cățărării pe mobilier pentru a ajunge la televizor.

Risc de supraîncălzire!

Lăsați întotdeauna un spațiu de cel puțin 10 cm în jurul televizorului, pentru ventilație. Aveți grijă ca fantele sistemului de ventilație ale televizorului să nu fie niciodată acoperite de perdele sau alte obiecte.

Furtuni cu fulgere

Scoateți televizorul din priză și deconectați antena înaintea furtunilor cu descărcări electrice. Pe durata acestora, nu atingeți nicio componentă a televizorului, cablul de alimentare sau cablul antenei.

Risc de deteriorare a auzului!

Evitați utilizarea căștilor la volum ridicat sau pentru perioade prelungite de timp.

Temperaturi scăzute

Dacă televizorul este transportat la temperaturi mai mici de 5°C, înainte de a conecta televizorul la priză, despachetați-l și așteptați până când temperatura sa ajunge la temperatura camerei.

- Risc de deteriorare a ecranului televizorului! Niciodată nu atingeți, nu împingeți, nu frecăți și nu loviți ecranul cu obiecte.
- Scoateți televizorul din priză înainte de a-l curăța.
- Curățați televizorul și rama acestuia cu o cârpă moale, umezită. Nu utilizați niciodată alcool, substanțe chimice sau agenți de curățare de uz casnic pentru curățarea televizorului.
- Pentru a evita deformarea imaginii și estomparea culorilor, ștergeți picăturile de apă cât mai rapid posibil.

- Evitați pe cât posibil imaginile staționare. Imaginile staționare sunt imaginile care rămân pe ecran o perioadă îndelungată de timp. Acestea includ meniurile pe ecran, benzile negre, afișarea orei etc. Dacă trebuie să utilizați imagini staționare, micșorați contrastul și luminozitatea ecranului, pentru a evita deteriorarea acestuia.

Temperatură și umiditate

În situații rare, în funcție de temperatură și de umiditate, poate apărea puțin condens pe interiorul părții frontale din sticlă a televizorului. Pentru a preveni aceasta, nu expuneți televizorul la lumina directă a soarelui, căldură sau umiditate extremă. În caz de apariție a condensului, acesta va dispărea spontan după câteva ore de funcționare a televizorului. Umezeala din condens nu va afecta televizorul și nu va cauza defecțiuni.

1.3 Tastele de pe televizor

Comutatorul de pornire

Porniți sau opriți televizorul cu comutatorul de pornire de la partea inferioară a televizorului. Atunci când este oprit, televizorul nu consumă deloc energie.

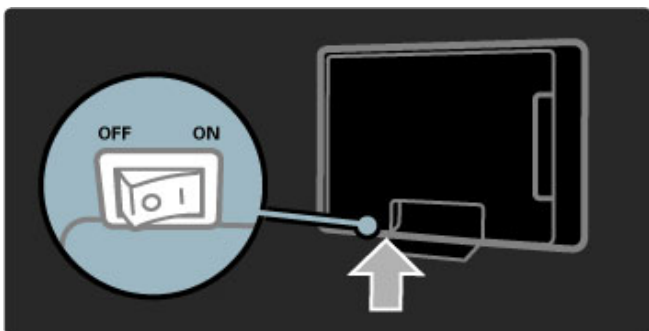



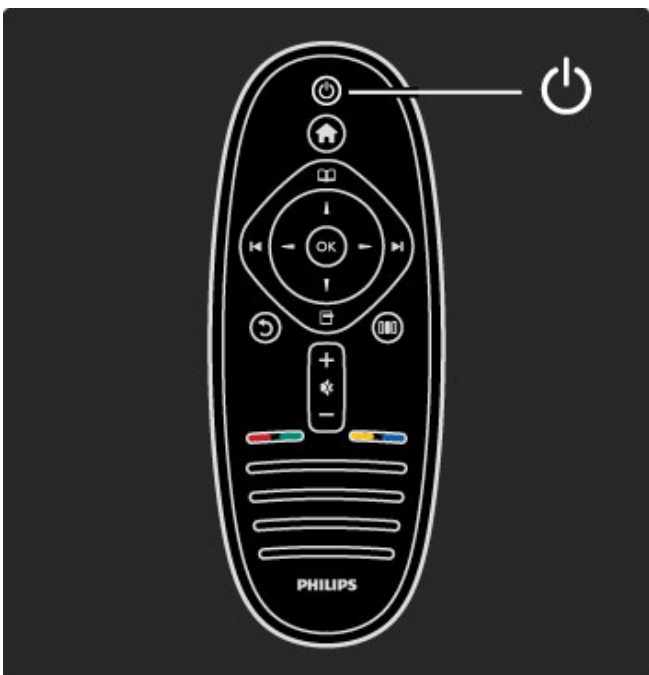

Dacă indicatorul luminos roșu este stins, porniți televizorul cu comutatorul de pornire.

Dacă indicatorul roșu este aprins (indicație standby), apăsați  de pe telecomandă pentru a porni televizorul. Alternativ, puteți porni televizorul din standby cu orice tastă de pe televizor. Pornirea televizorului durează câteva secunde.



Volum

Apăsați  (Volum) - sau  pentru a regla volumul. Sau utilizați tastele  sau  de pe telecomandă.

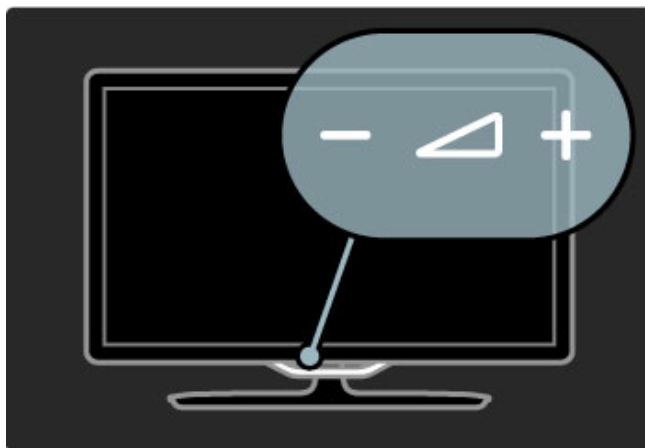



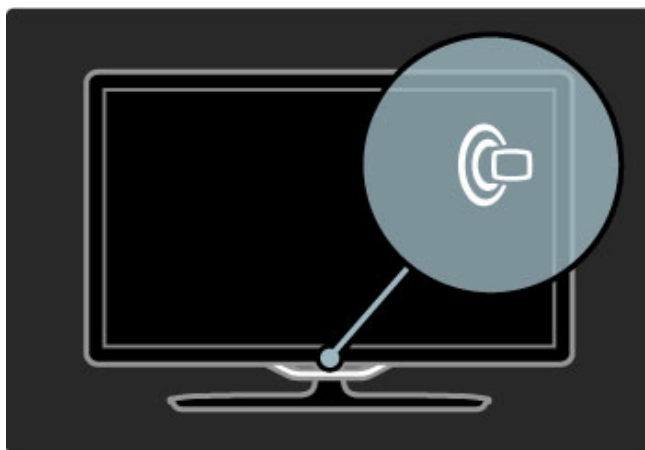

Ambilight

Apăsați  (Ambilight), pentru a porni sau a opri Ambilight.

Atunci când televizorul este în modul standby, puteți activa Ambilight și crea un efect Ambilight LoungeLight în camera dvs. Citiți mai multe despre LoungeLight în [Ajutor > Utilizarea televizorului > Utilizarea Ambilight > LoungeLight](#)



Acasă

Apăsați  (Acasă) pentru a deschide meniul Acasă pe ecran. Puteți naviga prin meniul Acasă utilizând tastele Volum - sau  (stânga sau dreapta) și Canal - sau  (sus sau jos) de pe televizor. Pentru a confirma o alegere, apăsați  din nou.

Citiți mai multe despre Acasă în [Ajutor > Utilizarea televizorului > Meniuri > !\[\]\(4146d17f71dced09c6ad789cacceaa6d_img.jpg\) Acasă](#)

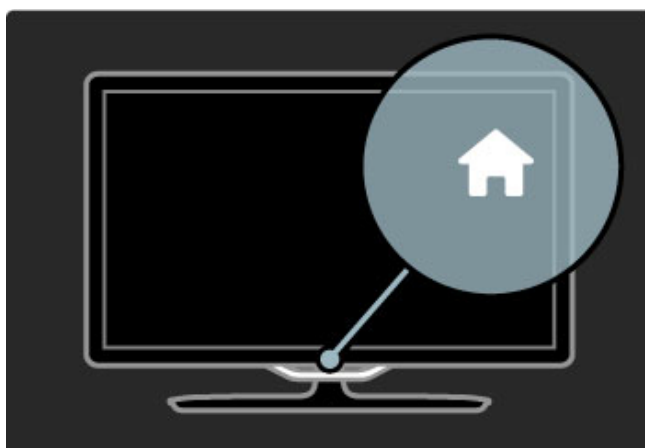

CH Canal

Apăsați CH (Canal) - sau + pentru a comuta canalele. Sau utilizați tastele ► sau ◀ de pe telecomandă.

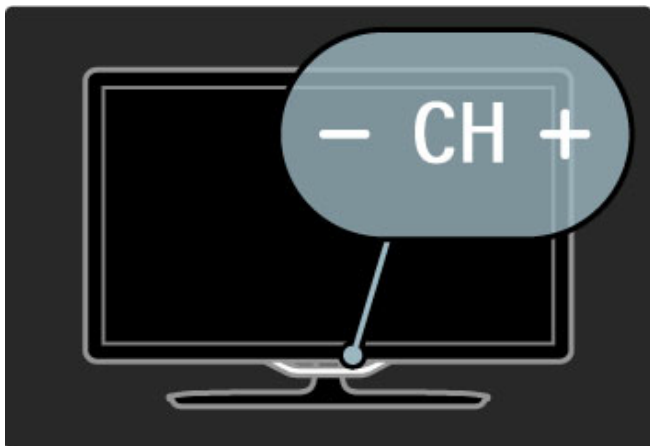

1.4 Înregistrați-vă televizorul

Felicitări pentru achiziție și bine ați venit la Philips.

Înregistrați-vă televizorul și bucurați-vă de o serie de beneficii printre care asistență (inclusiv materiale pentru descărcare), acces privilegiat la informații despre produse noi, oferte și reduceri exclusive, ocazia de a câștiga premii și chiar de a participa la sondaje speciale despre noile lansări.

Vizitați www.philips.com/welcome

1.5 Ajutor și asistență

Utilizarea opțiunilor Ajutor și Căutare

Ajutor

Puteți deschide opțiunea Ajutor din meniul Acasă. În majoritatea cazurilor puteți apăsa de asemenea tasta **galbenă** de pe telecomandă pentru a deschide sau a închide direct opțiunea Ajutor. Pentru unele activități, precum Teletext, tastele colorate au funcții specifice și nu pot deschide opțiunea Ajutor.

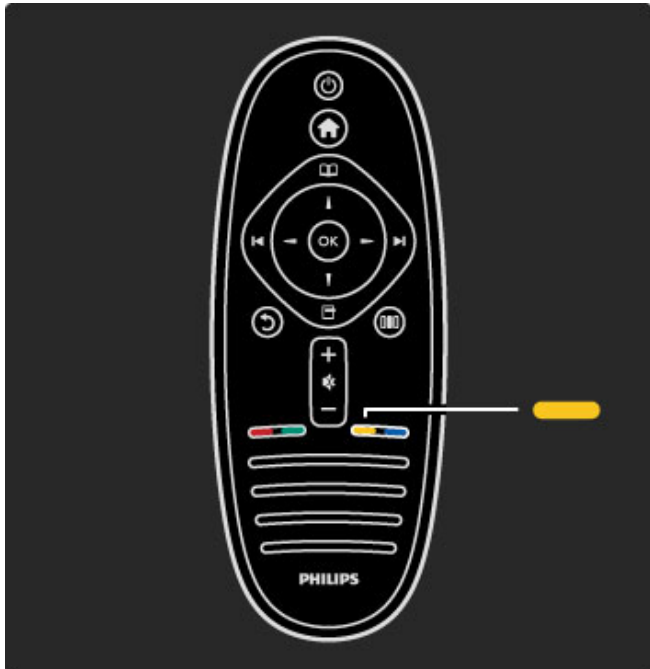

Înainte de a urma instrucțiunile din Ajutor, închideți opțiunea Ajutor. Apăsați tasta **galbenă** sau apăsați **🏠** pentru a închide opțiunea Ajutor. Atunci când apăsați din nou tasta **galbenă**, opțiunea Ajutor se va deschide la pagina la care ați închis-o.

🔍 Căutare

În opțiunea Ajutor, utilizați 🔍 **Căutare** pentru a găsi un subiect care vă trebuie. Selectați un subiect din listă cu tastele de navigare și apăsați **OK**. Este posibil ca subiectul pe care îl căutați să nu fie prezent pe prima pagină, ci cu câteva pagini mai departe. Apăsați ▶ pentru a accesa pagina următoare.

Asistența online

Pentru a rezolva orice problemă legată de televizorul Philips, puteți consulta asistența noastră online. Puteți selecta limba și introduce numărul modelului pentru televizorul dvs.

Vizitați www.philips.com/support

Pe site-ul de asistență puteți afla numărul de telefon din țara dvs. pentru a ne contacta, precum și răspunsurile la întrebările frecvente (FAQ).

Puteți descărca software-ul nou al televizorului sau manualul pentru a-l citi pe PC. Puteți trimite prin e-mail o întrebare specifică sau, în unele țări, discuta online cu unul dintre colaboratorii noștri.

Contactați Philips

Pentru asistență, puteți apela linia telefonică de asistență pentru clienții Philips din țara dvs. Găsiți numărul de telefon pe documentația tipărită care însoțește televizorul dvs. Sau consultați site-ul nostru web www.philips.com/support

Modelul și numărul de serie al televizorului

Este posibil să vi se solicite să precizați numărul modelului și numărul de serie pentru televizor. Găsiți aceste numere pe eticheta ambalajului sau pe eticheta cu tipul televizorului din spatele sau partea inferioară a televizorului.

2 Utilizarea televizorului

2.1 Telecomandă

Imagine de ansamblu

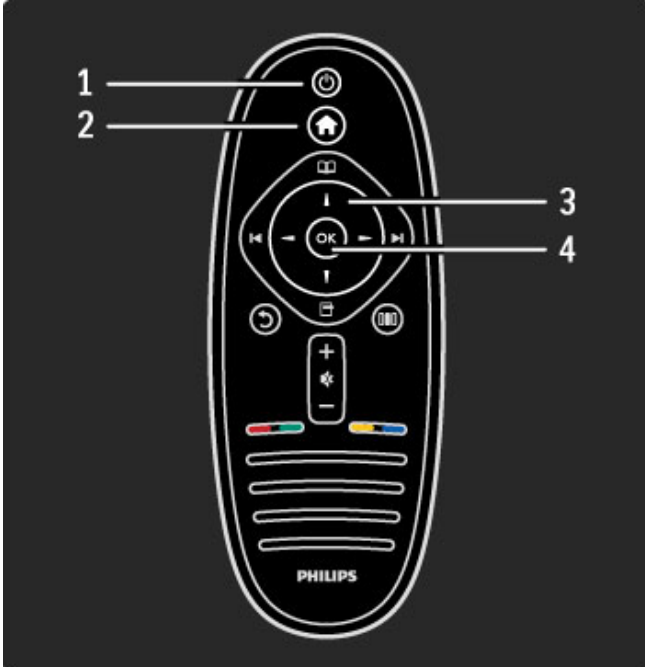

1 Standby

Pentru a comuta televizorul din standby sau înapoi în standby.

2 Acasă

Pentru a deschide sau a închide meniul Acasă.

3 Tasta Navigare

Pentru a naviga în sus, în jos, la stânga sau la dreapta.

4 Tasta OK

Pentru a activa o selecție.

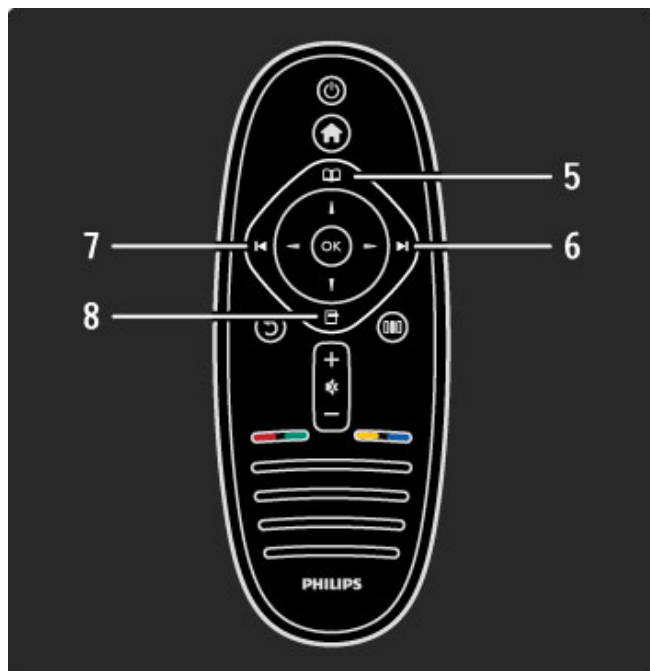

5 Parcurgere

Pentru a deschide sau a închide meniul Parcurgere.

6 Următor

Pentru a comuta la canalul, pagina sau capitolul următoare.

7 Anterior

Pentru a comuta la canalul, pagina sau capitolul anterioră.

8 Opțiuni

Pentru a deschide sau a închide meniul Opțiuni.

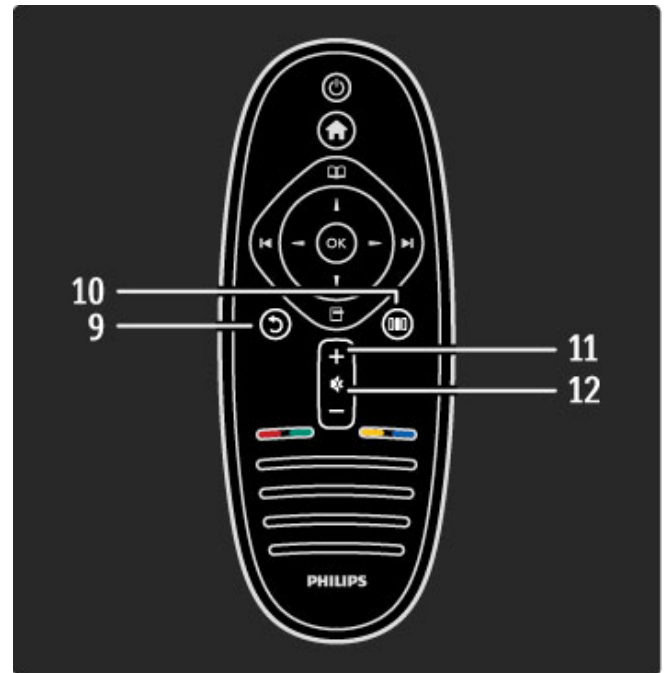

9 Înapoi

Pentru a reveni la canalul anterior. Pentru a ieși dintr-un meniu fără a modifica o setare. Pentru a reveni la pagina anterioară de teletext sau de Net TV.

10 Reglare

Pentru a deschide sau a închide cele mai utilizate setări, precum imagine, sunet sau Ambilight.

11 Volum

Pentru a regla nivelul volumului.

12 Dezactivare sonor

Pentru a dezactiva sunetul sau a-l restabili.

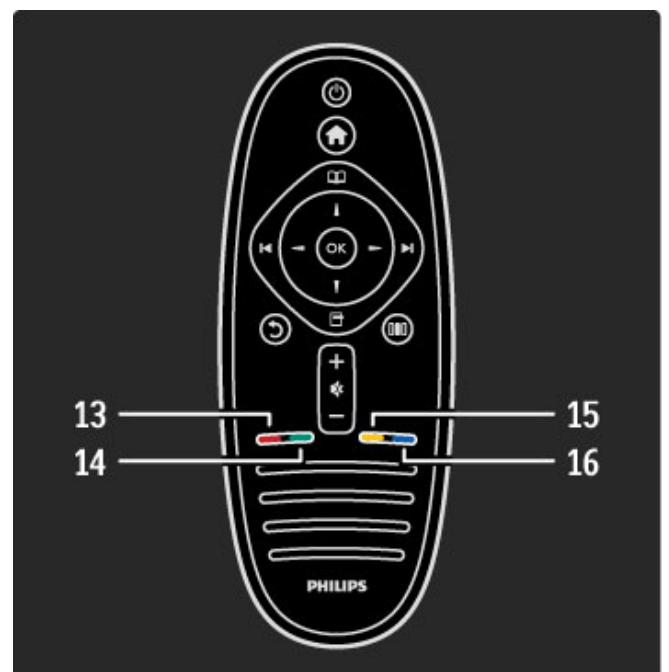

13 Tasta de culoare roșie

Pentru a deschide televiziunea interactivă sau a selecta o pagină de teletext.

14 Tasta de culoare verde

Pentru a deschide setările ecologice sau a selecta o pagină de teletext.

15 Tasta de culoare galbenă

Pentru a deschide și a închide opțiunea Ajutor sau a selecta o pagină de teletext.

16 Tasta de culoare albastră

Pentru a selecta o pagină de teletext.

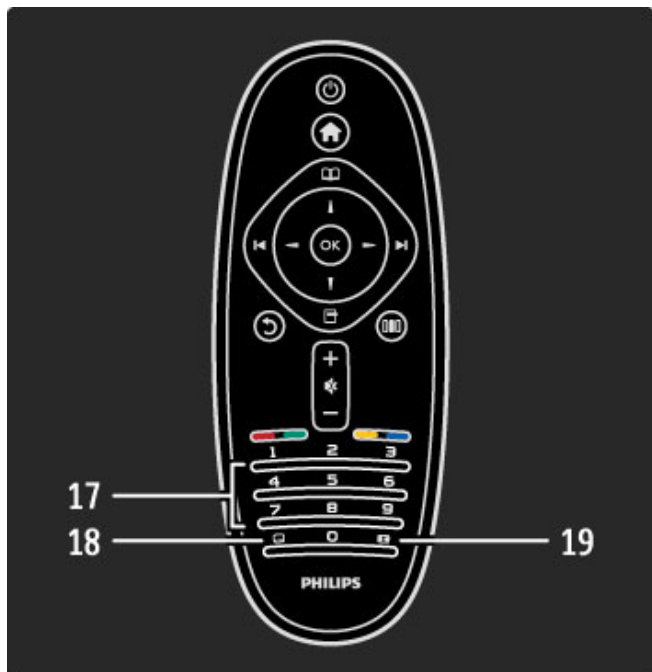

17 Taste numerice și tastatura pentru text

Pentru a selecta direct un canal TV sau a introduce text.

18 Subtitrări

Pentru a activa sau a dezactiva subtitrările.

19 Format imagine

Pentru a modifica formatul imaginii.

Pentru a afla cum să utilizați telecomanda, citiți **Ajutor > Pentru a începe > Turul televizorului > Telecomanda.**

Telecomanda EasyLink

Telecomanda televizorului poate controla de asemenea un dispozitiv conectat. Dispozitivul trebuie să fie prevăzut cu EasyLink (HDMI-CEC) și să-l aibă activat. Dispozitivul trebuie să fie de asemenea conectat cu un cablu HDMI.

Controlarea unui dispozitiv EasyLink

Pentru a controla un astfel de dispozitiv cu telecomanda televizorului, selectați dispozitivul -sau activitatea sa- în meniul **Acasă** și apăsați **OK**. Comenzile tuturor tastelor, cu excepția tastei **Acasă**, sunt redirecționate către dispozitiv.

Dacă tasta de care aveți nevoie nu se află pe telecomanda televizorului, puteți afișa taste suplimentare pe ecran cu Afișare telecomandă.

Afișare taste telecomandă

Pentru a afișa tastele dispozitivului pe ecran, apăsați **Opțiuni** și selectați **Afișare telecomandă**. Selectați tasta care vă trebuie și apăsați **OK**.

Pentru a ascunde tastele telecomenzii dispozitivului, apăsați **Înapoi**.

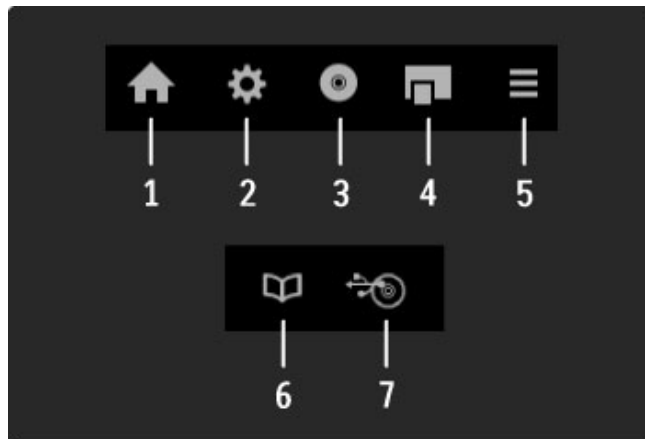

În general, aceste taste deschid următoarele meniuri ale dispozitivului:

- 1 Meniul Acasă
- 2 Meniul Configurare
- 3 Meniul Disc (conținut disc)
- 4 Meniul Pop-up
- 5 Meniul Opțiuni
- 6 Ghid de programe
- 7 Selectare suport media

Citiți mai multe despre EasyLink în **Ajutor > Configurare > Dispozitive > EasyLink HDMI-CEC.**

Senzor IR

Asigurați-vă întotdeauna că îndreptați telecomanda spre senzorul în infraroșu al telecomenzii din partea frontală a televizorului.

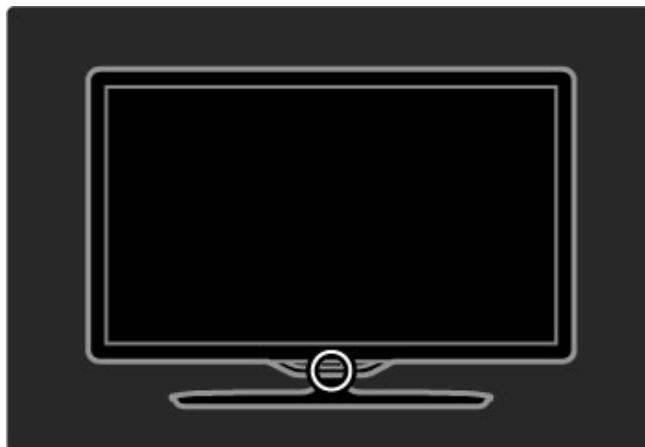

Baterii

Pentru a înlocui bateriile telecomenzii, deschideți prin glisare tăvița din partea inferioară a telecomenzii. Utilizați 2 baterii plate (tip CR2032 – 3V). Asigurați-vă că boma + a bateriilor (partea superioară) este îndreptată în sus. Tăvița are 2 indicatoare +.

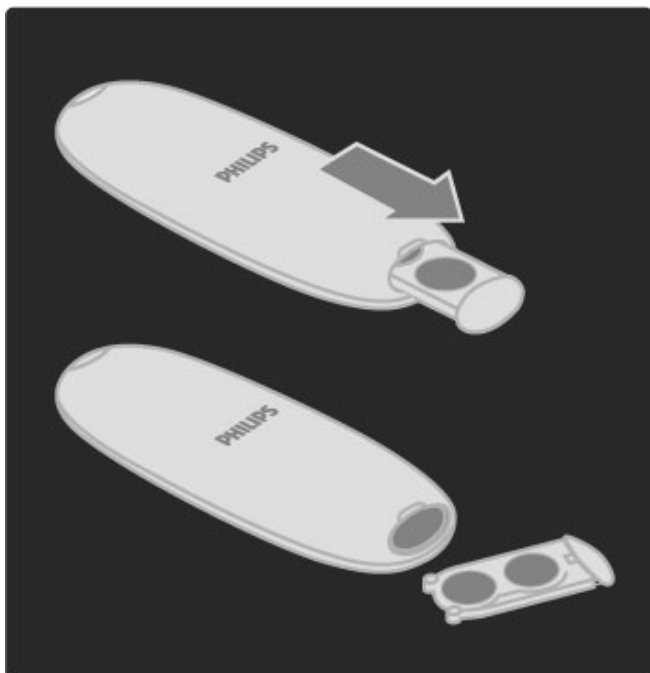

Scoateți bateriile dacă nu utilizați telecomanda mai mult timp. Evacuați bateriile conform directivelor privind casarea. Citiți **Ajutor** > **Pentru a începe** > **Configurare** > **Casare**.

Curățarea

Telecomanda este tratată cu un strat anti-zgâriere.

Pentru a curăța telecomanda, folosiți o cârpă moale și umedă. Niciodată nu utilizați alcool, substanțe chimice sau agenți de curățare de uz casnic pentru curățarea televizorului sau a telecomenzii.

2.2 Meniuri

🏠 Acasă

Cu meniul Acasă, puteți începe vizionarea la televizor sau a unui film de pe disc sau începe orice altă activitate. Puteți adăuga o activitate atunci când conectați un dispozitiv la televizor.

Apăsați 🏠 pentru a deschide meniul Acasă.

Pentru a începe o activitate, selectați-o cu tastele de navigare și apăsați OK.

Pentru a închide meniul Acasă, apăsați 🏠 din nou.

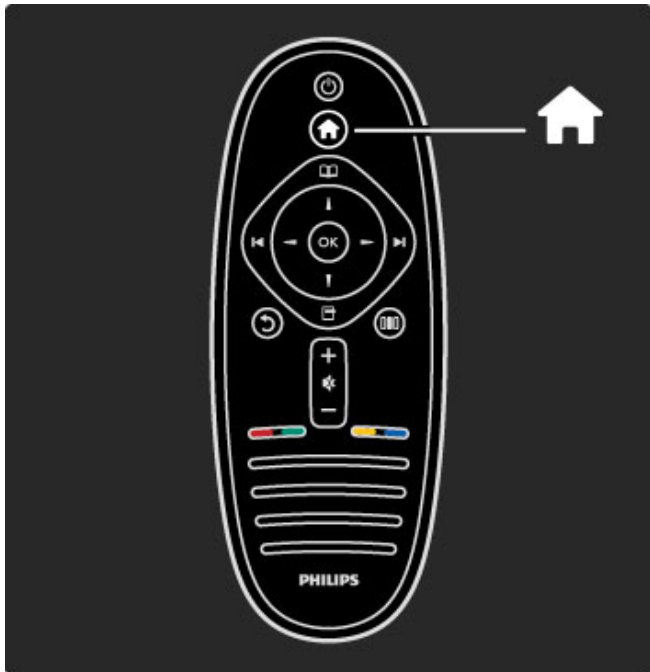

Controlați un dispozitiv selectat

Telecomanda televizorului poate controla un dispozitiv dacă dispozitivul este conectat prin HDMI și are EasyLink (HDMI-CEC).

Citiți mai multe despre telecomanda EasyLink în [Ajutor > Utilizarea televizorului > Telecomanda > Telecomanda EasyLink](#).

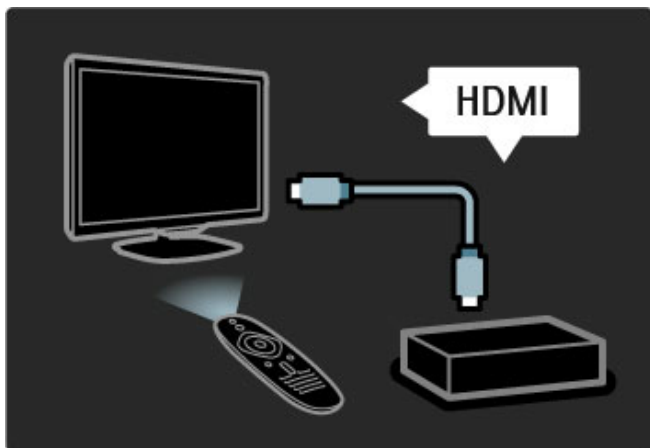

Adăugați un dispozitiv

Dispozitivele conectate cu EasyLink (HDMI-CEC) își afișează automat activitatea în meniul Acasă. Un singur dispozitiv poate adăuga mai multe activități. Dispozitivul trebuie să fie conectat cu un cablu HDMI.

Dacă dispozitivul conectat nu se afișează automat în meniul Acasă, este posibil ca EasyLink de pe dispozitiv să fie deconectat.

Dacă dispozitivul dvs. conectat nu are EasyLink (HDMI-CEC) sau nu este conectat cu un cablu HDMI, trebuie să adăugați manual dispozitivul cu opțiunea **Adăugați dispozitivele dvs.** din meniul Acasă.

Adăugați dispozitivele dvs.

În meniul Acasă, selectați **Adăugați dispozitivele dvs.** și apăsați pe OK. Urmăriți instrucțiunile de pe ecran.

Televizorul vă cere să selectați dispozitivul și conexiunea la care este cuplat acesta.

Dispozitivul sau activitățile sale sunt adăugate acum la meniul Acasă.

Redenumiți un dispozitiv

Pentru a redenumi un dispozitiv sau o activitate adăugate, apăsați  (Opțiuni) și selectați **Redenumire**. Utilizați tastatura de pe telecomandă în mod similar cu cel pentru mesageria prin SMS pentru a introduce noul nume.

Ștergeți un dispozitiv

Pentru a șterge un dispozitiv sau o activitate din meniul Acasă, selectați articolul și apăsați  (Opțiuni), apoi selectați **Eliminați acest dispozitiv**. Dacă un dispozitiv sau o activitate apar în continuare în meniul Acasă după ce le-ați șters, opriți setarea EasyLink de pe dispozitiv pentru a împiedica acest pop-up automat să apară din nou.

Citiți mai multe despre EasyLink în [Ajutor > Configurare > EasyLink HDMI-CEC](#).

Opțiuni pentru un dispozitiv

Pentru a vizualiza opțiunile disponibile pentru un dispozitiv sau o activitate din meniul Acasă, selectați-le și apăsați  (Opțiuni). Puteți Redenumi sau Elimina dispozitive și activități, Reordona ordinea acestora sau Restaura activitățile dacă ați șters una sau mai multe activități ale unui dispozitiv.

Reordonare

Pentru a reordona un dispozitiv sau o activitate în meniul Acasă, selectați-le și apăsați  (Opțiuni).

1 Selectați **Reordonare**.

2 Cu ajutorul tastelor de navigare, re poziționați dispozitivul sau activitatea unde doriți. Puteți reordona numai ordinea dispozitivelor și activităților adăugate.

3 Apăsați OK pentru a confirma poziția. Toate dispozitivele și activitățile se deplasează către dreapta. Puteți evidenția un alt dispozitiv sau o altă activitate și le puteți re poziționa.

Pentru a opri reordonarea, apăsați  (Opțiuni) și selectați **leșire din reordonare**.

Restaurare activități

Pentru a reapela o activitate ștersă de pe un dispozitiv cu mai multe activități, selectați dispozitivul sau una dintre activitățile sale și apăsați  (Opțiuni). Selectați **Restaurare activități** și apăsați OK. Toate activitățile șterse ale acestui dispozitiv apar din nou.

📖 Parcurgere

Cu meniul Parcurgere, găsiți canalul pe care doriți să-l vizionați din Lista de canale, un program viitor de pe Ghidul programelor de pe ecran sau o pagină teletext.

Apăsați  pentru a deschide meniul Parcurgere.

Selectați-vă opțiunea cu tastele de navigare și apăsați OK.

Pentru a închide meniul Parcurgere, apăsați  din nou.

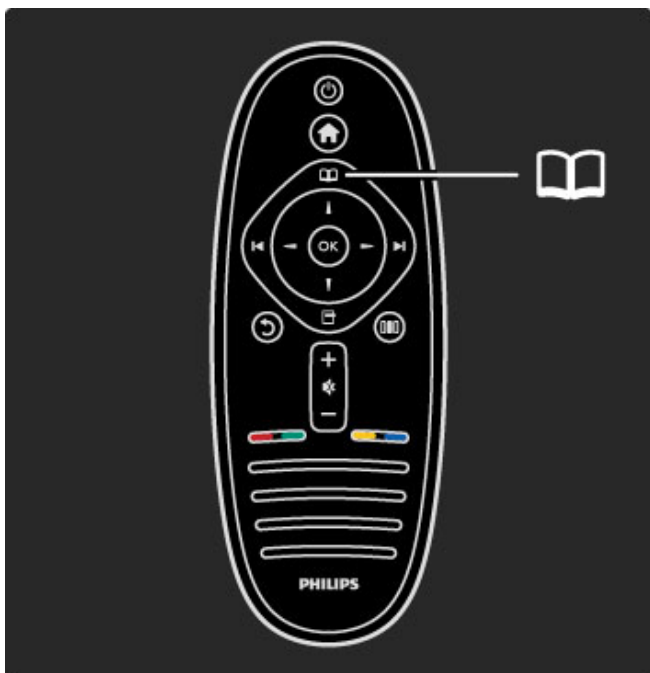



Opțiuni listă de canale

Cu Lista de canale pe ecran, puteți apăsa  (Opțiuni) pentru a selecta următoarele opțiuni:

- Listă selectare
- Marcare ca favorit
- Reordonare
- Redenumire
- Ascundere canal
- Afișare canale ascunse

Listă selectare

Utilizați această opțiune pentru a selecta ce canale sunt afișate în Lista de canale. Lista pe care o selectați aici stabilește ce canale vizionați cu  și  în timp ce priviți la televizor.

Marcare ca favorit

Când este evidențiat în Lista de canale, un canal poate fi setat drept canal favorit.

Citiți **Utilizarea televizorului > Vizionarea la televizor > Canale favorite.**

Reordonare

Puteți reordona canale în listă.

- 1 Apăsați  (Opțiuni) și selectați **Reordonare** pentru a începe să reordonați canalele.
- 2 Evidențiați un canal și apăsați **OK**.
- 3 Repoziționați canalul unde doriți cu ajutorul tastelor de navigare. Alternativ, introduceți noua poziție direct cu tastele numerice.

4 Apăsați **OK** pentru a confirma poziția. Puteți insera canalul sau îl puteți schimba.

Puteți să evidențiați alt canal și să faceți la fel.

Pentru a opri reordonarea, apăsați  (Opțiuni) și selectați **ieșire din reordonare**.

Redenumire

Puteți redenumi un canal în Lista de canale.

- 1 În lista de canale, evidențiați canalul pe care doriți să-l redenumiți.
- 2 Apăsați  (Opțiuni) și selectați **Redenumire** pentru a începe redenumirea. Puteți introduce text direct cu tastatura telecomenzii sau deschide o tastatură completă la partea superioară a meniului de introducere de text.

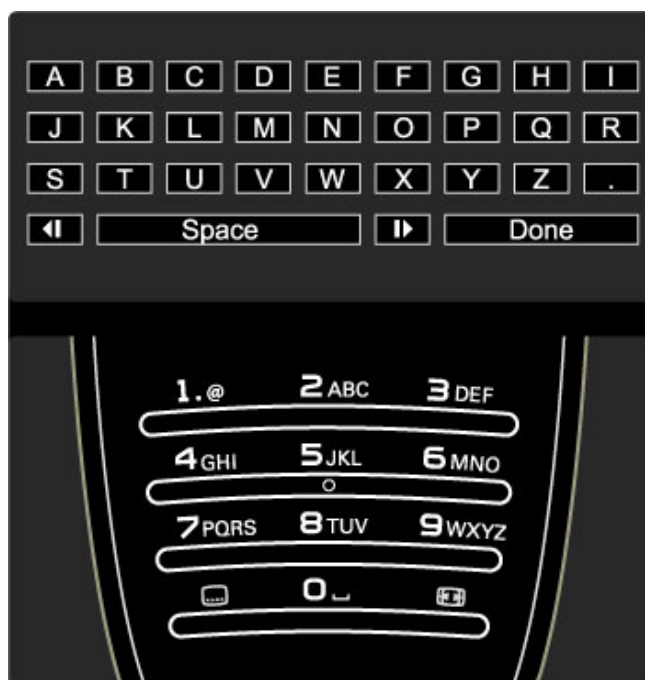

Găsiți-vă conținutul

În timp ce vizionați programe TV, deschideți meniul Parcurgere pentru a deschide Lista de canale, Ghidul de programe sau Teletextul.

Atunci când alte activități sunt selectate din meniul Acasă, precum Parcurgere PC sau Parcurgere USB, utilizați meniul Parcurgere pentru a găsi o imagine, muzică sau un clip video stocate pe calculatorul dvs. sau pe USB.



Listă de canale

Lista de canale afișează canalele TV și posturile de radio instalate pe televizorul dvs.

Atunci când vizionați la televizor, apăsați  pentru a deschide meniul Parcurgere și selectați **Listă de canale**. Navigați către un canal sau post de radio și apăsați **OK** pentru a viziona canalul sau a asculta postul de radio selectat.

Apăsați  (Înapoi) pentru a părăsi lista de canale fără a schimba canalul.

Introduceți text cu tastatura telecomenzii

Utilizați tastele de navigare pentru a poziționa cursorul în text. Apăsăți ↶ (Înapoi) pentru a șterge un caracter. Utilizați tastatura telecomenzii, în mod similar cu cel pentru mesageria prin SMS, pentru a introduce un caracter. Utilizați tasta 1 pentru a selecta un caracter special. Selectați Ștergere pentru a șterge un caracter. Selectați Executat pentru a finaliza Redenumirea.

Introduceți text cu tastatura pe ecran

Pentru a deschide tastatura pe ecran în partea superioară a meniului de introducere de text, apăsați OK atunci când cursorul din text clipește.

Pe tastatură, utilizați tastele de navigare pentru a poziționa evidențierea unui caracter și apăsați OK pentru a-l introduce. Pentru a șterge un caracter, apăsați ↶ (Înapoi) sau evidențiați ✕ și apăsați OK.

Pentru a comuta de la majuscule la minuscule sau la un set de caractere speciale, apăsați ► (Următor) sau ◄ (Anterior). Pentru a edita un caracter într-o linie de text, poziționați cursorul pe acest caracter și utilizați tastele ← și → de la ambele capete ale tastei spațiu de pe ecran. Pentru a închide tastatura de pe ecran, evidențiați Executat și apăsați OK.



Ascundere canal

Puteți ascunde un canal din Lista de canale. Atunci când vă uitați prin canale, un canal ascuns va fi omis.

- 1 În Lista de canale, evidențiați canalul pe care doriți să-l ascundeți.
- 2 Apăsăți  (Opțiuni) și selectați Ascundere canal. Canalul este ascuns imediat ce închideți Lista de canale.



Afișați canalele ascunse

Puteți reapela toate canalele ascunse și le puteți afișa din nou.

- 1 În Lista de canale, apăsați  (Opțiuni) și selectați Afișați canalele ascunse. Lista de canale afișează acum din nou toate canalele.
- 2 Apăsăți  (Opțiuni) și selectați Afișați canalele pentru a afișa canalele ascunse anterior. Sau dacă doriți să lăsați ascunse canalele ascunse anterior, apăsați  (Opțiuni) și selectați leșire.

Opțiuni

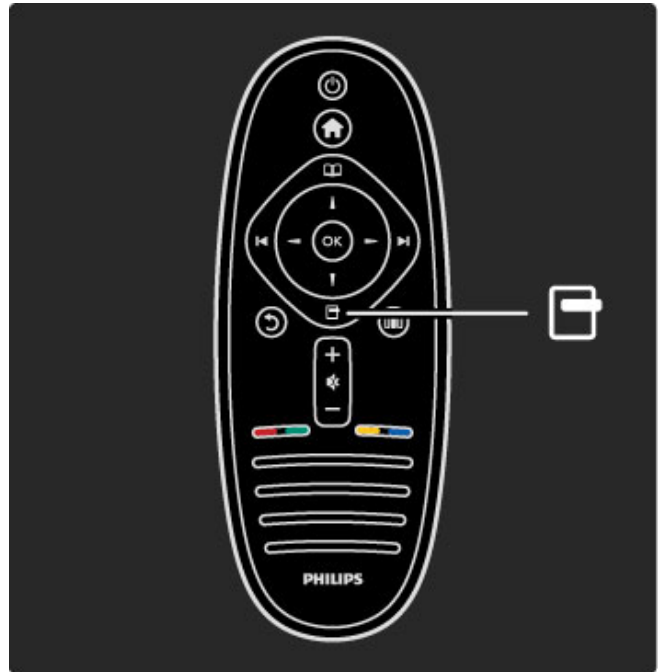

Meniul Opțiuni oferă setări legate de ceea ce se afișează pe ecran. În funcție de ceea ce se afișează, meniul Opțiuni conține diferite setări.

Apăsăți  (Opțiuni) în orice moment pentru a vedea ce opțiuni sunt disponibile. Pentru a închide meniul Opțiuni, apăsați  din nou.



Reglare

Cu meniul Reglare, puteți regla rapid setările pentru imagine, sunet și Ambilight.

Apăsăți  pentru a deschide meniul Reglare. Selectați-vă opțiunea cu tastele de navigare și apăsați OK. Pentru a închide meniul Reglare, apăsați  din nou.

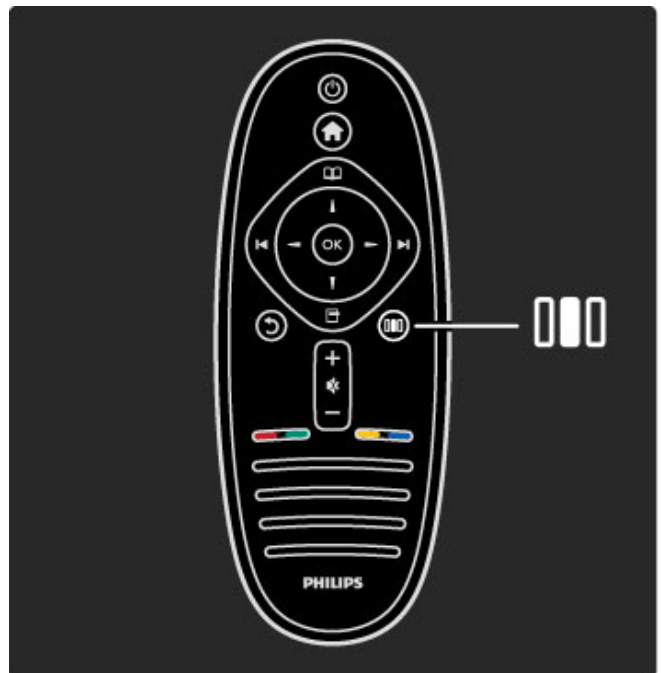

Avantaje

În meniul Reglare puteți încetini sau accelera dinamica Ambilight, regla Formatul imaginii sau ridica puțin imaginea pentru a vizualiza subtitrările și selecta o setare prestabilită pentru imagine sau pentru sunet în conformitate cu ceea ce vizionați. Dacă un sistem Home Theatre, conectat cu EasyLink, transmite presetările sale de sunet, le puteți selecta și pe acestea.

În meniul Reglare puteți regla următoarele:

- Activare sau dezactivare Ambilight
- Dinamica Ambilight
- Formatul imaginii
- Imagine inteligentă (presetări)
- Sunet inteligent (presetări)
- Boxe
- Surround
- Deplasare imagine

Ambilight

Citiți mai multe despre setările Ambilight în **Ajutor > Utilizarea televizorului > Utilizarea Ambilight**.

Format imagine

Citiți mai multe despre setările Formatului imaginii în **Ajutor > Utilizarea televizorului > Vizionarea la televizor > Format imagine**.

Imagine inteligentă, Sunet inteligent

Puteți să configurați televizorul la o setare predefinită care se potrivește ideal cu programul pe care îl urmăriți.

Citiți mai multe despre setările inteligente în **Ajutor > Utilizarea televizorului > Vizionarea la televizor > Setări inteligente**

Boxe

Pentru a auzi sunetul prin boxele televizorului, închideți **Ajutor**, apăsați **000** (Reglare), selectați **Boxe** și selectați **Televizor**.
Selectați **Amplificator** dacă doriți să auziți sunetul printr-un sistem Home Theatre sau un amplificator conectat.
Aceste setări prevalează temporar asupra oricăror setări EasyLink.

surround

Pentru a comuta automat televizorul la cel mai bun mod sunet surround (în funcție de programul care este transmis), închideți **Ajutor**, apăsați **000** (Reglare), selectați **Surround** și selectați **Pornit**.

Deplasare imagine

Puteți deplasa imaginea de pe ecran într-o direcție verticală sau orizontală în funcție de intrarea TV. De exemplu, puteți deplasa imaginea în sus vertical pentru a vizualiza complet subtitrările.

În timp ce vizionați la televizor, apăsați **000** (Reglare), selectați **Deplasare imagine** și apăsați **OK**. Deplasați imaginea cu tastele de navigare. Apăsați **OK** pentru a opri deplasarea imaginii.

2.3 Vizionarea la televizor

Schimbarea canalelor

Pentru a viziona la televizor și a schimba canalele TV, asigurați-vă că activitatea **Vizionarea la televizor** este selectată din meniul Acasă.

Pentru a viziona la televizor, apăsați **🏠**, selectați **Vizionarea la televizor** și apăsați **OK**.



Pentru a schimba canalele TV, apăsați **▶** sau **◀** de pe telecomandă. Puteți utiliza tastele numerice dacă știți numărul canalului sau puteți utiliza Lista de canale pentru a selecta un canal.

Pentru a reveni la canalul vizionat anterior, apăsați **↶** (Înapoi).

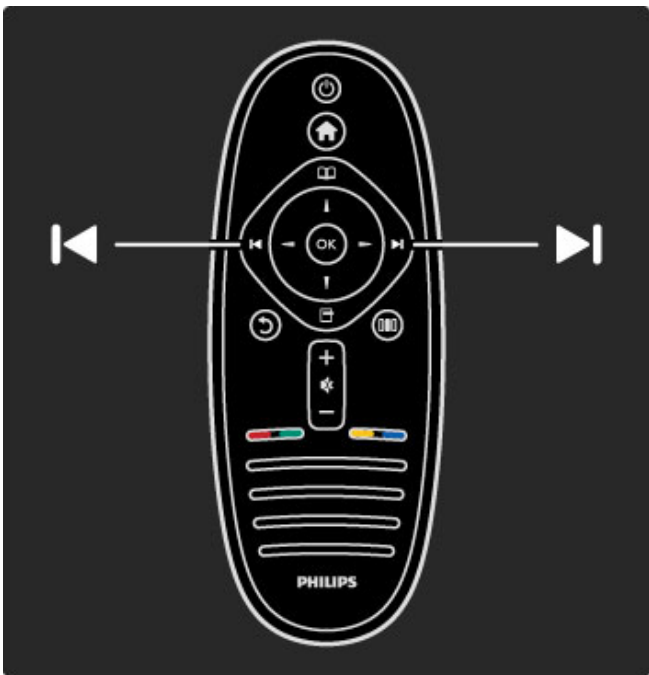

Listă de canale

Pentru a deschide Lista de canale, în timp ce vizionați la televizor, apăsați **☰** pentru a deschide meniul Parcurgere. Selectați **Listă de canale** și apăsați **OK**. Selectați un canal cu tastele de navigare și apăsați **OK** pentru a comuta canalul.

Pentru a părăsi Lista de canale fără a schimba canalul, apăsați **↶** (Înapoi).



Paginile din Lista de canale

Lista de canale poate avea mai multe pagini. Pentru a vizualiza pagina următoare sau anterioară a Listei de canale, apăsați **▶** sau **◀**.

Puteți Reordona și Redenumi canalele sau puteți face un canal favorit. Citiți mai multe despre Lista de canale în **Ajutor > Utilizarea televizorului > Meniuri > Parcurgere ☰**.

Canale radio

Dacă este posibilă transmisia digitală, în timpul instalării se instalează posturi de radio digitale. Comutați la un canal radio exact cum comutați la un canal TV. Instalarea unui canal DVB-C plasează în general posturile de radio de la numărul de canal 1001 în continuare.

Opțiuni pentru vizionarea canalelor TV

Cu transmisia TV digitală, puteți să vedeți ce program este activat în prezent sau ce program urmează, să activați sau să dezactivați subtitrările sau chiar să vizionați diagnosticarea canalelor.

Atunci când vizionați canale TV, apăsați **☰** (Opțiuni) pentru a selecta o opțiune disponibilă.

Ce se transmite

Această opțiune afișează informații privind programul curent și programul următor de pe acest canal. Utilizați tastele de navigare pentru a derula textul sau a trece la coloana următoare.

Stare

În funcție de transmisie, pagina de Stare va prezenta informații relevante. Puteți utiliza aceste informații pentru a îmbunătăți semnalul canalului sau a verifica dacă sunt disponibile anumite servicii.

Selectare video

Canalele TV digitale pot oferi semnale multi video (transmisii multiple), diferite puncte de vedere sau unghiuri ale camerei pentru același eveniment sau diferite programe pe un singur canal TV. Televizorul afișează un mesaj pentru a informa dacă sunt disponibile astfel de canale TV. Atunci când sunt disponibile, apăsați **☰** (Opțiuni) și selectați **Selectare video** pentru a efectua alegerea dorită.



Canale preferate

În Lista de canale puteți marca un canal ca favorit. Puteți seta Lista de canale pentru a vă afișa numai canalele favorite.

Pentru a deschide **Lista de canale**, în timp ce priviți la televizor, apăsați  (Parcurgere) de pe telecomandă.



Configurați un canal favorit

Atunci când vizionați la televizor, apăsați  pentru a deschide meniul Parcurgere. Selectați **Lista de canale** și apăsați **OK**. Navigați la un canal pe care doriți să-l marcați ca favorit și apăsați  (Opțiuni). Selectați **Marcare ca favorit**. În Lista de canale, canalul favorit este marcat cu un ★. Puteți demarca un canal favorit cu **Anulare marcare favorit**.

Vizionați numai canalele favorite

Puteți seta Lista de canale să afișeze numai canalele dvs. favorite. Cu lista pe ecran, apăsați  (Opțiuni) și selectați **Listă selectare**. Selectați **Favorite** din listă și apăsați **OK**. Cu Lista favorite selectată veți vedea numai canalele dvs. favorite atunci când vă uitați prin canale.

Ghid de programe

Ghidul de programe este un ghid pe ecran pentru programele TV. Puteți seta un memento care să vă anunțe când urmează să înceapă un program sau selecta programele după gen.

Ghidul de programe este asigurat de către furnizorul Net TV.



Pentru a deschide Ghidul de programe atunci când vizionați la televizor, apăsați  pentru a deschide meniul Parcurgere. Selectați **Ghid de programe** și apăsați **OK**.

Pentru a părăsi Ghidul de programe fără a modifica o setare, apăsați  (Înapoi).

Prima utilizare

Prima dată când deschideți Ghidul de programe, televizorul scanează toate canalele TV pentru informații privind ghidul de programe. Aceasta poate dura câteva minute. Aceste date sunt memorate în televizor. Citiți de asemenea **Actualizare Ghid de programe** în opțiunile Ghidului de programe.

Opțiuni Ghid de programe

Selectați un program cu tastele de navigare și apăsați  (Opțiuni) pentru a selecta următoarele:

- **Setare memento**

Pentru a seta un memento pe ecran pentru momentul în care trebuie să înceapă un program, selectați **Setare memento** și apăsați **OK**. Programul este marcat cu . Pentru a anula acest memento, selectați **Ștergere memento** și apăsați **OK**.

- **Schimbați ziua**

Vizualizați programele zilei anterioare sau următoare.

- **Informații suplimentare**

Afișează detaliile și rezumatul programului.

- **Căutare după gen**

Vizualizați toate programele selectate după gen.

- **Memento-uri programate**

Dacă este setat un memento, puteți vizualiza o listă a tuturor memento-urilor programate.

- **Actualizare Ghid programe**

După prima scanare, televizorul memorează datele ghidului de programe. Dacă actualizați sau reinstalați canalele sau reordonați Lista de canale, va fi necesar să actualizați aceste date.

Pentru a actualiza aceste date, selectați **Actualizare Ghid de programe**. Memento-urile sunt șterse și noile date sunt memorate.

Date specifice

În funcție de numărul de canale care au date din ghidul de programe, televizorul memorează informații despre ghid timp de până la opt zile.

Furnizor sau rețea

Pentru a selecta de unde provin informațiile Ghidului de programe, apăsați 🏠 > **Configurare** > **Setări TV** > **Preferințe** > **Ghid de programe**.

Selectați **De la rețea** sau **De la furnizor**.

De la rețea

Până când vă conectați la NetTV, informațiile ghidului provin de la televiziune. După ce v-ați conectat la Net TV, televizorul comută automat la Internet pentru informații privind ghidul de programe.

De la furnizor

Informațiile ghidului provin de la furnizor/operator.

Setări Imagine inteligentă și Sunet inteligent

Pentru reglarea ușoară a imaginii sau a sunetului, puteți selecta o setare prestabilită pentru fiecare dintre acestea.

Când vizionați la televizor, apăsați 📺 pentru a deschide meniul Reglare și selectați **Imagine inteligentă** sau **Sunet inteligent**. Efectuați o selecție din listă și apăsați **OK**.

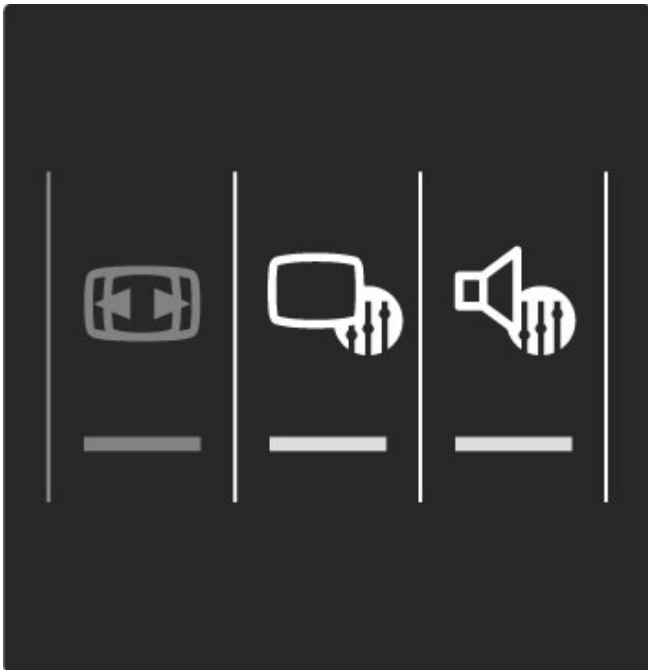

Imagine inteligentă și Sunet inteligent

Setările inteligente sunt o combinație de setări prestabilite adecvate pentru o utilizare specifică, precum jocuri sau vizionare în timpul zilei.

Puteți regla o setare specifică precum Luminozitate sau Contrast, Bas sau Sunete înalte a unei setări inteligente alese. Setarea inteligentă va memora reglajele pe care le-ați făcut.

Reglare setări inteligente

Pentru a regla o setare specifică a unei setări inteligente, selectați setarea inteligentă și apăsați **OK**. Apoi apăsați 🏠 și selectați **Configurare**. Selectați **Setări TV**, navigați la setarea individuală și reglați-o.

Pentru a reveni la valorile setării inteligente inițiale, anulând reglajele pe care le-ați efectuat, mai întâi setați televizorul în setarea inteligentă pe care doriți să o resetați. Apoi apăsați 🏠 > **Configurare** > **Setări TV**, selectați **Resetare**, apăsați **OK** și confirmați.

Citiți mai multe despre reglarea setărilor separate în **Ajutor** > **Configurare** > **Imagine, Sunet și Ambilight**.

Listă Imagine inteligentă

- **Personal** - Alegerile dvs. efectuate în Personalizare imagine și sunet
- **Intens** - Ideal pentru vizionare în timpul zilei
- **Natural** - Setări pentru imagine naturală
- **Cinema** - Ideal pentru a viziona filme
- **Joc** - Ideal pentru jocuri
- **Economie de energie** - Setări referitoare la energie

- **Standard** - Setări standard din fabrică

- **Fotografie** - Ideal pentru a viziona fotografii
- **Personalizat** - O setare de imagine inteligentă liberă pentru orice setare doriți

Listă Sunet inteligent

- **Personal** - Alegerile dvs. efectuate în Personalizare imagine și sunet
- **Standard** - Standard din fabricație
- **Știri** - Ideal pentru vorbire
- **Film** - Ideal pentru a viziona filme
- **Joc** - Ideal pentru jocuri
- **Dramă** - Ideal pentru telenovele
- **Sport** - Ideal pentru programe de sport

Format imagine

Dacă apar benzi negre pe ecran, puteți regla formatul imaginii la un format care umple ecranul.

Când vizionați la televizor, apăsați 📺 pentru a deschide meniul Reglare și selectați **Format imagine**. Selectați un format din listă și apăsați **OK**.

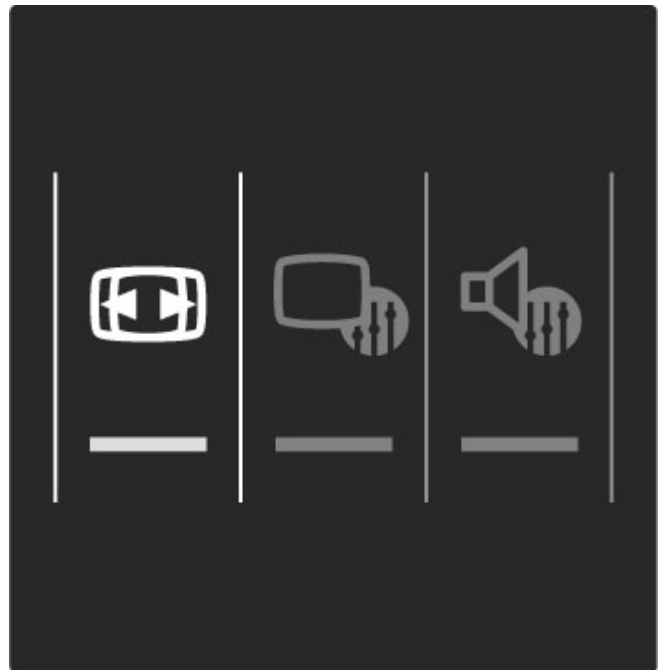

Formate imagine

Sunt disponibile următoarele formate în funcție de imaginea de pe ecran:

• Umplere automată

Mărește imaginea automat, pentru a umple tot ecranul. Distorsiune minimă a imaginii, subtitrările rămân vizibile. Nu este potrivit pentru intrare PC.

- **Zoom automat**

Mărește imaginea automat pentru a umple cât mai mult ecranul fără distorsiuni. Pot fi vizibile benzi negre. Nu este potrivit pentru intrare PC.

- **Super zoom**

Îndepărtează liniile negre de pe părțile laterale ale transmisiilor 4:3. Imaginea este reglată pentru a umple tot ecranul.

- **Extinderea filmului**

Scalează imaginea la un format 16:9.

- **Ecran lat**

Modifică imaginea la un format 16:9.

- **Nescalat**

Mod expert pentru HD sau pentru intrare PC. Afișare pixel cu pixel. Este posibil să apară benzi negre cu imagini de pe un PC.

Comutarea în modul standby

Dacă televizorul este pornit, apăsați  pe telecomandă pentru a comuta în modul standby.

Dacă indicatorul tastei standby roșu este activ.

Deși televizorul consumă foarte puțină energie atunci când se află în modul standby, se consumă în continuare energie.

Atunci când televizorul nu este utilizat pentru o perioadă mai lungă de timp, vă recomandăm să opriți televizorul complet de la comutatorul de pornire.

2.4 Urmăriți de la un dispozitiv conectat

Selecțați un dispozitiv

Atunci când se adaugă un dispozitiv conectat la meniul Acasă, îl puteți selecta cu ușurință.

Pentru a selecta și a viziona un dispozitiv conectat sau o activitate, apăsați  pentru a deschide **meniul Acasă** și a selecta dispozitivul sau activitatea sa și apăsați **OK**. Asigurați-vă că dispozitivul este pornit.

Citiți mai multe despre opțiunea Adăugați dispozitivele dvs. în **Ajutor > Utilizarea televizorului > Meniuri > Meniul Acasă**.

Utilizați telecomanda televizorului

Telecomanda televizorului poate controla un dispozitiv dacă dispozitivul este conectat prin HDMI și are EasyLink (HDMI-CEC).

Citiți mai multe despre telecomanda EasyLink în **Ajutor > Utilizarea televizorului > Telecomanda > Telecomanda EasyLink**.

2.5 Ambilight

Avantaje

Cu Ambilight, vă bucurați de o experiență de vizionare mai relaxată și o calitate a imaginii percepute îmbunătățită.

Reduceți iluminarea din cameră și poziționați televizorul la o distanță de până la 25 cm de perete pentru cel mai bun efect Ambilight. Pentru a preveni recepția slabă a telecomenzii cu infraroșu, nu plasați dispozitivele în raza de acțiune Ambilight.



Reglare

Puteți utiliza meniul Reglare pentru a seta cele mai utilizate setări Ambilight.

Când vizionați la televizor, apăsați **000** pentru a deschide **meniul Reglare**.

Pentru a închide meniul Reglare, apăsați **000** din nou.

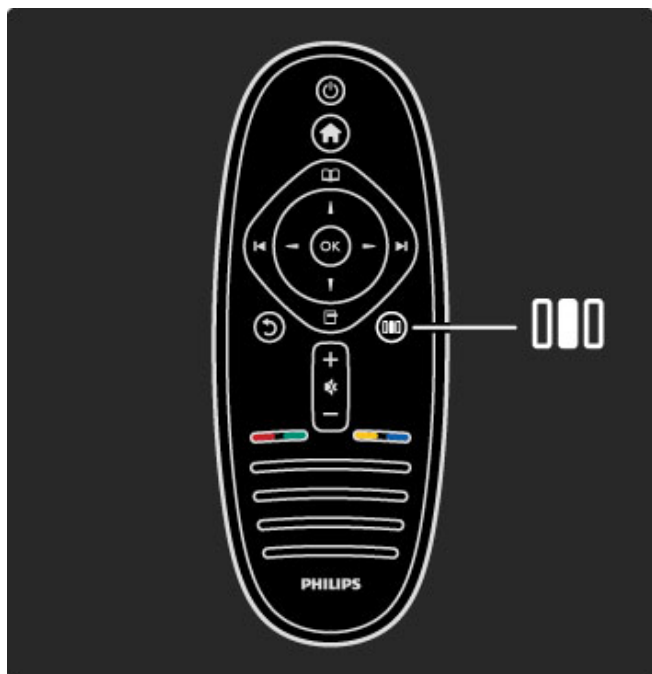

Activați sau dezactivați Ambilight

În meniul Reglare, selectați **Ambilight** și apăsați **OK**. **Activați** sau **Dezactivați** Ambilight.

Ambilight dinamic

În meniul Reglare, selectați **Ambilight dinamic** și apăsați **OK**. Reglați viteza la care răspunde Ambilight la imaginile de pe ecran.

Luminozitate Ambilight

În meniul Reglare, selectați **Luminozitate Ambilight** și apăsați **OK**. Reglați nivelul de lumină generată de Ambilight.

Culoare Ambilight

În meniul Reglare, selectați **Culoare Ambilight** și apăsați **OK**. Selectați **Dinamic**, dacă Ambilight trebuie să răspundă la imaginile de pe ecran sau selectați una dintre culorile fixe. Selectați **Personalizat** dacă doriți să setați o culoare fixă specifică.

Citiți mai multe despre setările Ambilight în **Ajutor > Utilizarea televizorului > Utilizarea Ambilight > Configurare**.

Configurare

Ca și setările din meniul Reglare, Ambilight oferă unele setări avansate. Puteți seta o culoare fixă proprie sau o dezactivare Ambilight întârziată după ce ați oprit televizorul.

Pentru a deschide meniul Ambilight, apăsați **🏠** și selectați **Configurare > Setări TV > Ambilight**.

Culoare personalizată

Pentru a seta o culoare Ambilight proprie, selectați **Personalizat** în meniul **Culoare Ambilight**. Cu Personalizat selectat, puteți deschide meniul **Culoare personalizată**. Selectați **Paletă** pentru a vă alege propria culoare. Culoare personalizată Ambilight este o setare de culoare fixă (nedinamică).

Separare

Pentru a seta diferența în nivelul de culoare între luminile din fiecare parte a televizorului, selectați **Separare**. Separare **Dezactivată** conferă o culoare Ambilight dinamică, dar uniformă.

Oprire televizor

Pentru a seta Ambilight să scadă în intensitate și să se oprească la câteva secunde după ce ați oprit televizorul, selectați **Oprire televizor**. Lăsați Ambilight să scadă în intensitate și să se dezactiveze complet înainte de a reporni televizorul.

Lumină lounge Scenea

Pentru a opri întotdeauna Ambilight atunci când se pomește Scenea, selectați **Lumină lounge Scenea** și selectați **Dezactivat**.

Culoare perete

Culoarea peretelui din spatele televizorului dvs. poate influența efectul de culoare al Ambilight. Pentru a corecta această influență, selectați **Culoare perete** și selectați o culoare care este compatibilă cu culoarea peretelui. Ambilight își va corecta culorile pentru a se combina cel mai bine cu culoarea peretelui din spatele televizorului.

Lumină lounge

Citiți mai multe despre Lumina lounge în **Ajutor > Utilizarea televizorului > Utilizarea Ambilight > Lumină lounge**.

Lumină lounge

Când televizorul este în standby, puteți activa Ambilight și crea Lumină lounge în camera dvs.

Pentru a activa Ambilight în timp ce televizorul este în standby, apăsați **🔌** de pe televizor.

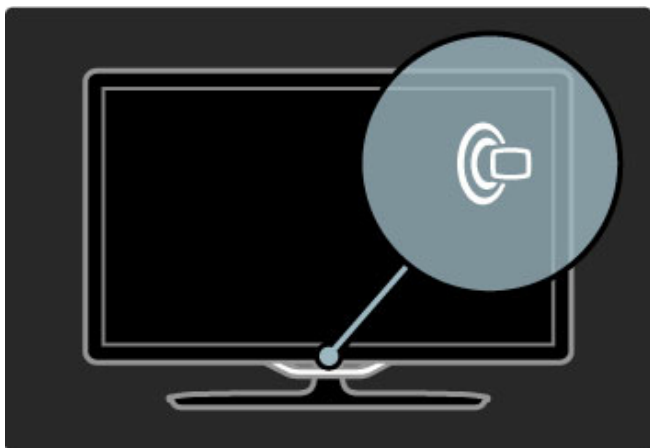

Pentru a modifica schema de culori Lumină lounge, apăsați  de pe televizor din nou.

Pentru a opri Lumină lounge, apăsați și mențineți apăsat  de pe televizor timp de 3 secunde.

Puteți configura de asemenea schema de culori din meniul Configurare.

Cu televizorul pornit, apăsați  și selectați **Configurare**. Selectați **Setări TV > Ambilight > Lumină lounge**. Selectați schema de culori cu care va porni Lumină lounge.

2.6 Net TV

Ce este Net TV?

Net TV oferă servicii de Internet și site-uri Web personalizate pentru televizorul dvs. Puteți vizita site-uri populare, viziona știri și divertisment sau împrumuta un film de la un magazin video.

Pagini Net TV

Cele mai populare site-uri Web din țara dvs. și-au personalizat site-urile Web pentru utilizarea pe televizor. Citiți noutățile din ziare, vizionați cele mai recente clipuri video sau vedeți prognoza meteo.

Ghidul de programe Net TV

După ce v-ați conectat la Net TV, ghidul de programe TV utilizează Internetul pentru a-și colecta informațiile.

Magazine video

Cu Net TV vă puteți împrumuta filmul favorit de la un magazin video online.

Ați ratat un program?

Dacă o televiziune oferă acest serviciu, puteți recupera un program favorit pe care l-ați ratat. Vizionați acest program atunci când doriți.

Citiți mai multe despre Net TV în capitolele următoare.

Servicii noi

Se adaugă regulat servicii noi. Consultați din când în când paginile Net TV pentru a descoperi serviciile nou adăugate.

Date specifice

- Disponibilitatea serviciilor Net TV variază în funcție de țară.
- Cu Net TV vă puteți conecta, de asemenea, la Internet. Puteți vizualiza orice site Web doriți, dar rețineți că majoritatea site-urilor Internet nu sunt adaptate pentru a fi vizualizate pe un ecran de televizor și că anumite plug-in-uri (de ex. pentru a vizualiza pagini sau videoclipuri) nu sunt disponibile pe televizorul dvs.
- Serviciile Net TV pot fi adăugate, modificate sau oprite.
- Net TV afișează câte o pagină pe rând pe întreg ecranul.
- Nu puteți descărca și salva fișiere sau instala plug-in-uri.

De ce aveți nevoie

Pentru a vă bucura de Net TV trebuie să conectați televizorul la un router cu o conexiune de mare viteză la Internet.

Citiți [Ajutor](#) > [Configurare](#) > [Rețea](#).

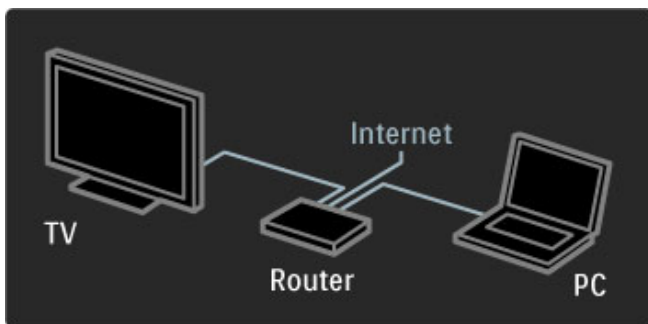

Odată ce conexiunea este stabilă, selectați **Parcursare Net TV** din meniul Acasă pentru a începe configurarea Net TV pe ecran.

Citiți [Ajutor](#) > [Utilizarea televizorului](#) > [Net TV](#) > [Prima utilizare](#).



Prima utilizare

- 1 Exprimați-vă acordul pentru Condițiile de utilizare.
 - 2 Înregistrați-vă la Net TV.
 - 3 Activați Evaluarea.
- Net TV este gata de utilizare.

Modul de înregistrare

Pentru a vă înregistra, aveți nevoie de o adresă de e-mail și un PC conectat la Internet. Dacă omiteți înregistrarea la prima utilizare, vă puteți înregistra mai târziu de pe prima pagină Net TV.

Pentru a începe înregistrarea pe Net TV, introduceți adresa dvs. de e-mail pe ecran. Pentru a deschide tastatura de pe ecran, apăsați **OK** cu câmpul text evidențiat. Introduceți caracterele unul câte unul. Selectați **Înregistrare** și apăsați **OK**.

Va apărea un mesaj dacă s-a trimis un e-mail de înregistrare la adresa dvs. de e-mail. Deschideți e-mailul pe PC-ul dvs. și faceți clic pe legătura către formularul de înregistrare. Completați formularul și faceți clic pe buton pentru a-l trimite.

Pe televizor, selectați **OK** și apăsați **OK** pentru a deschide prima pagină Net TV.

Activare Restricționare acces minori

Prima dată când deschideți prima pagină Net TV, puteți activa Evaluarea. Dacă activați Evaluarea, trebuie să introduceți un cod personal de blocare/deblocare. Introduceți un cod din 4 cifre de blocare/deblocare Net TV.

Utilizați tastele numerice de pe telecomandă. Introduceți din nou același cod pentru confirmare.

Net TV este gata de utilizare.

Beneficiile înregistrării

Când v-ați înregistrat, paginile dvs. Net TV favorite sau blocate sunt memorate ca rezervă. De asemenea, sunt memorate ultimele 16 adrese Web (URL-uri) pe care le-ați vizitat. Puteți partaja aceste pagini cu o altă televiziune Net TV dacă înregistrați acel televizor cu aceeași adresă de e-mail.

Când v-ați înregistrat, puteți memora din nou aceste pagini selectate după o resetare accidentală a Net TV cu Ștergere istoric.

Beneficiile setării Restricționare acces minori

Cu Restricționare acces minori activată ...

puteți bloca și debloca serviciile și/sau categoriile de servicii

- unele servicii care nu sunt adecvate pentru copii sunt blocate de la început, dar pot fi deblocate

Date specifice Restricționare acces minori

- Pot fi blocate numai serviciile de pe paginile Net TV. Nu pot fi blocate reclamele și site-urile de Internet.
- Serviciile sunt blocate în funcție de țară. Categoriile sunt blocate pentru toate țările.

Parcursare Net TV

Pentru a deschide Net TV, închideți Ajutorul și apăsați , selectați **Parcuregere Net TV** și apăsați **OK**. Televizorul se conectează la Net TV și deschide prima pagină.

Pentru a părăsi Net TV, apăsați  și selectați altă activitate.



Prima pagină ★

Prima pagină ★ afișează serviciile dvs. favorite și unele servicii recomandate. Puteți parcurge Net TV de pe această pagină

Pentru a reveni la prima pagină ★, apăsați  (Parcuregere).

Deschideți un serviciu Net TV

Selectați un serviciu Net TV cu tastele ▲ sau ▼, ◀ sau ▶. Pentru a deschide un serviciu selectat, apăsați **OK**.

O animație cu un lacăt care se închide înseamnă că pagina pe care ați deschis-o este o pagină sigură.

Navigați la un serviciu Net TV

Navigarea la un serviciu Net TV poate fi diferită de utilizarea altui serviciu. Puteți utiliza în principal tastele de navigare și tasta OK pentru a parcurge serviciul. Unele servicii indică și modul de parcuregere.

Pentru a merge înapoi cu o pagină, apăsați  (Înapoi).

Toate serviciile

Pentru a vizualiza serviciile disponibile pentru țara dvs, selectați  **Servicii** și apăsați **OK**.



Pe această pagină, puteți vizualiza toate serviciile sau le puteți vizualiza după categorie, de ex. **Știri** sau **Divertisment**. Pentru a vizualiza serviciile după categorie, selectați o categorie în coloana din stânga și apăsați **OK**.

Opțiuni

Apăsați  (Opțiuni) pentru a selecta următoarele:

- Blocare serviciu
- Marcare favorit
- Anularea restricționării accesului minorilor
- Afișare telecomandă
- Reîncărcare pagină
- Zoom pagină
- Informații de securitate
- Ștergere memorie Net TV

Blocare serviciu

Pentru a bloca un serviciu Net TV, selectați-i pictograma și apăsați  (Opțiuni). Selectați **Blocare serviciu** și apăsați **OK**. Pictograma serviciului este blocată cu un .

Pentru a deschide un serviciu blocat, trebuie să introduceți codul din 4 cifre. După ce ați deschis un serviciu blocat, puteți șterge blocarea.

Marcare favorite

Pentru a marca un serviciu ca favorit, selectați pictograma serviciului și apăsați  (Opțiuni). Selectați **Marcare favorit** și apăsați **OK**.

Puteți marca până la 12 servicii ca favorite. Toate serviciile dvs. favorite sunt afișate în ★ Prima pagină. În  Servicii, serviciile favorite sunt marcate cu o steluță ★.

Numai serviciile Net TV pot fi marcate ca favorite. Reclamele și site-urile de Internet nu pot fi marcate.

Anulare marcare favorit



Pentru a anula marcarea ca favorit, selectați pictograma unui serviciu favorit și apăsați  (Opțiuni) și selectați **Anulare marcare favorit**.

Anularea restricționării accesului minorilor

Pentru a anula restricționarea accesului minorilor, apăsați  (Opțiuni) și selectați **Anularea restricționării accesului minorilor**. Introduceți codul din 4 cifre pentru a anula restricționarea accesului minorilor.

Afișare telecomandă

Taste precum Redare ▶, Derulare înapoi ◀◀ și Derulare rapidă înainte ▶▶ pot fi apelate cu **Afișare telecomandă**.

Apăsați  (Opțiuni) și selectați **Afișare telecomandă**. Cu aceste taste pe ecran, puteți controla playere audio sau video. Selectați o tastă și apăsați **OK** pentru a-i îndeplini funcția. Apăsați  (Înapoi) pentru a ascunde aceste taste pe ecran.

Reîncărcare pagină

Dacă ceva nu a funcționat corect în timpul încărcării unei pagini, puteți încerca s-o reîncărcați. Apăsați  (Opțiuni) și selectați **Reîncărcare pagină**.

Zoom pagină



Pentru a mări sau a micșora o pagină de Internet, apăsați  (Opțiuni) și selectați **Zoom pagină**. Utilizați bara de glisor pentru a seta mărirea.

Pentru a derula printr-o pagină de Internet, utilizați tastele de navigare pentru a trece de la o evidențiere la alta.

Informații de securitate

Pentru a vizualiza informațiile de securitate ale unei pagini, apăsați  (Opțiuni) și selectați **Informații de securitate**.

Ștergere memorie Net TV

 **Avertisment** - această opțiune resetează complet Net TV. Pentru a șterge complet memoria Net TV, inclusiv Favoritele dvs., codul Evaluare, parole, cooky-uri și istoric, apăsați  (opțiuni) și selectați **Ștergere memorie Net TV**.

Servicii Net TV pentru o altă țară

Este posibil ca o altă țară să aibă alte servicii disponibile. Pentru a comuta la serviciile unei alte țări, selectați **Țara** : ... din partea dreapta jos a paginii și apăsați **OK**. Selectați o țară și apăsați **OK**.

Koninklijke Philips Electronics N.V. nu își asumă nicio răspundere privind conținutul și calitatea conținutului furnizat de furnizorii de servicii de conținut.

Site-uri de Internet

Cu Net TV vă puteți conecta de asemenea la Internet. Puteți vizualiza orice site Web dorit, dar rețineți că majoritatea site-urilor de Internet nu sunt destinate pentru a fi vizualizate pe un ecran de televizor și anumite plug-in-uri (de ex. pentru a vizualiza pagini sau clipuri video) nu sunt disponibile pe televizorul dvs.

Deschidere un site de Internet

Pentru a accesa o pagină de Internet, selectați  Internet și apăsați **OK**. Utilizând tastatura pe ecran, puteți introduce adresa Web de care aveți nevoie. Selectați un caracter și apăsați **OK** pentru a-l introduce în linia de adresă din partea de sus a paginii. După ce ați introdus adresa, selectați **Accesare** și apăsați **OK** pentru a încărca site-ul de Internet.

Utilizați tastele ▲ sau ▼, ◀ sau ▶ pentru a naviga la legăturile disponibile pe o pagină publică de Internet, apăsați **OK** pentru a merge la legătură.

Istoric Internet

Net TV va adăuga automat orice site pe care-l vizitați la istoric. Ulterior, puteți selecta o pictogramă de site din listă și apăsa **OK** pentru a-l deschide. Pentru a derula prin istoric, utilizați tastele de navigare.

Ștergere istoric Net TV

Cu o pictogramă de site selectată în istoric, puteți șterge întreaga listă. Apăsați  (Opțiuni) și selectați **Ștergere istoric**.

Magazine video

Cu acest televizor, puteți împrumuta un fișier video de la un magazin video online.

- 1 Deschideți un magazin video.
- 2 Selectați un fișier video.
- 3 Efectuați plata online.
- 4 Descărcați fișierul video.
- 5 Începeți vizionarea.

De ce aveți nevoie

Pentru a împrumuta și a descărca un fișier video, aveți nevoie de o conexiune de mare viteză de Internet la televizor. Citiți mai multe despre conectarea la rețea în **Ajutor > Configurare > Rețea**.

Aveți nevoie de asemenea de un card de memorie SD pentru a-l insera în slotul pentru card SD al televizorului.

Formatarea unui card SD

Pentru a formata un card de memorie SD ca memorie video, inserați cardul SD în slotul SD. Televizorul va pomi automat formatarea cardului SD. Televizorul ar putea respinge cardul SD dacă viteza de scriere este insuficientă pentru transferul video. Odată formatat, lăsați cardul permanent în slot.

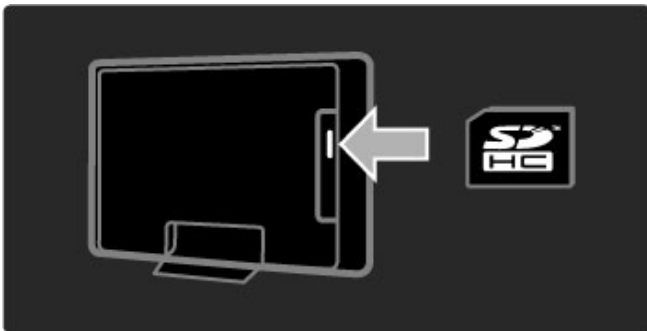

Vizualizare un magazin video

Pentru a vizualiza un magazin video, apăsați , selectați **Net TV > Magazine video** și apăsați **OK**. Pagina de magazine video afișează magazinele disponibile pentru țara dvs. Pentru a vizualiza un magazin, selectați pictograma sa și apăsați **OK**.

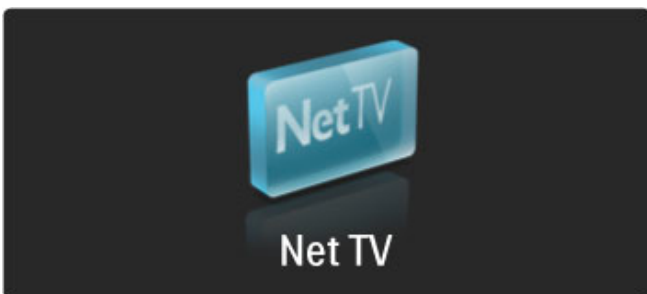

Împrumutarea unui fișier video

Pentru a împrumuta un fișier video, selectați-i pictograma de pe pagina de magazine video și apăsați **OK**. În majoritatea cazurilor puteți împrumuta un fișier video pentru 1 zi sau pentru două zile sau chiar numai pentru 1 oră. Modul în care selectați și împrumutați un fișier video variază de la magazin la magazin.

Plata

Magazinul vă va solicita să vă conectați sau să deschideți un nou cont de conectare dacă nu aveți deja unul. Conectarea poate consta într-una dintre adresele dvs. de e-mail și un cod PIN personal. Atunci când sunteți conectat, puteți selecta metoda de plată, un card de credit sau un cod de valoare în majoritatea cazurilor. Consultați site-ul Web al magazinului video pentru mai multe informații privind termenii lor de plată.

Pentru a introduce un cod numeric (PIN), utilizați numerele de pe telecomandă.

Pentru a introduce o adresă de e-mail, selectați câmpul text de pe pagină și apăsați **OK**. Selectați un caracter de pe tastatură și apăsați **OK** pentru a-l introduce.



Descărcarea fișierului video

După finalizarea plății, puteți descărca fișierul video pe memoria. În timpul descărcării, puteți să vizionați în continuare programul normal până când televizorul vă anunță că fișierul video este pregătit pentru redare. Dacă anulați o descărcare, încă puteți să descărcați fișierul video până când expiră perioada de împrumut.

Începerea vizionării

Pentru a începe vizionarea unui fișier video descărcat, apăsați , selectați **Net TV > Magazine video** și apăsați **OK**. Fiind conectat, introduceți magazinul de unde ați împrumutat fișierul video și selectați fișierul video din lista de fișiere video descărcate. Selectați fișierul video și apăsați **OK** pentru a reda.

TV online

Unele televiziuni digitale oferă un serviciu TV online. Cu TV online puteți viziona un program pe care l-ați ratat. Conectați-vă la pagina TV online a televiziunilor pentru a vedea ce programe sunt disponibile.

De ce aveți nevoie

Pentru a vă conecta cu un serviciu TV online, aveți nevoie de o conexiune de Internet de mare viteză la televizor.

Citiți mai multe despre conectarea la rețea în **Ajutor > Configurare > Rețea**.

Deschideți TV online de pe Net TV

Pentru a deschide serviciul TV online de pe Net TV, apăsați , selectați **Parcurgere Net TV** și apăsați **OK**. În serviciile Net TV, căutați pictograma canalului TV care transmite programul dorit. Selectați serviciul și apăsați **OK**.

Deschidere TV online pe un canal

Pentru a deschide direct serviciul TV online al unui canal TV, apăsați tasta **Roșie**. Dacă acest serviciu este disponibil, televizorul va deschide pagina televiziunii.

Disponibilitatea serviciilor TV online variază în funcție de țară.

3 Mai multe despre

...

3.1 Text

Pagini teletext

Deschidere teletext



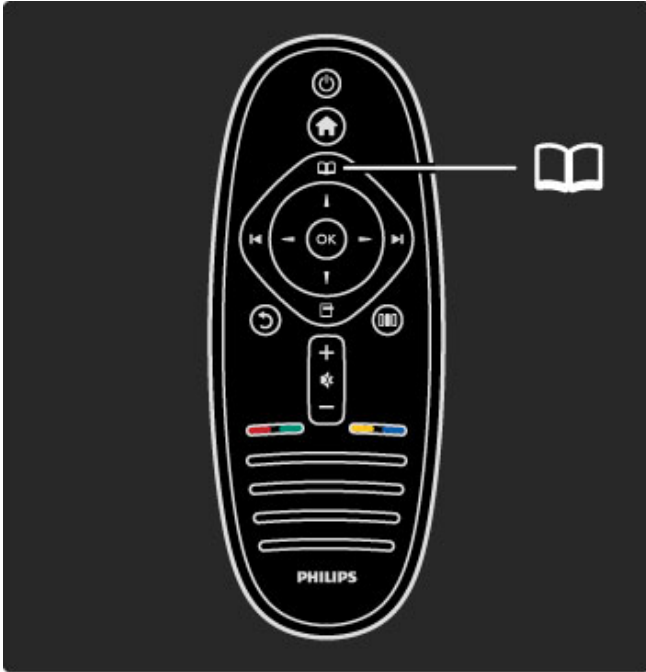

Pentru a deschide Teletextul, când vizionați la televizor, apăsați  (Parcurgere) și selectați **Teletext**.

Pentru a închide Textul digital, apăsați  (Înapoi).



Selectați o pagină teletext

Pentru a selecta o pagină ...

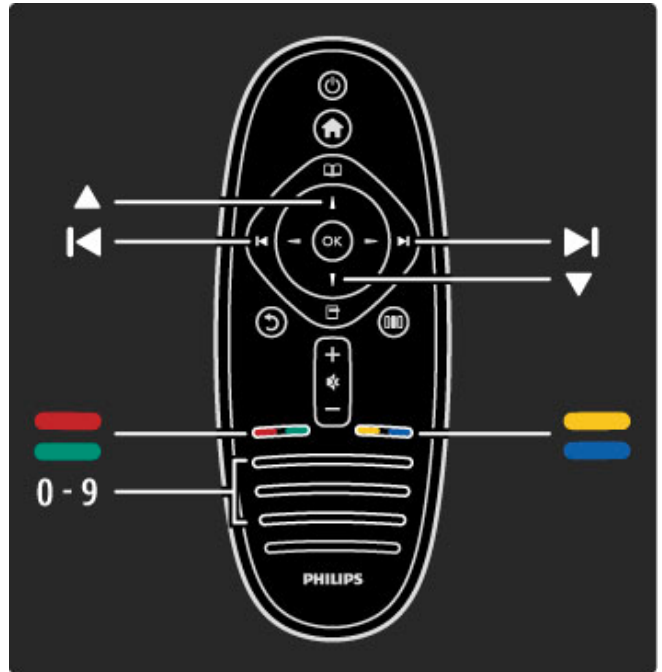

- Introduceți numărul paginii utilizând tastele numerice.
- Apăsați  sau .
- Apăsați  sau .

Apăsați o tastă color pentru a selecta unul dintre subiectele codificate prin culori din partea inferioară a ecranului.



Sub-pagini teletext

Un număr de pagină teletext poate conține mai multe subpagini. Numerele subpaginilor sunt afișate pe o bară de lângă numărul paginii principale.

Pentru a selecta o subpagină, apăsați  sau .

Pagini teletext T.O.P.

Unele televiziuni oferă teletext T.O.P.

Pentru a deschide teletextul T.O.P. din cadrul teletextului, apăsați  (Opțiuni) și selectați **Vedere T.O.P.**

Căutare teletext





Puteți selecta un cuvânt și scana teletextul pentru toate secvențele în care re apare acest cuvânt. Acesta este un mod practic de a căuta un anumit subiect.

Deschideți o pagină teletext și apăsați **OK**. Selectați un cuvânt sau un număr cu tastele de navigare. Acum apăsați din nou **OK** pentru a trece imediat la următorul loc în care apare acest cuvânt sau număr. Apăsați din nou **OK** pentru a trece la următorul loc de apariție.

Pentru a opri căutarea, apăsați  până când nu mai este selectat nimic.

Teletext de la un dispozitiv conectat

Unele dispozitive conectate care recepționează canale TV pot oferi de asemenea teletext.

Pentru a deschide teletextul de la un dispozitiv conectat, apăsați , selectați dispozitivul și apăsați **OK**. Atunci când vizionați un canal, apăsați , selectați **Afișare telecomandă** și selectați tasta  și apăsați **OK**. Apăsați  (Înapoi) pentru a ascunde tastele telecomenzii.

Pentru a închide Textul digital, apăsați  (Înapoi).

Text digital (numai în Marea Britanie)

Unele televiziuni digitale oferă text digital dedicat sau servicii interactive pe canalele lor TV digitale. Aceste servicii includ teletextul normal, utilizând tastele numerice, colorate și de navigare pentru selectare și navigare.

Pentru a închide Textul digital, apăsați ↶ (Înapoi).

Textul digital este blocat atunci când sunt transmise subtitrări și este setat Subtitrare activată în Meniul subtitrări. Selectați **Dezactivare subtitrări** pentru a permite Text digital.

Opțiuni de teletext

În teletext, apăsați  (Opțiuni) pentru a selecta următoarele:

- Înghețare pagină
- Ecran dublu
- Vedere T.O.P.
- Mărire
- Afișare
- Derulare subpagini
- Limbă

Înghețare pagină

Pentru a opri rotația automată a subpaginilor, apăsați  (Opțiuni) și selectați **Înghețare pagină**.

Ecran dublu / Ecran întreg

Pentru a afișa canalul TV și teletextul împreună, apăsați  (Opțiuni) și selectați **Ecran dual**. Selectați **Ecran întreg** pentru a comuta înapoi la vizualizare pe tot ecranul.

Vedere T.O.P.

Pentru a deschide teletextul T.O.P., apăsați  (Opțiuni) și selectați **Vedere T.O.P.**

Mărire

Pentru a mări pagina teletext pentru a citi mai confortabil, apăsați  (Opțiuni) și selectați **Mărire**. Pentru a derula în jos pe pagină, apăsați ▼ sau ▲.

Afișare

Pentru a anula ascunderea informațiilor de pe o pagină, apăsați  (Opțiuni) și selectați **Afișare**.

Derulare subpagini

Pentru a derula subpaginile atunci când acestea sunt disponibile, apăsați  (Opțiuni) și selectați **Derulare subpagini**.

Limbă

Pentru a comuta grupul de caractere pe care teletextul le utilizează pentru a afișa corect, apăsați  (Opțiuni) și selectați **Limbă**.

Configurare teletext

Limbă teletext

Unele televiziuni digitale au disponibile mai multe limbi de teletext.

Pentru a seta limba primară și secundară pentru teletext, apăsați  > **Configurare** > **Setări canal** și selectați **Teletext - Primar** sau **Teletext - Secundar** și selectați limbile pentru teletext preferate.

Teletext 2.5

Dacă este disponibil, Teletext 2.5 oferă mai multe culori și grafică mai bună. Teletextul 2.5 este activat ca setare standard din fabrică.

Pentru a-l opri, selectați  > **Configurare** > **Setări TV** > **Preferințe** > **Teletext 2.5**.

3.2 Televiziune interactivă

Avantaje

Televiziunea interactivă poate oferi știri și divertisment sau programe suplimentare pe un canal TV digital. Televiziune interactivă depinde de țară sau de televiziune. Beneficiile variază de la text îmbunătățit la televiziune online și multe altele.

Pentru unele servicii iTV, aveți nevoie de o conexiune de mare viteză la Internet. Citiți **Ajutor** > **Configurare** > **Rețea**.

Utilizare iTV

Pentru a deschide iTV, apăsați tasta **Roșie** în timp ce vizionați un canal digital. Dacă este disponibilă televiziune interactivă, se deschide pagina de start a furnizorului.

Pentru a închide iTV, apăsați **↶** (Înapoi) în mod repetat până când se închide pagina iTV.

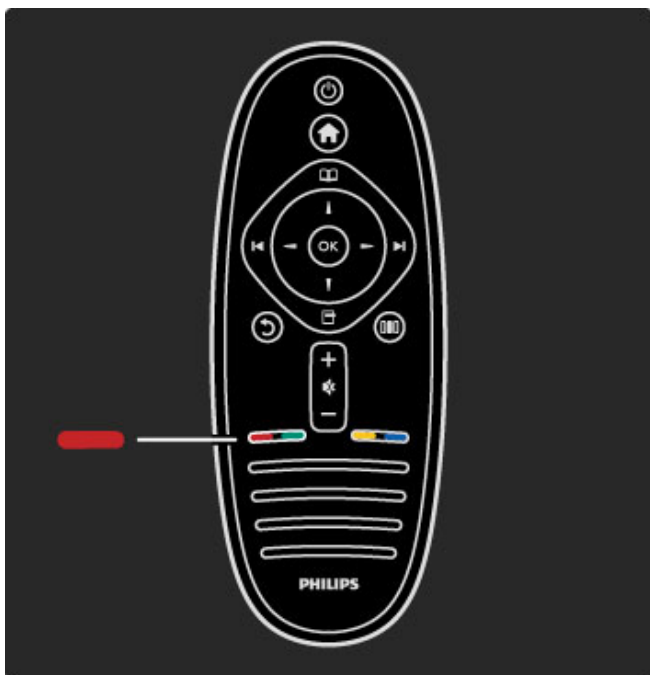

3.3 Multimedia

Parcurgere USB

Puteți să vizualizați fotografiile sau să redați muzică și clipuri video de pe un dispozitiv de memorie USB.

Inserați un dispozitiv USB în conexiunea USB din partea stângă a televizorului în timp ce televizorul este conectat. Televizorul detectează dispozitivul și deschide o listă care îi afișează conținutul. Dacă lista nu apare automat, apăsați **▲**, selectați Parcurgere USB și apăsați **OK**.

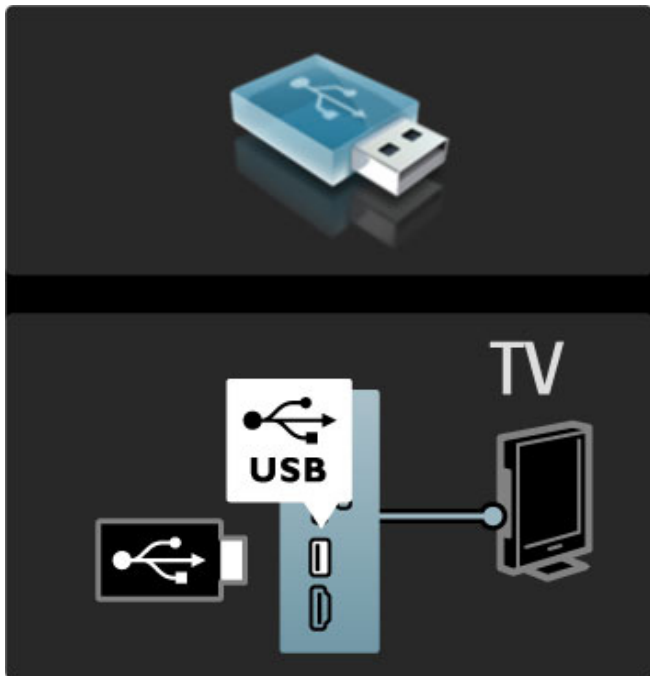

Pentru a închide Parcurgere USB, apăsați **▲** și selectați altă activitate sau deconectați dispozitivul USB.

Vizualizare fotografii

Pentru a vizualiza fotografii, selectați o fotografie din listă și apăsați **OK**. Dacă sunt mai multe fotografii în dosar, televizorul pomește o prezentare a acestor fotografii.

Pentru a opri, apăsați **☰** (Opțiuni) și selectați **Oprire**.

Pentru a pune pe pauză sau a reda prezentarea din nou, apăsați **OK**.

Pentru a vizualiza următoarea fotografie, apăsați **▶**.

Pentru a vizualiza fotografia anterioară, apăsați **◀**.

Opțiuni pentru fotografii

Apăsați **☰** (Opțiuni) pentru a selecta următoarele:

- Afișare informații
- Stop
- Redare o singură dată / Repetare
- Rotire
- Redare aleatorie pomită / oprită
- Viteză prezentare diapozitive
- Tranziție prezentare diapozitive
- Setare ca Scenea

Aleatoriu pornit

Redă fișierele aleatoriu.

Setare ca Scenea

Setează fotografia curentă ca fotografie fundal pentru Scenea.

Redare videoclipuri sau muzică

Pentru a reda clipuri video sau muzică, selectați fișierul din listă și apăsați **OK**. Dacă există mai multe fișiere video sau muzicale în folder, televizorul redă fișierele unul după altul. Pentru a opri, apăsați **☰** (Opțiuni).

Pentru a pune pe pauză sau a reda, apăsați **OK**.

Pentru a reda următorul fișier din folder, apăsați **▶**.

Pentru a reda fișierul anterior, apăsați **◀**.

Pentru a derula rapid înainte, apăsați **▶**.

Pentru a derula înapoi, apăsați **◀**.

Opțiuni pentru muzică și fișiere video

Apăsați **☰** (Opțiuni) pentru a selecta următoarele:

- Stop
- Redare o singură dată / Repetare
- Redare aleatorie pomită / oprită

Muzică și fotografii

Puteți reda muzică și afișa fotografiile în același timp. Trebuie să pomești mai întâi muzica, apoi fotografiile.

1 Selectați un folder cu fișiere audio și apăsați **OK**.

2 Selectați un folder cu fișiere foto și apăsați **OK**.

Pentru a opri, apăsați **☰** (Opțiuni) și selectați **Oprire**.

Dezactivare ecran

Dacă doar ascultați muzică, puteți dezactiva ecranul televizorului pentru a economisi energie.

Pentru a dezactiva ecranul, apăsați tasta **Verde**, selectați

Dezactivare ecran și apăsați **OK**. Pentru a activa din nou ecranul, apăsați orice tastă de pe telecomandă.

Vedeți lista formatelor de redare compatibile în **Ajutor > Specificații > Multimedia**.

Parcurgere PC

Puteți vizualiza fotografiile sau reda muzica și clipurile video de pe un PC în rețeaua la domiciliu.

De ce aveți nevoie

Pentru a parcurge aceste fișiere PC, trebuie să conectați televizorul la rețeaua dvs. de domiciliu. Trebuie să setați de asemenea software-ul PC-ului pentru server-ul media pentru a partaja fișierele cu televizorul.

Citiți mai multe despre conectarea la o rețea în **Ajutor >**

Configurare > Rețea.

Parcurgere PC

Pentru a parcurge fișierele de pe PC, apăsați **▲**, selectați **Parcurgere PC** și apăsați **OK**. Dacă rețeaua nu este instalată încă atunci când selectați Parcurgere PC, instalarea Rețelei începe automat. Urmăriți instrucțiunile de pe ecran.

Pentru a închide Parcurgere PC, apăsați **▲** și selectați o altă activitate.

Pentru a selecta, vizualiza și reda fișierele, citiți **Ajutor > Mai multe despre ... > Multimedia > Parcurgere USB**.

Vedeți lista formatelor de redare compatibile în **Ajutor > Specificații > Multimedia**.

Scenea

Cu **Scenea**, puteți seta o fotografie ca un tablou pe ecranul televizorului. Selectați fotografia favorită din colecția dvs. Pentru a deschide **Scenea**, apăsați **🏠**, selectați **Scenea** și apăsați **OK**. Dacă nu ați selectat încă o fotografie proprie, se afișează o fotografie presetată. Pentru a închide fotografia **Scenea**, apăsați o tastă de pe telecomandă.

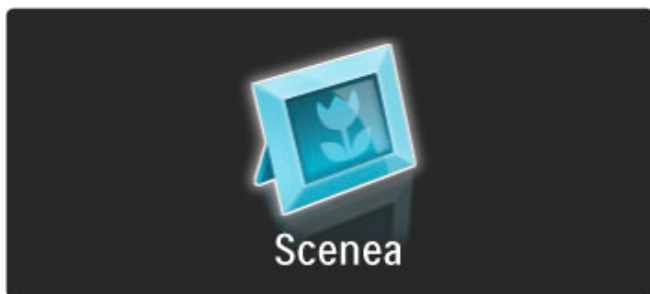

Selectați o fotografie pentru **Scenea**

1 Selectați o fotografie de la un dispozitiv USB conectat sau de la un PC conectat. Această fotografie trebuie să fie în format JPEG.
2 Cu fotografia evidențiată în Parcurgere USB sau Parcurgere listă PC, apăsați **☰** (Opțiuni), selectați **Setare ca Scenea** și apăsați **OK**. Prin acceptarea suprascrierii fotografiei curente, noua fotografie este setată.

Lumină lounge **Scenea**

Pentru a opri Ambilight atunci când **Scenea** este activat, apăsați **☰** (Reglare). Sau apăsați **🌀** (Ambilight) din partea frontală a televizorului.

Economie de energie

Pentru a comuta televizorul la TV la setarea eficientă din punct de vedere energetic, apăsați **☰** (Reglare), selectați **Imagine inteligentă** și apăsați **OK**. Selectați **Economie de energie**.

Date specifice

Cu **Scenea** activat, televizorul va comuta automat în modul standby după 4 ore. Veți fi avertizat cu 1 minut înainte de oprire. Această comutare automată în modul standby împiedică utilizarea inutilă de energie în cazul în care uitați că **Scenea** este activat.

Dacă este setat Cronometru oprire, televizorul va trece, de asemenea, în standby după ce timpul setat a trecut. **Scenea** nu are sunet.

3.4 Blocări și cronometre

Blocări acces copii

Pentru a împiedica vizionarea de către copii a unui canal sau a unui program, puteți să blocați canale sau să blocați programe clasificate pentru anumite categorii de vârstă.

Evaluare

Unele televiziuni digitale au programele clasificate. Atunci când clasificarea este mai mare sau egală cu clasificarea pentru care ați setat-o pentru vârsta copilului dvs., programul va fi blocat.

Pentru a viziona un program blocat trebuie să introduceți Codul de blocare pentru copii. Evaluarea în funcție de vârstă este setată pentru toate canalele.

Setarea unei clasificări pentru vârstă

Apăsați  și selectați **Configurare** > **Setări canal** și selectați **Blocare pentru copii** > **Evaluare**.

Pentru a selecta o clasificare pentru vârstă, trebuie să introduceți mai întâi codul de blocare pentru copii alcătuit din 4 cifre. Dacă nu este setat niciun cod de blocare pentru copii, puteți seta codul acum.

Atunci când se introduce codul, puteți selecta clasificarea pentru vârstă. Când clasificarea unui program este egală sau mai mare decât clasificarea pe care ați setat-o pentru vârsta copilului dvs., programul va fi blocat. Televizorul va solicita codul pentru a debloca programul. Pentru unii operatori, televizorul blochează numai programele cu o clasificare mai ridicată.

Blocarea unui canal

Pentru a bloca un canal, apăsați  și selectați **Configurare** > **Setări canal** și selectați **Blocare pentru copii** > **Blocare canal**. În lista cu numere de canale, selectați un canal și apăsați **OK** pentru a bloca un canal.

În listă, un canal blocat este marcat cu un **X**. Acum puteți selecta un alt canal pentru a-l bloca sau debloca. Blocarea se activează imediat ce închideți meniul.

Nu puteți bloca programele de la dispozitivele conectate.

Schimbarea codului

Pentru a schimba codul curent, apăsați  și selectați **Configurare** > **Setări canal** și selectați **Blocare pentru copii** > **Schimbare cod**.

Introduceți codul curent și apoi introduceți codul nou de două ori. Noul cod este setat.

Ați uitat codul?

Dacă ați uitat codul de deblocare, contactați Philips Consumer Care din țara dvs. Găsiți numărul de telefon pe documentația care însoțește televizorul dvs. sau vizitați www.philips.com/support.

Timer Sleep

Cu *Cronometru oprire* puteți comuta televizorul în standby într-un anumit moment.

Pentru a seta cronometrul oprire, apăsați  > **Configurare** > **Setări TV** > **Preferințe** > **Cronometru oprire**. Cu bara de glisor puteți seta timpul până la 180 de minute în trepte de 5 minute. Dacă este setat la 0 minute, Cronometrul oprire este oprit.



Puteți închide televizorul oricând mai devreme sau puteți reseta timpul în timpul numărătorii inverse.

3.5 Subtitrări și limbi

Subtitrări

Subtitrările pentru programe sunt disponibile în majoritatea cazurilor. Puteți seta subtitrările să fie afișate constant. Modul în care se setează subtitrările constante depinde de tipul canalului, analogic sau digital. Pentru canale digitale poate fi setată o limbă de subtitrare preferată.

Pentru canale analogice

Pentru a afișa subtitrările unui canal, comutați la canal și apăsați  (Parcurgere), selectați **Teletext** și apăsați **OK**. Introduceți numărul paginii care afișează subtitrările, de obicei 888, și apăsați  (Parcurgere) din nou pentru a închide Teletextul. Se vor afișa subtitrările dacă sunt disponibile. Fiecare canal analog trebuie configurat separat.

Pentru canale digitale

Nu este necesar să se activeze subtitrările în Teletext pentru canale digitale. Puteți seta o limbă de subtitrare primară și secundară preferată. Dacă aceste limbi de subtitrare nu sunt disponibile pentru un canal, puteți selecta o altă limbă de subtitrare disponibilă.

Pentru a seta limba de subtitrare primară și secundară, apăsați  și selectați **Configurare** > **Setări canal** și selectați **Limbi** > **Subtitrări primare** și **Subtitrări secundare**.

Pentru a selecta o limbă subtitrare atunci când nu este afișată niciuna dintre limbile dvs. preferate, apăsați  (Opțiuni), selectați **Limbă subtitrare** și selectați o limbă pe care o doriți temporar.

Meniul Subtitrare

Pentru a deschide meniul subtitrare, apăsați .

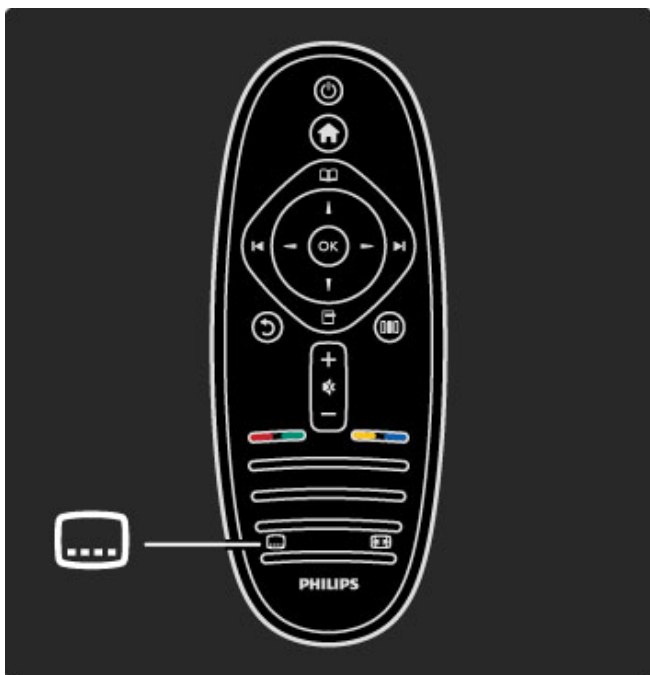

În Meniul subtitrări, puteți comuta subtitrările **Activat** sau **Dezactivat**. Selectați **Activat** când nu este sonor pentru a afișa subtitrările numai când sunetul este dezactivat cu .

Limbi audio

Canalele TV digitale pot transmite semnal audio care transmite câteva limbi pentru un program. Puteți seta televizorul pentru a comuta la limba dvs. preferată dacă este disponibilă.

Pentru a vă seta limba audio preferată, apăsați  și selectați **Configurare** > **Setări canal** și selectați **Limbi** > **Audio primar** și **Audio secundar**. Televizorul va comuta automat la limbile pe care le-ați setat, dacă limba este transmisă.

Pentru a verifica dacă o limbă audio este disponibilă, apăsați  (Opțiuni) și selectați **Limbă audio**. Puteți selecta altă limbă audio din listă.

Unele canale TV digitale transmit semnale audio speciale și subtitrări adaptate pentru persoane cu deficiențe de auz sau de vedere. Citiți **Mai multe despre...** > **Acces universal**.

3.6 Acces universal

Pornire

Cu *Acces universal* activat, televizorul este setat pentru a fi utilizat de către persoane cu deficiențe de auz și de vedere.

Pornire

Dacă nu ați comutat pe *Acces universal* la prima utilizare, puteți încă să-l comutați în *Configurare*.

Pentru a porni *Acces universal*, apăsați **▲** > **Configurare** > **Setări TV** > **Preferințe** > **Acces universal**. Selectați **Pornit** și apăsați **OK**.

Cu *Acces universal* activat în *Configurare*, opțiunea *Acces universal* se adaugă în meniul *Opțiuni*. Cu Meniul universal din Meniul opțiuni puteți seta setări specifice pentru persoane cu deficiențe de auz și de vedere.

Deficiențe de auz

Unele canale TV digitale transmit semnal audio special și subtitrări adaptate pentru persoane cu deficiențe de auz. Cu *Deficiențe de auz* activat, televizorul comută automat la semnalul audio și subtitrările adaptate, dacă sunt disponibile.

Pornire

Pentru a porni *Deficiențe de auz*, apăsați **□** (*Opțiuni*), selectați **Acces universal** și apăsați **OK**. Selectați **Deficiențe de auz**, selectați **Pornit** și apăsați **OK**.

Pentru a verifica dacă o limbă audio pentru deficiențe de auz este disponibilă, apăsați **□** (*Opțiuni*), selectați **Limbă audio** și căutați o limbă audio marcată cu un **🔊**.

Dacă *Acces universal* nu apare în Meniul *Opțiuni*, comutați la *Acces universal* în *Configurare*. Citiți **Ajutor** > **Mai multe despre** ... > **Acces universal** > **Pornire**.

Deficiențe de vedere

În unele țări, unele canale TV digitale transmit semnal audio special adaptat pentru persoane cu deficiențe de vedere. Semnalul audio adaptat conține comentarii suplimentare.

Pornire

Pentru a porni *Deficiențe de vedere*, apăsați **□** (*Opțiuni*), selectați **Acces Universal** și apăsați **OK**. Selectați **Deficiențe de vedere** și selectați **Pornit** sau, dacă sunt disponibile, selectați boxele de la care trebuie să fie redat semnalul audio adaptat. Dacă este disponibil, televizorul va reda semnalul audio pentru deficiențe de vedere.

Volum - Deficiențe de vedere

Dacă este disponibil, puteți seta volumul comentariilor suplimentare.

Pentru a verifica dacă o limbă audio pentru deficiențe de vedere este disponibilă, apăsați **□** (*Opțiuni*), selectați **Limbă audio** și căutați o limbă audio marcată cu un **👁**.

Dacă *Acces universal* nu apare în Meniul *Opțiuni*, comutați la *Acces universal* în *Configurare*. Citiți **Ajutor** > **Mai multe despre** ... > **Acces universal** > **Pornire**.

Ton taste

Tonul taste oferă un feedback audio ori de câte ori apăsați o tastă de pe telecomandă. Volumul tonului este fix.

Pornire

Pentru a porni Tonul taste, apăsați **□** (*Opțiuni*), selectați **Acces Universal** și apăsați **OK**. Selectați **Ton taste** și selectați **Pornit**.

Dacă *Acces universal* nu apare în Meniul *Opțiuni*, comutați la *Acces universal* în *Configurare*. Citiți **Ajutor** > **Mai multe despre** ... > **Acces universal** > **Pornire**.

4 Configurare

4.1 Imagine, Sunet, Ambilight

Setări inteligente

Puteți regla fiecare Setare inteligentă cu setările din Imagine sau Sunet din Configurare, Setări TV. Reglați luminozitatea pentru o anumită Imagine inteligentă sau reglați basul pentru un Sunet inteligent.

Pentru a reveni la valorile setării inteligente inițiale, anulând reglajele pe care le-ați efectuat, mai întâi configurați televizorul în setarea inteligentă pe care doriți s-o resetați. Apoi apăsați **🏠** > **Configurare** > **Setări TV**, selectați **Resetare**, apăsați **OK** și confirmați.

Citiți mai multe despre setările Imagine inteligentă și Sunet inteligent în **Ajutor** > **Utilizarea televizorului** > **Vizionarea la televizor** > **Setări Imagine inteligentă și Sunet inteligent**.

Imagine

În meniul Imagine, puteți regla toate setările imaginii în mod individual.

Pentru a deschide Setări imagine, apăsați **🏠** > **Configurare** > **Setări TV** > **Imagine**.

• Contrast

Setează nivelul contrastului imaginii.

• Luminozitate

Setează nivelul de luminozitate al imaginii.

• Culoare

Setează nivelul saturației culorilor.

• Tonalitate cromatică

Dacă se transmite în NTSC, tonalitatea cromatică compensează variațiile de culoare.

• Claritate

Setează nivelul de claritate pentru detalii fine.

• Reducere zgomot

Filtrează și reduce zgomotul imaginii în imagine.

• Nuanță

Setează culorile la **Normal**, **Cald** (roșiatic) sau **Rece** (albăstrui). Selectați **Personalizat** pentru a configura setările proprii în meniul Personalizat.

• Nuanță personalizată

Utilizați bara de glisor pentru a seta temperatură de culoare a imaginii.

• Perfect Pixel HD

Controlează setările avansate ale Motorului Perfect Pixel HD.

— **Perfect Natural Motion** elimină trepidațiile de mișcare și reproduce mișcări line, în special în filme.

— **200 Hz Clear LCD / 100 Hz Clear LCD** oferă o claritate superioară a mișcării, un nivel de negru îmbunătățit, contrast ridicat fără pâlpăire, o imagine fără zgomot și un unghi de vizualizare mai amplu.

— **Super rezoluție** permite o claritate superioară, în special a liniilor și conturilor din imagine.

— **Contrast perfect** setează nivelul la care televizorul mărește automat detaliile în zonele întunecate, de mijloc și luminoase ale imaginii.

— **Iluminare dinamică** setează nivelul la care consumul de energie poate fi redus reducând intensitatea luminoasă a ecranului. Optați pentru cel mai mic consum sau pentru imaginea cu cea mai bună intensitate luminoasă.

— **Reducere artefact MPEG** fluidizează tranzițiile digitale din imagine.

— **Îmbunătățire culoare** face culorile mai vii și îmbunătățește rezoluția detaliilor din culorile luminoase.

— **Gamma** este o setare non-liniară pentru luminozitatea imaginii și contrast. Utilizați bara glisantă pentru a seta o valoare gamma mai mare sau mai mică.

• Mod PC

Setează televizorul la setarea ideală predefinită pentru calculator dacă a fost conectat un calculator.

• Senzor de lumină

Reglează setările imaginii și Ambilight automat la condițiile de iluminare ale încăperii.

• Formatul imaginii

Citiți **Ajutor** > **Utilizarea televizorului** > **Vizionarea la televizor** > **Format imagine**.

• Margini ecran

Mărește ușor imaginea pentru a ascunde marginile distorsionate.

• Deplasare imagine

Mutați imaginea sus / jos sau stânga / dreapta cu tastele cursor.

Sunet

În meniul Sunet, puteți regla toate setările sunetului în mod individual.

Pentru a deschide Setări sunet, apăsați **🏠** > **Configurare** > **Setări TV** > **Sunet**.

• Bas

Setează nivelul frecvențelor joase ale sunetului.

• Sunete înalte

Setează nivelul frecvențelor înalte ale sunetului.

• Surround

Setează efectul de sunet surround de la boxe interne.

• Volum căști

Setează volumul pentru conectarea căștilor la televizor.

• Echilibrare automată volum

Reduce diferențele bruște de volum, cum ar fi la începutul reclamelor sau când comutați de la un canal la altul.

• Balans

Setează balansul dintre boxa stângă și cea dreaptă, pentru a se potrivi mai bine poziției din care ascultați.

Ambilight

Citiți capitolul Ambilight din **Ajutor** > **Utilizarea televizorului** > **Ambilight**.

Setări ecologice

Setările ecologice includ setările televizorului care ajută la protejarea mediului înconjurător.

Când priviți la televizor, apăsați tasta **Verde** pentru a deschide **Setări ecologice**. Setările active sunt marcate cu un . Apăsați din nou pentru a închide.

Economie de energie

Această setare Imagine inteligentă setează imaginea, împreună cu Ambilight, la setarea cea mai eficientă în mod ideal din punct de vedere energetic. Pentru a porni, selectați **Economie de energie** din Setări ecologice și apăsați **OK**.

Pentru a opri Economia de energie, selectați o altă Imagine inteligentă din meniul **Reglare**.

Dezactivare ecran

Dacă doar ascultați muzică, puteți dezactiva ecranul televizorului pentru a economisi energie. Selectați **Dezactivare ecran** și apăsați **OK**. Pentru a activa din nou ecranul, apăsați orice tastă de pe telecomandă.

Senzor de lumină

Senzorul încorporat reglează automat imaginea, împreună cu Ambilight, la condițiile de iluminare din încăpere. Pentru a porni, selectați **Senzor de lumină** și apăsați **OK**. Pentru a opri, apăsați **OK** din nou.

4.2 Canale

Reordonare și redenumire

Puteți reordona și redenumi canalele din Lista de canale.

Pentru a reordona și redenumi un canal, citiți **Ajutor** > **Utilizarea televizorului** > **Meniuri** > **Parcursere**.

Actualizare canale

La prima utilizare, televizorul a instalat toate canalele din Lista de canale. Dacă televizorul a instalat canale digitale, televizorul poate actualiza automat Lista de canale cu canale noi. Puteți iniția de asemenea și dvs. o actualizare a Listei de canale. Actualizarea este numai pentru canale digitale.

Actualizare automată canale

O dată pe zi, la ora 6 AM, televizorul actualizează canalele și memorează canale noi. Canalele goale sunt eliminate. Pentru canalele noi sau eliminate, se afișează un mesaj la pornirea televizorului. Televizorul trebuie să fie în Standby pentru a actualiza automat canale.

Pentru a opri mesajul la pornire, apăsați **⬆** > **Configurare** > **Setări canal** și apăsați **OK**. Selectați **Instalare canal** > **Mesaj de actualizare canal** și selectați **Oprit**.

Pentru a opri actualizarea automată a canalelor, apăsați **⬆** > **Configurare** > **Setări canal** și apăsați **OK**. Selectați **Instalare canal** > **Actualizare automată canal** și selectați **Dezactivat**.

Pornire actualizare

Pentru a porni dvs. o actualizare a listei de canale pentru canale noi, apăsați **⬆** > **Configurare** > **Căutare canale** și apăsați **OK**. Selectați **Actualizare canale** și apăsați **OK**. Apăsați **Pornire**. Actualizarea poate dura câteva minute. Urmați instrucțiunile de pe ecran.

DVB-T sau DVB-C

Dacă atât recepția DVB-T, cât și cea DVB-C sunt disponibile în țara dvs. și dacă acest televizor este pregătit să primească DVB-T și DVB-C pentru țara dvs., veți fi selectat una dintre ele cu instalarea canalului la prima utilizare.

Dacă doriți să modificați setarea DVB pentru a porni instalarea unui canal nou, apăsați **⬆** > **Configurare** > **Setări canal** și apăsați **OK**. Selectați **Instalare canal** > **Antenă sau Cablu DVB** și apăsați **OK**. Selectați setarea DVB dorită.

Instalare canal DVB-C

Pentru ușurința utilizării, toate setările DVB-C sunt setate la automat. Dacă furnizorul dvs. DVB-C v-a dat valori DVB-C specifice, cum ar fi o rată simbol sau o frecvență, introduceți aceste valori atunci când televizorul le solicită în timpul instalării.

DVB-T + DVB-C

Vă puteți seta televizorul pentru DVB-T și DVB-C. Instalați un sistem urmat de un altul. Atunci când ambele instalări sunt complete, Lista de canale va afișa atât canalele DVB-T, cât și DVB-C.

Reinstalare

La prima utilizare, televizorul a instalat toate canalele din Lista de canale. Puteți reface această instalare completă pentru a vă reseta limba, țara și a instala toate canalele TV disponibile.

Instalare completă

Pentru a reinstala televizorul, apăsați **⬆** > **Configurare** > **Căutare canale** și apăsați **OK**. Selectați **Reinstalare canale** și apăsați **OK**. Apăsați **Pornire**. Actualizarea poate dura câteva minute. Urmați instrucțiunile de pe ecran.

Puteți reordona și redenumi canalele din Lista de canale.

Calitate recepție

Dacă recepționați transmisii TV digitale, puteți verifica puterea semnalului și calitatea unui canal.

Dacă utilizați o antenă, puteți re poziționa antena pentru a încerca să îmbunătățiți recepția.

Ca să verificați calitatea recepției pentru un canal digital, porniți canalul și apăsați **⬆** > **Configurare** > **Setări canal** și apăsați **OK**. Selectați **Instalare canal** > **Digital : Test de recepție** și apăsați **OK**.

Pentru acest canal se afișează frecvența digitală. Dacă recepția este de slabă calitate, vă puteți re poziționa antena. Pentru a verifica din nou calitatea semnalului pentru această frecvență, selectați **Căutare** și apăsați **OK**.

Pentru a introduce și dvs. o anumită frecvență digitală, selectați frecvența, poziționați săgețile pe un număr cu **▶** și cu **◀** și schimbați numărul cu **▲** și cu **▼**. Pentru a verifica frecvența, selectați **Căutare** și apăsați **OK**.

Dacă utilizați DVB-C pentru a recepționa canale, sunt disponibile opțiunile **Mod rată simbol** și **Rată simbol**. Pentru Mod rată simbol, selectați **Automat** cu excepția cazului în care furnizorul dvs. de cablu v-a dat o anumită valoare a ratei simbol. Pentru a introduce valoarea ratei simbol, utilizați tastele numerice.

Instalare manuală — analogic

Canalele TV analogice pot fi reglate în mod manual, canal cu canal.

Pentru a instala manual canale analogice, apăsați **⬆** > **Configurare** > **Setări canal** și apăsați **OK**. Selectați **Instalare canal** > **Analogic : instalare manuală** și apăsați **OK**.

1 Sistem

Pentru a configura sistemul TV, selectați **Sistem** și apăsați **OK**. Selectați-vă țara sau zona geografică în care vă aflați acum.

2 Găsire canal

Pentru a găsi un canal, selectați **Găsire canal** și apăsați **OK**. Selectați **Căutare** și apăsați **OK**. Puteți introduce de asemenea și dvs. o frecvență. Dacă recepția este de slabă calitate, apăsați **Căutare** din nou. Dacă doriți să memorați canalul, selectați **Gata** și apăsați **OK**.

3 Reglaj fin

Pentru a regla fin un canal, selectați **Reglaj fin** și apăsați **OK**. Puteți regla fin canalul cu **▲** sau cu **▼**. Dacă doriți să memorați canalul găsit, selectați **Gata** și apăsați **OK**.

4 Stocare

Puteți să memorați canalul pe numărul de canal curent sau ca număr de canal nou. Selectați **Memorare canal curent** sau **Memorare ca și canal nou**.

Puteți reface acești pași până când găsiți toate canalele TV analogice disponibile.

Setări ceas

În unele țări, televiziunile digitale nu trimit informații UTC - Timp universal coordonat. Este posibil ca trecerea la ora de vară să fie ignorată și televizorul să arate o oră incorectă.

Pentru a corecta ceasul televizorului, apăsați **🏠** > **Configurare** > **Setări TV** > **Preferințe** > **Ceas** și selectați **În funcție de țară**.
Selectați **Trecere la ora de vară** și selectați setarea corespunzătoare.
Pentru a seta manual ora și data, selectați **Manual**. Apoi selectați **Oră** sau **Data**.

4.3 Rețea

Avantaje

Parcurgere PC

Dacă conectați televizorul la o rețea la domiciliu, puteți reda fotografii, muzică și clipuri video de pe calculator sau de pe dispozitive de stocare. După instalarea rețelei pe televizor, puteți găsi și reda fișierele de pe PC pe ecranul televizorului.

Net TV

Dacă conectați televizorul la o rețea la domiciliu, puteți conecta televizorul la Net TV. Net TV oferă servicii de Internet și site-uri Web personalizate pentru televizorul dvs. Redați muzică și clipuri video, consultați știri și divertisment, împrumutați filme și multe altele. După instalarea rețelei, vă puteți bucura de ce este mai bun de pe Internet pentru televizorul dvs.

De ce aveți nevoie

Pentru a conecta televizorul la rețeaua la domiciliu și la Internet, aveți nevoie de un router în rețeaua la domiciliu. Routerul trebuie conectat la serverul DHCP. Utilizați un router cu o conexiune de înaltă viteză la Internet.

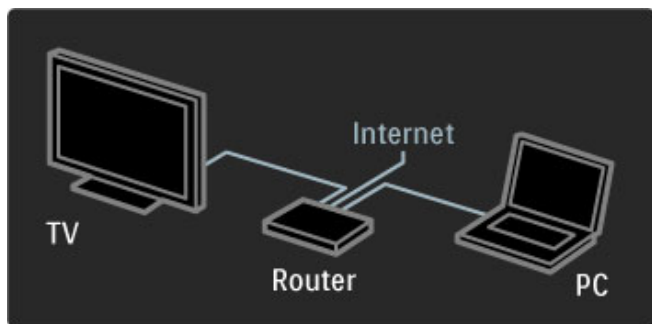

Dacă utilizați o conexiune cu cablu la router, aveți nevoie de un cablu de rețea (Ethernet).

Televizorul utilizează un protocol certificat DLNA. Puteți utiliza un calculator Microsoft Windows XP sau Vista, Intel Mac OSX sau Linux ca sistem de operare.

Găsiți fișierele PC

Pentru a vă selecta fișierele PC pe ecran, aveți nevoie de software recent pentru server-ul media pe calculator, precum Windows Media Player 11 sau asemănător. Pentru a vă găsi fișierele pe televizor, unele software-uri pentru server-ul media trebuie configurate pentru a partaja fișierele PC cu televizorul.

Vedeți lista software-ului pentru server-ul media acceptat, citiți **Ajutor > Specificații > Multimedia**.

Instalare cu cablu

Conectați routerul la televizor și poziționați routerul înainte de a începe instalarea rețelei.

Pentru a începe instalarea rețelei, apăsați **⬆**, selectați **Configurare > Conectare la rețea** și apăsați **OK**. Urmați instrucțiunile de pe ecran.

Televizorul caută permanent o conexiune la rețea. Routerul trebuie conectat la serverul DHCP.

Dacă vi se solicită, acceptați Acordul de licență pentru utilizatorul final.

Citiți mai multe despre modul de conectare în **Ajutor > Conexiuni > Rețea > Cu fir**.

Setări rețea

Pentru a deschide Setări rețea, apăsați **⬆** > **Configurare > Setări rețea** și apăsați **OK**.

Puteți vizualiza tipul rețelei, adresa IP și MAC, puterea semnalului, viteza și metoda de criptare etc. Puteți seta DHCP și Auto IP, setările de configurare IP, DMR și numele rețelei televizorului.

4.4 Dispozitive

EasyLink HDMI-CEC

Cu telecomanda televizorului puteți comanda dispozitivele care au EasyLink (HDMI-CEC) și sunt conectate cu un cablu HDMI.

Dispozitivele cu EasyLink își afișează automat activitatea în meniul Acasă. Televizorul este livrat cu EasyLink conectat.

Cu un dispozitiv EasyLink conectat, EasyLink oferă următoarele:

- **Redare la o singură atingere**

Introduceți un disc și apăsați Redare pe dispozitiv. Televizorul pomește din modul standby și începe redarea discului.

- **Sistem în standby**

Apăsați  de pe telecomandă pentru a comuta toate dispozitivele EasyLink în modul standby.

Asigurați-vă că toate setările HDMI-CEC sunt configurate corect pe dispozitiv. EasyLink și Telecomanda EasyLink s-ar putea să nu funcționeze cu dispozitive de la alte mărci.

HDMI-CEC pe alte mărci

Funcționalitatea HDMI-CEC are diferite nume pe diferite mărci. Unele exemple de nume sunt: Anynet, Aquos Link, Bravia Theatre Sync, Kuro Link, Simplink și Viera Link. Nu toate mărcile sunt complet compatibile cu EasyLink.

Telecomandă EasyLink

Cu telecomanda EasyLink, telecomanda televizorului poate opera dispozitivul de pe care vizionați programul TV. Dispozitivul trebuie să aibă EasyLink (HDMI-CEC) și acesta să fie pornit. De asemenea, dispozitivul trebuie să fie conectat cu un cablu HDMI.

Cu un dispozitiv EasyLink conectat, selectați dispozitivul (activitatea), iar telecomanda televizorului va comanda acum unele dintre sau toate funcțiile dispozitivului.

Pentru a comuta înapoi la televizor, selectați **Vizionarea la televizor** din meniul Acasă  și apăsați **OK**.

Opriți Telecomanda EasyLink

Pentru a opri Telecomanda EasyLink, apăsați Acasă  > **Configurare** > **Setări TV** și selectați **EasyLink** > **Telecomanda EasyLink** și selectați **Oprit**.

Citiți mai multe despre EasyLink în **Ajutor** > **Configurare** > **Dispozitive** > **EasyLink HDMI-CEC**.

Adăugare dispozitiv nou

Dispozitivele conectate cu EasyLink (HDMI-CEC) își afișează automat activitatea în meniul Acasă. Un singur dispozitiv poate adăuga mai multe activități. Dispozitivul trebuie să fie conectat cu un cablu HDMI.

Dacă dispozitivul conectat nu apare în meniul Acasă, este posibil ca EasyLink de pe dispozitiv să fie deconectat.

Dacă dispozitivul dvs. conectat nu are EasyLink (HDMI-CEC) sau nu este conectat cu un cablu HDMI, trebuie să adăugați manual dispozitivul cu opțiunea **Adăugați dispozitivele dvs.** din meniul Acasă.

Adăugați dispozitivele dvs.

În meniul Acasă, selectați **Adăugați dispozitivele dvs.** și apăsați pe **OK**. Urmăriți instrucțiunile de pe ecran.

Televizorul vă cere să selectați dispozitivul și conexiunea la care este cuplat acesta.

Dispozitivul sau activitățile sale sunt adăugate acum la meniul Acasă.

Redenumiți un dispozitiv

Pentru a redenumi un dispozitiv sau o activitate adăugate, apăsați  (Opțiuni) și selectați **Redenumire**. Utilizați tastatura de pe telecomandă în mod similar cu cel pentru mesageria prin SMS pentru a introduce noul nume.

Ștergeți un dispozitiv

Pentru a șterge un dispozitiv sau o activitate din meniul Acasă, selectați elementul și apăsați  (Opțiuni) și apoi selectați **Eliminați acest dispozitiv**.

Dacă dispozitivul sau activitatea apar în continuare în meniul Acasă după ce le-ați șters, opriți setarea EasyLink de pe dispozitiv pentru a împiedica acest pop-up automat să apară din nou.

Sunet

Cu un sistem audio conectat, EasyLink oferă de asemenea următoarele:

- **Control sistem audio**

În cazul conectării unui sistem audio, puteți asculta sunetul de la televizor prin sistemul audio. Boxele televizorului au sunetul oprit automat.

- **Mod Surround**

Cu un dispozitiv Philips recent selectat în meniul Acasă, puteți modifica setarea de sunet surround a dispozitivului pe televizor. Pentru a modifica această setare, apăsați  (Reglare), selectați **Mod Surround** și apăsați **OK**. Pe **Modul următor**, apăsați **OK** pentru a comuta între modurile disponibile de pe dispozitiv.

- **Sunet inteligent**

Cu un dispozitiv Philips recent selectat în meniul Acasă, puteți modifica setarea Sunet inteligent a dispozitivului pe televizor. Pentru a modifica această setare, apăsați  (Reglare), selectați **Sunet inteligent** și apăsați **OK**. Selectați un mod sunet din listă.

- **Ecran oprit**

Dacă un dispozitiv Philips recent care este selectat în meniul Acasă trimite numai semnal audio către televizor, este posibil ca dispozitivul să sugereze oprirea ecranului televizorului. Pentru a opri ecranul atunci când apare acest mesaj, selectați **Ecran oprit** și apăsați **OK**. Pentru a porni înapoi ecranul, apăsați .

- **Boxe TV**

Boxele televizorului se dezactivează automat atunci când este selectat un dispozitiv audio EasyLink în meniul Acasă. Puteți seta de asemenea boxele televizorului TV să redea întotdeauna sau să nu redea niciodată semnalul audio sau seta televizorul să pomească întotdeauna dispozitivul audio și să redea sunetul de pe dispozitiv.

Pentru a seta boxele televizorului, apăsați  > **Configurare** > **Setări TV** > **EasyLink** > **Boxe TV**. Selectați **Autopornire EasyLink** numai dacă doriți întotdeauna redarea sunetului de pe dispozitivul audio.

Sincronizare semnal audio cu semnal video

Cu un sistem Home Theatre (HTS) conectat la televizor, imaginea de pe televizor și sunetul de la HTS trebuie sincronizate. O decalare este vizibilă în scenele cu persoane care vorbesc. Dacă acestea termină propozițiile înainte ca buzele să se oprească.

HDMI-ARC

Cele mai recente sisteme Home Theatre cu playere de discuri încorporate reglează automat sincronizarea semnalului audio cu semnalul video atunci când sunt conectate la conexiuni HDMI-ARC (HDMI - Audio Return Channel).

Întârziere sincronizare audio

Este posibil ca alte sisteme Home Theatre să aibă nevoie de o întârziere sincronizare audio pentru a se sincroniza. Pe HTS, măriți valoarea de întârziere până când există potrivire între imagine și sunet. Poate fi necesară o valoare de întârziere de 180 ms. Citiți manualul de utilizare al HTS.

Cu o valoare de întârziere configurată pe HTS, trebuie să opriți

Întârzierea ieșire audio de pe televizor dacă HTS are această întârziere configurată pentru toate conexiunile sale de ieșire.

Pentru a opri Întârziere ieșire audio, apăsați  și selectați **Configurare > Setări TV > Preferințe > Întârziere ieșire audio**. Selectați **Oprit** și apăsați **OK**.

Dacă nu puteți configura o întârziere pe HTS sau dacă setarea sa maximă este insuficientă, puteți opri procesarea de către televizor a imaginii Perfect Natural Motion. Pentru a opri Perfect Natural Motion, apăsați  și selectați **Setări TV > Imagine > Perfect Natural Motion**. Selectați **Oprit** și apăsați **OK**.

Comutare automată subtitrare

Dacă redați un DVD sau un disc Blu-ray de pe un player Philips recent, televizorul poate deplasa subtitrările în sus. Atunci subtitrările vor fi vizibile indiferent de formatul Imagine pe care-l selectați. Televizorul are implicit Comutare automată subtitrare pornită.

Pentru a opri Comutare automată subtitrare, apăsați  > **Configurare > Setări TV > EasyLink > Comutare automată subtitrare**. Selectați **Oprit**.

Legătură Pixel Plus

Este posibil ca alte dispozitive, playere DVD sau Blu-ray Disc, să aibă propria lor procesare a calității imaginii. Pentru a evita calitatea slabă a imaginii generate de interferența cu procesarea televizorului, procesarea imaginii de către aceste dispozitive trebuie dezactivată. Televizorul are implicit Legătura Pixel Plus pornită și dezactivează procesarea calității imaginii de către un dispozitiv conectat.

Pentru a opri Legătura Pixel Plus, apăsați  > **Configurare > Setări TV > EasyLink > Legătură Pixel Plus**. Selectați **Oprit**.

4.5 Software

Versiune curentă

Pentru a vizualiza versiunea software curent televizor, apăsați  > **Configurare** > **Setări software** și apăsați **OK**. Selectați **Informații software curent** și citiți **Versiune: . . .**

Actualizare de pe Internet

Dacă televizorul este conectat la Internet, este posibil să primiți un mesaj de la Philips pentru a actualiza software-ul televizorului. Aveți nevoie de o conexiune de Internet de mare viteză.

Dacă primiți acest mesaj, vă recomandăm să efectuați actualizarea. Selectați **Actualizare**. Urmați instrucțiunile de pe ecran.

Puteți de asemenea căuta și dvs. noi actualizări. Pentru a căuta o actualizare, apăsați  > **Configurare** > **Actualizare software** și apăsați **OK**. Urmați instrucțiunile de pe ecran.

Când este finalizată actualizarea, televizorul se închide și se deschide din nou automat. Așteptați repomirea automată a televizorului. Nu utilizați Comutatorul de pomire  de pe televizor.

Actualizarea cu USB

Poate fi necesară actualizarea software-ului televizorului. Aveți nevoie de un PC cu o conexiune de Internet de mare viteză și un dispozitiv de memorie USB pentru a încărca software-ul pe televizor. Utilizați un dispozitiv de memorie USB cu spațiu liber de 256 Mb. Asigurați-vă că protecția la scriere este dezactivată.

- 1 Pomire
- 2 Identificare
- 3 Descărcare
- 4 Actualizare televizor

1 Pornirea actualizării pe televizor

Pentru a porni actualizarea software-ului, apăsați  > **Configurare** > **Actualizare acum**.

2 Identificarea televizorului

Inserați memoria USB pe partea laterală a televizorului, selectați **Pornire** și apăsați **OK**. Pe memoria USB este scris un fișier de identificare.

3 Descărcare software televizor

Inserați memoria USB în PC. Pe memoria USB, localizați fișierul **update.htm** și faceți dublu clic pe el. Faceți clic pe **Trimitere ID**. Dacă este disponibil noul software, descărcați fișierul .zip. După descărcare, decompriți fișierul și copiați fișierul **autorun.upg** pe memoria USB. Nu plasați acest fișier într-un folder.

4 Actualizare software televizor

Inserați din nou memoria USB în televizor. Actualizarea pornește automat. Televizorul se oprește automat timp de 10 secunde și apoi pornește din nou. Vă rugăm așteptați.



Nu . . .

- utilizați telecomanda
- scoateți memoria USB din televizor

Dacă o are loc o pană de curent în timpul actualizării, nu scoateți memoria USB din televizor. Când alimentarea electrică revine, actualizarea va continua.

La sfârșitul actualizării, pe ecran apare mesajul **Operație reușită**. Scoateți memoria USB și apăsați  pe telecomandă.

Nu . . .

- apăsați  de două ori
 - utilizați comutatorul  de pe televizor
- Televizorul se închide automat (timp de 10 secunde) și apoi se deschide din nou. Așteptați.

Software-ul televizorului a fost actualizat. Puteți utiliza televizorul din nou.

Pentru a împiedica o actualizare accidentală a software-ului televizorului, ștergeți fișierul autorun.upg din memoria USB.

5 Conexiuni

5.1 Primele conexiuni

Cablu de alimentare

Introduceți cablul de alimentare în priză electrică a televizorului.

Când deconectați cablul de alimentare, trageți întotdeauna de ștecher, niciodată de cablu.

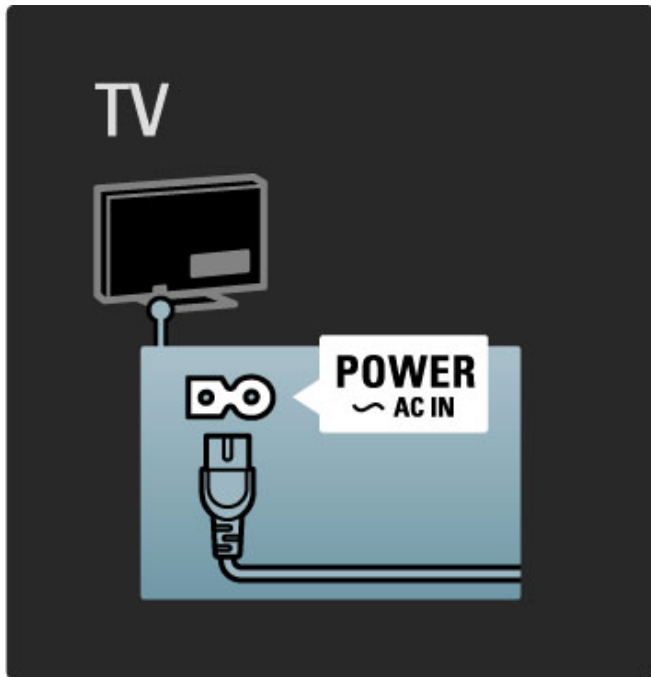

Deși acest televizor are un consum foarte redus de energie în standby, opriți televizorul cu comutatorul de pornire pentru a economisi energie dacă nu utilizați televizorul o perioadă mai mare de timp.

Citiți mai multe despre comutatorul de pornire în [Ajutor](#) > [Pentru a începe](#) > [Tastele de pe televizor](#) > [Comutator de pornire](#).

Asigurați-vă de introducerea sigură a cablului de alimentare în televizor. Asigurați-vă că ștecherul de alimentare din priză de perete este accesibil în permanență.

Cablu antenă

Localizați conectorul antenei din spatele televizorului. Introduceți ferm cablul antenei în priză **Antenă** 75Ω .

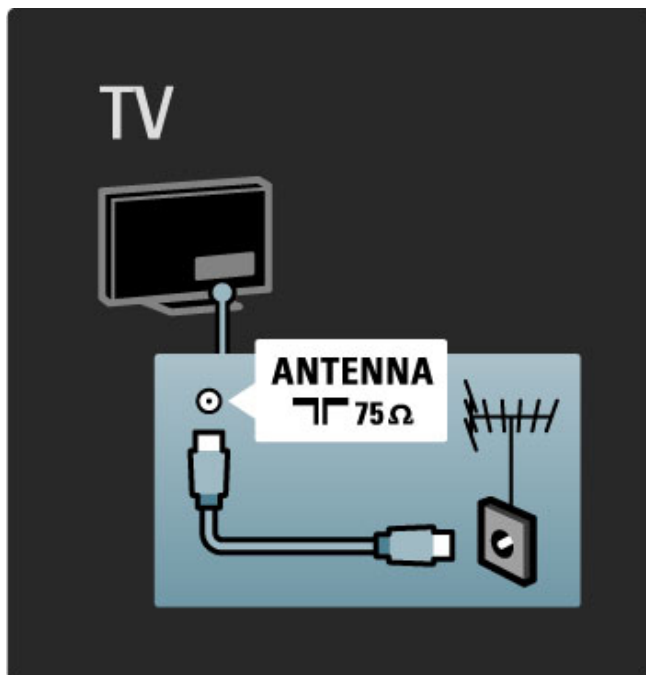

5.2 Despre cabluri

Calitatea cablului

Înainte să conectați dispozitivele la televizor, verificați ce conexiuni sunt disponibile pe dispozitiv. Conectați dispozitivul la televizor cu conexiunea de cea mai bună calitate disponibilă. Cablurile de bună calitate asigură un transfer bun al imaginii și sunetului. Citiți celelalte capitole ale **Despre cabluri**.

Diagramele de conexiuni afișate în **Ajutor > Conexiuni > Conectarea dispozitivelor** sunt recomandări. Sunt posibile și alte soluții.

HDMI

O conexiune HDMI are cea mai bună calitate a imaginii și a sunetului. Un cablu HDMI combină semnale audio și video. Utilizați un cablu HDMI pentru semnale TV de înaltă definiție (HD). Un cablu HDMI transferă semnalele de imagine și de sunet într-o singură direcție. Nu utilizați un cablu HDMI cu lungimea mai mare de 5 m.

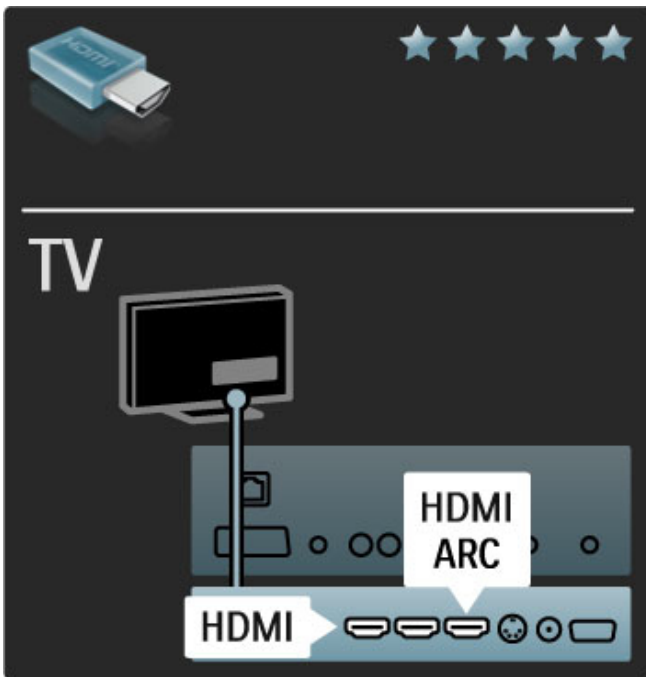

EasyLink HDMI-CEC

Dacă dispozitivele dvs. sunt conectate cu HDMI și au EasyLink, le puteți comanda cu telecomanda televizorului. Citiți mai multe despre EasyLink în **Ajutor > Configurare > Dispozitive > EasyLink HDMI-CEC**.

HDMI-ARC

Dacă aveți un sistem Home Theatre cu o conexiune HDMI-ARC (Audio Return Channel), puteți conecta acest dispozitiv cu televizorul numai cu un cablu HDMI. Utilizați conexiunea HDMI1 ARC.

Puteți omite cablul audio adăugat în mod normal (cablul care conectează ieșirea audio digitală a televizorului cu intrarea audio digitală a dispozitivului). Conexiunea return audio din acest conector HDMI-ARC este încorporată. NU aveți nevoie de un cablu HDMI special.

Puteți lăsa canalul ARC pornit dacă utilizați cablul audio digital suplimentar. Puteți totuși să opriți HDMI-ARC. Pentru a opri ARC în conexiunea HDMI 1, apăsați **▲** > **Configurare > Setări TV > EasyLink > HDMI 1 ARC**, selectați **Oprit** și apăsați **OK**.

DVI la HDMI

Utilizați un Adaptor DVI la HDMI dacă dispozitivul dvs. are numai o conectare DVI. Utilizați una dintre conexiunile HDMI și adăugați un cablu Audio S/D la **Intrarea audio VGA/HDMI** pentru sunet, la partea din spate a televizorului.

Protecție la copiere

O intrare DVI și un cablu HDMI acceptă HDCP (High-bandwidth Digital Contents Protection – Protecție Conținuturi Digitale pentru Lățime de bandă mare). HDCP este un semnal cu protecție la copiere care împiedică copierea conținutului de pe un disc DVD sau de pe un disc Blu-ray. Mai poartă și denumirea de DRM (Digital Rights Management - Managementul drepturilor digitale).

Y Pb Pr

Utilizați conexiunea Component Video YPbPr împreună cu o conexiune Audio Stânga și Dreapta pentru sunet.

Potrivii culorile conectorului YPbPr cu fișele de cablu atunci când conectați. YPbPr poate primi semnale TV de înaltă definiție (HD).

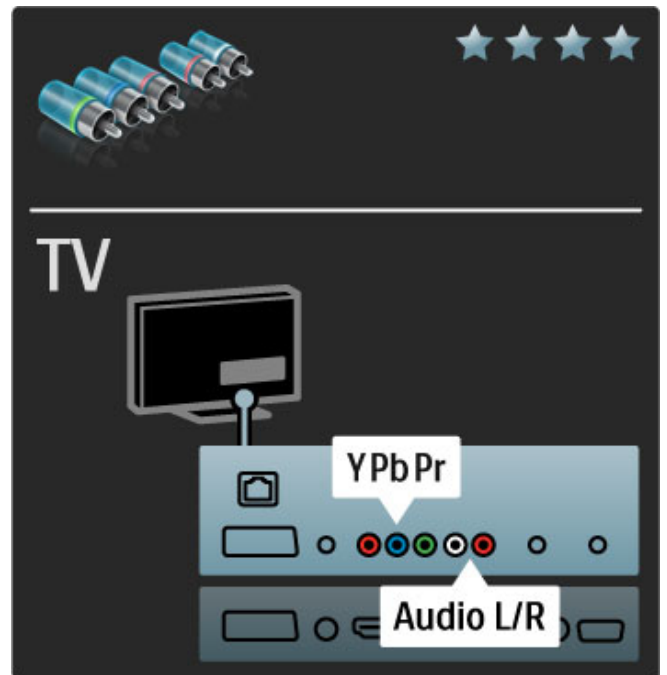

Scart

Un cablu Scart combină semnalele video și audio. Conectorii Scart pot primi semnale video RGB dar nu pot primi semnale TV de înaltă definiție (HD).

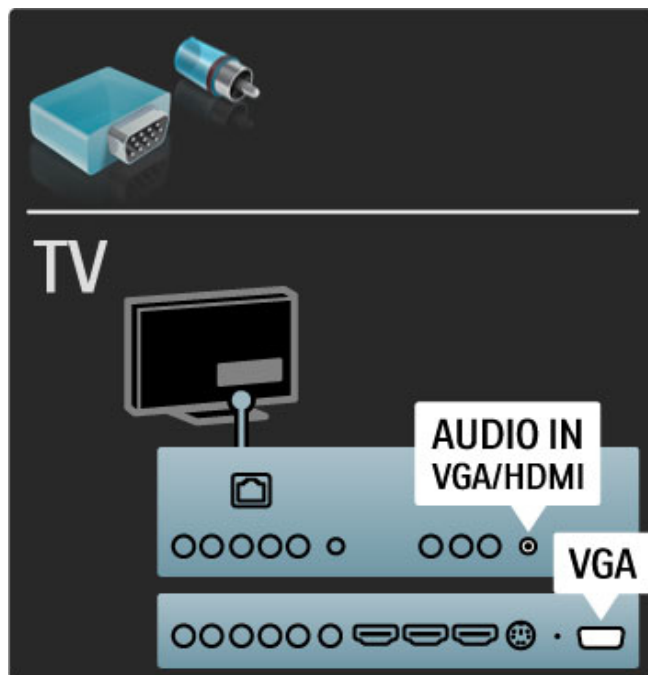
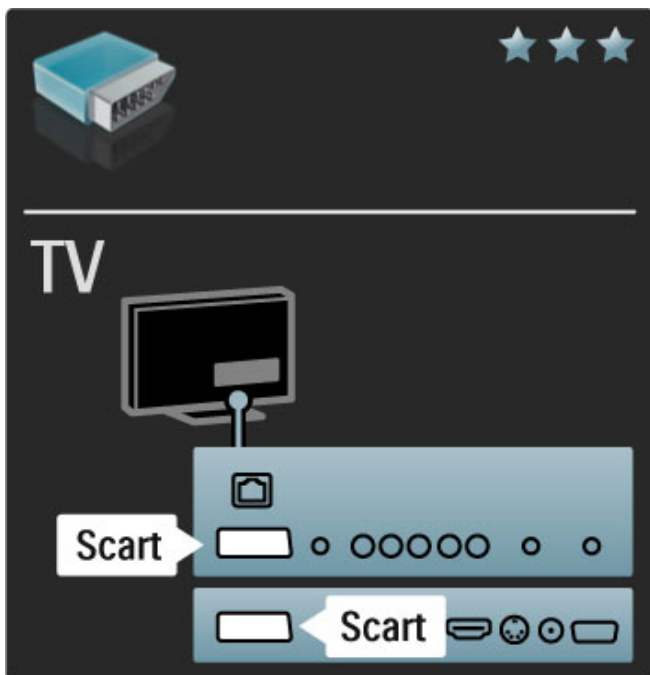

Video

Dacă aveți un dispozitiv care are numai o conexiune Video (CVBS), este necesar să utilizați un **adaptor Video la Scart** (nu este furnizat). Puteți adăuga conexiunile Audio S/D. Conectați adaptorul la conexiunea Scart a televizorului.

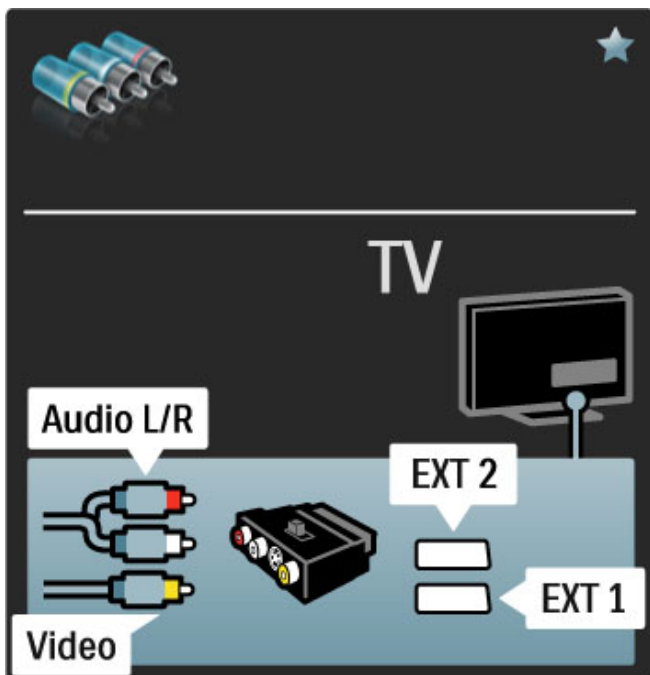

VGA

Utilizați un cablu VGA (conector DE15) pentru a conecta un calculator la televizor. Cu această conexiune, puteți utiliza televizorul ca monitor de calculator. Puteți adăuga un cablu Audio S/D pentru sunet.

pentru a conecta un calculator cu conexiunea VGA, citiți **Ajutor** > **Conexiuni** > **Conectare mai multe dispozitive** > **TV ca monitor PC**.

5.3 Conectarea dispozitivelor

SoundBar

Utilizați un cablu HDMI pentru a conecta dispozitivul la televizor.

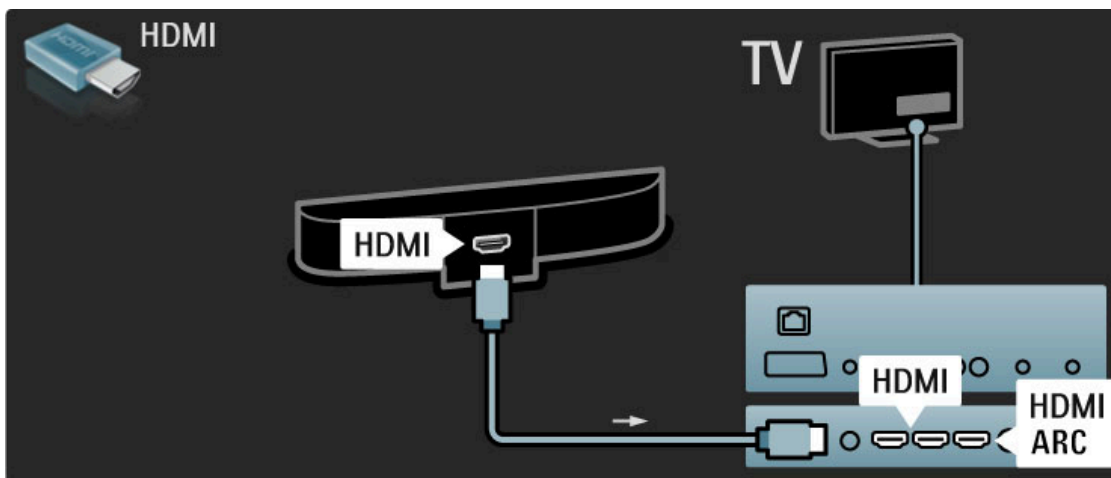

Dacă utilizați conexiuni HDMI-ARC atât pe televizor, cât și pe dispozitiv, nu este necesar niciun alt cablu. Dacă nu, citiți în continuare.

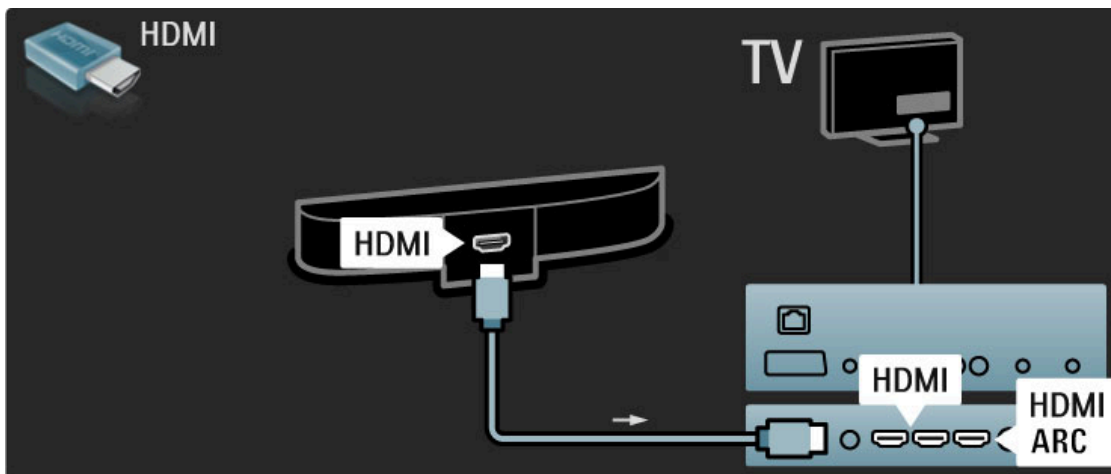

Dacă utilizați conexiunea HDMI-ARC, adăugați un cablu audio digital (RCA coaxial).

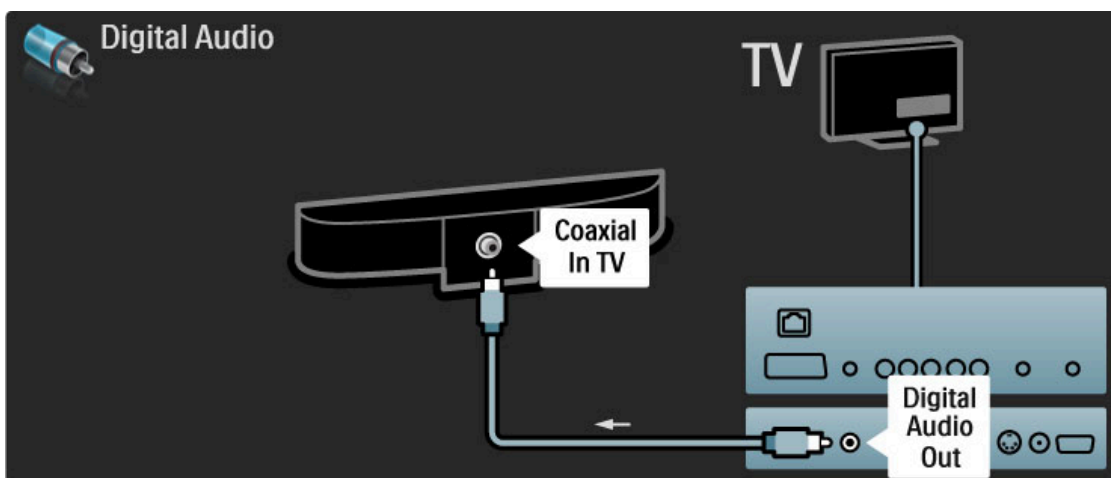

Player Blu-ray Disc / DVD

Utilizați un cablu HDMI pentru a conecta dispozitivul la televizor.

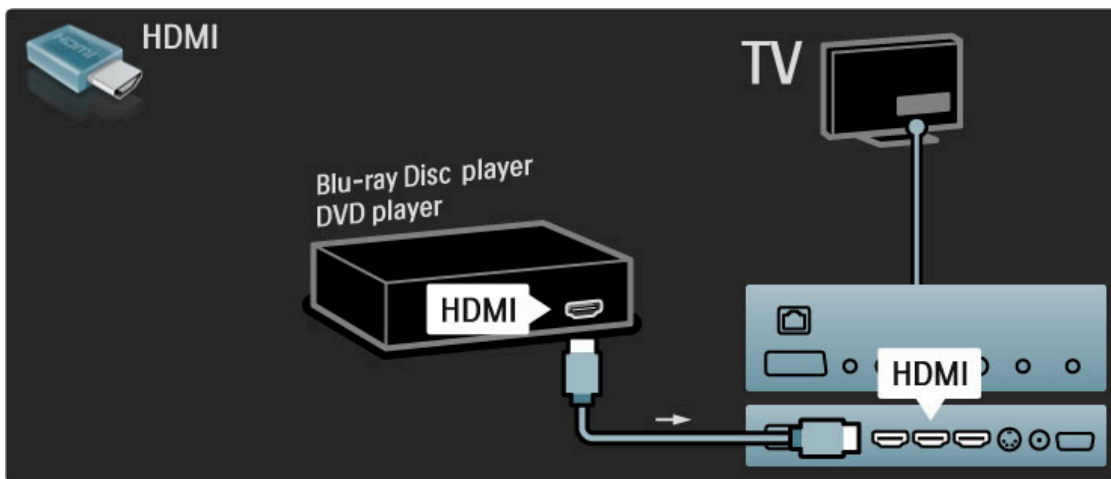

Sistem Home Theatre cu player de discuri

Utilizați un cablu HDMI pentru a conecta dispozitivul la televizor.

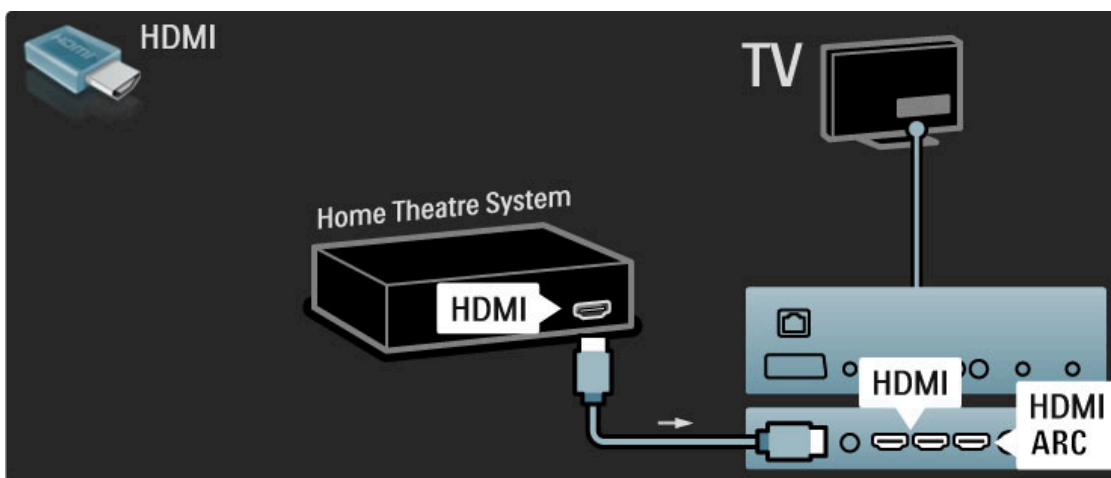

Dacă utilizați conexiuni HDMI-ARC atât pe televizor, cât și pe dispozitiv, nu este necesar niciun alt cablu. Dacă nu, citiți în continuare.

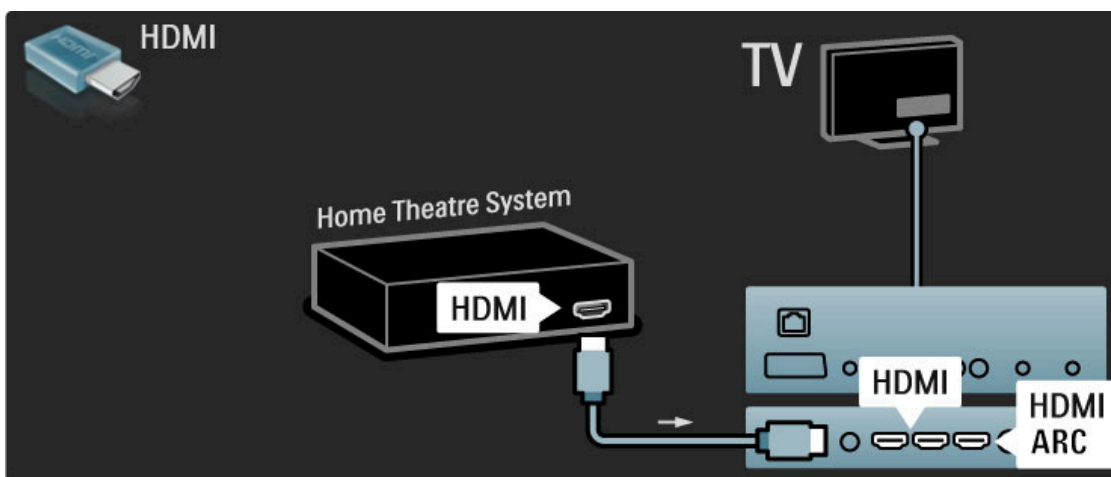

Dacă utilizați conexiunea HDMI-ARC, adăugați un cablu audio digital (RCA coaxial).

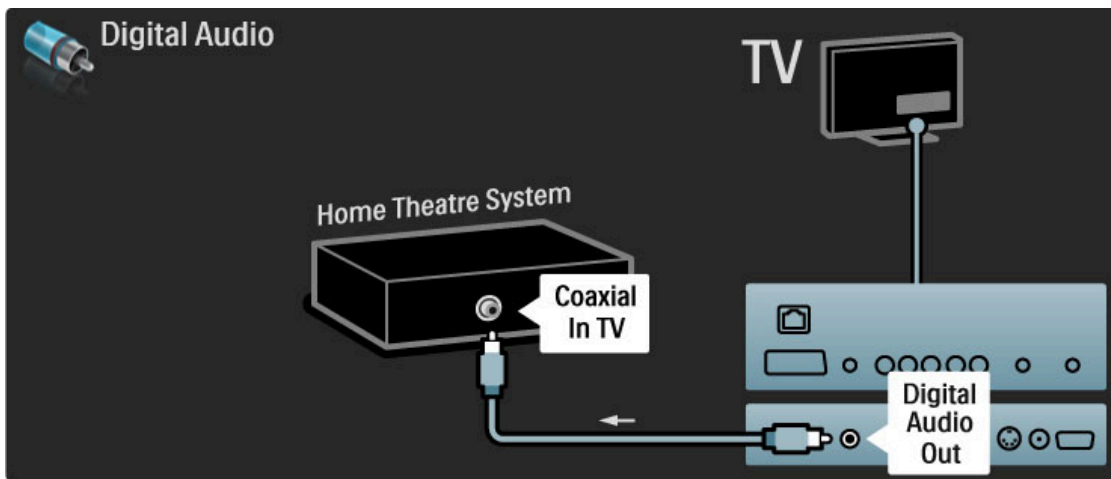

Sincronizare semnal audio cu semnal video (sync)

Dacă sunetul nu se potrivește cu imaginea de pe ecran, puteți seta o întârziere pe majoritatea Sistemelor Home Theatre DVD pentru a potrivi sunetul și imaginea.

Citiți mai multe despre Sincronizare audio și video în [Ajutor > Configurare > Dispozitive > Sincronizare semnal audio cu semnal video](#).

Nu conectați semnalul audio de la un DVD player sau alt dispozitiv direct la sistemul Home Theatre. Dirijați întotdeauna sunetul prima dată prin televizor.

Recorder

Utilizați 2 cabluri de antenă pentru a conecta antena la dispozitiv și la televizor.

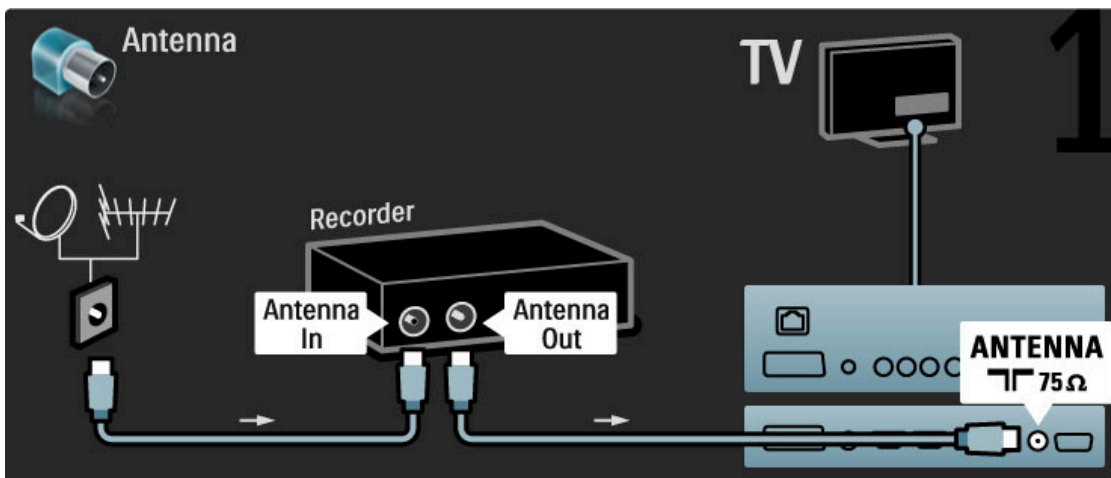

Adăugați un cablu HDMI pentru a conecta dispozitivul la televizor.

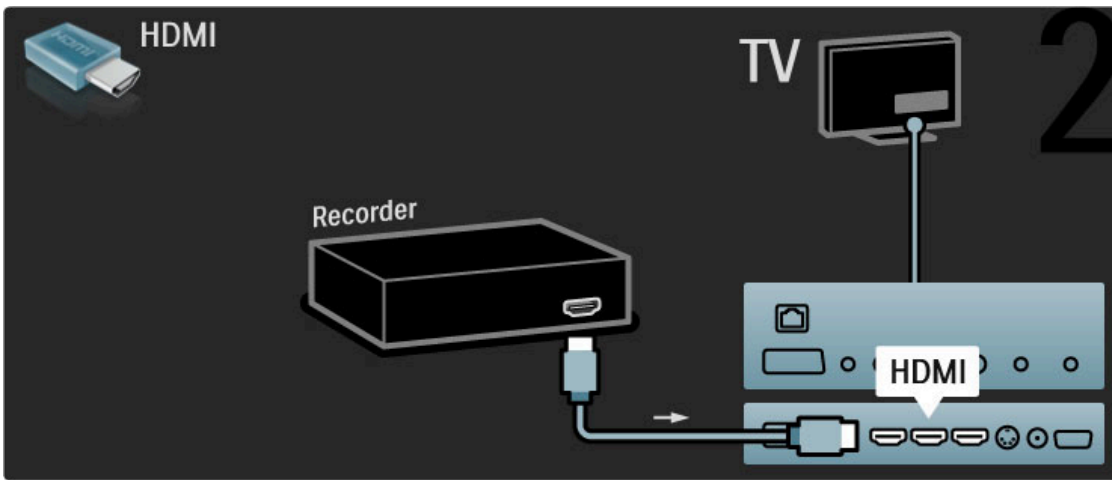

Receiver digital / Sat.

Utilizați 2 cabluri de antenă pentru a conecta antena la dispozitiv și la televizor.

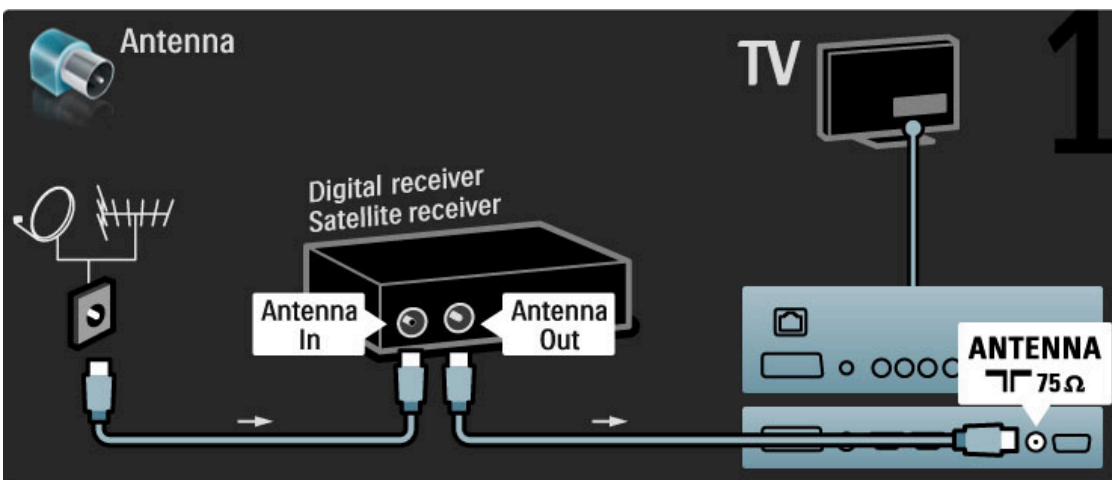

Adăugați un cablu HDMI pentru a conecta dispozitivul la televizor.

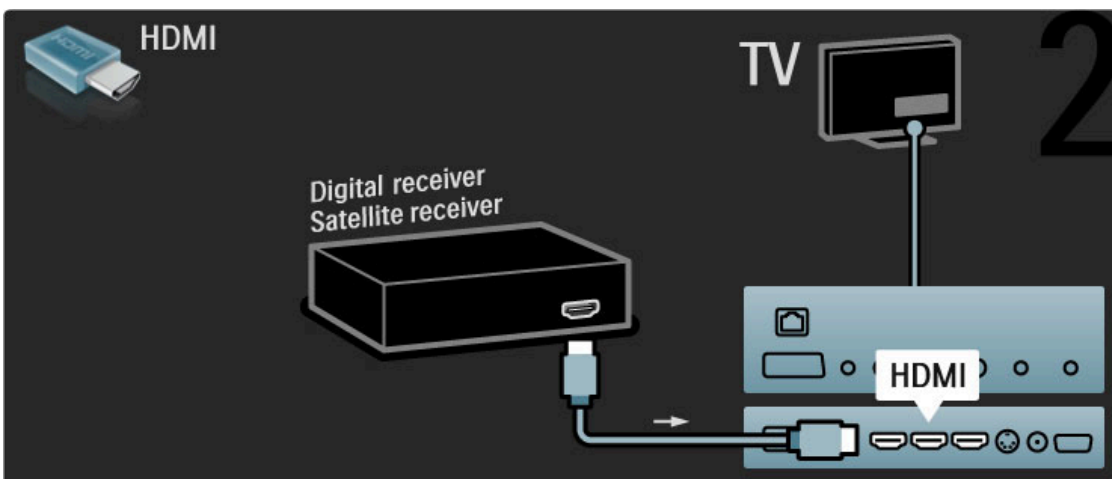

Receiver digital + Disc Recorder

Mai întâi, utilizați 3 cabluri de antenă pentru a conecta dispozitivele la televizor.

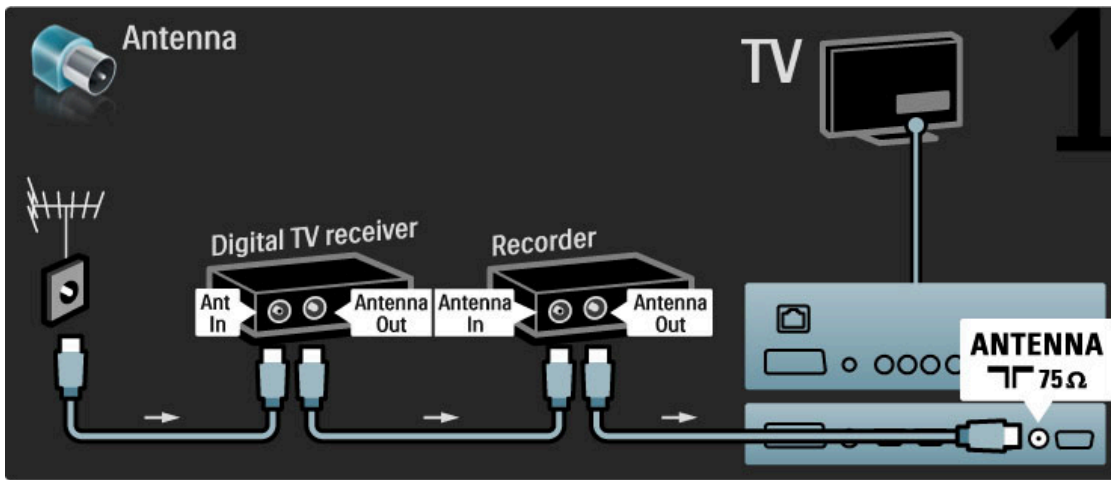

Apoi utilizați un cablu HDMI pentru a conecta receiverul digital la televizor.

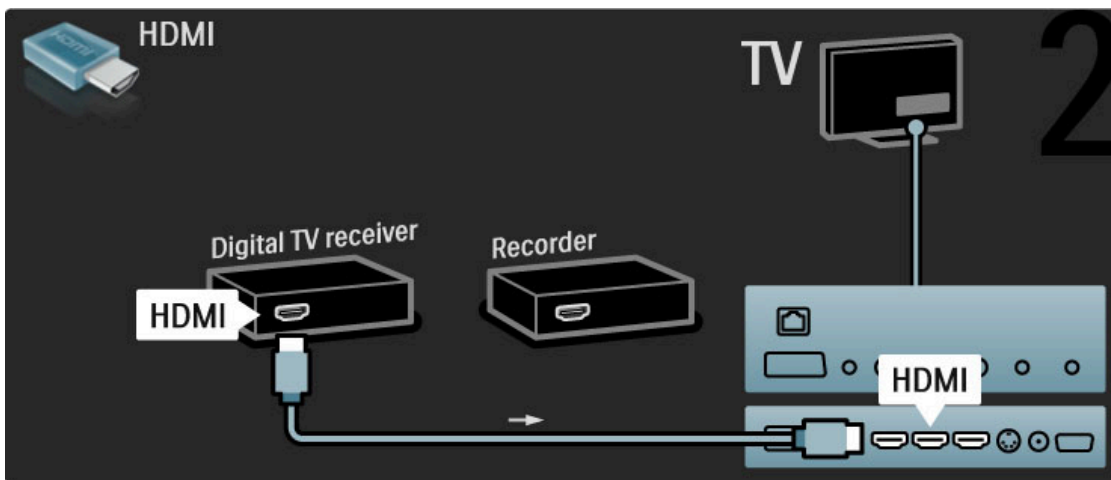

În final, utilizați un cablu HDMI pentru a conecta Disc Recorderul la televizor.

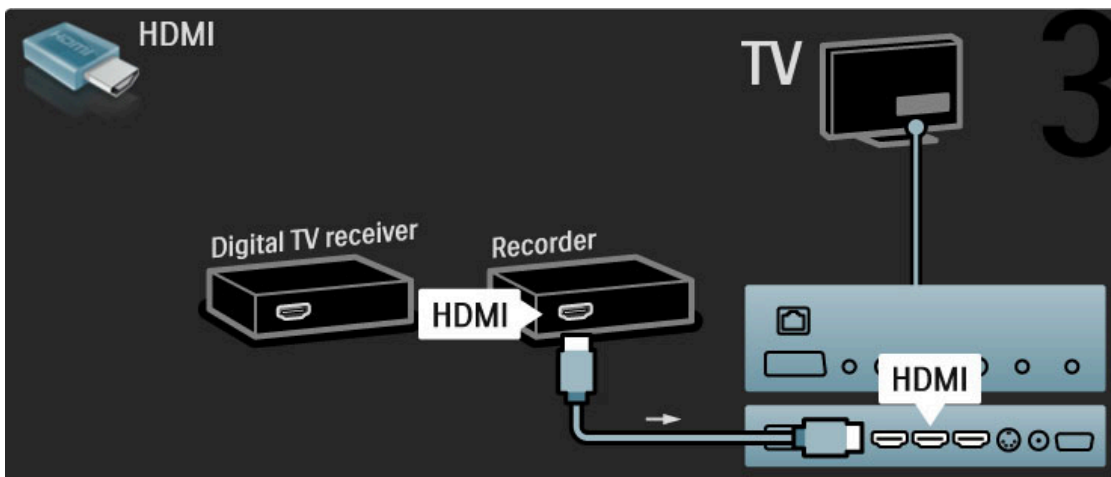

Receiver digital + DVD-R + Home Theatre

Mai întâi, utilizați 3 cabluri de antenă pentru a conecta dispozitivele la televizor.

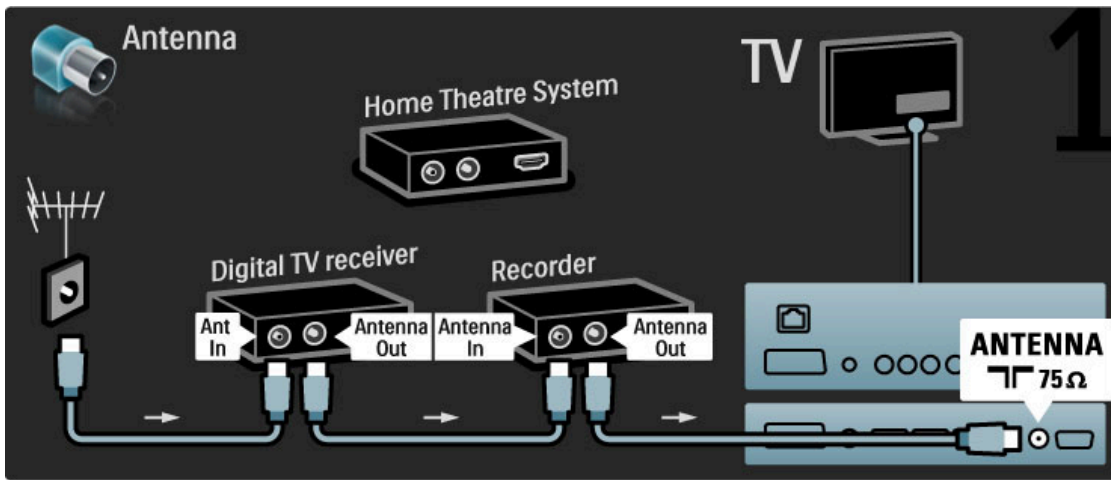

Apoi utilizați un cablu HDMI pentru a conecta receiverul digital la televizor.

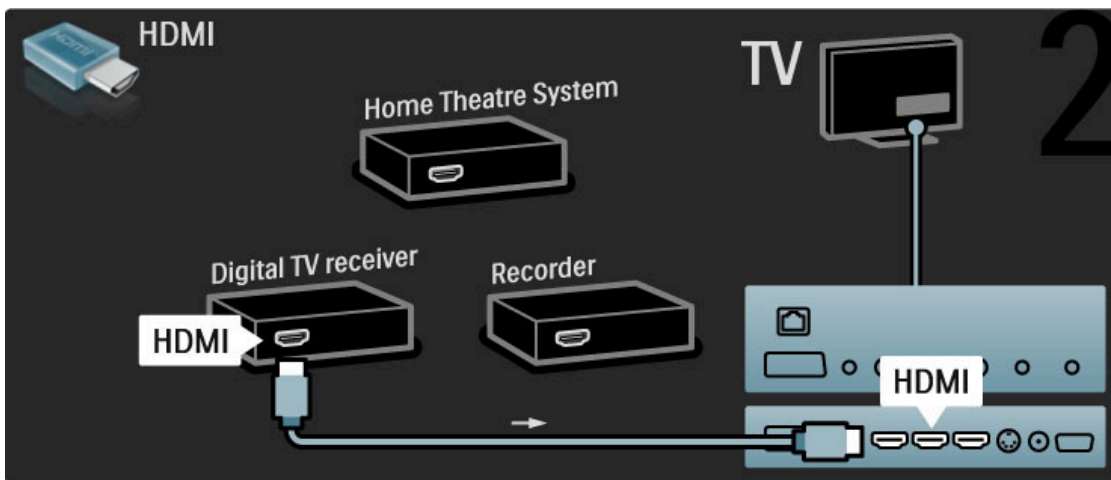

Apoi utilizați un cablu HDMI pentru a conecta Disc recorderul la televizor.

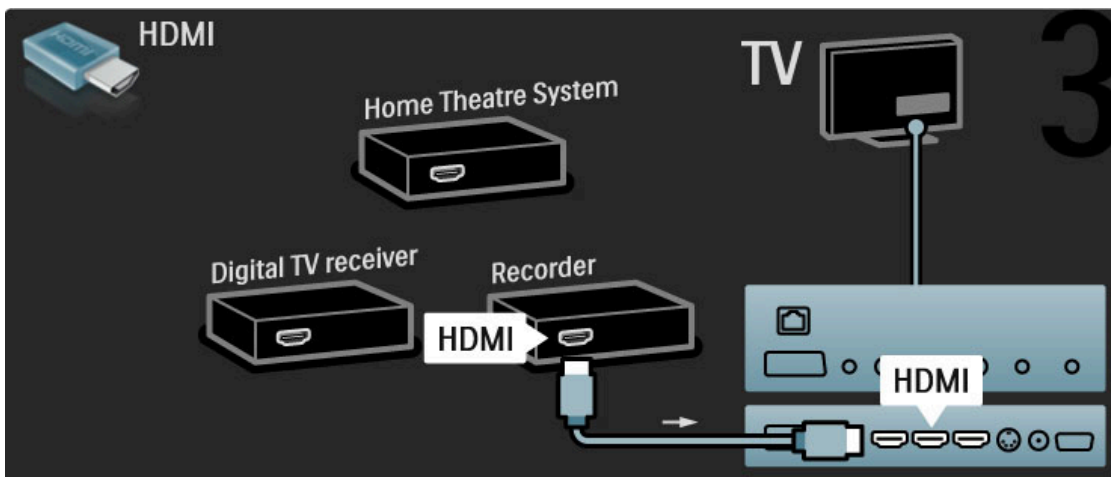

Apoi utilizați un cablu HDMI pentru a conecta Sistemul Home Theatre la televizor.

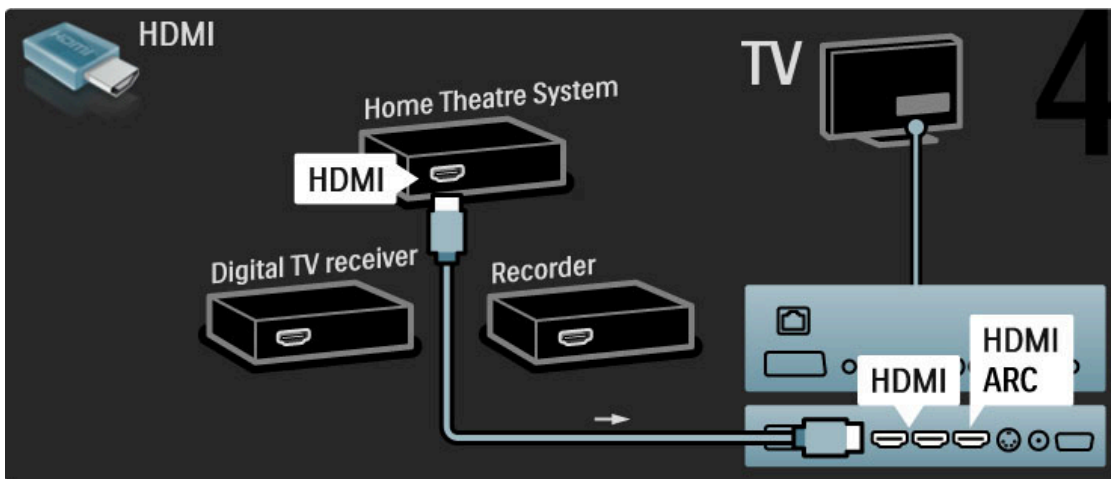

Dacă nu utilizați conexiunea HDMI-ARC pe televizor și dispozitiv, adăugați un cablu audio digital (RCA coaxial).

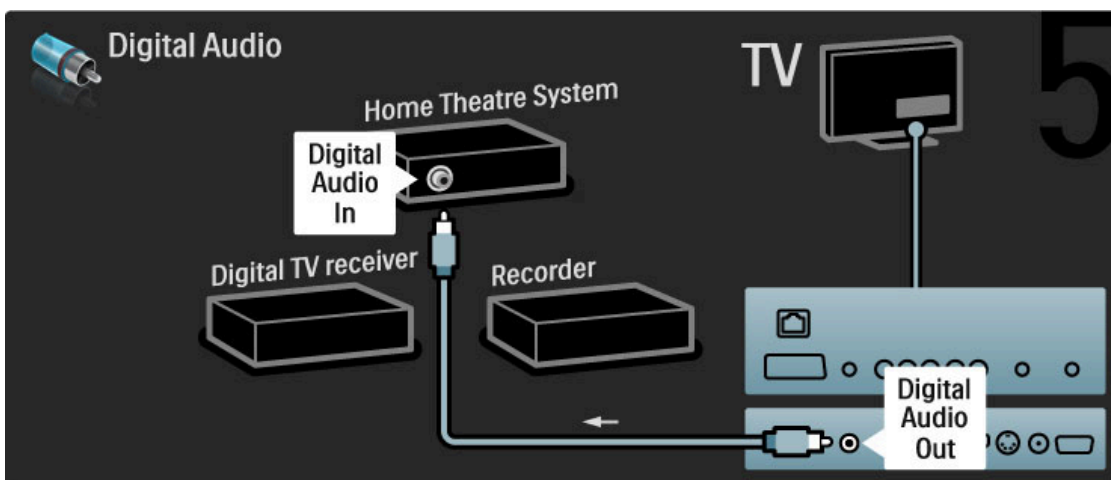

Receiver HD digital

Mai întâi, utilizați 2 cabluri de antenă pentru a conecta dispozitivul la televizor.

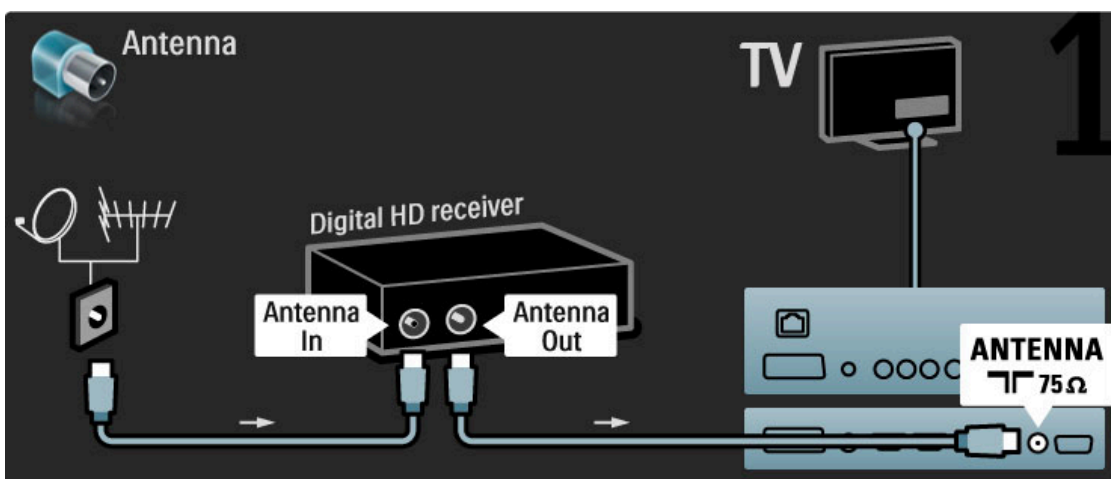

Utilizați un cablu HDMI pentru a conecta dispozitivul la televizor.

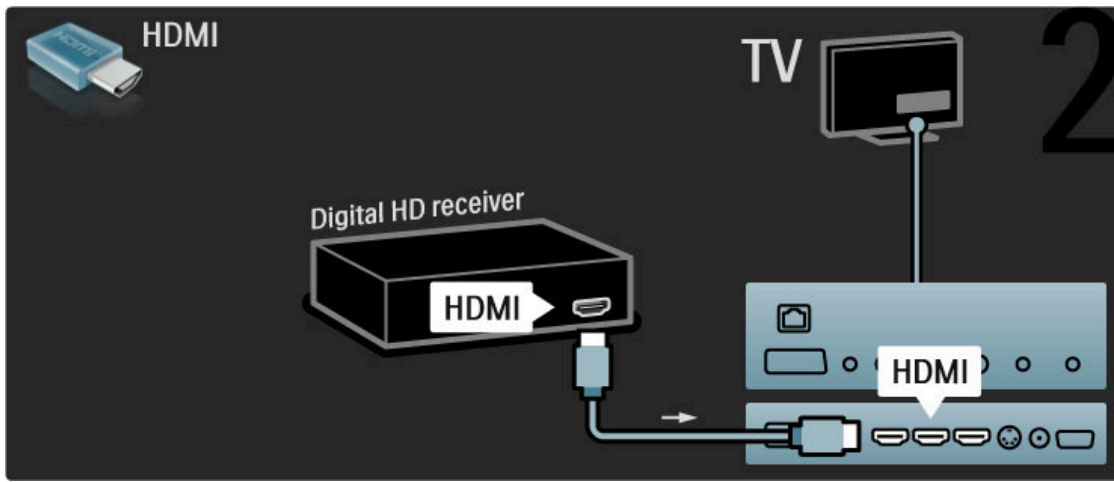

5.4 Mai multe dispozitive

Joc

Conectați o consolă de jocuri în partea laterală sau la spatele televizorului. Puteți utiliza o conexiune HDMI, YPbPr sau Scart. Dacă consola dvs. de jocuri are numai Video (CVBS) și ieșire Audio S/D, utilizați un adaptor **Video Audio S/D la Scart** pentru a conecta la conexiunea Scart.

Întârziere imagine

Pentru a împiedica întârzierea imaginii în timpul jocului, închideți **Ajutor** și apăsați **000** (Reglare) și selectați **Imagine inteligentă > Joc** și apăsați **OK**. După joc, nu uitați să selectați **Imagine inteligentă** pe care o utilizați în mod normal pentru a privi la televizor.

Utilizați un cablu HDMI pentru a conecta dispozitivul în partea laterală a televizorului.

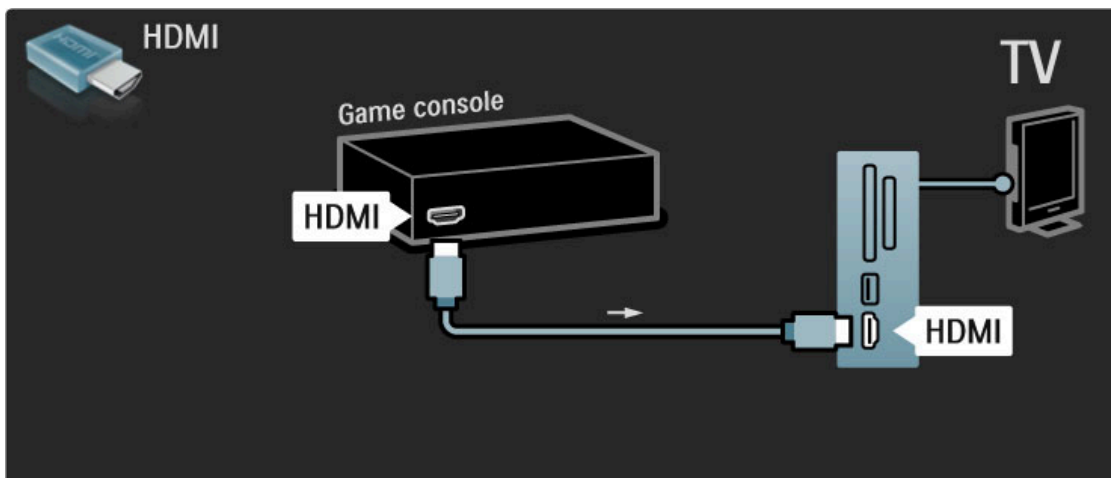

Sau utilizați un adaptor Scart pentru a conecta dispozitivul la televizor.

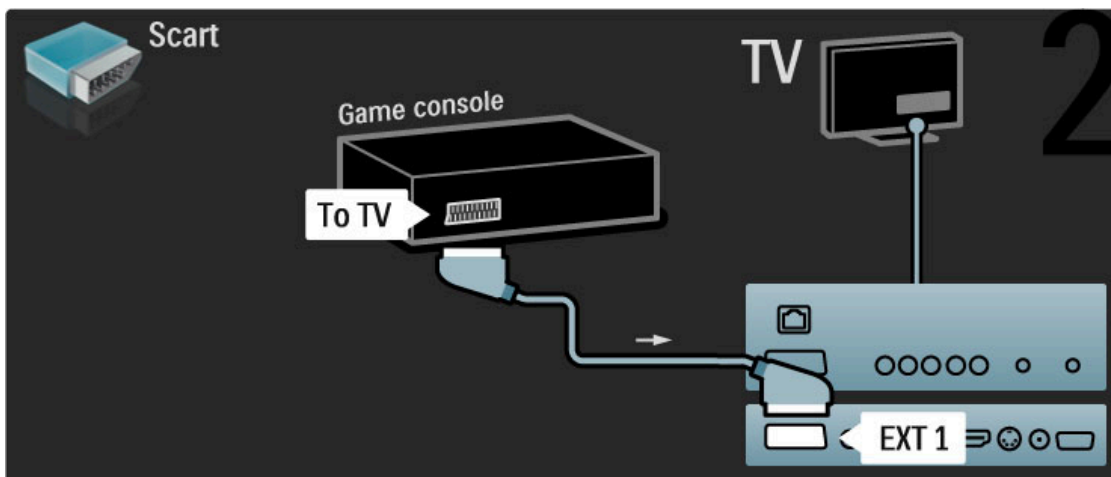

Joc pentru HD

Utilizați un cablu HDMI sau cabluri YPbPr și Audio S/D pentru a conecta la televizor o consolă de jocuri de înaltă definiție.

Pentru a conecta o Consolă de jocuri HD, citiți **Ajutor > Conexiuni > Conectare mai multe dispozitive > Joc**.

Cameră foto

Pentru a vizualiza imaginile stocate pe camera foto digitală, puteți conecta camera direct la televizor. Utilizați conexiunea USB de pe partea laterală a televizorului pentru conectare. Activați camera după ce ați realizat conexiunea.

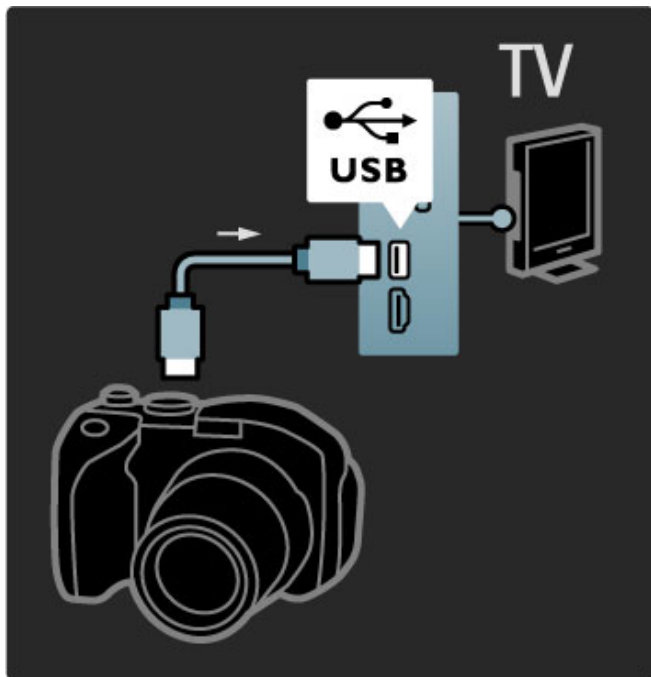

Dacă lista cu conținutul camerei nu apare automat, este posibil să trebuiască se setați camera pentru a transfera conținutul cu PTP (Picture Transfer Protocol - Protocol de transfer imagini). Citiți manualul de utilizare al camerei foto digitale.

Cameră video

Conectați o cameră video în partea laterală sau în partea din spate a televizorului. Puteți utiliza o conexiune HDMI, YPbPr sau Scart. În cazul în care camera dvs. video are numai Video (CVBS) și ieșire Audio S/D, utilizați un adaptor **Video Audio S/D la Scart** pentru a conecta la conexiunea Scart.

Consultați paginile următoare pentru a conecta camera video.

Utilizați un cablu HDMI pentru a conecta camera video în partea laterală a televizorului.

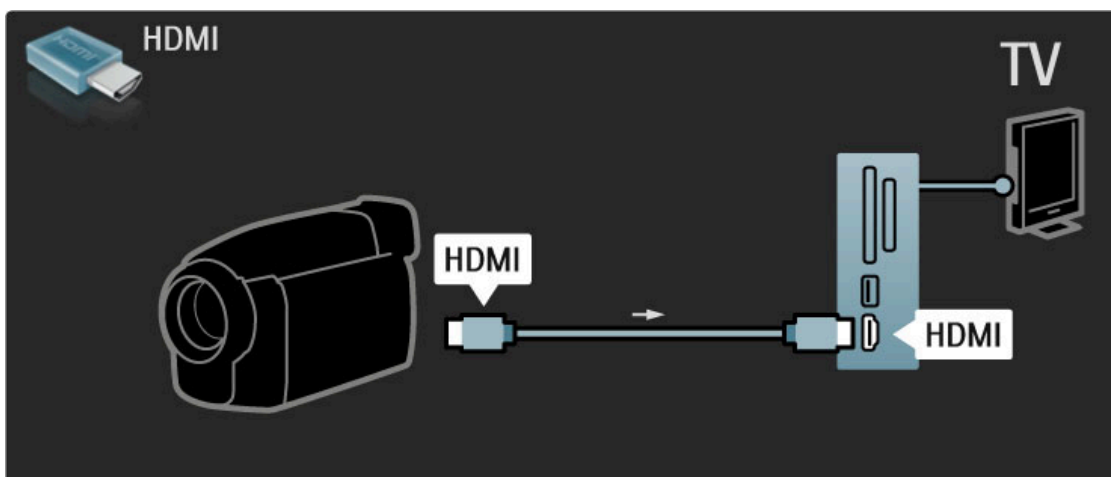

Sau utilizați un adaptor Scart pentru a conecta dispozitivul la televizor.

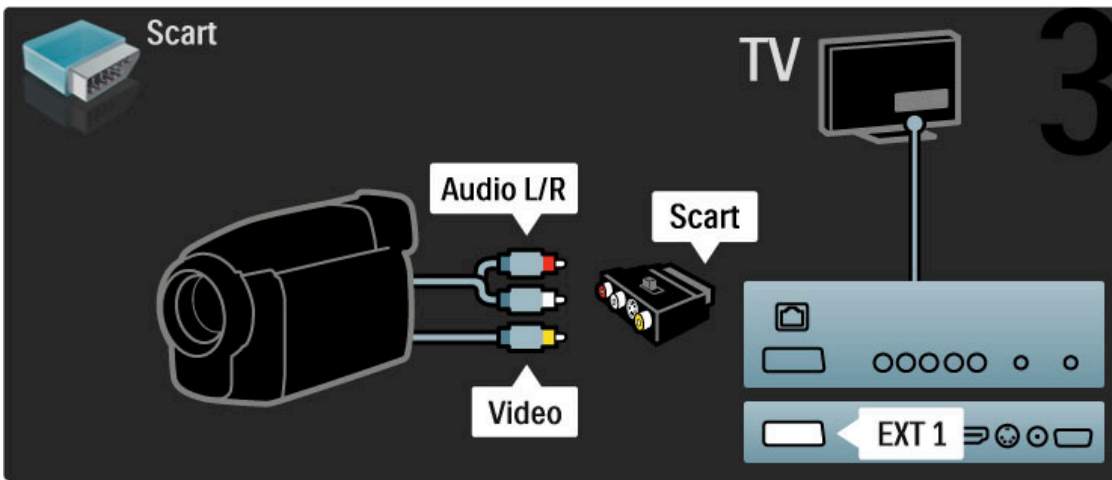

TV ca monitor PC

Vă puteți conecta televizorul la calculator ca monitor PC. Înainte de a conecta PC-ul, setați rata de reîmprospătare a monitorului PC-ului la 60 Hz.

Consultați paginile următoare pentru modul de conectare a computerului.

Utilizați cablul VGA pentru a conecta PC-ul la conectorul VGA și un cablu audio L/R pentru a conecta VGA Audio L/R la spatele televizorului.

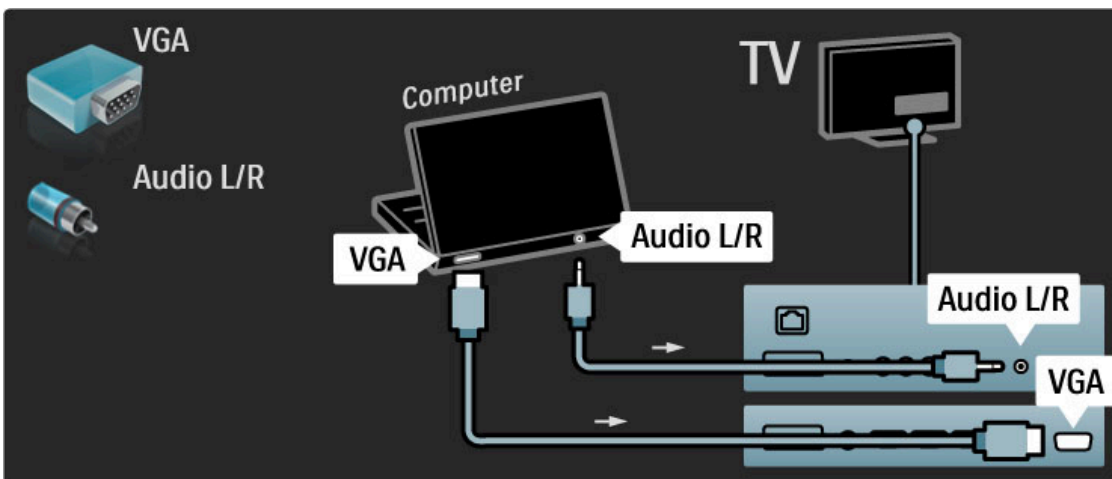

Utilizați un adaptor DVI la HDMI pentru a conecta PC-ul la HDMI și un cablu audio S/D pentru conectare la Audio S/D din spatele televizorului.

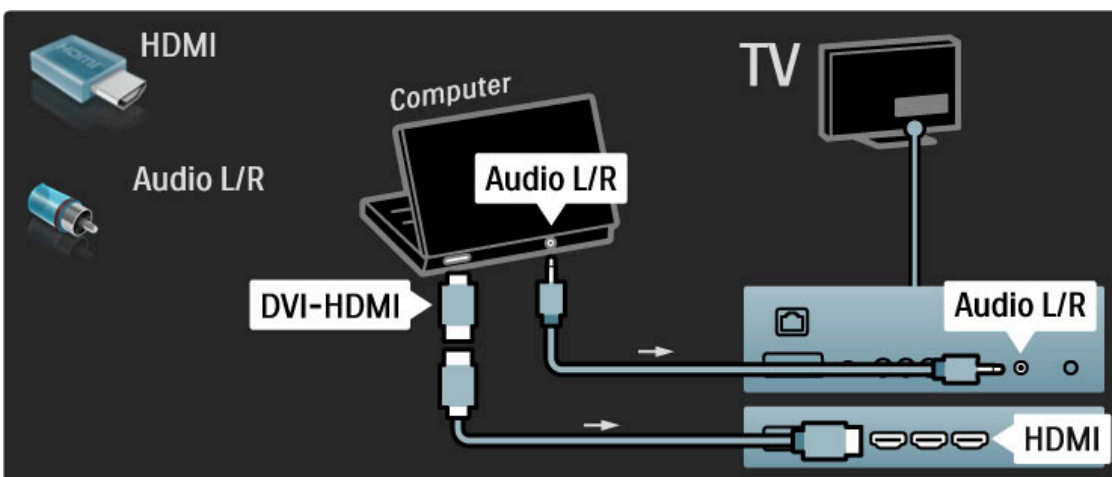

Setarea ideală a televizorului

Setați formatul Imagine TV la Nescalat pentru cea mai bună claritate a imaginii. În timpul vizionării, apăsați , selectați **Format imagine** și selectați **Nescalat**.

Pentru o listă a rezoluțiilor acceptate, consultați **Ajutor** > **Specificații** > **Rezoluții de afișare**.

Decodor

Utilizați un cablu scart pentru a conecta un decodor care decodează canalele de antenă analogice. Utilizați conexiunile **EXT1** sau **EXT2** de la spatele televizorului.

Trebuie să definiți canalul TV ca fiind decodabil. Apoi atribuiți conexiunea unde este conectat decodorul.

Pentru a atribui acest canal TV, apăsați  > **Configurare** > **Setări canal** > **Decodor**. Selectați **Canal** pentru a configura canalul pe care doriți să-l decodați. Selectați **Stare** pentru a seta conexiunea pe care o utilizați pentru decodor.

5.5 Rețea

Cu cablu

Pentru a configura conectarea cu cablu la rețea, citiți **Ajutor** > **Configurare** > **Rețea**

Conectați routerul la televizor cu un cablu de rețea. Pentru a îndeplini reglementările EMC, utilizați un cablu Ethernet FTP Cat. 5E ecranat.

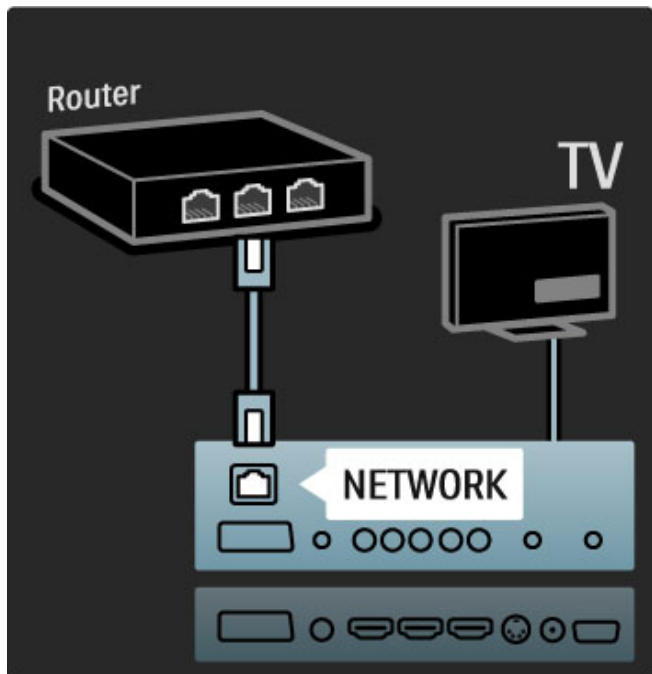

Wi-Fi Ready

Acest televizor este Wi-Fi Ready. Cu accesoriul PTA01 al adaptorului USB wireless (vândut separat) puteți conecta wireless televizorul la rețea. Vă puteți conecta la Net TV - ce este mai bun de pe web pe televizor- wireless și fără dificultăți.

Configurare televizor wireless

- 1 Activați routerul de rețea wireless.
- 2 Introduceți accesoriul PTA01 al adaptorului USB în conexiunea de pe partea laterală a televizorului. Instalarea wireless începe automat.
- 3 Urmați instrucțiunile de pe ecran.

WPS - Configurare protejată Wi-Fi

Dacă routerul dvs. are WPS (Configurare protejată Wi-Fi), apăsați routerul și apăsați butonul WPS. Reveniți la televizor în interval de 2 minute, selectați **Conectare ușoară** și apăsați **OK**. Televizorul se conectează la rețea. Aceasta durează aproximativ 2 minute. Apoi finalizați instalarea.

Majoritatea routerelor wireless au sistem WPS și poartă sigla WPS. Sistemul WPS utilizează criptare de securitate WPA și nu poate fi combinat cu dispozitive din rețeaua dvs. care utilizează criptarea de securitate WPA. Dacă totuși aveți nevoie de acest dispozitiv WEP în rețeaua dvs., instalați cu **Scanare** > **Personalizat**.

Scanare pentru routere

Dacă aveți mai multe routere în rețea, puteți selecta rețeaua de care aveți nevoie. Pentru a selecta un anumit router de rețea, apăsați **Scanare** pe prima pagină a instalării. Routerelor cu WPS și cu cel mai puternic semnal sunt afișate mai întâi în listă.

Selectați routerul de care aveți nevoie și apăsați **Conectare ușoară** dacă router-ul are WPS. Sau apăsați **Codul Pin** dacă puteți introduce codul PIN în software-ul routerului pentru conectare. Sau apăsați **Personalizat** pentru a introduce manual cheia de criptare.

Codul PIN

Pentru a efectua conectarea securizată cu un cod PIN, selectați **cod PIN** și apăsați **OK**. Notați codul PIN alcătuit din 8 cifre afișat și introduceți-l în software-ul routerului de pe PC. Consultați manualul routerului pentru a vedea unde să introduceți codul PIN.

Personalizat

Pentru a introduce manual cheia de criptare (cheia de securitate), selectați **Personalizat** și apăsați **OK**. Dacă aveți securitate WPA pe router, introduceți parola alfanumerică cu telecomanda. Pentru a deschide tastatura de pe ecran, selectați câmpul de introducere a textului și apăsați **OK**.

Dacă aveți criptare securitate de tip WEP, televizorul solicită cheia de criptare de tip WEP în numere hexazecimale. Găsiți această cheie hexazecimală în software-ul routerului de pe PC. Notați prima cheie din lista de chei WEP și introduceți-o pe televizor cu telecomanda. Dacă este acceptată cheia de securitate, televizorul este conectat cu routerul wireless.

Dacă vi se solicită, acceptați Acordul de licență pentru utilizatorul final.

Atenție!

Lăsați adaptorul USB wireless în conexiunea USB în permanență.

Având televizorul conectat la rețeaua dvs. wireless, software-ul gratuit Wi-Fi MediaConnect poate reda -proiecta- ecranul PC-ului pe televizor. Puteți proiecta clipuri video, muzică, prezentări etc. redare pe laptop sau pe desktop PC.

Redarea video poate fi afectată de performanța PC-ului și lățimea de bandă a rețelei wireless.

De ce aveți nevoie

Pentru a vă bucura de Wi-Fi MediaConnect, trebuie să instalați software-ul gratuit pe PC.

Instalare Wi-Fi MediaConnect

- 1 Inserați CD-ROM-ul Wi-Fi MediaConnect în PC. Discul CD-ROM care însoțește produsul PTA01.
- 2 PC-ul dvs. pornește browserul Internet și deschide pagina de descărcare Wi-Fi MediaConnect - www.philips.com/wifimediainconnect. Pe site-ul Web, puteți verifica cerințele necesare ale sistemului PC.

- 3 Introduceți codul tipărit pe plicul CD-ROM-ului.
- 4 Faceți clic pe butonul "Descărcare acum" pentru a descărca software-ul gratuit Wi-Fi MediaConnect.
- 5 După descărcare, inițiați fișierul "Wi-Fi MediaConnect_setup.exe". Urmați instrucțiunile de pe ecran.

Nume rețea TV

Dacă aveți mai mult de un televizor în rețeaua dvs. la domiciliu, puteți redenumi acest televizor. Pentru a redenumi acest televizor în rețea, apăsați > **Configurare** > **Setări rețea** și selectați **Nume rețea TV**. **⬆** > **Configurare** > **Setări rețea** și selectați **Nume rețea TV**.

Pentru a introduce numele, apăsați **OK** pentru a deschide tastatura de pe ecran sau a utiliza tastatura de pe telecomandă.

Începerea proiectării

Pentru a începe proiectarea ecranului PC-ului pe televizor, faceți clic pe pictograma mică în formă de televizor de pe bara de sarcini, în partea inferioară dreapta a ecranului PC-ului. Ecranul PC-ului va apărea pe ecranul televizorului dvs.

Oprirea proiectării

Pentru a opri proiectarea, faceți din nou clic pe pictograma în formă de televizor.

Ajutor Wi-Fi MediaConnect

Pentru a citi Ajutor Wi-Fi MediaConnect, faceți clic dreapta pe pictograma programului din compartimentul de notificare al PC-ului și selectați **Ajutor**.

Date specifice

Puteți proiecta clipuri video de înaltă definiție (HD) sau de definiție standard (SD), în funcție de puterea de procesare a PC-ului dvs.

Este posibil ca proiectarea filmelor pe DVD sau pe discuri Blu-ray să restricționeze vizionarea filmului la televizor atunci când discul este redat pe un PC.

Televizorul afișează fișiere media de pe PC cu o mică întârziere. Wi-Fi MediaConnect este disponibil numai pentru PC.

Cerințe PC

Windows XP, Vista, Windows 7 (numai PC)

Cerințe PC minime

- Intel® Pentium Core™ 2 Duo la 1,8 GHz
- 512 MB RAM
- Spațiu liber pe hard disk de 200 MB
- Wi-Fi 802.11g
- Conexiune în bandă largă la Internet

Cerințe PC recomandate

- Intel® Pentium Core™ 2 Duo la 2,1 GHz
- 1 GB RAM
- Spațiu liber pe hard disk de 200 MB
- Wi-Fi 802.11n pentru router și PC
- Conexiune în bandă largă la Internet

5.6 Card SD

Dimensiune memorie

Pentru a descărca clipuri video împrumutate de pe Net TV, este necesar să introduceți un card SD de memorie în slotul pentru card SD al televizorului. După formatare, lăsați în permanență cardul în slot.

Dimensiune memorie SD

Recomandăm un card SDHC (de mare capacitate) clasa a 2-a cu memorie de minim 4 GB. Pentru filme HD, un minim de 8 GB de memorie.

Citiți mai multe despre împrumutarea clipurilor video în [Ajutor > Utilizarea televizorului > Net TV > Magazine video.](#)

Introduceți cardul

Asigurați-vă că deblocați cardul SD de memorie înainte să-l introduceți.

Pentru a formata cardul SD, porniți televizorul și introduceți cardul SD în slotul pentru card SD. Televizorul va începe automat formatarea. Lăsați în permanență cardul SD în slot.

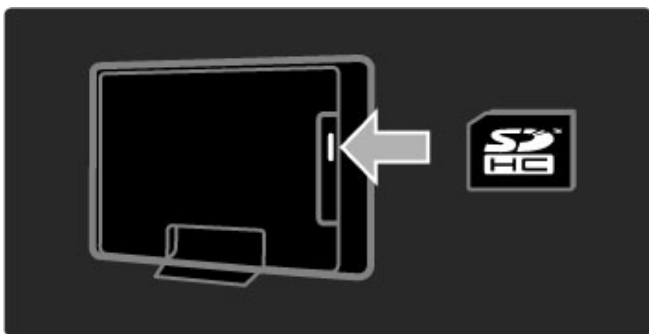

5.7 Interfață comună CAM

CAM

Canalele TV digitale codate pot fi decodate cu un modul de acces condiționat (CAM). Operatorii de servicii TV digitale furnizează CAM atunci când vă abonați la serviciile lor. Contactați un operator de servicii TV digitale pentru a afla mai multe informații și a consulta termenii contractuali.

Introduceți un CAM

Opriti televizorul înainte de a insera modulul CAM.

Căutați pe CAM metoda de introducere corectă. Introducerea incorectă poate deteriora CAM și televizorul.

Căutați slotul de interfață comună de pe spatele televizorului. Introduceți modulul CAM ușor, cât de departe intra, și lăsați-l în slot permanent.

Pot trece câteva minute înainte de activarea CAM. Scoaterea CAM va dezactiva serviciul pe televizor.

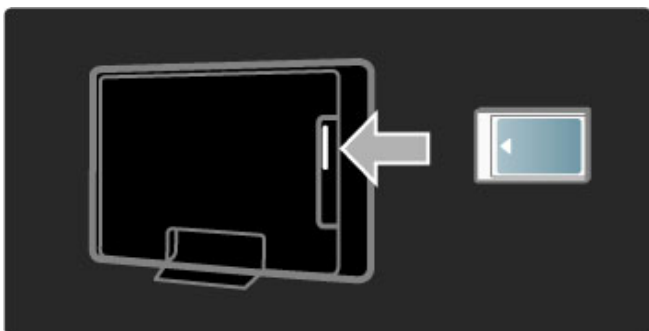

Urmărirea unui serviciu CAM

Dacă este introdus un modul CAM și a fost plătit abonamentul, televizorul afișează programul furnizorului de servicii TV digitale. Aplicațiile, funcționarea lor, conținutul și mesajele de pe ecran provin integral de la serviciul CAM.

Setări CAM

Pentru a seta parole sau coduri PIN pentru serviciul CAM, apăsați **🏠 > Configurare > Setări canal > Interfață comună**. Selectați furnizorul CAM și apăsați **OK**.

CI+

Acest televizor este compatibil cu accesul condiționat CI+. CI+ permite furnizorilor de servicii să ofere programe digitale HD premium precum filme și sport cu un nivel înalt de protecție la copiere.

Pentru a introduce un CI+ CAM, citiți capitolul **CAM - Modul de acces condiționat**.

5.8 3D

3D

Acest televizor este pregătit pentru accesoriul 3D Full HD PTA02 (comercializat separat - numai pentru 40-46PFL8505/8605 și 52PFL8605).

Instalarea PTA02

- 1 Opriti televizorul.
- 2 Conectați transmițătorul 3D la conexiunea 3D **3D Out** din spatele televizorului.
- 3 Instalați transmițătorul 3D în partea superioară sau la partea inferioară a televizorului. Asigurați-vă că orientați transmițătorul direct către locul în care stați când vă uitați la televizor.

Fereastra mică din mijlocul ochelarilor primește semnale 3D de la transmițător.

Actualizarea software-ului televizorului

Pentru a pregăti televizorul pentru vizionare 3D, trebuie să actualizați software-ul televizorului.

- 1 Porniți televizorul.
- 2 Conectați dispozitivul USB în conexiunea **USB** din partea laterală a televizorului.
- 3 Actualizarea software-ului va începe automat, iar în timpul actualizării este posibil ca televizorul să se oprească și să pornească din nou. Nu apăsați nicio tastă de pe telecomandă și așteptați până când apare mesajul „Operațiune reușită”.
- 4 Deconectați dispozitivul USB și opriți televizorul, apoi porniți-l din nou.

Televizorul dvs. este pregătit pentru vizionare 3D.

6 Depanare

6.1 Informații de contact

Dacă sfaturile și sugestiile din Depanare nu vă ajută să rezolvați problema, încercați să opriți și să reporniți televizorul.

Avertisment

Dacă televizorul se defectează, este **INTERZIS** să încercați să îl reparați singur.

Asistență pentru clienți

Dacă problema televizorului nu este rezolvată, puteți apela linia telefonică a Philips Consumer Care din țara dvs. Căutați modelul și numărul de serie ale televizorului înainte de a efectua apelul.

Găsiți numărul de telefon pe documentația care însoțește televizorul dvs. Sau consultați site-ul nostru Web

www.philips.com/support

Modelul și numărul de serie al televizorului

Găsiți aceste numere pe eticheta ambalajului sau pe eticheta cu tipul televizorului din spatele sau partea inferioară a televizorului.

6.2 Televizor și telecomandă

Televizorul nu pornește

- Opriți și porniți din nou televizorul utilizând comutatorul de la partea inferioară a televizorului.
- Verificați conexiunea cablului de alimentare.
- Încercați să utilizați tastele de pe televizor pentru pornire.

Televizorul nu pornește din standby

- Verificați ca bateriile telecomenzii să nu fie complet descărcate sau slabe. Verificați-le orientarea + / -.
- Încercați să utilizați tastele de pe televizor pentru pornire.

Televizorul nu reacționează la telecomandă

- Verificați ca bateriile telecomenzii să nu fie complet descărcate sau slabe. Verificați-le orientarea + / -.
- Curățați telecomanda și lentila senzorului televizorului.

- În timpul pominei, care poate dura până la două minute cu dispozitivele conectate, televizorul și unele dispozitive externe nu răspund imediat la comenzile de la telecomandă. Dispozitivul funcționează normal și nu este deteriorat.

Televizorul se oprește și ledul roșu clipește

- Opriți și porniți din nou televizorul utilizând comutatorul de la partea inferioară a televizorului. Verificați dacă este spațiu suficient pentru ventilație. Așteptați până când televizorul se răcește.

Dacă televizorul nu repornește din modul standby și lumina intermitentă re apare, apălați Consumer Care.

Ați uitat codul pentru deblocarea opțiunii Blocare pentru copii?

Citiți [Ajutor](#) > [Mai multe despre ...](#) > [Blocări și cronometre](#) > [Blocare pentru copii](#).

6.3 Canale TV

Unele canale TV au dispărut

- Verificați dacă este selectată lista corectă în Lista de canale. Cu Lista de canale pe ecran, apăsați  (Opțiuni) și selectați lista de care aveți nevoie cu **Selectare listă**.

- Un canal poate fi ascuns în Lista de canale. Citiți mai multe despre Lista de canale în **Ajutor > Utilizarea televizorului > Meniuri > Parcurgere**.

Nu s-a găsit niciun canal digital în timpul instalării

- Verificați dacă televizorul acceptă DVB-T sau DVB-C în țara dvs. Consultați abțibildul „Compatibilitate națională cu televiziunea digitală” de pe spatele televizorului.

6.4 Imagine și sunet

Nu există imagine.

- Verificați dacă antena este conectată corect.
- Verificați dacă este selectat și conectat corespunzător dispozitivul corect.
- Verificați contrastul sau setarea de luminozitate în **🏠 > Configurare > Setări TV > Contrast** sau **Luminozitate**.

Imaginea este de calitate slabă

- Vremea rea poate influența calitatea imaginii.
- Verificați dacă antena este conectată corect.
- Dispozitivele audio fără împământare, becurile cu neon, clădirile înalte sau munții pot influența calitatea imaginii. Încercați să îmbunătățiți imaginea schimbând poziția antenei sau plasând dispozitivele departe de televizor.
- Verificați să fie selectat sistemul TV corect din meniul Instalare manuală.
- Dacă semnalul este slab doar pentru un anumit canal, încercați să reglați fin acest canal din meniul Reglare fină. Citiți **Ajutor > Configurare > Canale > Instalare manuală - analog**.

Imaginea are o culoare de calitate slabă

- Verificați setările de culoare din **🏠 > Configurare > Setări TV**. Sau apăsați **000** (Reglare) pentru a selecta o setare **Imagine inteligentă**.

Întârziere a imaginii când este conectată o consolă de jocuri

- Pentru a împiedica întârzierea imaginii, apăsați **000** (Reglare), selectați **Imagine inteligentă > Joc**.

Televizorul nu reține setările mele atunci când îl redeschid

- Verificați dacă televizorul este setat la locația **Acasă**. Apăsați **000 > Configurare > Setări TV > Preferințe > Locație**.

Imaginea nu se potrivește pe ecran

- Apăsați **000** (Reglare), **Format imagine** și selectați **Umplere automată**.

Poziția imaginii pe ecran nu este corectă

- Pentru a corecta o imagine deplasată, apăsați **000** (Reglare) și selectați **Deplasare imagine**. Utilizați tastele de navigare pentru a regla poziția imaginii. Apăsați **OK** pentru a opri deplasarea imaginii.

- Dacă sunt vizibile margini distorsionate ale ecranului, apăsați **🏠 > Configurare > Setări TV > Imagine > Margini ecran** și utilizați bara de glisor pentru a mări ușor imaginea.

Există imagine dar nu și sunet

- Verificați că volumul nu este setat la 0.
- Verificați că sunetul nu a fost oprit cu **🔇**.
- Verificați ca toate cablurile să fie conectate corect.
- Dacă nu este detectat niciun semnal sonor, televizorul oprește automat sunetul. Aceasta este funcționare normală și nu reprezintă o defecțiune.

Sunetul are o calitate slabă

- Încercați orice setare Sunet inteligent, apăsați **000** (Reglare), **Sunet inteligent**.
- Verificați ca sunetul să fie setat la Stereo.

Sunetul provine de la o singură boxă

- Verificați setarea Balans. Apăsați **🏠 > Configurare > Setări TV > Sunet > Balans**. Utilizați bara de glisor pentru a seta balansul.

Întârziere sunet

- Dacă există o nesincronizare a semnalului audio cu semnalul video atunci când sunetul vine de la un sistem Home Theatre, trebuie să fie configurată o întârziere de sincronizare audio. Citiți mai multe despre Sincronizare semnal audio cu semnal video în **Ajutor > Configurare > Dispozitive > Sincronizare semnal audio cu semnal video**.

6.5 Dispozitive

Conexiuni HDMI

- Procedura HDMI-HDCP poate dura câteva secunde înainte să apară imaginea de la un dispozitiv.
- În cazul în care televizorul nu recunoaște dispozitivul și nu are imagine, încercați să comutați la alt dispozitiv și înapoi, pentru repornirea procedurii HDCP. Sau opriți dispozitivul și reporniți-l.

- Dacă întreruperile de sunet persistă, consultați manualul de utilizare a dispozitivului pentru a verifica setările de ieșire. Dacă acest lucru nu ajută, conectați un cablu audio suplimentar.
- Dacă este utilizat un adaptor DVI-la-HDMI, verificați să fie disponibilă o conexiune audio suplimentară pentru a realiza conexiunea DVI.

EasyLink HDMI-CEC

- Verificați dacă dispozitivul conectat suportă standardul HDMI-CEC și este configurat corect. Citiți manualul de utilizare care însoțește dispozitivul.
- Verificați conectarea corectă a cablului HDMI.
- Verificați dacă EasyLink de pe televizor și dispozitiv este pornit.
- Asigurați-vă de configurarea corectă a Controlului sistemului audio din dispozitivele dvs. audio HDMI-CEC. Citiți manualul de utilizare care însoțește dispozitivul audio.

Afișaj PC

- Rata de înprospătare a unui PC conectat la televizor cu adaptorul VGA sau DVI la HDMI trebuie setată la 60 Hz.
- Verificați că este setat modul corect de rezoluție pe PC-ul dvs. Consultați lista din **Ajutor > Specificații > Rezoluții de afișare**.

6.6 Multimedia

Fișierele de pe dispozitivul meu USB nu sunt afișate

- Setați dispozitivul dvs. (cameră foto) la compatibilă 'Clasă de stocare în masă'.
- Dispozitivul USB ar putea necesita software specific pentru driver. Din păcate, acest software nu poate fi descărcat pe televizorul dvs.

• Nu toate fișierele audio și imagine sunt acceptate. Consultați lista din **Ajutor** > **Specificații** > **Multimedia**.

Fișierele de pe un dispozitiv USB rulează cu întreruperi

- Performanța de transfer a dispozitivului USB limitează rata de transfer.

Fișierele de pe PC-ul meu nu sunt afișate

- Pentru a căuta fișiere în rețeaua dvs. la domiciliu cu Parcurgere PC, software-ul PC-ului pentru server-ul media trebuie configurat să partajeze fișierele cu televizorul. Consultați lista de software compatibil cu serverul Media în **Ajutor** > **Specificații** > **Multimedia**.

6.7 Rețea

Net TV nu funcționează

- În cazul în care conexiunea la router este în bune condiții, verificați conexiunea routerului la Internet.

Parcursul PC-ului sau a Net TV funcționează lent

- Aveți nevoie de o conexiune de viteză mare la internet pentru routerul dvs.

7 Specificații

7.1 Software

Versiune software

Pentru a vizualiza versiunea software curent televizor, apăsați  > **Configurare** > **Setări software** și apăsați **OK**. Selectați **Informații software curent** și citiți **Versiune**.

Software open source

Acest televizor conține software open source. Prin prezenta, Philips se obligă să livreze sau să facă disponibil, la cerere, pentru o sumă care nu depășește costul distribuției fizice, un exemplar în format mașină al codului sursă corespunzător pe un suport folosit uzual pentru distribuirea de software.

Această ofertă este valabilă pentru o perioadă de 3 ani după data achiziționării acestui produs. Pentru a obține codul sursă, scrieți la ...

Open Source Team, Philips Electronics
High Tech Campus Bld HTC-44
5600 AE Eindhoven
Olanda
E-mail: open.source@philips.com

Citiți Licențele open source din **Ajutor** > **Pentru a începe** > **Licențe open source**.

7.2 Protecția mediului

Economie de energie

Senzor de lumină

Pentru a economisi energia, senzorul integrat de lumină ambientală reduce luminozitatea ecranului televizorului când lumina înconjurătoare scade.

Economie de energie

Setarea Imagine inteligentă de economisire a energiei combină mai multe setări ale televizorului cu scopul economisirii energiei.

Consum redus în regim standby

Circuitele de înaltă clasă și foarte avansate reduc consumul de energie al televizorului la un nivel extrem de redus, fără a exclude funcționalitatea constantă în standby.

Gestionarea consumului de energie

Gestionarea avansată a consumului de energie a acestui televizor asigură cea mai eficientă utilizare a energiei acestuia. Puteți verifica modul în care setările dvs. personale ale televizorului, nivelul de luminozitate al imaginilor de pe ecran și condițiile de lumină ambiantă determină consumul relativ de energie.

Pentru a verifica consumul relativ de energie, apăsați  >

Configurare și apăsați . Selectați **Vizualizare demonstrații** >

Control activ și apăsați **OK**. Selectați o setare inteligentă pentru a verifica valorile corespunzătoare.

Casare

Casarea produsului și a bateriilor uzate

Produsul dumneavoastră este proiectat și fabricat din materiale și componente de înaltă calitate, care pot fi reciclate și reutilizate.



Când acest simbol în formă de pubelă tăiată este atașat la un produs, înseamnă că produsul este acoperit de Directiva Europeană 2002/96/CE.



Informați-vă cu privire la sistemul local de colectare separată pentru produse electrice și electronice.

Acționați conform regulamentelor locale și nu aruncați produsele vechi împreună cu gunoiul menajer normal. Scoaterea din uz corectă a produselor vechi ajută la prevenirea consecințelor potențial negative asupra mediului și a sănătății umane.

Produsul dumneavoastră conține baterii asupra cărora se aplică Directiva Europeană 2006/66/CE, care nu pot fi evacuate împreună cu gunoiul menajer.



Vă rugăm să vă informați despre regulamentele locale referitoare la colectarea separată a bateriilor întrucât scoaterea din uz corectă ajută la prevenirea consecințelor potențial negative asupra mediului și a sănătății umane.

7.3 Putere și recepție

Alimentare

Specificațiile produsului pot fi modificate fără preaviz. Pentru mai multe detalii privind specificațiile acestui produs consultați www.philips.com/support.

Alimentare

- Sursă de alimentare principală: 220-240 V c.a. +/-10%
- Temperatură ambiantă: de la 5 °C la 35 °C
- Consum de energie în standby: < 0,15 W
- Funcții pentru economisirea energiei: Senzor de lumină, Mod Eco, Dezactivare sonor imagine (pentru radio), Cronometru deconectare automată, meniu Setări ecologice.

Recepție

- Intrare antenă: 75 ohm coaxial (IEC75)
- Sistem TV: DVB COFDM 2K/8K
- Redare video: NTSC, SECAM, PAL
- DVB: DVB Terestru*, DVB-T MPEG4*, DVB-C MPEG4*, DVB-S MPEG4 HD, MHEG (* consultați țările selectate pe placa de tip a televizorului)
- Benzi pentru tuner: Hyperband, S-Channel, UHF, VHF

7.4 Ecran și sunet

Afișaj / Imagine

- Dimensiune diagonală:
 - 32PFL8605: 81 cm / 32"
 - 37PFL8605: 94 cm / 37"
 - 40PFL8505/8605: 102 cm / 40"
 - 46PFL8505/8605: 116 cm / 46"
 - 52PFL8605: 132 cm / 52"
- Îmbunătățire imagine:
 - motor Perfect Pixel HD
 - 32PFL8605: Clear LCD de 100 Hz
 - 37, 52PFL8605: Clear LCD de 200 Hz
 - 40, 46PFL8505/8605: Clear LCD de 200 Hz
- Tip afișaj: LCD Full HD, iluminare din spate edge LED
- Rezoluție panou: 1920 x 1080 p
- Procesare culori: 2250 miliarde de culori 17 bit RGB
- Luminositate: 500 cd/m²
- Contrast dinamic: 500.000:1
- Timp de răspuns (tipic): 1 (BEW echiv.) ms

Sunet

- Putere de ieșire (RMS): 2 x 10 W
- Dolby Digital Plus, Dolby Pulse - Dolby și simbolul D dublu sunt mărci comerciale înregistrate ale Dolby Laboratories.
- Tipuri de boxe: 2 woofere

7.5 Rezoluții de afișare

Formate video

Rezoluție — Rată de reîmprospătare

- 480i - 60 Hz
- 480p - 60 Hz
- 576i - 50 Hz
- 576p - 50 Hz
- 720p - 50 Hz, 60 Hz
- 1080i - 50 Hz, 60 Hz
- 1080p - 24 Hz, 25 Hz, 30 Hz
- 1080p - 50 Hz, 60 Hz

Formate pentru calculator

Rezoluție — Rată de reîmprospătare

- 640 × 480p — 60 Hz (VGA/HDMI)
- 800 × 600p — 60 Hz (VGA/HDMI)
- 1024 × 768p — 60 Hz (VGA/HDMI)
- 1280 × 768p — 60 Hz (VGA/HDMI)
- 1360 × 765p — 60 Hz (VGA/HDMI)
- 1360 × 768p — 60 Hz (VGA/HDMI)
- 1280 × 1024p — 60 Hz (HDMI)
- 1920 × 1080i — 60 Hz (HDMI)
- 1920 × 1080p — 60 Hz (HDMI)

7.6 Multimedia

Conexiuni

- USB
- Ethernet LAN RJ-45

Formate de dispozitiv USB / memorie suportate

- FAT 16, FAT 32, NTFS

Formate de redare

- MP3, AAC
- WMA v2 până la v9.2
- Imagini statice: JPEG
- MPEG 1, MPEG 2, MPEG 4
- H.264 (MPEG-4 AVC)
- WMV9
- Program MPEG și flux de transport
- AVI, MP4, MKV, ASF

Software server media suportat

- Windows Media Player 11 (pentru Microsoft Windows XP, Vista sau Windows 7)
- Google (pentru Windows XP)
- Twonky Media — PacketVideo 4.4.9 (pentru PC și Intel MacOX)(5.0.68 MacOX)
- Sony Vaio Media Server (pentru Microsoft Windows XP sau Vista)
- Sony PS3 media server (pentru Windows XP)

- Nero 8 — Nero MediaHome (pentru Microsoft Windows XP)
- DiXiM (pentru Windows XP)
- Macrovision Network Media Server (pentru Microsoft Windows XP)
- Fuppes (pentru Linux)
- uShare (pentru Linux)
- Philips NAS SPD8020 (v. 1.2.9.47)

- TVersity 1.7 pro (pentru Windows XP)
- Nokia N82, N96, N95
- Nokia N78, N80, N81, 8GB, N800, N810, N92, N93, N93i, N96
- Samsung SGH-i780

Reglementări ESD

Acest aparat îndeplinește criteriile de performanță A pentru ESD. În cazul în care aparatul nu repornește în modul DLNA din cauza unei descărcări electrostatice, este necesară intervenția utilizatorului.

7.7 Conectivitate

TV Rear

- EXT1 Scart: Audio S/D, intrare CVBS, RGB
 - EXT2 Scart: Audio S/D, intrare CVBS, RGB
 - EXT3 : Y Pb Pr, Audio S/D
 - VGA (D-sub 15), intrare Audio (mini-jack stereo 3,5 mm)
 - HDMI 1 - intrare ARC (HDMI v1.4)
 - Intrare HDMI 2 (HDMI v1.3)
 - Intrare HDMI 3 (HDMI v1.3)
 - Intrare audio (DVI la HDMI) (mini-jack stereo 3,5 mm)
-
- Ieșire audio S/D — afișaj sincronizat (coaxial-RCA-S/PDIF)
 - Căști (mini-jack stereo 3,5 mm)
 - Rețea — (RJ45)
 - Ieșire 3D (numai pentru 40-46PFL8505/8605 și 52PFL8605)

Parte laterală televizor

- Intrare laterală HDMI (HDMI v1.3)
- USB
- Slot interfață comună (CAM)
- Slot pentru card SD (SD de mare capacitate) (ca memorie de stocare video)

7.8 Dimensiuni și greutateți

32PFL8605

Lățime 779 mm
Înălțime 496 mm
Adâncime 44 mm
Greutate ±13 kg
. . . cu suport TV
Înălțime 532 mm
Adâncime 228 mm
Greutate ±16 kg

37PFL8605

Lățime 900 mm
Înălțime 565 mm
Adâncime 44 mm
Greutate ±16 kg
. . . cu suport TV
Înălțime 601 mm
Adâncime 248 mm
Greutate ±19 kg

40PFL8505/8605

Lățime 965 mm
Înălțime 600 mm
Adâncime 50 mm
Greutate ±18 kg
. . . cu suport TV
Înălțime 636 mm
Adâncime 248 mm
Greutate ±20 kg

46PFL8505/8605

Lățime 1102 mm
Înălțime 675 mm
Adâncime 51 mm
Greutate ±25 kg
. . . cu suport TV
Înălțime 711 mm
Adâncime 268 mm
Greutate ±28 kg

52PFL8605

Lățime 1245 mm
Înălțime 758 mm
Adâncime 51 mm
Greutate ±30 kg
. . . cu suport TV
Înălțime 802 mm
Adâncime 268 mm
Greutate ±33 kg

UMv 3104 327 0045.1 - 101207

Index

A

Acces universal 44
Activat când nu este sonor 43
Actualizare canale 47
Adaptor DVI la HDMI 54
Adăugați dispozitivele dvs. 23
Ambilight 32
Asistență pentru clienți 73

B

Balans 45
Benzi negre 29
Blocare Net TV 34

C

Cablu audio digital 54
Calitate recepție 47
CAM 71
Canale 27
Canale ascunse 25
Canale favorite 28
Canale radio 27
Card de memorie SD 36
Ceas 48
CI+ 71
Clip video HD 9
Cod de blocare 42
Comutare automată subtitrare 51
Conectare cu cablu la rețea 68
Conexiune HDMI 54
Conexiune video (CVBS) 55
Conexiuni 54
Consum de curent electric 81
Criptare de securitate WPA 68
Criptare securitate de tip WEP 68
Culoare Ambilight 32
Culoare perete 32
Căutare 19

D

Deplasare imagine 26
DVB 47

E

Ecran dublu 38
ESD 85
Evaluare 42

G

Gamma 45

H

HD TV 8
HDMI-ARC (Audio Return Channel) 54
HDMI-CEC 50

L

Legătură Pixel Plus 51
Limbă subtitrare 43
Listă de canale 24
Listă selectare 24

M

Magazin video online 36
Margini ecran 45
Meniul Acasă 23
Meniul Opțiuni 25
Meniul Parcurgere 23
Meniul Reglare 25
Metodă de criptare 68

Motor Perfect Pixel HD 45
Muzică și fotografii 40

N

Net TV 34

O

Opțiuni listă de canale 24

R

Redare clipuri video 40
Redenumiți un canal 24
Redenumiți un dispozitiv 23
Reordonați un canal 24
Rețea cu cablu 49
Rețea la domiciliu 49
Router 49

S

Selectare video 27
Semnal video pe componente YPbPr 54
Senzor în infraroșu 21
Setări ecologice 46
Setări imagine 45
Setări sunet 45
Site-uri de Internet 35
Slot pentru card SD 70
Slot standard de interfață 71
Software curent televizor 52
Software open source 80
Software server media 49, 85
Sunet inteligent 29
Sunet surround 26
Suport 2-în-1 10

T

Tastatură pe ecran 25
Teletext T.O.P. 38
Televiziune interactivă 39
Text digital 37
Turul televizorului 6

V

Vizionarea la televizor 27
Vizualizare fotografii 40
Volum căști 45

W

WPS (Configurare protejată Wi-Fi) 68

Î

Întârziere ieșire audio 51
Întârziere imagine 64

Ș

Ștergere istoric Net TV 36
Ștergere memorie Net TV 35
Ștergeți un dispozitiv 23



Contact information

Argentina	0800 8888 7532 (gratuito)	Magyarország	06 80018 189 (Ingyenes hívás)
België / Belgique	0800 80 190 (gratis / gratuit)	Nederland	0800 023 0076 (gratis)
Brazil	0800 701 0203	Norge	2270 8111 (lokalsamtale)
	Sao Paulo (11) 2121 0203	Österreich	0800 180 016 (kostenlos)
България	+3592 489 99 96	Polska	022 3491504 (połączenie lokalne)
	(Местен разговор)	Portugal	800 780 903 (grátis)
Česká republika	800 142840 (Bezplatný hovor)	România	0800 894910 (gratis)
China / 中国	4008 800 008	Россия	
Danmark	3525 8759 (lokalt opkald)		- Москва (495) 961-1111 - Местный звонок
Deutschland	0800 000 7520 (kostenlos)		- 8-800-200-0880 - Местный звонок
Ελλάδα	0 0800 3122 1280	Suisse / Schweiz / Svizzera	
	Κλήση χωρίς χρέωση		0800 002 050 (kostenlos / gratuit / gratuito)
España	900 800 655 (gratuito)	Србија	+381 114 440 841 (Lokalni poziv)
Estonia	6008600 (local)	Slovakia	0800 004537 (Bezplatný hovor)
France	0805 025 510 (gratuit)	Slovenija	00386 1 280 95 00 (Lokalni klic)
Hrvatska	01 6403 776 (Lokalni poziv)	Suomi	09 23113415 (paikallispuhelu)
Italia	800 088 774 (gratuito)	Sverige	08 5792 9100 (lokalsamtal)
Ireland	0160 11 161 (free)	Thailand / ประเทศไทย	66 2 652 8652
Northern Ireland	0800 055 6882	Türkiye	0800 261 3302 (Şehiriçi arama)
Казакстан	007 727 250 66 17 (local)	United Kingdom	0800 331 6015 (toll free)
Latvia	527 37691 (local)		
Lithuania	67228896 (local)		
Luxembourg / Luxemburg			
	0800 26 550 (kostenlos / gratuit)		



Non-contractual images / Images non contractuelles / Außervertragliche Bilder
All registered and unregistered trademarks are property of their respective owners.

Specifications are subject to change without notice
Trademarks are the property of Koninklijke Philips Electronics N.V. or their respective owners
2010 © Koninklijke Philips Electronics N.V. All rights reserved

www.philips.com