

Register your product and get support at
www.philips.com/TVsupport

7202 series

Εγχειρίδιο

43PUS7202

PHILIPS

Περιεχόμενα

1 Τι νέο υπάρχει 4

- 1.1 Αρχική σελίδα και κανάλια 4
- 1.2 Εφαρμογές και Συλλογή Philips TV 4

2 Ρύθμιση 5

- 2.1 Ανάγνωση οδηγιών ασφαλείας 5
- 2.2 Βάση τηλεόρασης και ανάρτηση σε τοίχο 5
- 2.3 Συμβουλές σχετικά με την τοποθέτηση 5
- 2.4 Καλώδιο ρεύματος 5
- 2.5 Καλώδιο κεραίας 6
- 2.6 Δορυφορικό πιάτο 6

3 Τηλεχειριστήριο 7

- 3.1 Επισκόπηση πλήκτρων 7
- 3.2 Φωνητική αναζήτηση 8
- 3.3 Χρήση του πληκτρολογίου τηλεχειριστηρίου 9
- 3.4 Αισθητήρας υπέρυθρων (IR) 10
- 3.5 Μπαταρίες 10
- 3.6 Καθάρισμα 10

4 Ενεργοποίηση και απενεργοποίηση 11

- 4.1 Ενεργοποίηση ή κατάσταση αναμονής 11
- 4.2 Πλήκτρα στην τηλεόραση 11

5 Κανάλια 12

- 5.1 Εγκατάσταση δορυφόρου 12
- 5.2 Εγκατάσταση κεραίας/Καλωδιακή εγκατάσταση 15
- 5.3 Αντιγραφή λίστας καναλιών 17
- 5.4 Σχετικά με τα κανάλια 18
- 5.5 Φιλτράρισμα λίστας καναλιών 23

6 Σύνδεση συσκευών 25

- 6.1 Πληροφορίες για τις συνδέσεις 25
- 6.2 Θύρες HDMI 25
- 6.3 Υ Ρb Pr - Component 27
- 6.4 Scart 27
- 6.5 Έξοδος ήχου - Οπτική 27
- 6.6 CAM με Έξυπνη κάρτα - CI+ 27
- 6.7 Home Cinema 28
- 6.8 Smartphone και tablet 29
- 6.9 Συσκευή αναπαραγωγής Blu-ray 29
- 6.10 Συσκευή DVD 30
- 6.11 Bluetooth - Ηχεία και χειριστήρια 30
- 6.12 Ακουστικά 31
- 6.13 Κονσόλα παιχνιδιών 31
- 6.14 Χειριστήριο 32
- 6.15 Σκληρός δίσκος USB 32
- 6.16 Πληκτρολόγιο USB 33
- 6.17 USB Flash Drive 34
- 6.18 Φωτογραφική μηχανή 34
- 6.19 Βιντεοκάμερα 35
- 6.20 Υπολογιστής 35

7 Σύνδεση της Android TV 37

- 7.1 Δίκτυο και Internet 37
- 7.2 Λογαριασμός Google 40
- 7.3 Εφαρμογή Συλλογή Philips TV 40
- 7.4 Ρυθμίσεις Android 41
- 7.5 Αρχική οθόνη 41

8 Εφαρμογές 43

- 8.1 Πληροφορίες για τις εφαρμογές 43

- 8.2 Google Play 43
- 8.3 Έναρξη ή Διακοπή μιας εφαρμογής 44
- 8.4 Κλείδωμα εφαρμογών 45
- 8.5 Διαχείριση εφαρμογών 46
- 8.6 Αποθήκευση 46

9 Internet 47

- 9.1 Εκκίνηση του Internet 47
- 9.2 Επιλογές στο Internet 47

10 Μενού τηλεόρασης 48

- 10.1 Πληροφορίες για το μενού τηλεόρασης 48
- 10.2 Άνοιγμα του μενού τηλεόρασης 48

11 Πηγές 49

- 11.1 Μετάβαση σε συσκευή 49
- 11.2 Επιλογές για είσοδο τηλεοπτικού σήματος 49
- 11.3 Όνομα και Τύπος συσκευής 49
- 11.4 Υπολογιστής 49

12 Ρυθμίσεις 51

- 12.1 Συχνές ρυθμίσεις 51
- 12.2 Εικόνα 51
- 12.3 Ήχος 56
- 12.4 Ρυθμίσεις Ambilight 58
- 12.5 Ρυθμίσεις Eco 61
- 12.6 Γενικές ρυθμίσεις 62
- 12.7 Ρολόι, περιοχή και γλώσσα 64
- 12.8 Γενική πρόσβαση 67
- 12.9 Κλείδωμα για παιδιά 68

13 Βίντεο, φωτογραφίες και μουσική 69

- 13.1 Από υποδοχή USB 69
- 13.2 Από υπολογιστή ή συσκευή NAS 69
- 13.3 Από μια συσκευή αποθήκευσης στο Cloud 69
- 13.4 Μενού Αγαπημένα, Πιο δημοφιλή, Τελευταία αναπαραγωγή 69
- 13.5 Αναπαραγωγή των βίντεό σας 70
- 13.6 Προβολή των φωτογραφιών σας 70
- 13.7 Αναπαραγωγή της μουσικής σας 70

14 Τηλεοπτικός οδηγός προγραμμάτων 72

- 14.1 Τι χρειάζεστε 72
- 14.2 Δεδομένα οδηγού TV 72
- 14.3 Χρήση του Οδηγού προγράμματος 72

15 Εγγραφή και προσωρινή διακοπή τηλεόρασης 74

- 15.1 Εγγραφή 74
- 15.2 Pause TV 75

16 Smartphone και tablet 77

- 16.1 Εφαρμογή Philips TV Remote 77
- 16.2 Google Cast 77
- 16.3 AirPlay 77
- 16.4 MHL 77

17 Παιχνίδια 78

- 17.1 Τι χρειάζεστε 78
- 17.2 Παιξίμο παιχνιδιού 78

18 Ambilight 79

- 18.1 Στυλ Ambilight 79
- 18.2 Απενεργοποίηση Ambilight 79

- 18.3 Ρυθμίσεις Ambientlight 79
- 18.4 Λειτουργία Lounge Light 80

19 Κορυφαίες επιλογές 81

- 19.1 Πληροφορίες για τις κορυφαίες επιλογές 81
- 19.2 Τώρα στην τηλεόρασή σας 81
- 19.3 Τηλεόραση on demand 81
- 19.4 Βίντεο on demand 82

20 Netflix 83

21 Multi View 84

- 21.1 Teletext και τηλεόραση 84
- 21.2 HDMI και τηλεόραση 84
- 21.3 Nettv και τηλεόραση 84
- 21.4 Nettv και HDMI 84

22 Λογισμικό 85

- 22.1 Ενημέρωση λογισμικού 85
- 22.2 Έκδοση λογισμικού 85
- 22.3 Αυτόματη ενημέρωση λογισμικού 86
- 22.4 Λογισμικό ανοιχτού πηγαίου κώδικα 86
- 22.5 Άδεια χρήσης ανοιχτού κώδικα 86
- 22.6 Μηνύματα 86

23 Προδιαγραφές 87

- 23.1 Περιβάλλον 87
- 23.2 Ρεύμα 87
- 23.3 Λειτουργικό σύστημα 87
- 23.4 Λήψη 87
- 23.5 Τύπος οθόνης 88
- 23.6 Ανάλυση οθόνης εισόδου 88
- 23.7 Διαστάσεις και βάρος 88
- 23.8 Συνδεσιμότητα 88
- 23.9 Ήχος 88
- 23.10 Πολυμέσα 88

24 Βοήθεια και υποστήριξη 90

- 24.1 Δήλωση της τηλεόρασης 90
- 24.2 Χρήση της Βοήθειας 90
- 24.3 Αντιμετώπιση προβλημάτων 90
- 24.4 Ηλεκτρονική βοήθεια 92
- 24.5 Υποστήριξη και επισκευή 93

25 Ασφάλεια και φροντίδα 94

- 25.1 Ασφάλεια 94
- 25.2 Φροντίδα οθόνης 95

26 Όροι χρήσης 96

- 26.1 Όροι χρήσης - Τηλεόραση 96
- 26.2 Όροι χρήσης - Συλλογή Philips TV 96

27 Πνευματικά δικαιώματα 97

- 27.1 MHL 97
- 27.2 HDMI 97
- 27.3 Dolby Digital Plus 97
- 27.4 DTS Premium Sound™ 97
- 27.5 Microsoft 97
- 27.6 Wi-Fi Alliance 97
- 27.7 Kensington 97
- 27.8 Άλλα εμπορικά σήματα 98

28 Αποποίηση ευθυνών όσον αφορά υπηρεσίες, ή/και λογισμικό που προσφέρονται από τρίτα μέρη 99

Ευρετήριο 100

Τι νέο υπάρχει

Αρχική σελίδα και κανάλια

Η νέα εκκίνηση της Αρχικής σελίδας

Πατήστε  HOME στο τηλεχειριστήριο, για να εμφανιστεί η νέα αρχική οθόνη του Android. Από εδώ, μπορείτε να αποφασίσετε τι θα παρακολουθήσετε μέσω περιήγησης σε επιλογές ψυχαγωγίας από εφαρμογές και ζωντανή τηλεόραση. Στην Αρχική σελίδα υπάρχουν κανάλια για να ανακαλύψετε εξαιρετικό περιεχόμενο από τις αγαπημένες εφαρμογές σας. Μπορείτε επίσης να προσθέσετε επιπλέον κανάλια ή να βρείτε νέες εφαρμογές, για ακόμα περισσότερο περιεχόμενο.

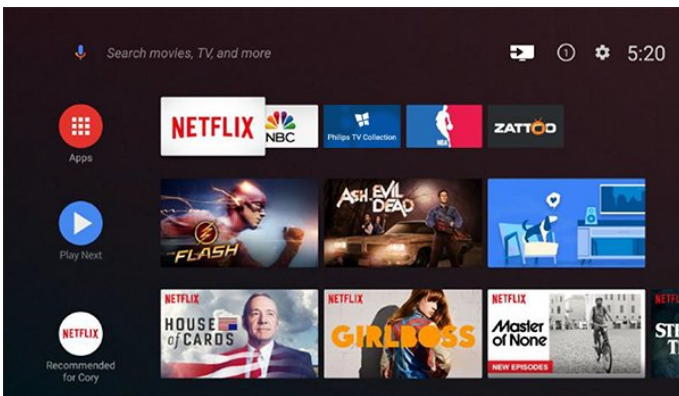

Κανάλι "Επόμενη αναπαραγωγή"

Μπορείτε να ξέρετε πάντα τι θα δείτε στη συνέχεια από το κανάλι **Επόμενη αναπαραγωγή** στην Αρχική οθόνη. Ξεκινήστε την παρακολούθηση από το σημείο όπου είχατε σταματήσει και λάβετε ειδοποιήσεις για νέα επεισόδια στο κανάλι **Επόμενη αναπαραγωγή**. Πατήστε παρατεταμένα το κουμπί "Επιλογή" σε μια ταινία ή τηλεοπτικό πρόγραμμα για απευθείας προσθήκη στο κανάλι **Επόμενη αναπαραγωγή**.

Πρόσβαση ρυθμίσεων από την αρχική σελίδα

Μπορείτε να αποκτήσετε πρόσβαση στο μενού "Όλες οι ρυθμίσεις" μέσω του εικονιδίου στην επάνω δεξιά γωνία. Μπορείτε επίσης να βρείτε το μενού "Συχνές ρυθμίσεις" και τα συνήθη στοιχεία μενού στο μενού της Philips TV, το οποίο μπορείτε να ανοίξετε απευθείας από το τηλεχειριστήριο.

Γραμμή συστήματος στην Αρχική οθόνη

Η γραμμή συστήματος στο επάνω μέρος της Αρχικής οθόνης περιέχει τις ακόλουθες λειτουργίες.

- Κουμπί αναζήτησης: ενεργοποίηση μιας αναζήτησης Google με φωνή ή εισαγωγή κειμένου.
- Πηγή εισόδου: εμφάνιση της λίστας πηγών εισόδου και μετάβαση σε οποιαδήποτε συνδεδεμένη συσκευή.
- Ειδοποιήσεις: παροχή μηνυμάτων για το σύστημα της Smart TV.
- Ρυθμίσεις: πρόσβαση στο μενού "Όλες οι ρυθμίσεις" και προσαρμογή των ρυθμίσεων της τηλεόρασης.
- Ρολόι: εμφάνιση του ρολογιού του συστήματος.

Εφαρμογές και Συλλογή Philips TV

Αγαπημένες εφαρμογές στην πρώτη σειρά

Μπορείτε να βρείτε περισσότερες εφαρμογές στη σελίδα εφαρμογών, την οποία μπορείτε να ανοίξετε κάνοντας κλικ στο εικονίδιο "Εφαρμογές" στο αριστερό άκρο της σειράς "Αγαπημένες εφαρμογές". Μπορείτε επίσης να προσθέσετε περισσότερες εφαρμογές ως αγαπημένες από τη σελίδα εφαρμογών.

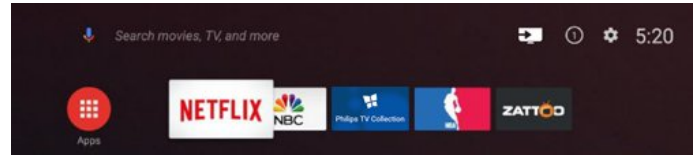

Συλλογή Philips TV

Όλες οι κορυφαίες εφαρμογές σας είναι διαθέσιμες στην εφαρμογή Συλλογή Philips TV. Εκκινήστε την εφαρμογή από το πλαίσιο στη σειρά "Αγαπημένες εφαρμογές". Η εφαρμογή Συλλογή Philips TV θα περιέχει επίσης προτάσεις για νέες εφαρμογές και άλλα.

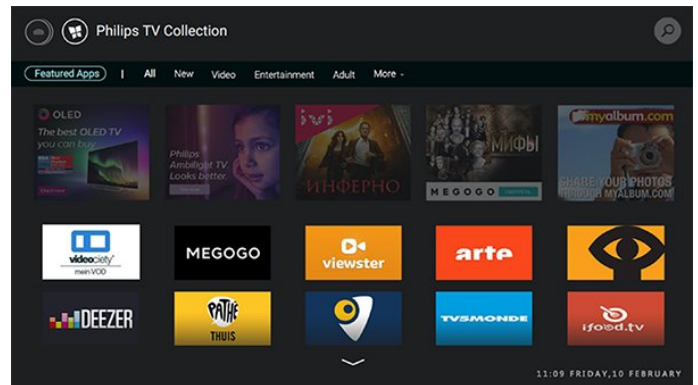

Ρύθμιση

2.1

Ανάγνωση οδηγιών ασφαλείας

Διαβάστε τις οδηγίες ασφαλείας πριν χρησιμοποιήσετε την τηλεόραση.

Για περισσότερες πληροφορίες, στη **Βοήθεια** επιλέξτε **Λέξεις-κλειδιά** και αναζητήστε την επιλογή **Οδηγίες ασφαλείας**.

2.2

Βάση τηλεόρασης και ανάρτηση σε τοίχο

Βάση τηλεόρασης

Οι οδηγίες τοποθέτησης για τη βάση της τηλεόρασης περιλαμβάνονται στον Οδηγό γρήγορης εκκίνησης που συνοδεύει την τηλεόραση. Εάν τον έχετε χάσει, μπορείτε να κάνετε λήψη του οδηγού από τη διαδικτυακή τοποθεσία www.philips.com.

Για να κάνετε λήψη του **Οδηγού γρήγορης εκκίνησης**, χρησιμοποιήστε τον αριθμό μοντέλου της τηλεόρασης.

Ανάρτηση σε τοίχο

Η τηλεόρασή σας είναι επίσης έτοιμη για χρήση με βραχίονα επιτοίχιας ανάρτησης συμβατό με τα πρότυπα VESA (πωλείται ξεχωριστά).

Κατά την αγορά του βραχίονα επιτοίχιας ανάρτησης, χρησιμοποιήστε τον ακόλουθο κωδικό VESA. . .

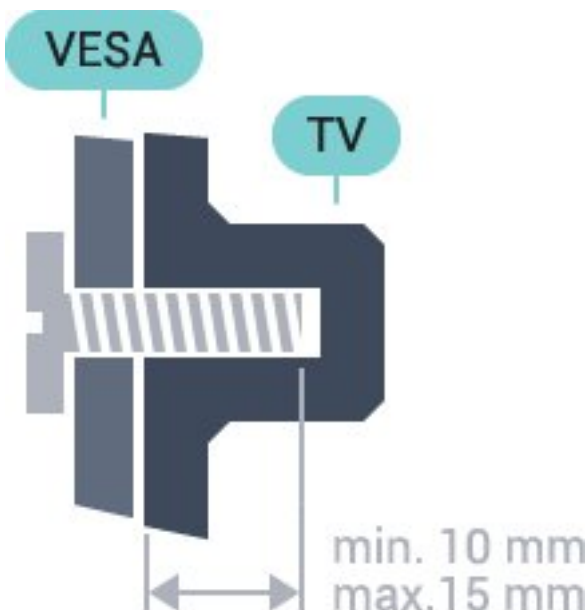

- 43PUS7202
- VESA MIS-F 200x200, M6**
- 49PUS7272
- VESA MIS-F 400x200, M6**
- 55PUS7272
- VESA MIS-F 400x200, M6**

Προετοιμασία

Αρχικά, αφαιρέστε τα 4 πλαστικά βιδωτά πώματα από τους δακτυλίους με σπείρωμα που βρίσκονται στο πίσω μέρος της τηλεόρασης.

Βεβαιωθείτε ότι οι μεταλλικές βίδες, που χρησιμεύουν για τη στερέωση της τηλεόρασης σε βραχίονα συμβατό με τα πρότυπα VESA, εισχωρούν περίπου κατά 10 χιλ. στους δακτυλίους με σπείρωμα της τηλεόρασης.

Προσοχή

Η ανάρτηση της τηλεόρασης σε τοίχο απαιτεί ειδικές δεξιότητες και πρέπει να πραγματοποιείται μόνο από εξειδικευμένο προσωπικό. Επιπλέον, το στήριγμα επιτοίχιας ανάρτησης πρέπει να πληροί ορισμένα πρότυπα ασφαλείας ανάλογα με το βάρος της τηλεόρασης. Πριν τοποθετήσετε την τηλεόραση, διαβάστε επίσης τις προφυλάξεις ασφαλείας. Η TP Vision Europe B.V. δεν φέρει καμία ευθύνη για ακατάλληλη τοποθέτηση ή για οποιαδήποτε τοποθέτηση που μπορεί να προκαλέσει ατύχημα ή τραυματισμό.

2.3

Συμβουλές σχετικά με την τοποθέτηση

- Τοποθετήστε την τηλεόραση σε σημείο όπου δεν πέφτει φως απευθείας πάνω στην οθόνη.
- Τοποθετήστε την τηλεόραση σε απόσταση έως 15 εκ. από τον τοίχο.
- Η ιδανική απόσταση για να παρακολουθείτε τηλεόραση ισούται με το τριπλάσιο της διαγωνίου της οθόνης. Όταν είστε καθισμένοι, τα μάτια σας πρέπει να είναι στο ίδιο επίπεδο με το κέντρο της οθόνης.

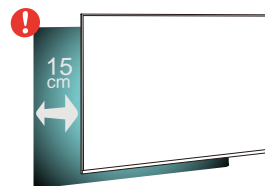

2.4

Καλώδιο ρεύματος

- Τοποθετήστε το καλώδιο ρεύματος στην υποδοχή **POWER** στο πίσω μέρος της τηλεόρασης.
- Βεβαιωθείτε ότι το καλώδιο ρεύματος είναι καλά συνδεδεμένο στην υποδοχή.
- Βεβαιωθείτε ότι θα έχετε πάντα πρόσβαση στο φις που συνδέεται με την πρίζα.

- Όταν αποσυνδέετε το καλώδιο ρεύματος, τραβάτε πάντα το φις και ποτέ το καλώδιο.

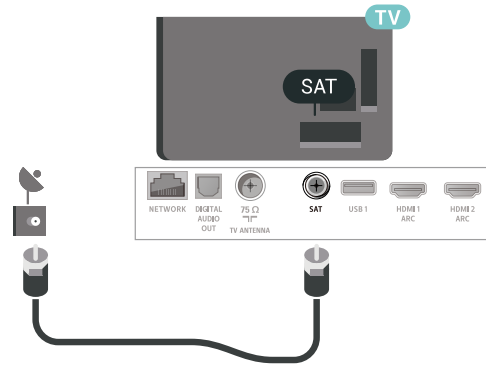
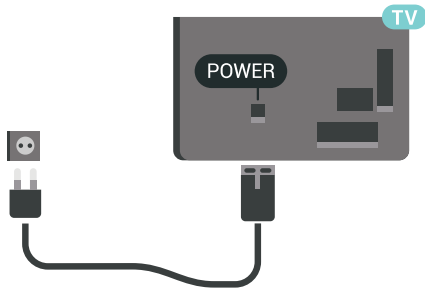

Αν και η τηλεόραση αυτή καταναλώνει ελάχιστη ενέργεια στην κατάσταση αναμονής, για εξοικονόμηση ενέργειας, συνιστάται να αποσυνδέετε το καλώδιο ρεύματος, αν δεν σκοπεύετε να χρησιμοποιήσετε την τηλεόραση για μεγάλο χρονικό διάστημα.

2.5

Καλώδιο κεραίας

Τοποθετήστε καλά το βύσμα κεραίας στην υποδοχή **Antenna** στο πίσω μέρος της τηλεόρασης.

Μπορείτε να συνδέσετε τη δική σας κεραία ή να συνδεθείτε σε ένα σήμα κεραίας από ένα σύστημα κατανομής σήματος κεραίας. Χρησιμοποιήστε μια υποδοχή κεραίας IEC Coax 75 Ohm RF.

Χρησιμοποιήστε τη συγκεκριμένη υποδοχή κεραίας για σήματα εισόδου DVB-T και DVB-C.

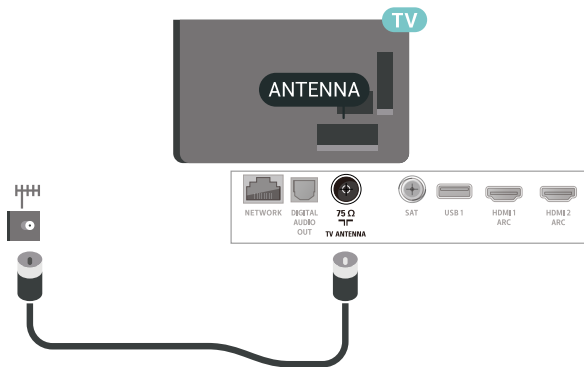

2.6

Δορυφορικό πιάτο

Συνδέστε την υποδοχή δορυφορικής κεραίας τύπου F στην υποδοχή δορυφορικής κεραίας **SAT** στο πίσω μέρος της τηλεόρασης.

Τηλεχειριστήριο

3.1

Επισκόπηση πλήκτρων

Επάνω

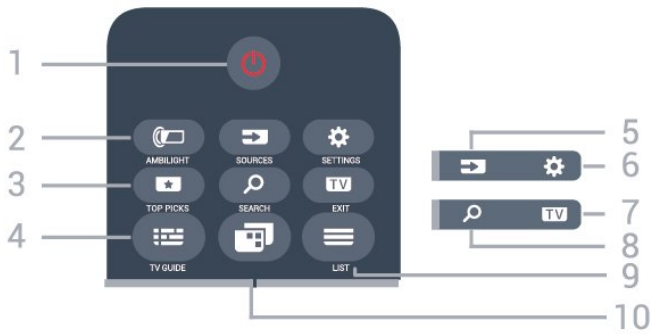

1 - Κατάσταση αναμονής / Ενεργοποίηση

Ενεργοποίηση της τηλεόρασης ή μετάβαση σε κατάσταση αναμονής.

2 - AMBILIGHT

Επιλογή ενός από τα συλ Ambilight.

3 - TOP PICKS

Άνοιγμα του μενού με τα συνιστώμενα προγράμματα, του Βίντεο on demand (ενοίκιαση βίντεο) ή της τηλεόρασης online (Catch Up TV).

Αν είναι διαθέσιμα.

4 - TV GUIDE

Άνοιγμα ή κλείσιμο του Οδηγού TV.

5 - SOURCES

Άνοιγμα ή κλείσιμο του μενού Πηγές.

6 - SETTINGS

Άνοιγμα του μενού **Συχνές ρυθμίσεις**.

7 - TV EXIT

Επιστροφή στην παρακολούθηση τηλεόρασης. Για έξοδο από μια εφαρμογή διαδραστικής τηλεόρασης.

8 - SEARCH

Άνοιγμα της σελίδας αναζητήσεων.

9 - LIST

Άνοιγμα ή κλείσιμο της λίστας καναλιών.

10 - Μενού τηλεόρασης

Άνοιγμα του μενού τηλεόρασης με τις τυπικές λειτουργίες τηλεόρασης.

Μέση

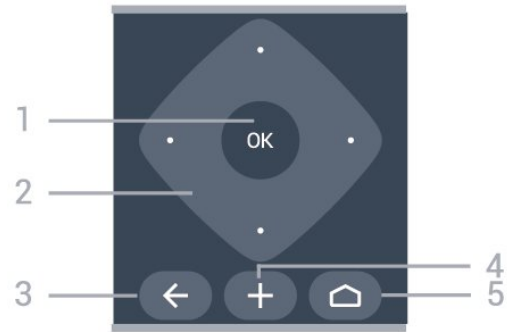

1 - Πλήκτρο OK

Επιβεβαίωση μιας επιλογής ή ρύθμισης.

2 - Πλήκτρα βέλους / πλοήγησης

Μετακίνηση πάνω, κάτω, αριστερά ή δεξιά.

3 - BACK

Επιστροφή στο προηγούμενο επιλεγμένο κανάλι.

Επιστροφή στο προηγούμενο μενού.

Επιστροφή στην προηγούμενη εφαρμογή/σελίδα στο Internet.

4 - + OPTIONS

Άνοιγμα ή κλείσιμο του μενού επιλογών.

5 - HOME

Άνοιγμα του μενού αρχικής σελίδας.

Κάτω

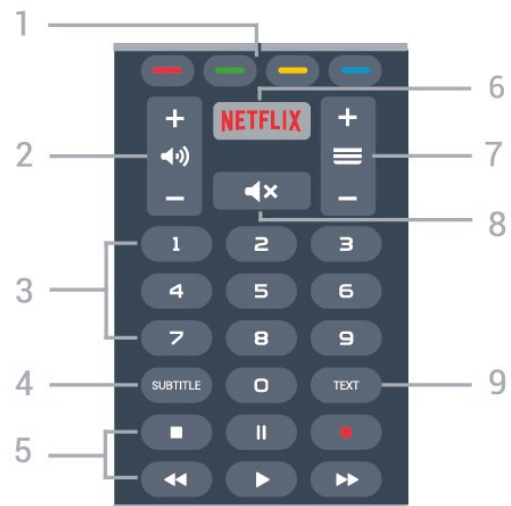

1 - Έγχρωμα πλήκτρα

Απευθείας επιλογές.

2 - Ένταση ήχου

Προσαρμογή του επιπέδου της έντασης ήχου.

3 - Αριθμητικά πλήκτρα

Απευθείας επιλογή καναλιού.

4 - SUBTITLE

Ενεργοποίηση/απενεργοποίηση των υποτίτλων ή ρύθμιση Ενεργοί κατά τη σίγαση.

5 - Αναπαραγωγή και εγγραφή

- Αναπαραγωγή ►, για αναπαραγωγή.
- Παύση II, για παύση της αναπαραγωγής
- Διακοπή ■, για διακοπή της αναπαραγωγής
- Γρήγορη μετακίνηση προς τα πίσω ◀◀, για γρήγορη μετακίνηση προς τα πίσω
- Γρήγορη μετακίνηση προς τα εμπρός ►►, για γρήγορη μετακίνηση προς τα εμπρός
- Εγγραφή ●, για έναρξη εγγραφής

6 - NETFLIX

Άπευθείας άνοιγμα της εφαρμογής Netflix. Με την τηλεόραση ενεργοποιημένη ή από την κατάσταση αναμονής.

7 - ≡ Κανάλι

Μετάβαση στο επόμενο ή προηγούμενο κανάλι στη λίστα καναλιών. Άνοιγμα της επόμενης ή της προηγούμενης σελίδας στο Teletext. Έναρξη του επόμενου ή του προηγούμενου κεφαλαίου σε ένα δίσκο.

8 - ✖ Σίγαση

Σίγαση ή επαναφορά του ήχου.

9 - TEXT

Άνοιγμα ή κλείσιμο του Teletext.

3.2

Φωνητική αναζήτηση

Λήψη εφαρμογής από το Google play

Χρησιμοποιήστε το Android smartphone ή το tablet σας ως τηλεχειριστήριο για τη συσκευή σας Android TV. Κάντε εύκολα εναλλαγή μεταξύ των λειτουργιών d-pad, touchpad και gamepad για να πλοηγηθείτε σε περιεχόμενο και να παίξετε παιχνίδια στη συσκευή σας Android TV. Πατήστε το μικρόφωνο για να ξεκινήσετε μια φωνητική αναζήτηση ή χρησιμοποιήστε το πληκτρολόγιο για να εισαγάγετε κείμενο στη συσκευή σας Android TV.

Για να ξεκινήσετε, συνδέστε το Android τηλέφωνο ή tablet στο ίδιο δίκτυο με αυτό της συσκευής σας Android TV ή βρείτε τη συσκευή Android TV μέσω Bluetooth.

Λειτουργεί με όλες τις συσκευές Android TV.

*Χρειάζεστε ένα τηλέφωνο ή tablet Android που διαθέτει την έκδοση Android 4.3 ή ανώτερη για να χρησιμοποιήσετε την εφαρμογή Android TV Remote Control.

Σύζευξη με την τηλεόρασή σας

Δεν υπάρχει μικρόφωνο στο τηλεχειριστήριό σας, επομένως, αν θέλετε να χρησιμοποιήσετε τη φωνητική αναζήτηση, θα πρέπει να εγκαταστήσετε πρώτα την **Εφαρμογή Android TV Remote Control** στο Android smartphone ή tablet σας.

1 - Στο Android smartphone ή tablet, αναζητήστε την επιλογή "Android TV Remote Control" στο **Google Play™ Store**.

2 - Κάντε λήψη και εγκατάσταση της **εφαρμογής Android TV Remote Control*** στο Android smartphone ή tablet.

3 - Συνδέστε το Android smartphone ή tablet στο ίδιο δίκτυο με αυτό της συσκευής σας Android TV.

4 - Επιλέξτε "PhilipsTV"*** στο Android smartphone ή tablet και, στη συνέχεια, θα εμφανιστεί ένας κωδικός στην οθόνη της τηλεόρασης Android.

5 - Πληκτρολογήστε τον κωδικό στο Android smartphone ή tablet για σύζευξη με τη συσκευή Android TV.

*Χρειάζεστε ένα τηλέφωνο ή tablet Android που διαθέτει την έκδοση Android 4.3 ή ανώτερη για να χρησιμοποιήσετε την εφαρμογή Android TV Remote Control.

**Το όνομα της συσκευής σας Android TV εξαρτάται από το όνομα που έχετε ορίσει στο πεδίο "Όνομα δικτύου τηλεόρασης". Το προκαθορισμένο όνομα είναι το όνομα του μοντέλου της συγκεκριμένης τηλεόρασης.

Χρήση της φωνητικής αναζήτησης

Μπορείτε να αναζητήσετε βίντεο, μουσική ή οτιδήποτε άλλο στο διαδίκτυο με το εικονίδιο  στο επάνω μέρος του Μενού αρχικής σελίδας. Μπορείτε να ξεκινήσετε να χρησιμοποιείτε τη Φωνητική αναζήτηση οποιαδήποτε στιγμή. Εναλλακτικά, μπορείτε να χρησιμοποιήσετε το πληκτρολόγιο του τηλεχειριστηρίου για να εισαγάγετε κείμενο.

Για να χρησιμοποιήσετε τη Φωνητική αναζήτηση...

1 - Πατήστε το εικονίδιο  στη συσκευή smartphone σας για να ξεκινήσετε μια φωνητική αναζήτηση.

2 - Το εικονίδιο  είναι κόκκινο στην οθόνη και το μικρόφωνο είναι ενεργό.

3 - Πείτε καθαρά αυτό που ψάχνετε. Μπορεί να χρειαστεί λίγος χρόνος για να εμφανιστούν τα αποτελέσματα.

4 - Στην οθόνη με τα αποτελέσματα αναζήτησης, μπορείτε να επιλέξετε το στοιχείο που θέλετε.

Ανατρέξτε επίσης στην ιστοσελίδα www.support.google.com/androidtv

Ρυθμίσεις φωνητικής αναζήτησης

Μπορείτε να ορίσετε τη γλώσσα που θέλετε να χρησιμοποιείτε με τη Φωνητική αναζήτηση.

Για να ορίσετε γλώσσα για τη φωνητική αναζήτηση...

- 1 - Πατήστε **⚙️**, επιλέξτε **Όλες οι ρυθμίσεις** και πατήστε **OK**.
- 2 - Επιλέξτε **Ρυθμίσεις Android** και πατήστε **OK**.
- 3 - Επιλέξτε **Προτιμήσεις > Ομιλία** και πατήστε **OK**.
- 4 - Επιλέξτε τη γλώσσα που θέλετε να χρησιμοποιήσετε και πατήστε **OK**.
- 5 - Πατήστε **← BACK** για να μεταβείτε ένα βήμα πίσω ή πατήστε **EXIT** για να κλείσετε το μενού.

3.3

Χρήση του πληκτρολογίου τηλεχειριστηρίου

Εγγραφή κειμένου

Με το πληκτρολόγιο στο πίσω μέρος του τηλεχειριστηρίου, μπορείτε να γράψετε κείμενο σε οποιοδήποτε πεδίο κειμένου στην οθόνη.

Για να γράψετε κείμενο...

- 1 - Επιλέξτε ένα πεδίο κειμένου σε περίπτωση που δεν είναι ήδη επιλεγμένο.
- 2 - Γυρίστε το πληκτρολόγιο του τηλεχειριστηρίου προς τα πάνω, για να ενεργοποιήσετε τα πλήκτρα του πληκτρολογίου. Κρατήστε το πληκτρολόγιο και με τα δύο χέρια και πληκτρολογήστε με τους αντίχειρες.
- 3 - Πατήστε **OK** για να επιβεβαιώσετε το κείμενο.

Επισκόπηση - Qwerty και Azerty

Επισκόπηση πληκτρολογίου Qwerty / Azerty.*

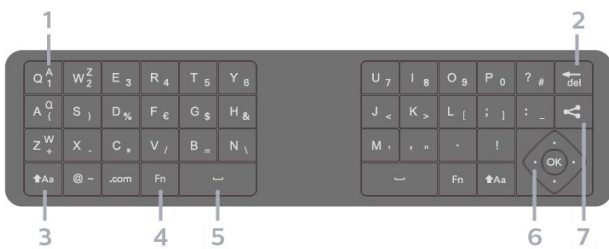

1 - Χαρακτήρες Azerty

Θέση των χαρακτήρων όταν η διάταξη του πληκτρολογίου έχει οριστεί σε Azerty.

2 - **del**

Διαγραφή ενός χαρακτήρα.

3 - **↑Aa Shift**

Πληκτρολόγηση κεφαλαίων χαρακτήρων.

- Για να πληκτρολογήσετε πολλούς κεφαλαίους χαρακτήρες διαδοχικά, κρατήστε πατημένο το πλήκτρο **↑Aa** ενώ

πληκτρολογείτε.

- Για να πληκτρολογείτε συνέχεια μόνο κεφαλαίους χαρακτήρες, πατήστε το πλήκτρο **↑Aa** για 2 δευτερόλεπτα ώστε να θέσετε το πληκτρολόγιο στη λειτουργία κεφαλαίων.
- Για να απενεργοποιήσετε τη λειτουργία κεφαλαίων, πατήστε ξανά το πλήκτρο **↑Aa**. Αν δεν πατηθεί κανένα πλήκτρο για 20 δευτερόλεπτα, η λειτουργία κεφαλαίων απενεργοποιείται αυτόματα.

4 - Πλήκτρο **Fn**

Πληκτρολόγηση αριθμού ή σημείου στίξης.

- Για να πληκτρολογήσετε έναν αριθμό ή ένα σημείο στίξης, πατήστε το πλήκτρο **Fn** προτού πληκτρολογήσετε τον αριθμό ή το σημείο στίξης που θέλετε.

5 - **←** Πλήκτρο διαστήματος

6 - Πλοήγηση και **OK**

7 - **↔** Κοινή χρήση

Online κοινοποίηση του περιεχομένου που παρακολουθείτε τη συγκεκριμένη στιγμή.

- * Το τηλεχειριστήριό σας διαθέτει πληκτρολόγιο Qwerty / Azerty ή Qwerty / Κυριλλικό, ανάλογα με την περιοχή σας.

Επισκόπηση - Qwerty και Κυριλλική

Επισκόπηση πληκτρολογίου Qwerty / Κυριλλικό.*

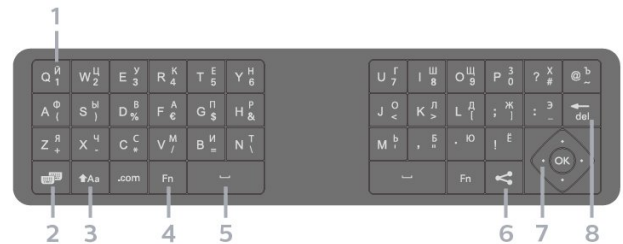

1 - Κυριλλικοί χαρακτήρες

Διαθέσιμοι χαρακτήρες όταν είναι ενεργοποιημένο το κυριλλικό πληκτρολόγιο.

2 - **↔** Εναλλαγή κυριλλικού πληκτρολογίου

Εναλλαγή μεταξύ κυριλλικού πληκτρολογίου και πληκτρολογίου Qwerty.

3 - **↑Aa Shift**

Πληκτρολόγηση κεφαλαίων χαρακτήρων.

- Για να πληκτρολογήσετε πολλούς κεφαλαίους χαρακτήρες διαδοχικά, κρατήστε πατημένο το πλήκτρο **↑Aa** ενώ πληκτρολογείτε.
- Για να πληκτρολογείτε συνέχεια μόνο κεφαλαίους χαρακτήρες, πατήστε το πλήκτρο **↑Aa** για 2 δευτερόλεπτα ώστε να θέσετε το πληκτρολόγιο στη λειτουργία κεφαλαίων.
- Για να απενεργοποιήσετε τη λειτουργία κεφαλαίων, πατήστε ξανά το πλήκτρο **↑Aa**. Αν δεν πατηθεί κανένα πλήκτρο για 20 δευτερόλεπτα, η λειτουργία κεφαλαίων απενεργοποιείται αυτόματα.

4 - Πλήκτρο **Fn**

Πληκτρολόγηση αριθμού ή σημείου στίξης.

- Για να πληκτρολογήσετε έναν αριθμό ή ένα σημείο στίξης, πατήστε το πλήκτρο **Fn** προτού πληκτρολογήσετε τον αριθμό ή το σημείο στίξης που θέλετε.

5 - Πλήκτρο διαστήματος

6 - Κοινή χρήση

Online κοινοποίηση του περιεχομένου που παρακολουθείτε τη συγκεκριμένη στιγμή.

7 - Πλοήγηση και OK

8 - del

Διαγραφή ενός χαρακτήρα.

* Το τηλεχειριστήριό σας διαθέτει πληκτρολόγιο Qwerty / Azerty ή Qwerty / Κυριλλικό, ανάλογα με την περιοχή σας.

3.4

Αισθητήρας υπέρυθρων (IR)

Η τηλεόραση μπορεί να δεχθεί εντολές και από τηλεχειριστήρια που χρησιμοποιούν υπέρυθρες ακτίνες (IR) για την αποστολή των εντολών. Αν χρησιμοποιείτε τηλεχειριστήριο υπέρυθρων, το τηλεχειριστήριο πρέπει να είναι πάντα στραμμένο προς τον αισθητήρα υπέρυθρων στην πρόσοψη της τηλεόρασης.

Προειδοποίηση

Μην τοποθετείτε αντικείμενα μπροστά από τον αισθητήρα υπέρυθρης ακτινοβολίας της τηλεόρασης καθώς μπορεί να εμποδίσει τα υπέρυθρα σήματα.

3.5

Μπαταρίες

Αντικατάσταση μπαταριών

Αν η τηλεόραση δεν ανταποκρίνεται στις εντολές των πλήκτρων του τηλεχειριστηρίου, ενδέχεται να έχουν εξαντληθεί οι μπαταρίες.

Για να αντικαταστήσετε τις μπαταρίες, ανοίξτε τη θήκη μπαταριών στην πλευρά που βρίσκεται στο πίσω μέρος του τηλεχειριστηρίου.

1 - Σύρετε τη θύρα της θήκης μπαταριών προς την κατεύθυνση που δείχνει το βέλος.

2 - Αντικαταστήστε τις παλιές μπαταρίες με 2 μπαταρίες τύπου **AAA-LR03-1,5V**. Βεβαιωθείτε ότι οι πόλοι + και - των μπαταριών ευθυγραμμίζονται σωστά.

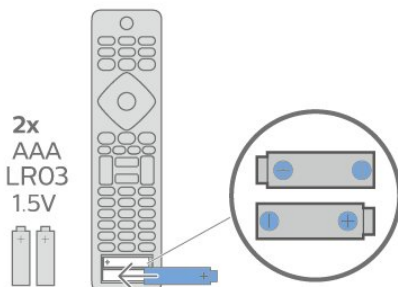

3 - Τοποθετήστε ξανά τη θύρα της θήκης μπαταριών και σύρετέ την μέχρι να ασφαλίσει στη θέση της.

- Αφαιρέστε τις μπαταρίες, αν δεν πρόκειται να χρησιμοποιήσετε το τηλεχειριστήριο για μεγάλο χρονικό διάστημα.
- Απορρίψτε με ασφάλεια τις παλιές μπαταρίες σύμφωνα με τις οδηγίες σχετικά με τη λήξη περιόδου χρήσης.

3.6

Καθάρισμα

Το τηλεχειριστήριο διαθέτει επιστρωση ανθεκτική στις γρατσουνιές.

Για να καθαρίσετε το τηλεχειριστήριο, χρησιμοποιήστε ένα μαλακό νωπό πανί. Μην χρησιμοποιείτε ποτέ ουσίες όπως οινόπνευμα, χημικά ή οικιακά καθαριστικά στο τηλεχειριστήριο.

Ενεργοποίηση και απενεργοποίηση

4.1

Ενεργοποίηση ή κατάσταση αναμονής

Βεβαιωθείτε ότι η τηλεόραση είναι συνδεδεμένη στην παροχή εναλλασσόμενου ρεύματος. Συνδέστε το παρεχόμενο καλώδιο ρεύματος στην υποδοχή **AC in** στο πίσω μέρος της τηλεόρασης. Η ενδεικτική λυχνία στο κάτω μέρος της τηλεόρασης ανάβει.

Ενεργοποίηση

Πατήστε **⏻** στο τηλεχειριστήριο για να ενεργοποιήσετε την τηλεόραση. Εναλλακτικά, πατήστε **🏠 HOME**. Μπορείτε επίσης να πατήσετε το μικρό πλήκτρο τύπου joystick στο πίσω μέρος της τηλεόρασης για να ενεργοποιήσετε την τηλεόραση σε περίπτωση που δεν μπορείτε να βρείτε το τηλεχειριστήριο ή αν οι μπαταρίες είναι άδειες.

Μετάβαση σε κατάσταση αναμονής

Για να θέσετε την τηλεόραση σε κατάσταση αναμονής, πατήστε **⏻** στο τηλεχειριστήριο. Μπορείτε επίσης να πατήσετε το μικρό πλήκτρο τύπου joystick στο πίσω μέρος της τηλεόρασης.



Στην κατάσταση αναμονής, η τηλεόραση εξακολουθεί να είναι συνδεδεμένη στο ρεύμα αλλά καταναλώνει πολύ λίγη ενέργεια.

Για να απενεργοποιήσετε πλήρως την τηλεόραση, αποσυνδέστε το καλώδιο ρεύματος. Όταν αποσυνδέετε το καλώδιο ρεύματος, πρέπει να τραβάτε πάντα το φισ και όχι το καλώδιο. Φροντίστε να εγκαταστήσετε την τηλεόραση με τέτοιο τρόπο ώστε να έχετε πλήρη πρόσβαση στην πρίζα, στο καλώδιο ρεύματος και στο φισ ανά πάσα στιγμή.

4.2

Πλήκτρα στην τηλεόραση

Αν χάσετε το τηλεχειριστήριο ή αν εξαντληθούν οι μπαταρίες του, μπορείτε ακόμη να εκτελείτε ορισμένες βασικές λειτουργίες της τηλεόρασης.

Για να ανοίξετε το βασικό μενού...

1 - Ενώ η τηλεόραση είναι ενεργοποιημένη, πιέστε το

πλήκτρο τύπου joystick στο πίσω μέρος της τηλεόρασης για να εμφανιστεί το βασικό μενού.

2 - Πατήστε το αριστερό ή το δεξί πλήκτρο για να επιλέξετε **🔊 Ένταση**, **☰ Κανάλι** ή **📺 Πηγές**.

Επιλέξτε **📺 Επίδειξη**, για να ξεκινήσει μια ταινία επίδειξης.

3 - Πιέστε προς τα κάτω ή προς τα πάνω για να ρυθμίσετε την ένταση ή να συντονιστείτε στο επόμενο ή το προηγούμενο κανάλι. Πιέστε προς τα πάνω ή προς τα κάτω για να περιηγηθείτε στη λίστα πηγών, συμπεριλαμβανομένης της επιλογής δεκτών. Πατήστε το πλήκτρο τύπου joystick για να ξεκινήσει η ταινία επίδειξης.

4 - Το μενού θα εξαφανιστεί αυτόματα.

Για να θέσετε την τηλεόραση σε κατάσταση αναμονής, επιλέξτε **⏻** και πατήστε το πλήκτρο τύπου joystick.



Κανάλια

5.1

Εγκατάσταση δορυφόρου

Πληροφορίες για την εγκατάσταση δορυφόρων

Έως και 4 δορυφόροι

Μπορείτε να εγκαταστήσετε έως και 4 δορυφόρους (4 LNB) σε αυτήν την τηλεόραση. Επιλέξτε τον ακριβή αριθμό δορυφόρων που θέλετε να εγκαταστήσετε στην αρχή της εγκατάστασης. Με αυτόν τον τρόπο, θα επιταχύνετε τη διαδικασία της εγκατάστασης.

Unicable

Μπορείτε να χρησιμοποιήσετε ένα σύστημα Unicable για να συνδέσετε το δορυφορικό πιάτο στην τηλεόραση. Μπορείτε να επιλέξετε Unicable για 1 ή 2 δορυφόρους κατά την έναρξη της εγκατάστασης.

Έναρξη εγκατάστασης

Βεβαιωθείτε ότι το δορυφορικό σας πιάτο είναι σωστά συνδεδεμένο και τέλεια ευθυγραμμισμένο προτού ξεκινήσετε την εγκατάσταση.

Για να ξεκινήσετε την εγκατάσταση του δορυφόρου...

- 1 - Πατήστε , επιλέξτε **Όλες οι ρυθμίσεις** και πατήστε **OK**.
- 2 - Επιλέξτε **Κανάλια > Εγκατάσταση δορυφόρου**. Πληκτρολογήστε τον κωδικό σας PIN αν είναι απαραίτητο.
- 3 - Επιλέξτε **Αναζήτηση δορυφόρου**.
- 4 - Επιλέξτε **Αναζήτηση**. Η τηλεόραση θα αναζητήσει δορυφόρους.
- 5 - Επιλέξτε **Διαμόρφωση**. Η τηλεόραση δείχνει την τρέχουσα ρύθμιση εγκατάστασης δορυφόρων. Αν θέλετε να αλλάξετε αυτήν τη ρύθμιση, επιλέξτε **Ρυθμίσεις**. Αν δεν θέλετε να αλλάξετε τη ρύθμιση, επιλέξτε **Αναζήτηση**. Μεταβείτε στο βήμα 7.

6 - Στο **Σύστημα εγκατάστασης**, επιλέξτε τον αριθμό δορυφόρων που θέλετε να εγκαταστήσετε ή επιλέξτε ένα από τα συστήματα Unicable. Όταν επιλέγετε Unicable, μπορείτε να επιλέξετε τους αριθμούς ζώνης χρήστη και να εισαγάγετε τις συχνότητες ζώνης χρήστη για κάθε δέκτη. Μπορείτε να βρείτε ζώνη χρήστη στο διακομιστή Unicable. Σε ορισμένες χώρες, μπορείτε να προσαρμόσετε ορισμένες ρυθμίσεις για προχωρημένους για κάθε LNB στην επιλογή **Περισσότερες ρυθμίσεις**.

7 - Η τηλεόραση αναζητά τους διαθέσιμους δορυφόρους σύμφωνα με την ευθυγράμμιση του δορυφορικού πιάτου. Η διαδικασία ενδέχεται να διαρκέσει μερικά λεπτά. Αν βρεθεί κάποιος δορυφόρος, εμφανίζονται στην οθόνη το όνομα και η

ισχύς λήψης σήματος του δορυφόρου.

8 - Όταν η τηλεόραση βρει τους δορυφόρους που χρειάζεστε, επιλέξτε **Εγκατά/ση**.

9 - Αν ένας δορυφόρος προσφέρει **Πακέτα καναλιών**, στην τηλεόραση θα εμφανιστούν τα διαθέσιμα πακέτα για αυτόν τον δορυφόρο. Επιλέξτε το πακέτο που χρειάζεστε.

10 - Για να αποθηκεύσετε τη ρύθμιση δορυφόρου, τα εγκατεστημένα κανάλια και τους ραδιοφωνικούς σταθμούς, επιλέξτε **Πραγμ**.

Ρυθμίσεις εγκατάστασης δορυφόρου

Οι ρυθμίσεις εγκατάστασης δορυφόρου είναι προκαθορισμένες σύμφωνα με τη χώρα σας. Αυτές οι ρυθμίσεις καθορίζουν τον τρόπο με τον οποίο η τηλεόραση αναζητά και εγκαθιστά δορυφόρους και κανάλια. Μπορείτε πάντα να αλλάξετε αυτές τις ρυθμίσεις.

Για να αλλάξετε τις ρυθμίσεις εγκατάστασης δορυφόρου...

- 1 - Ξεκινήστε την εγκατάσταση δορυφόρου.
- 2 - Στην οθόνη όπου μπορείτε να ξεκινήσετε την αναζήτηση για δορυφόρους, επιλέξτε **Ρυθμίσεις** και πατήστε **OK**.
- 3 - Επιλέξτε τον αριθμό των δορυφόρων που θέλετε να εγκαταστήσετε ή επιλέξτε ένα από τα συστήματα Unicable. Όταν επιλέγετε Unicable, μπορείτε να επιλέξετε τους αριθμούς ζώνης χρήστη και να εισαγάγετε τις συχνότητες ζώνης χρήστη για κάθε δέκτη.
- 4 - Μόλις ολοκληρώσετε αυτήν τη διαδικασία, επιλέξτε **Επόμενο** και πατήστε **OK**.
- 5 - Στο μενού "Ρυθμίσεις", πατήστε **OK** για να επιστρέψετε στην οθόνη και να ξεκινήσετε την αναζήτηση δορυφόρων.

Αναμεταδότης κατεύθυνσης και LNB

Σε ορισμένες χώρες, μπορείτε να προσαρμόσετε τις ρυθμίσεις για προχωρημένους για αναμεταδότη κατεύθυνσης και για κάθε LNB. Χρησιμοποιήστε ή αλλάξτε αυτές τις ρυθμίσεις μόνο όταν αποτύχει μια κανονική εγκατάσταση. Αν δεν έχετε τυπικό εξοπλισμό δορυφορικής, μπορείτε να χρησιμοποιήσετε αυτές τις ρυθμίσεις για να παρακάμψετε τις βασικές ρυθμίσεις. Ορισμένοι πάροχοι μπορεί να σας δώσουν κάποιο αναμεταδότη ή τιμές LNB τις οποίες μπορείτε να εισάγετε εδώ.

Δορυφορικές μονάδες CAM

Αν χρησιμοποιείτε μια μονάδα CAM με έξυπνη κάρτα για να παρακολουθείτε δορυφορικά κανάλια, σας συνιστούμε να κάνετε την εγκατάσταση δορυφόρου με τη μονάδα CAM τοποθετημένη στην τηλεόραση.

Οι περισσότερες μονάδες CAM χρησιμοποιούνται για την αποκωδικοποίηση καναλιών.

Οι μονάδες CAM νεότερης γενιάς (CI+ 1.3 με προφίλ παρόχου) μπορούν να εγκαταστήσουν όλα τα δορυφορικά κανάλια μόνες τους στην τηλεόρασή σας. Η μονάδα CAM θα σας ζητήσει να εγκαταστήσετε το δορυφόρο ή τους δορυφόρους της και κανάλια. Αυτές οι μονάδες CAM όχι μόνο εγκαθιστούν και αποκωδικοποιούν τα κανάλια, αλλά

διαχειρίζονται επίσης τακτικές ενημερώσεις καναλιών.

Πακέτα καναλιών

Ο πάροχος δορυφορικού σήματος μπορεί να προσφέρει πακέτα καναλιών που περιλαμβάνουν δωρεάν κανάλια (χωρίς περιορισμό), ταξινομημένα ανάλογα με τη χώρα. Ορισμένοι δορυφόροι προσφέρουν πακέτα συνδρομής, δηλαδή μια συλλογή καναλιών για τα οποία πρέπει να πληρώσετε.

Εγκατάσταση Unicable

Το σύστημα Unicable

Μπορείτε να χρησιμοποιήσετε ένα σύστημα μονού καλωδίου, MDU ή Unicable, για να συνδέσετε το δορυφορικό πιάτο στην τηλεόραση. Ένα σύστημα μονού καλωδίου χρησιμοποιεί ένα καλώδιο για τη σύνδεση του δορυφορικού πιάτου σε όλους τους δορυφορικούς δέκτες στο σύστημά του. Ένα σύστημα μονού καλωδίου χρησιμοποιείται συνήθως σε κτήρια διαμερισμάτων. Αν χρησιμοποιήσετε σύστημα Unicable, η τηλεόραση θα σας ζητήσει να αντιστοιχίσετε έναν αριθμό ζώνης χρήστη και αντίστοιχες συχνότητες κατά τη διάρκεια της εγκατάστασης. Μπορείτε να εγκαταστήσετε 1 ή 2 δορυφόρους με Unicable σε αυτήν την τηλεόραση.

Αν παρατηρήσετε ότι λείπουν ορισμένα κανάλια μετά από την εγκατάσταση του Unicable, ίσως να έγινε κάποια άλλη εγκατάσταση ταυτόχρονα στο σύστημα Unicable. Επαναλάβετε την εγκατάσταση για να προσθέσετε τα κανάλια που λείπουν.

Αριθμός ζώνης χρήστη

Στο σύστημα Unicable, πρέπει να είναι αριθμημένοι όλοι οι συνδεδεμένοι δορυφορικοί δέκτες (π.χ. 0, 1, 2, 3 κ.λπ.).

Μπορείτε να βρείτε τις διαθέσιμες ζώνες χρήστη και τους αριθμούς τους στο μεταγωγέα του Unicable. Για τη ζώνη χρήστη χρησιμοποιείται συνήθως η συντόμηση UB. Υπάρχουν μεταγωγείς Unicable που παρέχουν 4 ή 8 ζώνες χρήστη. Αν επιλέξετε το Unicable στις ρυθμίσεις, η τηλεόραση θα σας ζητήσει να εκχωρήσετε έναν μοναδικό αριθμό ζώνης χρήστη για κάθε ενσωματωμένο δορυφορικό δέκτη. Ένας δορυφορικός δέκτης δεν μπορεί να έχει τον ίδιο αριθμό ζώνης χρήστη με κανένα άλλο δορυφορικό δέκτη στο σύστημα Unicable.

Συχνότητα ζώνης χρήστη

Δίπλα από το μοναδικό αριθμό ζώνης χρήστη του ενσωματωμένου δορυφορικού δέκτη πρέπει να υπάρχει η αντίστοιχη συχνότητα του επιλεγμένου αριθμού. Οι συχνότητες βρίσκονται συνήθως δίπλα από τους αριθμούς ζώνης χρήστη στο μεταγωγέα Unicable.

Μη αυτόματη ενημέρωση καναλιών

Μπορείτε σε κάθε περίπτωση να εκκινήτε μια ενημέρωση καναλιών από μόνοι σας.

Για να εκκινήσετε μια ενημέρωση καναλιών μη αυτόματα...

- 1 - Πατήστε , επιλέξτε **Όλες οι ρυθμίσεις** και πατήστε **OK**.
- 2 - Επιλέξτε **Κανάλια > Εγκατάσταση δορυφόρου**.
- 3 - Επιλέξτε **Αναζήτηση καναλιών**.
- 4 - Επιλέξτε **Ενημέρωση καναλιών**. Η τηλεόραση θα ξεκινήσει την ενημέρωση. Η ενημέρωση μπορεί να διαρκέσει μερικά λεπτά.
- 5 - Ακολουθήστε τις οδηγίες στην οθόνη. Η ενημέρωση μπορεί να διαρκέσει μερικά λεπτά.
- 6 - Επιλέξτε **Τέλος** και πατήστε **OK**.

Προσθήκη δορυφόρου

Μπορείτε να προσθέσετε έναν επιπλέον δορυφόρο στην τρέχουσα εγκατάσταση δορυφόρων. Αυτό δεν επηρεάζει τους ήδη εγκατεστημένους δορυφόρους και τα κανάλια τους. Ωστόσο, ορισμένοι δορυφορικοί πάροχοι δεν επιτρέπουν την προσθήκη δορυφόρου.

Ο πρόσθετος δορυφόρος θα πρέπει να θεωρείται ως επιπλέον δορυφόρος, καθώς δεν είναι η κύρια συνδρομή σας σε δορυφορικά κανάλια ούτε ο κύριος δορυφόρος από τον οποίο χρησιμοποιείτε το πακέτο καναλιών. Συνήθως, εγκαθιστάτε έναν τέταρτο δορυφόρο όταν έχετε 3 εγκατεστημένους δορυφόρους. Αν έχετε 4 εγκατεστημένους δορυφόρους, καλό θα ήταν να αφαιρέσετε πρώτα κάποιον από αυτούς για να προσθέσετε ένα νέο δορυφόρο.

Ρύθμιση

Αν προς το παρόν έχετε εγκαταστήσει μόνο 1 ή 2 δορυφόρους, οι τρέχουσες ρυθμίσεις εγκατάστασης μπορεί να μην σας επιτρέπουν να προσθέσετε έναν πρόσθετο δορυφόρο. Αν χρειάζεται να αλλάξετε τις ρυθμίσεις εγκατάστασης, πρέπει να επαναλάβετε ολόκληρη την εγκατάσταση δορυφόρων. Δεν μπορείτε να χρησιμοποιήσετε την επιλογή **Προσθήκη δορυφόρου** αν χρειάζεται να αλλάξετε τις ρυθμίσεις.

Για προσθήκη ενός δορυφόρου...

- 1 - Πατήστε , επιλέξτε **Όλες οι ρυθμίσεις** και πατήστε **OK**.
- 2 - Επιλέξτε **Κανάλια > Εγκατάσταση δορυφόρου**.
- 3 - Επιλέξτε **Αναζήτηση δορυφόρου**.
- 4 - Επιλέξτε **Προσθήκη δορυφόρου**. Εμφανίζονται οι τρέχοντες δορυφόροι.
- 5 - Επιλέξτε **Αναζήτηση**. Η τηλεόραση θα αναζητήσει νέους δορυφόρους.
- 6 - Εάν η τηλεόραση εντοπίσει έναν ή περισσότερους δορυφόρους, επιλέξτε **Εγκατά/ση**. Η τηλεόραση εγκαθιστά τα κανάλια των δορυφόρων που εντοπίστηκαν.
- 7 - Επιλέξτε **Τέλος** και πατήστε **OK** για να αποθηκεύσετε τα κανάλια και τους ραδιοφωνικούς σταθμούς.

Αφαίρεση δορυφόρου

Μπορείτε να αφαιρέσετε έναν ή περισσότερους δορυφόρους από την τρέχουσα εγκατάσταση δορυφόρων. Μαζί με το δορυφόρο αφαιρούνται και τα κανάλια του. Ωστόσο, ορισμένοι δορυφορικοί πάροχοι δεν επιτρέπουν την αφαίρεση δορυφόρων.

Για την αφαίρεση δορυφόρων...

- 1 - Πατήστε **⚙️**, επιλέξτε **Όλες οι ρυθμίσεις** και πατήστε **OK**.
- 2 - Επιλέξτε **Κανάλια > Εγκατάσταση δορυφόρου**.
- 3 - Επιλέξτε **Αναζήτηση δορυφόρου**.
- 4 - Επιλέξτε **Διαγραφή δορυφόρου**. Εμφανίζονται οι τρέχοντες δορυφόροι.
- 5 - Επιλέξτε έναν δορυφόρο και πατήστε **OK** για να τον επισημάνετε ή καταργήστε την επισημάνσή του για να τον καταργήσετε.
- 6 - Πατήστε **<** (αριστερό) επανειλημμένα αν χρειαστεί, για να κλείσετε το μενού.

Χειροκίνητη εγκατάσταση

Η Χειροκίνητη εγκατάσταση πρέπει να εκτελείται από έμπειρους χρήστες.

Μπορείτε να χρησιμοποιήσετε τη "Χειροκίνητη εγκατάσταση" για να προσθέσετε γρήγορα νέα κανάλια από έναν δορυφορικό αναμεταδότη. Πρέπει να γνωρίζετε τη συχνότητα και την πόλωση του αναμεταδότη. Η τηλεόραση θα εγκαταστήσει όλα τα κανάλια του αναμεταδότη. Αν είχε γίνει προηγούμενη εγκατάσταση του αναμεταδότη, όλα τα κανάλια του (παλιά και νέα) θα μετακινηθούν στο τέλος της λίστας καναλιών Όλα.

Δεν μπορείτε να χρησιμοποιήσετε τη Χειροκίνητη εγκατάσταση αν χρειαστεί να αλλάξετε τον αριθμό των δορυφόρων. Σε αυτήν την περίπτωση, θα πρέπει να πραγματοποιήσετε ολοκληρωμένη εγκατάσταση με τη ρύθμιση "Εγκατάσταση δορυφόρων".

Για να εγκαταστήσετε έναν αναμεταδότη...

- 1 - Πατήστε **⚙️**, επιλέξτε **Όλες οι ρυθμίσεις** και πατήστε **OK**.
- 2 - Επιλέξτε **Κανάλια > Εγκατάσταση δορυφόρου**.
- 3 - Επιλέξτε **Χειροκίνητη εγκατάσταση** και πατήστε **>** (δεξιά) για να μεταβείτε στο μενού.
- 4 - Εάν έχετε εγκαταστήσει περισσότερους από 1 δορυφόρους, επιλέξτε το δορυφόρο **LNB** για τον οποίο θέλετε να προσθέσετε κανάλια.
- 5 - Ορίστε την **Πόλωση** που χρειάζεστε. Αν ορίσετε τη **Λειτουργία ρυθμού συμβόλων** στη ρύθμιση **Χειροκίνητα**, μπορείτε να εισαγάγετε το ρυθμό συμβόλων στο πεδίο **Ρυθμός συμβόλων** με μη αυτόματο τρόπο.
- 6 - Πατήστε τα βέλη **▲** (πάνω) ή **▼** (κάτω) για να ρυθμίσετε τη συχνότητα και επιλέξτε **Πραγμ.**
- 7 - Επιλέξτε **Αναζήτηση** και πατήστε **OK**. Η ισχύς του σήματος εμφανίζεται στην οθόνη.
- 8 - Αν θέλετε να αποθηκεύσετε τα κανάλια ενός νέου αναμεταδότη, επιλέξτε **Αποθήκ.** και πατήστε **OK**.
- 9 - Πατήστε **<** (αριστερό) επανειλημμένα αν χρειαστεί, για να κλείσετε το μενού.

Αναμεταδότης κατεύθυνσης και LNB

Σε ορισμένες χώρες, μπορείτε να προσαρμόσετε τις ρυθμίσεις για προχωρημένους για αναμεταδότη κατεύθυνσης και για κάθε LNB. Χρησιμοποιήστε ή αλλάξτε αυτές τις ρυθμίσεις μόνο όταν αποτύχει μια κανονική εγκατάσταση. Αν δεν έχετε τυπικό εξοπλισμού δορυφορικής, μπορείτε να χρησιμοποιήσετε αυτές τις ρυθμίσεις για να παρακάμψετε τις βασικές ρυθμίσεις. Ορισμένοι πάροχοι μπορεί να σας δώσουν κάποιο αναμεταδότη ή τιμές LNB τις οποίες μπορείτε να εισάγετε εδώ.

Ισχύς LNB

Από προεπιλογή, το στοιχείο "Ισχύς LNB" είναι ενεργοποιημένο.

Τόνος 22 kHz

Από προεπιλογή, το στοιχείο "Τόνος" ορίζεται σε "Αυτόματα".

Χαμηλή συχνότητα LO / Υψηλή συχνότητα LO

Οι συχνότητες τοπικού ταλαντωτή ορίζονται σε τυπικές τιμές. Ορίστε τις τιμές μόνο σε περίπτωση εξοπλισμού για τον οποίο απαιτούνται διαφορετικές τιμές.

Προβλήματα

Η τηλεόραση δεν μπορεί να εντοπίσει τους δορυφόρους που θέλω ή εγκαθιστά τον ίδιο δορυφόρο δύο φορές

- Βεβαιωθείτε ότι έχετε ορίσει το σωστό αριθμό δορυφόρων στις Ρυθμίσεις στην αρχή της εγκατάστασης. Μπορείτε να ρυθμίσετε την τηλεόραση ώστε να αναζητήσει Έναν, Δύο ή 3-4 δορυφόρους.

Ένα διπλό LNB δεν μπορεί να εντοπίσει δεύτερο δορυφόρο

- Εάν η τηλεόραση εντοπίσει ένα δορυφόρο, αλλά δεν μπορεί να εντοπίσει και δεύτερο, στρέψτε το πιάτο κατά μερικές μοίρες. Ευθυγραμμίστε το πιάτο ώστε να έχετε το ισχυρότερο δυνατό σήμα από τον πρώτο δορυφόρο. Ελέγξτε την ένδειξη ισχύος σήματος του πρώτου δορυφόρου στην οθόνη. Όταν το σήμα του πρώτου δορυφόρου φτάσει στη μέγιστη ισχύ του, επιλέξτε Αναζήτηση ξανά για να εντοπίσετε το δεύτερο δορυφόρο.
- Βεβαιωθείτε ότι έχετε ορίσει τη ρύθμιση "Δύο δορυφόροι".

Άλλαξα τις ρυθμίσεις εγκατάστασης αλλά δεν λύθηκε το πρόβλημα

- Όλες οι ρυθμίσεις, οι δορυφόροι και τα κανάλια αποθηκεύονται μόνο στο τέλος, όταν ολοκληρώσετε την εγκατάσταση.

Όλα τα δορυφορικά κανάλια χάθηκαν

- Εάν χρησιμοποιείτε σύστημα Unicable, βεβαιωθείτε ότι έχετε αντιστοιχίσει δύο μοναδικούς αριθμούς ζώνης χρήστη και για τους δύο ενσωματωμένους δέκτες στις ρυθμίσεις Unicable. Μπορεί ένας άλλος δορυφορικός δέκτης στο σύστημα Unicable να χρησιμοποιεί τον ίδιο αριθμό ζώνης

χρήστη.

Φαίνεται ότι ορισμένα δορυφορικά κανάλια έχουν εξαφανιστεί από τη λίστα καναλιών

• Εάν φαίνεται ότι ορισμένα κανάλια λείπουν ή έχουν αντικατασταθεί, ο σταθμός μετάδοσης ενδέχεται να έχει αλλάξει τη θέση του αναμεταδότη αυτών των καναλιών. Μπορείτε να δοκιμάσετε να ενημερώσετε το πακέτο καναλιών για να επαναφέρετε τις θέσεις των καναλιών στη λίστα καναλιών.

Δεν μπορώ να διαγράψω ένα δορυφόρο

• Τα πακέτα συνδρομής δεν επιτρέπουν τη διαγραφή δορυφόρων. Για να διαγράψετε το δορυφόρο, θα πρέπει να επαναλάβετε ολόκληρη την εγκατάσταση και να επιλέξετε ένα διαφορετικό πακέτο.

Ορισμένες φορές, η λήψη είναι κακή

• Ελέγξτε εάν το δορυφορικό πιάτο είναι καλά στερεωμένο. Οι ισχυροί άνεμοι μπορεί να το μετακινήσουν.
• Το χιόνι και η βροχή ενδέχεται να υποβαθμίσουν τη λήψη.

5.2

Εγκατάσταση κεραίας/Καλωδιακή εγκατάσταση

Ενημέρωση ή επανεγκατάσταση

Ενημέρωση ψηφιακών καναλιών

Μπορείτε σε κάθε περίπτωση να εκκινείτε μια ενημέρωση καναλιών από μόνοι σας.

Για να εκκινήσετε μια ενημέρωση καναλιών μη αυτόματα...

- 1 - Πατήστε **⚙**, επιλέξτε **Όλες οι ρυθμίσεις** και πατήστε **OK**.
- 2 - Επιλέξτε **Κανάλια > Εγκατάσταση κεραίας/Καλωδιακή εγκατάσταση**.
- 3 - Πληκτρολογήστε τον κωδικό σας PIN αν είναι απαραίτητο.
- 4 - Επιλέξτε **Αναζήτηση καναλιών**.
- 5 - Επιλέξτε **Έναρξη**.
- 6 - Επιλέξτε **Ενημέρωση ψηφιακών καναλιών**.
- 7 - Πατήστε **OK** για να ενημερώσετε τα ψηφιακά κανάλια. Η διαδικασία ενδέχεται να διαρκέσει μερικά λεπτά.
- 8 - Πατήστε **← BACK** για να κλείσετε το μενού.

Γρήγορη επανεγκατάσταση

Επιλέξτε Γρήγορη επανεγκατάσταση για να εγκαταστήσετε ξανά όλα τα κανάλια με προεπιλεγμένες ρυθμίσεις.

Για έναρξη της Γρήγορης επανεγκατάστασης...

- 1 - Πατήστε **⚙**, επιλέξτε **Όλες οι ρυθμίσεις** και πατήστε **OK**.
- 2 - Επιλέξτε **Κανάλια > Εγκατάσταση κεραίας/Καλωδιακή εγκατάσταση**.

3 - Πληκτρολογήστε τον κωδικό σας PIN αν είναι απαραίτητο.

4 - Επιλέξτε **Αναζήτηση καναλιών**.

5 - Επιλέξτε **Έναρξη**.

6 - Επιλέξτε **Γρήγορη επανεγκατάσταση**.

7 - Πατήστε **OK** για να ενημερώσετε τα ψηφιακά κανάλια. Η διαδικασία ενδέχεται να διαρκέσει μερικά λεπτά.

8 - Πατήστε **← BACK** για να κλείσετε το μενού.

Επανεγκατάσταση για προχωρημένους

Μπορείτε να εγκαταστήσετε ξανά όλα τα κανάλια και να μην κάνετε καμία αλλαγή σε όλες τις άλλες ρυθμίσεις της τηλεόρασης.

Αν έχετε ορίσει κωδικό PIN, θα χρειαστεί να εισαγάγετε τον κωδικό, προκειμένου να επανεγκαταστήσετε τα κανάλια.

Για επανεγκατάσταση καναλιών...

- 1 - Πατήστε **⚙**, επιλέξτε **Όλες οι ρυθμίσεις** και πατήστε **OK**.
- 2 - Επιλέξτε **Κανάλια > Εγκατάσταση κεραίας/Καλωδιακή εγκατάσταση**.
- 3 - Πληκτρολογήστε τον κωδικό σας PIN αν είναι απαραίτητο.
- 4 - Επιλέξτε **Αναζήτηση καναλιών**.
- 5 - Επιλέξτε **Έναρξη** και πατήστε **OK**.
- 6 - Επιλέξτε **Επανεγκατάσταση για προχωρημένους** και πατήστε **OK**.
- 7 - Επιλέξτε τη χώρα που βρίσκεστε αυτή τη στιγμή και πατήστε **OK**.
- 8 - Επιλέξτε τον τύπο εγκατάστασης που θέλετε, **Κεραία (DVB-T)** ή **Καλωδιακή (DVB-C)** και πατήστε **OK**.
- 9 - Επιλέξτε τον τύπο καναλιών που θέλετε, **Ψηφιακά και αναλογικά κανάλια** ή **Μόνο ψηφιακά κανάλια** και πατήστε **OK**.
- 10 - Πατήστε **OK** για να ενημερώσετε τα ψηφιακά κανάλια. Η διαδικασία ενδέχεται να διαρκέσει μερικά λεπτά.
- 11 - Πατήστε **← BACK** για να κλείσετε το μενού.

Αυτόματη ενημέρωση καναλιών

Αν λαμβάνετε ψηφιακά κανάλια, μπορείτε να ρυθμίσετε την τηλεόραση ώστε να ενημερώνει αυτόματα αυτά τα κανάλια.



Μία φορά την ημέρα, στις 6 π.μ., η τηλεόραση ενημερώνει τα κανάλια και αποθηκεύει νέα. Τα νέα κανάλια αποθηκεύονται στη λίστα καναλιών και επισημαίνονται με **★**. Τα κανάλια χωρίς σήμα αφαιρούνται. Η τηλεόραση πρέπει να είναι σε κατάσταση αναμονής για αυτόματη ενημέρωση καναλιών. Μπορείτε να απενεργοποιήσετε την αυτόματη ενημέρωση καναλιών.

Για να απενεργοποιήσετε την αυτόματη ενημέρωση...

- 1 - Πατήστε **⚙**, επιλέξτε **Όλες οι ρυθμίσεις** και πατήστε **OK**.
- 2 - Επιλέξτε **Κανάλια > Εγκατάσταση κεραίας/Καλωδιακή εγκατάσταση**.
- 3 - Πληκτρολογήστε τον κωδικό σας PIN αν είναι απαραίτητο.
- 4 - Επιλέξτε **Αυτόματη ενημέρωση καναλιών**.
- 5 - Επιλέξτε **Κλειστό**.
- 6 - Πατήστε **←** (αριστερό) για να μεταβείτε ένα βήμα πίσω ή πατήστε **← BACK** για να κλείσετε το μενού.

Όταν εντοπίζονται νέα κανάλια ή έχει γίνει ενημέρωση ή αφαίρεση καναλιών, εμφανίζεται ένα μήνυμα κατά την εκκίνηση της τηλεόρασης. Για να μην εμφανίζεται αυτό το μήνυμα μετά από κάθε ενημέρωση καναλιών, μπορείτε να το απενεργοποιήσετε.

Για να απενεργοποιήσετε το μήνυμα...

- 1 - Πατήστε , επιλέξτε **Όλες οι ρυθμίσεις** και πατήστε **OK**.
- 2 - Επιλέξτε **Κανάλια > Εγκατάσταση κεραίας/Καλωδιακή εγκατάσταση**.
- 3 - Πληκτρολογήστε τον κωδικό σας PIN αν είναι απαραίτητο.
- 4 - Επιλέξτε **Μήνυμα ενημέρωσης καναλιών**.
- 5 - Επιλέξτε **Κλειστό**.
- 6 - Πατήστε  (αριστερό) για να μεταβείτε ένα βήμα πίσω ή πατήστε  BACK για να κλείσετε το μενού.

Σε ορισμένες χώρες, η αυτόματη ενημέρωση καναλιών πραγματοποιείται ενώ παρακολουθείτε τηλεόραση ή οποιαδήποτε στιγμή ενώ η τηλεόραση βρίσκεται στην κατάσταση αναμονής.

DVB-T ή DVB-C

Ρυθμίσεις DVB

Λειτουργία συχνότητας δικτύου

Αν σκοπεύετε να χρησιμοποιήσετε την ταχεία μέθοδο **Γρήγορης σάρωσης** στη **Σάρωση συχνότητων** για να αναζητήσετε κανάλια, επιλέξτε **Αυτόματα**. Η τηλεόραση θα χρησιμοποιήσει 1 από τις προκαθορισμένες συχνότητες δικτύου (ή το HC - homing channel, δηλ. συντονιστικό κανάλι) που χρησιμοποιούνται από τους περισσότερους παρόχους καλωδιακής τηλεόρασης στη χώρα σας.

Αν σας έχει δοθεί μια συγκεκριμένη τιμή συχνότητας δικτύου για να αναζητήσετε κανάλια, επιλέξτε **Χειροκίνητα**.

Συχνότητα δικτύου

Με τη **Λειτουργία συχνότητας δικτύου** στη ρύθμιση **Χειροκίνητα**, μπορείτε να εισαγάγετε εδώ την τιμή της συχνότητας δικτύου που έχετε λάβει από τον πάροχο καλωδιακής τηλεόρασης. Εισαγάγετε την τιμή με τα αριθμητικά πλήκτρα.

Σάρωση συχνότητων

Επιλέξτε τη μέθοδο αναζήτησης των καναλιών. Μπορείτε να επιλέξετε την ταχύτερη μέθοδο **Γρήγορης σάρωσης** και να χρησιμοποιήσετε τις προκαθορισμένες ρυθμίσεις που χρησιμοποιούνται από τους περισσότερους παρόχους καλωδιακής τηλεόρασης στη χώρα σας.

Αν το αποτέλεσμα είναι να μην εγκατασταθεί κανένα κανάλι ή να λείπουν ορισμένα κανάλια, μπορείτε να επιλέξετε την αναλυτική μέθοδο της **Πλήρους σάρωσης**. Η μέθοδος αυτή χρειάζεται περισσότερο χρόνο για την αναζήτηση και την

εγκατάσταση των καναλιών.

Μέγεθος βήματος συχνότητας

Η τηλεόραση αναζητά κανάλια σε βήματα των **8 MHz**.

Αν το αποτέλεσμα είναι να μην εγκατασταθεί κανένα κανάλι ή να λείπουν ορισμένα κανάλια, μπορείτε να εκτελέσετε αναζήτηση σε μικρότερα βήματα, του **1 MHz**. Με βήματα του 1MHz χρειάζεται περισσότερος χρόνος για την αναζήτηση και την εγκατάσταση των καναλιών.

Ψηφιακά κανάλια

Αν γνωρίζετε ότι ο πάροχος καλωδιακής τηλεόρασης δεν προσφέρει ψηφιακά κανάλια, μπορείτε να παραλείψετε την αναζήτηση ψηφιακών καναλιών.

Αναλογικά κανάλια

Αν γνωρίζετε ότι ο πάροχος καλωδιακής τηλεόρασης δεν προσφέρει αναλογικά κανάλια, μπορείτε να παραλείψετε την αναζήτηση αναλογικών καναλιών.

Δωρεάν/κωδικοποιημένα

Αν είστε συνδρομητές και έχετε μια μονάδα περιορισμένης πρόσβασης (CAM) για υπηρεσίες συνδρομητικής τηλεόρασης, επιλέξτε **Ελεύθερα + Κωδικοποιημένα**. Αν δεν είστε συνδρομητές σε υπηρεσίες συνδρομητικής τηλεόρασης, μπορείτε να επιλέξετε **Μόνο ελεύθερα κανάλια**.

Ποιότητα λήψης

Μπορείτε να ελέγξετε την ποιότητα και την ισχύ του σήματος ενός καναλιού. Αν χρησιμοποιείτε δική σας κεραία, μπορείτε να δοκιμάσετε να αλλάξετε τη θέση της κεραίας για να βελτιώσετε τη λήψη.

Για να ελέγξετε την ποιότητα λήψης ενός ψηφιακού καναλιού...

- 1 - Συντονιστείτε στο κανάλι.
- 2 - Πατήστε , επιλέξτε **Όλες οι ρυθμίσεις** και πατήστε **OK**.
- 3 - Επιλέξτε **Κανάλια > Εγκατάσταση κεραίας/Καλωδιακή εγκατάσταση**. Πληκτρολογήστε τον κωδικό σας PIN αν είναι απαραίτητο.
- 4 - Επιλέξτε **Ψηφιακά: Δοκιμή λήψης**.
- 5 - Επιλέξτε **Αναζήτηση**. Εμφανίζεται η ψηφιακή συχνότητα για το συγκεκριμένο κανάλι.
- 6 - Επιλέξτε **Αναζήτηση** ξανά και πατήστε **OK** για να ελέγξετε την ποιότητα του σήματος αυτής της συχνότητας. Το αποτέλεσμα της δοκιμής εμφανίζεται στην οθόνη. Μπορείτε να αλλάξετε τη θέση της κεραίας ή να ελέγξετε τις συνδέσεις για να βελτιώσετε πιθανώς τη λήψη.
- 7 - Μπορείτε επίσης να αλλάξετε τη συχνότητα μόνιμα σας. Επιλέξτε τον αριθμό συχνότητας έναν προς έναν και

χρησιμοποιήστε τα πλήκτρα **▲** (πάνω) ή **▼** (κάτω) για να αλλάξετε την τιμή. Επιλέξτε **Αναζήτηση** και πατήστε **OK** για να δοκιμάσετε την λήψη ξανά.

8 - Πατήστε **◀** (αριστερό) επανειλημμένα αν χρειαστεί, για να κλείσετε το μενού.

Χειροκίνητη εγκατάσταση

Τα αναλογικά τηλεοπτικά κανάλια μπορούν να εγκατασταθούν χειροκίνητα, ένα προς ένα.

Για μη αυτόματη εγκατάσταση αναλογικών καναλιών...

1 - Πατήστε **⚙**, επιλέξτε **Όλες οι ρυθμίσεις** και πατήστε **OK**.

2 - Επιλέξτε **Κανάλια > Εγκατάσταση κεραίας/Καλωδιακή εγκατάσταση**. Πληκτρολογήστε τον κωδικό σας PIN αν είναι απαραίτητο.

3 - Επιλέξτε **Αναλογικά: Χειροκίνητη εγκατάσταση**.

• Σύστημα

Για να ρυθμίσετε το σύστημα της τηλεόρασης, επιλέξτε **Σύστημα**.

Επιλέξτε τη χώρα ή την περιοχή όπου βρίσκεστε και πατήστε **OK**.

• Αναζήτηση καναλιού

Για να βρείτε ένα κανάλι, επιλέξτε **Αναζήτηση καναλιού**.

Μπορείτε να εισάγετε μια συχνότητα μόνοι σας για να βρείτε ένα κανάλι ή να αφήσετε την τηλεόραση να αναζητήσει το κανάλι για λογαριασμό σας. Πατήστε **➤** (δεξί) για να επιλέξετε **Αναζήτηση** και να αναζητήσετε ένα κανάλι αυτόματα. Το κανάλι που βρέθηκε εμφανίζεται στην οθόνη και, αν η λήψη είναι κακή, πατήστε **Αναζήτηση** ξανά. Αν θέλετε να αποθηκεύσετε το κανάλι που εντοπίστηκε, επιλέξτε **Πραγμ** και πατήστε **OK**.

• Αποθήκευση

Μπορείτε να αποθηκεύσετε το κανάλι στον τρέχοντα αριθμό καναλιού ή σε νέο αριθμό καναλιού.

Επιλέξτε **Αποθήκευση τρέχοντος καναλιού** ή **Αποθήκευση ως νέο κανάλι**. Ο νέος αριθμός καναλιού εμφανίζεται στιγμιαία.

Επαναλάβετε τα βήματα μέχρι να εντοπίσετε όλα τα διαθέσιμα αναλογικά τηλεοπτικά κανάλια.

5.3

Αντιγραφή λίστας καναλιών

Αντιγραφή λίστας καναλιών

Για την αντιγραφή της λίστας καναλιών...

1 - Ενεργοποιήστε την τηλεόραση. Αυτή η τηλεόραση πρέπει να έχει εγκατεστημένα κανάλια.

2 - Συνδέστε μια μονάδα flash USB.

3 - Πατήστε **⚙**, επιλέξτε **Όλες οι ρυθμίσεις** και πατήστε **OK**.

4 - Επιλέξτε **Κανάλια > Αντιγραφή λίστας καναλιών**.

5 - Επιλέξτε **Αντιγραφή σε USB**. Μπορεί να σας ζητηθεί να καταχωρίσετε τον κωδικό PIN κλειδώματος για παιδιά για να αντιγράψετε τη λίστα καναλιών.

6 - Όταν ολοκληρωθεί η αντιγραφή, αποσυνδέστε τη μονάδα

flash USB.

7 - Πατήστε **◀** (αριστερό) επανειλημμένα αν χρειαστεί, για να κλείσετε το μενού.

Τώρα μπορείτε να φορτώσετε την αντιγραμμένη λίστα καναλιών σε μια άλλη τηλεόραση Philips.

Έκδοση λίστας καναλιών

Ελέγξτε την τρέχουσα έκδοση της λίστας καναλιών...

1 - Πατήστε **⚙**, επιλέξτε **Όλες οι ρυθμίσεις** και πατήστε **OK**.

2 - Επιλέξτε **Κανάλια** και πατήστε **➤** (δεξί) για να μεταβείτε στο μενού.

3 - Επιλέξτε **Αντιγραφή λίστας καναλιών** και επιλέξτε **Τρέχουσα έκδοση** και, στη συνέχεια, πατήστε **OK**.

4 - Πατήστε **◀** (αριστερό) επανειλημμένα αν χρειαστεί, για να κλείσετε το μενού.

Φόρτωση λίστας καναλιών

Σε μη εγκατεστημένες τηλεοράσεις

Αναλόγως αν η τηλεόρασή σας είναι ήδη εγκατεστημένη ή όχι, πρέπει να χρησιμοποιήσετε διαφορετική μέθοδο για να φορτώσετε μια λίστα καναλιών.

Σε μια μη εγκατεστημένη τηλεόραση

1 - Συνδέστε το καλώδιο ρεύματος για να ξεκινήσετε την εγκατάσταση και επιλέξτε γλώσσα και χώρα. Μπορείτε να παρακάμψετε την αναζήτηση καναλιών. Ολοκληρώστε την εγκατάσταση.

2 - Συνδέστε τη μονάδα flash USB που περιέχει τη λίστα καναλιών της άλλης τηλεόρασης.

3 - Για να ξεκινήσετε τη φόρτωση της λίστας καναλιών, πατήστε **⚙**, επιλέξτε **Όλες οι ρυθμίσεις** και πατήστε **OK**.

4 - Επιλέξτε **Κανάλια > Αντιγραφή λίστας καναλιών > Αντιγραφή σε TV**. Πληκτρολογήστε τον κωδικό σας PIN αν είναι απαραίτητο.

5 - Η τηλεόραση σας ενημερώνει αν η αντιγραφή της λίστας καναλιών στην τηλεόραση ολοκληρώθηκε επιτυχώς.

Αποσυνδέστε τη μονάδα flash USB.

Σε εγκατεστημένες τηλεοράσεις

Αναλόγως αν η τηλεόρασή σας είναι ήδη εγκατεστημένη ή όχι, πρέπει να χρησιμοποιήσετε διαφορετική μέθοδο για να φορτώσετε μια λίστα καναλιών.

Σε μια ήδη εγκατεστημένη τηλεόραση

1 - Επαληθεύστε τη ρύθμιση χώρας της τηλεόρασης. (Για να επαληθεύσετε αυτήν τη ρύθμιση, ανατρέξτε στο κεφάλαιο Επανεγκατάσταση όλων των καναλιών. Ξεκινήστε αυτήν τη διαδικασία μέχρι να φθάσετε στη ρύθμιση χώρας. Πατήστε **◀ BACK** για να ακυρώσετε την εγκατάσταση.)

Αν η ρύθμιση χώρας είναι σωστή, προχωρήστε στο βήμα 2.

Αν η ρύθμιση χώρας δεν είναι σωστή, πρέπει να γίνει επανεγκατάσταση. Ανατρέξτε στο κεφάλαιο

Επανεγκατάσταση όλων των καναλιών και ξεκινήστε την εγκατάσταση. Επιλέξτε τη σωστή χώρα και παρακάμψτε την αναζήτηση καναλιών. Ολοκληρώστε την εγκατάσταση. Όταν τελειώσετε, προχωρήστε στο βήμα 2.

2 - Συνδέστε τη μονάδα flash USB που περιέχει τη λίστα καναλιών της άλλης τηλεόρασης.

3 - Για να ξεκινήσετε τη φόρτωση της λίστας καναλιών, πατήστε , επιλέξτε **Όλες οι ρυθμίσεις** και πατήστε **OK**.

4 - Επιλέξτε **Κανάλια > Αντιγραφή λίστας καναλιών > Αντιγραφή σε TV**. Πληκτρολογήστε τον κωδικό σας PIN αν είναι απαραίτητο.

5 - Η τηλεόραση σας ενημερώνει αν η αντιγραφή της λίστας καναλιών στην τηλεόραση ολοκληρώθηκε επιτυχώς. Αποσυνδέστε τη μονάδα flash USB.

5.4





Σχετικά με τα κανάλια

Λίστες καναλιών

Πληροφορίες για τις λίστες καναλιών

Μετά την εγκατάσταση καναλιού, όλα τα κανάλια εμφανίζονται στη λίστα καναλιών. Τα κανάλια εμφανίζονται με το όνομα και το λογότυπό τους αν είναι διαθέσιμες αυτές οι πληροφορίες.

Για κάθε τύπο δέκτη - Κεραία/Καλωδιακή (DVB-T/C) ή Δορυφόρος (DVB-S) - υπάρχει μια λίστα καναλιών με όλα τα εγκατεστημένα κανάλια. Μπορείτε να φιλτράρετε μόνο αυτή τη λίστα ώστε να εμφανίζει τηλεοπτικές εκπομπές ή μόνο ραδιοφωνικά κανάλια. Εναλλακτικά, όταν έχετε εγκαταστήσει αρκετούς δορυφόρους, μπορείτε να φιλτράρετε τα κανάλια ανά δορυφόρο.

Με επιλεγμένη μια λίστα καναλιών, πατήστε τα βέλη  (πάνω) ή  (κάτω) για να επιλέξετε ένα κανάλι και κατόπιν πατήστε **OK** για να παρακολουθήσετε το επιλεγμένο κανάλι. Μπορείτε να συντονιστείτε στα κανάλια αυτής της λίστας μόνο όταν χρησιμοποιείτε τα πλήκτρα  **+** ή  **-**.

Εικονίδια καναλιών

Μετά την Αυτόματη ενημέρωση καναλιών της λίστας καναλιών, τα νέα κανάλια που εντοπίστηκαν επισημαίνονται με το σύμβολο  (αστέρι).

Εάν κλειδώσετε ένα κανάλι, θα επισημανθεί με το σύμβολο  (λουκέτο).

Τα 3 πιο δημοφιλή κανάλια που παρακολουθούνται από άλλα άτομα τη συγκεκριμένη στιγμή επισημαίνονται με το σύμβολο **1**, **2** ή **3**.

Ραδιοφωνικοί σταθμοί

Αν είναι διαθέσιμη η λειτουργία ψηφιακής μετάδοσης, γίνεται εγκατάσταση των διαθέσιμων ψηφιακών ραδιοφωνικών σταθμών κατά την εγκατάσταση. Μπορείτε να μεταβείτε σε έναν ραδιοφωνικό σταθμό όπως ακριβώς μεταβαίνετε και σε ένα τηλεοπτικό κανάλι. Συνήθως, κατά την εγκατάσταση καλωδιακών καναλιών (DVB-C), οι

ραδιοφωνικοί σταθμοί τοποθετούνται από τον αριθμό καναλιού 1001 και μετά.

Αυτή η τηλεόραση μπορεί να λάβει τυπικό DVB για ψηφιακή τηλεόραση. Η τηλεόραση ενδέχεται να μην λειτουργεί σωστά με ορισμένους παρόχους ψηφιακής τηλεόρασης, σε περίπτωση μη πλήρους συμμόρφωσης με τις απαιτήσεις του προτύπου.

Άνοιγμα λίστας καναλιών

Δίπλα στη λίστα με όλα τα κανάλια για κάθε δέκτη, δέκτη Κεραίας/Καλωδιακής ή Δορυφορικό δέκτη, μπορείτε να επιλέξετε μια φιλτραρισμένη λίστα ή μία από τις αγαπημένες σας λίστες που έχετε δημιουργήσει.

Για να ανοίξετε την τρέχουσα λίστα καναλιών...

1 - Πατήστε , για εναλλαγή στην τηλεόραση.

2 - Πατήστε  **LIST*** ή **OK** για να ανοίξετε την τρέχουσα λίστα καναλιών.

3 - Πατήστε  **BACK** για να κλείσετε τη λίστα καναλιών.

Για να επιλέξετε μία από τις λίστες καναλιών...

1 - Όταν μια λίστα καναλιών είναι ανοιχτή στην οθόνη.

2 - Επιλέξτε το όνομα της λίστας στην αρχή της λίστας καναλιών και πατήστε **OK** για να ανοίξετε το μενού λίστας.

3 - Στο μενού λίστας, επιλέξτε μία από τις διαθέσιμες λίστες καναλιών και πατήστε **OK**.

Συμβουλή

Μπορείτε να μεταβείτε εύκολα από τον ένα δέκτη στον άλλο στο μενού **Πηγές**.

Πατήστε  **SOURCES** και επιλέξτε **Παρακολ. τηλεόρασης**, για εναλλαγή στον δέκτη Κεραία/Καλωδιακή.

Επιλέξτε **Παρακολούθηση δορυφ.** για εναλλαγή στον δορυφορικό δέκτη.

Η τηλεόραση θα ανοίγει πάντα τη λίστα καναλιών που είχε επιλεγεί την τελευταία φορά για τον επιλεγμένο δέκτη.

* Αν υπάρχει το πλήκτρο  **LIST** στο τηλεχειριστήριό σας

Αναζήτηση καναλιού

Μπορείτε να αναζητήσετε ένα κανάλι για το εντοπίσετε σε μια μεγάλη λίστα καναλιών.

Η τηλεόραση μπορεί να αναζητήσει ένα κανάλι σε μία από τις 3 κύριες λίστες καναλιών - τη λίστα καναλιών Κεραίας, Καλωδιακής ή Δορυφόρου.

Για να αναζητήσετε ένα κανάλι...

1 - Πατήστε .

2 - Πατήστε **OK** για να ανοίξετε την τρέχουσα λίστα καναλιών.

3 - Επιλέξτε  στην επάνω δεξιά γωνία και πατήστε **OK**.

4 - Επιλέξτε **Αναζήτηση καναλιού** και πατήστε **OK** για να ανοίξετε ένα πεδίο κειμένου. Μπορείτε να χρησιμοποιήσετε το πληκτρολόγιο τηλεχειριστηρίου (εάν υπάρχει) ή το πληκτρολόγιο οθόνης για να εισαγάγετε κείμενο.

5 - Εισαγάγετε έναν αριθμό, ένα όνομα ή το τμήμα ενός ονόματος και επιλέξτε **Εφαρμογή** και πατήστε **OK**. Η

τηλεόραση θα αναζητήσει ονόματα καναλιών που ταιριάζουν, στη λίστα που επιλέξατε.

Τα αποτελέσματα αναζήτησης παρατίθενται ως λίστα καναλιών - βλέπετε το όνομα της λίστας στην κορυφή. Τα αποτελέσματα αναζήτησης εξαφανίζονται μόλις επιλέξετε κάποια άλλη λίστα καναλιών ή κλείσετε τη λίστα με τα αποτελέσματα αναζήτησης.

Παρακολούθηση καναλιών

Συντονισμός σε κανάλι

Για να ξεκινήσετε να παρακολουθείτε τηλεοπτικά κανάλια, πατήστε **TV**. Η τηλεόραση συντονίζεται στο τελευταίο τηλεοπτικό κανάλι που παρακολουθήσατε.

Αλλαγή καναλιών

Για να αλλάξετε κανάλι, πατήστε **≡ +** ή **≡ -**. Αν γνωρίζετε τον αριθμό του καναλιού, πληκτρολογήστε τον με τα αριθμητικά πλήκτρα. Πατήστε **OK** αφού καταχωρίσετε τον αριθμό για άμεση αλλαγή.

Αν οι πληροφορίες είναι διαθέσιμες από το Internet, στην τηλεόραση εμφανίζεται το όνομα και οι λεπτομέρειες του τρέχοντος προγράμματος. Ακολουθούν το όνομα και οι λεπτομέρειες του επόμενου προγράμματος.

Προηγούμενο κανάλι

Για να επιστρέψετε στο κανάλι που παρακολουθούσατε προηγούμενως, πατήστε **← BACK**.

Μπορείτε επίσης να συντονιστείτε σε κανάλια από μια **Λίστα καναλιών**.

Κλείδωμα καναλιού

Κλείδωμα και ξεκλείδωμα καναλιού

Για να αποτρέψετε την παρακολούθηση κάποιου καναλιού από παιδιά, μπορείτε να κλειδώσετε το κανάλι. Για να παρακολουθήσετε ένα κλειδωμένο κανάλι, πρέπει να εισαγάγετε πρώτα τον 4ψήφιο κωδικό PIN **Κλειδώματος για παιδιά**. Δεν μπορείτε να κλειδώσετε προγράμματα από συνδεδεμένες συσκευές.

Για να κλειδώσετε ένα κανάλι...

- 1 - Πατήστε **TV**.
- 2 - Πατήστε **OK** για να ανοίξετε τη λίστα καναλιών. Εάν είναι απαραίτητο, αλλάξτε τη λίστα καναλιών.
- 3 - Επιλέξτε **⋮** στην επάνω δεξιά γωνία και πατήστε **OK**.
- 4 - Επιλέξτε **Κλείδωμα/Ξεκλείδωμα** και πατήστε **OK**.
- 5 - Εισαγάγετε τον 4ψήφιο κωδικό PIN σας, εάν η τηλεόραση σας τον ζητήσει.
- 6 - Επιλέξτε το κανάλι που θέλετε να κλειδώσετε και πατήστε **OK**. Ένα κλειδωμένο κανάλι επισημαίνεται με το σύμβολο **🔒** (λουκέτο).
- 7 - Πατήστε **←** (αριστερό) για να μεταβείτε ένα βήμα πίσω ή πατήστε **← BACK** για να κλείσετε το μενού.

Για να ξεκλειδώσετε ένα κανάλι...

- 1 - Πατήστε **TV**.
- 2 - Πατήστε **OK** για να ανοίξετε τη λίστα καναλιών. Εάν είναι απαραίτητο, αλλάξτε τη λίστα καναλιών.
- 3 - Επιλέξτε **⋮** στην επάνω δεξιά γωνία και πατήστε **OK**.
- 4 - Επιλέξτε **Κλείδωμα/Ξεκλείδωμα** και πατήστε **OK**.
- 5 - Εισαγάγετε τον 4ψήφιο κωδικό PIN σας, εάν η τηλεόραση σας τον ζητήσει.
- 6 - Πατήστε **←** (αριστερό) για να μεταβείτε ένα βήμα πίσω ή πατήστε **← BACK** για να κλείσετε το μενού.

Εάν κλειδώσετε ή ξεκλειδώσετε κανάλια σε μια λίστα καναλιών, θα πρέπει να εισαγάγετε τον κωδικό PIN μόνο μία φορά μέχρι να κλείσετε τη λίστα καναλιών.

Γονική διαβάθμιση

Αν δεν θέλετε τα παιδιά σας να παρακολουθήσουν ένα ακατάλληλο πρόγραμμα για την ηλικία τους, μπορείτε να χρησιμοποιήσετε μια διαβάθμιση ηλικίας.

Τα ψηφιακά κανάλια μπορούν να έχουν διαβαθμίσεις ηλικίας στα προγράμματά τους. Όταν η διαβάθμιση ηλικίας ενός προγράμματος ισούται ή είναι μεγαλύτερη από την ηλικία που έχετε ορίσει ως διαβάθμιση ηλικίας για το παιδί σας, το πρόγραμμα θα κλειδώνεται. Για να παρακολουθήσετε ένα κλειδωμένο πρόγραμμα, πρέπει να εισαγάγετε πρώτα τον κωδικό **Γονική διαβάθμιση**.

Για να ορίσετε μια διαβάθμιση ηλικίας...

- 1 - Πατήστε **⚙**, επιλέξτε **Όλες οι ρυθμίσεις** και πατήστε **OK**.
- 2 - Επιλέξτε **Κλείδωμα για παιδιά > Γονική διαβάθμιση**.
- 3 - Καταχωρίστε έναν 4ψήφιο κωδικό κλειδώματος για παιδιά. Εάν δεν έχετε ορίσει ακόμα κωδικό, επιλέξτε **Ορισμός κωδικού** στο στοιχείο **Κλείδωμα για παιδιά**. Εισαγάγετε τον 4ψήφιο κωδικό κλειδώματος για παιδιά και επιβεβαιώστε. Τώρα μπορείτε να ορίσετε μια διαβάθμιση ηλικίας.
- 4 - Στην προηγούμενη οθόνη **Γονική διαβάθμιση**, επιλέξτε την ηλικία.
- 5 - Πατήστε **←** (αριστερό) επανειλημμένα αν χρειαστεί, για να κλείσετε το μενού.

Για να απενεργοποιήσετε τη γονική διαβάθμιση, επιλέξτε **Καμία**. Ωστόσο, σε ορισμένες χώρες πρέπει να ορίσετε μια διαβάθμιση ηλικίας.

Για ορισμένους σταθμούς αναμετάδοσης/παρόχους, η τηλεόραση κλειδώνει μόνο προγράμματα με υψηλότερη διαβάθμιση. Η γονική διαβάθμιση ηλικίας έχει ρυθμιστεί για όλα τα κανάλια.

Επιλογές καναλιών

Άνοιγμα επιλογών

Ενώ παρακολουθείτε ένα κανάλι, μπορείτε να ορίσετε ορισμένες επιλογές.

Ανάλογα με τον τύπο του καναλιού που παρακολουθείτε ή με τις ρυθμίσεις που ορίσατε στην τηλεόραση, είναι διαθέσιμες

ορισμένες επιλογές.

Για να ανοίξετε το μενού επιλογών...

- 1 - Ενώ παρακολουθείτε ένα κανάλι, πατήστε **+ OPTIONS** > **≡ Προτιμήσεις**.
- 2 - Πατήστε ξανά **+ OPTIONS** για κλείσιμο.

Μετονομασία καναλιού

Ενώ παρακολουθείτε ένα κανάλι, μπορείτε να το μετονομάσετε.

Για μετονομασία ενός καναλιού...

- 1 - Ενώ παρακολουθείτε ένα κανάλι, πατήστε **+ OPTIONS**.
- 2 - Επιλέξτε **≡ Προτιμήσεις** > **Μετονομασία καναλιού**.
- 3 - Χρησιμοποιήστε το πληκτρολόγιο στο πίσω μέρος του τηλεχειριστηρίου για να διαγράψετε το τρέχον όνομα και να εισαγάγετε ένα νέο.

Κοινή διασύνδεση

Εάν έχετε εγκαταστήσει μια CAM σε μία από τις υποδοχές κοινής διασύνδεσης, μπορείτε να προβάλετε τις πληροφορίες για την CAM και τον πάροχο ή να πραγματοποιήσετε ορισμένες ρυθμίσεις για την CAM.

Για να προβάλετε τις πληροφορίες για την CAM...

- 1 - Πατήστε **☞ SOURCES**.
- 2 - Επιλέξτε τον τύπο καναλιού για τον οποίο χρησιμοποιείτε την CAM, **Παρακολούθηση τηλεόρασης** ή **Παρακολούθηση δορυφορικά**.
- 3 - Πατήστε **+ OPTIONS** και επιλέξτε **≡ Προτιμήσεις** > **Κοινή διασύνδεση**.
- 4 - Επιλέξτε την κατάλληλη υποδοχή κοινής διασύνδεσης και πατήστε **>** (δεξιά).
- 5 - Επιλέξτε τον πάροχο τηλεόρασης της CAM και πατήστε **OK**. Οι ακόλουθες οθόνες προέρχονται από τον πάροχο τηλεόρασης.

HbbTV σε αυτό το κανάλι

Αν θέλετε να μην έχετε πρόσβαση στις σελίδες HbbTV κάποιου συγκεκριμένου καναλιού, μπορείτε να αποκλείσετε τις σελίδες HbbTV μόνο για αυτό το κανάλι.

- 1 - Συντονιστείτε στο κανάλι του οποίου τις σελίδες HbbTV θέλετε να αποκλείσετε.
- 2 - Πατήστε **+ OPTIONS**, επιλέξτε **Προτιμήσεις** > **HbbTV σε αυτό το κανάλι** και πατήστε **>** (δεξιά).
- 3 - Επιλέξτε **Κλειστό** και πατήστε **OK**.
- 4 - Πατήστε **<** (αριστερό) για να μεταβείτε ένα βήμα πίσω ή πατήστε **← BACK** για να κλείσετε το μενού.

Για πλήρη αποκλεισμό του HbbTV στην τηλεόραση...

- 1 - Πατήστε **⚙**, επιλέξτε **Όλες οι ρυθμίσεις** και πατήστε **OK**.
- 2 - Επιλέξτε **Γενικές ρυθμίσεις** > **Για προχ/νους** > **HbbTV**.
- 3 - Επιλέξτε **Κλειστό** και πατήστε **OK**.
- 4 - Πατήστε **<** (αριστερό) για να μεταβείτε ένα βήμα πίσω ή

πατήστε **← BACK** για να κλείσετε το μενού.

Πληροφορίες καναλιού

Μπορείτε να προβάλετε τα τεχνικά χαρακτηριστικά ενός συγκεκριμένου καναλιού, π.χ. ψηφιακό ή τύπο ήχου κ.λπ.

Για να προβάλετε τις τεχνικές πληροφορίες σε ένα κανάλι...

- 1 - Συντονιστείτε στο κανάλι.
- 2 - Πατήστε **+ OPTIONS**, επιλέξτε **≡ Προτιμήσεις** και πατήστε **OK**.
- 3 - Επιλέξτε **Πληροφορίες καναλιού** και πατήστε **OK**.
- 4 - Για να κλείσετε αυτήν την οθόνη, πατήστε **OK**.

Πληροφορίες προγράμματος

Προβολή λεπτομερειών προγράμματος

Για να εμφανίσετε τις λεπτομέρειες του επιλεγμένου προγράμματος...

- 1 - Συντονιστείτε στο κανάλι.
- 2 - Πατήστε **+ OPTIONS**, επιλέξτε **≡ Προτιμήσεις** και πατήστε **OK**.
- 3 - Επιλέξτε **Πληροφορίες προγράμματος** και πατήστε **OK**, για να δείτε πληροφορίες προγράμματος.
- 4 - Πατήστε **← BACK** για κλείσιμο.

Μονοφωνικός/Στερεοφωνικός ήχος

Για ένα αναλογικό κανάλι, μπορείτε να επιλέξετε μονοφωνικό ή στερεοφωνικό ήχο.

Για εναλλαγή σε μονοφωνικό ή στερεοφωνικό...

- 1 - Συντονιστείτε σε ένα αναλογικό κανάλι.
- 2 - Πατήστε **+ OPTIONS** και επιλέξτε **≡ Προτιμήσεις** > **Μονοφωνικός/Στερεοφωνικός ήχος** και πατήστε **>** (δεξιά).
- 3 - Επιλέξτε **Μονοφωνικός ήχος** ή **Στερεοφωνικός** και πατήστε **OK**.
- 4 - Πατήστε **<** (αριστερό) για να μεταβείτε ένα βήμα πίσω ή πατήστε **← BACK** για να κλείσετε το μενού.

Επιλογή βίντεο

Τα ψηφιακά τηλεοπτικά κανάλια μπορούν να προσφέρουν πολλαπλά σήματα βίντεο (μετάδοση πολλαπλής τροφοδοσίας), διαφορετικές απόψεις της κάμερας ή γωνίες του ίδιου συμβάντος, καθώς και διαφορετικά προγράμματα σε ένα τηλεοπτικό κανάλι. Αν υπάρχουν διαθέσιμα τηλεοπτικά κανάλια τέτοιου τύπου, εμφανίζεται ένα μήνυμα στην τηλεόραση.

Dual I-II

Η επιλογή αυτή είναι διαθέσιμη σε περίπτωση που ένα ηχητικό σήμα περιλαμβάνει δύο γλώσσες ήχου, αλλά δεν υπάρχει ένδειξη γλώσσας είτε για τη μία είτε και για τις δύο γλώσσες.

Κανάλι χάρτη

Αν δεν υπάρχουν πληροφορίες προγράμματος στην αρχή, μπορείτε να κάνετε κανάλι χάρτη για να λάβετε περισσότερες πληροφορίες σχετικά με το πρόγραμμα.

- 1 - Πατήστε **TV GUIDE** και χρησιμοποιήστε τα πλήκτρα πλοήγησης για να επιλέξετε στο μέσον και πατήστε **OK**.
- 2 - Επιλέξτε **Οδηγ. TV > Από το Internet** και πατήστε **OK**.
- 3 - Επιλέξτε ένα από τα κανάλια στον Οδηγ. TV και, στη συνέχεια, πατήστε **OK** για να παρακολουθήσετε το επιλεγμένο κανάλι.
- 4 - Ενώ παρακολουθείτε ένα κανάλι, πατήστε **+ OPTIONS**.
- 5 - Επιλέξτε **Προτιμήσεις > Κανάλι χάρτη**.
- 6 - Επιλέξτε ένα στοιχείο στη λίστα και πατήστε **OK**.
- 7 - Επιλέξτε **Κανάλι χάρτη**.
- 8 - Μόλις ολοκληρωθεί, θα δείτε τις πληροφορίες του καναλιού χάρτη στο πρόγραμμα.

Αλλαγή λογότυπου

Αν δεν υπάρχουν πληροφορίες προγράμματος στην αρχή, μπορείτε να λάβετε περισσότερες πληροφορίες σχετικά με το πρόγραμμα με τα παρακάτω βήματα.

- 1 - Πατήστε **TV GUIDE** και χρησιμοποιήστε τα πλήκτρα πλοήγησης για να επιλέξετε στο μέσον και πατήστε **OK**.
- 2 - Επιλέξτε **Οδηγ. TV > Από το σύστημα αναμετάδοσης** και πατήστε **OK**.
- 3 - Επιλέξτε ένα από τα κανάλια στον Οδηγ. TV και, στη συνέχεια, πατήστε **OK** για να παρακολουθήσετε το επιλεγμένο κανάλι.
- 4 - Ενώ παρακολουθείτε ένα κανάλι, πατήστε **+ OPTIONS**.
- 5 - Επιλέξτε **Προτιμήσεις > Αλλαγή λογότυπου**.
- 6 - Επιλέξτε ένα στοιχείο στη λίστα και πατήστε **OK**.
- 7 - Επιλέξτε **Αλλαγή λογότυπου**.
- 8 - Μόλις ολοκληρωθεί, θα δείτε τις πληροφορίες του καναλιού χάρτη στο πρόγραμμα.

Αγαπημένα κανάλια

Πληροφορίες για τα αγαπημένα κανάλια

Σε μια λίστα αγαπημένων καναλιών, μπορείτε να συγκεντρώσετε τα κανάλια που σας αρέσουν.

Μπορείτε να δημιουργήσετε 8 λίστες αγαπημένων καναλιών για εύκολη εναλλαγή καναλιών. Μπορείτε να ονομάσετε κάθε λίστα αγαπημένων ξεχωριστά. Μόνο σε μια λίστα αγαπημένων, μπορείτε να αλλάξετε τη σειρά των καναλιών.

Με επιλεγμένη μια λίστα αγαπημένων, πατήστε τα

βέλη **^** (πάνω) ή **v** (κάτω) για να επιλέξετε ένα κανάλι και κατόπιν πατήστε **OK** για να παρακολουθήσετε το επιλεγμένο κανάλι. Μπορείτε να συντονιστείτε στα κανάλια αυτής της λίστας μόνο όταν χρησιμοποιείτε τα πλήκτρα **≡ +** ή **≡ -**.

Δημιουργία λίστας αγαπημένων

Για να δημιουργήσετε μια λίστα αγαπημένων καναλιών από τη λίστα καναλιών...

- 1 - Πατήστε **TV**, για εναλλαγή στην τηλεόραση.
- 2 - Πατήστε **≡ LIST** (εάν διατίθεται) ή **OK** για να ανοίξετε την τρέχουσα λίστα καναλιών.
- 3 - Επιλέξτε **:** στην επάνω δεξιά γωνία και πατήστε **OK**.
- 4 - Επιλέξτε **Δημιουργία λίστας** και πατήστε **OK**.
- 5 - Στη λίστα στα αριστερά, επιλέξτε ένα κανάλι που θέλετε ως αγαπημένο και πατήστε **+ OPTIONS**. Τα κανάλια εμφανίζονται στη λίστα στα δεξιά με τη σειρά που τα προσθέτετε. Για αναίρεση, επιλέξτε το κανάλι στη λίστα στα αριστερά και πατήστε ξανά **+ OPTIONS**. Μπορείτε επίσης να επιλέξετε ένα εύρος καναλιών πατώντας **v** (κάτω) για να επιλέξετε το τελευταίο κανάλι του εύρους που θέλετε να προσθέσετε και, στη συνέχεια, πατήστε **OK**.
- 6 - Για να ολοκληρώσετε την προσθήκη καναλιών, πατήστε **← BACK**.
- 7 - Η τηλεόραση θα σας ζητήσει να μετονομάσετε τη **Λίστα αγαπημένων**. Μπορείτε να χρησιμοποιήσετε το πληκτρολόγιο οθόνης ή πατήστε **← BACK** για να αποκρύψετε το πληκτρολόγιο που εμφανίζεται στην οθόνη και, στη συνέχεια, χρησιμοποιήστε το πληκτρολόγιο στο πίσω μέρος του τηλεχειριστηρίου (αν διατίθεται) για να πληκτρολογήσετε νέο όνομα.

Εναλλακτικά, αν η λίστα καναλιών είναι μεγάλη, μπορείτε να επιλέξετε οποιοδήποτε κανάλι κατόπιν πατήστε **+ OPTIONS** για να ανοίξετε το μενού επιλογών και, στη συνέχεια, επιλέξτε **Δημιουργία λίστας** και πατήστε **OK**.

Για να δημιουργήσετε μια νέα λίστα αγαπημένων καναλιών με την αντιγραφή μιας υπάρχουσας λίστας αγαπημένων καναλιών...

- 1 - Πατήστε **TV**, για εναλλαγή στην τηλεόραση.
- 2 - Πατήστε **≡ LIST** (αν διατίθεται) ή **OK** για να ανοίξετε την τρέχουσα λίστα καναλιών.
- 3 - Επιλέξτε **:** στην επάνω δεξιά γωνία και πατήστε **OK**.
- 4 - Επιλέξτε **Διπλότυπη λίστα αγαπημένων** και πατήστε **OK**.
- 5 - Στη λίστα στα αριστερά, επιλέξτε ένα κανάλι που θέλετε ως αγαπημένο και πατήστε **+ OPTIONS**. Τα κανάλια εμφανίζονται στη λίστα στα δεξιά με τη σειρά που τα προσθέτετε. Για αναίρεση, επιλέξτε το κανάλι στη λίστα στα αριστερά και πατήστε ξανά **+ OPTIONS**. Μπορείτε επίσης να επιλέξετε ένα εύρος καναλιών πατώντας **v** (κάτω) για να επιλέξετε το τελευταίο κανάλι του εύρους που θέλετε να προσθέσετε και, στη συνέχεια, πατήστε **OK**.
- 6 - Για να ολοκληρώσετε την προσθήκη καναλιών, πατήστε **← BACK**.
- 7 - Η τηλεόραση θα σας ζητήσει να μετονομάσετε τη **Λίστα αγαπημένων**. Μπορείτε να χρησιμοποιήσετε το πληκτρολόγιο οθόνης ή πατήστε **← BACK** για να αποκρύψετε

το πληκτρολόγιο που εμφανίζεται στην οθόνη και, στη συνέχεια, χρησιμοποιήστε το πληκτρολόγιο στο πίσω μέρος του τηλεχειριστηρίου (αν διατίθεται) για να πληκτρολογήσετε νέο όνομα.

Μπορείτε να προσθέσετε ένα εύρος καναλιών με μία κίνηση ή να ξεκινήσετε μια **Λίστα αγαπημένων** αντιγράφοντας τη λίστα καναλιών με όλα τα κανάλια και καταργώντας τα κανάλια που δεν θέλετε.

Προσθήκη εύρους καναλιών

Για να προσθέσετε ένα διαδοχικό εύρος καναλιών σε μια **Λίστα αγαπημένων** με μία κίνηση, μπορείτε να χρησιμοποιήσετε την **Επιλογή εύρους**.

Για να προσθέσετε ένα εύρος καναλιών...

- 1 - Πατήστε **SOURCE**.
- 2 - Επιλέξτε **Προτιμήσεις**.
- 3 - Ανοίξτε τη **Λίστα αγαπημένων** όπου θέλετε να προσθέσετε ένα εύρος καναλιών.
- 4 - Επιλέξτε **:** στην επάνω δεξιά γωνία και πατήστε **OK**.
- 5 - Επιλέξτε **Επεξεργασία** και πατήστε **OK**.
- 6 - Στη λίστα στα αριστερά, επιλέξτε το πρώτο κανάλι του εύρους που θέλετε να προσθέσετε και πατήστε **OK**.
- 7 - Πατήστε **▼** (κάτω) για να επιλέξετε το τελευταίο κανάλι του εύρους που θέλετε να προσθέσετε και, στη συνέχεια, πατήστε **OK**.
- 8 - Επιλέξτε Προσθήκη και πατήστε **OK**. Τα κανάλια επισημαίνονται στα αριστερά.

Μετονομασία λίστας αγαπημένων

Μπορείτε να μετονομάσετε μόνο μια **Λίστα αγαπημένων**.

Για να μετονομάσετε μια **Λίστα αγαπημένων**...

- 1 - Πατήστε **SOURCE**.
- 2 - Επιλέξτε **Προτιμήσεις**.
- 3 - Επιλέξτε **:** στην επάνω δεξιά γωνία και πατήστε **OK**.
- 4 - Επιλέξτε **Μετονομασία λίστας αγαπημένων** και πατήστε **OK**.
- 5 - Χρησιμοποιήστε το πληκτρολόγιο οθόνης ή πατήστε **← BACK** για να αποκρύψετε το πληκτρολόγιο που εμφανίζεται στην οθόνη και, στη συνέχεια, χρησιμοποιήστε το πληκτρολόγιο στο πίσω μέρος του τηλεχειριστηρίου (αν διατίθεται) για να πληκτρολογήσετε νέο όνομα.
- 6 - Μόλις ολοκληρώσετε, γυρίστε το τηλεχειριστήριο, επιλέξτε **Κλείσιμο** και πατήστε **OK**.
- 7 - Πατήστε **← BACK** για να κλείσετε τη λίστα καναλιών.

Κατάργηση λίστας αγαπημένων

Μπορείτε να καταργήσετε μόνο μια **Λίστα αγαπημένων**.

Για να καταργήσετε μια **Λίστα αγαπημένων**...

- 1 - Πατήστε **SOURCE**.
- 2 - Επιλέξτε **Προτιμήσεις**.
- 3 - Επιλέξτε **:** στην επάνω δεξιά γωνία και πατήστε **OK**.

4 - Επιλέξτε **Αφαίρεση λίστας αγαπημένων** και πατήστε **OK**.

Αλλαγή σειράς καναλιών

Μόνο σε μια **Λίστα αγαπημένων** μπορείτε να αλλάξετε τη σειρά των καναλιών (αλλαγή σειράς).

Για να αλλάξετε τη σειρά των καναλιών...

- 1 - Πατήστε **SOURCES** και επιλέξτε **Προτιμήσεις**.
- 2 - Ανοίξτε τη **Λίστα αγαπημένων** στην οποία θέλετε να αλλάξετε τη σειρά.
- 3 - Επιλέξτε **:** στην επάνω δεξιά γωνία και πατήστε **OK**.
- 4 - Επιλέξτε **Αλλαγή σειράς** και πατήστε **OK**.
- 5 - Στη **Λίστα αγαπημένων**, επιλέξτε το κανάλι στο οποίο θέλετε να αλλάξετε τη σειρά και πατήστε **OK**. (Το κανάλι θα επισημανθεί με ένα γκρι πλαίσιο)
- 6 - Με τα πλήκτρα **▲** (επάνω) ή **▼** (κάτω), μετακινήστε το κανάλι όπου το θέλετε.
- 7 - Πατήστε **OK** για να επιβεβαιώσετε τη νέα τοποθεσία.
- 8 - Μπορείτε να αλλάξετε τη σειρά καναλιών με την ίδια μέθοδο μέχρι να κλείσετε τη **Λίστα αγαπημένων** με το πλήκτρο **← BACK**.

Teletext

Σελίδες Teletext

Για να ανοίξετε το Teletext ενώ παρακολουθείτε ένα τηλεοπτικό κανάλι, πατήστε το **TEXT**.

Για να κλείσετε το Teletext, πατήστε ξανά **TEXT**.

Επιλογή σελίδας Teletext

Για να επιλέξετε μια σελίδα . . .

- 1 - Χρησιμοποιήστε τα αριθμητικά πλήκτρα για να πληκτρολογήσετε τον αριθμό της σελίδας.
- 2 - Χρησιμοποιήστε τα πλήκτρα-βέλη για να πλοηγηθείτε.
- 3 - Πατήστε κάποιο από τα έγχρωμα πλήκτρα για να επιλέξετε ένα από τα θέματα με το αντίστοιχο χρώμα που εμφανίζονται στο κάτω μέρος της οθόνης.

Υποσελίδες Teletext

Ένας αριθμός σελίδας Teletext μπορεί να διαθέτει πολλές υποσελίδες. Οι αριθμοί υποσελίδων εμφανίζονται σε μια γραμμή δίπλα στον κύριο αριθμό σελίδας.

Για να επιλέξετε μια υποσελίδα, πατήστε **< ή >**.

Επισκόπηση Teletext

Ορισμένα συστήματα αναμετάδοσης παρέχουν την υπηρεσία T.O.P. Teletext.

Για να ανοίξετε τις σελίδες του T.O.P. Teletext από το Teletext, πατήστε **+ OPTIONS** και επιλέξτε **Επισκόπηση T.O.P.**

Αγαπημένες σελίδες

Η τηλεόραση δημιουργεί μια λίστα με τις τελευταίες 10 σελίδες Teletext που ανοίξατε. Μπορείτε εύκολα να τις ανοίξετε ξανά από τη στήλη "Αγαπημένες σελίδες Teletext".

1 - Στο Teletext, επιλέξτε ♥ (καρδιά) στην επάνω αριστερή γωνία της οθόνης για να εμφανίσετε τη στήλη με τις αγαπημένες σελίδες.

2 - Πατήστε ▼ (κάτω) ή ▲ (πάνω) για να επιλέξετε αριθμό σελίδας και πατήστε **OK** για να ανοίξετε τη σελίδα. Μπορείτε να διαγράψετε τη λίστα με την επιλογή **Διαγραφή αγαπημένων σελίδων**.

Αναζήτηση Teletext

Μπορείτε να επιλέξετε μια λέξη και να πραγματοποιήσετε αναζήτηση στο Teletext για όλες τις εμφανίσεις της.

1 - Ανοίξτε μια σελίδα Teletext και πατήστε **OK**.

2 - Επιλέξτε μια λέξη ή έναν αριθμό, χρησιμοποιώντας τα πλήκτρα με τα βέλη.

3 - Πατήστε ξανά **OK** για να μεταβείτε αμέσως στην επόμενη εμφάνιση της λέξης ή του αριθμού.

4 - Πατήστε ξανά **OK** για να μεταβείτε στην επόμενη εμφάνιση.

5 - Για διακοπή της αναζήτησης, πατήστε ▲ (πάνω) μέχρι να γίνει εκκαθάριση όλων των επιλογών.

Άνοιγμα Teletext από συνδεδεμένη συσκευή

Ορισμένες συσκευές που λαμβάνουν τηλεοπτικά κανάλια μπορεί να διαθέτουν επίσης τη λειτουργία Teletext. Για να ανοίξετε το Teletext από μια συνδεδεμένη συσκευή . . .

1 - Πατήστε **SOURCES** επιλέξτε τη συσκευή και πατήστε **OK**.

2 - Ενώ παρακολουθείτε ένα κανάλι στη συσκευή, πατήστε **+ OPTIONS**, επιλέξτε **Εμφάνιση πλήκτρων συσκευής**, πατήστε το πλήκτρο **≡** και μετά **OK**.

3 - Πατήστε **← BACK** για να αποκρύψετε τα πλήκτρα της συσκευής.

4 - Για να κλείσετε το Teletext, πατήστε ξανά **← BACK**.

Ψηφιακό κείμενο (μόνο στο H.B.)

Τα ψηφιακά τηλεοπτικά κανάλια ορισμένων ψηφιακών σταθμών αναμετάδοσης παρέχουν αποκλειστικές υπηρεσίες Ψηφιακού κειμένου ή διαδραστικής τηλεόρασης. Οι υπηρεσίες αυτές περιλαμβάνουν το κανονικό Teletext, όπου η επιλογή και η πλοήγηση γίνονται με τα αριθμητικά και τα έγχρωμα πλήκτρα, καθώς και με τα πλήκτρα-βέλη.

Για να κλείσετε το Teletext, πατήστε ξανά **← BACK**.

* Η πρόσβαση στο Teletext είναι δυνατή μόνο αν τα κανάλια έχουν εγκατασταθεί απευθείας στον εσωτερικό δέκτη της τηλεόρασης και η συσκευή βρίσκεται σε λειτουργία τηλεόρασης. Αν χρησιμοποιείται αποκωδικοποιητής, το Teletext δεν θα είναι διαθέσιμο μέσω της τηλεόρασης. Σε αυτήν την περίπτωση, μπορεί να χρησιμοποιηθεί το Teletext του αποκωδικοποιητή.

Επιλογές Teletext

Στο Text/Teletext, πατήστε **+ OPTIONS** για να επιλέξετε τα παρακάτω...

• Πάγωμα σελίδας

Διακοπή αυτόματης εναλλαγής των υποσελίδων.

• Διπλή οθόνη/Πλήρης οθόνη

Εμφάνιση τηλεοπτικού καναλιού και Teletext το ένα δίπλα

στο άλλο.

• Επισκόπηση T.O.P.

Άνοιγμα του T.O.P. Teletext.

• Μεγέθυνση

Μεγέθυνση της σελίδας Teletext για πιο άνετη ανάγνωση.

• Αποκάλυψη

Εμφάνιση των κρυμμένων πληροφοριών σε μια σελίδα.

• Αλλαγή υποσελίδων

Αλλαγή υποσελίδων, όταν αυτές είναι διαθέσιμες.

• Απόκρυψη/εμφάνιση αγαπημένων σελίδων

Απόκρυψη ή εμφάνιση της λίστας των αγαπημένων σελίδων.

• Διαγραφή αγαπημένων σελίδων

Εκκαθάριση της λίστας των αγαπημένων σελίδων.

• Γλώσσα

Αλλαγή του συνόλου χαρακτήρων που χρησιμοποιεί το Teletext για να εμφανίζεται σωστά.

• Teletext 2.5

Ενεργοποίηση του Teletext 2.5 για περισσότερα χρώματα και καλύτερα γραφικά.

Ρύθμιση Teletext

Γλώσσα Teletext

Ορισμένοι ψηφιακοί τηλεοπτικοί σταθμοί αναμετάδοσης έχουν πολλές διαθέσιμες γλώσσες για το Teletext. Για ορισμό της κύριας και της δευτερεύουσας γλώσσας του Teletext. . .

1 - Πατήστε **⚙**, επιλέξτε **Όλες οι ρυθμίσεις** και πατήστε **OK**.

2 - Επιλέξτε **Περιοχή και γλώσσα** και πατήστε **>** (δεξιά) για να μεταβείτε στο μενού.

3 - Επιλέξτε **Γλώσσα > Αρχικό teletext** ή **Δευτερεύον teletext**.

4 - Επιλέξτε τις γλώσσες Teletext που θέλετε.

5 - Πατήστε **<** (αριστερό) επανειλημμένα αν χρειαστεί, για να κλείσετε το μενού.

Teletext 2.5

Εάν είναι διαθέσιμο, το Teletext 2.5 διαθέτει περισσότερα χρώματα και καλύτερα γραφικά. Το Teletext 2.5 είναι ενεργοποιημένο ως τυπική εργοστασιακή ρύθμιση. Για να απενεργοποιήσετε το Teletext 2.5...

1 - Πατήστε **TEXT**.

2 - Ενώ το Text/Teletext είναι ανοιχτό στην οθόνη, πατήστε **+ OPTIONS**.

3 - Επιλέξτε **Teletext 2.5 > Κλειστό** και πατήστε **OK**.

4 - Πατήστε **<** (αριστερό) επανειλημμένα αν χρειαστεί, για να κλείσετε το μενού.

5.5

Φιλτράρισμα λίστας καναλιών

Μπορείτε να φιλτράρετε μια λίστα με όλα τα κανάλια. Μπορείτε να ρυθμίσετε τη λίστα καναλιών ώστε να εμφανίζει μόνο τηλεοπτικά κανάλια ή μόνο ραδιοφωνικούς σταθμούς. Για κανάλια Κεραίας/Καλωδιακής, μπορείτε να ρυθμίσετε τη λίστα ώστε να εμφανίζει τα κανάλια χωρίς περιορισμό ή τα κωδικοποιημένα κανάλια. Όταν έχετε εγκαταστήσει αρκετούς

δορυφόρους, μπορείτε να φιλτράρετε τη λίστα δορυφορικών καναλιών ανά δορυφόρο.

Για να ορίσετε ένα φίλτρο σε μια λίστα με όλα τα κανάλια...

1 - Πατήστε **TV**.

2 - Πατήστε **OK** για να ανοίξετε την τρέχουσα λίστα καναλιών.

3 - Όταν μια λίστα καναλιών είναι ανοιχτή στην οθόνη, επιλέξτε το όνομα της λίστας στην αρχή της λίστας καναλιών και πατήστε **OK** για να ανοίξετε το μενού λίστας.

4 - Στο μενού λίστας, επιλέξτε τη λίστα που θέλετε να φιλτράρετε.

5 - Πατήστε **←** (αριστερό) για να μεταβείτε ένα βήμα πίσω ή πατήστε **←** για να κλείσετε το μενού.

Σύνδεση συσκευών

6.1

Πληροφορίες για τις συνδέσεις

Οδηγός σύνδεσης

Συνδέετε πάντα κάθε συσκευή στην τηλεόραση χρησιμοποιώντας τη διαθέσιμη σύνδεση με την υψηλότερη ποιότητα. Επίσης, χρησιμοποιείτε καλώδια καλής ποιότητας, ώστε να διασφαλίζεται η σωστή μεταφορά των σημάτων εικόνας και ήχου.

Όταν συνδέετε μια συσκευή, η τηλεόραση αναγνωρίζει τον τύπο της και δίνει σε κάθε συσκευή ένα σωστό όνομα τύπου. Αν θέλετε, μπορείτε να αλλάξετε το όνομα τύπου. Αν οριστεί σωστό όνομα τύπου για μια συσκευή, η τηλεόραση μεταβαίνει αυτόματα στις ιδανικές ρυθμίσεις τηλεόρασης όταν μεταβαίνετε σε αυτή τη συσκευή από το μενού "Πηγές".

Αν θέλετε να συνδέσετε πολλές συσκευές στην τηλεόραση και χρειάζεστε βοήθεια, μπορείτε να επισκεφθείτε τον Οδηγό συνδεσιμότητας τηλεοράσεων της Philips. Ο οδηγός παρέχει πληροφορίες σχετικά με το πώς πρέπει να συνδέσετε τις συσκευές και ποια καλώδια να χρησιμοποιήσετε.

Μεταβείτε στη διεύθυνση www.connectivityguide.philips.com

Θύρα κεραίας

Αν διαθέτετε αποκωδικοποιητή (ψηφιακό δέκτη) ή συσκευή εγγραφής, συνδέστε τα καλώδια κεραίας έτσι ώστε το σήμα της κεραίας να περνά πρώτα από τον αποκωδικοποιητή ή/και τη συσκευή εγγραφής προτού φτάσει στην τηλεόραση. Με αυτόν τον τρόπο, η κεραία και ο αποκωδικοποιητής θα μπορούν να στέλνουν τυχόν επιπλέον κανάλια για εγγραφή στη συσκευή εγγραφής.

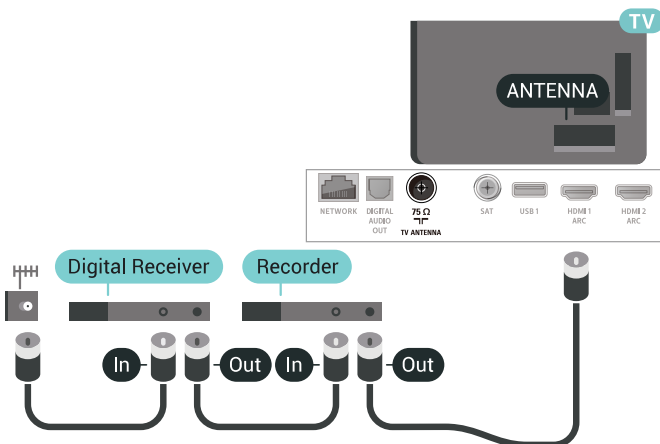

6.2

Θύρες HDMI

Ποιότητα HDMI

Η σύνδεση HDMI έχει την καλύτερη ποιότητα εικόνας και ήχου. Το καλώδιο HDMI συνδυάζει σήματα βίντεο και ήχου. Χρησιμοποιήστε ένα καλώδιο HDMI για τηλεοπτικό σήμα.

Για καλύτερη ποιότητα στη μεταφορά του σήματος, χρησιμοποιήστε ένα καλώδιο HDMI υψηλής ταχύτητας. Μην χρησιμοποιείτε καλώδιο HDMI μήκους μεγαλύτερου από 5 μέτρα.

Εάν μια συσκευή που έχει συνδεθεί μέσω HDMI δεν λειτουργεί σωστά, ελέγξτε αν μια διαφορετική ρύθμιση **HDMI Ultra HD** μπορεί να λύσει το πρόβλημα. Για περισσότερες πληροφορίες, στη **Βοήθεια** επιλέξτε **Λέξεις-κλειδιά** και αναζητήστε την επιλογή **HDMI Ultra HD**.

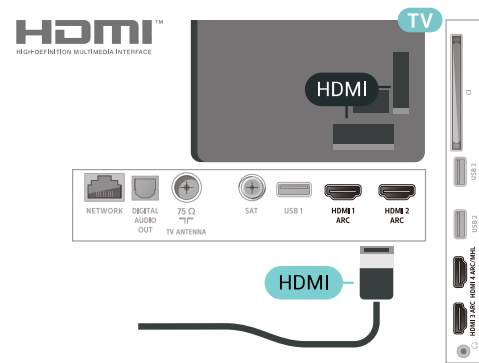

Προστασία κατά της αντιγραφής

Τα καλώδια HDMI υποστηρίζουν την τεχνολογία HDCP 2.2 (Προστασία ψηφιακού περιεχομένου υψηλού εύρους ζώνης). Το HDCP είναι ένα σήμα προστασίας κατά της αντιγραφής, το οποίο αποτρέπει την αντιγραφή περιεχομένου από δίσκους DVD ή Blu-ray Disc. Αναφέρεται και ως DRM (Διαχείριση δικαιωμάτων ψηφιακού περιεχομένου).

HDMI ARC

Όλες οι συνδέσεις HDMI της τηλεόρασης διαθέτουν **HDMI ARC** (Κανάλι επιστροφής ήχου).

Αν η συσκευή που θέλετε να συνδέσετε (π.χ. το Home Cinema) διαθέτει σύνδεση HDMI ARC, συνδέστε την σε οποιαδήποτε από τις συνδέσεις HDMI της τηλεόρασης. Με τη σύνδεση HDMI ARC, δεν χρειάζεται να συνδέσετε το επιπλέον καλώδιο ήχου για την αποστολή του ήχου της τηλεοπτικής εικόνας στο Home Cinema. Η σύνδεση HDMI ARC συνδυάζει και τα δύο σήματα.

Μπορείτε να χρησιμοποιήσετε οποιαδήποτε σύνδεση HDMI της τηλεόρασης, για να συνδέσετε το Home Cinema, αλλά το κανάλι ARC είναι διαθέσιμο μόνο για 1 συσκευή/σύνδεση

κάθε φορά.

HDMI MHL

Με το **HDMI MHL**, μπορείτε να στείλετε ό,τι βλέπετε στο Android smartphone ή tablet στην οθόνη της τηλεόρασης.

Η σύνδεση **HDMI 4** σε αυτήν την τηλεόραση ενσωματώνει το **MHL 2.0** (Mobile High-Definition Link).

Αυτή η ενσύρματη σύνδεση προσφέρει εξαιρετική σταθερότητα και εύρος ζώνης, χαμηλή καθυστέρηση, καθόλου παρεμβολές ασύρματου δικτύου και αναπαραγωγή ήχου καλής ποιότητας. Επιπλέον, η σύνδεση MHL φορτίζει την μπαταρία του smartphone ή του tablet. Παρ' όλο που είναι συνδεδεμένη, η φορητή σας συσκευή δεν φορτίζεται όταν η τηλεόραση είναι σε αναμονή.

Μάθετε ποιο παθητικό καλώδιο MHL είναι κατάλληλο για τη φορητή σας συσκευή. Συγκεκριμένα, με την υποδοχή σύνδεσης HDMI για την τηλεόραση στη μία πλευρά, τον τύπο υποδοχής σύνδεσης όπου πρέπει να συνδέσετε το smartphone ή το tablet.

Το MHL, το Mobile High-Definition Link και το λογότυπο MHL είναι εμπορικά σήματα ή σήματα κατατεθέντα της MHL, LLC.



HDMI CEC - EasyLink

Η σύνδεση HDMI έχει την καλύτερη ποιότητα εικόνας και ήχου. Το καλώδιο HDMI συνδυάζει σήματα βίντεο και ήχου. Χρησιμοποιήστε ένα καλώδιο HDMI για τηλεοπτικό σήμα High Definition (HD). Για καλύτερη ποιότητα στη μεταφορά του σήματος, χρησιμοποιήστε ένα καλώδιο HDMI υψηλής ταχύτητας. Μην χρησιμοποιείτε καλώδιο HDMI μήκους μεγαλύτερου από 5 μέτρα.

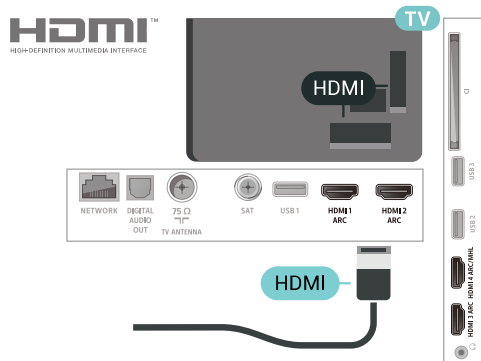

EasyLink HDMI CEC

Αν οι συσκευές σας είναι συνδεδεμένες μέσω HDMI και διαθέτουν EasyLink, μπορείτε να τις ελέγχετε με το τηλεχειριστήριο της τηλεόρασης. Το EasyLink HDMI CEC πρέπει να είναι ενεργοποιημένο τόσο στην τηλεόραση όσο και στη συνδεδεμένη συσκευή.

Με το EasyLink, μπορείτε να ελέγχετε τις συνδεδεμένες συσκευές με το τηλεχειριστήριο της τηλεόρασης. Το EasyLink χρησιμοποιεί το πρωτόκολλο HDMI CEC (Έλεγχος ηλεκτρονικών καταναλωτικών προϊόντων) για να επικοινωνεί με τις συνδεδεμένες συσκευές. Οι συσκευές πρέπει να υποστηρίζουν το πρωτόκολλο HDMI CEC και να είναι συνδεδεμένες με μια σύνδεση HDMI.

Ρύθμιση EasyLink

Το EasyLink είναι ενεργοποιημένο στην τηλεόραση από προεπιλογή. Βεβαιωθείτε ότι όλες οι ρυθμίσεις HDMI CEC έχουν οριστεί σωστά στις συνδεδεμένες συσκευές EasyLink. Το EasyLink ενδέχεται να μην λειτουργεί με συσκευές άλλων κατασκευαστών.

HDMI CEC σε συσκευές άλλων κατασκευαστών

Η ονομασία της λειτουργίας HDMI CEC διαφέρει ανάλογα με τον κατασκευαστή. Ακολουθούν μερικά παραδείγματα: Anynet, Aquos Link, Bravia Theatre Sync, Kuro Link, Simplink και Viera Link. Δεν είναι όλες οι μάρκες πλήρως συμβατές με το EasyLink.

Οι ενδεικτικές ονομασίες της λειτουργίας HDMI CEC που αναφέρονται παραπάνω αποτελούν ιδιοκτησία των αντίστοιχων κατόχων τους.

DVI σε HDMI

Αν εξακολουθείτε να έχετε μια συσκευή που διαθέτει μόνο σύνδεση DVI, μπορείτε να συνδέσετε τη συσκευή σε οποιαδήποτε σύνδεση **HDMI** με έναν προσαρμογέα DVI σε HDMI.

Χρησιμοποιήστε έναν προσαρμογέα DVI σε HDMI, αν η συσκευή διαθέτει μόνο σύνδεση DVI. Χρησιμοποιήστε μία από τις συνδέσεις HDMI και συνδέστε ένα καλώδιο ήχου L/R (βύσμα mini 3,5 χιλ.) στην υποδοχή ήχου **Audio IN**, στο πίσω μέρος της τηλεόρασης.

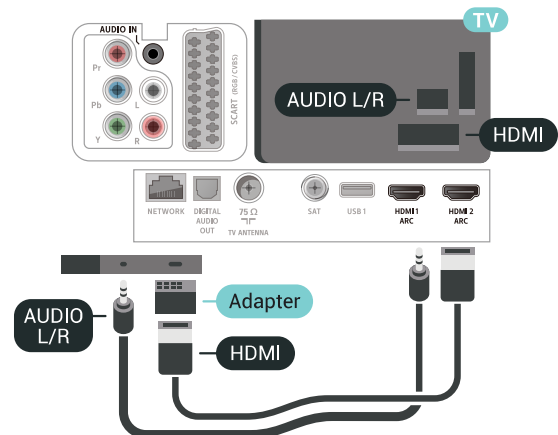

Προστασία κατά της αντιγραφής

Τα καλώδια DVI και HDMI υποστηρίζουν την τεχνολογία HDCP (Προστασία ψηφιακού περιεχομένου υψηλού εύρους ζώνης). Το HDCP είναι ένα σήμα προστασίας κατά της αντιγραφής, το οποίο αποτρέπει την αντιγραφή περιεχομένου από δίσκους DVD ή Blu-ray Disc. Αναφέρεται και ως DRM (Διαχείριση δικαιωμάτων ψηφιακού περιεχομένου).

6.3

Y Pb Pr - Component

Η σύνδεση **Εικόνας σήματος συνιστωσών YPbPr** είναι μια **σύνδεση υψηλής ποιότητας**.

Η σύνδεση YPbPr μπορεί να χρησιμοποιηθεί για τηλεοπτικά σήματα υψηλής ευκρίνειας (HD). Εκτός από τη σύνδεση για τα σήματα Y, Pb και Pr, θα χρειαστεί να χρησιμοποιήσετε και τη σύνδεση ήχου L/R για τη μεταφορά των σημάτων ήχου.

Αντιστοιχίστε τα χρώματα των υποδοχών YPbPr (πράσινο, μπλε, κόκκινο) με τα βύσματα του καλωδίου κατά τη σύνδεση.

Αν η συσκευή σας διαθέτει και ήχο, χρησιμοποιήστε ένα καλώδιο ήχου L/R cinch.

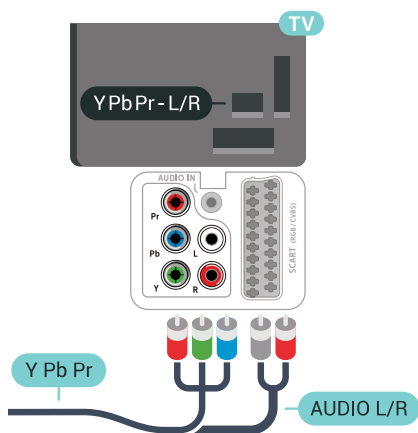

6.4

Scart

Η σύνδεση **SCART** είναι μια σύνδεση καλής ποιότητας.

Η σύνδεση SCART μπορεί να χρησιμοποιηθεί για σήματα βίντεο CVBS και RGB, αλλά όχι για τηλεοπτικά σήματα υψηλής ευκρίνειας (HD). Η σύνδεση SCART συνδυάζει τα σήματα εικόνας και ήχου. Η σύνδεση SCART υποστηρίζει επίσης αναπαραγωγή NTSC.

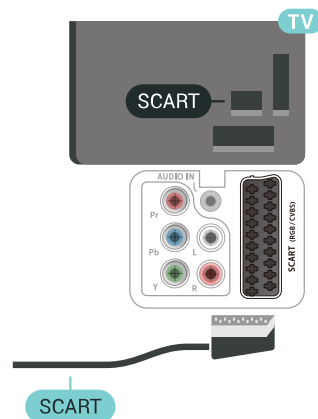

6.5

Έξοδος ήχου - Οπτική

Η **οπτική έξοδος ήχου** είναι μια σύνδεση ήχου υψηλής ποιότητας.

Η οπτική αυτή σύνδεση μπορεί να μεταφέρει 5.1 κανάλια ήχου. Αν η συσκευή που θέλετε να συνδέσετε (π.χ. το Home Cinema) δεν διαθέτει σύνδεση HDMI ARC, μπορείτε να χρησιμοποιήσετε αυτήν τη σύνδεση με τη σύνδεση οπτικής εισόδου ήχου στο Home Cinema. Η σύνδεση οπτικής εξόδου ήχου θα στέλνει τον ήχο της τηλεόρασης στο Home Cinema.

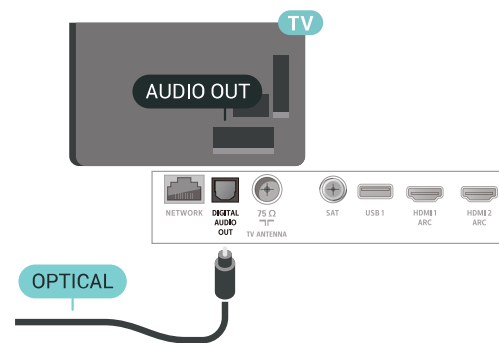

6.6

CAM με Έξυπνη κάρτα - CI+

Πληροφορίες για CI+

Σημείωση: Δεν υποστηρίζεται σε χώρες της Ασίας (Ειρηνικός), της Μέσης Ανατολής και της Αφρικής.

CI+

Η τηλεόραση αυτή είναι συμβατή με τη λειτουργία **περιορισμένης πρόσβασης CI+**.

Με τη διασύνδεση CI+ μπορείτε να παρακολουθείτε συνδρομητικά προγράμματα HD, όπως ταινίες και αθλητικά προγράμματα, από παρόχους ψηφιακής τηλεόρασης της περιοχής σας. Αυτά τα προγράμματα εκπέμπονται κωδικοποιημένα από τον πάροχο τηλεόρασης και αποκωδικοποιούνται με μια προπληρωμένη μονάδα CI+. Οι πάροχοι ψηφιακής τηλεόρασης παρέχουν μια μονάδα CI+ (Μονάδα περιορισμένης πρόσβασης - CAM) και μια έξυπνη κάρτα όταν αγοράζετε ένα πακέτο συνδρομητικών προγραμμάτων τους. Τα προγράμματα αυτά διαθέτουν υψηλό επίπεδο προστασίας κατά της αντιγραφής.

Επικοινωνήστε με έναν πάροχο ψηφιακής τηλεόρασης για περισσότερες πληροφορίες σχετικά με τους όρους και τις προϋποθέσεις.

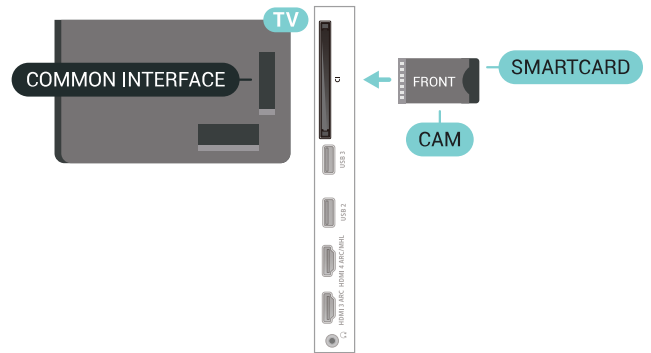

Όταν ενεργοποιείτε την τηλεόραση, ενδέχεται να απαιτούνται μερικά λεπτά για την ενεργοποίηση της μονάδας CAM. Αν η μονάδα CAM έχει τοποθετηθεί και έχετε πληρώσει τα τέλη συνδρομής (οι μέθοδοι συνδρομής ενδέχεται να διαφέρουν), μπορείτε να δείτε τα κωδικοποιημένα κανάλια που υποστηρίζονται από την έξυπνη κάρτα CAM.

Η μονάδα CAM και η έξυπνη κάρτα προορίζονται αποκλειστικά για την τηλεόρασή σας. Αν αφαιρέσετε τη μονάδα CAM, δεν έχετε πλέον τη δυνατότητα να παρακολουθήσετε τα κωδικοποιημένα κανάλια που υποστηρίζονται από τη μονάδα CAM.

Έξυπνη κάρτα

Οι πάροχοι ψηφιακής τηλεόρασης παρέχουν μια μονάδα CI+ (Μονάδα περιορισμένης πρόσβασης - CAM) και μια έξυπνη κάρτα όταν αγοράζετε ένα πακέτο για τα συνδρομητικά τους προγράμματα.

Εισαγάγετε την έξυπνη κάρτα στη μονάδα CAM. Συμβουλευτείτε τις οδηγίες που λάβατε από τον πάροχο.

Για να τοποθετήσετε τη μονάδα CAM στην τηλεόραση...

- 1 - Ελέγξτε τη μονάδα CAM για να βρείτε την κατάλληλη μέθοδο εισαγωγής. Η εσφαλμένη τοποθέτηση μπορεί να προκαλέσει βλάβη τόσο στη μονάδα CAM όσο και στην τηλεόραση.
- 2 - Ενώ κοιτάτε στο πίσω μέρος της τηλεόρασης, με την πρόσοψη της μονάδας CAM στραμμένη προς το μέρος σας, εισαγάγετε προσεκτικά τη μονάδα CAM στην υποδοχή **COMMON INTERFACE**.
- 3 - Σπρώξτε τη μονάδα CAM μέχρι το τέρμα. Αφήστε τη μόνιμα στην υποδοχή.

Κωδικοί πρόσβασης και κωδικοί PIN

Σε ορισμένες μονάδες CAM, πρέπει να εισαγάγετε έναν κωδικό PIN για να παρακολουθήσετε τα κανάλια της. Όταν ορίζετε τον κωδικό PIN για τη μονάδα CAM, σας συνιστούμε να χρησιμοποιείτε τον ίδιο κωδικό που χρησιμοποιείτε για να ξεκλειδώσετε την τηλεόραση.

Για να ορίσετε τον κωδικό PIN για τη μονάδα CAM...

- 1 - Πατήστε **SOURCES**.
- 2 - Επιλέξτε τον τύπο καναλιού για τον οποίο χρησιμοποιείτε τη μονάδα CAM για **Παρακολ. τηλεόρασης**.
- 3 - Πατήστε **+ OPTIONS** και επιλέξτε **Κοινή διασύνδεση**.
- 4 - Επιλέξτε τον τηλεοπτικό πάροχο της μονάδας CAM. Οι ακόλουθες οθόνες προέρχονται από τον πάροχο τηλεόρασης. Ακολουθήστε τις οδηγίες στην οθόνη για να αναζητήσετε τη ρύθμιση κωδικού PIN.

6.7

Home Cinema

Σύνδεση με HDMI ARC

Χρησιμοποιήστε ένα καλώδιο HDMI για να συνδέσετε ένα Home Cinema στην τηλεόραση. Μπορείτε να συνδέσετε ένα Soundbar ή Home Cinema της Philips με ενσωματωμένη συσκευή αναπαραγωγής δίσκων.

HDMI ARC

Αν το Home Cinema διαθέτει σύνδεση HDMI ARC, μπορείτε να χρησιμοποιήσετε μια σύνδεση HDMI της τηλεόρασης για να το συνδέσετε. Με το HDMI ARC, δεν χρειάζεται να συνδέσετε το επιπλέον καλώδιο ήχου. Η σύνδεση HDMI ARC συνδυάζει και τα δύο σήματα.

Όλες οι συνδέσεις HDMI της τηλεόρασης προσφέρουν σήμα καναλιού επιστροφής ήχου (ARC). Ωστόσο, αφού συνδέσετε το Home Cinema, η τηλεόραση μπορεί να στείλει το σήμα ARC μόνο στη συγκεκριμένη σύνδεση HDMI.

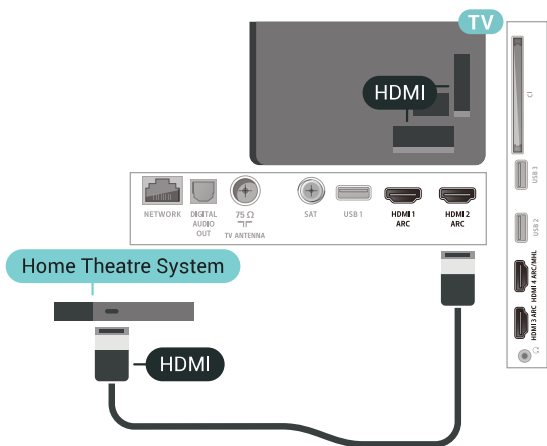

Συγχρονισμός ήχου και εικόνας (sync)

Αν ο ήχος δεν συμβαδίζει με την εικόνα στην οθόνη, μπορείτε να ορίσετε καθυστέρηση στα περισσότερα Home Cinema με συσκευή αναπαραγωγής δίσκων, ώστε ο ήχος να συμβαδίζει με την εικόνα.

Σύνδεση με HDMI

Χρησιμοποιήστε ένα καλώδιο HDMI για να συνδέσετε ένα Home Cinema στην τηλεόραση. Μπορείτε να συνδέσετε ένα Soundbar ή Home Cinema της Philips με ενσωματωμένη συσκευή αναπαραγωγής δίσκων.

Αν το Home Cinema δεν διαθέτει σύνδεση HDMI ARC, προσθέστε ένα οπτικό καλώδιο ήχου (Toslink) για την αποστολή του ήχου της τηλεοπτικής εικόνας στο Home Cinema.

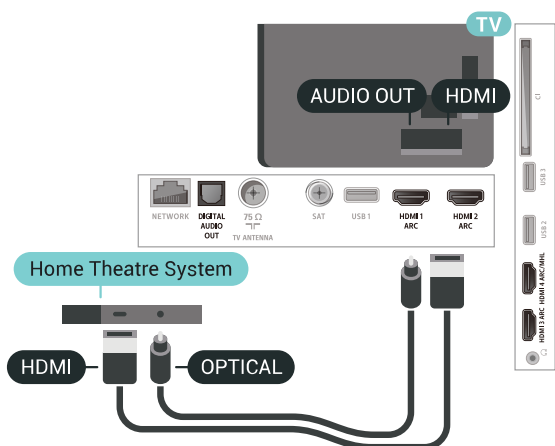

Συγχρονισμός ήχου και εικόνας (sync)

Εάν ο ήχος δεν συμβαδίζει με την εικόνα στην οθόνη, μπορείτε να ορίσετε καθυστέρηση στα περισσότερα Home Cinema με συσκευή αναπαραγωγής δίσκων, ώστε ο ήχος να συμβαδίζει με την εικόνα.

Προβλήματα με τον ήχο του Home Cinema

Ήχος με δυνατό θόρυβο

Αν παρακολουθείτε βίντεο από μια συνδεδεμένη μονάδα flash USB ή έναν συνδεδεμένο υπολογιστή, ο ήχος από το Home Cinema μπορεί να είναι παραμορφωμένος. Αυτός ο θόρυβος παράγεται όταν το αρχείο ήχου ή βίντεο έχει ήχο DTS αλλά το Home Cinema δεν διαθέτει επεξεργασία ήχου DTS. Μπορείτε να διορθώσετε αυτό το πρόβλημα ορίζοντας τη ρύθμιση **Μορφή εξόδου ήχου** της τηλεόρασης σε **Στερεοφ (μη συμπίεσ)**.

Πατήστε  για **Όλες οι ρυθμίσεις > Ήχος > Για προχ/νους > Μορφή εξόδου ήχου**.

Χωρίς ήχο

Εάν δεν μπορείτε να ακούσετε τον ήχο από την τηλεόραση στο Home Cinema, ελέγξτε εάν συνδέσατε το καλώδιο HDMI σε σύνδεση **HDMI ARC** στο Home Cinema. Όλες οι υποδοχές σύνδεσης HDMI της τηλεόρασης είναι HDMI ARC.

6.8

Smartphone και tablet

Για να συνδέσετε ένα smartphone ή tablet στην τηλεόραση, μπορείτε να χρησιμοποιήσετε ασύρματη ή ενσύρματη σύνδεση.

Ασύρματο

Για ασύρματη σύνδεση, στο smartphone ή το tablet, κάντε λήψη της εφαρμογής Philips TV Remote App από το αγαπημένο σας κατάστημα εφαρμογών.

Ενσύρματο

Για ενσύρματη σύνδεση, χρησιμοποιήστε τη σύνδεση HDMI 4 MHL στο πίσω μέρος της τηλεόρασης. Για περισσότερες πληροφορίες, στη **Βοήθεια** επιλέξτε **Λέξεις-κλειδιά** και αναζητήστε την επιλογή **HDMI MHL**.

6.9

Συσκευή αναπαραγωγής Blu-ray

Χρησιμοποιήστε ένα καλώδιο **HDMI υψηλής ταχύτητας** για να συνδέσετε τη συσκευή αναπαραγωγής Blu-ray Disc στην τηλεόραση.

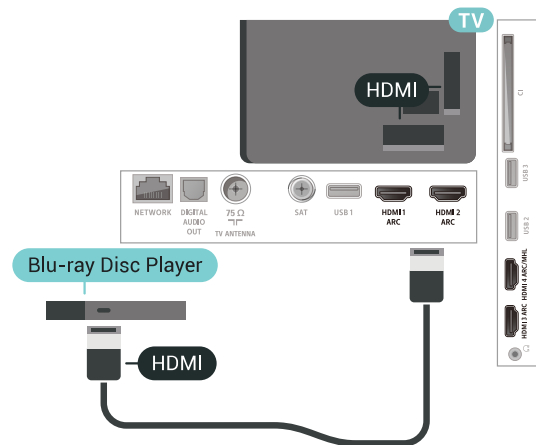

Αν η συσκευή αναπαραγωγής Blu-ray Disc διαθέτει EasyLink HDMI CEC, μπορείτε να χειρίζεστε τη συσκευή με το τηλεχειριστήριο της τηλεόρασης.

6.10

Συσκευή DVD

Χρησιμοποιήστε ένα καλώδιο HDMI για να συνδέσετε τη συσκευή αναπαραγωγής DVD στην τηλεόραση. Εναλλακτικά, μπορείτε να χρησιμοποιήσετε ένα καλώδιο SCART, αν η συσκευή δεν διαθέτει σύνδεση HDMI.

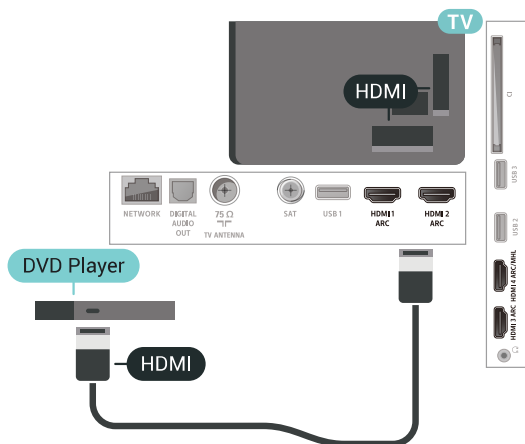

Αν η συσκευή αναπαραγωγής DVD είναι συνδεδεμένη μέσω HDMI και διαθέτει EasyLink CEC, μπορείτε να την χειρίζεστε με το τηλεχειριστήριο της τηλεόρασης.

6.11

Bluetooth - Ηχεία και χειριστήρια

Τι χρειάζεστε

Μπορείτε να συνδέσετε μια ασύρματη συσκευή με Bluetooth® σε αυτήν την τηλεόραση – ένα ασύρματο ηχείο, ένα υπογούφερ, ένα sound bar ή ακουστικά. Μπορείτε επίσης να συνδέσετε ένα ασύρματο χειριστήριο με σύνδεση Bluetooth LE.

Για την αναπαραγωγή ήχου από την τηλεόραση μέσω ασύρματου ηχείου, πρέπει να κάνετε σύζευξη του ασύρματου ηχείου με την τηλεόραση. Μπορείτε να συζεύξετε ασύρματα ηχεία και το πολύ 4 συσκευές Bluetooth LE (χαμηλής ενέργειας). Η τηλεόραση έχει τη δυνατότητα αναπαραγωγής του ήχου μόνο σε ένα ηχείο τη φορά. Αν συνδέσετε ένα υπογούφερ, ο ήχος αναπαράγεται μέσω της τηλεόρασης και του υπογούφερ. Αν συνδέσετε ένα sound bar, ο ήχος αναπαράγεται μόνο μέσω του sound bar.

Προσοχή - Συγχρονισμός ήχου και εικόνας

Πολλά συστήματα ηχείων Bluetooth έχουν μια υψηλή τιμή που ονομάζεται "καθυστέρηση". Υψηλή καθυστέρηση σημαίνει ότι ο ήχος καθυστερεί σε σχέση με το βίντεο, προκαλώντας μη συγχρονισμένο "συγχρονισμό χειλιών". Προτού αγοράσετε ένα ασύρματο σύστημα ηχείων Bluetooth, ενημερωθείτε για τα νεότερα μοντέλα και αναζητήστε μια συσκευή με ονομαστική τιμή χαμηλής καθυστέρησης. Απευθυνθείτε στον πωλητή σας για συμβουλές.

Σύζευξη συσκευής

Τοποθετήστε το ασύρματο ηχείο σε απόσταση 5 μέτρων από την τηλεόραση. Για πληροφορίες σχετικά με τη σύζευξη και την ασύρματη εμβέλεια, ανατρέξτε στο εγχειρίδιο χρήσης της συσκευής. Βεβαιωθείτε ότι είναι ενεργοποιημένη η λειτουργία Bluetooth στην τηλεόραση.

Μόλις γίνει σύζευξη ενός ασύρματου χειριστηρίου, μπορείτε να το χρησιμοποιήσετε. Όταν γίνει σύζευξη ενός ασύρματου ηχείου, μπορείτε να το επιλέξετε για να γίνει αναπαραγωγή του ήχου της τηλεόρασης από εκεί. Όταν γίνει σύζευξη μιας συσκευής, δεν χρειάζεται να κάνετε σύζευξη της συσκευής ξανά εκτός και αν την αφαιρέσετε.

Για σύζευξη ενός ασύρματου ηχείου με την τηλεόραση...

- 1 - Ενεργοποιήστε το ασύρματο ηχείο και τοποθετήστε το εντός της εμβέλειας της τηλεόρασης.
- 2 - Πατήστε , επιλέξτε **Όλες οι ρυθμίσεις** και πατήστε **OK**.
- 3 - Επιλέξτε **Ασύρματη σύνδεση και δίκτυα** και πατήστε **>** (δεξιά) για να μεταβείτε στο μενού.
- 4 - Επιλέξτε **Bluetooth > Αναζήτηση συσκευής Bluetooth**.
- 5 - Επιλέξτε **Έναρξη** και πατήστε **OK**. Ακολουθήστε τις οδηγίες που εμφανίζονται στην οθόνη. Θα κάνετε σύζευξη της συσκευής με την τηλεόραση και η τηλεόραση θα αποθηκεύσει τη σύνδεση. Ενδέχεται να χρειαστεί να καταργήσετε τη σύζευξη μιας συζευγμένης συσκευής πρώτα, αν έχει επιτευχθεί ο μέγιστος αριθμός συζευγμένων συσκευών.
- 6 - Επιλέξτε τον τύπο της συσκευής (ακουστικά, υπογούφερ...).

7 - Πατήστε < (αριστερό) επανειλημμένα αν χρειαστεί, για να κλείσετε το μενού.

* Η τηλεόρασή σας δεν υποστηρίζει υπογούφερ Bluetooth και ηχεία Bluetooth, αν δεν είναι συμβατά με Bluetooth LE.

** Απαιτείται σύνδεση HDMI για το sound bar, το ηχείο και για άλλη συσκευή ήχου, αν δεν είναι συμβατά με Bluetooth LE.

Επιλογή συσκευής

Όταν συζευκτεί το ασύρματο ηχείο Bluetooth, μπορείτε να το επιλέξετε για να γίνει αναπαραγωγή του ήχου της τηλεόρασης.

Για να επιλέξετε ένα ηχείο για αναπαραγωγή του ήχου της τηλεόρασης...

- 1 - Πατήστε ⚙️, επιλέξτε **Ηχεία** και πατήστε **OK**.
- 2 - Επιλέξτε το επιθυμητό σύστημα ηχείων.
- 3 - Πατήστε < (αριστερό) επανειλημμένα αν χρειαστεί, για να κλείσετε το μενού.

Κατάργηση συσκευής

Μπορείτε να συνδέσετε ή να αποσυνδέσετε μια ασύρματη συσκευή Bluetooth. Όταν μια συσκευή Bluetooth είναι συνδεδεμένη, μπορείτε να χρησιμοποιήσετε το χειριστήριο ή να ακούσετε τον ήχο της τηλεόρασης μέσω του ασύρματου ηχείου. Μπορείτε επίσης να καταργήσετε μια ασύρματη συσκευή Bluetooth. Αν αφαιρέσετε μια συσκευή Bluetooth, η συσκευή δεν θα είναι πλέον συζευγμένη.

Για να καταργήσετε ή να αποσυνδέσετε μια ασύρματη συσκευή...

- 1 - Πατήστε ⚙️, επιλέξτε **Όλες οι ρυθμίσεις** και πατήστε **OK**.
- 2 - Επιλέξτε **Ασύρματη σύνδεση και δίκτυα**.
- 3 - Επιλέξτε **Bluetooth > Κατάργηση συσκευής**.
- 4 - Στη λίστα, επιλέξτε την ασύρματη συσκευή.
- 5 - Επιλέξτε **Αποσύνδεση** ή **Αφαίρεση**.
- 6 - Επιλέξτε **OK**.
- 7 - Πατήστε < (αριστερό) επανειλημμένα αν χρειαστεί, για να κλείσετε το μενού.

Ενεργοποίηση ή απενεργοποίηση Bluetooth

Για να συνδέσετε ασύρματες συσκευές Bluetooth, βεβαιωθείτε ότι η λειτουργία Bluetooth είναι ενεργοποιημένη.

Για να ενεργοποιήσετε τη λειτουργία Bluetooth...

- 1 - Πατήστε ⚙️, επιλέξτε **Όλες οι ρυθμίσεις** και πατήστε **OK**.
- 2 - Επιλέξτε **Ασύρματη σύνδεση και δίκτυα**.
- 3 - Επιλέξτε **Bluetooth > Ενεργοποίηση/απενεργοποίηση Bluetooth**.
- 4 - Επιλέξτε **Ενεργ.** ή **Απενεργ.**

5 - Πατήστε < (αριστερό) επανειλημμένα αν χρειαστεί, για να κλείσετε το μενού.

6.12

Ακουστικά

Μπορείτε να συνδέσετε ακουστικά στην υποδοχή σύνδεσης 🎧 στο πίσω μέρος της τηλεόρασης. Η υποδοχή είναι mini 3,5 χιλ. Μπορείτε να προσαρμόσετε ξεχωριστά την ένταση των ακουστικών.

Για να προσαρμόσετε την ένταση...

- 1 - Πατήστε ⚙️ και επιλέξτε **Ένταση ακουστικών**.
- 2 - Πατήστε τα βέλη ^ (πάνω) ή v (κάτω) για να ρυθμίσετε την τιμή.
- 3 - Πατήστε < (αριστερό) επανειλημμένα αν χρειαστεί, για να κλείσετε το μενού.

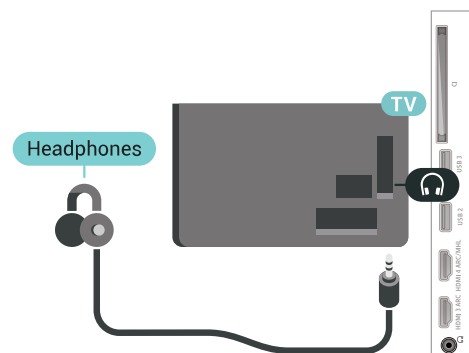

6.13

Κονσόλα παιχνιδιών

HDMI

Για βέλτιστη ποιότητα, συνδέστε την κονσόλα παιχνιδιών στην τηλεόραση με ένα καλώδιο HDMI υψηλής ταχύτητας.

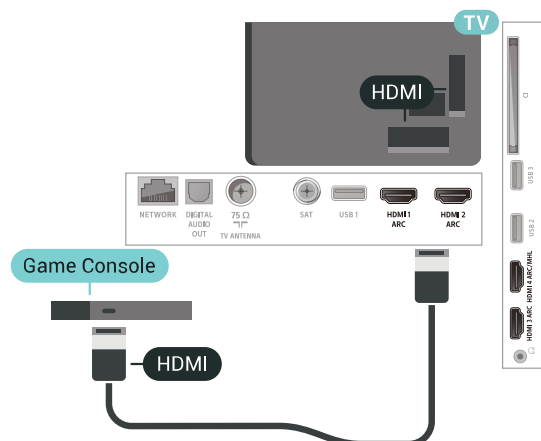

Y Pb Pr

Συνδέστε την κονσόλα παιχνιδιών με ένα καλώδιο εικόνας Component (Y Pb Pr) και ένα καλώδιο ήχου L/R στην τηλεόραση.

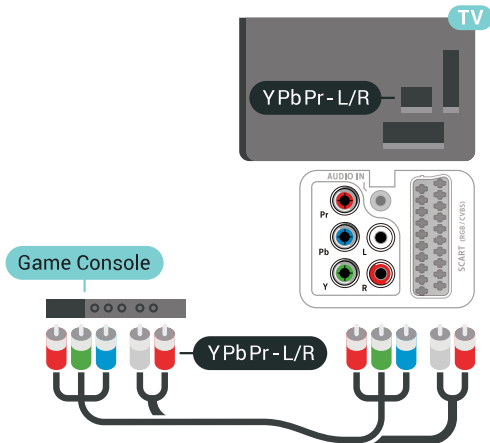

Scart

Συνδέστε την κονσόλα παιχνιδιών με ένα καλώδιο σύνθετου σήματος (CVBS) και ένα καλώδιο ήχου L/R στην τηλεόραση.

Αν η κονσόλα παιχνιδιών διαθέτει μόνο εξόδους βίντεο (CVBS) και ήχου L/R, χρησιμοποιήστε έναν προσαρμογέα εικόνας-ήχου L/R σε SCART για σύνδεση στην υποδοχή SCART.

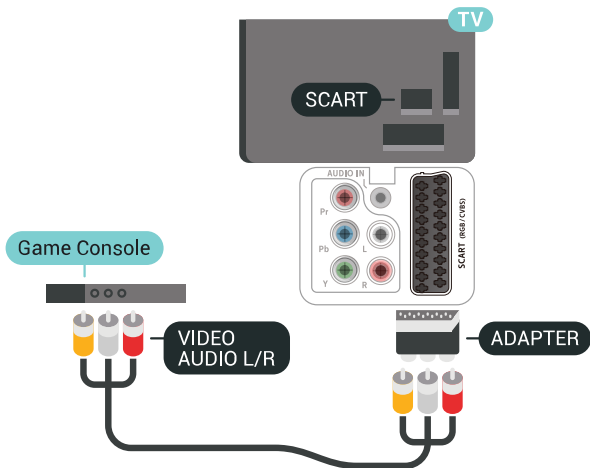

Βέλτιστη ρύθμιση

Προτού ξεκινήσετε να παίζετε ένα παιχνίδι από μια συνδεδεμένη κονσόλα παιχνιδιών, σας συμβουλεύουμε να ρυθμίσετε την τηλεόραση στην ιδανική ρύθμιση **Παιχνίδι**.

Για ιδανική ρύθμιση της τηλεόρασης...

- 1 - Πατήστε **⚙️**, επιλέξτε **Όλες οι ρυθμίσεις** και πατήστε **OK**.
- 2 - Επιλέξτε **Εικόνα** και πατήστε **>** (δεξί) για να μεταβείτε στο μενού.
- 3 - Επιλέξτε **Στυλ εικόνας > Παιχνίδι**.

4 - Πατήστε **<** (αριστερό) επανειλημμένα αν χρειαστεί, για να κλείσετε το μενού.

6.14

Χειριστήριο

Σύνδεση χειριστηρίου

Για να παίζετε παιχνίδια από το Internet σε αυτήν την τηλεόραση, μπορείτε να συνδέσετε διάφορα ασύρματα χειριστήρια. Μπορείτε να χρησιμοποιήσετε χειριστήρια με δέκτη nano USB ή χειριστήρια με Bluetooth.

Για να συνδέσετε ένα χειριστήριο με δέκτη nano USB...

- 1 - Συνδέστε τον μικροσκοπικό νανοδέκτη σε μία από τις υποδοχές σύνδεσης USB στο πλάι της τηλεόρασης. Ο ασύρματος νανοδέκτης παρέχεται με το χειριστήριο.
- 2 - Αν το χειριστήριο είναι ενεργοποιημένο, μπορείτε να το χρησιμοποιήσετε.

Μπορείτε να συνδέσετε ένα δεύτερο χειριστήριο στη δεύτερη υποδοχή σύνδεσης USB στο πλάι της τηλεόρασης.

Προβλήματα

Για να επιλύσετε πιθανές παρεμβολές με άλλες ασύρματες συσκευές στην τηλεόραση...

- Χρησιμοποιήστε ένα καλώδιο προέκτασης USB και μετακινήστε το νανοδέκτη σε απόσταση περίπου 1 μέτρου από την τηλεόραση.
- Εναλλακτικά, μπορείτε να χρησιμοποιήσετε έναν τροφοδοτούμενο διανομέα USB συνδεδεμένο με την τηλεόραση και να συνδέσετε τους νανοδέκτες στο διανομέα USB.

6.15

Σκληρός δίσκος USB

Τι χρειάζεστε

Αν συνδέσετε έναν σκληρό δίσκο USB, μπορείτε να διακόψετε προσωρινά ή να εγγράψετε ψηφιακές τηλεοπτικές εκπομπές (εκπομπές DVB ή παρόμοιες).

Ελάχιστη χωρητικότητα δίσκου

- Για παύση
Για να σταματήσετε μια εκπομπή, χρειάζεστε έναν σκληρό δίσκο USB 2.0 με ελάχιστη χωρητικότητα 4 GB.
- Για εγγραφή
Για να σταματήσετε και να εγγράψετε μια εκπομπή, χρειάζεστε έναν σκληρό δίσκο με ελάχιστη χωρητικότητα 250 GB.

Εγκατάσταση

Για να μπορέσετε να διακόψετε προσωρινά ή εγγράψετε μια μετάδοση, πρέπει να συνδέσετε και να διαμορφώσετε έναν σκληρό δίσκο USB. Η διαμόρφωση θα διαγράψει όλα τα αρχεία που υπάρχουν στον σκληρό δίσκο USB.

- 1 - Συνδέστε τον σκληρό δίσκο USB σε μια από τις υποδοχές **USB** της τηλεόρασης. Κατά τη διάρκεια της διαμόρφωσης, μην συνδέετε άλλες συσκευές στις υπόλοιπες θύρες USB.
- 2 - Ενεργοποιήστε τον σκληρό δίσκο USB και την τηλεόραση.
- 3 - Συντονίστε την τηλεόραση σε ένα ψηφιακό τηλεοπτικό κανάλι και πατήστε **II** (Προσωρινή διακοπή). Με αυτόν τον τρόπο, θα ξεκινήσει η διαμόρφωση.

Ακολουθήστε τις οδηγίες στην οθόνη.

Τόσο στη διάρκεια όσο και μετά την ολοκλήρωση της διαμόρφωσης, ο σκληρός δίσκος USB πρέπει να είναι μόνιμα συνδεδεμένος.

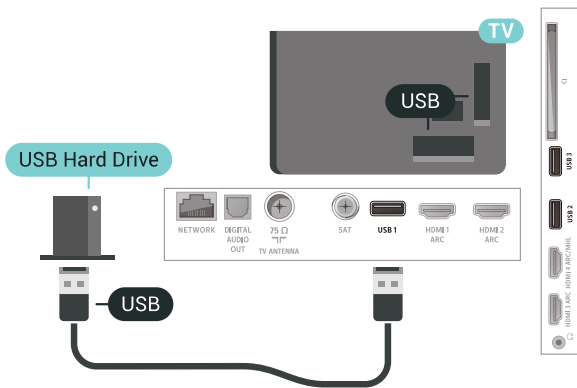

Προειδοποίηση

Ο σκληρός δίσκος USB διαμορφώνεται αποκλειστικά για αυτήν την τηλεόραση. Δεν μπορείτε να χρησιμοποιήσετε τις αποθηκευμένες εγγραφές σε άλλη τηλεόραση ή υπολογιστή. Μην αντιγράψετε ή τροποποιείτε αρχεία εγγραφών στο σκληρό δίσκο USB μέσω οποιασδήποτε εφαρμογής του υπολογιστή. Κάτι τέτοιο θα καταστρέψει τις εγγραφές σας. Αν διαμορφώσετε κάποιον άλλο σκληρό δίσκο USB, το περιεχόμενο του προηγούμενου θα χαθεί. Για να χρησιμοποιήσετε σε υπολογιστή το σκληρό δίσκο που έχετε εγκαταστήσει στην τηλεόρασή σας, θα πρέπει να τον διαμορφώσετε ξανά.

Διαμόρφωση

Για να μπορέσετε να διακόψετε προσωρινά ή να εγγράψετε μια μετάδοση, ή για να αποθηκεύσετε εφαρμογές, πρέπει να συνδέσετε και να διαμορφώσετε έναν σκληρό δίσκο USB. Η διαμόρφωση θα διαγράψει όλα τα αρχεία που υπάρχουν στον σκληρό δίσκο USB. Αν θέλετε να εγγράψετε μεταδόσεις με δεδομένα Οδηγού TV από το Internet, προτού εγκαταστήσετε το σκληρό δίσκο USB, θα πρέπει πρώτα να

ρυθμίσετε τη σύνδεση στο Internet.

Προειδοποίηση

Ο σκληρός δίσκος USB διαμορφώνεται αποκλειστικά για αυτήν την τηλεόραση. Δεν μπορείτε να χρησιμοποιήσετε τις αποθηκευμένες εγγραφές σε άλλη τηλεόραση ή υπολογιστή. Μην αντιγράψετε ή τροποποιείτε αρχεία εγγραφών στο σκληρό δίσκο USB μέσω οποιασδήποτε εφαρμογής του υπολογιστή. Κάτι τέτοιο θα καταστρέψει τις εγγραφές σας. Αν διαμορφώσετε κάποιον άλλο σκληρό δίσκο USB, το περιεχόμενο του προηγούμενου θα χαθεί. Για να χρησιμοποιήσετε σε υπολογιστή το σκληρό δίσκο που έχετε εγκαταστήσει στην τηλεόρασή σας, θα πρέπει να τον διαμορφώσετε ξανά.

Για να διαμορφώσετε ένα σκληρό δίσκο USB...

- 1 - Συνδέστε τον σκληρό δίσκο USB σε μια από τις υποδοχές **USB** της τηλεόρασης. Κατά τη διάρκεια της διαμόρφωσης, μην συνδέετε άλλες συσκευές στις υπόλοιπες θύρες USB.
- 2 - Ενεργοποιήστε τον σκληρό δίσκο USB και την τηλεόραση.
- 3 - Συντονίστε την τηλεόραση σε ένα ψηφιακό τηλεοπτικό κανάλι και πατήστε **II** (Προσωρινή διακοπή). Με αυτόν τον τρόπο, θα ξεκινήσει η διαμόρφωση. Ακολουθήστε τις οδηγίες στην οθόνη.
- 4 - Η τηλεόραση θα σας ρωτήσει εάν θέλετε να χρησιμοποιήσετε το σκληρό δίσκο USB για να αποθηκεύσετε εφαρμογές. Αν σκοπεύετε να το κάνετε, συμφωνήστε με την ερώτηση.
- 5 - Τόσο στη διάρκεια όσο και μετά την ολοκλήρωση της διαμόρφωσης, ο σκληρός δίσκος USB πρέπει να είναι μόνιμα συνδεδεμένος.

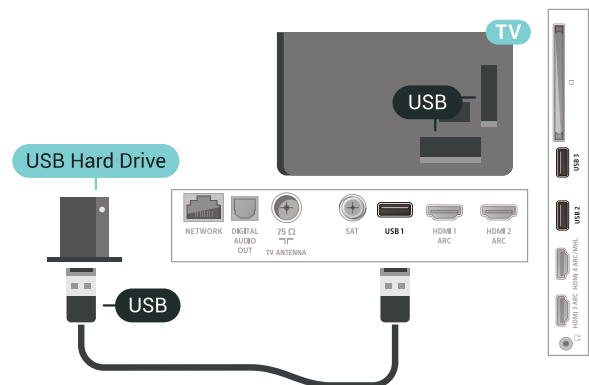

6.16

Πληκτρολόγιο USB

Σύνδεση

Συνδέστε ένα πληκτρολόγιο USB (τύπου USB-HID) για να εισάγετε κείμενο στην τηλεόρασή σας.

Για τη σύνδεση, χρησιμοποιήστε μια από τις υποδοχές **USB**.

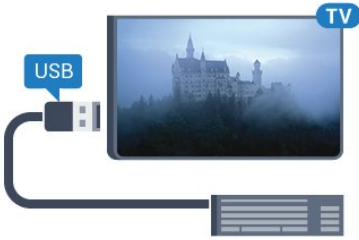

Διαμόρφωση

Εγκατάσταση του πληκτρολογίου

Για να εγκαταστήσετε το πληκτρολόγιο USB, ενεργοποιήστε την τηλεόραση και συνδέστε το πληκτρολόγιο USB σε μία από τις υποδοχές σύνδεσης **USB** της τηλεόρασης. Όταν η τηλεόραση ανιχνεύσει το πληκτρολόγιο για πρώτη φορά, μπορείτε να επιλέξετε τη διάταξη του πληκτρολογίου και να δοκιμάσετε την επιλογή σας. Αν επιλέξετε αρχικά Κυριλική ή Ελληνική διάταξη πληκτρολογίου, μπορείτε να επιλέξετε μια δευτερεύουσα Λατινική διάταξη πληκτρολογίου.

Για να αλλάξετε τη ρύθμιση διάταξης πληκτρολογίου όταν έχει επιλεγεί μια διάταξη...

- 1 - Πατήστε **⚙️**, επιλέξτε **Όλες οι ρυθμίσεις** και πατήστε **OK**.
- 2 - Επιλέξτε **Γενικές ρυθμίσεις** και πατήστε **>** (δεξιά) για να μεταβείτε στο μενού.
- 3 - Επιλέξτε **Ρυθμίσεις πληκτρολογίου USB** για να ξεκινήσετε τη ρύθμιση του πληκτρολογίου.

Ειδικά πλήκτρα

Πλήκτρα για την εισαγωγή κειμένου

- Πλήκτρο Enter = OK
- Backspace = διαγραφή του χαρακτήρα που βρίσκεται αριστερά του κέρσορα
- Πλήκτρα-βέλη = πλοήγηση μέσα σε ένα πεδίο κειμένου
- Για εναλλαγή μεταξύ των διατάξεων πληκτρολογίου, αν έχετε ορίσει δευτερεύουσα διάταξη, πατήστε τα πλήκτρα **Ctrl + διαστήματος** ταυτόχρονα.

Πλήκτρα για εφαρμογές και σελίδες Internet

- Tab και Shift + Tab = Επόμενο και Προηγούμενο
- Home = μετάβαση στην κορυφή της σελίδας
- End = μετάβαση στο κάτω μέρος της σελίδας
- Page Up = μία σελίδα πάνω
- Page Down = μία σελίδα κάτω
- + = μεγέθυνση κατά ένα βήμα
- - = σμίκρυνση κατά ένα βήμα
- * = προσαρμογή της ιστοσελίδας στο πλάτος της οθόνης

6.17

USB Flash Drive

Μπορείτε να προβάλετε φωτογραφίες ή να αναπαραγάγετε μουσική και βίντεο από μια μονάδα flash USB.

Συνδέστε μια μονάδα flash USB σε μία από τις υποδοχές **USB** της τηλεόρασης, ενώ η τηλεόραση είναι ενεργοποιημένη.

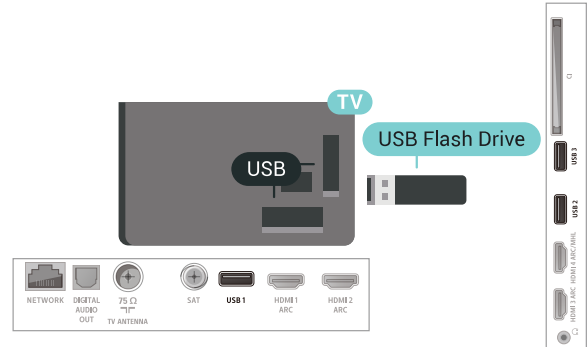

Η τηλεόραση εντοπίζει τη μονάδα flash και εμφανίζει τα περιεχόμενα της μονάδας σε μια λίστα.

Αν η λίστα περιεχομένων δεν εμφανιστεί αυτόματα, πατήστε **➡ SOURCES** και επιλέξτε **USB**.

Για να διακόψετε την παρακολούθηση του περιεχομένου της μονάδας flash USB, πατήστε **TV EXIT** ή επιλέξτε μια άλλη δραστηριότητα.

Για να αποσυνδέσετε τη μονάδα flash USB, μπορείτε να την τραβήξετε προς τα έξω οποιαδήποτε στιγμή.

Για περισσότερες πληροφορίες σχετικά με την παρακολούθηση ή την αναπαραγωγή περιεχομένου από μια μονάδα Flash USB, στη **Βοήθεια**, επιλέξτε **Λέξεις-κλειδιά** και αναζητήστε την επιλογή **Φωτογραφίες, Βίντεο και Μουσική**.

6.18

Φωτογραφική μηχανή

Αν θέλετε να προβάλετε φωτογραφίες που είναι αποθηκευμένες στην ψηφιακή φωτογραφική μηχανή σας, μπορείτε να συνδέσετε τη φωτογραφική μηχανή απευθείας στην τηλεόραση.

Για τη σύνδεση, χρησιμοποιήστε μια από τις υποδοχές **USB** της τηλεόρασης. Ενεργοποιήστε τη φωτογραφική μηχανή αφού ολοκληρώσετε τη σύνδεση.

Αν η λίστα περιεχομένων δεν εμφανιστεί αυτόματα, πατήστε **➡ SOURCES** και επιλέξτε **USB**.

Μπορεί να χρειαστεί να ρυθμίσετε τη φωτογραφική σας μηχανή ώστε η μεταφορά περιεχομένου να πραγματοποιείται μέσω του πρωτοκόλλου μεταφοράς εικόνων (PTP - Picture Transfer Protocol). Ανατρέξτε στο εγχειρίδιο χρήσης της ψηφιακής φωτογραφικής μηχανής.

Για περισσότερες πληροφορίες σχετικά με την προβολή φωτογραφιών, στη **Βοήθεια** επιλέξτε **Λέξεις-κλειδιά** και αναζητήστε την επιλογή **Φωτογραφίες, Βίντεο και Μουσική**.

6.19

Βιντεοκάμερα

HDMI

Για βέλτιστη ποιότητα, χρησιμοποιήστε ένα καλώδιο HDMI για να συνδέσετε τη βιντεοκάμερα στην τηλεόραση.

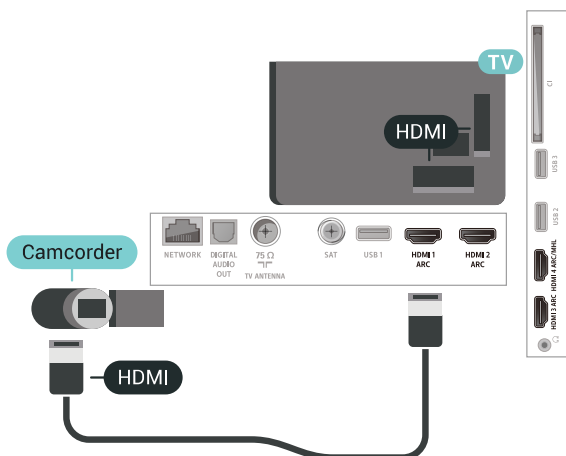

Εικόνα-Ήχος LR / Scart

Μπορείτε να χρησιμοποιήσετε σύνδεση HDMI, ΥΡbPr ή SCART για να συνδέσετε τη βιντεοκάμερά σας. Αν η βιντεοκάμερα διαθέτει μόνο εξόδους βίντεο (CVBS) και ήχου L/R, χρησιμοποιήστε έναν προσαρμογέα εικόνας-ήχου L/R σε SCART (πωλείται ξεχωριστά) για σύνδεση στην υποδοχή SCART.

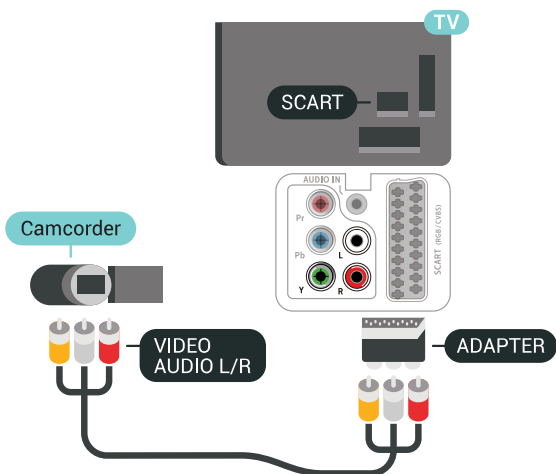

6.20

Υπολογιστής

Σύνδεση

Μπορείτε να συνδέσετε τον υπολογιστή σας στην τηλεόραση και να χρησιμοποιήσετε την τηλεόραση ως οθόνη υπολογιστή.

Μέσω HDMI

Χρησιμοποιήστε ένα καλώδιο HDMI για να συνδέσετε τον υπολογιστή στην τηλεόραση.

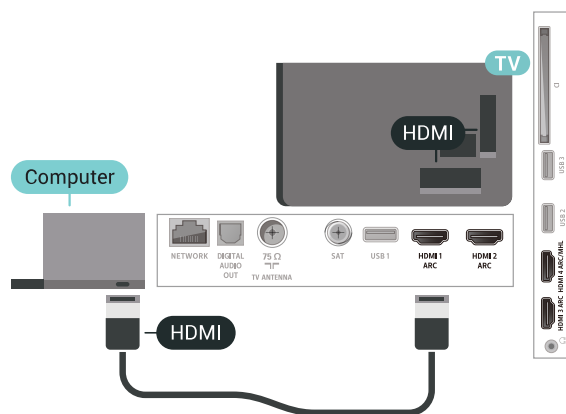

Μέσω DVI σε HDMI

Εναλλακτικά, χρησιμοποιήστε έναν προσαρμογέα DVI σε HDMI (πωλείται ξεχωριστά) για να συνδέσετε τον υπολογιστή σε μια σύνδεση HDMI και ένα καλώδιο ήχου L/R (υποδοχή mini 3,5 χιλ.) στην υποδοχή AUDIO IN L/R που βρίσκεται στο πίσω μέρος της τηλεόρασης.

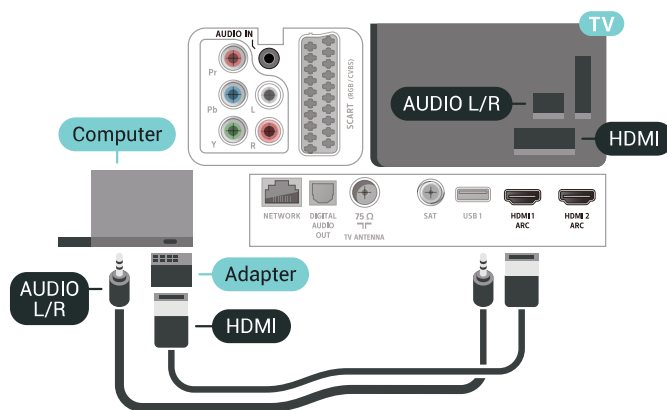

Ιδανική ρύθμιση

Εάν συνδέσετε έναν υπολογιστή, συνιστάται να δώσετε στη σύνδεση στην οποία είναι συνδεδεμένος ο υπολογιστής, το σωστό όνομα του τύπου συσκευής από το μενού "Πηγή". Εάν στη συνέχεια μεταβείτε στην επιλογή **Υπολογιστής** από το μενού "Πηγή", η τηλεόραση ρυθμίζεται αυτόματα στην ιδανική ρύθμιση υπολογιστή.

Για ιδανική ρύθμιση της τηλεόρασης...

- 1 - Πατήστε **⚙️**, επιλέξτε **Όλες οι ρυθμίσεις** και πατήστε **OK**.
- 2 - Επιλέξτε **Εικόνα** και πατήστε **>** (δεξί) για να μεταβείτε στο μενού.
- 3 - Επιλέξτε **Για προχ/νους > Υπολογιστής**.
- 4 - Επιλέξτε **Ενεργ.** ή **Απενεργ.**
- 5 - Πατήστε **<** (αριστερό) επανειλημμένα αν χρειαστεί, για να κλείσετε το μενού.

Σύνδεση της Android TV

7.1

Δίκτυο και Internet

Οικιακό δίκτυο

Για να απολαύσετε πλήρως τις δυνατότητες της τηλεόρασης Philips Android TV, η τηλεόραση πρέπει να είναι συνδεδεμένη στο Internet.

Συνδέστε την τηλεόραση σε ένα οικιακό δίκτυο μέσω μιας σύνδεσης στο Internet υψηλής ταχύτητας. Μπορείτε να συνδέσετε την τηλεόρασή σας ασύρματα ή ενσύρματα στο δρομολογητή του δικτύου σας.

Σύνδεση σε δίκτυο

Ασύρματη σύνδεση

Τι χρειάζεστε

Για να συνδέσετε την τηλεόραση στο Internet ασύρματα, χρειάζεστε ένα δρομολογητή Wi-Fi με σύνδεση στο Internet.

Χρησιμοποιήστε μια υψηλής ταχύτητας (ευρυζωνική) σύνδεση στο Internet.

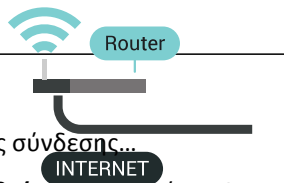

Για την πραγματοποίηση ασύρματης σύνδεσης...

- 1 - Πατήστε **⚙️**, επιλέξτε **Όλες οι ρυθμίσεις** και πατήστε **OK**.
- 2 - Επιλέξτε **Ασύρματη σύνδεση και δίκτυα** και πατήστε **>** (δεξί) για να μεταβείτε στο μενού.
- 3 - Επιλέξτε **Ενσύρματο δίκτυο ή Wi-Fi > Σύνδεση σε δίκτυο**.
- 4 - Επιλέξτε **Ασύρματα**.
- 5 - Στη λίστα των δικτύων που εντοπίστηκαν, επιλέξτε το ασύρματο δίκτυό σας. Εάν το δίκτυό σας δεν περιλαμβάνεται στη λίστα, επειδή το όνομα του δικτύου είναι κρυφό (έχετε απενεργοποιήσει τη μετάδοση του SSID του δρομολογητή), επιλέξτε **Προσθήκη νέου δικτύου** για να εισαγάγετε οι ίδιοι το όνομα του δικτύου.
- 6 - Ανάλογα με τον τύπο του δρομολογητή, καταχωρίστε το κλειδί κρυπτογράφησης (WEP, WPA ή WPA2). Αν έχετε ήδη καταχωρίσει το κλειδί κρυπτογράφησης για αυτό το δίκτυο,

μπορείτε να πατήσετε **OK** για να δημιουργήσετε αμέσως τη σύνδεση.

7 - Μόλις η σύνδεση δημιουργηθεί επιτυχώς, θα εμφανιστεί ένα μήνυμα.

Ενεργοποίηση/απενεργοποίηση Wi-Fi

Βεβαιωθείτε ότι το Wi-Fi είναι ενεργοποιημένο προτού προσπαθήσετε να κάνετε τη σύνδεση...

- 1 - Πατήστε **⚙️**, επιλέξτε **Όλες οι ρυθμίσεις** και πατήστε **OK**.
- 2 - Επιλέξτε **Ασύρματη σύνδεση και δίκτυα** και πατήστε **>** (δεξί).
- 3 - Επιλέξτε **Ενσύρματο δίκτυο ή Wi-Fi > Ενεργοποίηση/απενεργοποίηση Wi-Fi**.
- 4 - Εάν είναι απενεργοποιημένο, επιλέξτε **Ενεργοποίηση** και πατήστε **OK**.

WPS

Αν ο δρομολογητής σας διαθέτει WPS, μπορείτε να συνδεθείτε απευθείας με το δρομολογητή χωρίς να γίνει σάρωση για δίκτυα. Αν το ασύρματο δίκτυό σας περιλαμβάνει συσκευές που χρησιμοποιούν το σύστημα κρυπτογράφησης ασφαλείας WEP, δεν μπορείτε να χρησιμοποιήσετε την επιλογή WPS.

- 1 - Πατήστε **⚙️**, επιλέξτε **Όλες οι ρυθμίσεις** και πατήστε **OK**.
- 2 - Επιλέξτε **Ασύρματη σύνδεση και δίκτυα** και πατήστε **>** (δεξί) για να μεταβείτε στο μενού.
- 3 - Επιλέξτε **Ενσύρματο δίκτυο ή Wi-Fi > Σύνδεση σε δίκτυο**.
- 4 - Επιλέξτε **WPS**.
- 5 - Μεταβείτε στο δρομολογητή, πατήστε το κουμπί WPS και επιστρέψτε στην τηλεόραση εντός 2 λεπτών.
- 6 - Επιλέξτε **Σύνδεση** για να δημιουργήσετε τη σύνδεση.
- 7 - Μόλις η σύνδεση δημιουργηθεί επιτυχώς, θα εμφανιστεί ένα μήνυμα.

WPS με κωδικό PIN

Αν ο δρομολογητής σας διαθέτει WPS με κωδικό PIN, μπορείτε να συνδεθείτε απευθείας με το δρομολογητή χωρίς να γίνει σάρωση για δίκτυα. Αν το ασύρματο δίκτυό σας περιλαμβάνει συσκευές που χρησιμοποιούν το σύστημα κρυπτογράφησης ασφαλείας WEP, δεν μπορείτε να χρησιμοποιήσετε την επιλογή WPS.

- 1 - Πατήστε **⚙️**, επιλέξτε **Όλες οι ρυθμίσεις** και πατήστε **OK**.
- 2 - Επιλέξτε **Ασύρματη σύνδεση και δίκτυα** και πατήστε **>** (δεξί) για να μεταβείτε στο μενού.
- 3 - Επιλέξτε **Ενσύρματο δίκτυο ή Wi-Fi > Σύνδεση σε δίκτυο**.
- 4 - Επιλέξτε **WPS με κωδικό PIN**.
- 5 - Σημειώστε τον 8ψήφιο κωδικό PIN που θα εμφανιστεί στην οθόνη και εισαγάγετέ τον στο λογισμικό δρομολογητή στον υπολογιστή σας. Ανατρέξτε στο εγχειρίδιο του δρομολογητή για πληροφορίες σχετικά με το πού πρέπει να εισαγάγετε τον κωδικό PIN στο λογισμικό δρομολογητή.
- 6 - Επιλέξτε **Σύνδεση** για να δημιουργήσετε τη σύνδεση.
- 7 - Μόλις η σύνδεση δημιουργηθεί επιτυχώς, θα εμφανιστεί ένα μήνυμα.

Προβλήματα

Δεν εντοπίστηκε ασύρματο δίκτυο ή διακόπηκε η σύνδεση

- Η ύπαρξη φούρνων μικροκυμάτων, τηλεφώνων DECT και άλλων συσκευών Wi-Fi 802.11b/g/n στον περιβάλλοντα χώρο ενδέχεται να προκαλεί παρεμβολές στο ασύρματο δίκτυο.
- Βεβαιωθείτε ότι τα τείχη προστασίας στο δίκτυό σας επιτρέπουν την πρόσβαση στην ασύρματη σύνδεση της τηλεόρασης.
- Αν το ασύρματο δίκτυο δεν λειτουργεί σωστά στο σπίτι σας, δοκιμάστε να δημιουργήσετε ένα ενσύρματο δίκτυο.

Το Internet δεν λειτουργεί

- Αν η σύνδεση με το δρομολογητή δεν παρουσιάζει κάποιο πρόβλημα, ελέγξτε τη σύνδεση του δρομολογητή στο Internet.

Η σύνδεση με τον υπολογιστή και η σύνδεση στο Internet είναι αργές

- Ανατρέξτε στο εγχειρίδιο χρήσης του δρομολογητή σας για πληροφορίες σχετικά με την εμβέλεια σε εσωτερικούς χώρους, το ρυθμό μεταφοράς και άλλους παράγοντες που επηρεάζουν την ποιότητα του σήματος.
- Χρησιμοποιήστε μια υψηλής ταχύτητας (ευρυζωνική) σύνδεση στο Internet για το δρομολογητή σας.

DHCP

- Αν η σύνδεση αποτύχει, μπορείτε να ελέγξετε τη ρύθμιση DHCP (Dynamic Host Configuration Protocol/Πρωτόκολλο δυναμικής ρύθμισης παραμέτρων κεντρικών υπολογιστών) του δρομολογητή. Το DHCP πρέπει να είναι ενεργοποιημένο.

Ενσύρματη σύνδεση

Τι χρειάζεστε

Για να συνδέσετε την τηλεόραση με το Internet, χρειάζεστε ένα δρομολογητή δικτύου με σύνδεση στο Internet. Χρησιμοποιήστε μια υψηλής ταχύτητας (ευρυζωνική) σύνδεση στο Internet.



Δημιουργία της σύνδεσης

Για την πραγματοποίηση ενσύρματης σύνδεσης...

- 1 - Συνδέστε το δρομολογητή στη τηλεόραση με ένα καλώδιο δικτύου (καλώδιο Ethernet**).
- 2 - Βεβαιωθείτε ότι ο δρομολογητής είναι ενεργοποιημένος.
- 3 - Πατήστε **⚙️**, επιλέξτε **Όλες οι ρυθμίσεις** και πατήστε **OK**.

NETWORK

INTERNET

4 - Επιλέξτε **Ασύρματη σύνδεση και δίκτυα** και πατήστε **>** (δεξί) για να μεταβείτε στο μενού.

5 - Επιλέξτε **Ενσύρματο δίκτυο ή Wi-Fi > Σύνδεση σε δίκτυο**.

6 - Επιλέξτε **Ενσύρματα**. Η τηλεόραση αναζητά συνεχώς τη σύνδεση δικτύου.

7 - Μόλις η σύνδεση δημιουργηθεί επιτυχώς, θα εμφανιστεί ένα μήνυμα.

Αν η σύνδεση αποτύχει, μπορείτε να ελέγξετε τη ρύθμιση DHCP του δρομολογητή. Το DHCP πρέπει να είναι ενεργοποιημένο.

**Για τη συμμόρφωση με τους κανονισμούς EMC, χρησιμοποιήστε ένα θωρακισμένο καλώδιο Ethernet FTP Cat. 5E.

Ρυθμίσεις δικτύου

Προβολή ρυθμίσεων δικτύου

Μπορείτε να δείτε όλες τις τρέχουσες ρυθμίσεις δικτύου εδώ. Διευθύνσεις IP και MAC, ισχύς του σήματος, ταχύτητα, μέθοδος κρυπτογράφησης κ.λπ.

Για να δείτε τις τρέχουσες ρυθμίσεις δικτύου...

1 - Πατήστε **⚙️**, επιλέξτε **Όλες οι ρυθμίσεις** και πατήστε **OK**.

2 - Επιλέξτε **Ασύρματη σύνδεση και δίκτυα** και πατήστε **>** (δεξί) για να μεταβείτε στο μενού.

3 - Επιλέξτε **Ενσύρματο δίκτυο ή Wi-Fi > Προβολή ρυθμίσεων δικτύου**.

4 - Πατήστε **<** (αριστερό) επανειλημμένα αν χρειαστεί, για να κλείσετε το μενού.

Διαμόρφωση δικτύου

Εναλλακτικά, αν είστε προχωρημένος χρήστης και θέλετε να εγκαταστήσετε το δίκτυο ορίζοντας τη στατική διεύθυνση IP, ρυθμίστε την τηλεόραση στην επιλογή **Στατικό IP**.

Για να ορίσετε την τηλεόραση σε "Στατικό IP"...

1 - Πατήστε **⚙️**, επιλέξτε **Όλες οι ρυθμίσεις** και πατήστε **OK**.

2 - Επιλέξτε **Ασύρματη σύνδεση και δίκτυα** και πατήστε **>** (δεξί) για να μεταβείτε στο μενού.

3 - Επιλέξτε **Ενσύρματο δίκτυο ή Wi-Fi > Διαμόρφωση δικτύου** και πατήστε **OK**.

4 - Επιλέξτε **Στατικό IP** και πατήστε **OK** για να ενεργοποιήσετε τη **Διαμόρφωση στατικής διεύθυνσης IP**.

5 - Επιλέξτε **Διαμόρφωση στατικής διεύθυνσης IP** και ρυθμίστε τη σύνδεση.

6 - Μπορείτε να ορίσετε τον αριθμό για τη **Διεύθυνση IP**, το **Netmask**, την **Gateway (Πύλη)**, το **DNS 1** ή το **DNS 2**.

7 - Πατήστε **<** (αριστερό) επανειλημμένα αν χρειαστεί, για να κλείσετε το μενού.

Ενεργοποίηση με Wi-Fi (WoWLAN)

Μπορείτε να ενεργοποιήσετε αυτήν την τηλεόραση από το smartphone ή το tablet σας, αν η τηλεόραση βρίσκεται σε κατάσταση αναμονής. Η ρύθμιση **Ενεργοποίηση με Wi-Fi (WoWLAN)** πρέπει να είναι ενεργοποιημένη.

Για να ενεργοποιήσετε το WoWLAN...

- 1 - Πατήστε , επιλέξτε **Όλες οι ρυθμίσεις** και πατήστε **OK**.
- 2 - Επιλέξτε **Ασύρματη σύνδεση και δίκτυα** και πατήστε **>** (δεξί) για να μεταβείτε στο μενού.
- 3 - Επιλέξτε **Ενσύρματο δίκτυο ή Wi-Fi > Ενεργοποίηση με Wi-Fi (WoWLAN)**.
- 4 - Επιλέξτε **Ενεργ.**
- 5 - Πατήστε **<** (αριστερό) επανειλημμένα αν χρειαστεί, για να κλείσετε το μενού.

Ενεργοποίηση με σύνδεση Wi-Fi

Μπορείτε να ενεργοποιήσετε ή να απενεργοποιήσετε τη σύνδεση Wi-Fi στην τηλεόραση.

Για να ενεργοποιήσετε το Wi-Fi...

- 1 - Πατήστε , επιλέξτε **Όλες οι ρυθμίσεις** και πατήστε **OK**.
- 2 - Επιλέξτε **Ασύρματη σύνδεση και δίκτυα** και πατήστε **>** (δεξί) για να μεταβείτε στο μενού.
- 3 - Επιλέξτε **Ενσύρματο δίκτυο ή Wi-Fi > Ενεργοποίηση/απενεργοποίηση Wi-Fi**.
- 4 - Επιλέξτε **Ενεργ.**
- 5 - Πατήστε **<** (αριστερό) επανειλημμένα αν χρειαστεί, για να κλείσετε το μενού.

DMR - Απόδοση ψηφιακών μέσων

Αν δεν είναι δυνατή η αναπαραγωγή των αρχείων πολυμέσων στην τηλεόραση, βεβαιωθείτε ότι είναι ενεργοποιημένη η επιλογή Απόδοση ψηφιακών μέσων (Digital Media Renderer, DMR). Το DMR είναι ενεργοποιημένο ως εργοστασιακή ρύθμιση.

Για να ενεργοποιήσετε το DMR...

- 1 - Πατήστε , επιλέξτε **Όλες οι ρυθμίσεις** και πατήστε **OK**.
- 2 - Επιλέξτε **Ασύρματη σύνδεση και δίκτυα** και πατήστε **>** (δεξί) για να μεταβείτε στο μενού.
- 3 - Επιλέξτε **Ενσύρματο δίκτυο ή Wi-Fi > Digital Media Renderer - DMR**.
- 4 - Επιλέξτε **Ενεργ.**
- 5 - Πατήστε **<** (αριστερό) επανειλημμένα αν χρειαστεί, για να κλείσετε το μενού.

Wi-Fi Smart Screen

Για να παρακολουθήσετε ψηφιακά τηλεοπτικά κανάλια στο smartphone ή το tablet σας με την εφαρμογή Philips TV Remote, πρέπει να ενεργοποιήσετε το Wi-Fi Smart Screen. Ορισμένα κωδικοποιημένα κανάλια ενδέχεται να μην είναι διαθέσιμα στη φορητή σας συσκευή.

Για να ενεργοποιήσετε το Wi-Fi Smart Screen...

- 1 - Πατήστε , επιλέξτε **Όλες οι ρυθμίσεις** και πατήστε **OK**.
- 2 - Επιλέξτε **Ασύρματη σύνδεση και δίκτυα** και πατήστε **>** (δεξί) για να μεταβείτε στο μενού.
- 3 - Επιλέξτε **Ενσύρματο δίκτυο ή Wi-Fi > Wi-Fi Smart Screen**.
- 4 - Επιλέξτε **Ενεργ.**
- 5 - Πατήστε **<** (αριστερό) επανειλημμένα αν χρειαστεί, για να κλείσετε το μενού.

Όνομα δικτύου τηλεόρασης

Αν έχετε πάνω από μία τηλεοράσεις στο οικιακό σας δίκτυο, μπορείτε να δώσετε στην τηλεόραση ένα μοναδικό όνομα.

Για να αλλάξετε το όνομα της τηλεόρασης...

- 1 - Πατήστε , επιλέξτε **Όλες οι ρυθμίσεις** και πατήστε **OK**.
- 2 - Επιλέξτε **Ασύρματη σύνδεση και δίκτυα** και πατήστε **>** (δεξί) για να μεταβείτε στο μενού.
- 3 - Επιλέξτε **Ενσύρματο δίκτυο ή Wi-Fi > Όνομα δικτύου τηλεόρασης**.
- 4 - Εισαγάγετε το όνομα με το πληκτρολόγιο τηλεχειριστηρίου.
- 5 - Για να ολοκληρώσετε τη διαδικασία, επιλέξτε **✓**.
- 6 - Πατήστε **<** (αριστερό) επανειλημμένα αν χρειαστεί, για να κλείσετε το μενού.

Απαλοιφή μνήμης Internet

Με τη δυνατότητα "Απαλοιφή μνήμης Internet" διαγράφετε τις ρυθμίσεις εγγραφής σας στον διακομιστή της Philips και τις ρυθμίσεις γονικής διαβάθμισης, στο ιστορικό συνδέσεων στο κατάστημα βίντεο, σε όλα τα αγαπημένα των εφαρμογών της Philips, στους σελιδοδείκτες και στο ιστορικό Internet. Επιπλέον, οι διαδραστικές εφαρμογές MHEG μπορούν να αποθηκεύουν στην τηλεόραση σας τα αποκαλούμενα "cookies". Θα διαγραφούν και αυτά τα αρχεία.

Για απαλοιφή της μνήμης Internet...

- 1 - Πατήστε , επιλέξτε **Όλες οι ρυθμίσεις** και πατήστε **OK**.
- 2 - Επιλέξτε **Ασύρματη σύνδεση και δίκτυα** και πατήστε **>** (δεξί) για να μεταβείτε στο μενού.
- 3 - Επιλέξτε **Ενσύρματο δίκτυο ή Wi-Fi > Απαλοιφή μνήμης Internet**.
- 4 - Επιλέξτε **OK** για επιβεβαίωση.
- 5 - Πατήστε **<** (αριστερό) επανειλημμένα αν χρειαστεί, για να κλείσετε το μενού.

Κοινή χρήση αρχείων

Η τηλεόραση μπορεί να συνδεθεί με άλλες συσκευές του ασύρματου δικτύου σας, όπως σε υπολογιστή ή smartphone. Μπορείτε να χρησιμοποιήσετε υπολογιστή με λειτουργικό σύστημα Microsoft Windows ή Apple OS X.

Σε αυτήν την τηλεόραση, μπορείτε να ανοίξετε φωτογραφίες, αρχεία μουσικής και βίντεο που είναι αποθηκευμένα στον υπολογιστή σας. Χρησιμοποιήστε οποιοδήποτε λογισμικό

διακομιστή μέσω με πιστοποίηση DLNA.

7.2

Λογαριασμός Google

Είσοδος



Για να απολαύσετε πλήρως τις δυνατότητες της τηλεόρασης Philips Android TV, μπορείτε να εισέλθετε στο Google με το λογαριασμό σας Google.

Με την είσοδό σας θα είστε σε θέση να παίξετε τα αγαπημένα σας παιχνίδια στο τηλέφωνο, το tablet και την τηλεόρασή σας. Θα έχετε επίσης προσαρμοσμένες προτάσεις βίντεο και μουσικής στην αρχική οθόνη της τηλεόρασής σας, καθώς και δυνατότητα πρόσβασης στο YouTube, το Google Play και άλλες εφαρμογές.

Είσοδος

Χρησιμοποιήστε τον υπάρχοντα **Λογαριασμό Google** που διαθέτετε για να εισέλθετε στο Google από την τηλεόρασή σας. Ένας λογαριασμός Google αποτελείται από μια διεύθυνση email και έναν κωδικό πρόσβασης. Εάν δεν διαθέτετε ακόμη λογαριασμό Google, χρησιμοποιήστε τον υπολογιστή ή το tablet σας για να δημιουργήσετε έναν λογαριασμό (accounts.google.com). Για να παίξετε παιχνίδια με το Google Play, χρειάζεστε ένα προφίλ Google+. Εάν δεν εισήλθατε στη διάρκεια της πρώτης εγκατάστασης της τηλεόρασής σας, μπορείτε πάντα να εισέλθετε αργότερα.

Για να εισέλθετε μετά την εγκατάσταση της τηλεόρασης...



- 1 - Πατήστε , επιλέξτε **Όλες οι ρυθμίσεις** και πατήστε **OK**.
- 2 - Επιλέξτε **Ρυθμίσεις Android** και πατήστε **OK**.
- 3 - Πατήστε  (κάτω) και επιλέξτε **Προσωπική > Προσθήκη λογαριασμού** και πατήστε **OK**.
- 4 - Πατήστε **OK** στο πεδίο **SIGN IN**.
- 5 - Με το πληκτρολόγιο τηλεχειριστηρίου, εισάγετε τη διεύθυνση email σας και πατήστε το μικρό πλήκτρο **OK** στο δεξιό μέρος του πληκτρολογίου.
- 6 - Πληκτρολογήστε τον κωδικό σας και πατήστε το ίδιο μικρό πλήκτρο **OK** για να εισέλθετε.
- 7 - Πατήστε  (αριστερό) επανειλημμένα αν χρειαστεί, για να κλείσετε το μενού.

Ρυθμίσεις Android

Μπορείτε να ορίσετε ή να προβάλετε πολλές συγκεκριμένες ρυθμίσεις ή πληροφορίες Android. Μπορείτε να βρείτε τη λίστα των εφαρμογών που έχουν εγκατασταθεί στην τηλεόρασή σας καθώς και το χώρο αποθήκευσης που χρειάζονται. Μπορείτε να ορίσετε τη γλώσσα που θέλετε να χρησιμοποιείτε με τη Φωνητική αναζήτηση. Μπορείτε να ρυθμίσετε το πληκτρολόγιο οθόνης ή να επιτρέψετε στις εφαρμογές να χρησιμοποιούν την τοποθεσία σας. Εξερευνήστε τις διάφορες ρυθμίσεις Android. Για περισσότερες πληροφορίες σχετικά με αυτές τις ρυθμίσεις, μπορείτε να μεταβείτε στην

ιστοσελίδα www.support.google.com/androidtv.

Για να ανοίξετε αυτές τις ρυθμίσεις...

- 1 - Πατήστε , επιλέξτε **Όλες οι ρυθμίσεις** και πατήστε **OK**.
- 2 - Επιλέξτε **Ρυθμίσεις Android**.
- 3 - Εξερευνήστε τις διάφορες ρυθμίσεις Android.
- 4 - Πατήστε  **BACK**, εάν είναι απαραίτητο, για να κλείσετε το μενού.

7.3

Εφαρμογή Συλλογή Philips TV



Σελίδα "Προτάσεις εφαρμογών"

Όλες οι κορυφαίες εφαρμογές είναι διαθέσιμες στην εφαρμογή Συλλογή Philips TV, στην ενότητα "Προτάσεις εφαρμογών". Εκκινήστε την εφαρμογή από το πλαίσιο στο κανάλι "Αγαπημένες εφαρμογές".

Οι εφαρμογές της Συλλογής Philips TV έχουν κατασκευαστεί ειδικά για την τηλεόραση. Η λήψη και η εγκατάσταση των εφαρμογών της Συλλογής Philips TV είναι δωρεάν. Οι εφαρμογές της Συλλογής Philips TV μπορεί να διαφέρουν, ανάλογα με τη χώρα ή την περιοχή. Η εφαρμογή Συλλογή Philips TV θα περιέχει επίσης προτάσεις για νέες εφαρμογές και άλλα.

Ορισμένες εφαρμογές της Συλλογής Philips TV είναι προεγκατεστημένες στην τηλεόρασή σας. Για να εγκαταστήσετε επιπλέον εφαρμογές από τη Συλλογή Philips TV, θα σας ζητηθεί να συμφωνήσετε με τους Όρους χρήσης. Μπορείτε να ορίσετε τις ρυθμίσεις απορρήτου σύμφωνα με τις προτιμήσεις σας.

Για την εγκατάσταση μιας εφαρμογής από τη Συλλογή Philips TV...



- 1 - Πατήστε  **HOME**.
- 2 - Επιλέξτε  **Συλλογή Philips TV** και πατήστε **OK**. Θα ανοίξει η ενότητα "Προτάσεις εφαρμογών".
- 3 - Επιλέξτε "Όλα" και πατήστε **OK**. Θα εμφανιστούν όλες οι εφαρμογές που είναι διαθέσιμες στον χρήστη, συμπεριλαμβανομένων των εγκαταστημένων εφαρμογών.
- 4 - Περιηγηθείτε στις εφαρμογές, επιλέξτε το εικονίδιο της εφαρμογής που θέλετε να εγκαταστήσετε και πατήστε **OK**. Θα ανοίξει η σελίδα πληροφοριών της εφαρμογής.
- 5 - Επιλέξτε το κουμπί **Προσθήκη** και πατήστε **OK**, για να εγκατασταθεί η εφαρμογή.

Η εγκαταστημένη εφαρμογή βρίσκεται στη σελίδα εφαρμογών, την οποία μπορείτε να ανοίξετε από την Αρχική οθόνη του Android πατώντας στο εικονίδιο "Εφαρμογές" στο αριστερό άκρο της σειράς "Αγαπημένες εφαρμογές".

Όροι χρήσης

Για να εγκαταστήσετε και να χρησιμοποιήσετε τις εφαρμογές της Συλλογής Philips TV, πρέπει να συμφωνήσετε με τους Όρους χρήσης. Εάν δεν συμφωνήσετε με αυτούς τους όρους κατά τη διάρκεια της αρχικής εγκατάστασης της τηλεόρασης, μπορείτε πάντα να συμφωνήσετε αργότερα. Μόλις συμφωνήσετε με τους Όρους χρήσης, κάποιες εφαρμογές θα είναι διαθέσιμες αμέσως, ενώ παράλληλα θα μπορείτε να περιηγηθείτε στη Συλλογή Philips TV για να εγκαταστήσετε και άλλες εφαρμογές.

Για να συμφωνήσετε με τους Όρους Χρήσης μετά την αρχική εγκατάσταση της τηλεόρασης...



- 1 - Πατήστε  **HOME**, επιλέξτε  **Συλλογή Philips TV** και πατήστε **OK**. Πατήστε το πλήκτρο **OPTIONS**, για να ανοίξει το μενού επιλογών.
- 2 - Μπορείτε να επιλέξετε το στοιχείο **Όροι χρήσης** και, στη συνέχεια, να πατήσετε **OK** για να τους διαβάσετε.
- 3 - Επιλέξτε **Αποδοχή** και πατήστε **OK**. Δεν μπορείτε να αναιρέσετε την έγκριση αυτή.
- 4 - Πατήστε  **BACK** για να κλείσετε το μενού.

Ρυθμίσεις απορρήτου

Μπορείτε να ορίσετε ορισμένες ρυθμίσεις απορρήτου για τις εφαρμογές της Συλλογής Philips TV.

- Μπορείτε να επιτρέψετε την αποστολή τεχνικών στατιστικών στοιχείων στη Philips.
- Μπορείτε να επιτρέψετε τις προσωπικές προτάσεις.
- Μπορείτε να επιτρέψετε τα cookies.
- Μπορείτε να ενεργοποιήσετε τη δυνατότητα Κλείδωμα για παιδιά για εφαρμογές με διαβάθμιση 18+.

Για να ορίσετε τις ρυθμίσεις απορρήτου της Συλλογής Philips TV...

- 1 - Πατήστε  **HOME**, επιλέξτε  **Συλλογή Philips TV** και πατήστε **OK**. Πατήστε το πλήκτρο **OPTIONS**, για να ανοίξει το μενού επιλογών.
- 2 - Μπορείτε να επιλέξετε το στοιχείο **Πολιτική απορρήτου** και, στη συνέχεια, να πατήσετε **OK**.
- 3 - Επιλέξτε κάθε ρύθμιση και πατήστε **OK** για να επιτρέπεται ή να μην επιτρέπεται. Μπορείτε να διαβάσετε αναλυτικές πληροφορίες για κάθε ρύθμιση.
- 4 - Πατήστε  **BACK** για να κλείσετε το μενού.



7.4

Ρυθμίσεις Android

Μπορείτε να ορίσετε ή να προβάλετε πολλές συγκεκριμένες ρυθμίσεις ή πληροφορίες Android. Μπορείτε να βρείτε τη λίστα των εφαρμογών που έχουν εγκατασταθεί στην τηλεόρασή σας καθώς και το χώρο αποθήκευσης που χρειάζονται. Μπορείτε να ορίσετε τη γλώσσα που θέλετε να χρησιμοποιείτε με τη Φωνητική αναζήτηση. Μπορείτε να ρυθμίσετε το πληκτρολόγιο οθόνης ή να επιτρέψετε στις

εφαρμογές να χρησιμοποιούν την τοποθεσία σας. Εξερευνήστε τις διάφορες ρυθμίσεις Android. Για περισσότερες πληροφορίες σχετικά με αυτές τις ρυθμίσεις, μπορείτε να μεταβείτε στην ιστοσελίδα www.support.google.com/androidtv.

Για να ανοίξετε αυτές τις ρυθμίσεις...

- 1 - Πατήστε , επιλέξτε **Όλες οι ρυθμίσεις** και πατήστε **OK**.
- 2 - Επιλέξτε **Ρυθμίσεις Android**.
- 3 - Εξερευνήστε τις διάφορες ρυθμίσεις Android.
- 4 - Πατήστε  **BACK**, εάν είναι απαραίτητο, για να κλείσετε το μενού.

7.5

Αρχική οθόνη

Πληροφορίες για την Αρχική οθόνη

Για να απολαύσετε τα πλεονεκτήματα της Android TV σας, συνδέστε την τηλεόραση στο Internet.

Όπως και στο smartphone ή το tablet σας με Android, η Αρχική οθόνη βρίσκεται στο κέντρο της τηλεόρασής σας. Από την Αρχική οθόνη, μπορείτε να αποφασίσετε τι θα παρακολουθήσετε μέσω περιήγησης σε επιλογές ψυχαγωγίας από εφαρμογές και ζωντανή τηλεόραση. Στην Αρχική σελίδα υπάρχουν κανάλια για να ανακαλύψετε εξαιρετικό περιεχόμενο από τις αγαπημένες εφαρμογές σας. Μπορείτε επίσης να προσθέσετε επιπλέον κανάλια ή να βρείτε νέες εφαρμογές, για ακόμα περισσότερο περιεχόμενο.

Η Αρχική οθόνη είναι οργανωμένη σε κανάλια...

Εφαρμογές

Οι αγαπημένες εφαρμογές σας βρίσκονται στην πρώτη σειρά. Σε αυτήν τη σειρά θα βρείτε επίσης τις εφαρμογές για την τηλεόραση, όπως **Συλλογή Philips TV**, **Παρακολη τηλεόρασης**, **Οδηγ. TV**, **Πολυμέσα** και άλλες. Μπορείτε να βρείτε περισσότερες εφαρμογές στη σελίδα εφαρμογών, την οποία μπορείτε να ανοίξετε κάνοντας κλικ στο εικονίδιο **Εφαρμογές** στο αριστερό άκρο της σειράς "Αγαπημένες εφαρμογές". Μπορείτε επίσης να προσθέσετε περισσότερες εφαρμογές ως αγαπημένες από τη σελίδα εφαρμογών.

Η σελίδα εφαρμογών περιέχει όλες τις εγκαταστημένες εφαρμογές που παρέχονται με την τηλεόραση, καθώς και τις εφαρμογές που εγκαθιστάτε από τη **Συλλογή Philips TV** ή από το **Google Play™ Store**.

Κανάλι "Επόμενη αναπαραγωγή"

Μπορείτε να ξέρετε πάντα τι θα δείτε στη συνέχεια από το κανάλι **Επόμενη αναπαραγωγή** στην Αρχική οθόνη. Ξεκινήστε την παρακολούθηση από το σημείο όπου είχατε σταματήσει και λάβετε ειδοποιήσεις για νέα επεισόδια στο κανάλι **Επόμενη αναπαραγωγή**. Πατήστε παρατεταμένα το κουμπί "Επιλογή" σε μια ταινία ή τηλεοπτικό πρόγραμμα για απευθείας προσθήκη στο κανάλι **Επόμενη αναπαραγωγή**.

Κανάλι "Ταινίες & TV Google Play"

Σε αυτό το κανάλι, μπορείτε να νοικιάσετε ταινίες και τηλεοπτικά προγράμματα από την εφαρμογή **Ταινίες & TV Google Play**.

Κανάλι βοήθειας

Αυτό το κανάλι περιέχει εκπαιδευτικά βίντεο διαδικασιών "Πώς να...", για να μάθετε πώς να αφαιρέσετε τη συσκευασία, να συνδέσετε εξωτερικές συσκευές, να εγκαταστήσετε κανάλια κ.λπ.

Κανάλι YouTube

Αυτό το κανάλι περιέχει τα προτεινόμενα για εσάς βίντεο, τα βίντεο των συνδρομών σας και τα βίντεο των τάσεων στο YouTube.

Προσαρμογή καναλιών

Κάντε κλικ στο κουμπί **ΠΡΟΣΑΡΜΟΓΗ ΚΑΝΑΛΙΩΝ** για να προσθέσετε και να αφαιρέσετε κανάλια από την Αρχική οθόνη.



Ανατρέξτε επίσης στην ιστοσελίδα www.support.google.com/androidtv

Άνοιγμα της Αρχικής οθόνης

Για να εμφανιστεί η Αρχική οθόνη και να ανοίξετε ένα στοιχείο...

1 - Πατήστε  **HOME**.

2 - Επιλέξτε ένα στοιχείο και πατήστε **OK** για να το ανοίξετε ή να το εκκινήσετε.

3 - Πατήστε  **BACK** επανειλημμένα ή πατήστε  **HOME** για να επιστρέψετε στην Αρχική οθόνη.

Μόλις ανοίξει η Αρχική οθόνη, σταματά η αναπαραγωγή της εφαρμογής/του περιεχομένου που λειτουργεί στο παρασκήνιο. Πρέπει να επιλέξετε την εφαρμογή ή το περιεχόμενο από την Αρχική οθόνη για να συνεχιστεί η αναπαραγωγή.

Εφαρμογές

8.1

Πληροφορίες για τις εφαρμογές

Μπορείτε να βρείτε τις αγαπημένες εφαρμογές σας στη σειρά "Εφαρμογές" του μενού αρχικής σελίδας.

Όπως οι εφαρμογές στο smartphone ή το tablet σας, οι εφαρμογές στην τηλεόρασή σας προσφέρουν συγκεκριμένες λειτουργίες για μια εμπλουτισμένη εμπειρία τηλεθέασης. Διατίθενται εφαρμογές όπως YouTube, παιχνίδια, καταστήματα βίντεο, καιρικές προβλέψεις κ.λπ. Μπορείτε να χρησιμοποιήσετε την εφαρμογή του προγράμματος περιήγησης στο Internet για να κάνετε πλοήγηση στο Internet.

Οι εφαρμογές μπορεί να προέρχονται από τη **Συλλογή Philips TV** ή το **Google Play™ Store**. Για να ξεκινήσετε, είναι ήδη εγκατεστημένες στην τηλεόρασή σας ορισμένες πρακτικές εφαρμογές.

Για να εγκαταστήσετε εφαρμογές από τη **Συλλογή Philips TV** ή από το **Google Play™ Store**, η τηλεόραση πρέπει να είναι συνδεδεμένη στο Internet. Για να μπορέσετε να χρησιμοποιήσετε εφαρμογές από τη **Συλλογή Philips TV**, πρέπει να συμφωνήσετε με τους Όρους χρήσης. Για να μπορέσετε να χρησιμοποιήσετε εφαρμογές Google Play και το **Google Play™ Store**, πρέπει να κάνετε είσοδο με έναν λογαριασμό Google.

8.2

Google Play

Ταινίες και τηλεόραση

Με την εφαρμογή **Ταινίες & TV Google Play**, μπορείτε να νοικιάζετε ή να αγοράζετε ταινίες και τηλεοπτικά προγράμματα για παρακολούθηση στην τηλεόραση.

Τι χρειάζεστε

- η τηλεόρασή σας πρέπει να είναι συνδεδεμένη στο Internet
- πρέπει να κάνετε είσοδο με λογαριασμό Google στην τηλεόραση
- προσθέστε μια πιστωτική κάρτα στον λογαριασμό σας Google για να αγοράζετε ταινίες και τηλεοπτικά προγράμματα

Για να νοικιάσετε ή να αγοράσετε μια ταινία ή ένα τηλεοπτικό πρόγραμμα...

1 - Πατήστε  **HOME**.

2 - Επιλέξτε **Ταινίες & TV Google Play**.

3 - Επιλέξτε μια ταινία ή ένα τηλεοπτικό πρόγραμμα και πατήστε **OK**.

4 - Επιλέξτε την αγορά που θέλετε να κάνετε και πατήστε **OK**. Θα οδηγηθείτε στη διαδικασία αγοράς.





Για να παρακολουθήσετε μια ταινία ή τηλεοπτική εκπομπή



που έχετε ενοικιάσει ή αγοράσει...

1 - Πατήστε  **HOME**.

2 - Επιλέξτε **Ταινίες & TV Google Play**.

3 - Επιλέξτε την ταινία ή το τηλεοπτικό πρόγραμμα από τη βιβλιοθήκη σας στην εφαρμογή, επιλέξτε τον τίτλο και πατήστε **OK**.

4 - Μπορείτε να χρησιμοποιήσετε τα πλήκτρα  (διακοπή),  (παύση),  (μετακίνηση προς τα πίσω) ή  (γρήγορη μετακίνηση προς τα εμπρός) του τηλεχειριστηρίου.

5 - Για να διακόψετε την εφαρμογή **Μovies & TV**, πατήστε  **BACK** επανειλημμένα ή πατήστε  **EXIT**.

Εάν η εφαρμογή δεν βρίσκεται στην Αρχική οθόνη, μπορείτε να την προσθέσετε μέσω της σελίδας "Εφαρμογές" ή με το στοιχείο **Προσθήκη εφαρμογής στα αγαπημένα** στη σειρά **"Αγαπημένες εφαρμογές"**. Ορισμένα προϊόντα και δυνατότητες του Google Play δεν είναι διαθέσιμα σε όλες τις χώρες.

Για περισσότερες πληροφορίες, ανατρέξτε στην ιστοσελίδα support.google.com/androidtv

Μουσική

Με το Google Play Music, μπορείτε να ακούσετε την αγαπημένη σας μουσική στην τηλεόραση.

Με το Google Play Music μπορείτε να αγοράσετε νέα μουσική στον υπολογιστή ή την κινητή συσκευή σας. Ή, στην τηλεόρασή σας, μπορείτε να εγγραφείτε στο All Access, τη συνδρομητική υπηρεσία μουσικής του Google Play Music. Εναλλακτικά, μπορείτε να ακούσετε τη μουσική που ήδη έχετε αποθηκευμένη στον υπολογιστή σας.

Τι χρειάζεστε



- η τηλεόρασή σας πρέπει να είναι συνδεδεμένη στο Internet
- πρέπει να κάνετε είσοδο με λογαριασμό Google στην τηλεόραση
- προσθέστε μια πιστωτική κάρτα στον λογαριασμό σας Google για να αποκτήσετε μια συνδρομή στη μουσική

Για να ξεκινήσετε την εφαρμογή Google Play Music...

1 - Πατήστε  **HOME**.

2 - Επιλέξτε **Μουσική Google Play**.

3 - Επιλέξτε τη μουσική που θέλετε και πατήστε **OK**.

4 - Για να διακόψετε την εφαρμογή Μουσική, πατήστε  **BACK** επανειλημμένα ή πατήστε  **EXIT**.

Εάν η εφαρμογή δεν βρίσκεται στην Αρχική οθόνη, μπορείτε να την προσθέσετε μέσω της σελίδας "Εφαρμογές" ή με το στοιχείο **Προσθήκη εφαρμογής στα αγαπημένα** στη σειρά **"Αγαπημένες εφαρμογές"**. Ορισμένα προϊόντα και δυνατότητες του Google Play δεν είναι διαθέσιμα σε όλες τις χώρες.

Για περισσότερες πληροφορίες, ανατρέξτε στην ιστοσελίδα support.google.com/androidtv

Παιχνίδια

Με το Google Play Games, μπορείτε να παίξετε παιχνίδια στην τηλεόραση. Σε σύνδεση ή εκτός σύνδεσης.

Μπορείτε να δείτε τι παιχνίδια παίζουν οι φίλοι σας εκείνη τη στιγμή ή μπορείτε να συμμετάσχετε στο παιχνίδι και να τους ανταγωνιστείτε. Μπορείτε να παρακολουθείτε τα επιτεύγματά σας ή να ξεκινήσετε το παιχνίδι από το σημείο όπου το αφήσατε.

Τι χρειάζεστε

- η τηλεόρασή σας πρέπει να είναι συνδεδεμένη στο Internet
- πρέπει να κάνετε είσοδο με λογαριασμό Google στην τηλεόραση
- προσθέστε μια πιστωτική κάρτα στον λογαριασμό σας Google για να μπορείτε να αγοράζετε νέα παιχνίδια

Ξεκινήστε την εφαρμογή Google Play Games για να επιλέξετε και εγκαταστήσετε νέες εφαρμογές παιχνιδιών στην τηλεόρασή σας. Ορισμένα παιχνίδια παρέχονται χωρίς χρέωση. Εάν ένα συγκεκριμένο παιχνίδι χρειάζεται χειριστήριο, τότε εμφανίζεται ένα μήνυμα.

Για να ξεκινήσετε ή να διακόψετε το Google Play Game...

- 1 - Πατήστε  HOME.
- 2 - Επιλέξτε **Παιχνίδια Google Play**.
- 3 - Επιλέξτε ένα παιχνίδι για να παίξετε ή επιλέξτε ένα νέο παιχνίδι για εγκατάσταση και πατήστε **OK**.
- 4 - Αφού το κάνετε αυτό, πατήστε **← BACK** επανειλημμένα ή πατήστε **TV EXIT** ή διακόψτε την εφαρμογή από το αποκλειστικό κουμπί έξοδος/διακοπή.

Εάν η εφαρμογή δεν βρίσκεται στην Αρχική οθόνη, μπορείτε να την προσθέσετε μέσω της σελίδας "Εφαρμογές" ή με το στοιχείο **Προσθήκη εφαρμογής στα αγαπημένα** στη σειρά **"Αγαπημένες εφαρμογές"**. Ορισμένα προϊόντα και δυνατότητες του Google Play δεν είναι διαθέσιμα σε όλες τις χώρες.

Για περισσότερες πληροφορίες, ανατρέξτε στην ιστοσελίδα support.google.com/androidtv

Google Play Store

Από το **Google Play™ Store** μπορείτε να κάνετε λήψη και εγκατάσταση νέων εφαρμογών. Ορισμένες εφαρμογές παρέχονται χωρίς χρέωση.

Τι χρειάζεστε

- η τηλεόρασή σας πρέπει να είναι συνδεδεμένη στο Internet
- πρέπει να κάνετε είσοδο με λογαριασμό Google στην τηλεόραση
- προσθέστε μια πιστωτική κάρτα στον λογαριασμό σας Google για να μπορείτε να αγοράσετε εφαρμογές

Για να εγκαταστήσετε μια νέα εφαρμογή...

- 1 - Πατήστε  HOME.
- 2 - Επιλέξτε **Google Play Store** και πατήστε **OK**.
- 3 - Επιλέξτε την εφαρμογή που θέλετε να εγκαταστήσετε και πατήστε **OK**.

4 - Για να κλείσετε το **Google Play Store**, πατήστε **← BACK** επανειλημμένα ή πατήστε **TV EXIT**.

Γονικοί έλεγχοι

Στο **Google Play™ Store**, μπορείτε να κάνετε απόκρυψη εφαρμογών, ανάλογα με την ηλικία των χρηστών/αγοραστών. Θα πρέπει να εισάγετε έναν κωδικό PIN για να επιλέξετε ή να αλλάξετε επίπεδο ωριμότητας.

Για να ορίσετε το γονικό έλεγχο...

- 1 - Πατήστε  HOME.
- 2 - Επιλέξτε **Google Play Store** και πατήστε **OK**.
- 3 - Επιλέξτε **Ρυθμίσεις > Γονικοί έλεγχοι**.
- 4 - Επιλέξτε το επίπεδο ωριμότητας που θέλετε.
- 5 - Κατ' απαίτηση, πληκτρολογήστε τον κωδικό PIN.
- 6 - Για να κλείσετε το **Google Play Store**, πατήστε **← BACK** επανειλημμένα ή πατήστε **TV EXIT**.

Εάν η εφαρμογή δεν βρίσκεται στην Αρχική οθόνη, μπορείτε να την προσθέσετε μέσω της σελίδας "Εφαρμογές" ή με το στοιχείο **Προσθήκη εφαρμογής στα αγαπημένα** στη σειρά **"Αγαπημένες εφαρμογές"**. Ορισμένα προϊόντα και δυνατότητες του Google Play δεν είναι διαθέσιμα σε όλες τις χώρες.

Για περισσότερες πληροφορίες, ανατρέξτε στην ιστοσελίδα support.google.com/androidtv

Πληρωμές

Για να πραγματοποιήσετε μια πληρωμή στο Google Play on TV, θα πρέπει να προσθέσετε μια μέθοδο πληρωμής - πιστωτική κάρτα (εκτός των Ηνωμένων Πολιτειών) - στο λογαριασμό Google που διαθέτετε. Όταν αγοράζετε μια ταινία ή μια τηλεοπτική εκπομπή, θα χρεωθείτε σε αυτήν την πιστωτική κάρτα.

Για να προσθέσετε μια πιστωτική κάρτα...

- 1 - Στον υπολογιστή σας, μεταβείτε στο accounts.google.com και συνδεθείτε με το λογαριασμό Google που θα χρησιμοποιείτε με το Google Play on TV.
- 2 - Μεταβείτε στο wallet.google.com για να προσθέσετε μια κάρτα στο λογαριασμό Google.
- 3 - Καταχωρήστε τα δεδομένα της πιστωτικής σας κάρτας και αποδεχτείτε τους όρους και τις προϋποθέσεις.

8.3

Έναρξη ή Διακοπή μιας εφαρμογής

Μπορείτε να εκκινήσετε μια εφαρμογή από την Αρχική οθόνη.

Για να εκκινήσετε μια εφαρμογή...

- 1 - Πατήστε  HOME.
- 2 - Μεταβείτε στη σειρά **"Αγαπημένες εφαρμογές"**, επιλέξτε την εφαρμογή που θέλετε και πατήστε **OK**.
- 3 - Για να διακόψετε μια εφαρμογή, πατήστε **← BACK** ή

πατήστε **TV EXIT** ή διακόψτε την εφαρμογή από το αποκλειστικό κουμπί έξοδος/διακοπή.

Μόλις ανοίξει η Αρχική οθόνη, σταματά η αναπαραγωγή της εφαρμογής/του περιεχομένου που λειτουργεί στο παρασκήνιο. Πρέπει να επιλέξετε την εφαρμογή ή το περιεχόμενο από την Αρχική οθόνη για να συνεχιστεί η αναπαραγωγή.

8.4

Κλείδωμα εφαρμογών

Πληροφορίες για το κλείδωμα εφαρμογών

Μπορείτε να κλειδώσετε εφαρμογές που δεν είναι κατάλληλες για παιδιά. Μπορείτε να κλειδώσετε εφαρμογές με χαρακτηρισμό 18+ από τη Συλλογή Philips TV ή να ορίσετε ένα περιορισμένο προφίλ στο μενού αρχικής σελίδας.

18+

Το κλείδωμα εφαρμογής 18+ θα ζητήσει κωδικό PIN όταν επιχειρήσετε να ξεκινήσετε μια εφαρμογή με χαρακτηρισμό 18+. Αυτό το κλείδωμα είναι έγκυρο μόνο για εφαρμογές με χαρακτηρισμό 18+ από τη Συλλογή Philips TV.

Περιορισμένο Προφίλ

Μπορείτε να δημιουργήσετε ένα περιορισμένο προφίλ για το μενού αρχικής σελίδας, όπου μόνο οι εφαρμογές που επιτρέπεται είναι διαθέσιμες. Θα πρέπει να εισάγετε έναν κωδικό PIN για να δημιουργήσετε και να ενεργοποιήσετε το περιορισμένο προφίλ.

Google Play Store - Ωριμότητα

Στο **Google Play™ Store**, μπορείτε να κάνετε απόκρυψη εφαρμογών, ανάλογα με την ηλικία των χρηστών/αγοραστών. Θα πρέπει να εισάγετε έναν κωδικό PIN για να επιλέξετε ή να αλλάξετε επίπεδο ωριμότητας. Ο βαθμός ωριμότητας θα καθορίσει ποιες εφαρμογές είναι διαθέσιμες για εγκατάσταση.

Για περισσότερες πληροφορίες, στη **Βοήθεια**, επιλέξτε **Λέξεις-κλειδιά** και αναζητήστε την επιλογή **Google Play Store**.

Κλείδωμα εφαρμογών με χαρακτηρισμό 18+

Μπορείτε να κλειδώσετε εφαρμογές με χαρακτηρισμό 18+ από τη Συλλογή Philips TV. Αυτή η ρύθμιση ελέγχει τη ρύθμιση 18+ που βρίσκεται στις Ρυθμίσεις απορρήτου της Συλλογής Philips TV.

Για να κλειδώσετε εφαρμογές με χαρακτηρισμό 18+...

- 1 - Πατήστε **⚙️**, επιλέξτε **Όλες οι ρυθμίσεις** και πατήστε **OK**.
- 2 - Επιλέξτε **Κλείδωμα για παιδιά**, κατόπιν **Κλείδωμα εφαρμογών**.
- 3 - Επιλέξτε **Ενεργ.**

4 - Πατήστε **⏪** (αριστερό) επανειλημμένα αν χρειαστεί, για να κλείσετε το μενού.

Περιορισμένο Προφίλ

Πληροφορίες για το περιορισμένο προφίλ

Μπορείτε να περιορίσετε τη χρήση ορισμένων εφαρμογών, επιλέγοντας για την τηλεόραση ένα περιορισμένο προφίλ. Το μενού αρχικής σελίδας θα εμφανίσει μόνο τις εφαρμογές που επιτρέπονται. Για έξοδο από το περιορισμένο προφίλ χρειάζεστε κωδικό PIN.

Όταν έχετε ορίσει περιορισμένο προφίλ για την τηλεόρασή σας, δεν μπορείτε...

- Να βρείτε ή να ανοίξετε εφαρμογές που έχουν επισημανθεί με την ένδειξη "Δεν επιτρέπεται"
- Να αποκτήσετε πρόσβαση στο **Google Play™ Store**
- Να αγοράσετε ταινίες και τηλεοπτικά προγράμματα από το Google Play ή παιχνίδια του Google Play
- Να χρησιμοποιήσετε εφαρμογές τρίτων που δεν χρησιμοποιούν την είσοδο στο Google

Έχοντας ενεργοποιημένο ένα περιορισμένο προφίλ για την τηλεόραση μπορείτε...

- Να παρακολουθήσετε περιεχόμενο που έχετε ήδη αγοράσει ή νοικιάσει από το Google Play Movies & TV
- Να παίξετε παιχνίδια που έχετε ήδη αγοράσει και εγκαταστήσει από το Google Play Games
- Να αποκτήσετε πρόσβαση στις ακόλουθες ρυθμίσεις: Δίκτυο Wi-Fi, Ομιλία και Προσβασιμότητα
- Προσθήκη αξεσουάρ Bluetooth

Ο λογαριασμός Google στην τηλεόραση θα παραμείνει συνδεδεμένος. Η χρήση περιορισμένου προφίλ δεν αλλάζει το λογαριασμό Google.

Ρύθμιση

Για να ρυθμίσετε το περιορισμένο προφίλ...

- 1 - Πατήστε **⚙️**, επιλέξτε **Όλες οι ρυθμίσεις** και πατήστε **OK**.
- 2 - Επιλέξτε **Ρυθμίσεις Android** και πατήστε **OK**.
- 3 - Πατήστε **⏴** (κάτω) και επιλέξτε **Προσωπική > Ασφάλεια & περιορισμοί** και πατήστε **OK**.
- 4 - Επιλέξτε **Περιορισμένο προφίλ** και πατήστε **OK**.
- 5 - Επιλέξτε **Ρυθμίσεις** και πατήστε **OK**.
- 6 - Πληκτρολογήστε έναν κωδικό PIN με το τηλεχειριστήριο.
- 7 - Επιλέξτε **Επιτρεπόμενες εφαρμογές** και πατήστε **OK**.
- 8 - Στη λίστα διαθέσιμων εφαρμογών, επιλέξτε μια εφαρμογή και πατήστε **OK** για να επιτρέψετε ή όχι τη συγκεκριμένη εφαρμογή.
- 9 - Πατήστε **⏪** **BACK** για να μεταβείτε ένα βήμα πίσω ή πατήστε **TV EXIT** για να κλείσετε το μενού.

Τώρα μπορείτε να εισέλθετε στο περιορισμένο προφίλ.

Με τον κωδικό PIN, μπορείτε πάντα να αλλάξετε τον κωδικό PIN ή να επεξεργαστείτε τη λίστα των επιτρεπόμενων ή των μη επιτρεπόμενων εφαρμογών.

Είσοδος

Για είσοδο (μετάβαση) στο περιορισμένο προφίλ...

- 1 - Πατήστε **⚙️**, επιλέξτε **Όλες οι ρυθμίσεις** και πατήστε **OK**.
- 2 - Επιλέξτε **Ρυθμίσεις Android** και πατήστε **OK**.
- 3 - Πατήστε **▼** (κάτω) και επιλέξτε **Προσωπική > Ασφάλεια & περιορισμοί** και πατήστε **OK**.
- 4 - Επιλέξτε **Είσοδος στο περιορισμένο προφίλ** και πατήστε **OK**.
- 5 - Πληκτρολογήστε έναν κωδικό PIN με το τηλεχειριστήριο.
- 6 - Πατήστε **← BACK** για να μεταβείτε ένα βήμα πίσω ή πατήστε **TV EXIT** για να κλείσετε το μενού.

Μπορείτε να διαπιστώσετε αν έχει εισαχθεί ένα περιορισμένο προφίλ αν εμφανίζεται ένα εικονίδιο στην αρχική οθόνη. Μετακινηθείτε προς τα κάτω στις **⚙️ Ρυθμίσεις** και προχωρήστε τέρμα δεξιά.

Διαγραφή

Για διαγραφή του περιορισμένου προφίλ...

- 1 - Πατήστε **⚙️**, επιλέξτε **Όλες οι ρυθμίσεις** και πατήστε **OK**.
- 2 - Επιλέξτε **Ρυθμίσεις Android** και πατήστε **OK**.
- 3 - Πατήστε **▼** (κάτω) και επιλέξτε **Προσωπική > Ασφάλεια & περιορισμοί** και πατήστε **OK**.
- 4 - Επιλέξτε **Διαγραφή περιορισμένου προφίλ** και πατήστε **OK**.
- 5 - Πληκτρολογήστε τον κωδικό PIN. Η τηλεόραση θα διαγράψει το περιορισμένο προφίλ.

8.5

Διαχείριση εφαρμογών

Εάν σταματήσετε μια εφαρμογή και επιστρέψετε στο μενού αρχικής σελίδας, η εφαρμογή δεν θα έχει σταματήσει στην πραγματικότητα. Η εφαρμογή εξακολουθεί να εκτελείται στο παρασκήνιο ώστε να είναι άμεσα διαθέσιμη όταν ξεκινήσετε και πάλι. Για να εκτελούνται εύκολα, οι περισσότερες εφαρμογές χρειάζεται να αποθηκεύουν κάποια δεδομένα στην μνήμη cache της τηλεόρασης. Είναι καλό να διακόπτετε εντελώς την εκτέλεση μιας εφαρμογής ή να σβήσετε τα δεδομένα της μνήμης cache μιας συγκεκριμένης εφαρμογής για να βελτιστοποιήσετε τη συνολική απόδοση των εφαρμογών και να διατηρήσετε τη χρήση της μνήμης σε χαμηλά επίπεδα στην Android τηλεόρασή σας. Επίσης, είναι καλό να απεγκαταστήσετε εφαρμογές που δεν χρησιμοποιείτε πια.

Για να ανοίξετε τη λίστα των εφαρμογών που έχετε κατεβάσει και των εφαρμογών συστήματος...

- 1 - Πατήστε **⚙️**, επιλέξτε **Όλες οι ρυθμίσεις** και πατήστε **OK**.
- 2 - Επιλέξτε **Ρυθμίσεις Android** και πατήστε **OK**.
- 3 - Επιλέξτε **Συσκευή > Εφαρμογές** και πατήστε **OK**.
- 4 - Επιλέξτε μια εφαρμογή και πατήστε **OK**. Αν η εφαρμογή εξακολουθεί να εκτελείται, μπορείτε να την αναγκάσετε να σταματήσει ή μπορείτε να διαγράψετε τα δεδομένα της μνήμης cache. Μπορείτε να καταργήσετε την εγκατάσταση

εφαρμογών που έχετε λάβει.

- 5 - Πατήστε **← BACK** για να μεταβείτε ένα βήμα πίσω ή πατήστε **TV EXIT** για να κλείσετε το μενού.

Εάν χρησιμοποιείτε σκληρό δίσκο USB για να αποθηκεύετε εφαρμογές, μπορείτε να μετακινήσετε την εφαρμογή από το σκληρό δίσκο USB στη μνήμη της τηλεόρασης ή το αντίστροφο.

8.6

Αποθήκευση

Μπορείτε να δείτε πόσο χώρο αποθήκευσης - εσωτερική μνήμη τηλεόρασης - χρησιμοποιείτε για τις εφαρμογές σας, βίντεο, μουσική, κ.λπ. Μπορείτε να δείτε πόσο ελεύθερο χώρο έχετε ακόμα διαθέσιμο για την εγκατάσταση νέων εφαρμογών. Ελέγξτε το χώρο αποθήκευσής σας αν οι εφαρμογές αρχίσουν να εκτελούνται αργά ή στην περίπτωση προβλήματος εφαρμογών.

Για να δείτε πόσο χώρο αποθήκευσης χρησιμοποιείτε...

- 1 - Πατήστε **⚙️**, επιλέξτε **Όλες οι ρυθμίσεις** και πατήστε **OK**.
- 2 - Επιλέξτε **Ρυθμίσεις Android** και πατήστε **OK**.
- 3 - Επιλέξτε **Συσκευή > Αποθήκευση & Επαναφορά** και πατήστε **OK**.
- 4 - Προβάλετε τη χρήση του χώρου αποθήκευσης στη μνήμη της τηλεόρασης.
- 5 - Πατήστε **← BACK** για να μεταβείτε ένα βήμα πίσω ή πατήστε **TV EXIT** για να κλείσετε το μενού.

Σκληρός δίσκος USB

Αν συνδέσετε ένα σκληρό δίσκο USB, μπορείτε να χρησιμοποιήσετε τη μονάδα δίσκου για να επεκτείνετε τη μνήμη της τηλεόρασης για την αποθήκευση περισσότερων εφαρμογών. Η τηλεόραση θα επιχειρήσει να αποθηκεύσει νέες εφαρμογές πρώτα στον σκληρό δίσκο USB. Ορισμένες εφαρμογές δεν επιτρέπουν την αποθήκευσή τους σε σκληρό δίσκο USB.

Ελευθερώστε χώρο αποθήκευσης

Όταν η τηλεόραση εμφανίσει το μήνυμα "Ο αποθηκευτικός χώρος είναι λίγος...", μεταβείτε στο μενού **HOME > Ρυθμίσεις > Διαχείριση εφαρμογών** για να ελευθερώσετε χώρο. Μπορείτε να αφαιρέσετε κάποιες εφαρμογές ή να τις αποθηκεύσετε σε μια εξωτερική συσκευή αποθήκευσης.

Internet



9.1

Εκκίνηση του Internet

Μπορείτε να αναζητήσετε το Internet στην τηλεόρασή σας. Μπορείτε να δείτε οποιαδήποτε τοποθεσία Internet, αλλά οι περισσότερες τοποθεσίες δεν είναι προσαρμοσμένες για χρήση σε τηλεόραση.

- Ορισμένα πρόσθετα (π.χ. για την προβολή σελίδων ή βίντεο) δεν είναι διαθέσιμα στην τηλεόρασή σας.
- Δεν μπορείτε να κάνετε αποστολή ή λήψη αρχείων.
- Οι σελίδες Internet εμφανίζονται μία κάθε φορά και σε προβολή πλήρους οθόνης.

Για να ξεκινήσετε το πρόγραμμα περιήγησης στο Internet...

- 1 - Πατήστε  **HOME**.
- 2 - Επιλέξτε **Εφαρμογές > Πρόγραμμα περιήγησης στο Internet** και πατήστε **OK**.
- 3 - Πληκτρολογήστε μια διεύθυνση Internet και επιλέξτε ✓ και έπειτα πατήστε **OK**.
- 4 - Για να κλείσετε το Internet, πατήστε  **HOME** ή  **EXIT**.

* Σημείωση: Εάν η επιλογή **Πρόγραμμα περιήγησης στο Internet** δεν υπάρχει στη σειρά **"Αγαπημένες εφαρμογές"**, μπορείτε να πατήσετε το εικονίδιο **+** στο τέλος του καναλιού, για να προσθέσετε την εφαρμογή.

9.2

Επιλογές στο Internet

Ορισμένα επιπλέον στοιχεία είναι διαθέσιμα από το Internet.

Για να ανοίξετε τα επιπλέον στοιχεία...

- 1 - Με ανοιχτή την ιστοσελίδα, πατήστε **+ OPTIONS**.
- 2 - Επιλέξτε ένα από τα στοιχεία και πατήστε **OK**.
- 3 - Πατήστε **<** (αριστερό) επανειλημμένα αν χρειαστεί, για να κλείσετε το μενού.

Εισαγωγή διεύθυνσης

Για να εισαγάγετε μια νέα διεύθυνση Internet.

Εμφάνιση αγαπημένων

Για να δείτε τις σελίδες που έχετε επισημάνει ως αγαπημένες.

Ανανέωση σελίδας

Για να φορτώσετε ξανά τη σελίδα Internet.

Ρύθμιση ζουμ σελίδας

Χρησιμοποιήστε το ρυθμιστικό, για να ρυθμίσετε το ποσοστό του ζουμ.

Πληροφορίες ασφαλείας

Για να δείτε το επίπεδο ασφαλείας της τρέχουσας σελίδας.

Επισήμανση ως αγαπημένο

Για να επισημάνετε την τρέχουσα σελίδα ως αγαπημένη.

Υπότιτλοι

Για να επιλέξετε υπότιτλους, αν υπάρχουν.

Μενού τηλεόρασης

10.1

Πληροφορίες για το μενού τηλεόρασης

Εάν η τηλεόραση δεν μπορεί να συνδεθεί στο Internet, μπορείτε να χρησιμοποιήσετε το **Μενού τηλεόρασης** ως μενού αρχικής σελίδας.

Στο Μενού τηλεόρασης, θα βρείτε όλες τις λειτουργίες της τηλεόρασης.

10.2

Άνοιγμα του μενού τηλεόρασης

Για να ανοίξετε το μενού τηλεόρασης και να ανοίξετε ένα στοιχείο...

- 1 - Πατήστε  για να ανοίξετε το μενού τηλεόρασης.
- 2 - Επιλέξτε ένα στοιχείο και πατήστε **OK** για να το ανοίξετε ή να το εκκινήσετε.
- 3 - Πατήστε **← BACK** για να κλείσετε το μενού τηλεόρασης χωρίς να γίνει καμία έναρξη.



Πηγές

11.1

Μετάβαση σε συσκευή

Από τη λίστα Πηγές, μπορείτε να μεταβείτε σε οποιαδήποτε από τις συνδεδεμένες συσκευές. Μπορείτε να μεταβείτε σε έναν δέκτη για να παρακολουθήσετε τηλεόραση, να ανοίξετε το περιεχόμενο μιας συνδεδεμένης μονάδας Flash USB ή να δείτε τις εγγραφές που κάνατε σε έναν συνδεδεμένο σκληρό δίσκο USB. Μπορείτε να μεταβείτε στις συνδεδεμένες συσκευές σας για να παρακολουθήσετε το πρόγραμμά τους, σε έναν ψηφιακό δέκτη ή σε μια συσκευή αναπαραγωγής Blu-ray Disc.

Για να μεταβείτε σε μια συνδεδεμένη συσκευή...

- 1 - Πατήστε  **SOURCES** για να ανοίξετε το μενού πηγών.
- 2 - Επιλέξτε ένα από τα στοιχεία της λίστας πηγών και πατήστε **OK**. Στην τηλεόραση θα εμφανιστεί το πρόγραμμα ή το περιεχόμενο της συσκευής.
- 3 - Πατήστε ξανά  **SOURCES** για να κλείσετε το μενού.

Αναπαραγωγή με ένα πάτημα

Όταν η τηλεόραση βρίσκεται σε κατάσταση αναμονής, μπορείτε να ενεργοποιήσετε μια συσκευή αναπαραγωγής δίσκων με το τηλεχειριστήριο της τηλεόρασης. Για να ενεργοποιήσετε τη συσκευή αναπαραγωγής δίσκων και την τηλεόραση από την κατάσταση αναμονής και να ξεκινήσετε αμέσως την αναπαραγωγή του δίσκου, πατήστε  (αναπαραγωγή) στο τηλεχειριστήριο της τηλεόρασης. Η συσκευή πρέπει να είναι συνδεδεμένη μέσω καλωδίου HDMI και η λειτουργία HDMI CEC πρέπει να είναι ενεργοποιημένη τόσο στην τηλεόραση όσο και στη συσκευή.

11.2

Επιλογές για είσοδο τηλεοπτικού σήματος

Ορισμένες συσκευές εισόδου τηλεοπτικού σήματος προσφέρουν ειδικές ρυθμίσεις.

Για να ορίσετε επιλογές για μια συγκεκριμένη συσκευή εισόδου τηλεοπτικού σήματος...

- 1 - Πατήστε  **SOURCES**.
- 2 - Επιλέξτε τη συσκευή εισόδου τηλεοπτικού σήματος από τη λίστα και πατήστε **OK**.
- 3 - Πατήστε **+ OPTIONS**. Εδώ μπορείτε να ορίσετε τις επιλογές για την είσοδο τηλεοπτικού σήματος που έχετε επιλέξει.
- 4 - Πατήστε ξανά **+ OPTIONS** για να κλείσετε το μενού επιλογών.

Πιθανές επιλογές...

Στοιχεία ελέγχου

Με αυτήν την επιλογή, μπορείτε να ελέγχετε τις συνδεδεμένες συσκευές με το τηλεχειριστήριο της τηλεόρασης. Η συσκευή πρέπει να είναι συνδεδεμένη μέσω καλωδίου HDMI και η λειτουργία HDMI CEC πρέπει να είναι ενεργοποιημένη τόσο στην τηλεόραση όσο και στη συσκευή.

Πληροφορίες συσκευής

Ανοίξτε αυτήν την επιλογή για να δείτε πληροφορίες σχετικά με τη συνδεδεμένη συσκευή.

11.3

Όνομα και Τύπος συσκευής



Όταν συνδέετε μια νέα συσκευή στην τηλεόραση και η τηλεόραση ανιχνεύσει τη συσκευή, μπορείτε να ορίσετε ένα εικονίδιο που ταιριάζει στον τύπο της συσκευής. Εάν συνδέσετε μια συσκευή με καλώδιο HDMI και HDMI CEC, η τηλεόραση ανιχνεύει τον τύπο της συσκευής αυτόματα και η συσκευή λαμβάνει το κατάλληλο εικονίδιο.

Ο τύπος συσκευής καθορίζει τα στυλ εικόνας και ήχου, τις τιμές ανάλυσης, επιμέρους ρυθμίσεις ή τη θέση της συσκευής στο μενού "Πηγές". Δεν χρειάζεται να ανησυχείτε για τις ιδανικές ρυθμίσεις.

Μετονομασία ή αλλαγή τύπου

Μπορείτε πάντα να αλλάξετε το όνομα ή τον τύπο μιας συνδεδεμένης συσκευής. Αναζητήστε το εικονίδιο **+** στα δεξιά του ονόματος της συσκευής στο μενού "Πηγές". Ορισμένες πηγές εισόδου τηλεοπτικού σήματος δεν επιτρέπουν αλλαγή του ονόματος.

Για να αλλάξετε τύπο συσκευής...

- 1 - Επιλέξτε τη συσκευή από το μενού "Πηγές".
- 2 - Πατήστε **+ OPTIONS**.
- 3 - Πατήστε  **BACK** για απόκρυψη του πληκτρολογίου οθόνης.
- 4 - Πατήστε  (κάτω) για να βρείτε όλους τους διαθέσιμους τύπους συσκευών. Επιλέξτε τον τύπο που θέλετε και πατήστε **OK**.

- 5 - Εάν θέλετε να επαναφέρετε τον τύπο της συσκευής στον αρχικό τύπο σύνδεσης, επιλέξτε **Επαναφορά** και πατήστε **OK**.
- 6 - Επιλέξτε **Κλείσιμο** και πατήστε **OK** για να κλείσετε αυτό το μενού.

Για να αλλάξετε το όνομα της συσκευής...

- 1 - Επιλέξτε τη συσκευή από το μενού "Πηγές".
- 2 - Πατήστε **+ OPTIONS**.
- 3 - Πατήστε  **BACK** για απόκρυψη του πληκτρολογίου οθόνης.
- 4 - Χρησιμοποιήστε το πληκτρολόγιο στο πίσω μέρος του τηλεχειριστηρίου για να διαγράψετε το τρέχον όνομα και να εισαγάγετε ένα νέο.
- 5 - Εάν θέλετε να επαναφέρετε το όνομα της συσκευής στο αρχικό όνομα σύνδεσης, επιλέξτε **Επαναφορά** και πατήστε **OK**.
- 6 - Επιλέξτε **Κλείσιμο** και πατήστε **OK** για να κλείσετε αυτό το μενού.

Υπολογιστής

Εάν συνδέσετε έναν υπολογιστή, συνιστάται να δώσετε στη σύνδεση στην οποία είναι συνδεδεμένος ο υπολογιστής, το σωστό όνομα του τύπου συσκευής από το μενού "Πηγή". Εάν στη συνέχεια μεταβείτε στην επιλογή **Υπολογιστής** από το μενού "Πηγή", η τηλεόραση ρυθμίζεται αυτόματα στην ιδανική ρύθμιση υπολογιστή.

Για ιδανική ρύθμιση της τηλεόρασης...

- 1** - Πατήστε , επιλέξτε **Όλες οι ρυθμίσεις** και πατήστε **OK**.
- 2** - Επιλέξτε **Εικόνα** και πατήστε **>** (δεξί) για να μεταβείτε στο μενού.
- 3** - Επιλέξτε **Για προχ/νους > Υπολογιστής**.
- 4** - Επιλέξτε **Ενεργ.** ή **Απενεργ.**
- 5** - Πατήστε **<** (αριστερό) επανειλημμένα αν χρειαστεί, για να κλείσετε το μενού.

Ρυθμίσεις

12.1

Συχνές ρυθμίσεις

Οι ρυθμίσεις που χρησιμοποιούνται πιο συχνά είναι συγκεντρωμένες στο μενού **Συχνές ρυθμίσεις**.

Για να ανοίξετε το μενού...

- 1 - Πατήστε **⚙️**.
- 2 - Επιλέξτε τη ρύθμιση που θέλετε να προσαρμόσετε και πατήστε **OK**.
- 3 - Πατήστε **← BACK**, αν δεν θέλετε να αλλάξετε τίποτε.

12.2

Εικόνα

Στυλ εικόνας

Επιλογή στυλ

Για εύκολη προσαρμογή της εικόνας, μπορείτε να επιλέξετε ένα προεπιλεγμένο στυλ εικόνας.

- 1 - Ενώ παρακολουθείτε ένα τηλεοπτικό κανάλι, πατήστε **⚙️**.
- 2 - Επιλέξτε **Στυλ εικόνας**, για να επιλέξετε ένα από τα στυλ της λίστας.
- 3 - Πατήστε **←** (αριστερό) επανειλημμένα αν χρειαστεί, για να κλείσετε το μενού.

Τα διαθέσιμα στυλ είναι...

- **Εξατομικευμένο** - Οι προτιμήσεις εικόνας που ορίζετε κατά την πρώτη εκκίνηση.
- **Ζωντανό** - Ιδανικό για προβολή στη διάρκεια της ημέρας
- **Φυσικό** - Ρυθμίσεις φυσικής εικόνας
- **Τυπικό** - Η ρύθμιση με τη μεγαλύτερη εξοικονόμηση ενέργειας - Εργοστασιακή ρύθμιση
- **Ταινία** - Ιδανικό για την παρακολούθηση ταινιών
- **Φωτογραφία** - Ιδανικό για προβολή φωτογραφιών
- **Παιχνίδι** - Ιδανικό για παιχνίδι
- **ISF ημέρας** - Για βαθμονόμηση ISF
- **ISF νύχτας** - Για βαθμονόμηση ISF

Τα στυλ για το περιεχόμενο HDR είναι...

- **HDR Προσωπικό**
- **HDR Ζωντανό**
- **HDR Φυσικό**
- **HDR Τυπικό**
- **HDR Ταινία**
- **HDR Φωτογραφία**
- **ISF Ημέρα**
- **ISF Νύχτα**
- **HDR Παιχνίδι**

Προσαρμογή στυλ

Οποιαδήποτε ρύθμιση εικόνας προσαρμόσετε, όπως Χρώμα ή Αντίθεση, αποθηκεύεται στο **Στυλ εικόνας** που έχει επιλεγεί τη δεδομένη στιγμή. Όλα τα στυλ μπορούν να προσαρμοστούν.

Μόνο για το στυλ **Προσωπική** μπορείτε να αποθηκεύσετε τις ρυθμίσεις για κάθε πηγή στο μενού Πηγές.

Επαναφορά στυλ

Έχοντας επιλέξει το στυλ εικόνας, μπορείτε να προσαρμόσετε οποιαδήποτε ρύθμιση εικόνας, επιλέγοντας **Όλες οι ρυθμίσεις > Εικόνα...**

Το επιλεγμένο στυλ θα αποθηκεύσει τις αλλαγές που κάνατε. Συνιστούμε να προσαρμόσετε τις ρυθμίσεις εικόνας μόνο για το στυλ **Προσωπικός**. Το "Στυλ εικόνας - Προσωπική" μπορεί να αποθηκεύσει τις ρυθμίσεις του για κάθε μεμονωμένη πηγή στο μενού "Πηγές".

Για επαναφορά του στυλ στην αρχική του ρύθμιση...

- 1 - Ενώ παρακολουθείτε ένα τηλεοπτικό κανάλι, πατήστε **⚙️**.
- 2 - Επιλέξτε **Στυλ εικόνας** και στη συνέχεια επιλέξτε το στυλ εικόνας που θέλετε να επαναφέρετε.
- 3 - Πατήστε το έγχρωμο πλήκτρο **— Επαναφορά στυλ** και επιλέξτε **OK**. Γίνεται επαναφορά του στυλ.
- 4 - Πατήστε **←** (αριστερό) επανειλημμένα αν χρειαστεί, για να κλείσετε το μενού.

Σπίτι ή κατάσταση

Αν κάθε φορά που ενεργοποιείτε την τηλεόραση, το **Στυλ εικόνας** επανέρχεται στη ρύθμιση **Ζωντανό**, τότε η τοποθεσία της τηλεόρασης έχει ρυθμιστεί στην επιλογή **Κατάστημα**. Μια ρύθμιση που προορίζεται για τη διαφημιστική προώθηση του προϊόντος σε κατάστημα.

Για να ρυθμίσετε την τηλεόραση για χρήση στο σπίτι...

- 1 - Πατήστε **⚙️**, επιλέξτε **Όλες οι ρυθμίσεις** και πατήστε **OK**.
- 2 - Επιλέξτε **Γενικές ρυθμίσεις** και πατήστε **➤** (δεξιά) για να μεταβείτε στο μενού.
- 3 - Επιλέξτε **Τοποθεσία > Αρχική σελίδα**.
- 4 - Πατήστε **←** (αριστερό) επανειλημμένα αν χρειαστεί, για να κλείσετε το μενού.

Ρυθμ.εικόνας

Χρώμα

Με τη ρύθμιση **Χρώμα**, μπορείτε να προσαρμόσετε τον κορεσμό των χρωμάτων της εικόνας.

Για να ρυθμίσετε το χρώμα...

- 1 - Πατήστε **⚙️**, επιλέξτε **Όλες οι ρυθμίσεις** και πατήστε **OK**.
- 2 - Επιλέξτε **Εικόνα** και πατήστε **➤** (δεξιά) για να μεταβείτε στο μενού.
- 3 - Επιλέξτε **Χρώμα** και πατήστε **➤** (δεξιά) .

- 4 - Πατήστε τα βέλη **^** (πάνω) ή **v** (κάτω) για να ρυθμίσετε την τιμή.
5 - Πατήστε **<** (αριστερό) επανειλημμένα αν χρειαστεί, για να κλείσετε το μενού.

Αντίθεση

Με τη ρύθμιση **Αντίθεση**, μπορείτε να προσαρμόσετε την αντίθεση της εικόνας.

Για να ρυθμίσετε την αντίθεση...

- 1 - Πατήστε **⚙**, επιλέξτε **Όλες οι ρυθμίσεις** και πατήστε **OK**.
- 2 - Επιλέξτε **Εικόνα** και πατήστε **>** (δεξί) για να μεταβείτε στο μενού.
- 3 - Επιλέξτε **Αντίθεση** και πατήστε **>** (δεξί).
- 4 - Πατήστε τα βέλη **^** (πάνω) ή **v** (κάτω) για να ρυθμίσετε την τιμή.
- 5 - Πατήστε **<** (αριστερό) επανειλημμένα αν χρειαστεί, για να κλείσετε το μενού.

Ευκρίνεια

Με τη ρύθμιση **Ευκρίνεια**, μπορείτε να προσαρμόσετε το επίπεδο ευκρίνειας των λεπτομερειών της εικόνας.

Για να ρυθμίσετε την ευκρίνεια...

- 1 - Πατήστε **⚙**, επιλέξτε **Όλες οι ρυθμίσεις** και πατήστε **OK**.
- 2 - Επιλέξτε **Εικόνα** και πατήστε **>** (δεξί) για να μεταβείτε στο μενού.
- 3 - Επιλέξτε **Ευκρίνεια** και πατήστε **>** (δεξί).
- 4 - Πατήστε τα βέλη **^** (πάνω) ή **v** (κάτω) για να ρυθμίσετε την τιμή.
- 5 - Πατήστε **<** (αριστερό) επανειλημμένα αν χρειαστεί, για να κλείσετε το μενού.

Φωτεινότητα

Με τη ρύθμιση **Φωτεινότητα**, μπορείτε να ρυθμίσετε το επίπεδο φωτεινότητας του σήματος εικόνας.

Για να ρυθμίσετε την ευκρίνεια...

- 1 - Πατήστε **⚙**, επιλέξτε **Όλες οι ρυθμίσεις** και πατήστε **OK**.
- 2 - Επιλέξτε **Εικόνα** και πατήστε **>** (δεξί) για να μεταβείτε στο μενού.
- 3 - Επιλέξτε **Φωτεινότητα** και πατήστε **>** (δεξί).
- 4 - Πατήστε τα βέλη **^** (πάνω) ή **v** (κάτω) για να ρυθμίσετε την τιμή.
- 5 - Πατήστε **<** (αριστερό) επανειλημμένα αν χρειαστεί, για να κλείσετε το μενού.

Ρυθμίσεις εικόνας για προχωρημένους

Υπολογιστής

Εάν συνδέσετε έναν υπολογιστή, συνιστάται να δώσετε στη σύνδεση στην οποία είναι συνδεδεμένος ο υπολογιστής, το σωστό όνομα του τύπου συσκευής από το μενού "Πηγή". Εάν στη συνέχεια μεταβείτε στην επιλογή **Υπολογιστής** από το μενού "Πηγή", η τηλεόραση ρυθμίζεται αυτόματα στην ιδανική ρύθμιση υπολογιστή.

Για ιδανική ρύθμιση της τηλεόρασης...

- 1 - Πατήστε **⚙**, επιλέξτε **Όλες οι ρυθμίσεις** και πατήστε **OK**.
- 2 - Επιλέξτε **Εικόνα** και πατήστε **>** (δεξί) για να μεταβείτε στο μενού.
- 3 - Επιλέξτε **Για προχ/νους > Υπολογιστής**.
- 4 - Επιλέξτε **Ενεργ.** ή **Απενεργ.**
- 5 - Πατήστε **<** (αριστερό) επανειλημμένα αν χρειαστεί, για να κλείσετε το μενού.

Ρυθμίσεις χρώματος

Βελτίωση χρώματος

Με τη ρύθμιση **Βελτίωση χρώματος**, μπορείτε να βελτιώσετε την ένταση του χρώματος και τις λεπτομέρειες των φωτεινών χρωμάτων.

Για να ρυθμίσετε το επίπεδο...

- 1 - Πατήστε **⚙**, επιλέξτε **Όλες οι ρυθμίσεις** και πατήστε **OK**.
- 2 - Επιλέξτε **Εικόνα** και πατήστε **>** (δεξί) για να μεταβείτε στο μενού.
- 3 - Επιλέξτε **Για προχ/νους > Χρώμα > Βελτίωση χρώματος**.
- 4 - Επιλέξτε **Μέγιστη, Μεσαία, Ελάχιστη** ή **Κλειστή**.
- 5 - Πατήστε **<** (αριστερό) επανειλημμένα αν χρειαστεί, για να κλείσετε το μενού.

Θερμοκρασία χρώματος

Με τη ρύθμιση **Θερμοκρασία χρώματος**, μπορείτε να ρυθμίσετε την εικόνα σε μια προεπιλεγμένη θερμοκρασία χρώματος. Εναλλακτικά, μπορείτε να επιλέξετε **Προσαρμογή** και να ορίσετε μια δική σας ρύθμιση θερμοκρασίας από την επιλογή **Προσαρμοσμένη θερμοκρασία χρώματος**. Οι ρυθμίσεις "Θερμοκρασία χρώματος" και "Προσαρμοσμένη θερμοκρασία χρώματος" προορίζονται για έμπειρους χρήστες.

Για να επιλέξετε μια προεπιλεγμένη ρύθμιση...





- 1 - Πατήστε **⚙**, επιλέξτε **Όλες οι ρυθμίσεις** και πατήστε **OK**.
- 2 - Επιλέξτε **Εικόνα** και πατήστε **>** (δεξί) για να μεταβείτε στο μενού.
- 3 - Επιλέξτε **Για προχ/νους > Χρώμα > Θερμοκρασία χρώματος**.
- 4 - Επιλέξτε **Κανονική, Θερμή** ή **Ψυχρή**. Εναλλακτικά, επιλέξτε **Προσαρμογή** αν θέλετε να προσαρμόσετε μόνοι σας μια θερμοκρασία χρώματος.
- 5 - Πατήστε **<** (αριστερό) επανειλημμένα αν χρειαστεί, για να

κλείσετε το μενού.

Προσαρμοσμένη θερμοκρασία χρώματος

Με τη ρύθμιση **Προσαρμοσμένη θερμοκρασία χρώματος**, μπορείτε να ορίσετε μια θερμοκρασία χρώματος μόνοι σας. Για να ορίσετε μια προσαρμοσμένη θερμοκρασία χρώματος, επιλέξτε πρώτα **Προσαρμογή** στο μενού θερμοκρασίας χρώματος. Η ρύθμιση "Προσαρμοσμένη θερμοκρασία χρώματος" προορίζεται για έμπειρους χρήστες.

Για να ορίσετε μια προσαρμοσμένη θερμοκρασία χρώματος...

- 1 - Πατήστε , επιλέξτε **Όλες οι ρυθμίσεις** και πατήστε **OK**.
- 2 - Επιλέξτε **Εικόνα** και πατήστε  (δεξιά) για να μεταβείτε στο μενού.
- 3 - Επιλέξτε **Για προχ/νους > Χρώμα > Προσαρμοσμένη θερμοκρασία χρώματος**.
- 4 - Πατήστε τα βέλη  (πάνω) ή  (κάτω) για να ρυθμίσετε την τιμή. Το WP είναι το λευκό σημείο και το BL είναι η στάθμη του μαύρου. Μπορείτε επίσης να επιλέξετε μία από τις προεπιλεγμένες ρυθμίσεις αυτού του μενού.
- 5 - Πατήστε  (αριστερό) επανειλημμένα αν χρειαστεί, για να κλείσετε το μενού.

Ρυθμίσεις ελέγχου χρωμάτων

Έλεγχος χρωμάτων ISF

Με τη ρύθμιση **Έλεγχος χρωμάτων ISF**, ένας ειδικευμένος τεχνικός ISF μπορεί να βαθμονομήσει την αναπαραγωγή χρωμάτων της τηλεόρασης. Το στοιχείο "Έλεγχος χρωμάτων" αποτελεί ειδική ρύθμιση ISF.

Αξιοποιήστε στο έπακρο την οθόνη της τηλεόρασής σας με τη **Βαθμονόμηση ISF®**. Μπορείτε να ζητήσετε από έναν εξειδικευμένο τεχνικό βαθμονόμησης ISF να έρθει στο σπίτι σας και να διαμορφώσει τη βέλτιστη ρύθμιση εικόνας για την τηλεόραση. Επιπλέον, ο τεχνικός μπορεί να ρυθμίσει μια Βαθμονόμηση ISF για το Ambilight. Συμβουλευθείτε τον αντιπρόσωπό σας για μια βαθμονόμηση ISF.

Τα οφέλη της βαθμονόμησης είναι...







- μεγαλύτερη ευκρίνεια και καθαρότητα εικόνας
- περισσότερες λεπτομέρειες σε φωτεινά και σκούρα τμήματα
- βαθύτερα και πιο έντονα σκούρα χρώματα
- μεγαλύτερη καθαρότητα και ποιότητα χρωμάτων
- χαμηλότερη κατανάλωση ενέργειας

Ο εξειδικευμένος τεχνικός βαθμονόμησης ISF αποθηκεύει και κλειδώνει τις ρυθμίσεις ISF ως δύο στυλ εικόνας.

Όταν ολοκληρωθεί η βαθμονόμηση ISF, πατήστε , επιλέξτε **Στυλ εικόνας** και πατήστε **Ημέρα ISF** ή **Νύχτα ISF**. Επιλέξτε **ISF ημέρας** για παρακολούθηση τηλεόρασης υπό συνθήκες έντονου φωτισμού ή **ISF νύχτας** για παρακολούθηση υπό συνθήκες χαμηλού φωτισμού.







Χροιά

Για να προσαρμόσετε την τιμή **Χροιά** ...

- 1 - Πατήστε , επιλέξτε **Όλες οι ρυθμίσεις** και πατήστε **OK**.
- 2 - Επιλέξτε **Εικόνα** και πατήστε  (δεξιά) για να μεταβείτε στο μενού.
- 3 - Επιλέξτε **Για προχ/νους > Χρώμα > Έλεγχος χρωμάτων**.
- 4 - Επιλέξτε **Χροιά** και πατήστε  (δεξιά).
- 5 - Πατήστε τα βέλη  (πάνω) ή  (κάτω) για να ρυθμίσετε την τιμή.
- 6 - Πατήστε  (αριστερό) επανειλημμένα αν χρειαστεί, για να κλείσετε το μενού.

Κορεσμός



Για να προσαρμόσετε την τιμή **Κορεσμός**...

- 1 - Πατήστε , επιλέξτε **Όλες οι ρυθμίσεις** και πατήστε **OK**.
- 2 - Επιλέξτε **Εικόνα** και πατήστε  (δεξιά) για να μεταβείτε στο μενού.
- 3 - Επιλέξτε **Για προχ/νους > Χρώμα > Έλεγχος χρωμάτων**.
- 4 - Επιλέξτε **Κορεσμός** και πατήστε  (δεξιά).
- 5 - Πατήστε τα βέλη  (πάνω) ή  (κάτω) για να ρυθμίσετε την τιμή.
- 6 - Πατήστε  (αριστερό) επανειλημμένα αν χρειαστεί, για να κλείσετε το μενού.

Επαναφορά όλων

Με την επιλογή **Επαναφορά όλων**, μπορείτε να επαναφέρετε όλες τις τιμές στις προεπιλεγμένες.



Για να επαναφέρετε όλες τις τιμές στο μενού **Έλεγχος χρωμάτων**...

- 1 - Πατήστε , επιλέξτε **Όλες οι ρυθμίσεις** και πατήστε **OK**.
- 2 - Επιλέξτε **Εικόνα** και πατήστε  (δεξιά) για να μεταβείτε στο μενού.
- 3 - Επιλέξτε **Για προχ/νους > Χρώμα > Έλεγχος χρωμάτων**.
- 4 - Επιλέξτε **Επαναφορά όλων**.
- 5 - Πατήστε  (αριστερό) επανειλημμένα αν χρειαστεί, για να κλείσετε το μενού.

Λειτουργία μόνο ISF RGB

Η **Λειτουργία μόνο RGB** είναι μια ειδική ρύθμιση ISF για αλλαγή σε χρώματα RGB. Για να προσαρμόσετε τιμές στο μενού στη **Λειτουργία μόνο RGB**, πρώτα ορίστε το **ISF ημέρας** ή το **ISF νύχτας** στο μενού Στυλ εικόνας.

Για να προσαρμόσετε την τιμή της **Λειτουργίας μόνο RGB**...

- 1 - Πατήστε , επιλέξτε **Όλες οι ρυθμίσεις** και πατήστε **OK**.
- 2 - Επιλέξτε **Εικόνα** και πατήστε  (δεξιά) για να μεταβείτε στο μενού.
- 3 - Επιλέξτε **Για προχ/νους > Χρώμα > Λειτουργία μόνο RGB**.
- 4 - Επιλέξτε **Κόκκινο**, **Πράσινο**, **Μπλε**, ή **Κλειστό** για να απενεργοποιήσετε τη λειτουργία RGB.
- 5 - Πατήστε  (αριστερό) επανειλημμένα αν χρειαστεί, για να

κλείσετε το μενού.

Ρυθμίσεις αντίθεσης

Λειτουργίες αντίθεσης

Με τη **Λειτουργία αντίθεσης**, μπορείτε να ορίσετε το επίπεδο στο οποίο μπορεί να περιοριστεί η κατανάλωση ρεύματος, μειώνοντας την ένταση της φωτεινότητας της οθόνης. Επιλέξτε αυτήν τη ρύθμιση για βέλτιστη κατανάλωση ρεύματος ή για εικόνες με βέλτιστη ένταση φωτεινότητας.

Για να ρυθμίσετε το επίπεδο...

- 1 - Πατήστε **⚙️**, επιλέξτε **Όλες οι ρυθμίσεις** και πατήστε **OK**.
- 2 - Επιλέξτε **Εικόνα** και πατήστε **➤** (δεξιά) για να μεταβείτε στο μενού.
- 3 - Επιλέξτε **Για προχ/νους > Αντίθεση > Λειτουργία αντίθεσης**.
- 4 - Επιλέξτε **Τυπική, Βέλτιστη ισχύς, Βέλτιστη εικόνα** ή **Κλειστό**.
- 5 - Πατήστε **◀** (αριστερό) επανειλημμένα αν χρειαστεί, για να κλείσετε το μενού.

Δυναμική αντίθεση

Με τη **Δυναμική αντίθεση**, μπορείτε να ορίσετε το επίπεδο στο οποίο η τηλεόραση βελτιώνει αυτόματα τις λεπτομέρειες σε περιοχές της εικόνας με χαμηλό, μέτριο και έντονο φωτισμό.

Για να ρυθμίσετε το επίπεδο...

- 1 - Πατήστε **⚙️**, επιλέξτε **Όλες οι ρυθμίσεις** και πατήστε **OK**.
- 2 - Επιλέξτε **Εικόνα** και πατήστε **➤** (δεξιά) για να μεταβείτε στο μενού.
- 3 - Επιλέξτε **Για προχ/νους > Αντίθεση > Δυναμική αντίθεση**.
- 4 - Επιλέξτε **Μέγιστη, Μεσαία, Ελάχιστη** ή **Κλειστή**.
- 5 - Πατήστε **◀** (αριστερό) επανειλημμένα αν χρειαστεί, για να κλείσετε το μενού.

Αντίθεση βίντεο

Με τη ρύθμιση **Αντίθεση βίντεο**, μπορείτε να μειώσετε την αντίθεση βίντεο.

Για να ρυθμίσετε το επίπεδο...

- 1 - Πατήστε **⚙️**, επιλέξτε **Όλες οι ρυθμίσεις** και πατήστε **OK**.
- 2 - Επιλέξτε **Εικόνα** και πατήστε **➤** (δεξιά) για να μεταβείτε στο μενού.
- 3 - Επιλέξτε **Για προχ/νους > Αντίθεση > Αντίθεση βίντεο**.
- 4 - Πατήστε τα βέλη **▲** (πάνω) ή **▼** (κάτω) για να ρυθμίσετε την τιμή.
- 5 - Πατήστε **◀** (αριστερό) επανειλημμένα αν χρειαστεί, για να κλείσετε το μενού.

Αισθητήρας φωτός

Ο **Αισθητήρας φωτός** προσαρμόζει αυτόματα τις ρυθμίσεις εικόνας στις συνθήκες φωτισμού που επικρατούν στο δωμάτιο. Μπορείτε να ενεργοποιήσετε ή να απενεργοποιήσετε τον **Αισθητήρα φωτός**.

Για ενεργοποίηση ή απενεργοποίηση...

- 1 - Πατήστε **⚙️**, επιλέξτε **Όλες οι ρυθμίσεις** και πατήστε **OK**.
- 2 - Επιλέξτε **Εικόνα** και πατήστε **➤** (δεξιά) για να μεταβείτε στο μενού.
- 3 - Επιλέξτε **Για προχ/νους > Αντίθεση > Αισθητήρας φωτός**.
- 4 - Επιλέξτε **Ενεργ.** ή **Απενεργ.**
- 5 - Πατήστε **◀** (αριστερό) επανειλημμένα αν χρειαστεί, για να κλείσετε το μενού.

Gamma

Με τη ρύθμιση **Gamma**, μπορείτε να ορίσετε μια μη γραμμική ρύθμιση για το φωτισμό και την αντίθεση της εικόνας. Η ρύθμιση Gamma πρέπει να χρησιμοποιείται από έμπειρους χρήστες.

Για να ρυθμίσετε το επίπεδο...

- 1 - Πατήστε **⚙️**, επιλέξτε **Όλες οι ρυθμίσεις** και πατήστε **OK**.
- 2 - Επιλέξτε **Εικόνα** και πατήστε **➤** (δεξιά) για να μεταβείτε στο μενού.
- 3 - Επιλέξτε **Για προχ/νους > Αντίθεση > Gamma**.
- 4 - Πατήστε τα βέλη **▲** (πάνω) ή **▼** (κάτω) για να ρυθμίσετε την τιμή.
- 5 - Πατήστε **◀** (αριστερό) επανειλημμένα αν χρειαστεί, για να κλείσετε το μενού.

Ρυθμίσεις ευκρίνειας

Ultra ανάλυση

Η λειτουργία **Ultra ανάλυση** προσφέρει απaráμιλλη ευκρίνεια στις γραμμές και τα περιγράμματα.

Για ενεργοποίηση ή απενεργοποίηση...

- 1 - Πατήστε **⚙️**, επιλέξτε **Όλες οι ρυθμίσεις** και πατήστε **OK**.
- 2 - Επιλέξτε **Εικόνα** και πατήστε **➤** (δεξιά) για να μεταβείτε στο μενού.
- 3 - Επιλέξτε **Για προχ/νους > Ευκρίνεια > Ultra Resolution**.
- 4 - Επιλέξτε **Ενεργ.** ή **Απενεργ.**
- 5 - Πατήστε **◀** (αριστερό) επανειλημμένα αν χρειαστεί, για να κλείσετε το μενού.

Μείωση θορύβου

Με τη ρύθμιση **Μείωση θορύβου**, μπορείτε να φιλτράρετε και να μειώσετε το επίπεδο θορύβου εικόνας.

Για να ρυθμίσετε τη μείωση θορύβου...

- 1 - Πατήστε **⚙️**, επιλέξτε **Όλες οι ρυθμίσεις** και πατήστε **OK**.
- 2 - Επιλέξτε **Εικόνα** και πατήστε **➤** (δεξιά) για να μεταβείτε στο

μενού.

3 - Επιλέξτε **Για προχ/νους** > **Ευκρίνεια** > **Μείωση θορύβου**.

4 - Επιλέξτε **Μέγιστη, Μεσαία, Ελάχιστη** ή **Κλειστή**.

5 - Πατήστε **<** (αριστερό) επανειλημμένα αν χρειαστεί, για να κλείσετε το μενού.

Μείωση τεχνουργημάτων MPEG

Με τη ρύθμιση **Μείωση τεχνουργημάτων MPEG**, μπορείτε να εξομαλύνετε τις ψηφιακές μεταβάσεις στην εικόνα. Τα τεχνουργήματα MPEG εμφανίζονται κυρίως ως τετραγωνάκια ή ακανόνιστες άκρες στις εικόνες.

Για να μειώσετε τα τεχνουργήματα MPEG...

1 - Πατήστε **⚙️**, επιλέξτε **Όλες οι ρυθμίσεις** και πατήστε **OK**.

2 - Επιλέξτε **Εικόνα** και πατήστε **>** (δεξί) για να μεταβείτε στο μενού.

3 - Επιλέξτε **Για προχ/νους** > **Ευκρίνεια** > **Μείωση τεχνουργημάτων MPEG**.

4 - Επιλέξτε **Μέγιστη, Μεσαία, Ελάχιστη** ή **Κλειστή**.

5 - Πατήστε **<** (αριστερό) επανειλημμένα αν χρειαστεί, για να κλείσετε το μενού.

Ρυθμίσεις κίνησης

Perfect Natural Motion

Με τη ρύθμιση **Perfect Natural Motion**, μπορείτε να μειώσετε το τρεμόπαιγμα της κίνησης, το οποίο εμφανίζεται στις ταινίες στην τηλεόραση. Με το Perfect Natural Motion, όλες οι κινήσεις γίνονται ομαλές και ρέουσες.

Για να ρυθμίσετε το φαινόμενο τρεμοπαίγματος...

1 - Πατήστε **⚙️**, επιλέξτε **Όλες οι ρυθμίσεις** και πατήστε **OK**.

2 - Επιλέξτε **Εικόνα** και πατήστε **>** (δεξί) για να μεταβείτε στο μενού.

3 - Επιλέξτε **Για προχ/νους** > **Κίνηση** > **Perfect Natural Motion**.

4 - Επιλέξτε **Μέγιστη, Μεσαία, Ελάχιστη** ή **Κλειστή**.

5 - Πατήστε **<** (αριστερό) επανειλημμένα αν χρειαστεί, για να κλείσετε το μενού.

Clear LCD

Με τη ρύθμιση **Clear LCD** έχετε μεγαλύτερη ευκρίνεια, καλύτερα επίπεδα της στάθμης του μαύρου, υψηλή αντίθεση χωρίς τρεμόπαιγμα, εικόνα χωρίς θόρυβο και ευρύτερη γωνία προβολής.

Για ενεργοποίηση ή απενεργοποίηση...

1 - Πατήστε **⚙️**, επιλέξτε **Όλες οι ρυθμίσεις** και πατήστε **OK**.

2 - Επιλέξτε **Εικόνα** και πατήστε **>** (δεξί) για να μεταβείτε στο μενού.

3 - Επιλέξτε **Για προχ/νους** > **Κίνηση** > **Clear LCD**.

4 - Επιλέξτε **Ενεργ.** ή **Απενεργ.**

5 - Πατήστε **<** (αριστερό) επανειλημμένα αν χρειαστεί, για να κλείσετε το μενού.

Φορμά εικόνας

Βασικό

Αν η εικόνα δεν γεμίζει εντελώς την οθόνη, αν εμφανίζονται μαύρες γραμμές στο επάνω ή το κάτω μέρος ή και στις δύο πλευρές, μπορείτε να προσαρμόσετε την εικόνα ώστε να γεμίζει πλήρως την οθόνη.

Για να επιλέξετε μία από τις βασικές ρυθμίσεις κάλυψης οθόνης...

1 - Ενώ παρακολουθείτε ένα τηλεοπτικό κανάλι, πατήστε **⏏** (αν διατίθεται στο τηλεχειριστήριο σας) ή πατήστε **⚙️**.

2 - Επιλέξτε **Μορφή εικόνας** > **Πλήρης οθόνη, Προσαρμογή στην οθόνη** ή **Ευρεία οθόνη**.

3 - Πατήστε **<** (αριστερό) επανειλημμένα αν χρειαστεί, για να κλείσετε το μενού.

- **Πλήρης οθόνη** - Η εικόνα μεγεθύνεται ώστε να καλύπτει την οθόνη. Η παραμόρφωση της εικόνας είναι ελάχιστη και οι υπότιτλοι παραμένουν ορατοί. Ακατάλληλο για προβολή περιεχομένου από υπολογιστή. Σε ορισμένα φορμά εικόνας μπορεί να συνεχίσουν να εμφανίζονται μαύρες γραμμές.

- **Προσαρμογή στην οθόνη** - Η εικόνα μεγεθύνεται αυτόματα ώστε να καλύπτει την οθόνη όσο το δυνατόν περισσότερο χωρίς παραμόρφωση. Μπορεί να εμφανίζονται μαύρες γραμμές. Ακατάλληλο για προβολή περιεχομένου από υπολογιστή.

- **Ευρεία οθόνη** - Η εικόνα μεγεθύνεται αυτόματα ώστε να μεταφερθεί σε ευρεία οθόνη.

Προηγμένο

Αν οι δύο βασικές ρυθμίσεις δεν αρκούν για τη μορφή της εικόνας που θέλετε, μπορείτε να χρησιμοποιήσετε τις ρυθμίσεις για προχωρημένους. Με τις ρυθμίσεις για προχωρημένους, ορίζετε μη αυτόματα τη μορφή της εικόνας στην οθόνη σας.

Μπορείτε να μεγεθύνετε, να επεκτείνετε ή να αλλάξετε τη θέση της εικόνας έως ότου εμφανιστεί αυτό που θέλετε, όπως υπότιτλοι που λείπουν ή κυλιόμενα banner κειμένου. Αν μορφοποιήσετε την εικόνα για μια συγκεκριμένη πηγή, όπως μια συνδεδεμένη κονσόλα παιχνιδιών, μπορείτε να επιστρέψετε σε αυτή τη ρύθμιση την επόμενη φορά που θα χρησιμοποιήσετε την κονσόλα παιχνιδιών. Η τηλεόραση αποθηκεύει την τελευταία ρύθμιση που κάνατε για κάθε σύνδεση.

Για να ορίσετε χειροκίνητα το φορμά μιας εικόνας...

1 - Ενώ παρακολουθείτε ένα τηλεοπτικό κανάλι, πατήστε **⏏** (αν διατίθεται στο τηλεχειριστήριο σας) ή πατήστε **⚙️**.

2 - Επιλέξτε **Για προχ/νους** και πατήστε **OK**.

3 - Χρησιμοποιήστε τις επιλογές **Μετατόπιση, Ζουμ, Επέκταση** ή **Αυθεντικό** για να προσαρμόσετε την εικόνα.

4 - Εναλλακτικά, επιλέξτε **Τελευταία ρύθμιση** και πατήστε **OK** για να μεταβείτε στη μορφή που αποθηκεύσατε προηγουμένως.

5 - Ή, επιλέξτε **Αναίρεση** για να επιστρέψετε στη ρύθμιση που είχε η εικόνα όταν ανοίξατε την επιλογή **Μορφή εικόνας**.

- **Μετατόπιση** – Επιλέξτε τα βέλη για να μετατοπίσετε την εικόνα. Μπορείτε να μετατοπίσετε την εικόνα μόνο όταν την έχετε μεγεθύνει.
- **Ζουμ** – Επιλέξτε τα βέλη για μεγέθυνση.
- **Επέκταση** – Επιλέξτε τα βέλη για να επεκτείνετε την εικόνα κάθετα ή οριζόντια.
- **Αναίρεση** – Επιλέξτε αυτό το στοιχείο για να επιστρέψετε στη μορφή εικόνας με την οποία ξεκινήσατε.
- **Αυθεντικό** – Εμφανίζει την αυθεντική μορφή της εισερχόμενης εικόνας. Αυτή είναι 1:1 pixel σε μορφή pixel. Ειδική λειτουργία για περιεχόμενο HD ή περιεχόμενο από υπολογιστή.

Γρήγορη ρύθμιση εικόνας

Κατά την αρχική εγκατάσταση, πραγματοποιήσατε ορισμένες ρυθμίσεις εικόνας ακολουθώντας μερικά εύκολα βήματα. Μπορείτε να επαναλάβετε αυτά τα βήματα με τη **Γρήγορη ρύθμιση εικόνας**. Για να πραγματοποιήσετε αυτά τα βήματα, βεβαιωθείτε ότι η τηλεόραση μπορεί να συντονιστεί σε κάποιο τηλεοπτικό κανάλι ή μπορεί να προβάλλει ένα πρόγραμμα από μια συνδεδεμένη συσκευή.

Για να ορίσετε την εικόνα ακολουθώντας μερικά εύκολα βήματα...

- 1 - Πατήστε **⚙**, επιλέξτε **Όλες οι ρυθμίσεις** και πατήστε **OK**.
- 2 - Επιλέξτε **Εικόνα** και πατήστε **➤** (δεξιά) για να μεταβείτε στο μενού.
- 3 - Επιλέξτε **Γρήγορη ρύθμιση εικόνας**.
- 4 - Επιλέξτε **Έναρξη**. Χρησιμοποιήστε τα πλήκτρα πλοήγησης για να κάνετε την επιλογή που θέλετε.
- 5 - Όταν τελειώσετε, επιλέξτε **Τέλος**.
- 6 - Πατήστε **◀** (αριστερό) επανειλημμένα αν χρειαστεί, για να κλείσετε το μενού.

12.3

Ήχος

Στυλ ήχου

Επιλογή στυλ

Για εύκολη προσαρμογή του ήχου, μπορείτε να επιλέξετε μια προεπιλεγμένη ρύθμιση, χρησιμοποιώντας την επιλογή "Στυλ ήχου".

- 1 - Ενώ παρακολουθείτε ένα τηλεοπτικό κανάλι, πατήστε **⚙**.
- 2 - Επιλέξτε **Ήχος** και πατήστε **➤** (δεξιά) για να μεταβείτε στο μενού.
- 3 - Επιλέξτε **Στυλ ήχου** και επιλέξτε ένα από τα στυλ της λίστας.
- 4 - Πατήστε **◀** (αριστερό) επανειλημμένα αν χρειαστεί, για να κλείσετε το μενού.

Τα διαθέσιμα στυλ είναι...

- **Προσωπική** - Οι προτιμήσεις ήχου που ορίζετε κατά την πρώτη εκκίνηση.
- **Αυθεντικό** - Ρύθμιση πιο φυσικού ήχου
- **Ταινία** - Ιδανική επιλογή για την παρακολούθηση ταινιών
- **Μουσική** - Ιδανική επιλογή για ακρόαση μουσικής
- **Παιχνίδι** - Ιδανική επιλογή για παιχνίδια

- **Ειδήσεις** - Ιδανική επιλογή για ομιλία

Επαναφορά στυλ

Έχοντας επιλέξει το στυλ ήχου, μπορείτε να ορίσετε οποιαδήποτε ρύθμιση ήχου από τη διαδρομή **Ρύθμιση > Ήχος...**

Το επιλεγμένο στυλ θα αποθηκεύσει τις αλλαγές που κάνατε. Συνιστούμε να ορίσετε τις ρυθμίσεις ήχου μόνο για το στυλ **Προσωπικός**. Το "Στυλ ήχου - Προσωπικό" μπορεί να αποθηκεύσει τις ρυθμίσεις του για κάθε μεμονωμένη πηγή στο μενού "Πηγές".

Για επαναφορά του στυλ στην αρχική του ρύθμιση...

- 1 - Ενώ παρακολουθείτε ένα τηλεοπτικό κανάλι, πατήστε **⚙**.
- 2 - Επιλέξτε **Ήχος** και πατήστε **➤** (δεξιά) για να μεταβείτε στο μενού.
- 3 - Επιλέξτε **Στυλ ήχου** και επιλέξτε το στυλ ήχου που θέλετε να επαναφέρετε.
- 4 - Επιλέξτε **Επαναφορά στυλ**. Γίνεται επαναφορά του στυλ.
- 5 - Πατήστε **◀** (αριστερό) επανειλημμένα αν χρειαστεί, για να κλείσετε το μενού.

Ρυθμίσεις ήχου

Μπάσα

Με τη ρύθμιση **Μπάσα**, μπορείτε να προσαρμόσετε το επίπεδο των χαμηλών τόνων στον ήχο.

Για να ρυθμίσετε το επίπεδο...

- 1 - Πατήστε **⚙**, επιλέξτε **Όλες οι ρυθμίσεις** και πατήστε **OK**.
- 2 - Επιλέξτε **Ήχος** και πατήστε **➤** (δεξιά) για να μεταβείτε στο μενού.
- 3 - Επιλέξτε **Μπάσα** και πατήστε **➤** (δεξιά).
- 4 - Πατήστε τα βέλη **^** (πάνω) ή **▼** (κάτω) για να ρυθμίσετε την τιμή.
- 5 - Πατήστε **◀** (αριστερό) επανειλημμένα αν χρειαστεί, για να κλείσετε το μενού.

Πρίμα

Με τη ρύθμιση **Πρίμα**, μπορείτε να προσαρμόσετε το επίπεδο των υψηλών τόνων στον ήχο.

Για να ρυθμίσετε το επίπεδο...

- 1 - Πατήστε **⚙**, επιλέξτε **Όλες οι ρυθμίσεις** και πατήστε **OK**.
- 2 - Επιλέξτε **Ήχος** και πατήστε **➤** (δεξιά) για να μεταβείτε στο μενού.

- 3 - Επιλέξτε **Πρίμα** και πατήστε > (δεξί).
- 4 - Πατήστε τα βέλη ^ (πάνω) ή v (κάτω) για να ρυθμίσετε την τιμή.
- 5 - Πατήστε < (αριστερό) επανειλημμένα αν χρειαστεί, για να κλείσετε το μενού.

Ένταση ακουστικών

Με τη ρύθμιση **Ένταση ακουστικών**, μπορείτε να ρυθμίσετε ξεχωριστά την ένταση ήχου των συνδεδεμένων ακουστικών.

Για να προσαρμόσετε την ένταση...

- 1 - Πατήστε ⚙, επιλέξτε **Όλες οι ρυθμίσεις** και πατήστε **ΟΚ**.
- 2 - Επιλέξτε **Ήχος** και πατήστε > (δεξί) για να μεταβείτε στο μενού.
- 3 - Επιλέξτε **Ένταση ακουστικών**.
- 4 - Πατήστε τα βέλη ^ (πάνω) ή v (κάτω) για να ρυθμίσετε την τιμή.
- 5 - Πατήστε < (αριστερό) επανειλημμένα αν χρειαστεί, για να κλείσετε το μενού.

Ένταση ήχου υπογούφερ

Αν συνδέσετε ένα ασύρματο υπογούφερ Bluetooth, μπορείτε να αυξήσετε ή να μειώσετε ελαφρώς την ένταση του ήχου του.

Για να προσαρμόσετε ελάχιστα την ένταση ήχου...

- 1 - Πατήστε ⚙, επιλέξτε **Όλες οι ρυθμίσεις** και πατήστε **ΟΚ**.
- 2 - Επιλέξτε **Ήχος** και πατήστε > (δεξί) για να μεταβείτε στο μενού.
- 3 - Επιλέξτε **Ένταση ήχου υπογούφερ**.
- 4 - Πατήστε τα βέλη ^ (πάνω) ή v (κάτω) για να ρυθμίσετε την τιμή.
- 5 - Πατήστε < (αριστερό) επανειλημμένα αν χρειαστεί, για να κλείσετε το μενού.

Λειτουργία Surround

Με τη ρύθμιση **Λειτουργία Surround**, μπορείτε να ρυθμίσετε το εφέ του ήχου που παράγουν τα ηχεία της τηλεόρασης.

Για να ορίσετε τη λειτουργία Surround...

- 1 - Πατήστε ⚙, επιλέξτε **Όλες οι ρυθμίσεις** και πατήστε **ΟΚ**.
- 2 - Επιλέξτε **Ήχος** και πατήστε > (δεξί) για να μεταβείτε στο μενού.
- 3 - Επιλέξτε **Λειτουργία Surround**.
- 4 - Επιλέξτε **Στερεοφωνικός** ή **Incredible Surround**.
- 5 - Πατήστε < (αριστερό) επανειλημμένα αν χρειαστεί, για να κλείσετε το μενού.

Τοποθέτηση τηλεόρασης

Κατά την πρώτη εγκατάσταση, η ρύθμιση αυτή ορίστηκε είτε στην επιλογή **Σε βάση τηλεόρασης** είτε στην επιλογή **Στον τοίχο**. Αν από τότε έχετε αλλάξει τη θέση της τηλεόρασης,

συνιστάται να προσαρμόσετε αντίστοιχα τη συγκεκριμένη ρύθμιση, για βέλτιστη αναπαραγωγή του ήχου.

- 1 - Πατήστε ⚙, επιλέξτε **Όλες οι ρυθμίσεις** και πατήστε **ΟΚ**.
- 2 - Επιλέξτε **Ήχος** και πατήστε > (δεξί) για να μεταβείτε στο μενού.
- 3 - Επιλέξτε **Τοποθέτηση τηλεόρασης**.
- 4 - Επιλέξτε **Σε βάση τηλεόρασης** ή **Στον τοίχο**.
- 5 - Πατήστε < (αριστερό) επανειλημμένα αν χρειαστεί, για να κλείσετε το μενού.

Προηγμένες ρυθμίσεις ήχου

Αυτόματη ρύθμιση έντασης

Με τη λειτουργία **Αυτόματη ρύθμιση έντασης**, μπορείτε να ρυθμίσετε την τηλεόραση ώστε να εξομαλύνονται αυτόματα οι απότομες διαφοροποιήσεις της έντασης του ήχου. Αυτό συμβαίνει συνήθως στην αρχή των διαφημιστικών ή όταν αλλάζετε κανάλια.

Για ενεργοποίηση ή απενεργοποίηση...

- 1 - Πατήστε ⚙, επιλέξτε **Όλες οι ρυθμίσεις** και πατήστε **ΟΚ**.
- 2 - Επιλέξτε **Ήχος** και πατήστε > (δεξί) για να μεταβείτε στο μενού.
- 3 - Επιλέξτε **Για προχ/νους** και πατήστε > (δεξί) για να μεταβείτε στο μενού.
- 4 - Επιλέξτε **Αυτόματη ρύθμιση έντασης** και πατήστε > (δεξί) για να μεταβείτε στο μενού.
- 5 - Επιλέξτε **Ενεργ.** ή **Απενεργ.**
- 6 - Πατήστε < (αριστερό) επανειλημμένα αν χρειαστεί, για να κλείσετε το μενού.

Clear Sound

Με την επιλογή **Clear Sound**, βελτιώνετε τον ήχο σε ομιλίες. Αποτελεί ιδανική ρύθμιση για δελτία ειδήσεων. Μπορείτε να ενεργοποιήσετε ή να απενεργοποιήσετε τη βελτίωση ομιλίας.

Για ενεργοποίηση ή απενεργοποίηση...

- 1 - Πατήστε ⚙, επιλέξτε **Όλες οι ρυθμίσεις** και πατήστε **ΟΚ**.
- 2 - Επιλέξτε **Ήχος** και πατήστε > (δεξί) για να μεταβείτε στο μενού.
- 3 - Επιλέξτε **Για προχ/νους > Clear Sound**.
- 4 - Επιλέξτε **Ενεργ.** ή **Απενεργ.**
- 5 - Πατήστε < (αριστερό) επανειλημμένα αν χρειαστεί, για να κλείσετε το μενού.

Μορφή εξόδου ήχου

Αν το Home Cinema έχει δυνατότητα επεξεργασίας πολυκάναλου ήχου, όπως Dolby Digital, DTS® ή αντίστοιχο, μπορείτε να ρυθμίσετε τη μορφή εξόδου ήχου σε "Πολυκάναλος". Με τη ρύθμιση αυτή, η τηλεόραση μπορεί να στείλει το συμπιεσμένο σήμα πολυκάναλου ήχου ενός τηλεοπτικού καναλιού ή μιας συνδεδεμένης συσκευής αναπαραγωγής στο Home Cinema. Αν το Home Cinema δεν

έχει δυνατότητα επεξεργασίας πολυκάναλου ήχου, επιλέξτε "Στερεοφωνικός".

Για να ορίσετε τη μορφή εξόδου ήχου...

- 1 - Πατήστε **⚙️**, επιλέξτε **Όλες οι ρυθμίσεις** και πατήστε **OK**.
- 2 - Επιλέξτε **Ήχος** και πατήστε **>** (δεξί) για να μεταβείτε στο μενού.
- 3 - Επιλέξτε **Για προχ/νους > Μορφή εξόδου ήχου**.
- 4 - Επιλέξτε **Πολυκάναλος ή Στερεοφωνικός**.
- 5 - Πατήστε **<** (αριστερό) επανειλημμένα αν χρειαστεί, για να κλείσετε το μενού.

Εξισορρόπηση εξόδου ήχου

Χρησιμοποιήστε τη ρύθμιση "Εξισορρόπηση εξόδου ήχου" για να εξισορροπήσετε την ένταση του ήχου της τηλεόρασης και του Home Cinema, όταν μεταβαίνετε από τη μία συσκευή στην άλλη. Οι διαφορές στην ένταση του ήχου μπορεί να οφείλονται σε διαφορές στην επεξεργασία ήχου.

Για να εξισορροπήσετε τη διαφορά στην ένταση ήχου...

- 1 - Πατήστε **⚙️**, επιλέξτε **Όλες οι ρυθμίσεις** και πατήστε **OK**.
- 2 - Επιλέξτε **Ήχος** και πατήστε **>** (δεξί) για να μεταβείτε στο μενού.
- 3 - Επιλέξτε **Για προχ/νους > Εξισορρόπηση εξόδου ήχου**.
- 4 - Αν η διαφορά της έντασης ήχου είναι μεγάλη, επιλέξτε **Περισσότερο**. Εάν η διαφορά της έντασης ήχου είναι μικρή, επιλέξτε **Λιγότερο**.
- 5 - Πατήστε **<** (αριστερό) επανειλημμένα αν χρειαστεί, για να κλείσετε το μενού.

Η ρύθμιση "Εξισορρόπηση εξόδου ήχου" επηρεάζει τόσο το σήμα της οπτικής εξόδου ήχου όσο και το σήμα HDMI ARC.

Καθυστέρηση εξόδου ήχου

Αν ορίσετε μια καθυστέρηση συγχρονισμού ήχου στο Home Cinema, ώστε να συγχρονίζεται ο ήχος με την εικόνα, θα πρέπει να απενεργοποιήσετε την **Καθυστέρηση εξόδου ήχου** στην τηλεόραση.

Για να απενεργοποιήσετε τη ρύθμιση Καθυστέρηση εξόδου ήχου...

- 1 - Πατήστε **⚙️**, επιλέξτε **Όλες οι ρυθμίσεις** και πατήστε **OK**.
- 2 - Επιλέξτε **Ήχος** και πατήστε **>** (δεξί) για να μεταβείτε στο μενού.
- 3 - Επιλέξτε **Για προχ/νους > Καθυστέρηση εξόδου ήχου**.
- 4 - Επιλέξτε **Κλειστό**.
- 5 - Πατήστε **<** (αριστερό) επανειλημμένα αν χρειαστεί, για να κλείσετε το μενού.

Αντιστάθμιση εξόδου ήχου

Αν δεν μπορείτε να ορίσετε μια καθυστέρηση στο Home Cinema, μπορείτε να ορίσετε μια καθυστέρηση στην τηλεόραση με την **Αντιστάθμιση εξόδου ήχου**.

Για να συγχρονίσετε τον ήχο στην τηλεόραση...

- 1 - Πατήστε **⚙️**, επιλέξτε **Όλες οι ρυθμίσεις** και πατήστε **OK**.
- 2 - Επιλέξτε **Ήχος** και πατήστε **>** (δεξί) για να μεταβείτε στο μενού.
- 3 - Επιλέξτε **Για προχ/νους > Αντιστάθμιση εξόδου ήχου**.
- 4 - Χρησιμοποιήστε το ρυθμιστικό, για να ορίσετε την αντιστάθμιση ήχου.
- 5 - Πατήστε **<** (αριστερό) επανειλημμένα αν χρειαστεί, για να κλείσετε το μενού.

Ηχεία

Επιλογή των ηχείων σας

Σε αυτό το μενού μπορείτε να ενεργοποιήσετε ή να απενεργοποιήσετε τα ηχεία της τηλεόρασης. Αν συνδέσετε ένα Home Cinema ή ένα ασύρματο ηχείο Bluetooth, μπορείτε να επιλέξετε από ποια συσκευή θα αναπαράγεται ο ήχος της τηλεόρασης. Όλα τα διαθέσιμα συστήματα ηχείων εμφανίζονται σε αυτήν τη λίστα.

Αν χρησιμοποιείτε μια σύνδεση CEC HDMI για μια συσκευή ήχου (όπως ένα Home Cinema), μπορείτε να επιλέξετε την Αυτόματη εκκίνηση EasyLink. Η τηλεόραση θα ενεργοποιήσει τη συσκευή ήχου, θα στείλει τον τηλεοπτικό ήχο στη συσκευή και θα απενεργοποιήσει τα ηχεία της τηλεόρασης.

Για να ρυθμίσετε τα ηχεία της τηλεόρασης...

- 1 - Πατήστε **⚙️**, επιλέξτε **Όλες οι ρυθμίσεις** και πατήστε **OK**.
- 2 - Επιλέξτε **Ήχος** και πατήστε **>** (δεξί) για να μεταβείτε στο μενού.
- 3 - Επιλέξτε **Για προχ/νους** και πατήστε **>** (δεξί) για να μεταβείτε στο μενού.
- 4 - Επιλέξτε **Ηχεία** και πατήστε **>** (δεξί) για να μεταβείτε στο μενού.
- 5 - Επιλέξτε **Ανοιχτό, Κλειστό ή Αυτόματη εκκίνηση EasyLink**.
- 6 - Πατήστε **<** (αριστερό) επανειλημμένα αν χρειαστεί, για να κλείσετε το μενού.

12.4

Ρυθμίσεις Ambilight

Στυλ Ambilight

Για περισσότερες πληροφορίες, στη **Βοήθεια**, επιλέξτε **Λέξεις-κλειδιά** και αναζητήστε την επιλογή **Στυλ Ambilight**.

Ρυθμίσεις Ambilight

Φωτεινότητα Ambilight

Με τη ρύθμιση **Φωτεινότητα Ambilight**, μπορείτε να επιλέξετε το επίπεδο φωτεινότητας του Ambilight.

Για να ρυθμίσετε το επίπεδο...

- 1 - Πατήστε **⚙️**, επιλέξτε **Όλες οι ρυθμίσεις** και πατήστε **OK**.
- 2 - Επιλέξτε **Ambilight** και πατήστε **>** (δεξί) για να μεταβείτε

στο μενού.

3 - Επιλέξτε **Φωτεινότητα**.

4 - Πατήστε τα βέλη **▲** (πάνω) ή **▼** (κάτω) για να ρυθμίσετε την τιμή.

5 - Πατήστε **◀** (αριστερό) επανειλημμένα αν χρειαστεί, για να κλείσετε το μενού.

Κορεσμός Ambilight

Με τη ρύθμιση **Κορεσμός** του Ambilight, μπορείτε να επιλέξετε το επίπεδο κορεσμού του Ambilight.

Για να ρυθμίσετε το επίπεδο...

1 - Πατήστε **⚙️**, επιλέξτε **Όλες οι ρυθμίσεις** και πατήστε **OK**.

2 - Επιλέξτε **Ambilight** και πατήστε **➤** (δεξιά) για να μεταβείτε στο μενού.

3 - Επιλέξτε **Κορεσμός**.

4 - Πατήστε τα βέλη **▲** (πάνω) ή **▼** (κάτω) για να ρυθμίσετε την τιμή.

5 - Πατήστε **◀** (αριστερό) επανειλημμένα αν χρειαστεί, για να κλείσετε το μενού.

Ρυθμίσεις Ambilight για προχωρημένους

Χρώμα τοίχου

Με τη ρύθμιση **Χρώμα τοίχου**, μπορείτε να εξουδετερώσετε την επίδραση του χρωματιστού τοίχου στα χρώματα του Ambilight. Επιλέξτε το χρώμα του τοίχου πίσω από την τηλεόραση και η τηλεόραση θα τροποποιήσει τα χρώματα του Ambilight ώστε να εμφανίζονται κανονικά.

Για να επιλέξετε το χρώμα του τοίχου . . .

1 - Πατήστε **⚙️**, επιλέξτε **Όλες οι ρυθμίσεις** και πατήστε **OK**.

2 - Επιλέξτε **Ambilight** και πατήστε **➤** (δεξιά) για να μεταβείτε στο μενού.

3 - Επιλέξτε **Για προχ/νους > Χρώμα τοίχου**.

4 - Στην παλέτα χρωμάτων, επιλέξτε το χρώμα που ταιριάζει με το χρώμα του τοίχου πίσω από την τηλεόραση.

5 - Πατήστε **◀** (αριστερό) επανειλημμένα αν χρειαστεί, για να κλείσετε το μενού.

Απενεργοποίηση τηλεόρασης

Με τη ρύθμιση **Απενεργοποίηση τηλεόρασης** μπορείτε να ρυθμίσετε το Ambilight να απενεργοποιείται αμέσως ή να σβήνει σταδιακά όταν απενεργοποιείτε την τηλεόραση. Με το σταδιακό σβήσιμο, έχετε χρόνο να ανάψετε τα φώτα του καθιστικού σας.

Για να επιλέξετε τον τρόπο απενεργοποίησης του Ambilight...

1 - Πατήστε **⚙️**, επιλέξτε **Όλες οι ρυθμίσεις** και πατήστε **OK**.

2 - Επιλέξτε **Ambilight** και πατήστε **➤** (δεξιά) για να μεταβείτε στο μενού.

3 - Επιλέξτε **Για προχ/νους > Απενεργοποίηση τηλεόρασης**.

4 - Επιλέξτε **Σταδιακή απαλοιφή και σβήσιμο** ή **Άμεση απενεργοποίηση**.

5 - Πατήστε **◀** (αριστερό) επανειλημμένα αν χρειαστεί, για να κλείσετε το μενού.

Συντονισμός ISF

Όταν ένας ειδικευμένος τεχνικός ISF βαθμονομεί την τηλεόραση, μπορεί να βαθμονομηθεί ένα στατικό χρώμα Ambilight. Μπορείτε να επιλέξετε οποιοδήποτε χρώμα θέλετε να βαθμονομήσετε. Όταν ολοκληρώσετε τη βαθμονόμηση ISF, μπορείτε να επιλέξετε το στατικό χρώμα ISF.

Για να επιλέξετε ένα στατικό χρώμα ISF...

Πατήστε **📺** (Ambilight), επιλέξτε **ISF** και πατήστε **OK**.

Για να προσαρμόσετε το συντονισμό ISF...

1 - Πατήστε **⚙️**, επιλέξτε **Όλες οι ρυθμίσεις** και πατήστε **OK**.

2 - Επιλέξτε **Ambilight** και πατήστε **➤** (δεξιά) για να μεταβείτε στο μενού.

3 - Επιλέξτε **Για προχ/νους > Συντονισμός ISF**.

4 - Πατήστε **◀** (αριστερό) επανειλημμένα αν χρειαστεί, για να κλείσετε το μενού.

Για να επαναφέρετε το συντονισμό ISF...

1 - Πατήστε **⚙️**, επιλέξτε **Όλες οι ρυθμίσεις** και πατήστε **OK**.

2 - Επιλέξτε **Ambilight** και πατήστε **➤** (δεξιά) για να μεταβείτε στο μενού.

3 - Επιλέξτε **Για προχ/νους > Επαναφορά ρυθμίσεων ISF**.

4 - Πατήστε **◀** (αριστερό) επανειλημμένα αν χρειαστεί, για να κλείσετε το μενού.

Ambilight + Hue

Διαμόρφωση

Βήμα 1 - Δίκτυο

Στο πρώτο βήμα, θα προετοιμάσετε την τηλεόραση ώστε να εντοπίσει το **Philips Hue Bridge**. Η τηλεόραση και το Philips hue Bridge πρέπει να είναι συνδεδεμένα στο ίδιο δίκτυο.

Ρύθμιση...

1 - Συνδέστε το Philips Hue Bridge στην πρίζα.

2 - Συνδέστε το Philips Hue Bridge στον ίδιο δρομολογητή που χρησιμοποιείτε για την τηλεόραση — χρησιμοποιήστε καλώδιο Ethernet για τη σύνδεση.

3 - Ανάψτε τους λαμπτήρες hue.

Για να ξεκινήσετε τη διαμόρφωση...

1 - Πατήστε **⚙️**, επιλέξτε **Όλες οι ρυθμίσεις** και πατήστε **OK**.

2 - Επιλέξτε **Ambilight > Ambilight+hue**.

3 - Επιλέξτε **Διαμόρφωση**.

4 - Επιλέξτε **Έναρξη** και πατήστε **OK**. Η τηλεόραση θα αναζητήσει το Philips Hue Bridge. Αν η τηλεόραση δεν είναι συνδεδεμένη στο δίκτυό σας, θα ξεκινήσει πρώτα την εγκατάσταση δικτύου. Αν το Philips Hue Bridge εμφανίζεται

στη λίστα ...

μεταβείτε στο Βήμα 2 - Hue Bridge.

Για περισσότερες πληροφορίες σχετικά με τη σύνδεση της τηλεόρασης στο οικιακό σας δίκτυο, στη **Βοήθεια** επιλέξτε **Λέξεις-κλειδιά** και αναζητήστε την επιλογή **Δίκτυο, Ασύρματο**.

Βήμα 2 - Hue Bridge

Στο επόμενο βήμα, θα συνδέσετε την τηλεόραση με το **Philips Hue Bridge**.

Η τηλεόραση μπορεί να συνδεθεί με ένα Hue Bridge.

Για να συνδέσετε το hue Bridge...

1 - Όταν η τηλεόραση συνδεθεί στο οικιακό σας δίκτυο, θα εμφανίσει τα διαθέσιμα hue Bridge. Αν η τηλεόραση δεν έχει ακόμα εντοπίσει το Hue Bridge, επιλέξτε **Σάρωση πάλι** και πατήστε **OK**.

Αν η τηλεόραση εντοπίσει το μοναδικό Hue Bridge που διαθέτετε, επιλέξτε το όνομα του Hue Bridge και πατήστε **OK**. Αν έχετε περισσότερα από ένα Hue Bridge διαθέσιμα, επιλέξτε το Hue Bridge που θέλετε να χρησιμοποιήσετε και πατήστε **OK**.

2 - Επιλέξτε **Έναρξη** και πατήστε **OK**.

3 - Μεταβείτε στο **Philips Hue Bridge** και πατήστε το κουμπί σύνδεσης στο κέντρο της συσκευής. Με αυτήν την ενέργεια θα συνδέσετε το hue Bridge με την τηλεόραση. Θα πρέπει να πατήσετε το κουμπί εντός 30 δευτερολέπτων. Η τηλεόραση θα επιβεβαιώσει αν έχει πλέον συνδεθεί ένα hue Bridge σε αυτήν.

4 - Επιλέξτε **OK** και πατήστε **OK**.

Όταν το Philips Hue Bridge συνδεθεί με την τηλεόραση, μεταβείτε στη σελίδα **Λαμπτήρες Hue**.

Βήμα 3 - Λαμπτήρες Hue

Στο επόμενο βήμα, θα επιλέξετε τους **λαμπτήρες Philips Hue** που ακολουθούν το Ambilight.

Μπορείτε να επιλέξετε έως 9 λαμπτήρες Philips Hue για το Ambilight+Hue.

Για να επιλέξετε λαμπτήρες για το Ambilight+hue...

1 - Στη λίστα, επισημάνετε τους λαμπτήρες που πρέπει να παρακολουθούν το Ambilight. Για να επισημάνετε έναν λαμπτήρα, επιλέξτε το όνομα του λαμπτήρα και πατήστε **OK**. Όταν επισημαίνεται ένας λαμπτήρας, ο λαμπτήρας θα αναβοσβήσει μία φορά.

2 - Όταν είστε έτοιμοι, επιλέξτε **OK** και πατήστε **OK**.

Βήμα 4 - Ρύθμιση λαμπτήρα

Στο επόμενο βήμα, θα ρυθμίσετε κάθε **λαμπτήρα hue της Philips** ξεχωριστά.

Για να διαμορφώσετε κάθε λαμπτήρα Hue...

1 - Επιλέξτε έναν λαμπτήρα για να τον ρυθμίσετε και

πατήστε **OK**. Ο λαμπτήρας που επιλέξατε αναβοσβήνει.

2 - Επιλέξτε **Έναρξη** και πατήστε **OK**.

3 - Αρχικά, υποδείξτε πού έχετε τοποθετήσει το λαμπτήρα σε σχέση με την τηλεόραση. Αν ρυθμίσετε σωστά τη **Γωνία**, θα στείλετε το σωστό χρώμα Ambilight στο λαμπτήρα. Επιλέξτε το ρυθμιστικό για να προσαρμόσετε τη θέση.

4 - Στη συνέχεια, υποδείξτε την **Απόσταση** ανάμεσα στο λαμπτήρα και την τηλεόραση. Όσο πιο πολύ απέχει από την τηλεόραση, τόσο πιο αδύναμο είναι το χρώμα του Ambilight. Επιλέξτε το ρυθμιστικό για να προσαρμόσετε την απόσταση.

5 - Τέλος, ορίστε τη **Φωτεινότητα** του λαμπτήρα. Επιλέξτε το ρυθμιστικό για να προσαρμόσετε τη φωτεινότητα.

6 - Για να σταματήσετε τη ρύθμιση του λαμπτήρα, επιλέξτε **OK** και πατήστε **OK**.

7 - Στο μενού **Ρύθμιση Ambilight+hue**, μπορείτε να κάνετε το ίδιο για κάθε λαμπτήρα.

8 - Όταν ρυθμίσετε όλους τους λαμπτήρες Ambilight+hue, επιλέξτε **Τέλος** και πατήστε **OK**.

Το Ambilight+hue είναι έτοιμο για χρήση.

Απενεργοποίηση

Για να απενεργοποιήσετε το Ambilight+hue...

1 - Πατήστε , επιλέξτε **Όλες οι ρυθμίσεις** και πατήστε **OK**.

2 - Επιλέξτε **Ambilight** και πατήστε  (δεξιά) για να μεταβείτε στο μενού.

3 - Επιλέξτε **Ambilight+hue**.

4 - Επιλέξτε **Κλειστό** ή **Ανοιχτό**.

5 - Πατήστε  (αριστερό) επανειλημμένα αν χρειαστεί, για να κλείσετε το μενού.

Ένταση



Με τη ρύθμιση **Ένταση εφέ**, μπορείτε να ρυθμίσετε την ακρίβεια του Ambilight στους λαμπτήρες hue.

Για να ρυθμίσετε την ένταση εφέ του Ambilight+hue...

1 - Πατήστε , επιλέξτε **Όλες οι ρυθμίσεις** και πατήστε **OK**.

2 - Επιλέξτε **Ambilight** και πατήστε  (δεξιά) για να μεταβείτε στο μενού.

3 - Επιλέξτε **Ambilight+hue > Καθηλωτική εμπειρία**.

4 - Πατήστε τα βέλη  (πάνω) ή  (κάτω) για να ρυθμίσετε την τιμή.



5 - Πατήστε  (αριστερό) επανειλημμένα αν χρειαστεί, για να κλείσετε το μενού.

Lounge Light+hue

Αν έχετε εγκαταστήσει το Ambilight+hue, μπορείτε να αφήσετε τους λαμπτήρες Hue να ακολουθήσουν το Lounge Light από το Ambilight. Οι λαμπτήρες Hue της Philips θα επεκτείνουν το εφέ Lounge Light στο δωμάτιο. Οι λαμπτήρες Hue είναι ενεργοποιημένοι και έχουν οριστεί αυτόματα να ακολουθούν το Lounge Light όταν διαμορφώνετε το Ambilight+hue. Αν δεν θέλετε οι λαμπτήρες Hue να ακολουθούν το Lounge Light, μπορείτε να τους

απενεργοποιήσετε.



Για να απενεργοποιήσετε τους λαμπτήρες Hue...

- 1 - Πατήστε , επιλέξτε **Όλες οι ρυθμίσεις** και πατήστε **OK**.
- 2 - Επιλέξτε **Ambilight** και πατήστε  (δεξιά) για να μεταβείτε στο μενού.
- 3 - Επιλέξτε **Ambilight+hue > Lounge Light+hue**.
- 4 - Επιλέξτε **Κλειστό**.
- 5 - Πατήστε  (αριστερό) επανειλημμένα αν χρειαστεί, για να κλείσετε το μενού.

Προβολή διαμόρφωσης



Με την **Προβολή διαμόρφωσης**, μπορείτε να προβάλετε την τρέχουσα ρύθμιση του Ambilight+hue, του δικτύου, του Bridge και των λαμπτήρων.

Για να προβάλετε τη διαμόρφωση του Ambilight+hue...

- 1 - Πατήστε , επιλέξτε **Όλες οι ρυθμίσεις** και πατήστε **OK**.
- 2 - Επιλέξτε **Ambilight** και πατήστε  (δεξιά) για να μεταβείτε στο μενού.
- 3 - Επιλέξτε **Ambilight+hue > Προβολή διαμόρφωσης**.
- 4 - Πατήστε  (αριστερό) επανειλημμένα αν χρειαστεί, για να κλείσετε το μενού.

Επαναφορά ρυθμίσεων

Για επαναφορά του Ambilight+hue...

- 1 - Πατήστε , επιλέξτε **Όλες οι ρυθμίσεις** και πατήστε **OK**.
- 2 - Επιλέξτε **Ambilight** και πατήστε  (δεξιά) για να μεταβείτε στο μενού.
- 3 - Επιλέξτε **Ambilight+hue > Επαναφορά ρυθμίσεων**. Γίνεται επαναφορά της διαμόρφωσης.
- 4 - Πατήστε  (αριστερό) επανειλημμένα εάν χρειαστεί, για να κλείσετε το μενού.

12.5

Ρυθμίσεις Eco



Εξοικονόμηση ενέργειας

Οι **Ρυθμίσεις Eco**  περιλαμβάνουν τις ρυθμίσεις τηλεόρασης που συμβάλλουν στην προστασία του περιβάλλοντος.

Εξοικονόμηση ενέργειας

Αν επιλέξετε Εξοικονόμηση ενέργειας, η τηλεόραση μεταβαίνει στο Στυλ εικόνας "Τυπικό" αυτόματα. Είναι η ιδανικότερη ρύθμιση εξοικονόμησης ενέργειας για την εικόνα.

Για να ορίσετε την τηλεόραση στη ρύθμιση εξοικονόμησης ενέργειας...

- 1 - Πατήστε , επιλέξτε **Όλες οι ρυθμίσεις** και πατήστε **OK**.
- 2 - Επιλέξτε **Ρυθμίσεις Eco** και πατήστε  (δεξιά) για να μεταβείτε στο μενού.



3 - Επιλέξτε **Εξοικονόμηση ενέργειας**. Το **Στυλ εικόνας** ορίζεται αυτόματα σε **Τυπικό**.

4 - Πατήστε  (αριστερό) επανειλημμένα αν χρειαστεί, για να κλείσετε το μενού.

Απενεργοποίηση οθόνης

Αν ακούτε μόνο μουσική, μπορείτε να απενεργοποιήσετε την οθόνη της τηλεόρασης για εξοικονόμηση ενέργειας.

Για να απενεργοποιήσετε μόνο την οθόνη της τηλεόρασης...





- 1 - Πατήστε , επιλέξτε **Όλες οι ρυθμίσεις** και πατήστε **OK**.
- 2 - Επιλέξτε **Ρυθμίσεις Eco** και πατήστε  (δεξιά) για να μεταβείτε στο μενού.
- 3 - Επιλέξτε **Απενεργοποίηση οθόνης**. Η οθόνη θα απενεργοποιηθεί.
- 4 - Πατήστε  (αριστερό) επανειλημμένα αν χρειαστεί, για να κλείσετε το μενού.

Για να ενεργοποιήσετε ξανά την οθόνη, πατήστε οποιοδήποτε πλήκτρο στο τηλεχειριστήριο.

Αισθητήρας φωτός

Για εξοικονόμηση ενέργειας ο ενσωματωμένος φωτοαισθητήρας περιβάλλοντος μειώνει τη φωτεινότητα της οθόνης της τηλεόρασης όταν ο περιβάλλον φωτισμός χαμηλώνει. Ο ενσωματωμένος φωτοαισθητήρας προσαρμόζει αυτόματα την εικόνα και το Ambilight, στις συνθήκες φωτισμού που επικρατούν στο χώρο.

Για να ενεργοποιήσετε τον αισθητήρα φωτός...

- 1 - Πατήστε , επιλέξτε **Όλες οι ρυθμίσεις** και πατήστε **OK**.
- 2 - Επιλέξτε **Ρυθμίσεις Eco** και πατήστε  (δεξιά) για να μεταβείτε στο μενού.
- 3 - Επιλέξτε **Αισθητήρας φωτός**. Το εικονίδιο  εμφανίζεται μπροστά από τον **Αισθητήρα φωτός** όταν είναι ενεργός.
- 4 - Πατήστε  (αριστερό) επανειλημμένα αν χρειαστεί, για να κλείσετε το μενού.

Χρονοδιακόπτης απενεργοποίησης

Αν η τηλεόραση λαμβάνει τηλεοπτικό σήμα αλλά δεν πατήσετε κάποιο πλήκτρο στο τηλεχειριστήριο για διάστημα 4 ωρών, η τηλεόραση απενεργοποιείται αυτόματα για εξοικονόμηση ενέργειας. Επίσης, αν η τηλεόραση δεν λάβει κανένα τηλεοπτικό σήμα ή καμία εντολή από το τηλεχειριστήριο για 10 λεπτά, απενεργοποιείται αυτόματα.

Αν χρησιμοποιείτε την τηλεόραση ως οθόνη ή αν χρησιμοποιείτε ψηφιακό δέκτη (αποκωδικοποιητή) για την παρακολούθηση τηλεόρασης και δεν χρησιμοποιείτε το τηλεχειριστήριο, απενεργοποιήστε το χρονοδιακόπτη αυτόματης διακοπής λειτουργίας.

Για να απενεργοποιήσετε το χρονοδιακόπτη απενεργοποίησης ...

- 1 - Πατήστε **⚙️**, επιλέξτε **Όλες οι ρυθμίσεις** και πατήστε **OK**.
- 2 - Επιλέξτε **Ρυθμίσεις Eco** και πατήστε **➤** (δεξί) για να μεταβείτε στο μενού.
- 3 - Επιλέξτε **Χρονοδιακόπτης απενεργοποίησης**.
- 4 - Πατήστε τα βέλη **▲** (πάνω) ή **▼** (κάτω) για να ρυθμίσετε την τιμή. Η τιμή **0** απενεργοποιεί την αυτόματη απενεργοποίηση.
- 5 - Πατήστε **◀** (αριστερό) επανειλημμένα αν χρειαστεί, για να κλείσετε το μενού.

12.6

Γενικές ρυθμίσεις

Σκληρός δίσκος USB

Για να γίνει ρύθμιση και διαμόρφωση ενός σκληρού δίσκου USB...

- 1 - Πατήστε **⚙️**, επιλέξτε **Όλες οι ρυθμίσεις** και πατήστε **OK**.
- 2 - Επιλέξτε **Γενικές ρυθμίσεις** και πατήστε **➤** (δεξί) για να μεταβείτε στο μενού.
- 3 - Επιλέξτε **Σκληρός δίσκος USB**.
- 4 - Επιλέξτε **Έναρξη** και κατόπιν ακολουθήστε τις οδηγίες στην οθόνη.
- 5 - Πατήστε **◀** (αριστερό) επανειλημμένα αν χρειαστεί, για να κλείσετε το μενού.

Για περισσότερες πληροφορίες σχετικά με τον τρόπο εγκατάστασης ενός σκληρού δίσκου USB, στη **Βοήθεια**, επιλέξτε **Λέξεις-κλειδιά** και αναζητήστε την επιλογή **Σκληρός δίσκος USB**, **Εγκατάσταση** ή **Εγκατάσταση, Σκληρός δίσκος USB**.

Ρυθμίσεις πληκτρολογίου USB

Για να εγκαταστήσετε το πληκτρολόγιο USB, ενεργοποιήστε την τηλεόραση και συνδέστε το πληκτρολόγιο USB σε μία από τις υποδοχές σύνδεσης **USB** της τηλεόρασης. Όταν η τηλεόραση ανιχνεύσει το πληκτρολόγιο για πρώτη φορά, μπορείτε να επιλέξετε τη διάταξη του πληκτρολογίου και να δοκιμάσετε την επιλογή σας. Αν επιλέξετε αρχικά Κυριλική ή Ελληνική διάταξη πληκτρολογίου, μπορείτε να επιλέξετε μια δευτερεύουσα Λατινική διάταξη πληκτρολογίου.

Για να αλλάξετε τη ρύθμιση διάταξης πληκτρολογίου όταν έχει επιλεγεί μια διάταξη...

- 1 - Πατήστε **⚙️**, επιλέξτε **Όλες οι ρυθμίσεις** και πατήστε **OK**.
- 2 - Επιλέξτε **Γενικές ρυθμίσεις** και πατήστε **➤** (δεξί) για να μεταβείτε στο μενού.
- 3 - Επιλέξτε **Ρυθμίσεις πληκτρολογίου USB** για να ξεκινήσετε τη ρύθμιση του πληκτρολογίου.

Φωτεινότητα λογότυπου Philips

Μπορείτε να απενεργοποιήσετε ή να ρυθμίσετε τη φωτεινότητα του λογότυπου της Philips στην πρόσοψη της τηλεόρασης.

Για προσαρμογή ή απενεργοποίηση...

- 1 - Πατήστε **⚙️**, επιλέξτε **Όλες οι ρυθμίσεις** και πατήστε **OK**.
- 2 - Επιλέξτε **Γενικές ρυθμίσεις** και πατήστε **➤** (δεξί) για να μεταβείτε στο μενού.
- 3 - Επιλέξτε **Φωτεινότητα λογότυπου Philips** και πατήστε **➤** (δεξί) για να μεταβείτε στο μενού.
- 4 - Επιλέξτε **Ελάχιστο**, **Μέτρια**, **Μέγιστο**, ή **Κλειστό** για να απενεργοποιήσετε το φωτισμό του λογότυπου.
- 5 - Πατήστε **◀** (αριστερό) επανειλημμένα αν χρειαστεί, για να κλείσετε το μενού.



Σπίτι ή κατάσταση

Αν η τηλεόραση είναι εγκατεστημένη σε κατάσταση, μπορείτε να ρυθμίσετε την τηλεόραση να προβάλλει ένα διαφημιστικό banner προώθησης. Η ρύθμιση **Στυλ εικόνας** ορίζεται αυτόματα σε **Ζωντανό**. Ο **Χρονοδιακόπτης απενεργοποίησης** έχει απενεργοποιηθεί.

Για να ορίσετε την τηλεόραση σε "Τοποθεσία: Κατάστημα"...

- 1 - Πατήστε **⚙️**, επιλέξτε **Όλες οι ρυθμίσεις** και πατήστε **OK**.
- 2 - Επιλέξτε **Γενικές ρυθμίσεις** και πατήστε **➤** (δεξί) για να μεταβείτε στο μενού.
- 3 - Επιλέξτε **Τοποθεσία > Κατάστημα**.
- 4 - Πατήστε **◀** (αριστερό) επανειλημμένα αν χρειαστεί, για να κλείσετε το μενού.

Αν χρησιμοποιείτε την τηλεόραση στο σπίτι, ορίστε την τηλεόραση στην επιλογή "Τοποθεσία: Σπίτι".

Ρύθμιση καταστήματος

Αν η τηλεόραση έχει ρυθμιστεί στην επιλογή **Κατάστημα**, μπορείτε να ορίσετε τη διαθεσιμότητα μίας συγκεκριμένης επίδειξης για χρήση σε εμπορικό κατάστημα.

- 1 - Πατήστε **⚙️**, επιλέξτε **Όλες οι ρυθμίσεις** και πατήστε **OK**.
- 2 - Επιλέξτε **Γενικές ρυθμίσεις** και πατήστε **➤** (δεξί) για να μεταβείτε στο μενού.
- 3 - Επιλέξτε **Ρύθμιση καταστήματος** και πατήστε **➤** (δεξί) για να μεταβείτε στο μενού.
- 4 - Αλλάξτε τις ρυθμίσεις σύμφωνα με τις προτιμήσεις σας.
- 5 - Πατήστε **◀** (αριστερό) επανειλημμένα αν χρειαστεί, για να κλείσετε το μενού.

EasyLink

EasyLink

Για πλήρη απενεργοποίηση του EasyLink...

- 1 - Πατήστε **⚙️**, επιλέξτε **Όλες οι ρυθμίσεις** και πατήστε **OK**.
- 2 - Επιλέξτε **Γενικές ρυθμίσεις** και πατήστε **>** (δεξιά) για να μεταβείτε στο μενού.
- 3 - Επιλέξτε **EasyLink**, πατήστε **>** (δεξιά) και επιλέξτε **EasyLink** στο επόμενο βήμα.
- 4 - Επιλέξτε **Κλειστό**.
- 5 - Πατήστε **<** (αριστερό) επανειλημμένα αν χρειαστεί, για να κλείσετε το μενού.

Τηλεχειριστήριο EasyLink

Για να απενεργοποιήσετε το τηλεχειριστήριο EasyLink...

- 1 - Πατήστε **⚙️**, επιλέξτε **Όλες οι ρυθμίσεις** και πατήστε **OK**.
- 2 - Επιλέξτε **Γενικές ρυθμίσεις** και πατήστε **>** (δεξιά) για να μεταβείτε στο μενού.
- 3 - Επιλέξτε **EasyLink > Τηλεχειριστήριο EasyLink**.
- 4 - Επιλέξτε **Κλειστό**.
- 5 - Πατήστε **<** (αριστερό) επανειλημμένα αν χρειαστεί, για να κλείσετε το μενού.

HDMI Ultra HD

Αυτή η τηλεόραση μπορεί να δείχνει σήματα Ultra HD. Μερικές συσκευές που είναι συνδεδεμένες μέσω HDMI, δεν αναγνωρίζουν τις τηλεοράσεις με Ultra HD και μπορεί να μην λειτουργούν σωστά ή ο ήχος ή η εικόνα να παραμορφωμένοι. Για να αποφύγετε τη δυσλειτουργία μιας τέτοιας συσκευής, μπορείτε να ρυθμίσετε την ποιότητα σήματος σε ένα επίπεδο που η συσκευή σας μπορεί να χειριστεί. Αν η συσκευή σας δεν χρησιμοποιεί σήματα Ultra HD, μπορείτε να απενεργοποιήσετε το Ultra HD για αυτή τη σύνδεση HDMI.

Η ρύθμιση **UHD 4:4:4/4:2:2** επιτρέπει τη χρήση σημάτων UHD YCbCr 4:4:4 / 4:2:2. Η ρύθμιση **UHD 4:2:0** επιτρέπει τη χρήση σημάτων UHD YCbCr 4:2:0.

Για να ρυθμίσετε την ποιότητα σήματος...

- 1 - Πατήστε **⚙️**, επιλέξτε **Όλες οι ρυθμίσεις** και πατήστε **OK**.
- 2 - Επιλέξτε **Γενικές ρυθμίσεις** και πατήστε **>** (δεξιά) για να μεταβείτε στο μενού.
- 3 - Επιλέξτε **HDMI Ultra HD**.
- 4 - Επιλέξτε **UHD 4:4:4/4:2:2**, **UHD 4:2:0** ή **UHD Κλειστό**.
- 5 - Πατήστε **<** (αριστερό) επανειλημμένα αν χρειαστεί, για να κλείσετε το μενού.

Αν η εικόνα και ο ήχος μιας συσκευής που συνδέεται στην υποδοχή **HDMI 1** ή **HDMI 2** είναι παραμορφωμένα, συνδέστε τη συσκευή στην υποδοχή **HDMI 3** ή **HDMI 4** της τηλεόρασης.

Για περισσότερες πληροφορίες, στη **Βοήθεια** επιλέξτε **Λέξεις-κλειδιά** και αναζητήστε την επιλογή **Προβλήματα, HDMI ή Προβλήματα, Σύνδεση HDMI**.

Ρυθμίσεις για προχωρημένους

Τηλεοπτικός οδηγός προγραμμάτων

Ο Οδηγός TV λαμβάνει πληροφορίες (δεδομένα) είτε από τους σταθμούς αναμετάδοσης είτε από το Internet. Σε ορισμένες περιοχές και για ορισμένα κανάλια, οι πληροφορίες Οδηγού TV ενδέχεται να μην είναι διαθέσιμες. Η τηλεόραση μπορεί να συλλέγει πληροφορίες του Οδηγού TV για τα εγκατεστημένα κανάλια. Η τηλεόραση δεν μπορεί να συλλέγει πληροφορίες Οδηγού TV από κανάλια που προβάλλονται από ψηφιακό δέκτη ή αποκωδικοποιητή.

Οι πληροφορίες στην τηλεόραση έχουν ρυθμιστεί από προεπιλογή να προέρχονται **Από το σύστημα αναμετάδοσης**.

Αν οι πληροφορίες Οδηγού TV προέρχονται από το Internet, ο Οδηγός TV μπορεί επίσης να εμφανίζει αναλογικά κανάλια δίπλα στα ψηφιακά κανάλια. Το μενού Οδηγού TV εμφανίζει επίσης μια μικρή οθόνη με το τρέχον κανάλι.

Μέσω Internet

Αν η τηλεόραση είναι συνδεδεμένη στο Internet, μπορείτε να τη ρυθμίσετε ώστε να λαμβάνει τις πληροφορίες του Οδηγού TV από το Internet.

Για να ορίσετε πληροφορίες του Οδηγού TV...

- 1 - Πατήστε **⚙️**, επιλέξτε **Όλες οι ρυθμίσεις** και πατήστε **OK**.
- 2 - Επιλέξτε **Γενικές ρυθμίσεις** και πατήστε **>** (δεξιά) για να μεταβείτε στο μενού.
- 3 - Επιλέξτε **Για προχ/νους > Οδηγ. TV > Από το Internet**.
- 4 - Πατήστε **<** (αριστερό) επανειλημμένα αν χρειαστεί, για να κλείσετε το μενού.

Λογότυπα καναλιών

Σε ορισμένες χώρες, η τηλεόραση μπορεί να εμφανίσει τα λογότυπα των καναλιών.

Αν δεν θέλετε να εμφανίζονται τα λογότυπα, μπορείτε να τα απενεργοποιήσετε.

Για να απενεργοποιήσετε τα λογότυπα...

- 1 - Πατήστε **⚙️**, επιλέξτε **Όλες οι ρυθμίσεις** και πατήστε **OK**.
- 2 - Επιλέξτε **Γενικές ρυθμίσεις** και πατήστε **>** (δεξιά) για να μεταβείτε στο μενού.
- 3 - Επιλέξτε **Για προχ/νους > Λογότυπα καναλιών** και πατήστε **>** (δεξιά) για να μεταβείτε στο μενού.
- 4 - Επιλέξτε **Κλειστό**.
- 5 - Πατήστε **<** (αριστερό) επανειλημμένα αν χρειαστεί, για να κλείσετε το μενού.

HbbTV

Αν κάποιο τηλεοπτικό κανάλι προσφέρει σελίδες HbbTV, για να τις δείτε πρέπει πρώτα να ενεργοποιήσετε το HbbTV στις ρυθμίσεις της τηλεόρασης.

- 1 - Πατήστε **⚙️**, επιλέξτε **Όλες οι ρυθμίσεις** και πατήστε **OK**.
- 2 - Επιλέξτε **Γενικές ρυθμίσεις** και πατήστε **>** (δεξιά) για να

μεταβείτε στο μενού.

3 - Επιλέξτε **Για προχ/νους > HbbTV**.

4 - Επιλέξτε **Ενεργοποιημένο** ή **Απενεργοποιημένο**.

5 - Πατήστε **<** (αριστερό) επανειλημμένα αν χρειαστεί, για να κλείσετε το μενού.

Αν θέλετε να μην έχετε πρόσβαση στις σελίδες HbbTV κάποιου συγκεκριμένου καναλιού, μπορείτε να αποκλείσετε τις σελίδες HbbTV μόνο για αυτό το κανάλι.

1 - Συντονιστείτε στο κανάλι του οποίου τις σελίδες HbbTV θέλετε να αποκλείσετε.

2 - Πατήστε **+ OPTIONS**, επιλέξτε **Προτιμήσεις > HbbTV σε αυτό το κανάλι**.

3 - Επιλέξτε **Κλειστό**.

Εργοστασιακές ρυθμίσεις

Μπορείτε να επαναφέρετε τις αρχικές ρυθμίσεις της τηλεόρασης (εργοστασιακές ρυθμίσεις).

Για επιστροφή στις αρχικές ρυθμίσεις...

1 - Πατήστε **⚙️**, επιλέξτε **Όλες οι ρυθμίσεις** και πατήστε **OK**.

2 - Επιλέξτε **Γενικές ρυθμίσεις** και πατήστε **>** (δεξί) για να μεταβείτε στο μενού.

3 - Επιλέξτε **Εργοστασιακές ρυθμίσεις**.

4 - Επιλέξτε **OK**.

5 - Πατήστε **<** (αριστερό) επανειλημμένα αν χρειαστεί, για να κλείσετε το μενού.

Επανεγκατάσταση τηλεόρασης

Μπορείτε να πραγματοποιήσετε ξανά εξ ολοκλήρου την εγκατάσταση της τηλεόρασης. Γίνεται πλήρης επανεγκατάσταση της τηλεόρασης.

Για να επαναλάβετε εξ ολοκλήρου την εγκατάσταση της τηλεόρασης...

1 - Πατήστε **⚙️**, επιλέξτε **Όλες οι ρυθμίσεις** και πατήστε **OK**.

2 - Επιλέξτε **Γενικές ρυθμίσεις** και κατόπιν **Επανεγκατάσταση τηλεόρασης**.

3 - Ακολουθήστε τις οδηγίες στην οθόνη. Η εγκατάσταση μπορεί να διαρκέσει μερικά λεπτά.

12.7

Ρολόι, περιοχή και γλώσσα

Γλώσσα μενού

Για να αλλάξετε τη γλώσσα των μενού της τηλεόρασης και των μηνυμάτων...

1 - Πατήστε **⚙️**, επιλέξτε **Όλες οι ρυθμίσεις** και πατήστε **OK**.

2 - Επιλέξτε **Περιοχή και γλώσσα** και πατήστε **>** (δεξί) για να μεταβείτε στο μενού.

3 - Επιλέξτε **Γλώσσα > Γλώσσα μενού**.

4 - Επιλέξτε τη γλώσσα που θέλετε και πατήστε **OK**.

5 - Πατήστε **<** (αριστερό) επανειλημμένα αν χρειαστεί, για να κλείσετε το μενού.

Προτιμήσεις γλώσσας

Ρυθμίσεις γλώσσας ήχου

Τα ψηφιακά τηλεοπτικά κανάλια μπορούν να μεταδώσουν ήχο με πολλές γλώσσες ήχου για ένα πρόγραμμα. Μπορείτε να ορίσετε μια προτιμώμενη κύρια και μια δευτερεύουσα γλώσσα ήχου. Αν υπάρχει διαθέσιμος ήχος σε μία από τις δύο αυτές γλώσσες, η τηλεόραση μεταβαίνει σε αυτήν τη γλώσσα ήχου.

Αν δεν είναι διαθέσιμη καμία από τις προτιμώμενες γλώσσες ήχου που έχετε ορίσει, μπορείτε να επιλέξετε μια άλλη γλώσσα από τις διαθέσιμες γλώσσες ήχου.

Για να ορίσετε την κύρια και δευτερεύουσα γλώσσα ήχου...

1 - Πατήστε **⚙️**, επιλέξτε **Όλες οι ρυθμίσεις** και πατήστε **OK**.

2 - Επιλέξτε **Περιοχή και γλώσσα** και πατήστε **>** (δεξί) για να μεταβείτε στο μενού.

3 - Επιλέξτε **Γλώσσες > Πρωταρχικός ήχος ή Δευτερεύων ήχος**.

4 - Επιλέξτε τη γλώσσα που θέλετε.

5 - Πατήστε **<** (αριστερό) επανειλημμένα αν χρειαστεί, για να κλείσετε το μενού.

Υπότιτλοι

Ενεργοποίηση

Για να ενεργοποιήσετε τους υπότιτλους, πατήστε **SUBTITLE**.

Μπορείτε να επιλέξετε **Ενεργοποίηση** ή **Απενεργοποίηση** των υπότιτλων ή να επιλέξετε να είναι **Ενεργοί κατά τη σίγαση**.

Εναλλακτικά, για να εμφανιστούν υπότιτλοι αυτόματα, όταν το πρόγραμμα που μεταδίδεται δεν είναι στη γλώσσα σας (τη γλώσσα που έχετε ορίσει για την τηλεόραση), επιλέξτε **Αυτόματα**. Η ρύθμιση αυτή εμφανίζει επίσης τους υπότιτλους αυτόματα όταν θέτετε τον ήχο σε σίγαση.

Ρυθμίσεις γλώσσας υποτίτλων

Τα ψηφιακά κανάλια μπορούν να προσφέρουν πολλές γλώσσες υποτίτλων για ένα πρόγραμμα. Μπορείτε να ορίσετε μια προτιμώμενη κύρια και δευτερεύουσα γλώσσα υποτίτλων. Αν υπάρχουν διαθέσιμοι υπότιτλοι σε μία από τις δύο αυτές γλώσσες, στην τηλεόραση θα εμφανίζονται οι υπότιτλοι που επιλέξατε.

Αν δεν είναι διαθέσιμη καμία από τις προτιμώμενες γλώσσες υποτίτλων που έχετε ορίσει, μπορείτε να επιλέξετε μια άλλη γλώσσα από τις διαθέσιμες γλώσσες υποτίτλων.

Για να ορίσετε την κύρια και δευτερεύουσα γλώσσα υποτίτλων...

1 - Πατήστε **⚙️**, επιλέξτε **Όλες οι ρυθμίσεις** και πατήστε **OK**.

2 - Επιλέξτε **Περιοχή και γλώσσα** και πατήστε **>** (δεξί) για να μεταβείτε στο μενού.

3 - Επιλέξτε **Γλώσσες > Πρωταρχικοί υπότιτλοι** ή **Δευτερεύοντες υπότιτλοι**.

4 - Επιλέξτε τη γλώσσα που θέλετε.

5 - Πατήστε **<** (αριστερό) επανειλημμένα αν χρειαστεί, για να κλείσετε το μενού.

Υπότιτλοι από Teletext

Αν συντονιστείτε σε ένα αναλογικό κανάλι, πρέπει να καταστήσετε τους υπότιτλους διαθέσιμους για κάθε κανάλι μη αυτόματα.

1 - Μεταβείτε σε ένα κανάλι και πατήστε **TEXT** για να ανοίξετε το Teletext.

2 - Πληκτρολογήστε τον αριθμό σελίδας για τους υπότιτλους (συνήθως είναι η σελίδα **888**).

3 - Πατήστε ξανά **TEXT** για να κλείσετε το Teletext.

Αν επιλέξετε **Ενεργ.** στο μενού υπότιτλων, εφόσον είναι διαθέσιμοι, οι υπότιτλοι θα εμφανίζονται κάθε φορά που παρακολουθείτε το συγκεκριμένο αναλογικό κανάλι.

Γλώσσες Teletext

Σελίδες Teletext

Για να ανοίξετε το Teletext ενώ παρακολουθείτε ένα τηλεοπτικό κανάλι, πατήστε το **TEXT**.

Για να κλείσετε το Teletext, πατήστε ξανά **TEXT**.

Επιλογή σελίδας Teletext

Για να επιλέξετε μια σελίδα . . .

1 - Χρησιμοποιήστε τα αριθμητικά πλήκτρα για να πληκτρολογήσετε τον αριθμό της σελίδας.

2 - Χρησιμοποιήστε τα πλήκτρα-βέλη για να πλοηγηθείτε.

3 - Πατήστε κάποιο από τα έγχρωμα πλήκτρα για να επιλέξετε ένα από τα θέματα με το αντίστοιχο χρώμα που εμφανίζονται στο κάτω μέρος της οθόνης.

Υποσελίδες Teletext

Ένας αριθμός σελίδας Teletext μπορεί να διαθέτει πολλές υποσελίδες. Οι αριθμοί υποσελίδων εμφανίζονται σε μια γραμμή δίπλα στον κύριο αριθμό σελίδας.

Για να επιλέξετε μια υποσελίδα, πατήστε **<** ή **>**.

Επισκόπηση Teletext

Ορισμένα συστήματα αναμετάδοσης παρέχουν την υπηρεσία T.O.P. Teletext.

Για να ανοίξετε τις σελίδες του T.O.P. Text από το Text, πατήστε **+OPTIONS** και επιλέξτε **Επισκόπηση T.O.P.**

Αγαπημένες σελίδες

Η τηλεόραση δημιουργεί μια λίστα με τις τελευταίες 10 σελίδες Teletext που ανοίξατε. Μπορείτε εύκολα να τις ανοίξετε ξανά από τη στήλη "Αγαπημένες σελίδες Teletext".

1 - Στο Teletext, επιλέξτε το αστέρι στην πάνω αριστερή γωνία

της οθόνης για να εμφανίσετε τη στήλη με τις αγαπημένες σελίδες.

2 - Πατήστε **v** (κάτω) ή **^** (πάνω) για να επιλέξετε αριθμό σελίδας και πατήστε **OK** για να ανοίξετε τη σελίδα.

Μπορείτε να διαγράψετε τη λίστα με την επιλογή **Διαγραφή αγαπημένων σελίδων**.

Αναζήτηση Teletext

Μπορείτε να επιλέξετε μια λέξη και να πραγματοποιήσετε αναζήτηση στο Teletext για όλες τις εμφανίσεις της.

1 - Ανοίξτε μια σελίδα Teletext και πατήστε **OK**.

2 - Επιλέξτε μια λέξη ή έναν αριθμό, χρησιμοποιώντας τα πλήκτρα με τα βέλη.

3 - Πατήστε ξανά **OK** για να μεταβείτε αμέσως στην επόμενη εμφάνιση της λέξης ή του αριθμού.

4 - Πατήστε ξανά **OK** για να μεταβείτε στην επόμενη εμφάνιση.

5 - Για διακοπή της αναζήτησης, πατήστε **^** (πάνω) μέχρι να γίνει εκκαθάριση όλων των επιλογών.

Άνοιγμα Teletext από συνδεδεμένη συσκευή

Ορισμένες συσκευές που λαμβάνουν τηλεοπτικά κανάλια μπορεί να διαθέτουν επίσης τη λειτουργία Teletext.

Για να ανοίξετε το Teletext από μια συνδεδεμένη συσκευή . . .

1 - Πατήστε  επιλέξτε τη συσκευή και πατήστε **OK**.

2 - Ενώ παρακολουθείτε ένα κανάλι στη συσκευή, πατήστε **+ OPTIONS**, επιλέξτε **Εμφάνιση πλήκτρων συσκευής**, πατήστε το πλήκτρο  και μετά **OK**.

3 - Πατήστε **<** **BACK** για να αποκρύψετε τα πλήκτρα της συσκευής.

4 - Για να κλείσετε το Teletext, πατήστε ξανά **<** **BACK**.

Ψηφιακό κείμενο (μόνο στο H.B.)

Τα ψηφιακά τηλεοπτικά κανάλια ορισμένων ψηφιακών σταθμών αναμετάδοσης παρέχουν αποκλειστικές υπηρεσίες Ψηφιακού κειμένου ή διαδραστικής τηλεόρασης. Οι υπηρεσίες αυτές περιλαμβάνουν το κανονικό Teletext, όπου η επιλογή και η πλοήγηση γίνονται με τα αριθμητικά και τα έγχρωμα πλήκτρα, καθώς και με τα πλήκτρα-βέλη.

Για να κλείσετε το Teletext, πατήστε ξανά **<** **BACK**.

Επιλογές Teletext

Στο Text/Teletext, πατήστε **+ OPTIONS** για να επιλέξετε τα παρακάτω...

- **Πάγωμα σελίδας**

Διακοπή αυτόματης εναλλαγής των υποσελίδων.

- **Διπλή οθόνη/Πλήρης οθόνη**

Εμφάνιση τηλεοπτικού καναλιού και Teletext το ένα δίπλα στο άλλο.

- **Επισκόπηση T.O.P.**

Άνοιγμα του T.O.P. Teletext.

- **Μεγέθυνση**

Μεγέθυνση της σελίδας Teletext για πιο άνετη ανάγνωση.

- **Αποκάλυψη**

Εμφάνιση των κρυμμένων πληροφοριών σε μια σελίδα.

- **Αλλαγή υποσελίδων**

Αλλαγή υποσελίδων, όταν αυτές είναι διαθέσιμες.

• Γλώσσα

Αλλαγή του συνόλου χαρακτήρων που χρησιμοποιεί το Teletext για να εμφανίζεται σωστά.

• Teletext 2.5

Ενεργοποίηση του Teletext 2.5 για περισσότερα χρώματα και καλύτερα γραφικά.

Ρύθμιση Teletext

Γλώσσα Teletext

Ορισμένοι ψηφιακοί τηλεοπτικοί σταθμοί αναμετάδοσης έχουν πολλές διαθέσιμες γλώσσες για το Teletext. Για ορισμό της κύριας και της δευτερεύουσας γλώσσας του Teletext. . .

- 1 - Πατήστε **⚙**, επιλέξτε **Όλες οι ρυθμίσεις** και πατήστε **OK**.
- 2 - Επιλέξτε **Περιοχή και γλώσσα** και πατήστε **>** (δεξιά) για να μεταβείτε στο μενού.
- 3 - Επιλέξτε **Γλώσσα > Αρχικό teletext** ή **Δευτερεύον teletext**.
- 4 - Επιλέξτε τις γλώσσες Teletext που θέλετε.
- 5 - Πατήστε **<** (αριστερό) επανειλημμένα αν χρειαστεί, για να κλείσετε το μενού.

Teletext 2.5

Εάν είναι διαθέσιμο, το Teletext 2.5 διαθέτει περισσότερα χρώματα και καλύτερα γραφικά. Το Teletext 2.5 είναι ενεργοποιημένο ως τυπική εργοστασιακή ρύθμιση. Για να απενεργοποιήσετε το Teletext 2.5...

- 1 - Πατήστε **TEXT**.
- 2 - Ενώ το Text/Teletext είναι ανοιχτό στην οθόνη, πατήστε **+ OPTIONS**.
- 3 - Επιλέξτε **Teletext 2.5 > Απενεργ**.
- 4 - Πατήστε **<** (αριστερό) επανειλημμένα αν χρειαστεί, για να κλείσετε το μενού.

Ρολόι

Ημ/νία και ώρα

Αυτόματη

Η τυπική ρύθμιση για το ρολόι της τηλεόρασης είναι **Αυτόματη**. Οι πληροφορίες ώρας προέρχονται από τις μεταδιδόμενες πληροφορίες UTC - Συντονισμένη Παγκόσμια Ώρα.

Αν η ώρα δεν είναι σωστή, μπορείτε να ρυθμίσετε το ρολόι της τηλεόρασης σε **Ανάλογα με τη χώρα**. Για ορισμένες χώρες, μπορείτε να επιλέξετε συγκεκριμένη ζώνη ώρας ή να ορίσετε μια τιμή αντιστάθμισης ώρας. Σε ορισμένες χώρες, για ορισμένους παρόχους δικτύου, οι ρυθμίσεις ρολογιού είναι κρυφές προς αποφυγή εσφαλμένης ρύθμισης ρολογιού.

Για να ρυθμίσετε το ρολόι της τηλεόρασης...

- 1 - Πατήστε **⚙**, επιλέξτε **Όλες οι ρυθμίσεις** και πατήστε **OK**.
- 2 - Επιλέξτε **Περιοχή και γλώσσα** και, στη συνέχεια, επιλέξτε **Ρολόι > Λειτουργία αυτόματου ρολογιού**.
- 3 - Επιλέξτε **Αυτόματη** ή **Ανάλογα με τη χώρα**.

- 4 - Πατήστε **<** (αριστερό) για να μεταβείτε ένα βήμα πίσω.

Μη αυτόματη

Αν καμία από τις αυτόματες ρυθμίσεις δεν εμφανίζει την ώρα σωστά, μπορείτε να ρυθμίσετε την ώρα χειροκίνητα.

Ωστόσο, αν κάνετε εγγραφή προγραμμάτων μέσω του Οδηγού TV, συνιστάται να μην αλλάζετε την ώρα και την ημερομηνία χειροκίνητα. Σε ορισμένες χώρες, για ορισμένους παρόχους δικτύου, οι ρυθμίσεις ρολογιού είναι κρυφές προς αποφυγή εσφαλμένης ρύθμισης ρολογιού.

Για να ρυθμίσετε το ρολόι της τηλεόρασης μη αυτόματα (αν υπάρχει η δυνατότητα)...

- 1 - Πατήστε **⚙**, επιλέξτε **Όλες οι ρυθμίσεις** και πατήστε **OK**.
- 2 - Επιλέξτε **Περιοχή και γλώσσα**, επιλέξτε **Ρολόι > Λειτουργία αυτόματου ρολογιού** και πατήστε **OK**.
- 3 - Επιλέξτε **Χειροκίνητα** και πατήστε **OK**.
- 4 - Πατήστε **<** (αριστερό), επιλέξτε **Ημ/νία ή Ώρα**.
- 5 - Πατήστε τα βέλη **^** (πάνω) ή **v** (κάτω) για να ρυθμίσετε την τιμή.
- 6 - Πατήστε **<** (αριστερό) για να μεταβείτε ένα βήμα πίσω.

Ζώνη ώρας

Για ορισμένες χώρες, μπορείτε να επιλέξετε συγκεκριμένες ζώνες ώρας για να ρυθμίσετε σωστά το ρολόι της τηλεόρασης.

Για να ρυθμίσετε τη ζώνη ώρας (αν υπάρχει η δυνατότητα)...

- 1 - Πατήστε **⚙**, επιλέξτε **Όλες οι ρυθμίσεις** και πατήστε **OK**.
- 2 - Επιλέξτε **Περιοχή και γλώσσα** και πατήστε **>** (δεξιά) για να μεταβείτε στο μενού.
- 3 - Επιλέξτε **Ρολόι > Ζώνη ώρας**.
- 4 - Ανάλογα με τη χώρα σας, μπορείτε να επιλέξετε ζώνη ώρας ή να ρυθμίσετε μια τιμή αντιστάθμισης ώρας για να διορθώσετε το ρολόι της τηλεόρασης.
- 5 - Πατήστε **<** (αριστερό) επανειλημμένα αν χρειαστεί, για να κλείσετε το μενού.

Χρονοδιακόπτη αυτόματης διακοπής λειτουργίας

Με το **Χρονοδιακόπτη αυτόματης διακοπής λειτουργίας**, μπορείτε να ρυθμίσετε την τηλεόραση να μεταβαίνει αυτόματα σε κατάσταση αναμονής έπειτα από ένα καθορισμένο χρονικό διάστημα.

Για να ορίσετε το χρονοδιακόπτη αυτόματης διακοπής λειτουργίας...

- 1 - Πατήστε **⚙**, επιλέξτε **Όλες οι ρυθμίσεις** και πατήστε **OK**.
- 2 - Επιλέξτε **Περιοχή και γλώσσα** και πατήστε **>** (δεξιά) για να μεταβείτε στο μενού.
- 3 - Επιλέξτε **Ρολόι > Χρονοδιακόπτης αυτόματης διακοπής λειτουργίας**.
- 4 - Με το ρυθμιστικό, μπορείτε να ορίσετε ένα χρονικό διάστημα διάρκειας έως 180 λεπτά, σε βήματα των 5 λεπτών.

Αν επιλέξετε 0 λεπτά, ο χρονοδιακόπτης αυτόματης διακοπής λειτουργίας απενεργοποιείται. Ασφαλώς, μπορείτε να απενεργοποιήσετε νωρίτερα την τηλεόρασή σας ή να μηδενίσετε το χρόνο κατά τη διάρκεια της αντίστροφης μέτρησης.

5 - Πατήστε **<** (αριστερό) επανειλημμένα αν χρειαστεί, για να κλείσετε το μενού.

12.8

Γενική πρόσβαση

Ενεργοποίηση

Όταν η **Γενική πρόσβαση** είναι ενεργοποιημένη, η τηλεόραση είναι έτοιμη για χρήση από άτομα κωφά, με προβλήματα ακοής, τυφλά ή με προβλήματα όρασης.

Ενεργοποίηση

Εάν δεν ενεργοποιήσατε τη **Γενική πρόσβαση** κατά την εγκατάσταση, μπορείτε να την ενεργοποιήσετε τώρα στο μενού **Γενική πρόσβαση**.

Για να ενεργοποιήσετε την προσβασιμότητα...

- 1 - Πατήστε **⚙**, επιλέξτε **Όλες οι ρυθμίσεις** και πατήστε **OK**.
- 2 - Επιλέξτε **Γενική πρόσβαση** και πατήστε **>** (δεξιά) για να μεταβείτε στο μενού.
- 3 - Επιλέξτε **Γενική πρόσβαση** στο επόμενο βήμα.
- 4 - Επιλέξτε **Ενεργ.**
- 5 - Πατήστε **<** (αριστερό) επανειλημμένα αν χρειαστεί, για να κλείσετε το μενού.

Προβλήματα ακοής

Ορισμένα ψηφιακά τηλεοπτικά κανάλια μεταδίδονται με ειδικό ήχο και υπότιτλους για άτομα με προβλήματα ακοής ή κωφά. Όταν η επιλογή **Προβλήματα ακοής** είναι ενεργοποιημένη, η τηλεόραση τίθεται αυτόματα σε προσαρμοσμένο ήχο και υπότιτλους (αν υπάρχουν). Προτού ενεργοποιήσετε την επιλογή **Προβλήματα ακοής**, πρέπει να ενεργοποιήσετε την **Γενική πρόσβαση**.

Για να ενεργοποιήσετε την επιλογή **Προβλήματα ακοής**...

- 1 - Πατήστε **⚙**, επιλέξτε **Όλες οι ρυθμίσεις** και πατήστε **OK**.
- 2 - Επιλέξτε **Γενική πρόσβαση** και πατήστε **>** (δεξιά) για να μεταβείτε στο μενού.
- 3 - Επιλέξτε **Προβλήματα ακοής** και πατήστε **>** (δεξιά) για να μεταβείτε στο μενού.
- 4 - Επιλέξτε **Ενεργ.**
- 5 - Πατήστε **<** (αριστερό) επανειλημμένα αν χρειαστεί, για να κλείσετε το μενού.

Περιγραφή ήχου

Ενεργοποίηση

Τα ψηφιακά τηλεοπτικά κανάλια μπορούν να μεταδώσουν προγράμματα με μια ειδική ηχητική περιγραφή στην οποία ένας αφηγητής περιγράφει τι συμβαίνει στην οθόνη. Για να μπορείτε να προσαρμόσετε τα ηχητικά εφέ για άτομα με προβλήματα όρασης, πρέπει να έχετε ενεργοποιήσει πρώτα την **Ηχητική περιγραφή**.

Επίσης, για να ενεργοποιήσετε την **Ηχητική περιγραφή**, πρέπει πρώτα να έχετε ενεργοποιήσει τη **Γενική πρόσβαση** στο μενού ρύθμισης.

Με τη λειτουργία **Ηχητική περιγραφή**, προστίθεται στον κανονικό ήχο μια ηχητική περιγραφή από έναν αφηγητή. Για να ενεργοποιήσετε την ηχητική περιγραφή (αν είναι διαθέσιμη)...

Για να ενεργοποιήσετε την **Περιγραφή ήχου**...

- 1 - Πατήστε **⚙**, επιλέξτε **Όλες οι ρυθμίσεις** και πατήστε **OK**.
- 2 - Επιλέξτε **Γενική πρόσβαση** και πατήστε **>** (δεξιά) για να μεταβείτε στο μενού.
- 3 - Επιλέξτε **Ηχητική περιγραφή** και πατήστε **>** (δεξιά) για να μεταβείτε στο μενού.
- 4 - Επιλέξτε **Ηχητική περιγραφή** στο επόμενο βήμα.
- 5 - Επιλέξτε **Ενεργ.**
- 6 - Πατήστε **<** (αριστερό) επανειλημμένα αν χρειαστεί, για να κλείσετε το μενού.

Συνδυασμένη ένταση καναλιών

Μπορείτε να αναμείξετε την ένταση του κανονικού ήχου με την ένταση της ηχητικής περιγραφής.

Για να αναμείξετε την ένταση ήχου...

- 1 - Πατήστε **⚙**, επιλέξτε **Όλες οι ρυθμίσεις** και πατήστε **OK**.
- 2 - Επιλέξτε **Γενική πρόσβαση** και πατήστε **>** (δεξιά) για να μεταβείτε στο μενού.
- 3 - Επιλέξτε **Ηχητική περιγραφή** > **Συνδυασμένη ένταση καναλιών**.
- 4 - Πατήστε τα βέλη **^** (πάνω) ή **v** (κάτω) για να ρυθμίσετε την τιμή.
- 5 - Πατήστε **<** (αριστερό) επανειλημμένα αν χρειαστεί, για να κλείσετε το μενού.

Εφέ ήχου

Ορισμένες ηχητικές περιγραφές μπορεί να περιλαμβάνουν επιπλέον εφέ ήχου, όπως στερεοφωνικό ήχο ή ήχο που εξασθενεί σταδιακά.

Για να ενεργοποιήσετε τα **Εφέ ήχου** (αν είναι διαθέσιμα)...

- 1 - Πατήστε **⚙**, επιλέξτε **Όλες οι ρυθμίσεις** και πατήστε **OK**.
- 2 - Επιλέξτε **Γενική πρόσβαση** και πατήστε **>** (δεξιά) για να μεταβείτε στο μενού.
- 3 - Επιλέξτε **Ηχητική περιγραφή** > **Εφέ ήχου**.
- 4 - Επιλέξτε **Ανοιχτό**.

5 - Πατήστε < (αριστερό) επανειλημμένα αν χρειαστεί, για να κλείσετε το μενού.

Ομιλία

Η ηχητική περιγραφή μπορεί να περιλαμβάνει και υπότιτλους για τις λέξεις που εκφωνούνται.

Για να ενεργοποιήσετε τους υπότιτλους (αν είναι διαθέσιμοι) ...

- 1 - Πατήστε ⚙️, επιλέξτε **Όλες οι ρυθμίσεις** και πατήστε **ΟΚ**.
- 2 - Επιλέξτε **Γενική πρόσβαση** και πατήστε > (δεξιά) για να μεταβείτε στο μενού.
- 3 - Επιλέξτε **Ηχητική περιγραφή > Ομιλία**.
- 4 - Επιλέξτε **Περιγραφικό ή Υπότιτλοι**.
- 5 - Πατήστε < (αριστερό) επανειλημμένα αν χρειαστεί, για να κλείσετε το μενού.

12.9

Κλείδωμα για παιδιά

Γονική διαβάθμιση

Για να ορίσετε μια ελάχιστη ηλικία για την παρακολούθηση προγραμμάτων με διαβάθμιση...

- 1 - Πατήστε ⚙️, επιλέξτε **Όλες οι ρυθμίσεις** και πατήστε **ΟΚ**.
- 2 - Επιλέξτε **Κλείδωμα για παιδιά** και πατήστε > (δεξιά) για να μεταβείτε στο μενού.
- 3 - Επιλέξτε **Γονική διαβάθμιση** και επιλέξτε μία από τις ηλικίες στη λίστα.
- 4 - Πατήστε < (αριστερό) επανειλημμένα αν χρειαστεί, για να κλείσετε το μενού.

Κλείδωμα εφαρμογών

Για περισσότερες πληροφορίες, στη **Βοήθεια**, επιλέξτε **Λέξεις-κλειδιά** και αναζητήστε την επιλογή **Κλείδωμα εφαρμογών**.

Ορισμός κωδικού / Αλλαγή κωδικού

Ο κωδικός PIN κλειδώματος για παιδιά χρησιμοποιείται για το κλείδωμα ή το ξεκλείδωμα καναλιών ή προγραμμάτων.

Για να ορίσετε τον κωδικό κλειδώματος ή για να αλλάξετε τον τρέχοντα κωδικό...

- 1 - Πατήστε ⚙️, επιλέξτε **Όλες οι ρυθμίσεις** και πατήστε **ΟΚ**.
- 2 - Επιλέξτε **Κλείδωμα για παιδιά** και πατήστε > (δεξιά) για να μεταβείτε στο μενού.
- 3 - Επιλέξτε **Ορισμός κωδικού ή Αλλαγή κωδικού**.
- 4 - Εισαγάγετε έναν 4ψήφιο κωδικό της επιλογής σας. Αν ο κωδικός έχει ήδη οριστεί, καταχωρίστε τον τρέχοντα κωδικό κλειδώματος για παιδιά και, στη συνέχεια, καταχωρίστε τον νέο κωδικό δύο φορές.

5 - Πατήστε < (αριστερό) επανειλημμένα αν χρειαστεί, για να κλείσετε το μενού.

Ο νέος κωδικός έχει ενεργοποιηθεί.

Ξεχάσατε τον κωδικό PIN κλειδώματος για παιδιά;

Αν ξεχάσατε τον κωδικό PIN σας, μπορείτε να τον παρακάμψετε και να πληκτρολογήσετε έναν νέο κωδικό.

- 1 - Πατήστε ⚙️, επιλέξτε **Όλες οι ρυθμίσεις** και πατήστε **ΟΚ**.
- 2 - Επιλέξτε **Κλείδωμα για παιδιά** και πατήστε > (δεξιά) για να μεταβείτε στο μενού.
- 3 - Επιλέξτε **Αλλαγή κωδικού**.
- 4 - Εισαγάγετε τον κωδικό παράκαμψης **8888**.
- 5 - Εισαγάγετε έναν νέο κωδικό PIN κλειδώματος για παιδιά και επαναλάβετε την εισαγωγή για επιβεβαίωση.
- 6 - Πατήστε < (αριστερό) επανειλημμένα αν χρειαστεί, για να κλείσετε το μενού.

Ο νέος κωδικός έχει ενεργοποιηθεί.

Βίντεο, φωτογραφίες και μουσική

13.1

Από υποδοχή USB

Μπορείτε να δείτε φωτογραφίες/βίντεο ή να ακούσετε μουσική από μια συνδεδεμένη μονάδα flash USB ή σκληρό δίσκο USB.

Ενώ η τηλεόραση είναι ενεργοποιημένη, συνδέστε μια μονάδα flash USB ή έναν σκληρό δίσκο USB σε μία από τις υποδοχές USB. Η τηλεόραση ανιχνεύει τη συσκευή και θα εμφανίσει όλα τα αρχεία πολυμέσων σας σε λίστα.

Εάν η λίστα αρχείων δεν εμφανίζεται αυτόματα...

- 1 - Πατήστε SOURCES, επιλέξτε USB και πατήστε OK.
- 2 - Επιλέξτε Συσκευές USB και πατήστε > (δεξιά) για να περιηγηθείτε στα αρχεία σας στη δομή φακέλων που έχετε οργανώσει στη μονάδα σας.
- 3 - Για να διακόψετε την αναπαραγωγή βίντεο, φωτογραφιών και μουσικής, πατήστε EXIT.

Προειδοποίηση

Αν προσπαθήσετε να διακόψετε προσωρινά ή να εγγράψετε ένα πρόγραμμα ενώ είναι συνδεδεμένος ένας σκληρός δίσκος USB, η τηλεόραση θα σας ζητήσει να διαμορφώσετε το σκληρό δίσκο USB. Η διαμόρφωση θα διαγράψει όλα τα αρχεία που υπάρχουν στο σκληρό δίσκο USB.

13.2

Από υπολογιστή ή συσκευή NAS

Μπορείτε να δείτε τις φωτογραφίες σας ή να αναπαραγάγετε μουσική και βίντεο από έναν υπολογιστή ή συσκευή NAS (Συσκευές αποθήκευσης συνδεδεμένες σε δίκτυο) του οικιακού σας δικτύου.

Η τηλεόραση και ο υπολογιστής ή η συσκευή NAS πρέπει να ανήκουν στο ίδιο οικιακό δίκτυο. Στον υπολογιστή ή τη συσκευή NAS σας, πρέπει να εγκαταστήσετε λογισμικό διακομιστή πολυμέσων. Ο διακομιστής πολυμέσων σας πρέπει να ρυθμιστεί έτσι ώστε να πραγματοποιεί κοινή χρήση των αρχείων σας με την τηλεόραση. Η τηλεόραση εμφανίζει τα αρχεία και τους φακέλους σας όπως είναι οργανωμένα από το διακομιστή πολυμέσων ή όπως είναι δομημένα στον υπολογιστή ή τη συσκευή NAS σας.

Η τηλεόραση δεν υποστηρίζει υπότιτλους σε βίντεο συνεχούς ροής από έναν υπολογιστή ή NAS.

Αν ο διακομιστής πολυμέσων υποστηρίζει την αναζήτηση αρχείων, τότε υπάρχει διαθέσιμο πεδίο αναζήτησης.

Για να αναζητήσετε ή να κάνετε αναπαραγωγή των αρχείων στον υπολογιστή σας...

1 - Πατήστε SOURCES, επιλέξτε Δίκτυο και πατήστε OK.

2 - Μόλις συνδεθεί μια συσκευή SimplyShare, το στοιχείο **Συσκευές SimplyShare** αντικαθίσταται από το όνομα της συνδεδεμένης συσκευής.

3 - Μπορείτε να αναζητήσετε και να αναπαραγάγετε τα αρχεία σας.

4 - Για να διακόψετε την αναπαραγωγή βίντεο, φωτογραφιών και μουσικής, πατήστε EXIT.

13.3

Από μια συσκευή αποθήκευσης στο Cloud

Μπορείτε να προβάλετε φωτογραφίες ή να παίξετε μουσική και βίντεο που έχετε ανεβάσει σε μια υπηρεσία αποθήκευσης στο cloud* online.

Με την εφαρμογή Εξερεύνηση στο Cloud μπορείτε να συνδεθείτε στις υπηρεσίες Cloud Hosting. Για να συνδεθείτε μπορείτε να χρησιμοποιήσετε το όνομα σύνδεσης και τον κωδικό πρόσβασης που χρησιμοποιείτε.

- 1 - Πατήστε HOME.
- 2 - Μετακινηθείτε προς τα κάτω και επιλέξτε Εφαρμογές > Εξερεύνηση στο Cloud και πατήστε OK.
- 3 - Επιλέξτε την υπηρεσία φιλοξενίας που χρειάζεστε.
- 4 - Συνδεθείτε και πραγματοποιήστε είσοδο στην υπηρεσία φιλοξενίας με το όνομα χρήστη και τον κωδικό πρόσβασής σας.
- 5 - Επιλέξτε τη φωτογραφία ή το βίντεο που θέλετε να προβάλετε και πατήστε OK.
- 6 - Πατήστε < (αριστερό) για να μεταβείτε ένα βήμα πίσω ή πατήστε BACK για να κλείσετε το μενού.

* Μια υπηρεσία αποθήκευσης όπως το Dropbox™.

13.4

Μενού Αγαπημένα, Πιο δημοφιλή, Τελευταία αναπαραγωγή

Προβολή αγαπημένων αρχείων

- 1 - Πατήστε SOURCES, επιλέξτε USB και πατήστε OK.
- 2 - Επιλέξτε Συσκευές USB και κατόπιν Προτιμήσεις.
- 3 - Μπορείτε να προβάλετε όλα τα αγαπημένα αρχεία στη λίστα.

Προβολή πιο δημοφιλών αρχείων

- 1 - Πατήστε SOURCES, επιλέξτε USB και πατήστε OK.
- 2 - Επιλέξτε Συσκευές USB και κατόπιν Πιο δημοφιλή.
- 3 - Πατήστε OK για να προβάλετε αρχεία στη λίστα ή πατήστε + OPTIONS για να διαγράψετε τη λίστα πιο δημοφιλών.

Προβολή αρχείων τελευταίας αναπαραγωγής

- 1 - Πατήστε **SOURCES**, επιλέξτε **USB** και πατήστε **OK**.
- 2 - Επιλέξτε **Συσκευές USB** και κατόπιν **Τελευταία αναπαραγωγή**.
- 3 - Πατήστε **OK** για να προβάλετε αρχεία στη λίστα ή πατήστε **+ OPTIONS** για να διαγράψετε τη λίστα τελευταίας αναπαραγωγής.

13.5

Αναπαραγωγή των βίντεό σας

Γραμμή ελέγχου

Για να εμφανίσετε ή να αποκρύψετε τη γραμμή ελέγχου κατά την αναπαραγωγή βίντεο, πατήστε **INFO***.

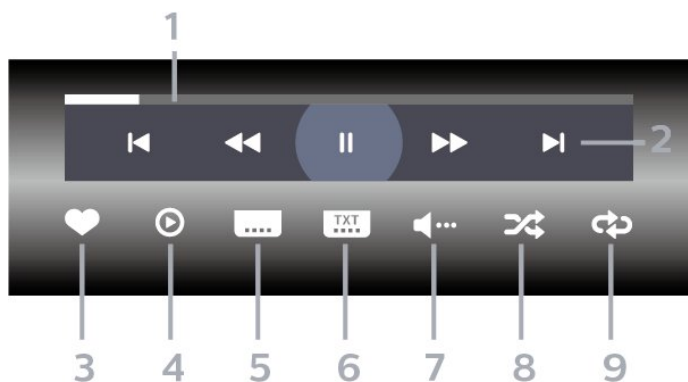

- 1 - Γραμμή προόδου
- 2 - Γραμμή ελέγχου αναπαραγωγής
 - **◀**: Μετάβαση στο προηγούμενο βίντεο σε ένα φάκελο
 - **▶**: Μετάβαση στο επόμενο βίντεο σε ένα φάκελο
 - ◀◀: Γρήγορη μετακίνηση προς τα πίσω
 - ▶▶: Γρήγορη μετακίνηση προς τα εμπρός
 - ||: Παύση της αναπαραγωγής

- 3 - Επισήμανση ως αγαπημένου
- 4 - Αναπαραγωγή όλων των βίντεο
- 5 - Υπότιτλος: Ενεργοποίηση/Απενεργοποίηση υπότιτλων ή Ενεργοί κατά τη σίγαση.
- 6 - Γλώσσα υπότιτλων: επιλογή Γλώσσας υπότιτλων
- 7 - Γλώσσα διαλόγων: επιλογή γλώσσας διαλόγων
- 8 - Τυχαία αναπαραγωγή: αναπαραγωγή των αρχείων σας σε τυχαία σειρά
- 9 - Επανάληψη: αναπαραγωγή όλων των βίντεο σε αυτό το φάκελο μία φορά ή συνεχώς

* Αν υπάρχει το πλήκτρο **INFO** στο τηλεχειριστήριό σας

13.6

Προβολή των φωτογραφιών σας

Γραμμή ελέγχου

Για να εμφανίσετε ή να αποκρύψετε τη γραμμή ελέγχου κατά την αναπαραγωγή μιας παρουσίασης, πατήστε **INFO***.

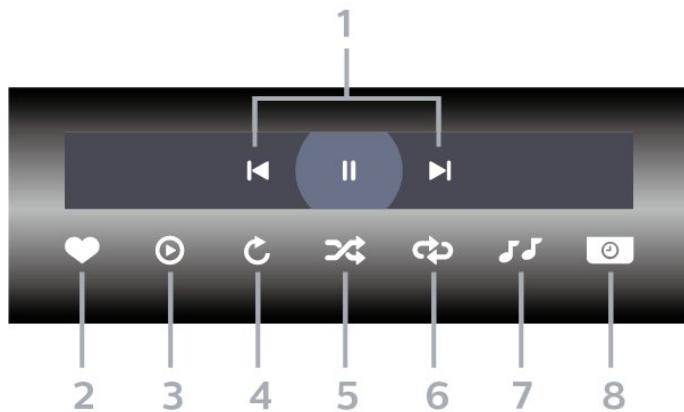

- 1 - Γραμμή ελέγχου αναπαραγωγής
 - **◀**: Μετάβαση στην προηγούμενη φωτογραφία σε ένα φάκελο
 - **▶**: Μετάβαση στην επόμενη φωτογραφία σε ένα φάκελο
 - ||: Παύση της αναπαραγωγής παρουσίασης

- 2 - Επισήμανση ως αγαπημένου
- 3 - Έναρξη παρουσίασης
- 4 - Περιστροφή της φωτογραφίας
- 5 - Τυχαία αναπαραγωγή: αναπαραγωγή των αρχείων σας σε τυχαία σειρά
- 6 - Επανάληψη: αναπαραγωγή όλων των φωτογραφιών σε αυτό το φάκελο μία φορά ή συνεχώς
- 7 - Διακοπή της αναπαραγωγής μουσικής στο παρασκήνιο
- 8 - Ορισμός της ταχύτητας της παρουσίασης

* Αν υπάρχει το πλήκτρο **INFO** στο τηλεχειριστήριό σας

13.7

Αναπαραγωγή της μουσικής σας

Γραμμή ελέγχου

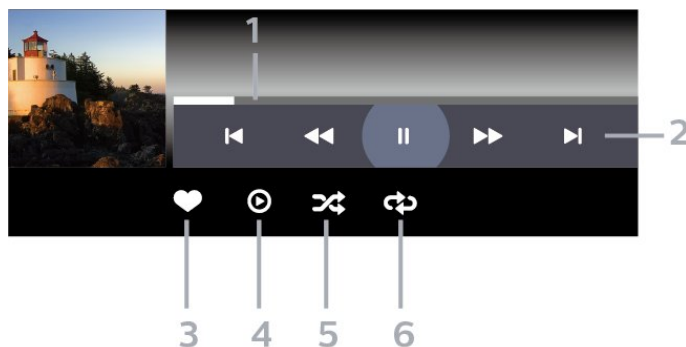

- 1 - Γραμμή προόδου
- 2 - Γραμμή ελέγχου αναπαραγωγής
 - **◀**: Μετάβαση στο προηγούμενο μουσικό κομμάτι σε ένα φάκελο
 - **▶**: Μετάβαση στο επόμενο μουσικό κομμάτι σε ένα φάκελο
 - ◀◀: Γρήγορη μετακίνηση προς τα πίσω
 - ▶▶: Γρήγορη μετακίνηση προς τα εμπρός
 - ||: Παύση της αναπαραγωγής

3 - Επισήμανση ως αγαπημένου

4 - Αναπαραγωγή όλων των μουσικών κομματιών

5 - Τυχαία αναπαραγωγή: αναπαραγωγή των αρχείων σας σε τυχαία σειρά

6 - Επανάληψη: αναπαραγωγή όλων των μουσικών κομματιών σε αυτό το φάκελο μία φορά ή συνεχώς

Τηλεοπτικός οδηγός προγραμμάτων

14.1

Τι χρειάζεστε

Με τον Οδηγό TV, μπορείτε να δείτε μια λίστα με τα τρέχοντα και τα προγραμματισμένα τηλεοπτικά προγράμματα των καναλιών σας. Ανάλογα με το από πού προέρχονται οι πληροφορίες (τα δεδομένα) του Οδηγού TV, εμφανίζονται είτε αναλογικά και ψηφιακά κανάλια είτε μόνο ψηφιακά κανάλια. Δεν προσφέρουν όλα τα κανάλια πληροφορίες Οδηγού TV.

Η τηλεόραση μπορεί να συλλέγει πληροφορίες του Οδηγού TV για τα εγκατεστημένα κανάλια. Η τηλεόραση δεν μπορεί να συλλέξει πληροφορίες Οδηγού TV για κανάλια που προβλήθηκαν από ψηφιακό δέκτη ή αποκωδικοποιητή.

14.2

Δεδομένα οδηγού TV

Ο Οδηγός TV λαμβάνει πληροφορίες (δεδομένα) είτε από τους σταθμούς αναμετάδοσης είτε από το Internet. Σε ορισμένες περιοχές και για ορισμένα κανάλια, οι πληροφορίες Οδηγού TV ενδέχεται να μην είναι διαθέσιμες. Η τηλεόραση μπορεί να συλλέγει πληροφορίες του Οδηγού TV για τα εγκατεστημένα κανάλια. Η τηλεόραση δεν μπορεί να συλλέγει πληροφορίες Οδηγού TV από κανάλια που προβάλλονται από ψηφιακό δέκτη ή αποκωδικοποιητή.

Οι πληροφορίες στην τηλεόραση έχουν ρυθμιστεί από προεπιλογή να προέρχονται **Από το σύστημα αναμετάδοσης**.

Αν οι πληροφορίες Οδηγού TV προέρχονται από το Internet, ο Οδηγός TV μπορεί επίσης να εμφανίζει αναλογικά κανάλια δίπλα στα ψηφιακά κανάλια. Το μενού Οδηγού TV εμφανίζει επίσης μια μικρή οθόνη με το τρέχον κανάλι.

Μέσω Internet

Αν η τηλεόραση είναι συνδεδεμένη στο Internet, μπορείτε να τη ρυθμίσετε ώστε να λαμβάνει τις πληροφορίες του Οδηγού TV από το Internet.

Για να ορίσετε πληροφορίες του Οδηγού TV...

- 1 - Πατήστε **⚙️**, επιλέξτε **Όλες οι ρυθμίσεις** και πατήστε **OK**.
- 2 - Επιλέξτε **Γενικές ρυθμίσεις** και πατήστε **➤** (δεξιά) για να μεταβείτε στο μενού.
- 3 - Επιλέξτε **Για προχ/νους > Οδηγ. TV > Από το Internet** και πατήστε **OK**.
- 4 - Πατήστε **◀** (αριστερό) επανειλημμένα αν χρειαστεί, για να κλείσετε το μενού.

Εγγραφές που λείπουν

Αν φαίνεται ότι λείπουν ορισμένες εγγραφές από τη λίστα εγγραφών, ενδέχεται να έχουν αλλάξει οι πληροφορίες (τα

δεδομένα) του Οδηγού TV. Οι εγγραφές που πραγματοποιήθηκαν με τη ρύθμιση **Από το σύστημα αναμετάδοσης** δεν εμφανίζονται στη λίστα αν αλλάξετε τη ρύθμιση σε **Από το Internet** ή το αντίστροφο. Η τηλεόραση ενδέχεται να έχει ενεργοποιήσει αυτόματα τη ρύθμιση **Από το Internet**.

Για να εμφανιστούν οι εγγραφές στη λίστα εγγραφών, ενεργοποιήστε τη ρύθμιση που είχατε επιλέξει όταν έγιναν οι εγγραφές.

14.3

Χρήση του Οδηγού προγράμματος

Άνοιγμα του Οδηγού TV

Για να ανοίξετε τον Οδηγό TV, πατήστε **≡ TV GUIDE**. Στον Οδηγό TV εμφανίζονται τα κανάλια του επιλεγμένου δέκτη.

Πατήστε ξανά **≡ TV GUIDE** για έξοδο.

Την πρώτη φορά που ανοίγετε τον Οδηγό TV, η τηλεόραση σαρώνει όλα τα τηλεοπτικά κανάλια για πληροφορίες προγράμματος. Η διαδικασία αυτή ενδέχεται να διαρκέσει αρκετά λεπτά. Τα δεδομένα του Οδηγού TV αποθηκεύονται στην τηλεόραση.

Συντονισμός σε πρόγραμμα

Από τον Οδηγό TV, μπορείτε να συντονιστείτε σε ένα τρέχον πρόγραμμα.

Για να μεταβείτε στο πρόγραμμα (κανάλι), επιλέξτε το πρόγραμμα και πατήστε **OK**.

Προβολή λεπτομερειών προγράμματος

Για να εμφανίσετε τις λεπτομέρειες του επιλεγμένου προγράμματος...

- 1 - Πατήστε **+ OPTIONS** και επιλέξτε **Προτιμήσεις**.
- 2 - Επιλέξτε **Πληροφορίες καναλιού** και πατήστε **OK**.
- 3 - Πατήστε **← BACK** για κλείσιμο.

Αλλαγή ημέρας

Ο Οδηγός TV μπορεί να εμφανίσει τα προγραμματισμένα προγράμματα για τις προσεχείς ημέρες (έως 8 ημέρες το πολύ).

- 1 - Πατήστε **≡ TV GUIDE**.
- 2 - Επιλέξτε **Τώρα** και πατήστε **OK**.
- 3 - Επιλέξτε την ημέρα που χρειάζεστε.

Ορισμός υπενθύμισης

Μπορείτε να ορίσετε υπενθύμιση για ένα πρόγραμμα. Ένα μήνυμα θα σας ειδοποιήσει μόλις το πρόγραμμα ξεκινήσει. Μπορείτε να συντονιστείτε αμέσως σε αυτό το κανάλι.

Στον Οδηγό TV, ένα πρόγραμμα με υπενθύμιση επισημαίνεται με ένα  (ρολόι).

Για να ορίσετε μια υπενθύμιση...

- 1 - Πατήστε  **TV GUIDE** και επιλέξτε ένα προσεχές πρόγραμμα.
- 2 - Πατήστε **+ OPTIONS**.
- 3 - Επιλέξτε **Ρύθμιση υπενθύμισης** και πατήστε **OK**.
- 4 - Πατήστε **← BACK** για να κλείσετε το μενού.



Για να διαγράψετε μια υπενθύμιση...

- 1 - Πατήστε  **TV GUIDE** και επιλέξτε ένα πρόγραμμα με υπενθύμιση.
- 2 - Πατήστε **+ OPTIONS**.
- 3 - Επιλέξτε **Διαγρ υπενθύμ** και πατήστε **OK**.
- 4 - Πατήστε **← BACK** για να κλείσετε το μενού.

Αναζήτηση ανά είδος

Αν οι πληροφορίες είναι διαθέσιμες, μπορείτε να πραγματοποιήσετε αναζήτηση στα προγραμματισμένα προγράμματα με βάση το είδος, όπως ταινίες, αθλητικά κ.λπ.

Για αναζητήσετε προγράμματα ανά είδος...

- 1 - Πατήστε  **TV GUIDE**.
- 2 - Χρησιμοποιήστε τα πλήκτρα πλοήγησης για να επιλέξετε  στο μέσον και πατήστε **OK**.
- 3 - Επιλέξτε **Αναζήτηση ανά είδος** και πατήστε **OK**.
- 4 - Επιλέξτε το είδος που θέλετε και πατήστε **OK**. Εμφανίζεται μια λίστα με όλα τα προγράμματα που βρέθηκαν.
- 5 - Πατήστε **← BACK** για να κλείσετε το μενού.

Ρύθμιση εγγραφής

Μπορείτε να ρυθμίσετε μια εγγραφή στον Οδηγό TV*.

Στον Οδηγό TV, ένα πρόγραμμα που έχει ρυθμιστεί για εγγραφή επισημαίνεται με .

Για να εγγράψετε ένα πρόγραμμα...

- 1 - Πατήστε  **TV GUIDE** και επιλέξτε ένα μελλοντικό πρόγραμμα ή ένα πρόγραμμα σε εξέλιξη.
- 2 - Πατήστε **+ OPTIONS**, επιλέξτε **Εγγραφή**.
- 3 - Πατήστε **← BACK** για να κλείσετε το μενού.

* Ανατρέξτε στο κεφάλαιο **Εγγραφή και προσωρινή διακοπή τηλεόρασης** για περισσότερες πληροφορίες.

Εγγραφή και προσωρινή διακοπή τηλεόρασης

15.1

Εγγραφή

Τι χρειάζεστε

Μπορείτε να εγγράψετε μια ψηφιακή τηλεοπτική μετάδοση και να την παρακολουθήσετε αργότερα.

Για την εγγραφή ενός τηλεοπτικού προγράμματος χρειάζεστε...

- έναν συνδεδεμένο σκληρό δίσκο USB διαμορφωμένο σε αυτήν την τηλεόραση
- ψηφιακά τηλεοπτικά κανάλια εγκατεστημένα σε αυτήν την τηλεόραση
- λήψη πληροφοριών καναλιού για τον Οδηγό TV στην οθόνη
- μια αξιόπιστη ρύθμιση ρολογιού τηλεόρασης. Αν ρυθμίσετε το ρολόι της τηλεόρασης με μη αυτόματο τρόπο, ενδέχεται να μην είναι δυνατή η εγγραφή.

Δεν είναι δυνατή η εγγραφή όταν χρησιμοποιείτε το Pause TV.

Όσον αφορά την επιβολή της νομοθεσίας για τα δικαιώματα δημιουργού, ορισμένοι πάροχοι DVB μπορούν να εφαρμόζουν διαφορετικούς περιορισμούς μέσω της τεχνολογίας DRM (Διαχείριση δικαιωμάτων ψηφιακού περιεχομένου). Στην περίπτωση μετάδοσης προστατευμένων καναλιών, η εγγραφή, η εγκυρότητα της εγγραφής ή ο αριθμός των προβολών ενδέχεται να περιορίζεται. Η εγγραφή μπορεί να απαγορεύεται εντελώς. Σε περίπτωση απόπειρας εγγραφής μιας προστατευμένης μετάδοσης ή αναπαραγωγής εγγραφής που έχει λήξει, ενδέχεται να εμφανιστεί μήνυμα σφάλματος.

Σημείωση:

Η λειτουργία εγγραφής αφορά μόνο την ψηφιακή τηλεοπτική μετάδοση. Δεν είναι δυνατή η εγγραφή περιεχομένου από εξωτερικές συσκευές (π.χ. HDMI).

Εγγραφή προγράμματος

Άμεση εγγραφή

Για την εγγραφή ενός προγράμματος που παρακολουθείτε εκείνη τη στιγμή, πατήστε **●** (Εγγραφή) στο τηλεχειριστήριο. Η εγγραφή θα ξεκινήσει αμέσως.

Για να διακόψετε την εγγραφή, πατήστε **■** (Διακοπή).

Όταν τα δεδομένα Οδηγού TV είναι διαθέσιμα, θα πραγματοποιηθεί εγγραφή του προγράμματος που

παρακολουθείτε από τη στιγμή που θα πατήσετε το πλήκτρο εγγραφής μέχρι τη λήξη του προγράμματος. Αν δεν υπάρχουν διαθέσιμα δεδομένα Οδηγού TV, η εγγραφή θα διαρκέσει μόνο 30 λεπτά. Μπορείτε να προσαρμόσετε την ώρα λήξης της εγγραφής στη λίστα **Εγγραφές**.

Προγραμματισμός εγγραφής

Μπορείτε να προγραμματίσετε την εγγραφή ενός προγράμματος για την ίδια μέρα ή έπειτα από λίγες ημέρες (έως και έπειτα από 8 ημέρες). Η τηλεόραση θα χρησιμοποιήσει τα δεδομένα από τον Οδηγό TV για να ξεκινήσει και να διακόψει την εγγραφή.

Για να εγγράψετε ένα πρόγραμμα...

1 - Πατήστε **≡ TV GUIDE**.

2 - Χρησιμοποιήστε τα πλήκτρα πλοήγησης για να επιλέξετε **Τώρα** και πατήστε **OK**.

3 - Επιλέξτε **Τώρα, Αργότερα, Αύριο** ή την ημέρα που θέλετε και πατήστε **OK** ή **← BACK** για να κλείσετε το μενού.

4 - Επιλέξτε το πρόγραμμα που θέλετε να εγγράψετε, πατήστε **+ OPTIONS**, επιλέξτε **● Εγγραφή** και πατήστε **OK**. Το πρόγραμμα έχει προγραμματιστεί για εγγραφή. Μια προειδοποίηση εμφανίζεται αυτόματα, αν προγραμματίσετε εγγραφές που συμπίπτουν χρονικά. Αν σκοπεύετε να εγγράψετε ένα πρόγραμμα ενώ απουσιάζετε, μην ξεχάσετε να αφήσετε την τηλεόραση σε κατάσταση αναμονής και τον σκληρό δίσκο USB ενεργοποιημένο.

5 - Πατήστε **← BACK** για να κλείσετε το μενού.

Διενέξεις εγγραφής

Όταν δύο προγραμματισμένες εγγραφές συμπίπτουν χρονικά, τότε υπάρχει διένεξη εγγραφής. Για την επίλυση μιας διένεξης εγγραφής, μπορείτε να ρυθμίσετε την ώρα έναρξης και λήξης της μίας ή και των δύο προγραμματισμένων εγγραφών.

Για να ρυθμίσετε την ώρα έναρξης ή λήξης μιας προγραμματισμένης εγγραφής...

1 - Πατήστε **☰ SOURCES** και επιλέξτε **● Εγγραφές**.

2 - Στο επάνω μέρος της οθόνης, επιλέξτε **⊗ Προγραμματισμένες** και πατήστε **OK**.

3 - Στη λίστα προγραμματισμένων εγγραφών και υπενθυμίσεων, επιλέξτε **Εγγραφές** και πατήστε **OK** για να δείτε μόνο τις προγραμματισμένες εγγραφές.

4 - Επιλέξτε την προγραμματισμένη εγγραφή που έρχεται σε διένεξη με μια άλλη προγραμματισμένη εγγραφή και πατήστε **+ OPTIONS**.

5 - Επιλέξτε **Ρύθμιση ώρας** και πατήστε **OK**.

6 - Επιλέξτε την ώρα έναρξης και λήξης και αλλάξτε την ώρα με τα πλήκτρα **▲** (επάνω) ή **▼** (κάτω). Επιλέξτε **Εφαρμογή** και πατήστε **OK**.

7 - Πατήστε **← BACK** για να κλείσετε το μενού.

Αυτόματο περιθώριο λήξης

Μπορείτε να ορίσετε το χρονικό περιθώριο που θα προσθέτει αυτόματα η τηλεόραση στο τέλος κάθε προγραμματισμένης εγγραφής.

Για να ορίσετε το αυτόματο χρονικό περιθώριο ώρας λήξης...

- 1 - Πατήστε **SOURCES** και επιλέξτε **Εγγραφές**.
- 2 - Χρησιμοποιήστε τα πλήκτρα πλοήγησης για να επιλέξετε **:** στην επάνω δεξιά γωνία και πατήστε **OK**.
- 3 - Επιλέξτε **Αυτόματο περιθώριο λήξης** και πατήστε **OK**.
- 4 - Πατήστε **^** (επάνω) ή **v** (κάτω) και έπειτα πατήστε **OK** για να ορίσετε το χρονικό περιθώριο που προστίθεται σε μια εγγραφή αυτόματα. Μπορείτε να προσθέσετε έως και 45 λεπτά σε μια εγγραφή.
- 5 - Πατήστε **← BACK** για να κλείσετε το μενού.

Χειροκίνητη εγγραφή

Μπορείτε να προγραμματίσετε μια εγγραφή που δεν συνδέεται με ένα τηλεοπτικό πρόγραμμα. Μπορείτε να ορίσετε μόνοι σας τον τύπο δέκτη, το κανάλι και την ώρα έναρξης και λήξης.

Για να προγραμματίσετε μια εγγραφή χειροκίνητα...

- 1 - Πατήστε **SOURCES** και επιλέξτε **Εγγραφές**.
- 2 - Στο επάνω μέρος της οθόνης, επιλέξτε **Προγραμματισμένες**.
- 3 - Χρησιμοποιήστε τα πλήκτρα πλοήγησης για να επιλέξετε **:** στην επάνω δεξιά γωνία και πατήστε **OK**.
- 4 - Επιλέξτε **Προγραμματισμός** και πατήστε **OK**.
- 5 - Επιλέξτε το δέκτη από όπου θέλετε να γίνει η εγγραφή και πατήστε **OK**.
- 6 - Επιλέξτε το κανάλι από όπου θέλετε να γίνει η εγγραφή και πατήστε **OK**.
- 7 - Επιλέξτε την ημέρα της εγγραφής και πατήστε **OK**.
- 8 - Επιλέξτε ώρα έναρξης και λήξης της εγγραφής. Επιλέξτε ένα κουμπί και χρησιμοποιήστε τα πλήκτρα **^** (επάνω) ή **v** (κάτω) για να ορίσετε τις ώρες και τα λεπτά.
- 9 - Επιλέξτε **Προγραμματισμός** και πατήστε **OK** για να προγραμματίσετε την εγγραφή χειροκίνητα.

Η εγγραφή θα εμφανιστεί στη λίστα προγραμματισμένων εγγραφών και υπενθυμίσεων.

Παρακολούθηση εγγραφής

Για να παρακολουθήσετε μια εγγραφή...

- 1 - Πατήστε **SOURCES** και επιλέξτε **Εγγραφές**.
- 2 - Στη λίστα εγγραφών, επιλέξτε την εγγραφή που θέλετε και πατήστε **OK** για να ξεκινήσετε την παρακολούθηση του προγράμματος.
- 3 - Μπορείτε να χρησιμοποιήσετε τα πλήκτρα **||** (προσωρινή διακοπή), **▶** (αναπαραγωγή), **◀◀** (μετακίνηση προς τα πίσω), **▶▶** (μετακίνηση προς τα εμπρός) ή **■** (διακοπή).
- 4 - Για να επιστρέψετε στο τηλεοπτικό πρόγραμμα, πατήστε **TV EXIT**.

Αφαίρεση ή μετονομασία μια εγγραφής

Για αν μετονομάσετε ή να αφαιρέσετε μια εγγραφή...

- 1 - Πατήστε **SOURCES** και επιλέξτε **Εγγραφές**.
- 2 - Στη λίστα των εγγραφών, επιλέξτε την εγγραφή που χρειάζεστε και πατήστε **INFO / + OPTIONS**.
- 3 - Μπορείτε να επιλέξετε **Μετονομασία** για να αλλάξετε το όνομα της εγγραφής ή να επιλέξετε **Αφαίρεση** για να αφαιρέσετε αυτήν την εγγραφή.
- 4 - Για να επιστρέψετε στο τηλεοπτικό πρόγραμμα, πατήστε **TV EXIT**.

15.2

Pause TV

Τι χρειάζεστε

Μπορείτε να διακόψετε προσωρινά μια ψηφιακή τηλεοπτική μετάδοση και να συνεχίσετε την παρακολούθηση λίγο αργότερα.

Για την προσωρινή παύση ενός τηλεοπτικού προγράμματος χρειάζεστε...

- έναν συνδεδεμένο σκληρό δίσκο USB διαμορφωμένο σε αυτήν την τηλεόραση
- ψηφιακά τηλεοπτικά κανάλια εγκατεστημένα σε αυτήν την τηλεόραση
- λήψη πληροφοριών καναλιού για τον Οδηγό TV στην οθόνη

Αν ο σκληρός δίσκος USB είναι συνδεδεμένος και διαμορφωμένος, η τηλεόραση αποθηκεύει συνεχώς την τηλεοπτική μετάδοση που παρακολουθείτε. Όταν αλλάζετε κανάλι, η τηλεοπτική μετάδοση του προηγούμενου καναλιού διαγράφεται. Επίσης, όταν θέτετε την τηλεόραση σε κατάσταση αναμονής, η τηλεοπτική μετάδοση διαγράφεται.

Δεν μπορείτε να χρησιμοποιήσετε το Pause TV κατά την εγγραφή.

Για περισσότερες πληροφορίες, στη **Βοήθεια**, επιλέξτε **Λέξεις-κλειδιά** και αναζητήστε την επιλογή **Σκληρός δίσκος USB, εγκατάσταση ή Εγκατάσταση, σκληρός δίσκος USB**.

Προσωρινή διακοπή ενός προγράμματος

Για προσωρινή διακοπή και συνέχιση τηλεοπτικής μετάδοσης...

- Για να διακόψετε προσωρινά μια μετάδοση, πατήστε **||** (Προσωρινή διακοπή).
- Για να συνεχίσετε την παρακολούθηση, πατήστε **▶** (Αναπαραγωγή).

Ενώ η γραμμή προόδου εμφανίζεται στην οθόνη, πατήστε **◀◀** (Μετακίνηση προς τα πίσω) ή **▶▶** (Μετακίνηση προς τα εμπρός) για να επιλέξετε το σημείο από το οποίο θέλετε να ξεκινήσετε να παρακολουθείτε την τηλεοπτική

μετάδοση που είχατε διακόψει προσωρινά. Πατήστε αυτά τα πλήκτρα επανειλημμένα για να αλλάξετε ταχύτητα.

Μπορείτε να διακόψετε προσωρινά μια τηλεοπτική μετάδοση μέχρι και για 90 λεπτά.

Για να επιστρέψετε στην τρέχουσα ζωντανή τηλεοπτική μετάδοση, πατήστε ■ (Διακοπή).

Επανάληψη

Εφόσον η τηλεόραση αποθηκεύει την τηλεοπτική μετάδοση που παρακολουθείτε, συνήθως μπορείτε να αναπαραγάγετε την τηλεοπτική μετάδοση για μερικά δευτερόλεπτα.

Για αναπαραγωγή τρέχουσας τηλεοπτικής μετάδοσης...

1 - Πατήστε II (Προσωρινή διακοπή)

2 - Πατήστε ◀◀ (Μετακίνηση προς τα πίσω). Μπορείτε να πατήσετε το πλήκτρο ◀◀ επανειλημμένα για να επιλέξετε από πού θέλετε να ξεκινήσετε την προβολή της εκπομπής που είναι σε προσωρινή διακοπή. Πατήστε αυτά τα πλήκτρα επανειλημμένα για να αλλάξετε ταχύτητα. Σε κάποιο σημείο θα φτάσετε στην αρχή του χώρου αποθήκευσης εκπομπής ή το μέγιστο χρονικό διάστημα.

3 - Πατήστε ▶ (Αναπαραγωγή) για να παρακολουθήσετε ξανά την εκπομπή.

4 - Πατήστε ■ (Διακοπή) για να παρακολουθήσετε την εκπομπή σε ζωντανή μετάδοση.

Smartphone και tablet

16.1

Εφαρμογή Philips TV Remote

Η νέα εφαρμογή **Philips TV Remote App** στο smartphone ή το tablet σας είναι το νέο "φιλαράκι" της τηλεόρασής σας.

Με την εφαρμογή TV Remote App, έχετε τον πλήρη έλεγχο των πολυμέσων σας. Στείλτε φωτογραφίες, μουσική ή βίντεο στη μεγάλη οθόνη ή παρακολουθήστε οποιοδήποτε τηλεοπτικό κανάλι ζωντανά στο tablet ή το τηλέφωνο. Αναζητήστε το αρχείο που θέλετε να παρακολουθήσετε στον Οδηγό TV και παρακολουθήστε το στο τηλέφωνο ή την τηλεόρασή σας. Με την εφαρμογή TV Remote App μπορείτε να χρησιμοποιήσετε το τηλέφωνό σας ως τηλεχειριστήριο.

Κάντε λήψη της εφαρμογής Philips TV Remote από το αγαπημένο σας κατάστημα εφαρμογών σήμερα.

Η εφαρμογή Philips TV Remote είναι διαθέσιμη για συσκευές iOS και Android χωρίς χρέωση.

16.2

Google Cast

Τι χρειάζεστε

Εάν μια εφαρμογή στην κινητή σας συσκευή διαθέτει Google Cast, μπορείτε να αποστείλετε την εφαρμογή σας στην τηλεόραση. Στην κινητή εφαρμογή, αναζητήστε το εικονίδιο Google Cast. Μπορείτε να χρησιμοποιήσετε την κινητή συσκευή σας για να ελέγξετε τι υπάρχει στην τηλεόραση. Το Google Cast λειτουργεί σε Android και iOS.

Η κινητή συσκευή σας πρέπει να είναι συνδεδεμένη στο ίδιο οικιακό δίκτυο Wi-Fi όπως και η τηλεόρασή σας.

Εφαρμογές με Google Cast

Νέες εφαρμογές Google Cast διατίθενται καθημερινά. Μπορείτε ήδη να το δοκιμάσετε με το YouTube, το Chrome, το Netflix, το Photowall ... ή το Big Web Quiz for Chromecast. Ανατρέξτε επίσης στο google.com/cast

Ορισμένα προϊόντα και δυνατότητες του Google Play δεν είναι διαθέσιμα σε όλες τις χώρες.

Για περισσότερες πληροφορίες, ανατρέξτε στην ιστοσελίδα support.google.com/androidtv

Διανομή στην τηλεόρασή σας

Για να διανείμετε μια εφαρμογή στην οθόνη της τηλεόρασης...

- 1 - Στο smartphone ή το tablet, ανοίξτε μια εφαρμογή που υποστηρίζει το Google Cast.
- 2 - Πατήστε το εικονίδιο Google Cast.
- 3 - Επιλέξτε την τηλεόραση στην οποία θέλετε να διανείμετε περιεχόμενο.
- 4 - Πατήστε Αναπαραγωγή στο smartphone ή το tablet. Το περιεχόμενο που επιλέξατε πρέπει να αρχίσει να αναπαραγάγεται στην τηλεόρασή σας.

16.3

AirPlay

Για να προσθέσετε τη λειτουργία AirPlay στην τηλεόρασή σας με Android, μπορείτε να κάνετε λήψη και εγκατάσταση μιας από τις πολλές εφαρμογές Android που κάνουν ακριβώς αυτό. Μπορείτε να βρείτε πολλές από αυτές τις εφαρμογές στο **Google Play™ Store**.

16.4

MHL

Η τηλεόραση αυτή είναι συμβατή με MHL™.

Αν η κινητή σας συσκευή είναι επίσης συμβατή με MHL, μπορείτε να συνδέσετε την κινητή σας συσκευή με ένα καλώδιο MHL στην τηλεόραση. Με συνδεδεμένο το καλώδιο MHL, μπορείτε να μοιραστείτε το περιεχόμενο που υπάρχει στην κινητή συσκευή σας με την οθόνη της τηλεόρασης. Η κινητή σας συσκευή φορτίζει την μπαταρία της ταυτόχρονα. Η σύνδεση MHL είναι ιδανική για να παρακολουθείτε ταινίες ή να παίζετε παιχνίδια από το κινητό σας στην τηλεόραση για μεγαλύτερο χρονικό διάστημα.

Φόρτιση

Με συνδεδεμένο το καλώδιο MHL, η συσκευή σας θα φορτίζεται ενώ η τηλεόραση θα παραμένει ενεργοποιημένη (όχι σε κατάσταση αναμονής).

Καλώδιο MHL

Για να συνδέσετε την κινητή σας συσκευή στην τηλεόραση, χρειάζεστε ένα παθητικό καλώδιο MHL (HDMI σε Micro USB). Για να συνδέσετε την κινητή σας συσκευή ίσως χρειαστείτε επιπλέον προσαρμογέα. Για να συνδέσετε το καλώδιο MHL στην τηλεόραση, χρησιμοποιήστε τη σύνδεση **HDMI 4 MHL**.



Το MHL, το Mobile High-Definition Link και το λογότυπο MHL είναι εμπορικά σήματα ή σήματα κατατεθέντα της MHL, LLC.

Παιχνίδια

17.1

Τι χρειάζεστε

Σε αυτήν την τηλεόραση, μπορείτε να παίξετε παιχνίδια...

- από τις Εφαρμογές στο μενού αρχικής σελίδας
- από το **Google Play™ Store** στο μενού αρχικής σελίδας
- από μια συνδεδεμένη κονσόλα παιχνιδιών

Πρέπει να γίνει λήψη και εγκατάσταση των εφαρμογών παιχνιδιών στην τηλεόραση, για να μπορέσετε να παίξετε. Ορισμένα παιχνίδια χρειάζονται χειριστήριο.

Για την εγκατάσταση των εφαρμογών παιχνιδιών, η τηλεόραση πρέπει να είναι συνδεδεμένη στο Internet. Για να μπορέσετε να χρησιμοποιήσετε εφαρμογές, πρέπει να συμφωνήσετε με τους Όρους χρήσης. Για να μπορέσετε να χρησιμοποιήσετε εφαρμογές Google Play και το **Google Play™ Store**, πρέπει να κάνετε είσοδο με έναν λογαριασμό Google.

17.2

Παίξιμο παιχνιδιού

Από κονσόλα παιχνιδιών

Για να ξεκινήσετε ένα παιχνίδι από μια Κονσόλα παιχνιδιών...

- 1 - Ενεργοποιήστε την κονσόλα παιχνιδιών.
- 2 - Πατήστε **SOURCES** και επιλέξτε μια κονσόλα παιχνιδιών ή το όνομα της σύνδεσης.
- 3 - Ξεκινήστε το παιχνίδι.
- 4 - Πατήστε **BACK** επανειλημμένα ή πατήστε **EXIT** ή διακόψτε την εφαρμογή από το αποκλειστικό κουμπί έξοδος/διακοπή.

Για περισσότερες πληροφορίες, στη **Βοήθεια**, επιλέξτε **Λέξεις-κλειδιά** και αναζητήστε την επιλογή **Κονσόλα παιχνιδιών, Σύνδεση**.

Ambilight

18.1



Στυλ Ambilight

Παρακολούθηση βίντεο

Μπορείτε να ορίσετε τη δυνατότητα Ambilight για να παρακολουθήσετε τις δυναμικές εικόνες και ήχου ενός τηλεοπτικού προγράμματος. Εναλλακτικά, μπορείτε να ορίσετε το Ambilight για να εμφανίσετε ένα προκαθορισμένο στυλ χρώματος ή μπορείτε να απενεργοποιήσετε τη λειτουργία Ambilight.

Εάν επιλέξετε **Παρακολούθηση βίντεο**, μπορείτε να επιλέξετε ένα από τα στυλ που ακολουθούν τη δυναμική της εικόνας στην οθόνη της τηλεόρασής σας.

Για να ορίσετε το στυλ του Ambilight...

- 1 - Πατήστε  **AMBILIGHT**.
- 2 - Επιλέξτε **Παρακολούθηση βίντεο**.
- 3 - Επιλέξτε το στυλ που θέλετε.
- 4 - Πατήστε  (αριστερό) για να μεταβείτε ένα βήμα πίσω ή πατήστε  **BACK** για να κλείσετε το μενού.

Τα διαθέσιμα στυλ **Παρακολούθησης βίντεο** είναι...



- **Τυπικό** - Ιδανικό για καθημερινή παρακολούθηση τηλεόρασης
- **Φυσικό** - Αποδίδει την εικόνα ή τον ήχο όσο το δυνατόν πιο πιστά
- **Καθλωτικό** - Ιδανικό για ταινίες δράσης
- **Ζωντανό** - Ιδανικό για συνθήκες ημέρας
- **Παιχνίδι** - Ιδανική επιλογή για παιχνίδια
- **Άνεση** - Ιδανικό για ένα ήσυχο βράδυ
- **Χαλάρωση** - Ιδανικό για μια αίσθηση χαλάρωσης

Παρακολούθηση ήχου

Μπορείτε να ορίσετε τη δυνατότητα Ambilight για να παρακολουθήσετε τις δυναμικές εικόνες και ήχου ενός τηλεοπτικού προγράμματος. Εναλλακτικά, μπορείτε να ορίσετε το Ambilight για να εμφανίσετε ένα προκαθορισμένο στυλ χρώματος ή μπορείτε να απενεργοποιήσετε τη λειτουργία Ambilight.

Εάν επιλέξετε **Παρακολούθηση ήχου**, μπορείτε να επιλέξετε ένα από τα στυλ που ακολουθούν τη δυναμική του ήχου.

Για να ορίσετε το στυλ του Ambilight...

- 1 - Πατήστε  **AMBILIGHT**.
- 2 - Επιλέξτε **Παρακολούθηση ήχου**.
- 3 - Επιλέξτε το στυλ που θέλετε.
- 4 - Πατήστε  (αριστερό) για να μεταβείτε ένα βήμα πίσω ή πατήστε  **BACK** για να κλείσετε το μενού.

Τα διαθέσιμα στυλ **Παρακολούθησης ήχου** είναι...



- **Lumina** - Αναμειγνύει τη δυναμική του ήχου με τα χρώματα του βίντεο
- **Colora** - Βασίζεται στη δυναμική του ήχου
- **Retro** - Βασίζεται στη δυναμική του ήχου
- **Φάσμα** - Βασίζεται στη δυναμική του ήχου
- **Σαρωτής** - Βασίζεται στη δυναμική του ήχου
- **Ρυθμός** - Βασίζεται στη δυναμική του ήχου
- **Πάρτι** - Ανάμειξη όλων των στυλ παρακολούθησης ήχου, το ένα μετά το άλλο

Παρακολούθηση χρώματος

Μπορείτε να ορίσετε τη δυνατότητα Ambilight για να παρακολουθήσετε τις δυναμικές εικόνες και ήχου ενός τηλεοπτικού προγράμματος. Εναλλακτικά, μπορείτε να ορίσετε το Ambilight για να εμφανίσετε ένα προκαθορισμένο στυλ χρώματος ή μπορείτε να απενεργοποιήσετε τη λειτουργία Ambilight.

Αν επιλέξετε **Παρακολούθηση χρώματος**, μπορείτε να επιλέξετε ένα από τα προκαθορισμένα στυλ χρωμάτων.

Για να ορίσετε το στυλ του Ambilight...

- 1 - Πατήστε  **AMBILIGHT**.
- 2 - Επιλέξτε **Παρακολούθηση χρώματος**.
- 3 - Επιλέξτε το στυλ που θέλετε.
- 4 - Πατήστε  (αριστερό) για να μεταβείτε ένα βήμα πίσω ή πατήστε  **BACK** για να κλείσετε το μενού.



Τα διαθέσιμα στυλ **Παρακολούθησης χρώματος** είναι...

- **Καυτή λάβα** - Χρωματικές παραλλαγές του κόκκινου
- **Βυθός** - Χρωματικές παραλλαγές του μπλε
- **Φύση** - Χρωματικές παραλλαγές του πράσινου
- **Θερμό λευκό ISF** - Στατικό χρώμα
- **Ψυχρό λευκό** - Στατικό χρώμα

Παρακολούθηση εφαρμογής

Η λειτουργία αυτή είναι διαθέσιμη όταν χειρίζεστε το Ambilight με μια εφαρμογή.



Για να ορίσετε το στυλ του Ambilight...

- 1 - Πατήστε  **AMBILIGHT**.
- 2 - Επιλέξτε **Παρακολούθηση εφαρμογής**.
- 3 - Ακολουθήστε τις οδηγίες που εμφανίζονται στην οθόνη.
- 4 - Πατήστε  (αριστερό) για να μεταβείτε ένα βήμα πίσω ή πατήστε  **BACK** για να κλείσετε το μενού.

18.2

Απενεργοποίηση Ambilight

Για να απενεργοποιήσετε το Ambilight...

- 1 - Πατήστε  **AMBILIGHT**.
- 2 - Επιλέξτε **Κλειστό**.
- 3 - Πατήστε  (αριστερό) για να μεταβείτε ένα βήμα πίσω ή πατήστε  **BACK** για να κλείσετε το μενού.

Ρυθμίσεις Ambilight

Για περισσότερες πληροφορίες, στη **Βοήθεια**, επιλέξτε **Λέξεις-κλειδιά** και αναζητήστε την επιλογή **Ambilight, Ρυθμίσεις**.

Λειτουργία Lounge Light

Με τη λειτουργία Lounge Light της τηλεόρασης, μπορείτε να ενεργοποιείτε το Ambilight ενώ η τηλεόραση βρίσκεται στην κατάσταση αναμονής. Έτσι, το Ambilight θα φωτίζει υπέροχα το χώρο σας.

Όταν θέλετε να ενεργοποιήσετε το Lounge Light του Ambilight, θέστε την τηλεόραση στην κατάσταση αναμονής και ακολουθήστε τα παρακάτω βήματα:



- 1 - Πατήστε  **AMBILIGHT**.
- 2 - Μόλις πατήσετε  **AMBILIGHT**, θα ενεργοποιηθεί το Lounge Light του Ambilight.
- 3 - Πατήστε ξανά  **AMBILIGHT**, εάν θέλετε να χρησιμοποιήσετε ένα διαφορετικό εφέ φωτισμού.
- 4 - Για να απενεργοποιήσετε το Lounge Light του Ambilight, πατήστε  **AMBILIGHT** μέχρι να σβήσουν τα φώτα. Μπορεί να χρειαστεί να πατήσετε το  **AMBILIGHT** περισσότερες από μία φορές.

Κορυφαίες επιλογές

19.1

Πληροφορίες για τις κορυφαίες επιλογές

Με την επιλογή  Κορυφαίες επιλογές, η τηλεόρασή σας προτείνει...



- τρέχοντα τηλεοπτικά προγράμματα στη λειτουργία  **Τώρα στην τηλεόραση**
- τα πιο πρόσφατα βίντεο για ενοικίαση στη λειτουργία  **Βίντεο on demand**
- online τηλεοπτικές υπηρεσίες (Catch Up TV) στη λειτουργία  **Τηλεόραση on demand**

Για να απολαύσετε τις Κορυφαίες επιλογές, συνδέστε την τηλεόραση στο Internet. Βεβαιωθείτε ότι έχετε συμφωνήσει με τους όρους χρήσης. Οι πληροφορίες και οι υπηρεσίες των Κορυφαίων επιλογών είναι διαθέσιμες μόνο σε επιλεγμένες χώρες.

Όροι χρήσης

Για να επιτρέψετε στην τηλεόραση να κάνει αυτές τις προτάσεις, πρέπει να συμφωνήσετε με τους όρους χρήσης. Για να λαμβάνετε εξατομικευμένες προτάσεις ανάλογα με τις συνήθειες παρακολούθησής σας, βεβαιωθείτε ότι έχετε επιλέξει το πλαίσιο επιλογής για το στοιχείο **Παροχή εξατομικευμένων προτάσεων παρακολούθησης**.

Για να ανοίξετε τους Όρους χρήσης...

- 1 - Πατήστε  **TOP PICKS**.
- 2 - Χρησιμοποιήστε τα πλήκτρα πλοήγησης για να επιλέξετε  στην επάνω δεξιά γωνία, επιλέξτε **Όροι χρήσης** και πατήστε **OK**.

19.2

Τώρα στην τηλεόρασή σας

Πληροφορίες για την υπηρεσία Τώρα στην τηλεόραση

Με την υπηρεσία  **Τώρα στην τηλεόραση**, η τηλεόραση προτείνει τα πιο δημοφιλή προγράμματα προς παρακολούθηση τη δεδομένη στιγμή.



Τα προτεινόμενα προγράμματα επιλέγονται από τα κανάλια που έχετε εγκαταστήσει. Η επιλογή πραγματοποιείται από τα κανάλια της χώρας σας. Επίσης, μπορείτε να επιτρέψετε στην υπηρεσία **Τώρα στην τηλεόραση** να κάνει ορισμένες εξατομικευμένες προτάσεις για εσάς, με βάση τα προγράμματα που παρακολουθείτε τακτικά.

Για να καταστούν οι πληροφορίες της υπηρεσίας "Τώρα στην τηλεόραση" διαθέσιμες...

- οι πληροφορίες της υπηρεσίας "Τώρα στην τηλεόραση" πρέπει να είναι διαθέσιμες στη χώρα σας.
- στην τηλεόραση πρέπει να υπάρχουν εγκατεστημένα κανάλια.
- Η τηλεόραση πρέπει να είναι συνδεδεμένη στο Internet.
- το ρολόι της τηλεόρασης πρέπει να έχει οριστεί σε "Αυτόματα" ή "Ανάλογα με τη χώρα".
- πρέπει να αποδεχτείτε τους Όρους χρήσης (ίσως να το έχετε κάνει ήδη όταν συνδεθήκατε στο Internet).

Χρήση της υπηρεσίας Τώρα στην τηλεόραση

Για να ανοίξετε την υπηρεσία "Τώρα στην τηλεόραση"...

- 1 - Πατήστε  **TOP PICKS** για να ανοίξετε το μενού Κορυφαίων επιλογών.
- 2 - Επιλέξτε  **Τώρα στην τηλεόραση** στο επάνω τμήμα της οθόνης και πατήστε **OK**.
- 3 - Επιλέξτε **Περισσότερο** για να ανοίξετε τον Οδηγ. TV.

Όταν ανοίγετε την υπηρεσία **Τώρα στην τηλεόραση**, ενδέχεται να απαιτούνται μερικά δευτερόλεπτα μέχρι η τηλεόραση να ανανεώσει τις πληροφορίες σελίδας.

19.3

Τηλεόραση on demand

Πληροφορίες για τη λειτουργία Τηλεόραση on demand



Με τη λειτουργία  **Τηλεόραση on demand**, μπορείτε να παρακολουθείτε τηλεοπτικά προγράμματα που χάσατε ή να παρακολουθείτε τα αγαπημένα σας προγράμματα όποτε σας βολεύει. Αυτή η υπηρεσία ονομάζεται επίσης Catch Up TV, Replay TV ή Τηλεόραση στο Internet. Μπορείτε να παρακολουθείτε δωρεάν τα προγράμματα που είναι διαθέσιμα στη λειτουργία Τηλεόραση on demand.

Επίσης, μπορείτε να επιτρέψετε στη λειτουργία Τηλεόραση on demand να κάνει ορισμένες εξατομικευμένες προτάσεις προγραμμάτων, με βάση την εγκατάσταση τηλεόρασης και τα προγράμματα που παρακολουθείτε τακτικά.

Το εικονίδιο  θα εμφανίζεται μόνο στο επάνω τμήμα της τηλεόρασης όταν είναι διαθέσιμη η λειτουργία Τηλεόραση on demand.

Χρήση της λειτουργίας Τηλεόραση on demand

Για να ανοίξετε τη λειτουργία Τηλεόραση on demand...

- 1 - Πατήστε  **TOP PICKS** για να ανοίξετε το μενού Κορυφαίων επιλογών.
- 2 - Επιλέξτε  **Τηλεόραση on demand** στο επάνω τμήμα της οθόνης και πατήστε **OK**.

3 - Επιλέξτε **Όλοι οι σταθμοί** και πατήστε **OK**. Μπορείτε να επιλέξετε ένα συγκεκριμένο σταθμό μετάδοσης, εάν είναι περισσότεροι από έναν διαθέσιμοι.

4 - Πατήστε **← BACK** για κλείσιμο.

Όταν ανοίγετε τη λειτουργία **Τηλεόραση on demand**, ενδέχεται να απαιτούνται μερικά δευτερόλεπτα μέχρι η τηλεόραση να ανανεώσει τις πληροφορίες σελίδας.

Μόλις ξεκινήσει ένα πρόγραμμα, μπορείτε να χρησιμοποιήσετε τα πλήκτρα **▶** (Αναπαραγωγή) και **||** (Προσωρινή διακοπή).

Για να νοικιάσετε μια ταινία...

1 - Πλοηγηθείτε στην επισήμανση στην αφίσα μιας ταινίας. Μετά από μερικά δευτερόλεπτα, θα εμφανιστούν περιορισμένες πληροφορίες.

2 - Πατήστε **OK** για να ανοίξετε τη σελίδα της ταινίας στο κατάστημα βίντεο, για να δείτε μια σύνοψη της ταινίας.

3 - Επιβεβαιώστε την παραγγελία σας.

4 - Πραγματοποιήστε την πληρωμή στην τηλεόραση.

5 - Αρχίστε να παρακολουθείτε την ταινία. Μπορείτε να χρησιμοποιήσετε τα πλήκτρα **▶** (Αναπαραγωγή) και **||** (Προσωρινή διακοπή).

19.4

Βίντεο on demand

Πληροφορίες για το Βίντεο on demand

Με τη λειτουργία **📺 Βίντεο on demand**, μπορείτε να νοικιάζετε ταινίες από ένα ηλεκτρονικό κατάστημα ενοικίασης βίντεο.

Επίσης, μπορείτε να επιτρέψετε στη λειτουργία Βίντεο on demand να κάνει ορισμένες εξατομικευμένες προτάσεις ταινιών, με βάση τη χώρα σας, την εγκατάσταση τηλεόρασης και τα προγράμματα που παρακολουθείτε τακτικά.

Το εικονίδιο **📺** θα εμφανίζεται μόνο στο επάνω τμήμα της οθόνης όταν είναι διαθέσιμη η λειτουργία **Βίντεο on demand**.

Πληρωμή

Όταν νοικιάζετε ή αγοράζετε μια ταινία, μπορείτε να πληρώσετε το κατάστημα βίντεο με ασφάλεια με την πιστωτική σας κάρτα. Τα περισσότερα καταστήματα βίντεο σας ζητούν να δημιουργήσετε έναν λογαριασμό σύνδεσης την πρώτη φορά που νοικιάζετε μια ταινία.

Διακίνηση δεδομένων Internet

Η μετάδοση ροής πολλών βίντεο ενδέχεται να έχει ως αποτέλεσμα να υπερβείτε τον μηνιαίο όριο όγκου δεδομένων Internet.

Χρήση της λειτουργίας Βίντεο on demand

Για να ανοίξετε τη λειτουργία Βίντεο on demand...

1 - Πατήστε **📺 TOP PICKS** για να ανοίξετε το μενού Κορυφαίων επιλογών.

2 - Επιλέξτε **📺 Βίντεο on demand** στο επάνω τμήμα της οθόνης και πατήστε **OK**.

3 - Επιλέξτε **Όλα τα καταστήματα, Συνιστάται**, ή **Δημοφιλή** για τις προτιμήσεις σας.

4 - Πατήστε **← BACK** για κλείσιμο.

Όταν ανοίγετε τη λειτουργία **Βίντεο on demand**, ενδέχεται να απαιτούνται μερικά δευτερόλεπτα μέχρι η τηλεόραση να ανανεώσει τις πληροφορίες σελίδας.

Μπορείτε να επιλέξετε ένα συγκεκριμένο κατάστημα βίντεο, εάν είναι περισσότερα από ένα διαθέσιμα.

Netflix

Εάν έχετε συνδρομή μέλους Netflix, μπορείτε να απολαύσετε το Netflix σε αυτήν την τηλεόραση. Η τηλεόραση πρέπει να είναι συνδεδεμένη στο Internet. Στη δική σας περιοχή, μπορεί το Netflix να γίνει διαθέσιμο μόνο με μελλοντικές ενημερώσεις του λογισμικού.

Πατήστε το πλήκτρο **NETFLIX** στο τηλεχειριστήριο για να ανοίξει η εφαρμογή Netflix. Μπορείτε να ανοίξετε το Netflix αμέσως από μια τηλεόραση που βρίσκεται σε αναμονή.

www.netflix.com



Multi View

21.1

Teletext και τηλεόραση

Μπορείτε να παρακολουθήσετε ένα τηλεοπτικό κανάλι στη μικρή οθόνη Multi View όταν παρακολουθείτε το Teletext.

Για να παρακολουθήσετε ένα τηλεοπτικό κανάλι ενώ παρακολουθείτε το Teletext...

1 - Πατήστε  **Multi View*** ή  για να ανοίξετε το **Μενού τηλεόρασης**.

2 - Επιλέξτε **Multi View** και πατήστε **OK**.

3 - Επιλέξτε **Multi View: Ανοιχτό** στην οθόνη. Το κανάλι που παρακολουθούσατε εμφανίζεται στη μικρή οθόνη.

Για να κρύψετε την μικρή οθόνη, επιλέξτε **Multi View: Κλειστό** στην οθόνη.



* Αν υπάρχει το πλήκτρο  **Multi View** στο τηλεχειριστήριο σας

21.2

HDMI και τηλεόραση

Μπορείτε να παρακολουθήσετε ένα τηλεοπτικό κανάλι στη μικρή οθόνη Multi View όταν παρακολουθείτε ένα βίντεο από μια συνδεδεμένη συσκευή HDMI.

Για να παρακολουθήσετε ένα τηλεοπτικό κανάλι ενώ παρακολουθείτε ένα βίντεο από μια συνδεδεμένη συσκευή HDMI*...

1 - Πατήστε  **Multi View*** ή  για να ανοίξετε το **Μενού τηλεόρασης**.

2 - Επιλέξτε **Multi View** και πατήστε **OK**.

3 - Επιλέξτε **Multi View: Ανοιχτό** στην οθόνη. Το κανάλι που παρακολουθούσατε εμφανίζεται στη μικρή οθόνη.

Για να κρύψετε την μικρή οθόνη, επιλέξτε **Multi View: Κλειστό** στην οθόνη.

Σημείωση: Μπορείτε να παρακολουθείτε μόνο την εικόνα ενός τηλεοπτικού καναλιού στη λειτουργία Multi View, ο ήχος του τηλεοπτικού καναλιού θα βρίσκεται σε σίγαση.



* Αν υπάρχει το πλήκτρο  **Multi View** στο τηλεχειριστήριο σας

21.3

Nettv και τηλεόραση



Μπορείτε να παρακολουθήσετε ένα τηλεοπτικό κανάλι στη μικρή οθόνη Multi View, όταν παρακολουθείτε μια εφαρμογή Nettv.

Για να παρακολουθήσετε ένα τηλεοπτικό κανάλι ενώ παρακολουθείτε μια εφαρμογή Nettv...

1 - Πατήστε  **Multi View*** ή  για να ανοίξετε το **Μενού τηλεόρασης**.

2 - Επιλέξτε **Multi View** και πατήστε **OK**.

3 - Επιλέξτε **Multi View: Ανοιχτό** στην οθόνη. Το κανάλι που παρακολουθούσατε εμφανίζεται στη μικρή οθόνη.

4 - Πατήστε  **+** ή  **-** για εναλλαγή καναλιών στη μικρή οθόνη

Για να κρύψετε την μικρή οθόνη, επιλέξτε **Multi View: Κλειστό** στην οθόνη.



Σημείωση: Δεν υποστηρίζουν όλες οι εφαρμογές Nettv το Multi View με ένα τηλεοπτικό κανάλι. Αν η εφαρμογή δεν υποστηρίζει το Multi View, τότε θα εμφανιστεί ένα μήνυμα στην τηλεόραση: **To Multi View δεν υποστηρίζεται.**

* Αν υπάρχει το πλήκτρο  **Multi View** στο τηλεχειριστήριο σας

21.4

Nettv και HDMI

Μπορείτε να παρακολουθήσετε μια εφαρμογή Nettv στη μικρή οθόνη Multi View, όταν παρακολουθείτε ένα βίντεο από μια συνδεδεμένη συσκευή HDMI.

1 - Πατήστε  **Multi View*** ή  για να ανοίξετε το **Μενού τηλεόρασης**.

2 - Επιλέξτε **Multi View** και πατήστε **OK**.

3 - Επιλέξτε **Multi View: Ανοιχτό** στην οθόνη.

Για να κρύψετε την μικρή οθόνη, επιλέξτε **Multi View: Κλειστό** στην οθόνη.

Σημείωση: Δεν υποστηρίζουν όλες οι εφαρμογές Nettv το Multi View με ένα τηλεοπτικό κανάλι. Αν η εφαρμογή δεν υποστηρίζει το Multi View, τότε θα εμφανιστεί ένα μήνυμα στην τηλεόραση: **To Multi View δεν υποστηρίζεται.**

* Αν υπάρχει το πλήκτρο  **Multi View** στο τηλεχειριστήριο σας

Λογισμικό

22.1

Ενημέρωση λογισμικού

Ενημέρωση μέσω Internet



Αν η τηλεόραση είναι συνδεδεμένη στο Internet, μπορεί να λάβετε ένα μήνυμα για ενημέρωση του λογισμικού της τηλεόρασης. Πρέπει να έχετε υψηλής ταχύτητας (ευρυζωνική) σύνδεση στο Internet. Αν λάβετε αυτό το μήνυμα, συνιστούμε να πραγματοποιήσετε την ενημέρωση.

Όταν το μήνυμα εμφανιστεί στην οθόνη, επιλέξτε **Ενημέρωση** και ακολουθήστε τις οδηγίες στην οθόνη.

Μπορείτε επίσης να αναζητήσετε μια ενημέρωση λογισμικού μόνοι σας.

Κατά τη διάρκεια της ενημέρωσης λογισμικού, δεν θα υπάρχει εικόνα και η τηλεόραση θα απενεργοποιηθεί και θα ενεργοποιηθεί ξανά. Αυτό μπορεί να συμβεί πολλές φορές. Η ενημέρωση μπορεί να διαρκέσει μερικά λεπτά. Περιμένετε μέχρι να επανέλθει η εικόνα της τηλεόρασης. Μην πατήσετε το κουμπί ενεργοποίησης  της τηλεόρασης ή του τηλεχειριστηρίου στη διάρκεια της ενημέρωσης λογισμικού.

Για να αναζητήσετε μια ενημέρωση λογισμικού μόνοι σας...

- 1 - Πατήστε , επιλέξτε **Όλες οι ρυθμίσεις** και πατήστε **OK**.
- 2 - Επιλέξτε **Ενημέρωση λογισμικού > Αναζήτηση ενημερώσεων**.
- 3 - Επιλέξτε **Internet**.
- 4 - Η τηλεόραση θα αναζητήσει μια ενημέρωση στο Internet.
- 5 - Αν μια ενημερωμένη έκδοση είναι διαθέσιμη, μπορείτε να ενημερώσετε το λογισμικό αμέσως.
- 6 - Η ενημέρωση λογισμικού μπορεί να διαρκέσει αρκετά λεπτά. Μην πατήσετε το πλήκτρο  της τηλεόρασης ή του τηλεχειριστηρίου.
- 7 - Μόλις ολοκληρωθεί η ενημέρωση, θα εμφανιστεί στην τηλεόραση το κανάλι που παρακολουθούσατε προηγουμένως.

Ενημέρωση από USB

Ενδέχεται να απαιτείται ενημέρωση του λογισμικού της τηλεόρασης.

Για το σκοπό αυτό, χρειάζεστε έναν υπολογιστή με υψηλής ταχύτητας σύνδεση στο Internet και μια μονάδα flash USB για τη φόρτωση του λογισμικού στην τηλεόραση. Χρησιμοποιήστε μια μονάδα flash USB με διαθέσιμο χώρο 500 MB. Βεβαιωθείτε ότι η προστασία εγγραφής είναι απενεργοποιημένη.

Για ενημέρωση του λογισμικού της τηλεόρασης...

- 1 - Πατήστε , επιλέξτε **Όλες οι ρυθμίσεις** και πατήστε **OK**.
- 2 - Επιλέξτε **Ενημέρωση λογισμικού > Αναζήτηση**

ενημερώσεων.

- 3 - Επιλέξτε **USB > Τοπικές ενημερώσεις** και πατήστε **OK**.

Αναγνώριση τηλεόρασης

- 1 - Τοποθετήστε τη μονάδα flash USB σε μία από τις υποδοχές σύνδεσης USB της τηλεόρασης.
- 2 - Επιλέξτε **Έναρξη** και πατήστε **OK**. Ένα αρχείο ταυτότητας εγγράφεται στη μονάδα flash USB.

Λήψη λογισμικού

- 1 - Τοποθετήστε τη μονάδα flash USB στον υπολογιστή σας.
- 2 - Στη μονάδα flash USB, εντοπίστε το αρχείο **update.htm** και κάντε διπλό κλικ πάνω του.
- 3 - Πατήστε **Αποστολή ταυτότητας**.
- 4 - Αν υπάρχει διαθέσιμο νέο λογισμικό, κάντε λήψη του αρχείου .zip.
- 5 - Μετά τη λήψη, αποσυμπιέστε το αρχείο και αντιγράψτε το αρχείο **autorun.upg** στη μονάδα flash USB. Μην τοποθετείτε αυτό το αρχείο σε φάκελο.

Ενημέρωση του λογισμικού της τηλεόρασης

- 1 - Τοποθετήστε τη μονάδα flash USB στην τηλεόραση ξανά. Η ενημέρωση ξεκινά αυτόματα.
- 2 - Η ενημέρωση λογισμικού μπορεί να διαρκέσει αρκετά λεπτά. Μην πατήσετε το πλήκτρο  της τηλεόρασης ή του τηλεχειριστηρίου. Μην αφαιρέσετε τη μονάδα Flash USB.
- 3 - Μόλις ολοκληρωθεί η ενημέρωση, θα εμφανιστεί στην τηλεόραση το κανάλι που παρακολουθούσατε προηγουμένως.

Σε περίπτωση διακοπής ρεύματος στη διάρκεια της ενημέρωσης, μην αφαιρέσετε τη μονάδα flash USB από την τηλεόραση. Όταν το ρεύμα επανέλθει, η τηλεόραση θα συνεχίσει την ενημέρωση.

Για να αποτρέψετε την ακούσια ενημέρωση του λογισμικού της τηλεόρασης, διαγράψτε το αρχείο autorun.upg από τη μονάδα flash USB.

Αναζήτηση ενημερώσεων OAD

Πραγματοποιήστε σάρωση για να αναζητήσετε μια ενημέρωση λογισμικού OAD (λήψη over-the-air).

Για αναζήτηση ενημερώσεων OAD...

- 1 - Πατήστε , επιλέξτε **Όλες οι ρυθμίσεις** και πατήστε **OK**.
- 2 - Επιλέξτε **Ενημέρωση λογισμικού > Αναζήτηση ενημερώσεων OAD**.
- 3 - Ακολουθήστε τις οδηγίες στην οθόνη.

* Σημείωση: Η ενημέρωση λογισμικού OAD είναι διαθέσιμη μόνο σε επιλεγμένες χώρες.

22.2

Έκδοση λογισμικού

Για να δείτε την τρέχουσα έκδοση λογισμικού...

- 1 - Πατήστε , επιλέξτε **Όλες οι ρυθμίσεις** και πατήστε **OK**.
- 2 - Επιλέξτε **Ενημέρωση λογισμικού > Πληροφορίες τρέχοντος λογισμικού** και πατήστε **OK**.
- 3 - Εμφανίζονται η έκδοση, οι σημειώσεις έκδοσης και η

ημερομηνία δημιουργίας. Επίσης, εμφανίζεται ο αριθμός Netflix ESN αν είναι διαθέσιμος.

4 - Πατήστε **<** (αριστερό) επανειλημμένα αν χρειαστεί, για να κλείσετε το μενού.

22.3

Αυτόματη ενημέρωση λογισμικού

Ενεργοποιήστε την αυτόματη ενημέρωση λογισμικού για να ενημερώνεται αυτόματα το λογισμικό της τηλεόρασής σας. Αφήστε την τηλεόραση σε κατάσταση αναμονής όταν δεν είναι σε χρήση.

1 - Πατήστε **⚙️**, επιλέξτε **Όλες οι ρυθμίσεις** και πατήστε **OK**.

2 - Επιλέξτε **Ενημέρωση λογισμικού > Αυτόματη ενημέρωση λογισμικού** και πατήστε **OK**.

3 - Πατήστε **<** (αριστερό) επανειλημμένα αν χρειαστεί, για να κλείσετε το μενού.

22.4

Λογισμικό ανοιχτού πηγαίου κώδικα

Η τηλεόραση αυτή περιέχει λογισμικό ανοιχτού πηγαίου κώδικα. Με το παρόν, η TP Vision Europe B.V προσφέρεται να καταστήσει διαθέσιμο, εφόσον ζητηθεί, ένα αντίγραφο του πλήρους αντίστοιχου ανοιχτού πηγαίου κώδικα για τα πακέτα λογισμικού ανοιχτού πηγαίου κώδικα που προστατεύονται από δικαιώματα πνευματικής ιδιοκτησίας και χρησιμοποιούνται σε αυτό το προϊόν, και για τα οποία αυτή η προσφορά προβλέπεται από τις αντίστοιχες άδειες χρήσης.

Η προσφορά ισχύει έως τρία χρόνια μετά την αγορά του προϊόντος, για οποιοδήποτε άτομο λάβει αυτές τις πληροφορίες.

Για να αποκτήσετε τον πηγαίο κώδικα, στείλτε μήνυμα (στην Αγγλική γλώσσα) στη διεύθυνση . . .

open.source@tpvision.com

22.5

Άδεια χρήσης ανοιχτού κώδικα

Πληροφορίες για την άδεια χρήσης ανοιχτού πηγαίου κώδικα

Αρχείο README για τον πηγαίο κώδικα των στοιχείων του λογισμικού τηλεόρασης της TP Vision Netherlands B.V. που εμπίπτουν στις άδειες χρήσης ανοιχτού πηγαίου κώδικα.

Το παρόν έγγραφο περιγράφει τη διανομή του πηγαίου κώδικα που χρησιμοποιείται στην τηλεόραση της TP Vision Netherlands B.V. υπό τους όρους της GNU General Public

License (GPL), της GNU Lesser General Public License (LGPL) ή οποιασδήποτε άλλης άδειας χρήσης ανοιχτού πηγαίου κώδικα. Οδηγίες σχετικά με τον τρόπο λήψης αντιγράφων αυτού του λογισμικού μπορείτε να βρείτε στις Οδηγίες χρήσης.

Η TP Vision Netherlands B.V. ΔΕΝ ΠΑΡΕΧΕΙ ΚΑΜΙΑ ΕΓΓΥΗΣΗ, ΡΗΤΗ Ή ΣΙΩΠΗΡΗ, ΣΥΜΠΕΡΙΛΑΜΒΑΝΟΜΕΝΩΝ ΤΥΧΩΝ ΕΓΓΥΗΣΕΩΝ ΕΜΠΟΡΕΥΣΙΜΟΤΗΤΑΣ Ή ΚΑΤΑΛΛΗΛΟΤΗΤΑΣ ΓΙΑ ΣΥΓΚΕΚΡΙΜΕΝΟ ΣΚΟΠΟ, ΑΝΑΦΟΡΙΚΑ ΜΕ ΑΥΤΟ ΤΟ ΛΟΓΙΣΜΙΚΟ. Η TP Vision Netherlands B.V. δεν παρέχει υποστήριξη για αυτό το λογισμικό. Τα ανωτέρω δεν επηρεάζουν τις εγγυήσεις και τα νόμιμα δικαιώματά σας αναφορικά με τυχόν προϊόντα της TP Vision Netherlands B.V. που έχετε αγοράσει. Ισχύουν μόνο για το συγκεκριμένο πηγαίο κώδικα που βρίσκεται στη διάθεσή σας.

22.6

Μηνύματα

Μπορεί να λάβετε ένα μήνυμα για νέο λογισμικό τηλεόρασης διαθέσιμο για λήψη ή άλλα σχετικά θέματα λογισμικού.

Για να διαβάσετε αυτά τα μηνύματα...

1 - Πατήστε **⚙️**, επιλέξτε **Όλες οι ρυθμίσεις** και πατήστε **OK**.

2 - Επιλέξτε **Ενημέρωση λογισμικού > Ανακοινώσεις**.

3 - Αν υπάρχει κάποια προαγγελία, μπορείτε να τη διαβάσετε ή να επιλέξετε μία από τις διαθέσιμες προαγγελίες.

4 - Πατήστε **<** (αριστερό) επανειλημμένα αν χρειαστεί, για να κλείσετε το μενού.

Προδιαγραφές

23.1

Περιβάλλον

Δελτίο προϊόντος

43PUS7202

- Ενεργειακή κλάση: B
- Μέγεθος ορατής οθόνης: 108 εκατ. / 43 ίντσες
- Κατανάλωση ρεύματος σε κατάσταση λειτουργίας (W): 77 W
- Ετήσια κατανάλωση ενέργειας (kWh) *: 112 kWh
- Κατανάλωση ρεύματος σε κατάσταση αναμονής (W) **: 0,30 W
- Ανάλυση οθόνης (Pixel): 3840 x 2160 pixel

* Κατανάλωση ενέργειας σε kWh ανά έτος, με βάση την κατανάλωση ρεύματος, όταν η τηλεόραση λειτουργεί 4 ώρες την ημέρα για 365 ημέρες. Η πραγματική κατανάλωση ενέργειας εξαρτάται από τον τρόπο χρήσης της τηλεόρασης.

** Όταν η τηλεόραση απενεργοποιείται με το τηλεχειριστήριο και δεν είναι ενεργή κάποια λειτουργία. Κατανάλωση ρεύματος στον τρόπο λειτουργίας πλήρους αναμονής < 0,3 W. Η τηλεόραση χρειάζεται μερικά λεπτά για να μεταβεί σε πλήρη αναμονή.

Λήξη περιόδου χρήσης

Απόρριψη παλιών προϊόντων και μπαταριών

Το προϊόν σας έχει σχεδιαστεί και κατασκευαστεί με υλικά και εξαρτήματα υψηλής ποιότητας, τα οποία μπορούν να ανακυκλωθούν και να ξαναχρησιμοποιηθούν.



Όταν ένα προϊόν φέρει το σύμβολο ενός διαγραμμένου κάδου απορριμμάτων με ρόδες, αυτό σημαίνει ότι καλύπτεται από την Ευρωπαϊκή Οδηγία 2012/19/ΕΕ.



Ενημερωθείτε σχετικά με το τοπικό σύστημα για τη χωριστή συλλογή ηλεκτρικών και ηλεκτρονικών προϊόντων.

Τηρείτε την ισχύουσα τοπική νομοθεσία και μην απορρίπτετε τα παλιά σας προϊόντα μαζί με τα οικιακά απορρίμματα. Η σωστή απόρριψη των παλιών σας προϊόντων συμβάλλει στην αποφυγή αρνητικών επιπτώσεων για το περιβάλλον και την ανθρώπινη υγεία.

Το προϊόν σας περιέχει μπαταρίες που καλύπτονται από την Ευρωπαϊκή Οδηγία 2006/66/ΕΚ και δεν μπορούν να απορριφθούν μαζί με τα συνηθισμένα οικιακά απορρίμματά σας.



Ενημερωθείτε σχετικά με την ισχύουσα τοπική νομοθεσία για τη χωριστή συλλογή των μπαταριών, επειδή η σωστή απόρριψη θα βοηθήσει στην πρόληψη των αρνητικών συνεπειών για το περιβάλλον και την ανθρώπινη υγεία.

23.2

Ρεύμα

Οι προδιαγραφές του προϊόντος υπόκεινται σε αλλαγές χωρίς προειδοποίηση. Για περισσότερες πληροφορίες σχετικά με το προϊόν, ανατρέξτε στη διεύθυνση www.philips.com/TVsupport

Ρεύμα

- Κύρια τροφοδοσία: AC 220-240 V +/-10%
- Θερμοκρασία περιβάλλοντος: 5°C έως 35°C
- Λειτουργίες εξοικονόμησης ενέργειας: Λειτουργία Eco, σβήσιμο οθόνης (για ραδιόφωνο), χρονοδιακόπτης αυτόματης απενεργοποίησης, μενού ρυθμίσεων Eco.

Για πληροφορίες σχετικά με την κατανάλωση ρεύματος, ανατρέξτε στο κεφάλαιο **Δελτίο προϊόντος**.

Η τιμή ισχύος που δηλώνεται στην πινακίδα του προϊόντος αντιστοιχεί στην κατανάλωση ισχύος του προϊόντος υπό φυσιολογικές συνθήκες οικιακής χρήσης (IEC 62087 Ed.2). Η μέγιστη τιμή, που δηλώνεται σε παρένθεση, χρησιμοποιείται για σκοπούς ηλεκτρικής ασφάλειας (IEC 60065 Ed. 7.2).

23.3

Λειτουργικό σύστημα

Android OS:

Android Oreo 8

23.4

Λήψη

- Είσοδος κεραίας: 75 ohm ομοαξονική (IEC75)
- Ζώνες δέκτη: Hyperband, S-Channel, UHF, VHF
- DVB: DVB-T2 (υποστήριξη HEVC), DVB-C (καλωδιακή) QAM
- Αναπαραγωγή αναλογικής εικόνας: SECAM, PAL
- Αναπαραγωγή ψηφιακής εικόνας: MPEG2 SD/HD (ISO/IEC 13818-2), MPEG4 SD/HD (ISO/IEC 14496-10)
- Αναπαραγωγή ψηφιακού ήχου (ISO/IEC 13818-3)
- Είσοδος δορυφορικής κεραίας: 75 ohm, τύπου F
- Εύρος συχνότητας εισόδου: 950 έως 2150 MHz
- Εύρος επιπέδου εισόδου: 25 έως 65 dBm

- DVB-S/S2 QPSK, ρυθμός συμβόλων: 2 έως 45M σύμβολα, SCPC και MCPC
- LNB: DiSEqC 1.0, υποστήριξη 1 έως 4 LNB, επιλογή πολικότητας 14/18V, επιλογή ζώνης 22 kHz, λειτουργία ριπής τόνου, ρεύμα LNB έως και 300 mA

23.5

Τύπος οθόνης

Μήκος διαγωνίου οθόνης

- 43PUS7202: 108 εκατ. / 43 ίντσες
- 49PUS7272: 123 εκατ. / 49 ίντσες
- 55PUS7272: 139 εκατ. / 55 ίντσες

Ανάλυση οθόνης

- 3840 x 2160 pixel

23.6

Ανάλυση οθόνης εισόδου

Μορφές εικόνες

Ανάλυση — Ρυθμός ανανέωσης

- 480i - 60 Hz
- 480p - 60 Hz
- 576i - 50 Hz
- 576p - 50 Hz
- 720p - 50 Hz, 60 Hz
- 1080i - 50 Hz, 60 Hz
- 1080p - 24 Hz, 25 Hz, 30 Hz
- 2160p - 24 Hz, 25 Hz, 30 Hz, 50 Hz, 60 Hz

Φορμά Η/Υ

Αναλύσεις (μεταξύ άλλων)

- 640 x 480p - 60 Hz
- 800 x 600p - 60 Hz
- 1024 x 768p - 60 Hz
- 1280 x 768p - 60 Hz
- 1360 x 765p - 60 Hz
- 1360 x 768p - 60 Hz
- 1280 x 1024p - 60 Hz
- 1920 x 1080p - 60 Hz
- 3840 x 2160p - 24 Hz, 25 Hz, 30 Hz, 50 Hz, 60 Hz

23.7

Διαστάσεις και βάρος

43PUS7202

- χωρίς βάση τηλεόρασης:
Πλάτος 968,2 χιλ. - Ύψος 573,3 χιλ. - Βάθος 76,8 χιλ. - Βάρος ± 9,86 κιλά

- με βάση τηλεόρασης:
Πλάτος 968,2 χιλ. - Ύψος 621,6 χιλ. - Βάθος 200,6 χιλ. - Βάρος ± 10,42 κιλά

49PUS7272

- χωρίς βάση τηλεόρασης:
Πλάτος 1.099,2 χιλ. - Ύψος 643,1 χιλ. - Βάθος 78,6 χιλ. - Βάρος ± 11,97 κιλά

- με βάση τηλεόρασης:
Πλάτος 1.099,2 χιλ. - Ύψος 685,8 χιλ. - Βάθος 263,6 χιλ. - Βάρος ± 15,68 κιλά

55PUS7272

- χωρίς βάση τηλεόρασης:
Πλάτος 1.239,2 χιλ. - Ύψος 722,6 χιλ. - Βάθος 84,8 χιλ. - Βάρος ± 19,74 κιλά

- με βάση τηλεόρασης:
Πλάτος 1239,2 χιλ. - Ύψος 775,8 χιλ. - Βάθος 278,9 χιλ. - Βάρος ± 23,91 κιλά

23.8

Συνδεσιμότητα

Πλαϊνό τμήμα τηλεόρασης

- Είσοδος HDMI 3 - ARC
- Είσοδος HDMI 4 - MHL - ARC
- USB 2 - USB 2.0
- USB 3 - USB 3.0 (μπλε)
- 1 υποδοχή κοινής διασύνδεσης: CI+/CAM
- Ακουστικά - Στερεοφωνική υποδοχή mini 3,5 χιλ.

Πίσω τμήμα τηλεόρασης

- Είσοδος ήχου (DVI σε HDMI) - Στερεοφωνική υποδοχή mini 3,5 χιλ.
- SCART: Audio L/R, είσοδος CVBS, RGB
- YPbPr: Y Pb Pr, Audio L/R

Κάτω μέρος τηλεόρασης

- Είσοδος HDMI 1 - HDCP 2.2
- Είσοδος HDMI 2 - HDCP 2.2
- USB 1 - USB 2.0
- Έξοδος ήχου - Οπτική Toslink
- Δίκτυο LAN - RJ45
- Κεραία (75 ohm)
- Δορυφορικός δέκτης

23.9

Ήχος

- wOOx
- Στερεοφωνικό HD
- Ισχύς εξόδου (RMS): 20 W
- Dolby Digital Plus®
- DTS Premium Sound™

Πολυμέσα

Συνδέσεις

- USB 2.0 / USB 3.0
- Ethernet LAN RJ-45
- Wi-Fi 802.11a/b/g/n/ac (ενσωματωμένο)
- BT2.1 με EDR & BT4.0 με BLE

Υποστηριζόμενα συστήματα αρχείων μονάδων USB

- FAT 16, FAT 32, NTFS.

Φορμά αναπαραγωγής

- Κοντέινερ: 3GP, AVCHD, AVI, MPEG-PS, MPEG-TS, MPEG-4, Matroska (MKV), Quicktime (MOV, M4V, M4A), Windows Media (ASF/WMV/WMA)
- Κωδικοποιητές βίντεο: MPEG-1, MPEG-2, MPEG-4 Part 2, MPEG-4 Part 10 AVC (H264), H.265 (HEVC), VC-1, WMV9
- Κωδικοποιητές ήχου: AAC, HE-AAC (έκδοση 1 και 2), AMR-NB, Dolby Digital, Dolby Digital Plus, DTS Premium Sound™, MPEG-1/2/2.5 Layer I/II/III (συμπεριλαμβανομένου MP3), WMA (έκδοση 2 έως 9.2), WMA Pro (έκδοση 9 και 10)
- Υπότιτλοι:
 - Φορμά: SAMI, SubRip (SRT), SubViewer (SUB), MicroDVD (TXT), mplayer2 (TXT), TMPlayer (TXT)
 - Κωδικοποίηση χαρακτήρων: UTF-8, Κεντρικής Ευρώπης και Ανατολικής Ευρώπης (Windows-1250), Κυριλλικά (Windows-1251), Ελληνικά (Windows-1253), Τουρκικά (Windows-1254), Δυτικής Ευρώπης (Windows-1252)
- Κωδικοποιητές εικόνας: JPEG, PNG, BMP
- Περιορισμοί:
 - Ο μέγιστος υποστηριζόμενος συνολικός ρυθμός bit για ένα αρχείο πολυμέσων είναι 30 Mbps.
 - Ο μέγιστος υποστηριζόμενος ρυθμός bit βίντεο για ένα αρχείο πολυμέσων είναι 20 Mbps.
 - Η μορφή MPEG-4 AVC (H.264) υποστηρίζεται έως το προφίλ High Profile, Level 5.1.
 - Η μορφή H.265 (HEVC) υποστηρίζεται έως το προφίλ Main / Main 10, Level 5.1
 - Η μορφή VC-1 υποστηρίζεται έως το προφίλ Advanced Profile, Level 3.

Υποστηριζόμενες εφαρμογές λογισμικού διακομιστή πολυμέσων (DMS)

- Μπορείτε να χρησιμοποιήσετε οποιοδήποτε λογισμικό διακομιστή πολυμέσων με πιστοποίηση DLNA V1.5 (κατηγορία DMS).
- Μπορείτε να χρησιμοποιήσετε την εφαρμογή Philips TV Remote App σε φορητές συσκευές (με λειτουργικό σύστημα iOS και Android).

Η απόδοση ενδέχεται να διαφέρει, ανάλογα με τις δυνατότητες της φορητής συσκευής και του λογισμικού.

Βοήθεια και υποστήριξη

24.1

Δήλωση της τηλεόρασης

Δηλώστε τώρα την τηλεόρασή σας και απολαύστε μια σειρά πλεονεκτημάτων όπως πλήρη υποστήριξη (συμπεριλαμβανομένων λήψεων), προνομιακή πρόσβαση σε πληροφορίες για νέα προϊόντα, αποκλειστικές προσφορές και εκπτώσεις, καθώς και την ευκαιρία να κερδίσετε βραβεία ή ακόμα και να συμμετάσχετε σε ειδικές έρευνες για νέες κυκλοφορίες.

Μεταβείτε στη διεύθυνση www.philips.com/TVsupport.

24.2

Χρήση της Βοήθειας

Αυτή η τηλεόραση προσφέρει βοήθεια επί της οθόνης .

Άνοιγμα της Βοήθειας

Πατήστε  **Βοήθεια** **OK**.

Για να διαβάσετε τη Βοήθεια σε μορφή βιβλίου, επιλέξτε **Βιβλίο**. Για να αναζητήσετε μια λέξη-κλειδί, επιλέξτε **Λέξη-κλειδί**.

Μπορείτε επίσης να ανοίξετε τη  **Βοήθεια** από το μενού της τηλεόρασης.

Για να εκτελέσετε τις οδηγίες της Βοήθειας, πρέπει πρώτα να κλείσετε τη Βοήθεια.

Σε ορισμένες δραστηριότητες, όπως το Teletext, τα έγχρωμα πλήκτρα εκτελούν συγκεκριμένες λειτουργίες και δεν μπορείτε να τα χρησιμοποιήσετε για να ανοίξετε τη Βοήθεια.

Η Βοήθεια της τηλεόρασης στο tablet, το smartphone ή στον υπολογιστή σας

Για να εκτελέσετε εκτεταμένες οδηγίες πιο εύκολα, μπορείτε να κάνετε λήψη της Βοήθειας της τηλεόρασης σε μορφή PDF, ώστε να τη διαβάσετε στο smartphone, το tablet ή τον υπολογιστή σας. Εναλλακτικά, μπορείτε να εκτυπώσετε τη σελίδα της Βοήθειας που θέλετε από τον υπολογιστή σας. Για να κάνετε λήψη της Βοήθειας (εγχειρίδιο χρήστη), μεταβείτε στη διεύθυνση www.philips.com/TVsupport.

Αντιμετώπιση προβλημάτων

Ενεργοποίηση και τηλεχειριστήριο

Η τηλεόραση δεν ενεργοποιείται

- Αποσυνδέστε το καλώδιο ρεύματος από την πρίζα. Περιμένετε ένα λεπτό και συνδέστε το πάλι.
- Βεβαιωθείτε ότι το καλώδιο ρεύματος είναι καλά συνδεδεμένο.

Ακούγεται ένας ήχος τριξίματος κατά την εκκίνηση ή την ενεργοποίηση

Όταν ενεργοποιείτε, απενεργοποιείτε ή θέτετε σε κατάσταση αναμονής την τηλεόραση, ακούγεται ένας ήχος τριξίματος από το πλαίσιο της τηλεόρασης. Ο ήχος τριξίματος οφείλεται στη φυσιολογική συστολή και διαστολή της τηλεόρασης, καθώς η συσκευή κρύνει και θερμαίνεται. Δεν επηρεάζει την απόδοση της συσκευής.

Η τηλεόραση δεν ανταποκρίνεται στις εντολές του τηλεχειριστηρίου

Η τηλεόραση απαιτεί κάποιο χρόνο για να ξεκινήσει. Στο διάστημα αυτό, η τηλεόραση δεν ανταποκρίνεται στις εντολές του τηλεχειριστηρίου ή των χειριστηρίων της τηλεόρασης. Αυτό είναι φυσιολογικό.

Αν η τηλεόραση εξακολουθεί να μην ανταποκρίνεται στις εντολές του τηλεχειριστηρίου, μπορείτε να ελέγξετε αν λειτουργεί το τηλεχειριστήριο χρησιμοποιώντας την κάμερα ενός κινητού τηλεφώνου. Θέστε το τηλέφωνο στη λειτουργία κάμερας και στρέψτε το τηλεχειριστήριο προς το φακό της κάμερας. Αν πατήσετε ένα πλήκτρο στο τηλεχειριστήριο και παρατηρήσετε στην κάμερα να τρεμοπαίζει η κόκκινη λυχνία LED υπερύθρων, σημαίνει ότι το τηλεχειριστήριο λειτουργεί. Θα πρέπει να ελέγξετε την τηλεόραση.

Αν δεν δείτε τη λυχνία να τρεμοπαίζει, αυτό σημαίνει είτε ότι υπάρχει βλάβη στο τηλεχειριστήριο είτε ότι οι μπαταρίες του έχουν εξαντληθεί.

Δεν μπορείτε να χρησιμοποιήσετε αυτήν τη μέθοδο ελέγχου για τηλεχειριστήρια που είναι ασύρματα συζευγμένα με την τηλεόραση.

Η τηλεόραση μεταβαίνει σε κατάσταση αναμονής μετά την εμφάνιση της οθόνης έναρξης Philips

Αν αποσυνδέσετε την τηλεόραση από το ρεύμα και τη συνδέσετε ξανά ενώ βρίσκεται στην κατάσταση αναμονής, θα εμφανιστεί η οθόνη έναρξης και, στη συνέχεια, η τηλεόραση θα επιστρέψει στην κατάσταση αναμονής. Η συμπεριφορά αυτή είναι φυσιολογική. Για να ενεργοποιήσετε ξανά την τηλεόραση από την κατάσταση αναμονής, πατήστε  στο τηλεχειριστήριο ή στην τηλεόραση.

Η λυχνία αναμονής συνεχίζει να αναβοσβήνει

Αποσυνδέστε το καλώδιο ρεύματος από την πρίζα. Περιμένετε 5 λεπτά και συνδέστε ξανά το καλώδιο. Αν η λυχνία αναβοσβήνει και πάλι, επικοινωνήστε με την Εξυπηρέτηση Καταναλωτών της Philips.

Κανάλια

Δεν εντοπίστηκε κανένα ψηφιακό κανάλι κατά την εγκατάσταση

Ανατρέξτε στις τεχνικές προδιαγραφές για να βεβαιωθείτε ότι η τηλεόραση υποστηρίζει DVB-T ή DVB-C στη χώρα σας. Βεβαιωθείτε ότι έχετε συνδέσει σωστά όλα τα καλώδια και έχετε επιλέξει το σωστό δίκτυο.

Κανάλια που είχαν εγκατασταθεί παλαιότερα δεν εμφανίζονται στη λίστα καναλιών

Βεβαιωθείτε ότι έχετε επιλέξει τη σωστή λίστα καναλιών.

Κανάλι DVB-T2 HEVC

Ανατρέξτε στις τεχνικές προδιαγραφές για να βεβαιωθείτε ότι η τηλεόραση υποστηρίζει DVB-T2 HEVC στη χώρα σας και επανεγκαταστήστε το κανάλι DVB-T.

Εικόνα

Δεν υπάρχει εικόνα / η εικόνα είναι παραμορφωμένη

- Βεβαιωθείτε ότι η κεραία είναι σωστά συνδεδεμένη στην τηλεόραση.
- Βεβαιωθείτε ότι έχει επιλεγεί η σωστή συσκευή ως πηγή οθόνης.
- Βεβαιωθείτε ότι η εξωτερική συσκευή ή η πηγή είναι σωστά συνδεδεμένες.

Υπάρχει ήχος αλλά δεν υπάρχει εικόνα

- Βεβαιωθείτε ότι οι ρυθμίσεις εικόνας είναι σωστές.

Κακή λήψη κεραίας

- Βεβαιωθείτε ότι η κεραία είναι σωστά συνδεδεμένη στην τηλεόραση.
- Τα ηχεία, οι συσκευές ήχου χωρίς γείωση, τα φώτα φθορισμού, τα ψηλά κτίρια και άλλα ογκώδη αντικείμενα ενδέχεται να επηρεάζουν την ποιότητα λήψης. Αν είναι δυνατό, προσπαθήστε να βελτιώσετε την ποιότητα λήψης αλλάζοντας την κατεύθυνση της κεραίας ή μετακινώντας συσκευές μακριά από την τηλεόραση.
- Αν η λήψη είναι κακή μόνο σε ένα κανάλι, ρυθμίστε το συγκεκριμένο κανάλι.

Κακή ποιότητα εικόνας από συσκευή

- Βεβαιωθείτε ότι η συσκευή είναι σωστά συνδεδεμένη.
- Βεβαιωθείτε ότι οι ρυθμίσεις εικόνας είναι σωστές.

Οι ρυθμίσεις εικόνας αλλάζουν μετά από λίγο

Βεβαιωθείτε ότι η επιλογή **Τοποθεσία** έχει οριστεί σε **Σπίτι**. Σε αυτήν τη λειτουργία, μπορείτε να αλλάξετε και να αποθηκεύσετε τις ρυθμίσεις.

Εμφανίζεται ένα διαφημιστικό banner

Βεβαιωθείτε ότι η επιλογή **Τοποθεσία** έχει οριστεί σε **Σπίτι**.

Η εικόνα δεν προσαρμόζεται στην οθόνη

Επιλέξτε διαφορετικό σχήμα εικόνας.

Το σχήμα εικόνας αλλάζει ανάλογα με το κανάλι

Επιλέξτε ένα μη αυτόματο σχήμα εικόνας.

Η θέση της εικόνας δεν είναι σωστή

Τα σήματα εικόνας από μερικές συσκευές μπορεί να μην έχουν το κατάλληλο μέγεθος για την οθόνη. Ελέγξτε την έξοδο σήματος της συνδεδεμένης συσκευής.

Η εικόνα από τον υπολογιστή δεν είναι σταθερή

Βεβαιωθείτε ότι ο υπολογιστής σας χρησιμοποιεί την ανάλυση και το ρυθμό ανανέωσης που υποστηρίζονται.

Ήχος

Δεν υπάρχει ήχος ή ο ήχος είναι κακής ποιότητας

Αν δεν εντοπίζεται σήμα ήχου, η τηλεόραση απενεργοποιεί αυτόματα την έξοδο ήχου. Το γεγονός αυτό δεν υποδεικνύει εσφαλμένη λειτουργία.

- Βεβαιωθείτε ότι οι ρυθμίσεις ήχου είναι σωστές.
- Βεβαιωθείτε ότι όλα τα καλώδια είναι σωστά συνδεδεμένα.
- Βεβαιωθείτε ότι η ένταση δεν έχει οριστεί σε μηδέν ή ότι δεν έχει ενεργοποιηθεί η σίγαση.
- Βεβαιωθείτε ότι η έξοδος ήχου της τηλεόρασης είναι συνδεδεμένη στην είσοδο ήχου του Home Cinema. Ο ήχος θα πρέπει να ακούγεται από τα ηχεία του Home Cinema.
- Σε ορισμένες συσκευές μπορεί να πρέπει να ενεργοποιήσετε την έξοδο ήχου HDMI με μη αυτόματο τρόπο. Αν έχετε ήδη ενεργοποιήσει μια έξοδο ήχου HDMI άλλα εξακολουθείτε να μην ακούτε ήχο, δοκιμάστε να αλλάξετε το σχήμα ψηφιακού ήχου της συσκευής σε PCM (Παλμοκωδική διαμόρφωση). Ανατρέξτε στην τεκμηρίωση που συνόδευε τη συσκευή για οδηγίες.

HDMI και USB

HDMI

- Έχετε υπόψη ότι η υποστήριξη HDCP (Προστασία ψηφιακού περιεχομένου ευρείας ζώνης) ενδέχεται να προκαλεί καθυστέρηση στο χρόνο που χρειάζεται η τηλεόραση να εμφανίσει το περιεχόμενο μιας συσκευής HDMI.
- Αν η τηλεόραση δεν αναγνωρίζει τη συσκευή HDMI και δεν εμφανίζεται εικόνα, μεταβείτε από τη μία συσκευή στην άλλη και, στη συνέχεια, επιστρέψτε στην πρώτη.
- Αν η εικόνα και ο ήχος μιας συσκευής που συνδέεται στην υποδοχή **HDMI 1** ή **HDMI 2** είναι παραμορφωμένα, συνδέστε τη συσκευή στην υποδοχή **HDMI 3** ή **HDMI 4** της τηλεόρασης.
- Εάν η εικόνα και ο ήχος μιας συσκευής που είναι συνδεδεμένη με σύνδεση HDMI εμφανίζουν παραμορφώσεις, ελέγξτε αν μια διαφορετική ρύθμιση **HDMI Ultra HD** μπορεί να λύσει αυτό το πρόβλημα. Για περισσότερες πληροφορίες, στη **Βοήθεια** επιλέξτε **Λέξεις-κλειδιά** και αναζητήστε την επιλογή **HDMI Ultra HD**.
- Αν υπάρχουν διακοπές ήχου, βεβαιωθείτε ότι οι ρυθμίσεις εξόδου από τη συσκευή HDMI είναι σωστές.
- Αν χρησιμοποιείτε προσαρμογέα HDMI σε DVI ή καλώδιο

HDMI σε DVI, βεβαιωθείτε ότι έχετε συνδέσει ένα επιπλέον καλώδιο ήχου στην υποδοχή AUDIO IN (μόνο βύσμα μίνι), εφόσον διατίθεται.

Το HDMI EasyLink δεν λειτουργεί

- Βεβαιωθείτε ότι οι συσκευές HDMI είναι συμβατές με το πρωτόκολλο HDMI-CEC. Οι λειτουργίες EasyLink λειτουργούν μόνο με συσκευές που είναι συμβατές με το πρωτόκολλο HDMI-CEC.

Το εικονίδιο έντασης δεν εμφανίζεται

- Όταν είναι συνδεδεμένη μια συσκευή ήχου HDMI-CEC και χρησιμοποιείτε το τηλεχειριστήριο της τηλεόρασης για να ρυθμίσετε την ένταση του ήχου από τη συσκευή, αυτή η συμπεριφορά είναι φυσιολογική.

Δεν εμφανίζονται φωτογραφίες, βίντεο και αρχεία μουσικής από USB

- Βεβαιωθείτε ότι η συσκευή αποθήκευσης USB έχει ρυθμιστεί έτσι ώστε να είναι συμβατή με το πρότυπο Mass Storage Class (Κλάση μαζικής αποθήκευσης), όπως περιγράφεται στην τεκμηρίωση της συσκευής αποθήκευσης.
- Βεβαιωθείτε ότι η συσκευή αποθήκευσης USB είναι συμβατή με την τηλεόραση.
- Βεβαιωθείτε ότι τα φορμά των αρχείων ήχου και εικόνας υποστηρίζονται από την τηλεόραση.

Η αναπαραγωγή αρχείων USB γίνεται με διακοπές

- Η απόδοση μεταφοράς της συσκευής αποθήκευσης USB ενδέχεται να περιορίζει την ταχύτητα μεταφοράς δεδομένων στην τηλεόραση, με αποτέλεσμα την κακή ποιότητα αναπαραγωγής.

Wi-Fi

Δεν εντοπίστηκε ασύρματο δίκτυο Wi-Fi ή διακόπηκε η σύνδεση

- Η ύπαρξη φούρνων μικροκυμάτων, τηλεφώνων DECT και άλλων συσκευών Wi-Fi 802.11b/g/n στον περιβάλλοντα χώρο ενδέχεται να προκαλεί παρεμβολές στο ασύρματο δίκτυο.
- Συνιστούμε τη χρήση της συχνότητας των 5 GHz (802.11ac) στον δρομολογητή, όταν η τηλεόραση βρίσκεται σε περιοχή όπου υπάρχουν πολλοί άλλοι ασύρματοι δρομολογητές (διαμερίσματα κ.λπ.).
- Βεβαιωθείτε ότι τα τείχη προστασίας στο δίκτυό σας επιτρέπουν την πρόσβαση στην ασύρματη σύνδεση της τηλεόρασης.
- Για εύκολη εγκατάσταση του ασύρματου δικτύου σας, μην αποκρύπτετε το όνομα του δρομολογητή σας απενεργοποιώντας τη μετάδοση του SSID.
- Αν το ασύρματο δίκτυο δεν λειτουργεί σωστά στο σπίτι σας, μπορείτε να χρησιμοποιήσετε την εγκατάσταση ενσύρματου δικτύου.

Η σύνδεση στο δίκτυο Wi-Fi είναι αργή

- Χρησιμοποιήστε μια υψηλής ταχύτητας (ευρυζωνική) σύνδεση στο Internet για το δρομολογητή σας.
- Περιορίστε τον αριθμό των συσκευών που χρησιμοποιούν τον ίδιο δρομολογητή.
- Ανατρέξτε στο εγχειρίδιο χρήσης του δρομολογητή σας για πληροφορίες σχετικά με την εμβέλεια σε εσωτερικούς χώρους, το ρυθμό μεταφοράς και άλλους παράγοντες που

επηρεάζουν την ποιότητα του σήματος.

DHCP

- Αν η σύνδεση αποτύχει, μπορείτε να ελέγξετε τη ρύθμιση DHCP (Dynamic Host Configuration Protocol/Πρωτόκολλο δυναμικής ρύθμισης παραμέτρων κεντρικών υπολογιστών) του δρομολογητή. Το DHCP πρέπει να είναι ενεργοποιημένο.

Bluetooth

Δεν είναι δυνατή η σύζευξη

- Βεβαιωθείτε ότι η συσκευή βρίσκεται σε λειτουργία σύζευξης. Ανατρέξτε στο εγχειρίδιο χρήσης της συσκευής.
- Τοποθετήστε το δρομολογητή και το ασύρματο ηχείο όσο το δυνατόν πιο κοντά στην τηλεόραση.
- Τα μέρη με υψηλή ασύρματη δραστηριότητα, όπως διαμερίσματα με πολλούς ασύρματους δρομολογητές, μπορούν να επηρεάσουν την ασύρματη σύνδεση.
- Ενδέχεται να μην είναι δυνατή η σύζευξη πολλών συσκευών ταυτόχρονα με την τηλεόραση.

Χάθηκε η σύνδεση Bluetooth

- Πρέπει πάντα να τοποθετείτε το ασύρματο ηχείο σε απόσταση έως 5 μέτρων από την τηλεόραση.

Συγχρονισμός ήχου και εικόνας με Bluetooth

- Προτού αγοράσετε ένα ασύρματο ηχείο Bluetooth, ενημερωθείτε σχετικά με την ποιότητα συγχρονισμού ήχου προς βίντεο, που κοινώς ονομάζεται "συγχρονισμός χειλιών". Δεν λειτουργούν σωστά όλες οι συσκευές Bluetooth. Απευθυνθείτε στον πωλητή σας για συμβουλές.

Internet





Το Internet δεν λειτουργεί

- Αν η σύνδεση με το δρομολογητή δεν παρουσιάζει κάποιο πρόβλημα, ελέγξτε τη σύνδεση του δρομολογητή στο Internet.

Η γλώσσα μενού δεν είναι σωστή

Η γλώσσα μενού δεν είναι σωστή

Επαναφέρετε τη γλώσσα μενού στη γλώσσα σας.

- 1 - Πατήστε  HOME για να μεταβείτε στην Αρχική οθόνη.
- 2 - Επιλέξτε το εικονίδιο  (Ρυθμίσεις) από τη γραμμή συστήματος στο επάνω μέρος της Αρχικής οθόνης και πατήστε **OK**.
- 3 - Πατήστε 5 φορές  (κάτω).
- 4 - Πατήστε 3 φορές  (δεξιά), επιλέξτε τη γλώσσα που θέλετε και πατήστε **OK**.
- 5 - Επιλέξτε  BACK για να κλείσετε το μενού.

Ηλεκτρονική βοήθεια

Για την επίλυση οποιουδήποτε προβλήματος σχετικά με την τηλεόρασή σας, μπορείτε να συμβουλευτείτε την ηλεκτρονική υποστήριξη της Philips. Επιλέξτε τη γλώσσα σας και εισαγάγετε τον αριθμό μοντέλου του προϊόντος.

Μεταβείτε στη διεύθυνση www.philips.com/TVsupport.

Στην τοποθεσία υποστήριξης θα βρείτε τον αριθμό τηλεφωνικής υποστήριξης στη χώρα σας, μέσω του οποίου μπορείτε να επικοινωνείτε μαζί μας, καθώς και απαντήσεις σε συχνές ερωτήσεις (FAQ). Σε ορισμένες χώρες μπορείτε να συνομιλήσετε με έναν από τους συνεργάτες μας και να κάνετε τις ερωτήσεις σας απευθείας ή μέσω email. Μπορείτε να κάνετε λήψη του νέου λογισμικού για την τηλεόρασή σας ή του εγχειριδίου της τηλεόρασης για να το διαβάσετε στον υπολογιστή σας.

Υποστήριξη και επισκευή

Για υποστήριξη και επισκευή, μπορείτε να τηλεφωνήσετε στην Εξυπηρέτηση Καταναλωτών της χώρας σας. Οι τεχνικοί μας θα φροντίσουν για τυχόν επισκευή, εάν κριθεί απαραίτητο.

Μπορείτε να βρείτε τον αριθμό τηλεφώνου στα έντυπα που συνοδεύουν την τηλεόραση.

Εναλλακτικά, ανατρέξτε στη διαδικτυακή τοποθεσία μας στη διεύθυνση www.philips.com/TVsupport και, αν χρειαστεί, επιλέξτε τη χώρα σας.

Αριθμός μοντέλου τηλεόρασης και αριθμός σειράς

Ίσως σας ζητηθεί να δώσετε τον αριθμό μοντέλου και τον αριθμό σειράς της τηλεόρασης. Μπορείτε να βρείτε αυτούς τους αριθμούς στην ετικέτα της συσκευασίας ή στην ετικέτα τύπου που βρίσκεται στο πίσω ή στο κάτω μέρος της τηλεόρασης.

Προειδοποίηση

Μην επιχειρήσετε ποτέ να επισκευάσετε μόνοι σας την τηλεόραση. Ενδέχεται να προκληθεί σοβαρός τραυματισμός ή ανεπανόρθωτη ζημιά στην τηλεόραση, και να ακυρωθεί η εγγύησή σας.

Ασφάλεια και φροντίδα

25.1

Ασφάλεια

Σημαντικό!

Πριν χρησιμοποιήσετε την τηλεόρασή σας για πρώτη φορά, διαβάστε και κατανοήστε όλες τις οδηγίες ασφαλείας. Σε περίπτωση πρόκλησης βλάβης λόγω μη συμμόρφωσης με τις οδηγίες, η εγγύηση παύει να ισχύει.

Κίνδυνος ηλεκτροπληξίας ή πυρκαγιάς

- Μην εκθέτετε ποτέ την τηλεόραση σε βροχή ή νερό. Μην τοποθετείτε ποτέ δοχεία με υγρά, όπως βάζα, κοντά στην τηλεόραση.
Αν χυθούν υγρά πάνω ή μέσα στην τηλεόραση, αποσυνδέστε την από την πρίζα αμέσως.
Επικοινωνήστε με την Εξυπηρέτηση Καταναλωτών της Philips για να ελέγξει την τηλεόραση πριν τη χρήση.
- Μην εκθέτετε ποτέ την τηλεόραση, το τηλεχειριστήριο ή τις μπαταρίες σε υπερβολική θερμότητα. Μην τα τοποθετείτε ποτέ κοντά σε αναμμένα κεριά, γυμνές φλόγες ή άλλες πηγές θερμότητας και μην τα εκθέτετε ποτέ σε άμεσο ηλιακό φως.
- Μην παρεμβάλλετε ποτέ αντικείμενα στις οπές εξαερισμού ή σε άλλα ανοίγματα στην τηλεόραση.
- Μην τοποθετείτε ποτέ βαριά αντικείμενα πάνω στο καλώδιο ρεύματος.
- Βεβαιωθείτε ότι τα φics δεν πιέζονται. Σε περίπτωση που τα φics χαλαρώσουν, μπορεί να προκληθεί ηλεκτρικό τόξο ή φωτιά. Όταν περιστρέψετε την οθόνη της τηλεόρασης, βεβαιωθείτε ότι δεν ασκείται πίεση στο καλώδιο ρεύματος.
- Για να αποσυνδέσετε την τηλεόραση από την πρίζα, πρέπει να αποσυνδέσετε το καλώδιο ρεύματος της συσκευής. Όταν αποσυνδέετε το καλώδιο ρεύματος, πρέπει πάντα να τραβάτε το φics και όχι το καλώδιο. Φροντίστε να εγκαταστήσετε την τηλεόραση με τέτοιο τρόπο ώστε να έχετε πλήρη πρόσβαση στην πρίζα, στο καλώδιο ρεύματος και στο φics ανά πάσα στιγμή.

Κίνδυνος τραυματισμού ή πρόκλησης ζημιάς στην τηλεόραση

- Για την ανύψωση και τη μεταφορά μιας τηλεόρασης που ζυγίζει περισσότερο από 25 κιλά (55 λίβρες), χρειάζονται δύο άτομα.
- Αν τοποθετήσετε την τηλεόραση σε βάση, χρησιμοποιήστε μόνο την παρεχόμενη βάση. Προσαρτήστε σταθερά τη βάση στην τηλεόραση.
Τοποθετήστε την τηλεόραση σε μια επίπεδη επιφάνεια που

μπορεί να αντέξει το βάρος της τηλεόρασης και της βάσης.

- Κατά την ανάρτηση σε τοίχο, βεβαιωθείτε ότι το στήριγμα μπορεί να αντέξει το βάρος της τηλεόρασης. Η TP Vision δεν φέρει καμία απολύτως ευθύνη για ακατάλληλη ανάρτηση σε τοίχο που έχει ως αποτέλεσμα ατυχήματα, τραυματισμούς ή βλάβες.
- Ορισμένα μέρη του προϊόντος είναι κατασκευασμένα από γυαλί. Να είστε ιδιαίτερα προσεκτικοί κατά το χειρισμό, ώστε να αποφύγετε τυχόν τραυματισμό ή πρόκληση ζημιάς στην τηλεόραση.

Κίνδυνος πρόκλησης ζημιάς στην τηλεόραση!

Πριν συνδέσετε την τηλεόραση στην πρίζα, βεβαιωθείτε ότι η τάση ρεύματος αντιστοιχεί στην τιμή που αναγράφεται στο πίσω μέρος της τηλεόρασης. Μην συνδέετε ποτέ την τηλεόραση στην πρίζα, αν η τάση είναι διαφορετική.

Κίνδυνος τραυματισμού παιδιών

Ακολουθήστε τις παρακάτω προφυλάξεις για να αποτρέψετε την πτώση της τηλεόρασης και την πρόκληση τραυματισμού σε παιδιά:

- Μην τοποθετείτε την τηλεόραση σε επιφάνεια καλυμμένη με ύφασμα ή άλλο υλικό το οποίο μπορεί να τραβηχτεί.
- Βεβαιωθείτε ότι κανένα μέρος της τηλεόρασης δεν κρέμεται έξω από την άκρη της επιφάνειας.
- Μην τοποθετείτε την τηλεόραση πάνω σε ψηλό έπιπλο (όπως βιβλιοθήκη), χωρίς να στηρίξετε και το έπιπλο και την τηλεόραση στον τοίχο ή σε κατάλληλο στήριγμα.
- Ενημερώστε τα παιδιά σχετικά με τους κινδύνους που ενέχει το σκαρφάλωμα σε έπιπλα για να φτάσουν την τηλεόραση.

Κίνδυνος κατάποσης μπαταριών!

Το τηλεχειριστήριο ενδέχεται να περιέχει μπαταρίες τύπου κέρματος, τις οποίες μπορούν εύκολα να καταπιούν τα μικρά παιδιά. Φροντίστε να διατηρείτε πάντα αυτές τις μπαταρίες μακριά από παιδιά.

Κίνδυνος υπερθέρμανσης

Μην τοποθετείτε ποτέ την τηλεόραση σε περιορισμένο χώρο. Πρέπει πάντα να αφήνετε κενό χώρο τουλάχιστον 10 εκ. (4 ίντσες) γύρω από την τηλεόραση για εξαερισμό. Βεβαιωθείτε ότι οι οπές εξαερισμού της τηλεόρασης δεν καλύπτονται ποτέ από κουρτίνες ή άλλα αντικείμενα.

Καταιγίδες

Αποσυνδέστε την τηλεόραση από την πρίζα και την κεραία πριν από καταιγίδες.

Κατά τη διάρκεια καταιγίδων μην αγγίζετε κανένα μέρος της τηλεόρασης, του καλωδίου ρεύματος ή του καλωδίου κεραίας.

Κίνδυνος για την ακοή

Αποφύγετε να χρησιμοποιείτε ακουστικά ή ηχεία σε μεγάλη ένταση ή για παρατεταμένο χρονικό διάστημα.

Χαμηλές θερμοκρασίες

Αν η τηλεόραση μεταφερθεί σε θερμοκρασίες κάτω των 5°C (41°F), αποσυνδεδάστε την και μην την συνδέσετε στην πρίζα έως ότου η θερμοκρασία της φτάσει σε επίπεδο θερμοκρασίας δωματίου.

Υγρασία

Σε σπάνιες περιπτώσεις, ανάλογα με τη θερμοκρασία και την υγρασία, ενδέχεται να δημιουργηθεί ελάχιστη συμπύκνωση υδρατμών στο εσωτερικό της γυάλινης πρόσοψης της τηλεόρασης (σε ορισμένα μοντέλα). Για να αποφύγετε κάτι τέτοιο, μην εκθέτετε την τηλεόραση σε άμεσο ηλιακό φως, θερμότητα ή υπερβολική υγρασία. Αν δημιουργηθούν υδρατμοί, θα εξατμιστούν έπειτα από μερικές ώρες λειτουργίας της τηλεόρασης.

Η υγρασία που οφείλεται σε συμπύκνωση υδρατμών δεν βλάπτει την τηλεόραση και δεν προκαλεί δυσλειτουργία.

25.2

Φροντίδα οθόνης

- Μην ακουμπάτε, σπρώχνετε, τρίβετε ή χτυπάτε την οθόνη με οποιοδήποτε αντικείμενο.
- Αποσυνδέστε την τηλεόραση από το ρεύμα πριν να την καθαρίσετε.
- Καθαρίζετε και σκουπίζετε απαλά την τηλεόραση και το πλαίσιο της με ένα μαλακό, νωπό πανί. Αποφεύγετε να αγγίζετε τις λυχνίες LED του Ambilight στο πίσω μέρος της τηλεόρασης. Μην χρησιμοποιείτε ποτέ ουσίες όπως οινόπνευμα, χημικά ή οικιακά καθαριστικά στην τηλεόραση.
- Για να αποφύγετε τυχόν παραμορφώσεις και το ξεθώριασμα των χρωμάτων, φροντίστε να σκουπίζετε τις σταγόνες νερού όσο το δυνατόν γρηγορότερα.
- Να αποφεύγετε την προβολή στατικών εικόνων όσο το δυνατόν περισσότερο. Οι στατικές εικόνες είναι εικόνες που παραμένουν στην οθόνη για μεγάλο χρονικό διάστημα. Περιλαμβάνουν τα μενού οθόνης, τις μαύρες γραμμές, την προβολή ώρας κ.λπ. Αν πρέπει να χρησιμοποιήσετε στατικές εικόνες, μειώστε την αντίθεση και τη φωτεινότητα της οθόνης, ώστε να μην προκληθεί ζημιά στην οθόνη.

Όροι χρήσης

26.1

Όροι χρήσης - Τηλεόραση

2016 © TP Vision Europe B.V. Με την επιφύλαξη παντός δικαιώματος.

Αυτό το προϊόν έχει κυκλοφορήσει στην αγορά από την TP Vision Europe B.V. ή μία από τις θυγατρικές της, οι οποίες στο εξής θα αναφέρονται στο παρόν ως TP Vision, που είναι ο κατασκευαστής του προϊόντος. Η TP Vision είναι εγγυητής για την τηλεόραση με την οποία συσκευάστηκε το παρόν εγχειρίδιο. Η ονομασία Philips και το έμβλημα Philips με την ασπίδα είναι κατοχυρωμένα εμπορικά σήματα της Koninklijke Philips N.V.

Οι προδιαγραφές υπόκεινται σε αλλαγές χωρίς προηγούμενη ειδοποίηση. Τα εμπορικά σήματα αποτελούν ιδιοκτησία της Koninklijke Philips Electronics N.V ή των αντίστοιχων κατόχων τους. Η TP Vision διατηρεί το δικαίωμα να τροποποιήσει τα προϊόντα ανά πάσα στιγμή, χωρίς να υποχρεούται να προσαρμόσει ανάλογα τις προηγούμενες παρτίδες.

Το έντυπο υλικό που συνόδευε την τηλεόραση και το εγχειρίδιο χρήσης που είναι αποθηκευμένο στη μνήμη της τηλεόρασης ή μπορεί να ληφθεί από τη διαδικτυακή τοποθεσία της Philips www.philips.com/support θεωρούνται επαρκή για τη χρήση για την οποία προορίζεται το σύστημα.

Το υλικό που περιλαμβάνεται στο παρόν εγχειρίδιο θεωρείται επαρκές για τη χρήση για την οποία προορίζεται το σύστημα. Αν το συγκεκριμένο προϊόν ή μεμονωμένες μονάδες του και διαδικασίες χρησιμοποιηθούν για διαφορετικούς σκοπούς από αυτούς που καθορίζονται στο παρόν εγχειρίδιο, θα πρέπει να επιβεβαιωθεί η εγκυρότητα και η καταλληλότητά τους. Η TP Vision εγγυάται ότι το υλικό δεν παραβιάζει ευρεσιτεχνίες που ισχύουν στις Η.Π.Α. Δεν παρέχεται καμία άλλη εγγύηση, ρητή ή σιωπηρή. Η TP Vision δεν είναι υπεύθυνη για οποιοδήποτε σφάλμα υπάρχει στο περιεχόμενο του παρόντος εγγράφου ούτε για τυχόν πρόβλημα που προκύπτει από το περιεχόμενο του εγγράφου. Τα σφάλματα που αναφέρονται στη Philips προσαρμόζονται και δημοσιεύονται στη διαδικτυακή τοποθεσία υποστήριξης της Philips όσο το δυνατόν συντομότερα.

Όροι εγγύησης - Κίνδυνος τραυματισμού, ζημιάς στην τηλεόραση ή ακύρωσης της εγγύησής σας!

Μην επιχειρήσετε ποτέ να επισκευάσετε μόνοι σας την τηλεόραση. Χρησιμοποιήστε την τηλεόραση και τα αξεσουάρ μόνο σύμφωνα με τις προδιαγραφές του κατασκευαστή. Το τυπωμένο προειδοποιητικό σήμα στο πίσω μέρος της τηλεόρασης υποδεικνύει κίνδυνο ηλεκτροπληξίας. Μην αφαιρείτε ποτέ το κάλυμμα της τηλεόρασης. Επικοινωνείτε πάντα με το τμήμα Εξυπηρέτησης πελατών της Philips για σέρβις ή επισκευές. Μπορείτε να βρείτε τον αριθμό τηλεφώνου στα έντυπα που συνόδευαν την τηλεόραση. Εναλλακτικά, ανατρέξτε στη δικτυακή μας τοποθεσία www.philips.com/support και, αν χρειαστεί, επιλέξτε τη χώρα σας. Αν εκτελέσετε οποιαδήποτε λειτουργία

που απαγορεύεται ρητά στο παρόν εγχειρίδιο ή οποιοσδήποτε μετατροπές και διαδικασίες συναρμολόγησης που δεν συνιστώνται ή εγκρίνονται στο παρόν εγχειρίδιο, η εγγύηση θα ακυρωθεί.

Χαρακτηριστικά των pixel

Αυτή η τηλεόραση διαθέτει μεγάλο αριθμό έγχρωμων pixel. Αν και διαθέτει ενεργά pixel κατά 99,999% ή περισσότερο, ενδέχεται να εμφανίζονται σταθερά στην οθόνη μαύρες κουκκίδες ή φωτεινά στίγματα (κόκκινα, πράσινα ή μπλε). Αυτό είναι ένα δομικό χαρακτηριστικό της οθόνης (εντός κοινών βιομηχανικών προτύπων) και δεν αποτελεί βλάβη.

Συμμόρφωση με κανονισμούς ΕΕ (CE)

Με το παρόν η TP Vision Europe B.V. δηλώνει ότι αυτή η τηλεόραση συμμορφώνεται με τις βασικές απαιτήσεις και τις λοιπές σχετικές διατάξεις των Οδηγιών 2014/53/ΕΕ (RED), 2009/125/ΕΚ (Οικολογικός σχεδιασμός), 2010/30/ΕΕ (Ενεργειακή σήμανση) και 2011/65/ΕΚ (Περιορισμός στη χρήση επικίνδυνων ουσιών στα είδη ηλεκτρικού και ηλεκτρονικού εξοπλισμού - RoHS).

Συμμόρφωση με τους κανονισμούς για τα ηλεκτρομαγνητικά πεδία (EMF)

Η TP Vision κατασκευάζει και πωλεί προϊόντα που απευθύνονται σε καταναλωτές και τα οποία, όπως κάθε ηλεκτρονική συσκευή, έχουν γενικά τη δυνατότητα εκπομπής και λήψης ηλεκτρομαγνητικών σημάτων. Μία από τις κύριες επιχειρηματικές αρχές της TP Vision είναι η λήψη όλων των απαραίτητων μέτρων ασφαλείας και υγείας, προκειμένου τα προϊόντα μας να πληρούν όλες τις ισχύουσες νομικές απαιτήσεις και να συμμορφώνονται με τα πρότυπα για τα ηλεκτρομαγνητικά πεδία (EMF) που ισχύουν κατά την ημερομηνία παραγωγής των προϊόντων.

Η TP Vision έχει δεσμευτεί να αναπτύσσει, να παράγει και να πωλεί προϊόντα που δεν έχουν δυσμενείς επιπτώσεις στην υγεία. Η TP Vision επιβεβαιώνει ότι αν γίνει σωστός χειρισμός των προϊόντων της, ανάλογα με τη χρήση για την οποία προορίζονται, τότε η χρήση τους είναι ασφαλής σύμφωνα με τα μέχρι σήμερα διαθέσιμα επιστημονικά στοιχεία. Η TP Vision διαδραματίζει ενεργό ρόλο στην ανάπτυξη διεθνών προτύπων ασφαλείας και έκθεσης σε ηλεκτρομαγνητικά πεδία, και ως εκ τούτου είναι σε θέση να προβλέπει τις περαιτέρω εξελίξεις όσον αφορά την τυποποίηση και να τις ενσωματώνει εγκαίρως στα προϊόντα της.

26.2

Όροι χρήσης - Συλλογή Philips TV

Για περισσότερες πληροφορίες, στη **Βοήθεια**, επιλέξτε **Λέξεις-κλειδιά** και αναζητήστε την επιλογή **Όροι χρήσης, Συλλογή Philips TV**.

Πνευματικά δικαιώματα

27.1

MHL

Το MHL, το Mobile High-Definition Link και το λογότυπο MHL είναι εμπορικά σήματα ή σήματα κατατεθέντα της MHL, LLC.



27.2

HDMI

Τα HDMI και HDMI High-Definition Multimedia Interface και το λογότυπο HDMI είναι εμπορικά σήματα ή κατατεθέντα σήματα της HDMI Licensing LLC στις Ηνωμένες Πολιτείες και άλλες χώρες.



27.3

Dolby Digital Plus

Κατασκευάστηκε με την άδεια της Dolby Laboratories. Το Dolby και το σύμβολο του διπλού D είναι εμπορικά σήματα της Dolby Laboratories.



27.4

DTS Premium Sound™

Για διπλώματα ευρεσιτεχνίας DTS, επισκεφθείτε τη διεύθυνση <http://patents.dts.com>. Κατασκευάστηκε με την άδεια της DTS Licensing Limited. Το DTS, το σύμβολο, το & DTS και το σύμβολο είναι σήματα κατατεθέντα, και το DTS Premium Sound αποτελεί εμπορικό σήμα της DTS, Inc. © DTS,

Inc. Με την επιφύλαξη παντός δικαιώματος.



27.5

Microsoft

Windows Media

Η ονομασία Windows Media είναι εμπορικό σήμα ή σήμα κατατεθέν της Microsoft Corporation στις Ηνωμένες Πολιτείες ή/και σε άλλες χώρες.



Microsoft PlayReady

Οι ιδιοκτήτες περιεχομένου χρησιμοποιούν την τεχνολογία πρόσβασης περιεχομένου Microsoft PlayReady™ για να προστατέψουν την πνευματική τους ιδιοκτησία, συμπεριλαμβανομένου του περιεχομένου που προστατεύεται από τη σχετική νομοθεσία.

Αυτή η συσκευή χρησιμοποιεί την τεχνολογία PlayReady για πρόσβαση σε περιεχόμενο με προστασία PlayReady ή/και σε περιεχόμενο με προστασία WMDRM. Αν η συσκευή δεν εφαρμόσει σωστά τους περιορισμούς σχετικά με τη χρήση περιεχομένου, οι κάτοχοι περιεχομένου μπορούν να ζητήσουν από τη Microsoft να ανακαλέσει τη δυνατότητα της συσκευής να υποστηρίζει περιεχόμενο με προστασία PlayReady. Η ανάκληση δεν επηρεάζει την πρόσβαση σε μη προστατευμένο περιεχόμενο ή περιεχόμενο που προστατεύεται από άλλες τεχνολογίες πρόσβασης σε περιεχόμενο. Οι κάτοχοι περιεχομένου ενδέχεται να σας ζητήσουν να αναβαθμίσετε το PlayReady προκειμένου να είναι δυνατή η πρόσβαση στο περιεχόμενό τους. Αν απορρίψετε μια αναβάθμιση, δεν θα μπορείτε να αποκτήσετε πρόσβαση στο περιεχόμενο που απαιτεί την αναβάθμιση.

27.6

Wi-Fi Alliance

Το Wi-Fi®, το λογότυπο Wi-Fi CERTIFIED και το λογότυπο Wi-Fi αποτελούν σήματα κατατεθέντα της Wi-Fi Alliance.



Kensington

(αν ισχύει)

Οι επωνυμίες Kensington και Micro Saver είναι σήματα κατατεθέντα της ACCO World Corporation στις Η.Π.Α. των οποίων έχουν εκδοθεί οι εγγραφές, ενώ εκκρεμούν οι αιτήσεις σε άλλες χώρες.



Άλλα εμπορικά σήματα

Όλα τα υπόλοιπα σήματα κατατεθέντα ή μη είναι ιδιοκτησία των αντίστοιχων ιδιοκτητών τους.

Αποποίηση ευθυνών όσον αφορά υπηρεσίες ή/και λογισμικό που προσφέρονται από τρίτα μέρη

Οι υπηρεσίες ή/και το λογισμικό που προσφέρονται από τρίτα μέρη ενδέχεται να τροποποιηθούν, να ανακληθούν ή να τερματιστούν χωρίς πρότερη ειδοποίηση. Η TP Vision δεν φέρει καμία ευθύνη σε αυτές τις περιπτώσεις.

Ευρετήριο

A

Ambilight, ρυθμίσεις 58

B

Bluetooth 30

Bluetooth, Επιλογή συσκευής 31

Bluetooth, Κατάργηση συσκευής 31

Bluetooth, Σύζευξη 30

D

DMR, Digital Media Renderer 39

G

Gamma 54

H

HDMI MHL 26

HDMI Ultra HD 63

HDMI, ARC 25

HDMI-CEC, EasyLink 26

Έ

Ένταση ακουστικών 57

Ή

Ήχος, αυτόματη ρύθμιση έντασης 57

Ό

Όροι χρήσης 96

Όροι χρήσης, Συλλογή Philips TV 41

A

Απόρριψη της τηλεόρασης ή των μπαταριών 87

Απαλοιφή μνήμης Internet 39

Απενεργοποίηση 11

Αρχεία πολυμέσων, από υπολογιστή ή συσκευή NAS 69

Αρχεία πολυμέσων, από μονάδα αποθήκευσης cloud 69

Αρχεία πολυμέσων, από μονάδα USB 69

Αρχική οθόνη 41

Ασύρματο δίκτυο 37

Αυτόματη ρύθμιση έντασης 57

Αισθητήρας φωτός 54

Ακουστικά 31

Αντίθεση 52

Αντίθεση, αντίθεση βίντεο 54

Αντίθεση, δυναμική αντίθεση 54

Αντιγραφή λίστας καναλιών 17

Αντιγραφή λίστας καναλιών, τρέχουσα έκδοση 17

Αντιγραφή λίστας καναλιών, φόρτωση 17

Αντιγραφή λίστας καναλιών, αντιγραφή 17

B

Βίντεο on demand 82

Βελτίωση χρώματος 52

Βιντεοκάμερα, σύνδεση 35

Γ

Γρήγορη ρύθμιση εικόνας 56

Γενική πρόσβαση 67

Γονική διαβάθμιση 19

Δ

Δίκτυο, προβολή ρυθμίσεων 38

Δίκτυο, ρυθμίσεις 38

Δίκτυο, σύνδεση 37

Δίκτυο, όνομα δικτύου τηλεόρασης 39

Δίκτυο, Ενεργοποίηση Wi-Fi 39

Δίκτυο, Στατική διεύθυνση IP 38

Δίκτυο, ασύρματο 37

Δίκτυο, ενσύρματο 38

Δίκτυο, Wi-Fi Smart Screen 39

Δίκτυο, WoWLAN 39

Δίκτυο, WPS 37

Δίκτυο, WPS με κωδικό PIN 37

Δεδομένα οδηγού TV 72

Διαβαθμίσεις ηλικίας 19

Δορυφόρος, προσθήκη δορυφόρου 13

Δορυφόρος, πακέτα καναλιών 13

Δορυφόρος, χειροκίνητη ενημέρωση καναλιών 13

Δορυφόρος, Χειροκίνητη εγκατάσταση 14

Δορυφόρος, αφαίρεση δορυφόρων 14

Δορυφόρος, Unicable 13

Δορυφορικές μονάδες CAM 12

E

Επιλογή βίντεο 20

Ευκρίνεια 52

Εφαρμογές 43

ΕΦΑΡΜΟΓΗ, φωνητική αναζήτηση 8

Εγκατάσταση δικτύου 37

Εγκατάσταση δορυφόρου 12

Ενσύρματο δίκτυο 38

Ενεργοποίηση 11

Ενημέρωση λογισμικού 85

Εξυπηρέτηση Καταναλωτών 93

H

Ηλεκτρονική υποστήριξη 93

Θ

Θερμοκρασία χρώματος 52

K

Κίνηση, Clear LCD 55

Κίνηση, Perfect Natural Motion 55

Κατάσταση αναμονής 11

Κανάλι 18

Κανάλι, διαβάθμιση ηλικίας 19

Κανάλι, εγκατάσταση δορυφόρου 12

Κανάλι, λίστα καναλιών, πληροφορίες 18

Κανάλι, λίστα καναλιών, φίλτρο 23

Κανάλι, λίστα καναλιών, άνοιγμα 18

Κανάλι, λίστα καναλιών, αναζήτηση 18

Κανάλι, μετάβαση σε κανάλι 19

Κλείδωμα εφαρμογών 45

Κορεσμός 53

Κονσόλα παιχνιδιών, σύνδεση 31

Λ

Λήξη περιόδου χρήσης 87

Λειτουργία αντίθεσης 54

Λογότυπο Philips, φωτεινότητα 62

M

Μπάσα 56

Μείωση τεχνουργημάτων MPEG 55

Μείωση θορύβου 54

Μηνύματα 86
Μνήμη Internet, εκκαθάριση 38

O

Οδηγός σύνδεσης 25
Οδηγίες ασφαλείας 94

Π

Πρίμα 56
Προσαρμοσμένη θερμοκρασία χρώματος 53
Προβλήματα όρασης 67
Προβλήματα όρασης 67
Προβλήματα ακοής 67
Προβλήματα ακοής 67
Προβλήματα, τηλεχειριστήριο 90
Προβλήματα, Ήχος 91
Προβλήματα, Σύνδεση HDMI 91
Προβλήματα, Σύνδεση USB 91
Προβλήματα, εικόνα 91
Προγράμματα, προτάσεις 81
Παρακολούθηση TV 19
Περιγραφή ήχου 67
Πληκτρολόγιο USB 33

P

Ρυθμίσεις Android 40
Ρυθμίσεις Eco 61

Σ

Στυλ ήχου 56
Στυλ εικόνας 51
Σύνδεση DVI-HDMI 26
Σύνδεση YPbPr 27
Σύνδεση, σύνδεση κεραίας 6
Σύνδεση, δορυφορική σύνδεση 6
Σύνδεση, καλώδιο ρεύματος 5
Σύνδεση, μονάδα Flash USB 34
Σκληρός δίσκος USB 33

T

Τώρα στην τηλεόρασή σας 81
Τηλεχειριστήριο, αισθητήρας υπερέθρων 10
Τηλεχειριστήριο, επισκόπηση 7
Τηλεόραση on demand 81
Τοποθέτηση, Απόσταση παρακολούθησης 5
Τοποθέτηση, Τοποθέτηση τηλεόρασης 5

Υ

Υπολογιστής, σύνδεση 35

Φ

Φροντίδα οθόνης 95
Φωτεινότητα 52
Φωτογραφίες, βίντεο και μουσική 69
Φωτογραφική μηχανή, σύνδεση 34
Φωνητική αναζήτηση, ΕΦΑΡΜΟΓΗ 8
Φορμά εικόνας 55

X

Χρώμα 51
Χρώμα, έλεγχος χρωμάτων 53
Χροιά 53
Χρονοδιακόπτη αυτόματης διακοπής λειτουργίας 66
Χρονοδιακόπτης απενεργοποίησης 61
Χειριστήριο, σύνδεση 32

M

Multi View 84

P

Pause TV 75
Perfect Natural Motion 55

T

Teletext 22

U

Ultra ανάλυση 54
Unicable 13

W

Wi-Fi 37



All registered and unregistered trademarks are property of their respective owners.
Specifications are subject to change without notice.
Philips and the Philips' shield emblem are trademarks of Koninklijke Philips N.V.
and are used under license from Koninklijke Philips N.V.
2017 © TP Vision Europe B.V. All rights reserved.

philips.com