

Register your product and get support at
www.philips.com/welcome

9000 series Smart LED TV

32PFL9606

37PFL9606

40PFL9606

52PFL9606

46PFL9706



РЪКОВОДСТВО

PHILIPS

Всички права запазени. Спецификациите могат да се променят без предупреждение. Търговските марки са собственост на Koninklijke Philips Electronics N.V. или на съответните си притежатели. Philips си запазва правото да променя продуктите си по всяко време без задължението да внася съответните промени във вече доставени продукти.

Съдържанието на това ръководство би трябвало да е достатъчно за използването на системата по предназначение. Ако продукт, отделните му модули или определени процедури се използват за цели, различаващи се от споменатите тук, трябва да бъде поискано потвърждение на тяхната валидност или приложимост. Philips гарантира, че самото съдържание не нарушава никой от издадените в САЩ патенти. Не се дават или подразбират никакви други гаранции.

Philips не носи отговорност за евентуални грешки в съдържанието на този документ, нито за проблеми, произтичащи от съдържанието на този документ. Грешки, за които е съобщено на Philips, ще бъдат отстранени и публикувани в уеб сайта за поддръжка на Philips колкото е възможно по-скоро.

Гаранционни условия

- Опасност от нараняване, повреда на телевизора или обезсилване на гаранцията! Никога не се опитвайте да ремонтирате телевизора сами.
- Използвайте телевизора и аксесоарите само по предназначението им, зададено от производителя.
- Предупредителният знак на гърба на телевизора предупреждава за опасност от токов удар. Никога не сваляйте капака на телевизора. За поддръжка или поправка винаги се обръщайте към Поддръжката на клиенти на Philips.
- Всякакви действия, изрично забранени в това ръководство, всякакви промени или процедури по монтаж, които не са препоръчани или утвърдени в това ръководство, ще анулират гаранцията.

Характеристики на пикселите

Този LCD (течнокристален) продукт притежава голям брой цветни пиксели. Макар ефективният брой на пикселите да надвишава 99,999%, по екрана може трайно да се появят черни или ярко осветени точки (червени, зелени или сини). Това е структурна особеност на дисплея (в рамките на общоприетите отраслови стандарти), а не неизправност.

Софтуер с отворен изходен код

Този телевизор съдържа софтуер с отворен изходен код. С настоящото Philips предлага да предостави, при поискване, пълно копие на съответния изходен код на софтуерните пакети с отворен изходен код, защитени с авторски права и използвани в този продукт, за които съответните лицензи изискват такова предложение. Това предложение е валидно за срок до три години след закупуване на продукта за всеки, който е в правото си да получи тази информация. За да получите изходния код, се свържете с open.source@philips.com.

Ако предпочитате да не използвате електронна поща или ако не получите потвърждение в рамките на една седмица от изпращането на съобщение на този имейл адрес, моля пишете на английски език до

Open Source Team, Philips
Intellectual Property & Standards, P.O. Box 220, 5600
AE Eindhoven, The Netherlands

Ако не получите своевременно потвърждение за получаване на вашето писмо, моля изпратете имейл на горния имейл адрес. Текстовете на лицензите и потвържденията за софтуера с отворен изходен код, използван в този продукт, са включени в отделна брошура.

Съвместимост с ЕМП

Koninklijke Philips Electronics N.V. произвежда и продава много продукти, предназначени за потребителите, които - като всяка друга електронна апаратура - могат да излъчват и приемат електромагнитни сигнали. Един от водещите принципи в работата на Philips е да вземаме всички необходими мерки за безопасност за нашите продукти, да спазваме всички приложими изисквания на закона и всички стандарти за електромагнитни полета (ЕМП), действащи към момента на производство на продуктите. Philips има ангажимента да разработва, произвежда и продава продукти, които не са вредни за здравето. Philips потвърждава, че при правилно използване на неговите продукти в съответствие с тяхното предназначение, те са безопасни, както показват наличните досега научни факти. Philips играе активна роля в разработването на международни стандарти за ЕМП и за безопасност, което на свой ред позволява на Philips да предвижда бъдещото развитие на стандартизацията с оглед ранното ѝ внедряване в своите продукти.

Разпоредби за EMC

- За да се поддържа съответствие с директивата за електромагнитна съвместимост (EMC) (2004/108/EO), щепселът за мрежовото захранване не бива да се отделя от захранващия кабел.
- Ако уредът не се възстанови в режим DLNA/Net TV, необходимо е да се намеси потребителят.

Авторски права

Windows Media е или регистрирана търговска марка или търговска марка на Microsoft Corporation в САЩ и/или други държави.

Произведен по лиценз на Dolby Laboratories. Dolby и символът с двойно D са търговски марки на Dolby Laboratories.

DLNA®, емблемата на DLNA и DNLA CERTIFIED® са търговски марки, търговски марки на услуги или сертификационни марки на Digital Living Network Alliance.

HDMI, емблемата на HDMI и High-Definition Multimedia Interface са търговски или регистрирани търговски марки на HDMI Licensing LLC в САЩ и други държави.

Всички останали регистрирани и нерегистрирани търговски марки са собственост съответните си притежатели.



SDHC Logo is a trademark of SD-3C, LLC.

Съдържание

1	Начало 4
1.1	Запознаване с телевизора 4
1.2	Инсталиране 8
1.3	Бутони на телевизора 10
1.4	Регистрирайте вашия телевизор 12
1.5	Помощ и поддръжка 13
2	Използване на ТВ 14
2.1	Дистанционно управление 14
2.2	Менюта 17
2.3	Гледане на телевизия 19
2.4	Гледане на 3D 23
2.5	Гледане свързано устройство 25
2.6	Субтитри и езици 26
3	Още за телевизора 27
3.1	Net TV 27
3.2	Интерактивна телевизия 30
3.3	Текст 31
3.4	Видео, снимки и музика 33
3.5	Запис на USB 35
3.6	Игри 37
3.7	Заклучване и таймери 38
4	Настройка 39
4.1	Звук и картина 39
4.2	Ambilight 41
4.3	Канали 43
4.4	Мрежа 45
4.5	Устройства 47
4.6	Универсален достъп 49
4.7	Софтуер 50
5	Връзки 51
5.1	Първи връзки 51
5.2	За кабелите 52
5.3	Свързване на устройства 54
5.4	Свързване на други устройства 63
5.5	Мрежа 67
5.6	Карта SD 68
5.7	Общ интерфейс CAM 69
6	Отстраняване на неизправности 70
6.1	Информация за контакт 70
6.2	Телевизор и дистанционно управление 71
6.3	ТВ канали 72
6.4	Звук и картина 73
6.5	Устройства 75
6.6	Видео, снимки и музика 76
6.7	Мрежа 77
7	Спецификации 78
7.1	Софтуер 78
7.2	Параметри на околната среда 79
7.3	Мощност и приемане 81
7.4	Картина и звук 82
7.5	Разделителни способности на екрана 83
7.6	Мултимедия 84
7.7	Възможности за свързване 85
7.8	Размери и тегло 86

Индекс 87

1 Начало

1.1 Запознаване с телевизора

Дистанционното управление

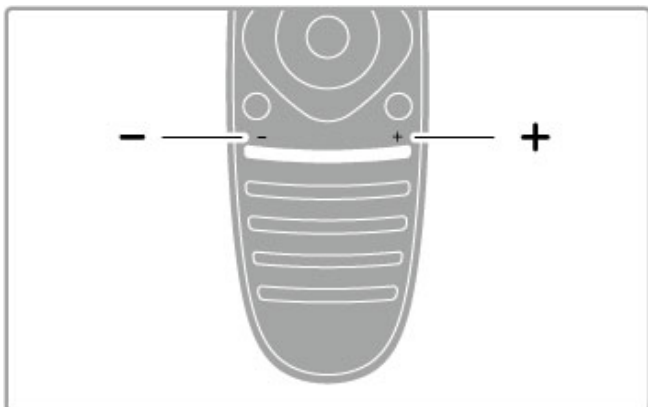

За да регулирате силата на звука.

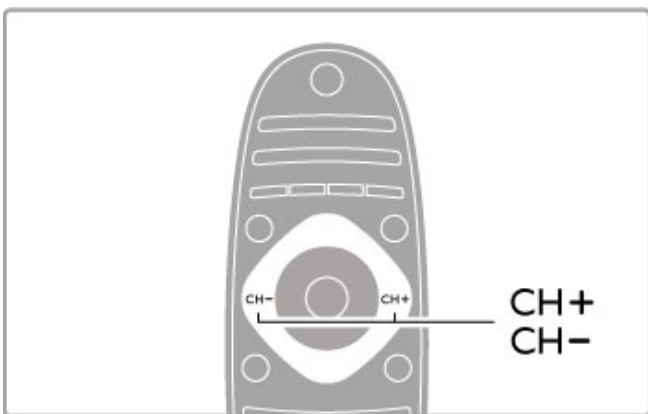

За да превключвате телевизионни канали.

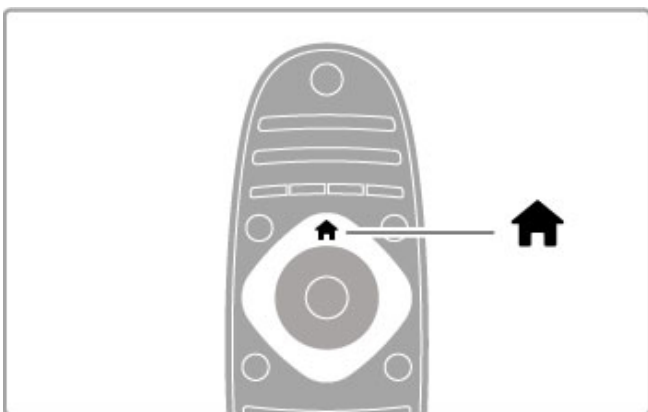

За да отворите или затворите **менюто "Начало"** .

Отворете менюто "Начало", за да започнете да използвате телевизора.

От менюто "Начало" можете да пуснете или да спрете действие на телевизора, например гледането на телевизия - **Гледане на ТВ** или гледането на филм от свързан DVD плейър.

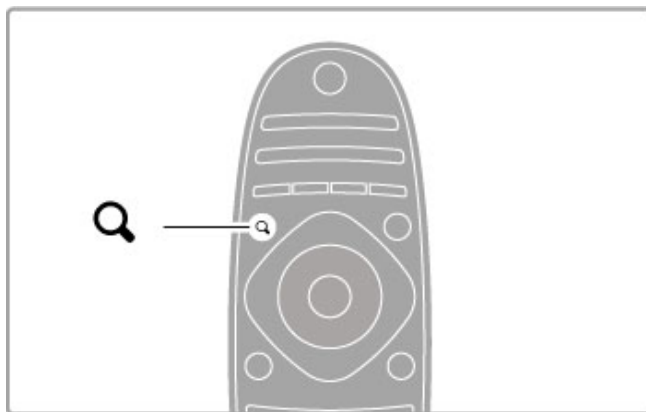

За да отворите или затворите **менюто FIND** .

Отворете менюто "Търсене", за да отворите **списъка с канали**, докато гледате телевизионен канал, или списъка с видеоклипове и музика, докато преглеждате във вашия компютър или телевизор.

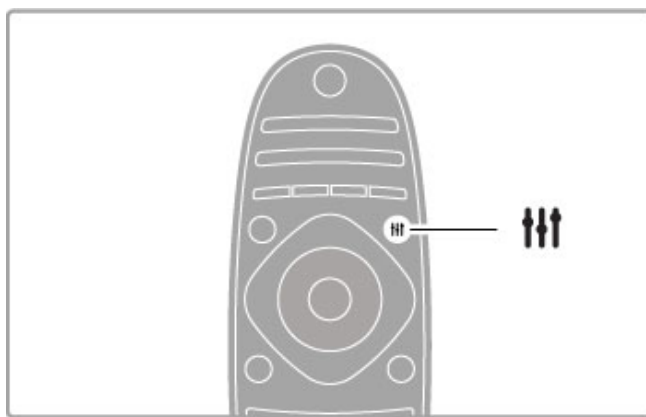

За да отворите или затворите **менюто ADJUST** .

Отворете менюто "Регулиране", за да направите бързо настройките на картината и звука.

Можете да зададете за интелигентната настройка на картината **Игра**, която е идеална за игри, или да промените интелигентната настройка на звука от високоговорителите на телевизора.

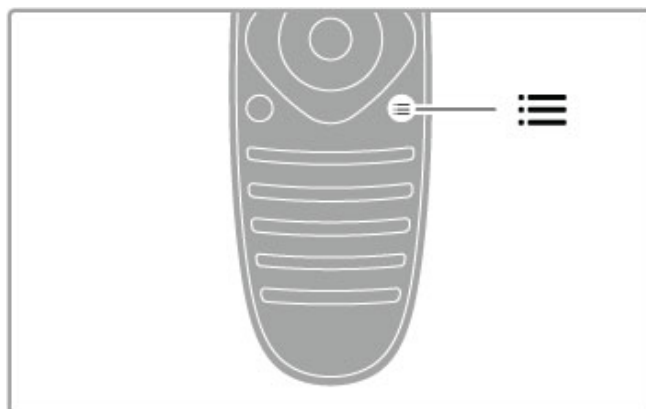

За да отворите или затворите **менюто OPTIONS** .

Отворете менюто "Опции", за да изберете желаните настройки за това, което гледате или правите на телевизора.

Докато гледате канал, маркирайте го като предпочитан или докато гледате слайдшоу от снимки, спрете слайдшоуто.

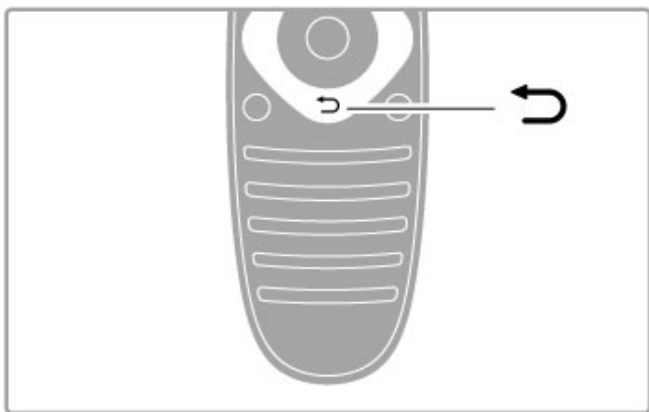

Назад ↶.

"Назад" ви връща на предишния телевизионен канал или една стъпка назад в съответното меню.

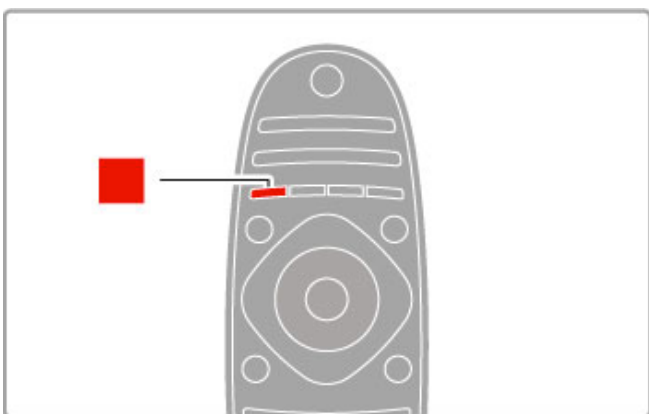

Червен

С червения бутон избирате червената опция или отваряте цифровата **интерактивна телевизия** или някои демонстрационни клипове за телевизора.

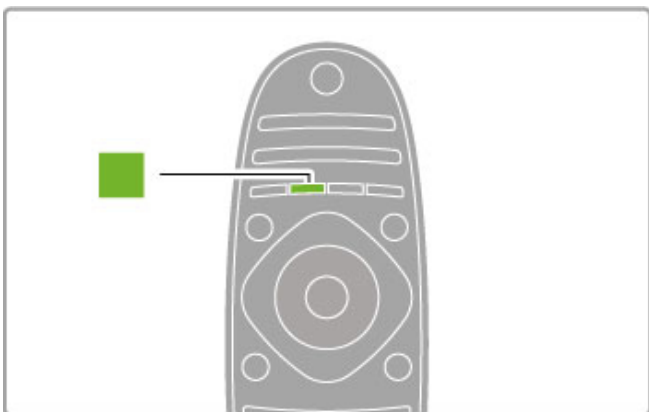

Зелен

Със зеления бутон избирате зелената опция или **Еко настройки**.

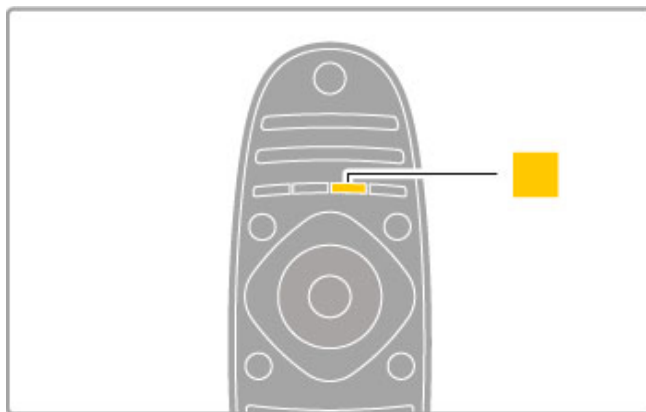

Жълт

С жълтия бутон избирате жълтата опция.

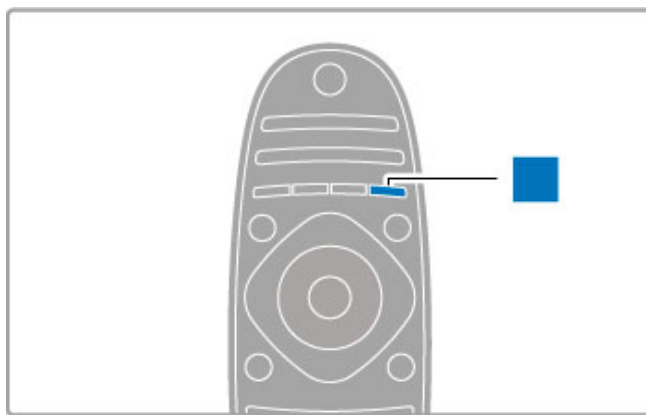

Синьо

Със синия бутон избирате синята опция.

Прочетете повече за дистанционното управление в [Помощ > Използване на телевизора > Дистанционно управление > Общ преглед](#).

Или отидете на страница [Търсене](#) в настоящата Помощ, за да потърсите дадена тема.

Натиснете **▲**, за да изберете следващата тема от Запознаване с телевизора.

Свързване на устройства

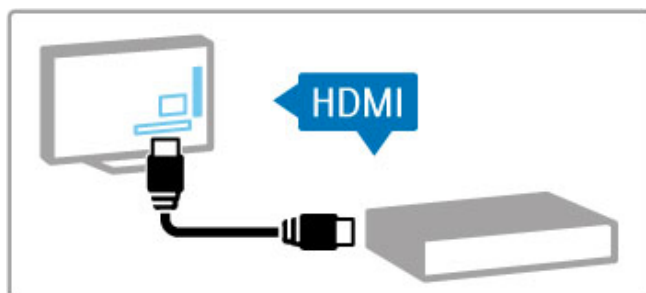

За да свържете DVD, Blu-ray плейър или игрова конзола, използвайте **HDMI™** връзката.

HDMI връзката предлага най-доброто качество на картина и звук и ако устройството ви разполага с **EasyLink** (HDMI-CEC), телевизорът може автоматично да добави това устройство в менюто "Начало".

Когато дадено устройство е добавено в менюто "Начало", можете да го изберете, за да гледате програма от него. Ако устройството не разполага с EasyLink или ако не използвате HDMI връзката, трябва да добавите свързаното устройство в менюто "Начало", като използвате **Добавете ваши устройства**.

Прочетете повече за опцията "Добавете ваши устройства" в **Помощ > Използване на телевизора > Менюта > 🏠 Начало**.

Прочетете повече за използването на EasyLink в **Помощ > Използване на телевизора > Дистанционно управление > Работа с устройства**.

В глава **Помощ > Връзки** има чертежи, които ще ви помогнат да свържете повечето най-разпространени устройства.

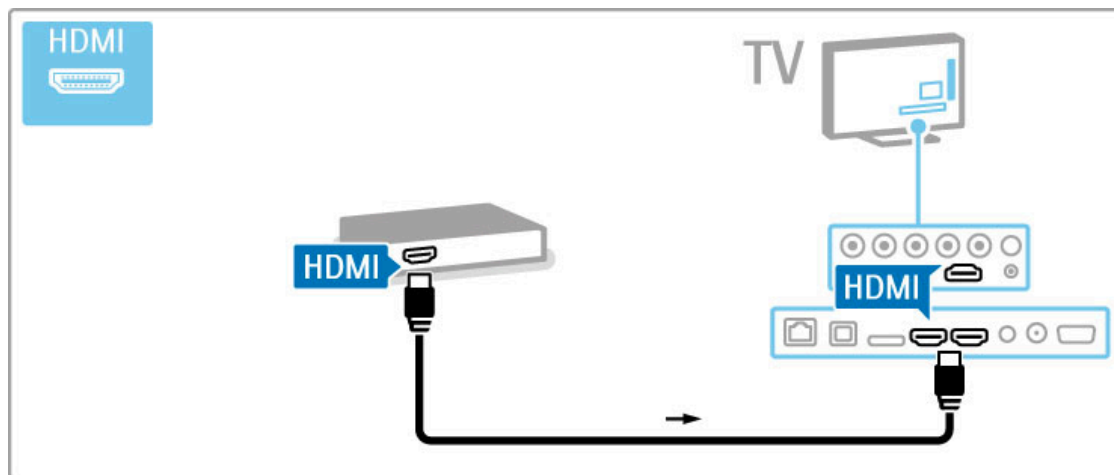

Телевизор с висока детайлност

Този телевизор може да показва програми с висока детайлност (HD), но за да се радвате на HD телевизия, трябва да можете да приемате такива програми. Ако не гледате HD програми, качеството на картината ще бъде като на нормална телевизия.

Гледайте телевизионни програми с **висока детайлност** от:

- плейър на Blu-Ray дискове
- цифров HD приемник, свързан с HDMI и с абонамент за HD програми
- ефирни HD излъчвания
- канали, предлагачи HD в цифрова мрежа
- HD игрова конзола, свързана с HDMI и възпроизвеждаща HD игри

Видеоклип с HD

За да се насладите на изумителната рязкост и качество на картината на HD телевизията, можете да пуснете видео клипа с висока детайлност от менюто "Начало". Натиснете **Начало > Настройка > Гледане на демонстрации** (на втората страница в менюто "Настройка").

Обърнете се към вашия търговец за повече информация. В "Често задавани въпроси" на страницата www.philips.com/support ще намерите списъка на HD каналите или доставчиците във вашата страна.

Мрежа и Net TV

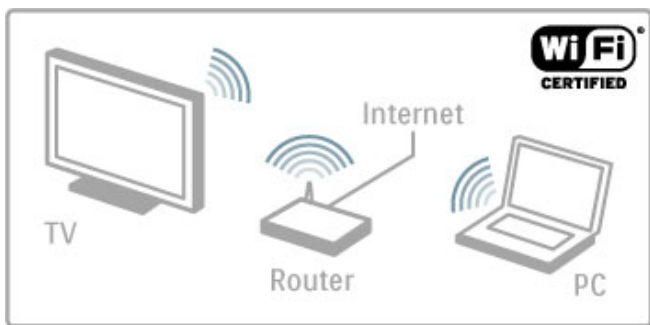

Безжична домашна мрежа

Просто свържете телевизора към вашата безжична домашна мрежа. Не е необходим мрежов кабел. Наслаждавайте се на видео, снимки и музикални файлове - от компютъра на екрана на вашия телевизор.

Прочетете повече за свързването в мрежа в [Помощ > Настройка > Мрежа](#).



Net TV

Ако домашната ви мрежа е свързана с интернет, можете да се свържете към Net TV. Net TV ви предлага онлайн филми, снимки, музика, любопитна информация, игри и много други.

Прочетете повече за Net TV в [Помощ > Още за телевизора > Net TV](#).

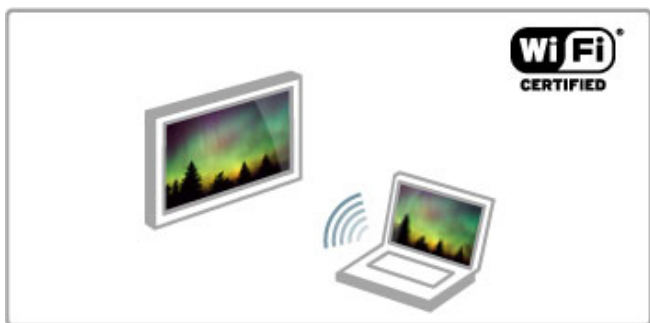

Wi-Fi MediaConnect

Можете да използвате Wi-Fi MediaConnect, за да прожектирате файлове, като филми, музика или презентации, безжично от своя лаптоп или настолен компютър, на телевизора.

Прочетете повече за Wi-Fi MediaConnect в [Помощ > Настройка > Мрежа > Wi-Fi MediaConnect](#).

1.2 Инсталиране

Монтиране на стойка или на стена

В основата на стойката са вградени високоговорителите на телевизора. За да имате звук, винаги свързвайте кабели на основата към телевизора. За най-добър звук, поставете телевизора върху твърда повърхност.

Монтиране на стена

С основата и шийката на стойката за телевизор можете да монтирате телевизора на стена. Използвайте основата и шийката, за да направите шарнирна конзола, или използвайте само основата, за да монтирате телевизора близо до стената.

Пълните инструкции за монтиране ще намерите в ръководството за бърз старт, предоставено заедно с телевизора. Ако сте изгубили ръководството, можете да го изтеглите от www.philips.com

За да изтеглите ръководството за бърз старт, потърсете го, като използвате номера на вида продукт на вашия телевизор.

Внимание

Монтирането на телевизора на стена изисква специални умения и трябва да се извършва само от квалифициран персонал. При монтирането на телевизора на стена трябва да се спазват стандартите за безопасност, отговарящи на теглото на телевизора. Преди да разположите телевизора, прочетете и мерките за безопасност.

Koninklijke Philips Electronics N.V. не носи отговорност за неправилен или друг начин монтиране, довел до нещастен случай или нараняване.

Информация за VESA

Телевизорът ви е подготвен за стенов монтаж с конзола VESA (не е включена в комплекта).
Кодове на VESA при закупуване на конзолата:
VESA MIS-F 200, 100, M6

Използвайте винтове с показаната на чертежа дължина.

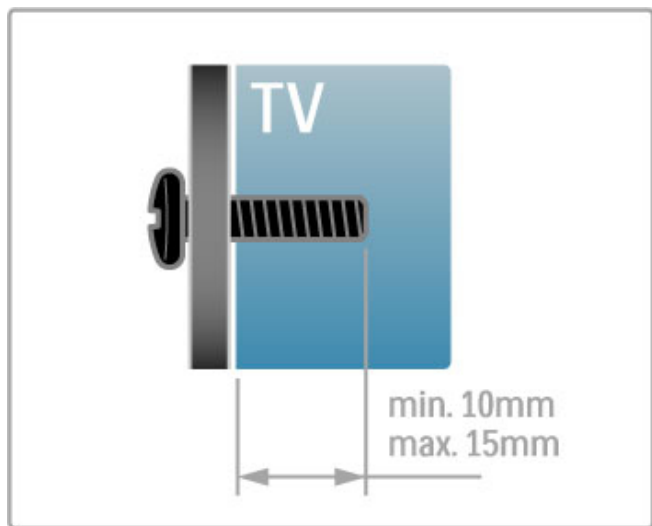

Разполагане на телевизора

Преди да разположите вашия телевизор, прочетете внимателно мерките за безопасност.

- Поставете телевизора на място, където не огрява пряка светлина върху екрана.
- Приглушете светлината в помещението за най-добър ефект от Ambilight.
- Поставете телевизора на разстояние до 25 см от стената за най-добър ефект от Ambilight.

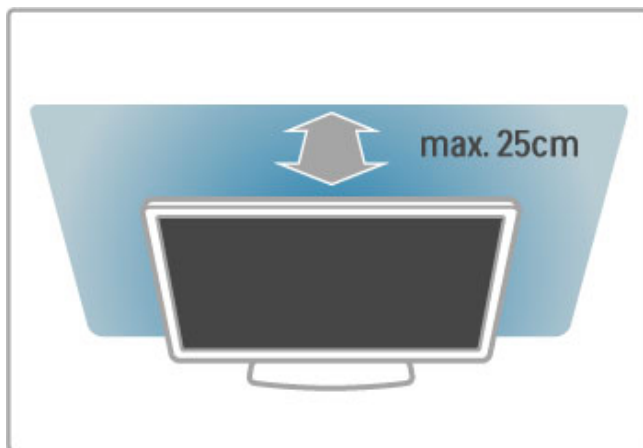

Поставете телевизора на оптималното разстояние за гледане. Наслаждавайте се на по-добро възприятие на HD телевизионна картина или снимки, без да напрягате очите си. Потърсете "идеалното място" точно пред телевизора, за най-добро възприемане на телевизията и гледане без напрежение.

Идеалното разстояние за гледане на телевизора е равно на три пъти размера на диагонала на екрана му. Когато сте седнали, очите ви трябва да са на едно ниво със средата на екрана.

За най-добър звук, поставете телевизора върху твърда повърхност.

Безопасност

Прочетете и разберете всички инструкции, преди да използвате телевизора. Гаранцията става невалидна в случай на повреда, причинена от неспазване на инструкциите.

Опасност от токов удар или пожар!

- Никога не излагайте телевизора на дъжд или вода. Не поставяйте близо до телевизора съдове с течности, например вази. Ако върху телевизора бъде излята течност, веднага го изключете от захранването. Свържете се с Центъра за обслужване на клиенти на Philips за проверка на телевизора, преди да го използвате.

- Никога не излагайте телевизора, дистанционното управление или батериите на прекомерна топлина. Никога не ги поставяйте близо до свещи, открит огън или други източници на топлина, включително директна слънчева светлина.
- Никога не пъхайте предмети във вентилационните отвори или в други отвори на телевизора.
- Никога не поставяйте тежки предмети върху захранващия кабел.

- Избягвайте упражняването на натиск върху щепселите на захранването. Разхлабените щепсели могат да причинят искрене или пожар. Не опъвайте захранващия кабел, когато завъртате екрана на телевизора.
- При изключване на захранващия кабел винаги дърпайте щепсела, а не самия кабел. Погрижете се винаги да имате свободен достъп до щепсела.

Опасност от нараняване или повреда на телевизора!

- За повдигане и носене на телевизор, който тежи повече от 25 килограма (55 фунта), са необходими двама души.
- Ако монтирате телевизора на стойка, използвайте само предоставената стойка. Закрепете здраво стойката към телевизора. Поставете телевизора върху плоска, равна повърхност, която може да издържи теглото на телевизора и стойката.

- Когато монтирате телевизора на стена, уверете се, че конструкцията да може сигурно да издържа теглото на телевизионния приемник. Koninklijke Philips Electronics N.V. не носи отговорност за неправилен стенен монтаж, който води до злополука, нараняване или повреда.

- Някои части на този продукт може да са изработени от стъкло. Бъдете внимателни, за да избегнете нараняване или повреда.

Опасност от повреда на телевизора!

Преди да включите телевизора в контакта, уверете се, че напрежението на мрежата отговаря на стойността, посочена на гърба на телевизора. Не включвайте телевизора в контакта, ако напрежението е различно.

Съществува опасност от нараняване на деца!

Следвайте тези предпазни мерки, за да избегнете падане на телевизора и причиняване на нараняване на деца:

- Никога не поставяйте телевизора на повърхност, покрита с плат или друг материал, който може да бъде издърпан.

- Уверете се, че никоя част на телевизора не стърчи извън ръбовете на повърхността на монтиране.

- Никога не поставяйте телевизора на висока мебел (като рафт за книги), без първо да закрепите съответната мебел и самия телевизор към стената или към друга подходяща опора.

- Обяснете на децата за съществуващата опасност при катерене по мебелите за достигане на телевизора.

Опасност от поглъщане на батерии!

Дистанционното управление може да съдържа батерии тип копче, които лесно могат да бъдат поглънати от малки деца. Винаги пазете тези батерии далече от достъп на деца.

Опасност от прегряване!

Никога не поставяйте телевизора в твърде тясно пространство. Винаги оставяйте около него най-малко 10 см или 4 инча свободно пространство за вентилация. Погрижете се вентилационните му отвори да не бъдат закривани от завеси или други предмети.

Гръмотевични бури

Преди гръмотевични бури извадете щепсела на телевизора от контакта и антената от гнездото ѝ. По време на гръмотевични бури никога не докосвайте никоя част на телевизора, захранващия кабел или кабела на антената.

Опасност от увреждане на слуха!

Избягвайте използване на слушалки с голяма сила на звука или за продължително време.

Ниски температури

Ако телевизорът е транспортиран при температури под 5°C или 41°F, разопакувайте го и изчакайте температурата му да се изравни със стайната, преди да го включите в електрически контакт.

- Никога не докосвайте, натискайте, търкайте или драскайте екрана с каквито и да е предмети.

- Изключете телевизора, преди да го почиствате.

- Почиствайте телевизора и рамката с мека и влажна тъкан.

Никога не използвайте върху него вещества като спирт, химикали или домашни почистващи препарати.

- За да избегнете деформации и избледняване на цвета, избърсвайте капчиците вода възможно най-скоро.

- Избягвайте статичните изображения, доколкото е възможно. Статичните изображения са изображения, които остават на екрана за дълго време. Статичните изображения включват екранни менюта, черни ленти, текущия час и др. Ако трябва да използвате статични изображения, намалете контраста и яркостта на екрана, за да избегнете повреда на екрана.

Температура и влажност

В редки случаи, в зависимост от температурата и влажността, може да се образува лек конденз отвътре на стъклото на екрана (при някои модели). За да предотвратите това, не излагайте телевизора на пряка слънчева светлина, високи температури или прекалена влажност. В случай на образуване на конденз, той ще изчезне по естествен начин, когато телевизорът работи няколко часа. Влагата от конденза няма да повреди телевизора или да доведе до неправилно функциониране.

Грижи



1.3 Бутони на телевизора

Ключ за захранване

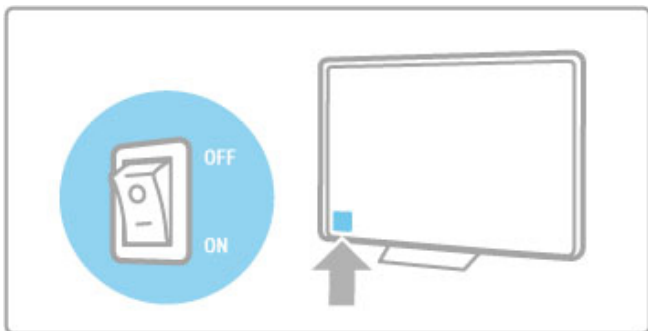
Включвайте и изключвайте телевизора с ключа за захранване от дясната му страна. Когато е изключен, телевизорът не консумира енергия.



Ако червеният светлинен индикатор не свети, включете телевизора с ключа за захранване.

Ако червеният индикатор свети (индикация за готовност), натиснете  на дистанционното управление, за да включите телевизора. Също така можете да включите телевизора от режим на готовност с **CH+**, **CH-** или . Необходими са няколко секунди, докато телевизорът започне да работи.

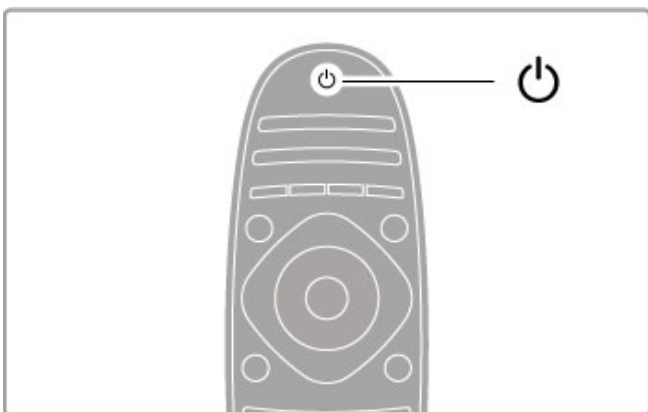

Сила на звука

Натиснете  (Сила на звука) - или **+**, за да настроите силата на звука. Или използвайте бутоните **+** или **-** на дистанционното управление.

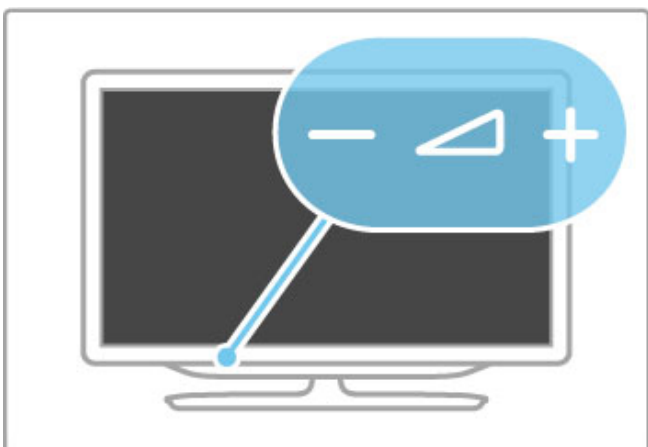



Ambilight

Натиснете **Ambilight**, за да включите или изключите Ambilight.

Когато телевизорът е в режим на готовност, можете да включите Ambilight и да създадете в стаята си ефекта LoungeLight (приглушена светлина). Прочетете повече в **Помощ > Използване на телевизора > Използване на Ambilight > LoungeLight**



Начало

Натиснете  (Начало), за да се отвори менюто "Начало" на екрана. Можете да се придвижвате в менюто "Начало" с бутоните "Звук" - или **+** (наляво или надясно) и "Канал" - или **+** (надолу или нагоре) на телевизора. За да потвърдите избора си, натиснете  още веднъж.

Прочетете повече за менюто "Начало" в **Помощ > Използване на телевизора > Менюта >  Начало**



CH (Канал)

Натиснете **CH (Канал)** - или **+** за превключване на каналите. Или използвайте бутоните **▶** или **◀** на дистанционното управление.

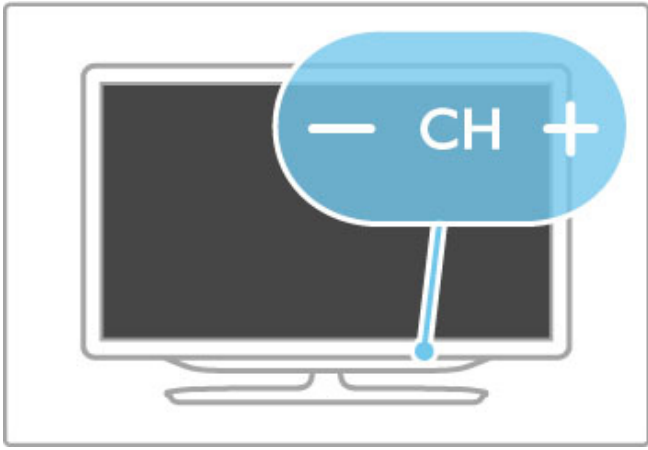

1.4 Регистрирайте вашия телевизор

Поздравления за покупката ви и добре дошли при Philips.

Регистрирайте телевизора си, за да ползвате най-различни предимства, включително пълна поддръжка (включително изтегляне на файлове), привилегирован достъп до информация за нови продукти, ексклузивни оферти и отстъпки, шанс за печалби и дори участие в специални анкети за нови продукти.

Отидете на адрес www.philips.com/welcome

1.5 Помощ и поддръжка

Използване на Помощ и Търсене

Помощ

Можете да отворите "Помощ" от менюто "Начало". Или, в повечето случаи, можете да натиснете **жълтия** бутон на дистанционното управление, за да отворите или затворите "Помощ" директно. За някои действия, като "Телетекст", цветните бутони имат специални функции и не отварят "Помощ".

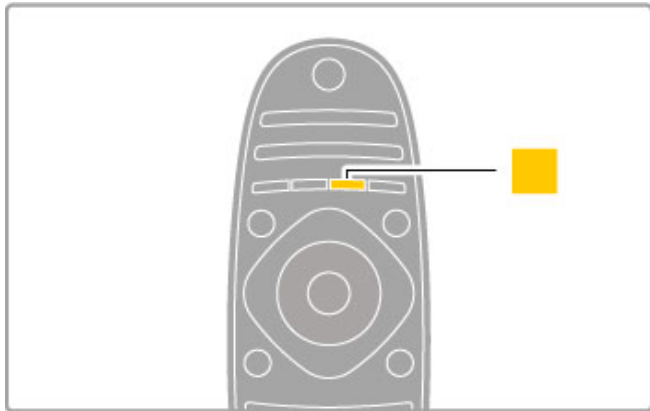

Преди да изпълните инструкциите от "Помощ", затворете менюто. Натиснете **жълтия** бутон или натиснете **🏠**, за да затворите "Помощ". Ако натиснете отново **жълтия** бутон, "Помощ" ще се отвори на страницата, на която сте я затворили.

🔍 Търсене

В "Помощ" използвайте **🔍 Търсене**, за да намерите темата, която ви е необходима. Изберете тема от списъка, използвайки бутоните за придвижване и натиснете **ОК**. Възможно е темата, която търсите, да не е на първата страница, а няколко страници по-нататък. Натиснете **▶**, за да преминете на следващата страница.

Онлайн поддръжка

За разрешаване на всякакъв вид проблеми, свързани с телевизорите на Philips, можете да се обърнете към нашата онлайн поддръжка. Изберете език и въведете номера на модела на своя продукт.

Отидете на адрес www.philips.com/support

В сайта за поддръжка ще намерите телефонния номер за вашата страна, на който можете да се свържете с нас, както и отговори на често задавани въпроси. Можете да изтеглите нов софтуер за телевизора си, както и наръчник на потребителя, който да четете на персоналния си компютър. Можете да изпратите конкретен въпрос по електронната поща или, в някои държави, да говорите онлайн с някой от нашите сътрудници.

Свързване с Philips

За поддръжка можете да се обадите в Центъра за обслужване на клиенти на Philips във вашата страна. Телефонният номер ще намерите в отпечатаната документация, придружаваща телевизора. Или направете справка с нашия уеб сайт www.philips.com/support

Номер на модела и сериен номер на телевизора

Възможно е да ви бъдат поискани номерът на модела и серийният номер на телевизора. Тези номера ще намерите на етикета на опаковката или на табелката на гърба или отдолу на телевизора.

2 Използване на ТВ

2.1 Дистанционно управление

Общ преглед

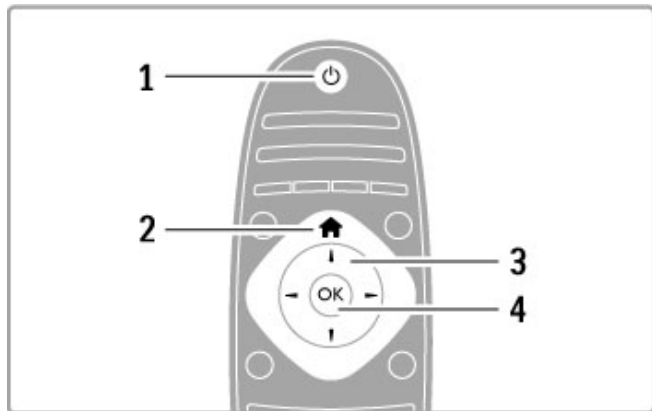

1 Режим на готовност

За да включите телевизора от режим на готовност или да го изключите в режим на готовност.

2 Начало

За да отворите или затворите менюто Начало.

3 Бутон за навигация

За да се придвижвате нагоре, надолу, наляво или надясно

4 Бутон "ОК"

За да активирате избор.

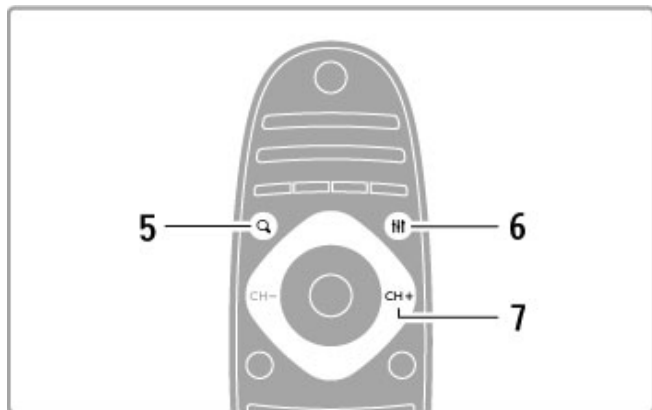

5 Търсене

За да отворите или затворите списъка с канали или списъка с вашите снимки, музика и филми.

6 Регулиране

За да отворите или затворите най-често използваните настройки на картината, звука, Ambilight или 3D.

7 CH+ / Следващ

За да превключите на следващия канал, страница или раздел.

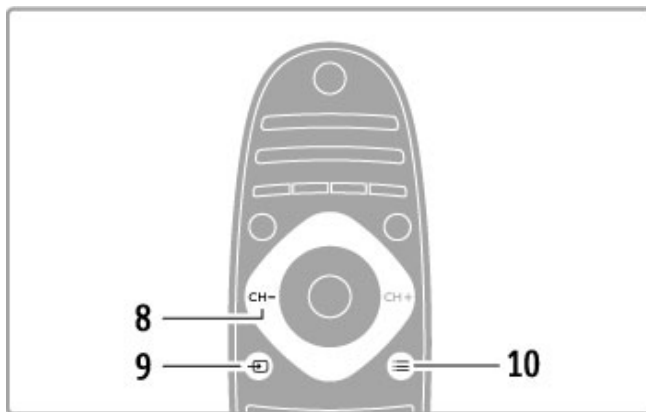

8 CH- / Предишен

За да превключите на предишния канал, страница или раздел.

9 Източник

За да превключите директно към свързано с телевизора устройство.

10 Опции

За да отворите или затворите менюто "Опции".

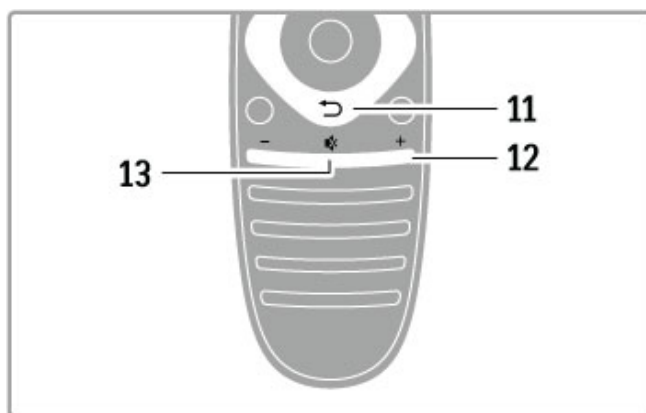

11 Назад

За да се върнете към предишния канал. За да излезете от меню, без да промените настройката. За да се върнете към предишната страница с телетекст или страница на Net TV.

12 Сила на звука

За да регулирате силата на звука.

13 Изключване на звука

За да изключите или възстановите звука.

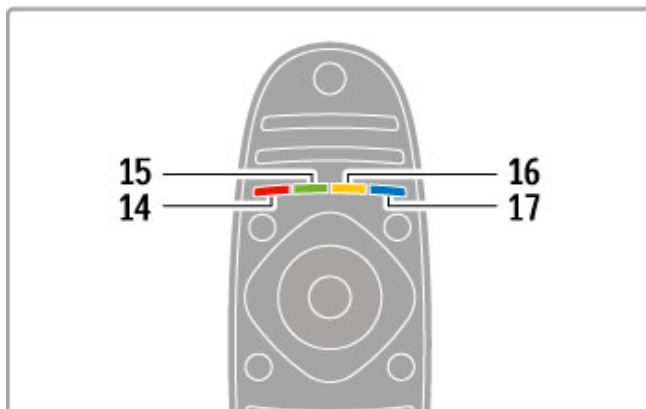

14 Червен цветен бутон

За да отворите интерактивна телевизия или да изберете страница с телетекст.

15 Зелен цветен бутон

За да отворите "Еко настройки" или да изберете страница с телетекст.

16 Жълт цветен бутон

За да изберете страница с телетекст.

17 Син цветен бутон

За да изберете страница с телетекст.

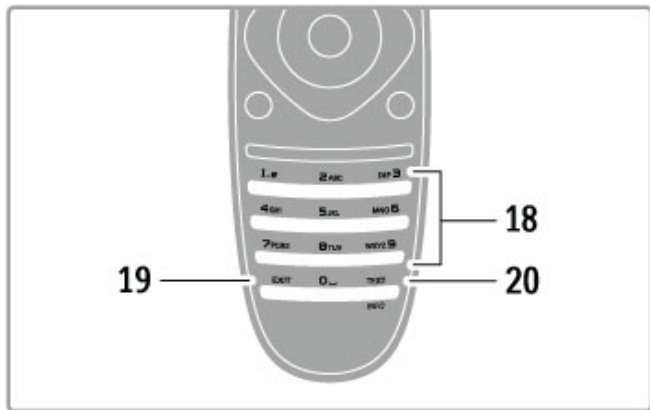

18 Цифрови бутони и клавиатура за текст

За директен избор на телевизионен канал или за въвеждане на текст.

19 Изход

За изход от МНР.

20 Телетекст/Информация

За да отворите или затворите телетекста. / Задръжте този бутон натиснат за 4 секунди, за да отворите или затворите информацията за следващите програми.

Работа с устройствa

С дистанционното управление на телевизора можете да управлявате също и свързаното устройство. Устройството трябва да има EasyLink (HDMI-CEC) и той да е включен. Освен това, устройството трябва да е свързано с HDMI кабел.

Управление на устройство с EasyLink

За да управлявате такова устройство с дистанционното управление на телевизора, изберете устройството (или негово действие) в менюто "Начало" и натиснете **OK**. Командите на всички бутони, с изключение на бутона , бутона **ADJUST** и бутона **OPTIONS** се предават към устройството.

Превключване обратно към телевизора

За да превключите дистанционното обратно към управление на телевизора, натиснете (Начало), изберете **Гледане на ТВ** и натиснете **OK**.

Показване на бутоните на устройството

Когато управлявате устройство, някои от бутоните може да не са достъпни на дистанционното управление на телевизора. За да направите тези бутони достъпни за избор на телевизора, натиснете **OPTIONS** и изберете **Показване на бутоните на устройството**. Изберете бутона, който ви е необходим, и натиснете **OK**.

За да скриете бутоните на устройството, натиснете (Назад).

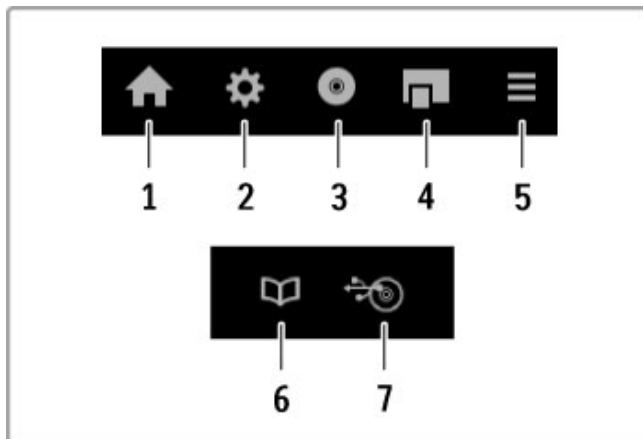

Обикновено тези бутони отварят следните менюта на устройството:

- 1 Меню "Начало"
- 2 Меню "Настройка"
- 3 Меню "Диск" (съдържание на диска)
- 4 Изскачащо меню
- 5 Меню "Опции"
- 6 Справочник на програмите
- 7 Избор на носители

Изпълнение с едно докосване

Поставете диск в съвместимо с EasyLink HDMI-CEC устройство и натиснете **Play** на устройството. Телевизорът се включва от режим на готовност и автоматично започва да възпроизвежда съдържанието на диска.

Управление на звука на аудио системата

Ако свържете съвместима с EasyLink аудио система, ще можете да слушате звука от телевизора през аудио системата. Звукът от високоговорителите на телевизора се изключва автоматично. Силата на звука от аудио системата може да се регулира с дистанционното управление на телевизора.

Съраунд режим

С новите устройства на Philips можете да промените настройката на съраунд звука на това устройство на телевизора. За да промените тази настройка, натиснете **ADJUST**, изберете **Съраунд режим** и натиснете **OK**. В **Следващ режим**, натиснете **OK**, за да преминете през наличните режими на устройството.

Интелигентен звук

С новите устройства на Philips можете да промените настройката на интелигентния звук на това устройство на телевизора. За да промените тази настройка, натиснете **ADJUST**, изберете **Интелигентен звук** и натиснете **OK**. Изберете режим на звука от списъка.

Изключване на екрана

Ако имате ново аудио устройство Philips, което изпраща към телевизора само аудиосигнал, устройството може да ви предложи да изключите екрана на телевизора. За да изключите екрана, когато се появи такова съобщение, изберете **Изключване на екрана** и натиснете **OK**. За да включите отново екрана, натиснете (Начало).

Готовност на системата

Натиснете на дистанционното управление, за да включите телевизора и всички устройства с EasyLink в режим на готовност.

Прочетете повече за EasyLink в **Помощ > Настройка > Устройства > EasyLink HDMI-CEC**.

ИЧ датчик

Старайте се винаги да насочвате дистанционното управление към неговия инфрачервен датчик върху предния панел на телевизора.

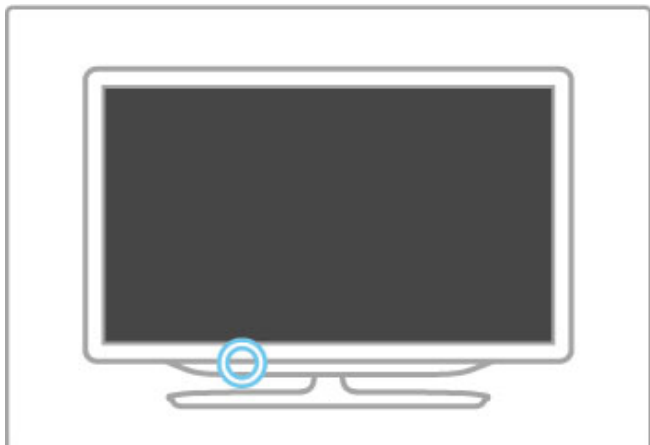

Батерии

За да смените батериите на дистанционното управление, отворете с плъзгане малкото отделение отдолу на дистанционното. Използвайте 2 батерии тип копче (CR2032 – 3V). Уверете се, че положителният полюс (+) на батериите (горната страна) сочи нагоре. В малкото отделение има означение +.

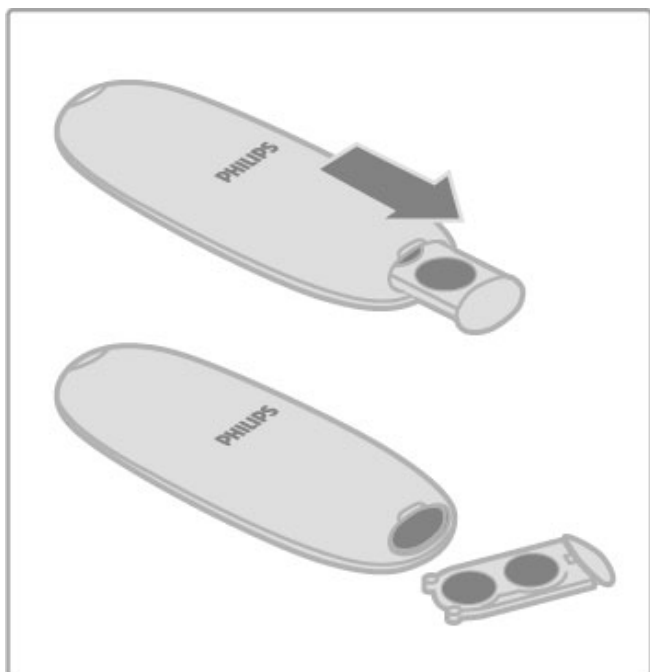

Извадете батериите, ако няма да използвате дистанционното управление за дълго време.

Изхвърляйте батериите в съответствие с директивите за край на срока на експлоатация. Прочетете раздел **Помощ > Начало > Конфигуриране > Край на срока на експлоатация**.

Почистване

Дистанционното управление има защитно покритие срещу издраскване.

За да почистите дистанционното управление, използвайте мека влажна кърпа. Никога не използвайте върху телевизора или дистанционното управление вещества, като спирт, химикали или домашни почистващи препарати.

2.2 Менюта

🏠 Начало

От менюто "Начало" можете да пуснете телевизионен канал или диск с филм, както и да стартирате друго действие на телевизора.

Натиснете 🏠, за да влезете в менюто "Начало".

За да стартирате действие, изберете го с бутоните за навигация и натиснете **OK**.

За да затворите менюто "Начало", натиснете отново 🏠.

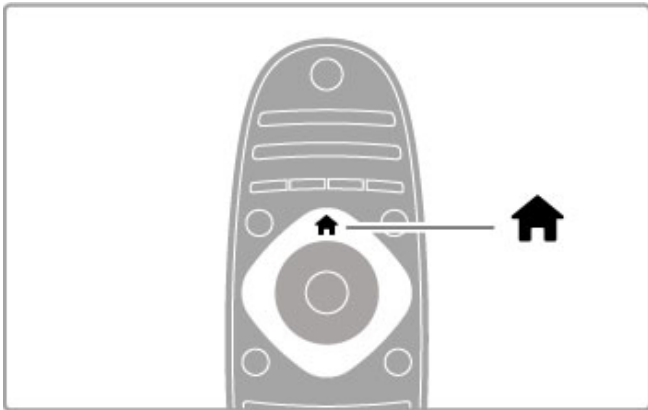

Добавете ваши устройства

Добавете свързано устройство в менюто "Начало" за лесен избор впоследствие.

Ако свързаното устройство няма EasyLink (HDMI-CEC) или не е свързано с HDMI кабел, трябва да го добавите ръчно в менюто "Начало" с **Добавете ваши устройства**.

Устройствата с EasyLink (HDMI-CEC) и свързани с HDMI кабел показват автоматично своите действия в менюто "Начало". Едно устройство може да добави няколко действия. Ако устройство с EasyLink не се покаже автоматично, възможно е EasyLink в устройството да е изключен.

Ръчно добавяне на устройство

В менюто "Начало" изберете **Добавете ваши устройства** и натиснете **OK**. Следвайте инструкциите на екрана. Телевизорът иска от вас да изберете устройството и връзката, към която е свързано устройството. Устройството или неговите действия са добавени в менюто "Начало".

Преименуване на устройство

За да преименувате добавено устройство или действие, изберете устройството в менюто "Начало", натиснете **≡ OPTIONS** и изберете **Преименуване**. За да въведете новото име, използвайте клавиатурата на дистанционното управление, както когато пишете SMS/текстово съобщение.

Премахване на устройство

За да премахнете устройство или действие от менюто "Начало", изберете го и натиснете **≡ OPTIONS**, след което изберете **Премахване на устройството**. Ако устройството или действието продължава да се появява в менюто "Начало", след като сте го изтрили, изключете настройката EasyLink на устройството, за да предотвратите автоматичното появяване на неговата икона.

Прочетете повече за EasyLink в **Помощ > Използване на телевизора > Дистанционно управление > Работа с устройства**.

Преподреждане

За да препоредите устройство или действие в менюто "Начало", изберете го и натиснете **≡ OPTIONS**.

1 Изберете **Преподреждане**.

2 С помощта на бутоните за навигация преместете устройството или дейността там, където желаете да бъде. Можете да преподредите само добавени устройства и дейности.

3 Натиснете **OK**, за да потвърдите преподреждането. Всички устройства и дейности се преместват надясно. Можете да маркирате друго устройство или дейност и да го препоредите.

За да спрете преподреждането, натиснете **≡ OPTIONS** и изберете **Изход от преподреждане**.

Възстановяване на действия

За да възстановите изтрито действие на устройство с няколко действия, изберете устройството или едно от неговите действия и натиснете **≡ OPTIONS**. Изберете **Възстановяване на действия** и натиснете **OK**. Всички изтрити действия на това устройство ще се появят отново.

Q FIND

С **Q FIND** можете да отворите списъка с канали, докато гледате телевизионен канал, или списъка със снимки, музика и видеоклипове, докато преглеждате във вашия компютър или свързано USB устройство.

Натиснете **Q FIND**, за да отворите списъка.

За да затворите списъка, натиснете отново **Q**.

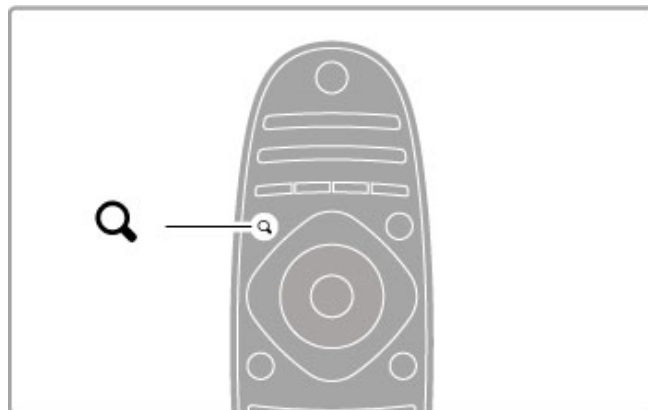

≡ ADJUST

С менюто "Регулиране" можете бързо да регулирате настройките на картината, звука, Ambilight и 3D.

Натиснете **≡ ADJUST**, за да отворите менюто "Регулиране". Направете своя избор с клавишите за навигация и натиснете **OK**.

За да затворите менюто, натиснете отново **≡ ADJUST**.

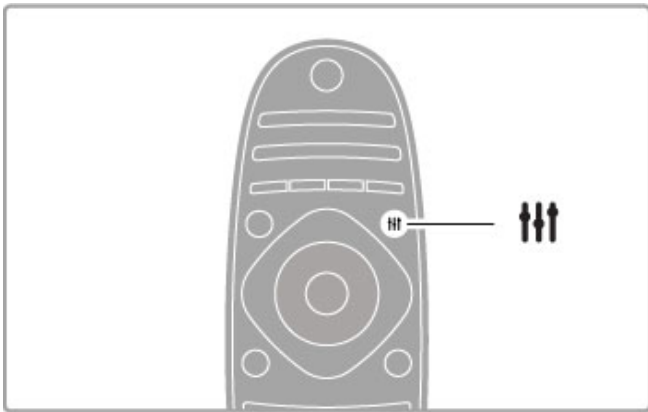

С менюто "Опции" можете да изберете желаните настройки за това, което гледате или правите на телевизора.

Натискайте **☰ OPTIONS** винаги, когато искате да видите наличните опции.

За да затворите менюто, натиснете отново **☰ OPTIONS**.

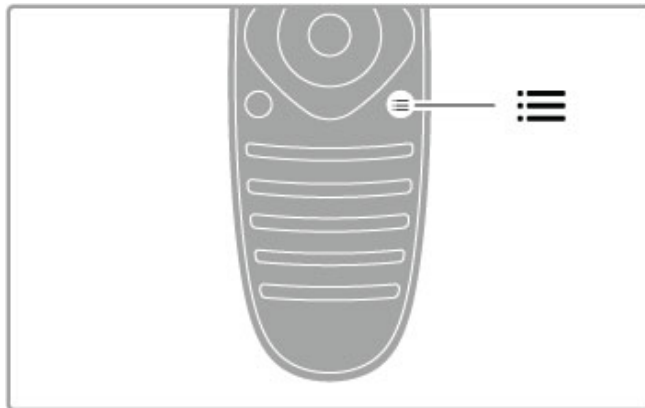

В менюто "Регулиране" можете да направите следните настройки:

- Включване и изключване на Ambilight
- Динамика на Ambilight
- Формат на картината
- Интелигентна картина (предварително зададени настройки)
- Интелигентен звук (предварително зададени настройки)
- Високоговорители
- Съраунд
- Преместване на картината

Ambilight

Прочетете повече за настройките за Ambilight в **Помощ > Настройка > Ambilight**.

Формат на картината

Прочетете повече за настройките за формат на картината в **Помощ > Използване на телевизора > Гледане на ТВ > Формат на картината**.

Интелигентна картина, Интелигентен звук

Може да настроите телевизора на предварително зададената настройка, която подхожда най-добре на това, което гледате в момента.

Прочетете повече за интелигентните настройки в **Помощ > Използване на телевизора > Гледане на ТВ > Интелигентни настройки**.

Високоговорители

За да слушате звука през високоговорителите на телевизора, затворете "Помощ", натиснете **||| ADJUST**, изберете **Високоговорители** и изберете **Телевизор**.

Изберете **Усилвател**, ако желаете да чувате звука през свързана система за домашно кино или усилвател.

Тези настройки временно ще заменят всички настройки на EasyLink.

Съраунд

За автоматично превключване на телевизора в най-добрия режим на съраунд звук (достъпно само когато е свързана система за домашно кино), затворете "Помощ", натиснете **||| ADJUST**, изберете **Съраунд** и изберете **Вкл.**

Изместване на картината

Можете да преместите картината на екрана вертикално или хоризонтално, за да виждате субтитрите по-добре (в зависимост от входния сигнал за телевизия).

Докато гледате телевизия, натиснете **||| ADJUST**, изберете **Преместване на картината** и натиснете **OK**. Преместете картината с помощта на бутоните за навигация. Натиснете **OK**, за да спрете преместването на картината.

☰ OPTIONS

2.3 Гледане на телевизия

Превключване на канали

За да гледате телевизия и да превключвате канали, уверете се, че действието **Гледане на ТВ** е избрано в менюто "Начало".

За да гледате телевизия, натиснете **↑**, изберете **Гледане на ТВ** и натиснете **OK**.



За превключване на каналите, натиснете **CH+** или **CH-** на дистанционното управление. Можете да използвате цифровите бутони, ако знаете номера на канала или да натиснете **Q.FIND**, за да отворите списъка с канали и да изберете канал.

За да се върнете към предишния канал, натиснете **↶** (Назад).

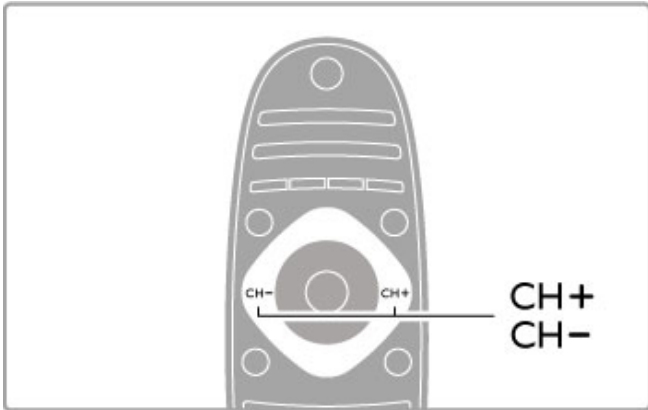

Радиоканали

Ако има цифрови предавания, цифровите радиостанции се инсталират по време на инсталирането. Можете да превключите радиоканал така, както превключвате телевизионните канали. Обикновено при инсталацията на DVB-C канал радиостанциите се разполагат от канал номер 1001 нататък.

Опции за гледане на телевизионни канали

Ако гледате цифрови телевизионни канали, натиснете **≡** **OPTIONS**, за да видите наличните опции:

- Какво дават
- Състояние
- Избор на видео

Какво дават

Тази опция показва информация за текущата и следващата програма по канала. Използвайте бутоните за навигация, за да превъртите през текста или да преминете към следващата колона.

Състояние

В зависимост от предаването, страницата "Състояние" ще показва необходимата информация. Можете да използвате тази информация, за да подобрите сигнала на този канал или за да проверите дали определени услуги са налични.

Избор на видео

Цифровите телевизионни канали могат да излъчват множество видеосигнали (многоканално излъчване), видеоматериали за едно и също събитие, заснети от различен ъгъл, или различни програми на един телевизионен канал. Телевизията показва съобщение, уведомяващо за наличието на такива канали. При наличие на такива канали, натиснете **≡** **OPTIONS** и изберете **Избор на видео**, за да направите своя избор.

Списък с канали

В списъка с канали можете да търсите и да инсталирате телевизионни и радио канали.

Докато гледате телевизия, натиснете **Q.FIND**, за да отворите списъка с канали.

Натиснете отново **Q.FIND** или натиснете **↶** (Назад), за да затворите списъка с канали, без да смените канала.

В списъка с канали можете да се придвижите до телевизионен канал или радиостанция и да натиснете **OK**, за да гледате този канал или да слушате радиостанцията. Списъкът с канали може да има няколко страници. За да прегледате следващата или предишната страница, натиснете **▶** или **◀**.

Опции за списъка с канали

Когато списъкът с канали е на екрана, натиснете **≡** **OPTIONS**, за да изберете от следните опции:

- Изберете списък
- Маркиране като предпочитано
- Преподреждане
- Преименуване
- Скрый канала
- Покажи всички

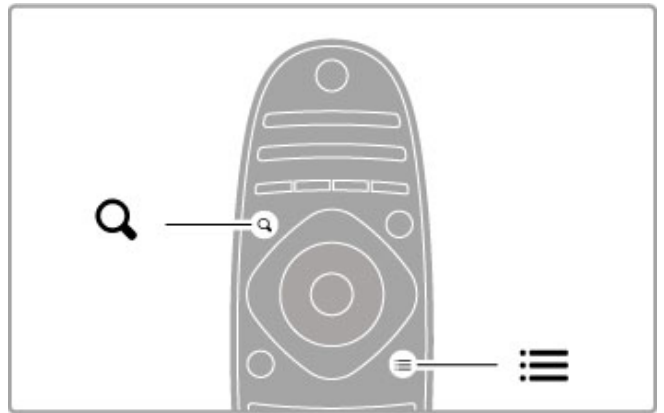

Изберете списък

Използвайте тази опция, за да изберете кои канали да се показват в списъка с канали. Списъкът, който направите тук, определя кои канали ще преглеждате с **CH+** и **CH-**.

Маркиране като предпочитано

Ако маркирате канал в списъка с канали, може да го зададете като предпочитан канал.

Прочетете **Използване на телевизора > Гледане на ТВ > Предпочитани канали**.

Преподреждане

Можете да препоредите каналите в списъка.

1 Натиснете **≡** **OPTIONS** и изберете **Преподреждане**, за да започнете преподреждане на каналите.

2 Маркирайте канал и натиснете **OK**.

3 Преместете канала там, където желаете, с помощта на бутоните за навигация. Можете също да въведете новата позиция директно с цифровите бутони.

4 Натиснете **OK**, за да потвърдите позицията. Можете да вмъкнете канала или да го размените. Може да маркирате друг канал и да направите същото.

За да спрете преподреждането, натиснете **☰ OPTIONS** и изберете **Изход от преподреждане**.

Преименуване

Можете да преименувате канал в списъка с канали.

1 В списъка с канали, маркирайте канала, който искате да преименувате.

2 Натиснете **☰ OPTIONS** и изберете **Преименуване**, за да започнете преименуването. Можете да въвеждате текст директно от клавиатурата на дистанционното управление или да отворите клавиатура с пълна подредба над менюто за въвеждане на текст.

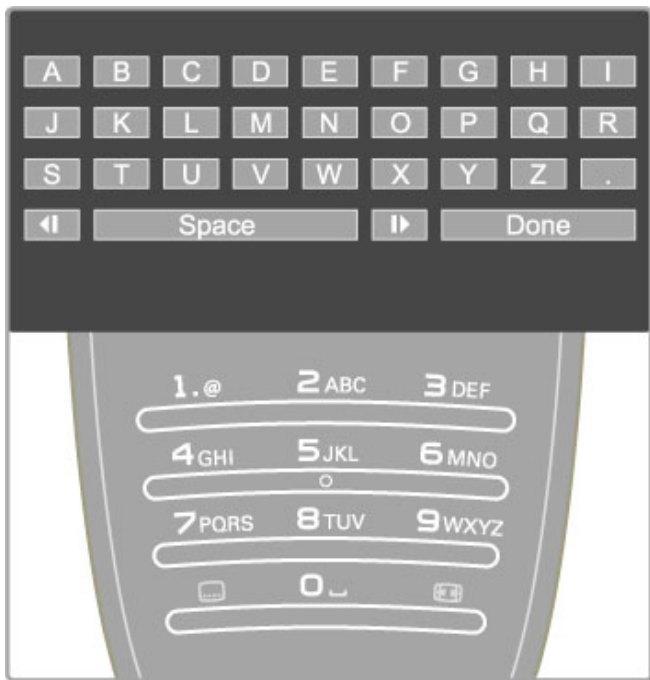

Въвеждане на текст от клавиатурата на дистанционното управление

Използвайте бутоните за навигация, за да позиционирате курсора в текста. Натиснете **⬅** (Назад), за да изтриете символ.

За да въведете символ, използвайте клавиатурата на дистанционното управление, както когато пишете SMS/ текстови съобщения. Използвайте бутона **1**, за да изберете специален символ. Изберете **Изчистване**, за да изтриете символ.

Изберете **Готово**, за да завършите преименуването.

Въвеждане на текст с екранната клавиатура

За да отворите екранната клавиатура над менюто за въвеждане на текст, натиснете **OK**, когато курсорът в текста мига.

С помощта на бутоните за навигация, позиционирайте маркера върху желан символ от клавиатурата и натиснете **OK**, за да въведете символа. За да изтриете символ, натиснете **⬅** (Назад) или маркирайте **✕** и натиснете **OK**.

За да превключите от главни на малки букви или към набора от специални символи, натиснете **▶** (следващ) или **◀** (предишен).

За да редактирате символ в текстов ред, позиционирайте курсора върху този символ и използвайте бутоните **←** и **→** в двата края на екранния клавиш за интервал.

За да затворите екранната клавиатура, маркирайте **Готово** и натиснете **OK**.

Скрий канала

Можете да скриете канал в списъка с канали. Когато прегледате каналите, скритите канали ще бъдат прескачани.

1 В списъка с канали маркирайте канала, който желаете да скриете.

2 Натиснете **☰ OPTIONS** и изберете **Скрий канала**. Каналът се скрива в момента, в който затворите списъка с канали.

Покажи скритите канали

Можете да извикате всички скрити канали и отново да ги направите видими.

1 В списъка с канали, натиснете **☰ OPTIONS** и изберете **Покажи скритите канали**. В списъка с канали ще се покажат отново всички канали.

2 Натиснете **☰ OPTIONS** и изберете **Покажи всички**, за да се покажат всички скрити преди това канали.

Или, ако желаете скритите преди това канали да си останат скрити, натиснете **☰ OPTIONS** и изберете **Изход**.

Предпочитани канали

В списъка с канали можете да маркирате даден канал като предпочитан. Можете да зададете в списъка с канали да се показват само вашите предпочитани канали.

За да отворите **списъка с канали**, докато гледате телевизионен канал, натиснете **Q FIND**.

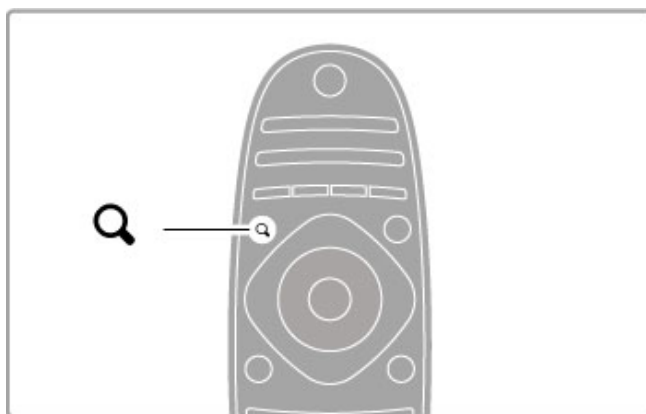

Маркиране на канал като предпочитан

Докато гледате телевизия, натиснете **Q FIND**, за да отворите списъка с канали. Придвигнете се до канала, който искате да маркирате като предпочитан, и натиснете **☰ OPTIONS**. Изберете **Маркиране като предпочитано**.

В списъка с канали предпочитаните канали са маркирани с **★**. Можете да демаркирате предпочитаните канали с помощта на **Демаркиране като предпочитано**.

Списък с предпочитани канали

Можете да зададете списъкът с канали да показва само вашите предпочитани канали.

Докато списъкът е на екрана, натиснете **☰ OPTIONS** и изберете **Изберете списък**. Изберете **Предпочитани** от списъка и натиснете **OK**. След като изберете този списък, ще прегледате само вашите предпочитани канали.

Справочник на програмите

Ако във вашия регион се предлага информация от справочника на програмите, можете да отворите екранния Справочник на програмите с програмата на телевизионните канали.

Справочникът на програмите се предоставя от цифровите оператори или от Net TV.

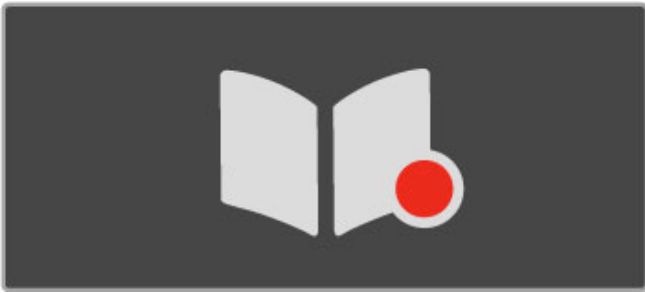

Отваряне на справочника на програмите

Докато гледате телевизия, натиснете **▲**, изберете **Справочник на програмите** и натиснете **OK**.

За да излезете от справочника на програмите, без да промените настройката, натиснете **↶** (Назад).

Първо използване

Когато отворите справочника на програмите за първи път, телевизорът сканира всички телевизионни канали за информация от справочника на програмите. Това може да отнеме няколко минути. Данните се съхраняват в телевизора. Телевизорът съхранява данните за програмите до 8 дни.

Опции на справочника на програмите

Когато сте избрали програма от справочника, натиснете **☰** **OPTIONS**, за да изберете от следните:

• Задаване на напомняне

За да зададете екранно съобщение, което да ви напомня кога започва дадена програма, изберете **Задаване** и натиснете **OK**. Програмата се маркира с **●** (часовник). За да отмените напомнянето, изберете **Изчистване** и натиснете **OK**.

• Промяна на деня

Преглеждане на програмите през следващия ден.

• Още информация

Показва подробни данни и резюмето за програмата.

• Търсене по жанр

Преглед на всички програми, избрани по жанр.

• Програмирани напомняния

Ако е зададено напомняне, можете да видите списък на всички програмирани напомняния.

• Актуализиране на справочника на програмите

След първото сканиране, телевизорът съхранява информацията от справочника на програмите. Ако актуализирате или преинсталирате канали или препоредите списъка с канали, ще трябва да актуализирате справочника на програмите.

За да актуализирате, изберете **Актуализиране на справочника на програмите**. Напомнянията се изтриват.

Цифров оператор или мрежа

За да изберете откъде идва информацията в справочника на програмите, натиснете **▲** > **Настройка** > **ТВ настр.** > **Предпочитания** > **Справочник на програмите**.

Изберете **От мрежата** или **От цифров оператор**.

От мрежата

Докато не се свържете към Net TV, информацията за справочника на програмите идва от цифровия оператор. Свържете ли се с Net TV, телевизорът автоматично превключва към интернет за информация за справочника на програмите.

От цифров оператор

Информацията в справочника постъпва от оператора.

Настройки на интелигентната картина и звук

За лесно настройване на картината или звука, можете да изберете предварително зададени настройки за всяко едно от двете.

Докато гледате телевизия, натиснете **III ADJUST**, за да отворите менюто "Регулиране", и изберете **Интелигентна картина** или **Интелигентен звук**. Изберете от списъка и натиснете **OK**.

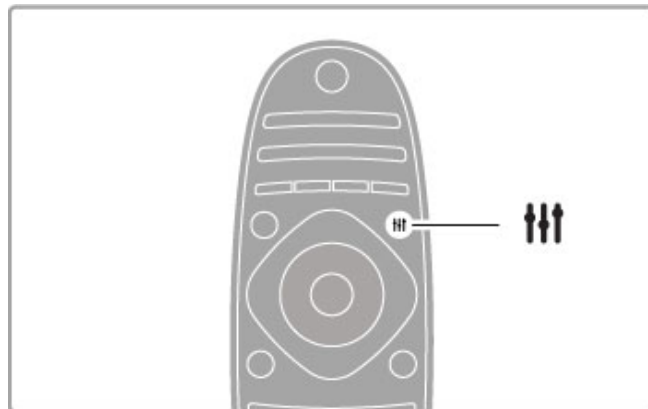

Интелигентна картина и интелигентен звук

Интелигентните настройки са комбинация от предварително зададени настройки, подходящи за определени условия, например за игри или за гледане на дневна светлина. Можете да регулирате определени настройки на избрана интелигентна настройка, например яркост или контраст, високи или ниски честоти на еквалайзера. Интелигентната настройка ще запомни направените от вас корекции.

Регулиране на интелигентни настройки

За да регулирате определена настройка на дадена интелигентна настройка, изберете интелигентната настройка и натиснете **OK**. След това натиснете **▲** и изберете **Настройка**. Изберете **ТВ настр.**, придвижете се до желаната настройка и я регулирайте.

За да възстановите първоначалните стойности на интелигентните настройки, като отмените направените от вас корекции, първо нагласете телевизора на интелигентната настройка, която желаете да възстановите. След това натиснете **▲** > **Настройка** > **ТВ настр.**, изберете **Нулиране** и натиснете **OK**.

Прочетете повече за регулирането на отделни настройки в **Помощ** > **Настройка** > **Картина, звук и Ambilight**.

Списък с настройки за интелигентна картина

- **Лични** - вашият избор, който сте направили в "Персонализиране на картината и звука"
- **Ярки** - идеални за гледане на дневна светлина
- **Естествени** - настройки за естествена картина
- **Кино** - идеални за гледане на филми
- **Игри** - идеални за игри
- **Пестене на енергия** - икономични настройки за пестене на енергия

- **Стандартни** - стандартните фабрични настройки
- **Снимки** - идеални за разглеждане на снимки
- **По избор** - настройка на интелигентната картина, позволяваща ви да направите всички желани от вас настройки

Списък с настройки за интелигентен звук

- **Лични** - вашият избор, който сте направили в "Персонализиране на картината и звука"
- **Стандартни** - стандартните фабрични настройки
- **Новини** - идеални за слушане на реч
- **Кино** - идеални за гледане на филми
- **Игри** - идеални за игри
- **Драма** - идеални за телевизионни сапунени сериали
- **Спорт** - идеални за спортни програми

Формат на картината

Ако на екрана се виждат черни ленти, можете да регулирате формата на картината, като го смените с формат, който запълва екрана.

Докато гледате телевизия, натиснете **III ADJUST**, за да отворите менюто "Регулиране", и изберете **Формат на картината**. Изберете формат от списъка и натиснете **OK**.

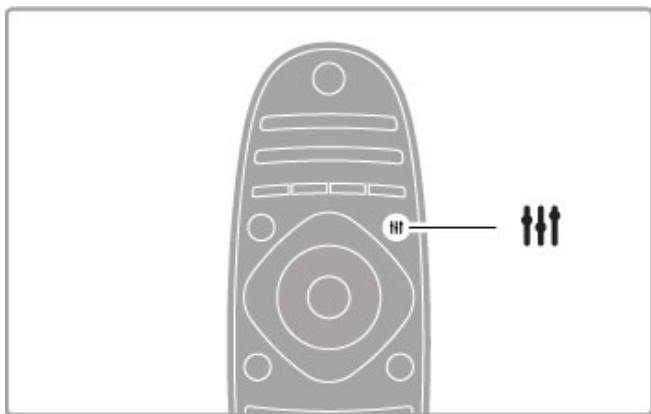

Формати за снимки

Предлагат се следните формати, в зависимост от картината на екрана:

- **Автоматично запълване**

Автоматично увеличава картината, за да запълни екрана. Минимални изкривявания на картината, субтитрите остават видими. Не е подходящо за вход от компютър.

- **Авто мащабиране**

Автоматично увеличава картината, за да запълни екрана, доколкото е възможно, без изкривявания. Възможно е да се виждат черни ленти. Не е подходящо за вход от компютър.

- **Супер увеличение**

Премахва страничните черни ленти при излъчване във формат 4:3. Картината се регулира така, че да се побере точно в екрана.

- **Разтегляне на екрана за филми**

Премащабиране на картината до формат 16:9

- **Широк екран**

Разтягане на картината до формат 16:9

- **Немащабиран**

Експертен режим за HD вход или вход от компютър. Абсолютно точно възпроизвеждане на картината (съотносяне на пикселите 1:1). Възможно е да се появят черни линии, когато картината идва от компютър.

Ако телевизорът е включен, натиснете **⏻** на дистанционното управление, за да преминете в режим на готовност. Светва червеният индикатор за режим на готовност. Въпреки че в режим на готовност телевизорът консумира много малко енергия, все пак се консумира енергия.

Ако няма да използвате телевизора за продължителен период от време, изключете го напълно с ключа за захранване.

Автоматично изключване

Ако използвате телевизора като монитор или ако използвате цифров приемник за гледане на телевизия (декодер - Set Top Box, STB) и не използвате дистанционното управление на телевизора, изключете автоматичното изключване.

Така ще избегнете автоматичното изключване на телевизора след 4-часов период, през който не е натискан клавиш на дистанционното на телевизора.

За да изключите автоматичното изключване, натиснете **зеления бутон**, докато гледате телевизионен канал, и изберете **Автоматично изключване** и след това **Изкл.**

Превключване в режим на готовност

2.4 Гледане на 3D

Какво ви трябва

За да гледате 3D на този телевизор, трябва да имате активни 3D очила Philips PTA03 (продават се отделно). Възможно е да не се поддържат други активни 3D очила.

За да гарантирате приемането на инфрачервения сигнал от очилата, разчистете предметите около 3D предавателя на телевизора.

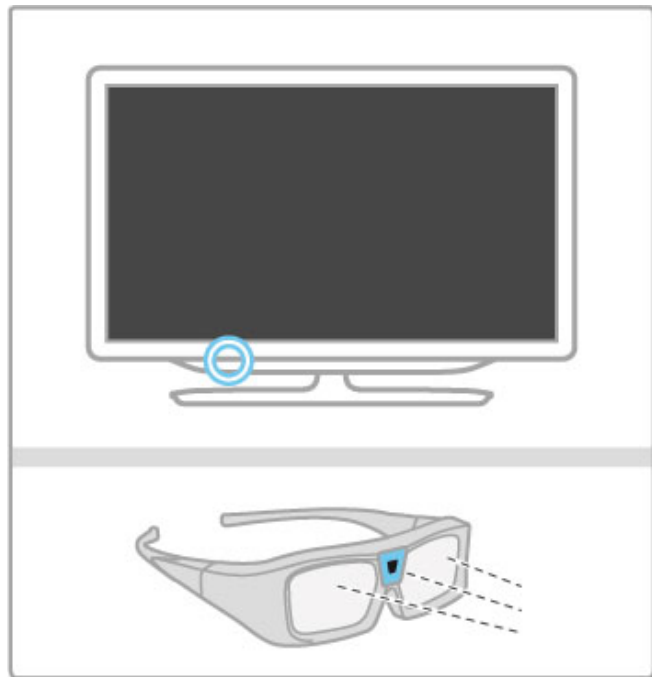

Стартиране на 3D

За да започнете да гледате 3D филм или програма, поставете 3D филм в плейър на 3D Blu-ray дискове или превключете на телевизионен канал, който излъчва 3D програми.

Натиснете **▲** (Начало) и изберете **3D Blu-ray плейър** или изберете **Гледане на ТВ** и превключете на телевизионния канал.

Стартиране на 3D

Телевизорът може да открива наличните 3D канали. Ако телевизорът открие 3D, изберете **Старт 3D** и натиснете **OK**. Сложете си 3D очилата. Очилата се нуждаят от няколко секунди, за да се нагодят към 3D сигнала от 3D предавателя.

Телевизорът не открива 3D сигнала (липсва етикета на 3D сигнала), 3D програмата се показва като двоен образ на екрана. За да превключите към 3D, натиснете **≡ ADJUST**, изберете **3D формат** и изберете формат **Side by side** или **Top / bottom**, в зависимост от положението на двойния образ.

Спиране на 3D

За да спрете гледането на 3D, натиснете **≡ ADJUST** и изберете **2D** от менюто **2D-3D**.

Можете също да спрете гледането на 3D, като превключите на друг канал или към свързано устройство.

Ако не се предава 3D сигнал, 3D очилата се изключват автоматично след 5 секунди.

Изтощена батерия

Ако лещите примигват в продължение на 2 секунди след като стартирате 3D, значи батерията на очилата е почти напълно изтощена. Сменете я, преди да пуснете следващия филм или програма. Използвайте батерия CR2032 от тип "монета".

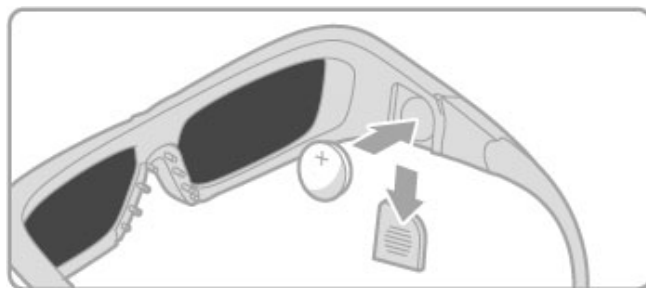

Специфична настройка

- Не се поддържа входящ 3D сигнал от USB връзка, PC връзка или Net TV.
- Ако 3D телевизионна програма се превключи на 2D, телевизорът ще показва само левия образ от 3D картината.

Оптимално гледане на 3D

За оптимално изживяване при гледането на 3D, препоръчваме:

- да седнете на разстояние от телевизора поне 3 пъти колкото височината на телевизионния екран, но не повече от 6 метра.
- да избягвате неоновото осветление (като TL луминесцентни лампи и някои енергоспестяващи лампи, които работят с ниска честота) и директна слънчева светлина, които може да развалят 3D усещането.

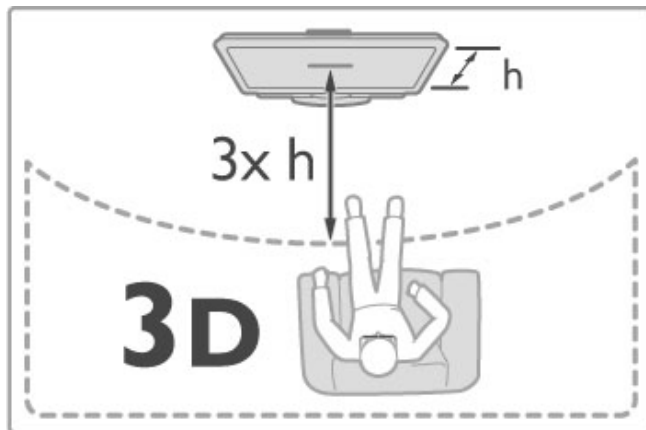

Предупреждение за здравето

- Ако вие или членове на вашето семейство страдате от епилепсия или фоточувствителна епилепсия, консултирайте се с лекар, преди да се изложите на въздействието на източници на импулсна светлина, бързо сменящи се образи или 3D изображения.
- За да избегнете дискомфорта като замаяване, главоболие или дезориентация, препоръчваме да избягвате гледането на 3D продължително време.

Ако почувствате каквото и да е дискомфорт, спрете да гледате 3D и изчакайте, преди да се заемете с потенциално рискована дейност (например шофиране), докато симптомите изчезнат. Ако симптомите продължават, не гледайте 3D, преди да сте се консултирали с лекар.

- Родителите трябва да наблюдават децата си, докато гледат 3D, за да са сигурни, че не изпитват дискомфорт от рода на описаните по-горе. Не се препоръчва гледане на 3D от деца на възраст под 6-годишна възраст, тъй като тяхната зрителна система все още не е напълно развита.

- Не използвайте 3D очилата за никакви други цели, освен за гледане на 3D телевизия.
- **ОПАСНОСТ ОТ ЗАДАВЯНЕ** - Не позволявайте на деца под 6-годишна възраст да си играят с 3D очилата, тъй като може да се задавят с капачето на батерията или батерията (ако има такава).

Почистване и грижа

- Не излагайте 3D очилата на директна слънчева светлина, топлина, огън или вода. Това може да причини повреда на продукта или пожар.
- Използвайте чиста мека кърпа (от микрофибър или памук) за почистване на лещите, за да ги предпазите от надраскване. Никога не пръскайте спрей за почистване директно върху 3D очилата. Това може да причини повреда в електрониката.
- Не изпускайте, не огъвайте и не прилагайте сила върху лещите на 3D очилата.
- Не използвайте химикали за почистване със съдържание на спирт, разтворител, повърхностно активни вещества или восък, бензен, разреждател, репелент за комари или лубрикант. Тези химикали може да причинят обезцветяване или пукнатини.

2.5 Гледане свързано устройство

Избор на устройство

Добавете свързано устройство в менюто "Начало", за лесен избор в бъдеще.

Прочетете повече за добавянето на ваши устройства в [Помощ > Използване на телевизора > Менюта > Меню "Начало"](#).

Избор от меню "Начало"

За да изберете и гледате свързано устройство или действие, натиснете , за да отворите менюто "Начало", изберете устройството или негово действие и натиснете **OK**. Уверете се, че устройството е включено.

Избор от списъка със свързани устройства



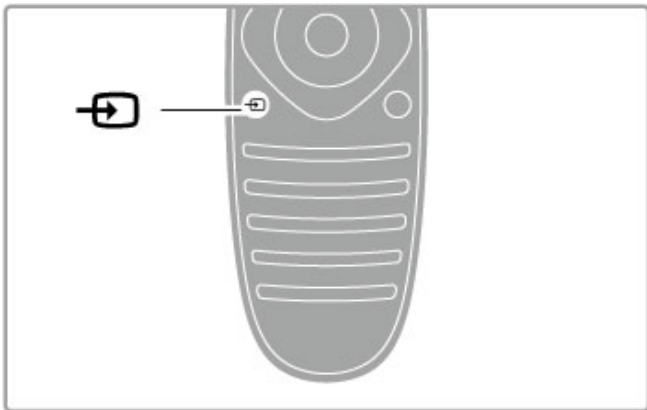

За да отворите списъка със свързани устройства, натиснете  **SOURCE**. Изберете свързано с телевизора устройство и натиснете **OK**, за да превключите към това устройство. Уверете се, че устройството е включено.



Работа с устройства

С дистанционното управление на телевизора можете да управлявате също и свързаното устройство. Устройството трябва да има EasyLink (HDMI-CEC) и той да е включен. Освен това, устройството трябва да е свързано с HDMI кабел.

Управление на устройство с EasyLink

За да управлявате такова устройство с дистанционното управление на телевизора, изберете устройството (или негово действие) в  менюто "Начало" и натиснете **OK**. Командите на всички бутони, с изключение на бутона , бутона  **ADJUST** и бутона  **OPTIONS** се предават към устройството.

Ако бутонът, който ви е необходим, не е на дистанционното управление, можете да покажете на екрана допълнителни бутони, с помощта на "Показване на бутоните на устройството".

Показване на бутоните на устройството

За да се покажат бутоните на устройството на екрана, натиснете  **OPTIONS** и изберете **Показване на бутоните на устройството**. Изберете бутона, който ви е необходим, и натиснете **OK**.

За да скриете бутоните на устройството, натиснете  (Назад).

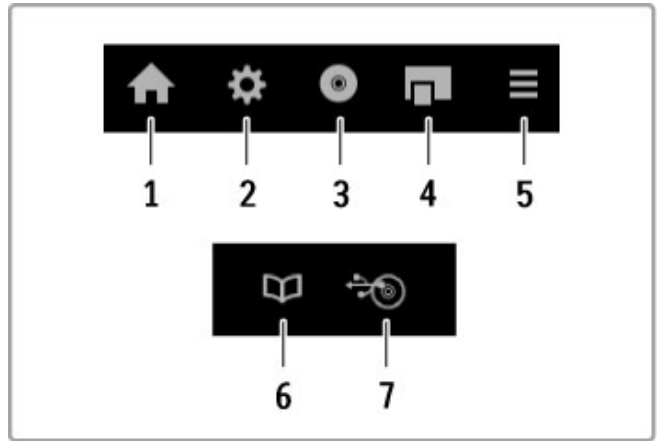

Обикновено тези бутони отварят следните менюта на устройството:

- 1 Меню "Начало"
- 2 Меню "Настройки"
- 3 Меню "Диск" (съдържание на диска)
- 4 Изскачащо меню
- 5 Меню "Опции"
- 6 Справочник на програмите
- 7 Избор на носители

Прочетете повече за EasyLink в [Помощ > Настройка > Устройства > EasyLink HDMI-CEC](#).

2.6 Субтитри и езици

Субтитри

През повечето време за програмите има субтитри. Можете да включите или изключите субтитрите. Начинът за задаване на субтитрите зависи от това дали каналът е аналогов, или цифров.

Включване на субтитри

За да отворите менюто "Субтитри", натиснете **SUBTITLE**. Можете да **включите** или **изключите** субтитрите. Ако изберете **Вкл. при спрян звук**, субтитрите ще се показват само когато звукът е изключен с .

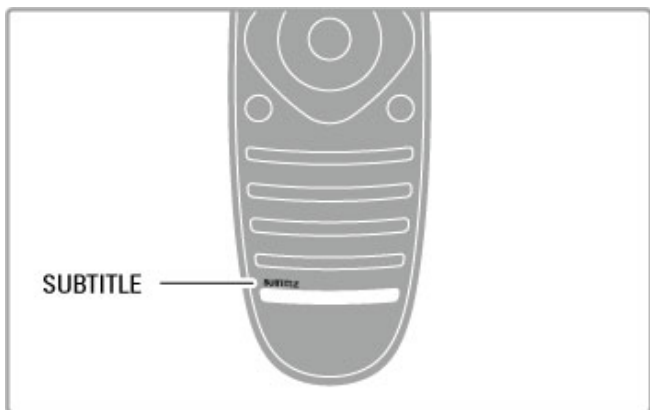



При аналогови канали

За да активирате субтитрите за даден канал, превключете на канала и натиснете **ТЕХТ**, за да отворите "Телетекст". Въведете номера на страницата със субтитри - обикновено "888" - и натиснете отново **ТЕХТ**, за да затворите "Телетекст". При включени субтитри в менюто "Субтитри" ще се показват субтитри, когато има такива. Всеки аналогов канал трябва да бъде настроен поотделно.

При цифрови канали

При цифровите канали не се налага да активирате субтитри в "Телетекст". Можете да зададете предпочитан основен и допълнителен език за субтитрите. Ако тези езици за субтитрите не се предлагат на съответния канал, можете да изберете друг, наличен език за субтитрите.

За да зададете основен и допълнителен език за субтитрите, натиснете  и изберете **Настройка > Настройки на канал**, изберете **Езици > Основен** и **Допълнителен за субтитри**.

За да изберете език за субтитрите, когато не е показан никой от вашите предпочитани езици, натиснете  **OPTIONS**, изберете **Език за субтитрите** и изберете езика, който желаете да се използва временно.

Езици за аудиоканала

Цифровите телевизионни канали може да излъчват няколко езика за аудиоканала към дадена програма. Можете да настроите телевизора да превключва към вашия предпочитан език, ако той се излъчва.

Задайте своя език

За да зададете предпочитан език на звука, натиснете  и изберете **Настройка > Настройки на канал**, след което изберете **Езици > Основен** и **Допълнителен на звука**. Телевизорът ще превключи автоматично към един от вашите езици, ако някой от тях е наличен.

За да проверите дали е наличен даден език на звука, натиснете  **OPTIONS** и изберете **Език на звука**. Може да изберете друг език на звука от списъка.

Някои цифрови телевизионни канали излъчват специален звук и субтитри, пригодени за хора с увреден слух или зрение. Прочетете **Помощ > Настройка > Универсален достъп**.

3 Още за телевизора

3.1 Net TV

Какво е Net TV?

Net TV предлага различни интернет приложения. С тях можете да четете националните ежедневници, да преглеждате любопитна информация, да вземете под наем филм от видео магазин или да гледате програми, които сте пропуснали, с приложението "телевизия за навакване". Предлага се богат набор от Net TV приложения, в зависимост от вашата страна.

Интелигентен запис на USB

Ако телевизорът ви е свързан към интернет, можете също да записвате програми от справочника на телевизионните програми. За да записвате програми, трябва да свържете към телевизора USB твърд диск.

Особености на Net TV

- Предлаганите Net TV приложения са различни в различните държави.
- С Net TV можете да разгледате в интернет всеки уеб сайт, който пожелаете, но повечето уеб сайтове не са пригодени за телевизионен екран и някои добавки (напр. за показване на страници или видео) липсват във вашия телевизор.

- Net TV приложенията могат да бъдат добавяни, променяни или спирани.
- Net TV показва по една страница, на цял екран.
- Не можете да изтеглите и съхранявате файлове, нито да инсталирате добавки.

Уеб сайт на форума за Net TV

Научете повече за Net TV приложенията в уеб сайта на форума за Net TV.
www.supportforum.philips.com

Koninklijke Philips Electronics N.V. не носи отговорност за съдържанието и качеството на материалите, предоставяни от доставчиците на съдържание.

Какво ви трябва

За да използвате Net TV, трябва да свържете телевизора с маршрутизатор с високоскоростна връзка към интернет. Можете да използвате домашна мрежа, свързана към интернет. Не ви е необходим компютър.

Прочетете повече за свързването към вашата домашна мрежа в **Помощ > Настройка > Мрежа**.

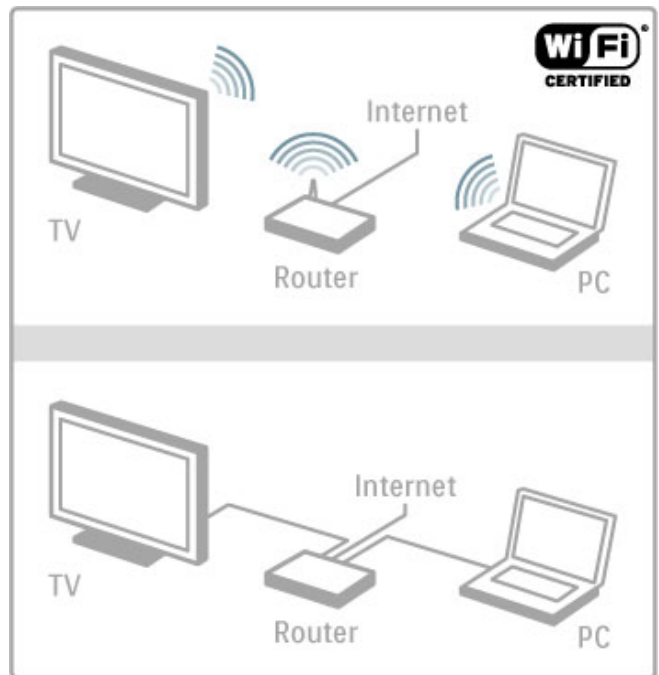

Конфигуриране

Когато отворите Net TV за първи път, трябва да приемете правилата и условията, за да можете да продължите. Натиснете **OK**, за да ги приемете. Натиснете **↩** (Назад), за да излезете от Net TV.

Регистриране

Ако сте приели, можете да се регистрирате в Клуб Philips. Изберете "Регистрация" и натиснете **OK**. Въведете вашия имейл адрес, изберете **Продължи** и натиснете **OK**. Потвърдете имейл адреса.

Родителски контрол

За да заключите приложенията с възрастово ограничение "Възрастни 18+", включете родителския контрол за Net TV, като изберете **Активиране** и натиснете **OK**. Въведете PIN код за отключване - по ваш избор. Потвърдете PIN кода. Сега приложенията с възрастово ограничение "Възрастни 18+" за заключени.

За да отворите заключено приложение, изберете го и натиснете **OK**. Телевизорът ще поиска да въведете вашия 4-цифрен код.

Изтриване на паметта на Net TV

За да извършите наново конфигурирането на Net TV и да изчистите всички пароли, PIN кодове, хронологията и бисквитките, натиснете **🏠** (Начало), изберете **Настройка > Мрежови настр-ки > Изтриване на паметта на Net TV**.

Net TV приложения

Отваряне на Net TV

За да отворите Net TV, натиснете **🏠** (Начало), изберете **Преглед Net TV** натиснете **OK**.

За да затворите Net TV, натиснете **🏠** (Начало) и изберете друго действие на телевизора.

Начална страница на Net TV

Когато отворите Net TV, се показва началната страница на Net TV.

За придвижване в страницата, натиснете **▲**, **▼**, **◀** или **▶**.

За да отворите приложение, изберете го и натиснете **OK**.

За да се върнете една стъпка назад, натиснете **↩** (Назад).

Началната страница

- 1 Галерия на приложенията
- 2 Вашите приложения
- 3 Интернет приложения
- 4 Текущ ТВ канал



Галерия на приложенията

За да потърсите приложения, които да добавите във вашата начална страница, изберете **Галерия на приложенията** и натиснете **ОК**.

За да добавите приложение в началната страница, изберете го в списъка и натиснете **Добави**.

За да търсите по категория, изберете полето за категория (Всички) и натиснете **ОК**.

За да отворите екранната клавиатура, изберете поле за въвеждане на текст и натиснете **ОК**.

За да превключите към "Галерия на приложенията" на друга държава, изберете полето за държава и натиснете **ОК**.

Заклучване или изтриване на приложение

За да заключите или изтриете приложение, изберете го и натиснете **≡ OPTIONS**. Изберете опцията и натиснете **ОК**.

Презареждане на приложение или страница

За да опитате да заредите отново приложение или уеб страница, натиснете **≡ OPTIONS** и изберете **Презареждане на страницата**.

Данни за сигурност

За да видите нивото на сигурност на страницата, в която се намирате, натиснете **≡ OPTIONS** и изберете **Данни за сигурност**.

Интернет уеб сайтове

За да разглеждате уеб сайтове в интернет, изберете приложението **Интернет** в началната страница на Net TV и натиснете **ОК**.

За да отворите екранната клавиатура, изберете поле за въвеждане на текст и натиснете **ОК**.

За да изтриете посетен уеб сайт от списъка, натиснете **≡ OPTIONS** и изберете **Изтриване от хронологията**.

Видео магазини

С приложението "Видео магазин" в Net TV можете да вземете под наем любимия си филм от онлайн видео магазина. Можете да платите безопасно с вашата кредитна карта.

- 1 Отваряне на приложение "видео магазин".
- 2 Избор на видео.
- 3 Извършване на плащане онлайн.
- 4 Изтегляне на видео.
- 5 Пускане на видео.

Какво ви трябва

За да вземете под наем и да изтеглите видео, ви е необходима високоскоростна интернет връзка към телевизора. Необходима ви е също и SD карта с памет. Прочетете повече за свързването към мрежата в **Помощ > Настройка > Мрежа**.

Видеопамет

За да изтеглите видео, трябва да форматирате SD карта с памет като видео памет. Поставете SD картата в SD слота от страни на телевизора. Телевизорът ще започне да форматира SD картата автоматично. SD картата може да бъде отхвърлена, ако скоростта на запис е недостатъчна за прехвърляне на видео файлове. След като картата е форматирана, оставете я в слота за постоянно.

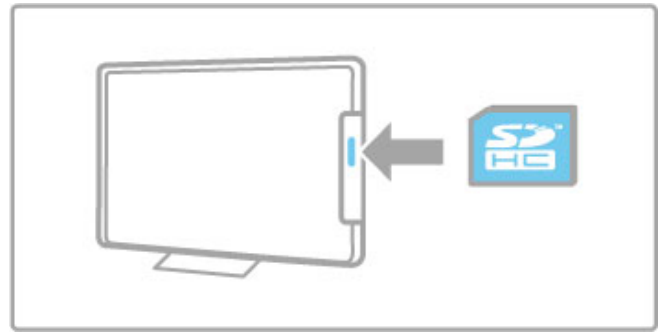

Размер на SD карта с памет

Използвайте SDHC карта (SD карта с голям обем) с капацитет поне 4 GB.

За видео с висока детайлност (HD) използвайте SD карта с капацитет поне 8 GB. Използвайте карта със скорост от клас 2 или по-висок.

Отваряне на приложение "Видео магазин"

За да отворите видео магазин, натиснете **⬆** (Начало), изберете **Net TV** натиснете **ОК**. Изберете приложение "видео магазин" от началната страница на Net TV. Изберете видео магазина и натиснете **ОК**. Можете да добавите приложение "видео магазин" във вашата начална страница, от "Галерия на приложенията". Предлаганите видео магазини са различни в различните държави.

Вземане на видео под наем

Когато отворите видео магазин, ще бъдете подканени да влезете в акаунта си или да създадете акаунт. Изберете поле за въвеждане на текст и натиснете **ОК**, за да отворите екранната клавиатура.

За повече информация направете справка с уеб сайта на видео магазина.

Онлайн телевизия

С приложенията за онлайн телевизия в Net TV можете да гледате програми, които сте пропуснали. Най-често може да разпознаете такова приложение за онлайн телевизия по логото на оператора.

Какво ви трябва

За да гледате онлайн телевизионни програми, ви е необходима високоскоростна интернет връзка към телевизора.

Прочетете повече за свързването към мрежата в **Помощ > Настройка > Мрежа**.

Гледане на онлайн телевизия

За да гледате онлайн телевизионна програма в Net TV, натиснете **⬆** (Начало), изберете **Преглед Net TV** и натиснете **ОК**. Изберете приложението на оператора в началната страница на Net TV и натиснете **ОК**. Можете да добавите приложение за онлайн телевизия на даден оператор във вашата начална страница, от "Галерия на приложенията".

Пускане на програма

Изберете програма от страницата на приложението за онлайн телевизия и натиснете **OK**. Обикновено можете да използвате бутоните **▶** (възпроизвеждане) или **||** (пауза) на дистанционното управление

3.2 Интерактивна телевизия

Какво е iTV?

С интерактивната телевизия някои цифрови оператори съчетават своята нормална телевизионна програма със страници с информация или развлекателно съдържание. На някои страници можете да отговаряте на програма или да гласувате, да пазарувате онлайн или да плащате за видео по заявка.

Hbb TV, MHEG, MHP, . . .

Операторите използват различни системи за интерактивна телевизия: Hbb TV (Hybrid Broadcast Broadband TV - Хибридно широколентово излъчване на телевизия) или iTV (Interactive TV - Интерактивна телевизия, стандарт MHEG). Понякога интерактивната телевизия бива наричана "цифров текст" или "червения бутон". Но всяка система е различна. За повече информация посетете уеб сайта на оператора.

Какво ви трябва

Интерактивната телевизия се предлага само от цифрови телевизионни канали. За да се наслаждавате напълно на предимствата на интерактивната телевизия (Hbb TV, MHP или iTV), ви е необходима високоскоростна интернет връзка към телевизора.

Прочетете повече за свързването към мрежата в [Помощ > Настройка > Мрежа](#).

Отваряне на iTV страници

Повечето канали, които предлагат Hbb TV или iTV, ви подканват да натиснете **червения** бутон или **ОК**, за да отворите тяхна интерактивна програма.





Затваряне на iTV страници

Повечето iTV страници ви уведомяват кой бутон да използвате за затваряне.

За "цифров текст" или "червения бутон", натиснете  (Назад).

За да затворите принудително iTV страница, превключете на следващия телевизионен канал и превключете обратно.

Придвижване в iTV страници

Можете да използвате бутоните за навигация и цветните бутони, цифровите бутони и бутон  (Назад), за да се придвижвате в iTV страниците. Можете да използвате бутоните  (Възпроизвеждане),  (Пауза) и  (Стоп), за да гледате видео в iTV страниците.

Цифров текст (само за Великобритания)

За да отворите цифровия текст, натиснете **TEXT**. За да го затворите, натиснете  (Назад).

Връзки в Hbb TV

В някои страници от Hbb TV има връзки към интернет. Телевизорът превключва към Net TV, за да покаже тези уеб сайтове. За да превключите обратно към нормалното гледане на телевизия, може да се наложи да натиснете  (Начало) и да изберете отново **Гледане на ТВ**, за да продължите да гледате телевизионния канал.

Блокиране на Hbb TV страници

За да блокирате Hbb TV страниците на определен канал, превключете на този канал, натиснете  **OPTIONS**, изберете **HbbTV на този канал** и изберете **Изкл.**

За да блокирате Hbb TV страниците на всички канали, натиснете  (Начало), изберете **Настройка**, изберете **ТВ настр. > Hbb TV** и изберете **Изкл.**

Отваряне на MHP страници

Ако сте инсталирали телевизора, избирайки като държава Италия, ще имате достъп до интерактивните MHP (Multimedia Home Platform - мултимедийна домашна платформа) приложения.

Когато превключите на телевизионен канал, който предлага MHP, изчакайте иконата за зареждане на MHP, за да се зареди напълно приложението.

За да отворите MHP страница, натиснете **червения** цветен бутон или натиснете **Телетекст**, в зависимост от приложението.

За да затворите MHP, натиснете **Изход**.

Придвижвате в MHP страници

Можете да използвате бутоните за навигация и цветните бутони, цифровите бутони и бутон  (Назад), за да се придвижвате в MHP страниците. Можете да използвате клавиатурата на дистанционното управление, както правите при изпращане на SMS/текстово съобщение. Или натиснете **ОК** в поле за въвеждане на текст, за да отворите екранната клавиатура.

Автоматичен старт

Телевизорът е настроен да зарежда MHP страниците автоматично. За да избегнете автоматичното зареждане, можете да изключите автоматичния старт на MHP.

За да изключите автоматичния старт, натиснете .

OPTIONS, изберете **MHP приложения** и натиснете **ОК**.

Изберете **Изключване на автоматичен старт на MHP**, за да изключите автоматичното зареждане.

Избор на MHP приложения

Възможно е някои MHP страници да не се зареждат. В такъв случай може да опитате да заредите приложението от списъка с MHP приложения.

Натиснете  **OPTIONS**, изберете **MHP приложения** и изберете **Изключване на автоматичен старт на MHP**. Тази настройка позволява избиране на приложенията поединично. Изберете желаното приложение от списъка натиснете **ОК**, за да стартирате приложението.

3.3 Текст

Страници с телетекст

Отваряне на телетекст

За да отворите телетекста, докато гледате телевизионен канал, натиснете **TEXT**.

За да затворите телетекста, натиснете отново **TEXT**.

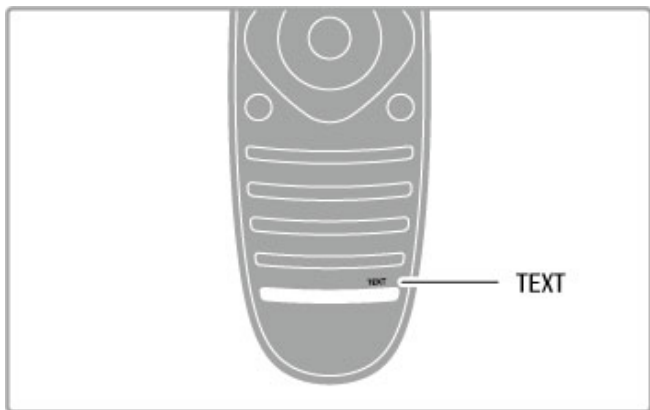

Избор на страница с телетекст

За да изберете страница:

- Въведете номера на страницата с цифровите бутони.
- Натиснете ► или ◀
- Натиснете ▲ или ▼.
- Натиснете цветен бутон, за да изберете един от цветните елементи в долния край на екрана.

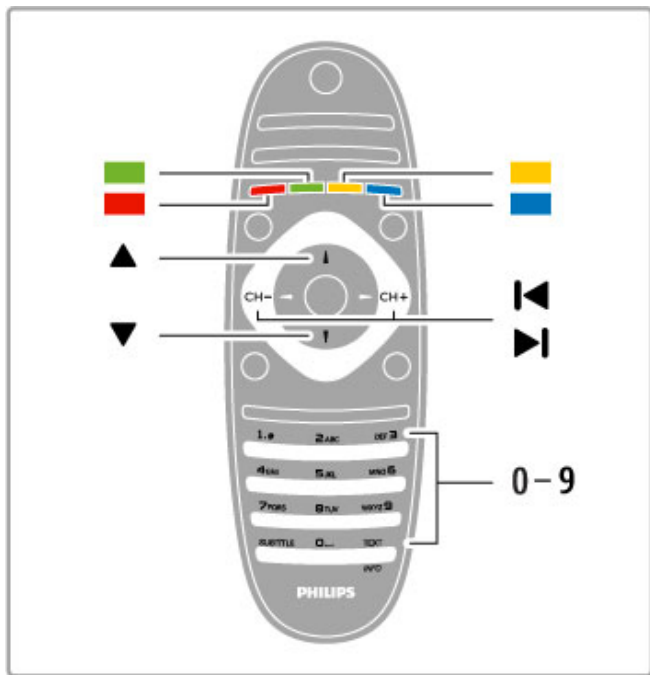

Подстраници с телетекст

Един номер на страница от телетекста може да съдържа няколко подстраници. Подстраниците се показват на лента до номера на основната страница.

За да изберете подстраница, натиснете ◀ или ▶.

Таблица на страниците с телетекст (ТСТ)

Някои оператори предлагат таблица на страниците с телетекст.

За да отворите таблицата на страниците с телетекст (ТСТ) в текущата страницата с телетекст, натиснете **≡ OPTIONS** и изберете **Общ преглед на ТСТ**.

Търсене на телетекст

Можете да маркирате дума и да потърсите всичките ѝ появявания в телетекста. Това е добър начин за търсене на определена тема.

Отворете страница с телетекст и натиснете **OK**. Изберете дума или число, с помощта на бутоните за навигация. Натиснете отново **OK**, за да се прехвърлите направо на следващото появяване в текста на избраната дума или число. Натиснете отново **OK**, за да се прехвърлите на следващото появяване.

За да прекратите търсенето, натискайте ▲, докато не остане нищо маркирано.

Телетекст от свързано устройство

Някои свързани устройства, които приемат телевизионни канали, могат да приемат и телетекст.

За да отворите телетекст от свързано устройство, натиснете **⬆**, изберете устройството и натиснете **OK**. Докато гледате канал от устройството, натиснете **≡ OPTIONS**, изберете **Показване на бутоните на устройството**, изберете бутон **≡** и натиснете **OK**. Натиснете **↶** (Назад), за да скриете бутоните на устройството.

За да затворите телетекста, натиснете отново **↶** (Назад).

Цифров текст (само за Великобритания)

Някои цифрови телевизионни оператори предлагат на цифровите си телевизионни канали специализиран цифров текст или интерактивна телевизия. Това включва стандартния телетекст с използване на цифровите и цветните бутони и бутоните за навигация, за избор и придвижване.

За да затворите цифровия текст, натиснете **↶** (Назад).

Опции на телетекста

В телетекста натиснете **≡ OPTIONS**, за да изберете от следните:

- Стопиране на страницата
- Двоен екран
- Общ преглед на ТСТ
- Уголемяване
- Показване
- Превключване между подстраници
- Език

Стопиране на страницата

За да спрете автоматичното превъртане на подстраници, натиснете **≡ OPTIONS** и изберете **Стопиране на страницата**.

Двоен екран / Цял екран

За да се виждат телевизионният канал и телетекстът един до друг, натиснете **≡ OPTIONS** и изберете **Двоен екран**. Изберете **Цял екран**, за да превключите обратно към изгледа на цял екран.

Общ преглед на ТСТ

За да отворите ТСТ текст, натиснете **≡ OPTIONS** и изберете **Общ преглед на ТСТ**.

Уголемяване

За да уголемите страницата с телетекст за по-удобно четене, натиснете **≡ OPTIONS** и изберете **Уголемяване**. За да превъртите страницата надолу, натиснете ▼ или ▲.

Показване

За да се покаже скритата информация на дадена страница, натиснете  **OPTIONS** и изберете **Показване**.

Превключване между подстраници

За превключване между подстраници, когато има такива, натиснете  **OPTIONS** и изберете **Превключване между подстраници**.

Език

За да превключите към набора символи, с който телетекстът се извежда правилно на екрана, натиснете  **OPTIONS** и изберете **Език**.

Настройки на телетекста

Език на телетекста

Някои цифрови телевизионни оператори предлагат няколко езика за телетекст.

За да зададете своя основен и допълнителен език за телетекста, натиснете  > **Настройка** > **Настройки на канал**, изберете **Основен** или **Допълнителен телетекст** и изберете вашите предпочитани езици за телетекст.

Телетекст 2.5

Ако е достъпен, Телетекст 2.5 предлага повече цветове и по-добра графика. Телетекст 2.5 е активиран като стандартна фабрична настройка.

За да го изключите, изберете  > **Настройка** > **ТВ настр.** > **Предпочитания** > **Телетекст 2.5**.

3.4 Видео, снимки и музика

Преглеждане в USB

Можете да разглеждате снимки или да възпроизвеждате музика и видео от USB устройство с памет. Включете USB устройството в USB съединителя от лявата страна на телевизора, докато телевизорът е включен. Телевизорът открива устройството и отваря на екрана списък със съдържанието му. Ако списъкът не се появи автоматично, натиснете **↑**, изберете **Преглеждане в USB** и натиснете **OK**.

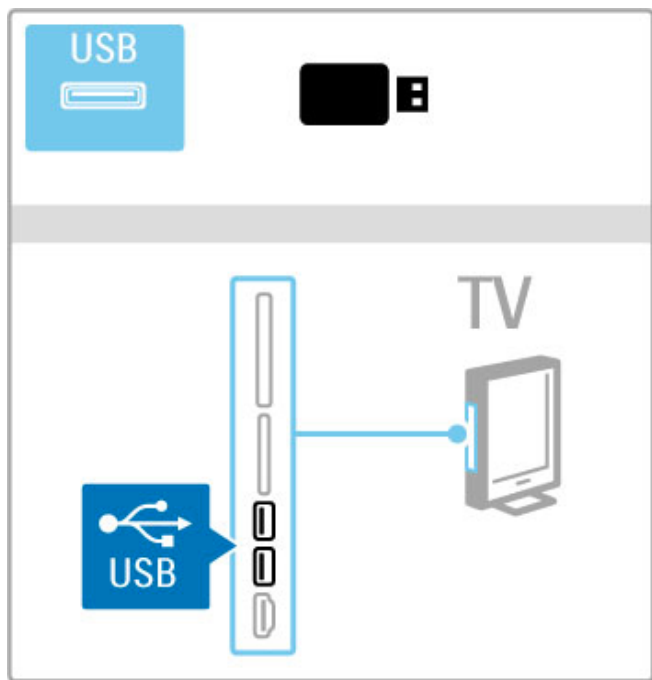

За да излезете от "Преглеждане в USB", натиснете **↑** и изберете друго действие или изключете USB устройството.

Разглеждане на снимки

За да разглеждате снимки, изберете снимка от списъка и натиснете **OK**. Ако в папката има повече снимки, телевизорът започва да показва слайдшоу с тези снимки.

За да спрете възпроизвеждането, натиснете **≡ OPTIONS** и изберете **Стоп**.

За пауза или ново възпроизвеждане на слайдшоуто, натиснете **OK**.

За да разгледате следващата снимка, натиснете **▶**.

За да разгледате предишната снимка, натиснете **◀**.

Опции за снимките

Натиснете **≡ OPTIONS**, за да изберете от следните:

- Покажи информация
- Стоп
- Изпълнение веднъж / Повторение
- Завъртане
- Разбъркване включено / изключено
- Скорост на слайдшоу
- Преход на слайдшоу
- Задай като Scenea

Разбъркване включено

Възпроизвеждане на файловете на случаен принцип.

Задай като Scenea

Поставя текущата снимка като "тапет" на Scenea.

Възпроизвеждане на видео или музика

За възпроизвеждане на видео или музика, изберете файл от списъка и натиснете **OK**. Ако в папката има повече музикални или видео файлове, телевизорът започва да ги възпроизвежда един по един. За да спрете възпроизвеждането, натиснете **≡ OPTIONS**.

За пауза или ново възпроизвеждане, натиснете **OK**.

За възпроизвеждане на следващия файл от папката, натиснете **▶**.

За възпроизвеждане на предишния файл, натиснете **◀**.

За бързо пренавиване напред, натиснете **▶**.

За пренавиване назад, натиснете **◀**.

Опции за музика и видео

Натиснете **≡ OPTIONS**, за да изберете от следните:

- Стоп
- Изпълнение веднъж / Повторение
- Разбъркване включено / изключено

Музика със снимки

Можете едновременно да възпроизвеждате музика и да показвате снимки. Стартирайте слайдшоуто от снимки, след като сте пуснали музиката.

1 Изберете папка с музикални файлове и натиснете **OK**.

1 Изберете папка с музикални файлове и натиснете **OK**.

За да спрете възпроизвеждането, натиснете **≡ OPTIONS** и изберете **Стоп**.

Изключване на екрана

Ако само слушате музика, можете да изключите екрана на телевизора за икономия на енергия.

За да изключите екрана, натиснете **зеления** бутон, изберете **Изключване на екрана** и натиснете **OK**. За да включите отново екрана, натиснете произволен бутон на дистанционното управление.

Вижте списъка на съвместимите формати на възпроизвеждане в **Помощ > Спецификации > Мултимедия**.

Преглед комп.

Можете да разглеждате снимки или да възпроизвеждате музика и видео от компютър във вашата домашна мрежа. Телевизорът е сертифициран по DLNA и е съвместим с други сертифицирани по DLNA устройства.

Какво ви трябва

За да преглеждате файловете в компютъра, трябва да свържете телевизора към вашата домашна мрежа. Освен това, не забравяйте да настроите софтуера за мултимедийния сървър да споделя файлове с телевизора.

Преглеждане в компютъра

За да преглеждате файловете в компютъра, натиснете **↑**, изберете **Преглед компют.** и натиснете **OK**.

За да затворите преглеждането в компютъра, натиснете **↑** и изберете друго действие.

Ако мрежата все още не е инсталирана, когато изберете "Преглед компют.", инсталирането на мрежата започва автоматично. Следвайте инструкциите на екрана.

За избор, преглед и възпроизвеждане на файлове, прочетете раздел **Помощ > Още за телевизора > Видео, снимки и музика > Преглеждане в USB**.

Списък на съвместимите формати на възпроизвеждане ще намерите в **Помощ > Спецификации > Мултимедия**.

Прочетете повече за свързването към мрежа в **Помощ > Настройка > Мрежа**.

Scenea

Със Scenea можете да поставите снимка като картина на телевизионния екран. Изберете любима снимка от вашата колекция.

За да отворите Scenea, натиснете **↑**, изберете **Scenea** и натиснете **OK**. Ако не сте избрали ваша снимка, ще се покаже предварително зададената снимка.

За да затворите снимката за Scenea, натиснете произволен бутон на дистанционното управление.



Избор на снимка за Scenea

- 1 Изберете снимка от свързано USB устройство или от свързан компютър. Снимката трябва да е във формат JPEG.
- 2 Със снимката, маркирана в списъка на "Преглеждане в USB" или "Преглед компют.", натиснете **☰ OPTIONS**, изберете **Задай като Scenea** и натиснете **OK**. Потвърдете замяната на текущата снимка с новата.

Приглушена светлина със Scenea

За да изключите Ambilight, когато е включена Scenea, натиснете **≡ ADJUST**. Или натиснете **Ambilight** на предния панел на телевизора.

Пестене на енергия

За да превключите телевизора към икономичните настройки, натиснете **≡ ADJUST**, изберете **Интелигентна картина** и натиснете **OK**. Изберете **Пестене на енергия**.

Специфична настройка

Когато Scenea е включена, телевизорът ще премине автоматично в режим на готовност след 4 часа, като покаже предупредително съобщение 1 минута преди да се изключи. Това автоматично преминаване в режим на готовност предотвратява излишния разход на енергия, в случай че забравите Scenea включена.

Също така, ако таймерът за заспиване е активиран, телевизорът ще премине в режим на готовност след изтичане на зададеното време. Scenea няма звук.

Wi-Fi Media Connect

С Wi-Fi MediaConnect можете да поставите (прожектирате) екрана на компютъра върху екрана на телевизора безжично. Можете да прожектирате видео, музика, презентации или друго съдържание от своя преносим или настолен компютър.

За да можете да прожектирате екрана на компютъра върху ТВ екран, трябва първо да инсталирате софтуера за Wi-Fi MediaConnect на вашия компютър.

Прочетете повече за инсталирането на софтуера за Wi-Fi MediaConnect в **Помощ > Настройка > Мрежа > Wi-Fi MediaConnect**.

Започнете да прожектирате

За да започнете да прожектирате екрана на компютъра на ТВ екран, щракнете върху малката икона, изобразяваща телевизор, в лентата със задачите в долния десен ъгъл на екрана на компютъра. Екранът на вашия компютър ще се появи на телевизионния екран.

Спрете да прожектирате

За да спрете да прожектирате, щракнете отново върху иконата телевизор.

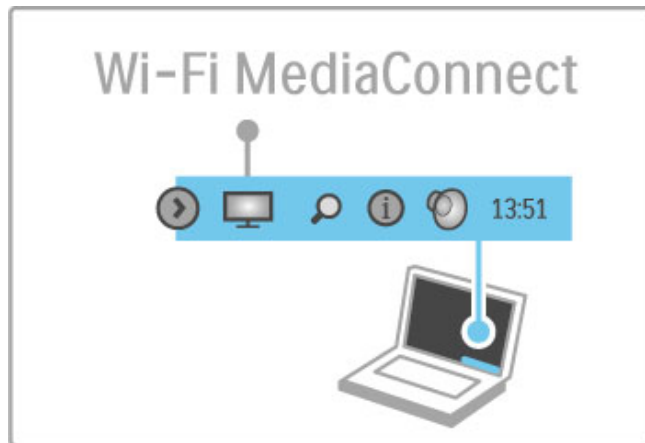

"Помощ" за Wi-Fi MediaConnect

За да прочетете ръководството "Помощ" за Wi-Fi MediaConnect, щракнете с десния бутон върху иконата телевизор в лентата със задачите на компютъра и изберете **Помощ**.

Специфична настройка

Производителността на компютъра и честотната лента на безжичната мрежа може да окажат влияние върху възпроизвеждането на видео.

Можете да прожектирате видео с висока детайлност (HD) или стандартна детайлност (SD), в зависимост от обработващата мощност на компютъра. Защитата на съдържанието на повечето филми на DVD или Blu-ray дискове може да ограничи гледането на филма на телевизор, докато съдържанието на диска се възпроизвежда на компютър. Телевизорът показва компютърните мултимедийни файлове с малко закъснение.

3.5 Запис на USB

Какво е запис на USB?

С този телевизор можете да направите пауза в телевизионно предаване на живо от цифров канал. Направете пауза в ТВ предаване на живо, за да го гледате по-късно. Просто свържете USB твърд диск към вашия телевизор и ще можете да направите пауза в телевизионното предаване на живо.

Ако телевизорът ви е свързан към интернет, можете също да запишете или зададете програмиран запис на програмата от цифров канал.

Какво ви трябва

Интелигентният запис на USB и паузата в ТВ предаване на живо са възможни само при цифрови ТВ канали (DVB излъчване или подобно).

За пауза

За да направите пауза в телевизионно предаване на живо, трябва да свържете **USB твърд диск**. Използвайте съвместим с USB 2.0 твърд диск с капацитет минимум 32 GB. Свържете вашия USB твърд диск към един от двата USB порта от страни на телевизора.

За запис

За да записвате програми, са ви необходими съвместим с USB 2.0 твърд диск с капацитет 250 GB и високоскоростна интернет връзка към телевизора. Прочетете повече за свързването към мрежата в **Помощ > Настройка > Мрежа**.

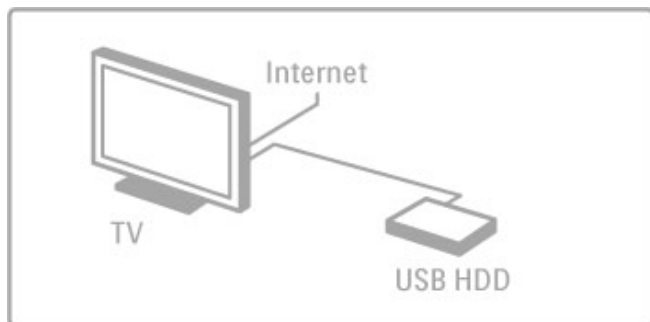

Инсталиране

Преди да можете да направите пауза или да запишете програма, трябва да форматираме свързания USB твърд диск.
1 Свържете вашия USB твърд диск към един от двата USB порта от страни на телевизора. Не включвайте друго USB устройство в другия USB порт по време на форматирането.

2 Включете устройството и телевизора.

3 Включете телевизора на цифров телевизионен канал и натиснете **||** (Пауза), за да започне форматирането. При форматирането ще бъдат изтрети всички данни от свързания USB твърд диск. Следвайте инструкциите на екрана. След форматирането на USB твърдия диск оставете устройството включено за постоянно.

Предупреждение

След форматиране на USB твърдия диск за този телевизор, не можете да използвате направените записи на друг телевизор. Не копирайте и не променяйте чрез PC приложения записаните на USB твърдия диск файлове. Това ще повреди записите ви.

Пауза в телевизия на живо

Когато гледате ТВ предаване на живо от цифров канал, можете да направите пауза в предаването и да продължите гледането му по-късно. Искате да отговорите на телефона или да свършите нещо. Междувременно предаването се записва на вашия USB твърд диск. Можете да направите пауза в предаването за максимум 90 минути.

За да направите пауза в ТВ предаване на живо, натиснете **||** (Пауза). На екрана за кратко се появява лента за напредъка. Да се покаже лентата за напредъка, натиснете отново **||** (Пауза).

За да продължите гледането, натиснете **▶** (Възпроизвеждане). За да превключите отново към ТВ предаването на живо, натиснете **■** (Стоп).

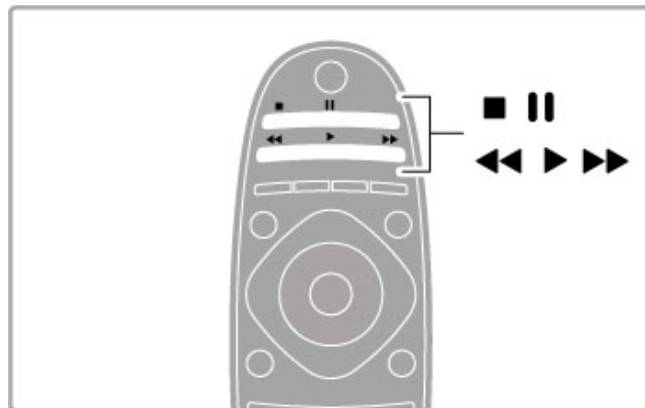

Когато превключите на цифров канал, предаването започва да се записва на USB твърдия диск. Когато превключите на друг канал, започва да се записва предаването на новия канал, а предаването от предишния се изтрива. Когато включите телевизора в режим на готовност, записаното предаване се изтрива.

Когато започнете да гледате програма от друго устройство, например свързан Blu-ray плейър или цифров приемник, всички записани предавания се изтриват от USB твърдия диск. Докато записвате програма на USB твърдия диск, не можете да направите пауза в ТВ предаване на живо.

Незабавно повторение

Докато гледате ТВ предаване на живо от цифров канал, лесно можете да направите незабавно повторение на предаването.

За повторение на последните 10 секунди от ТВ предаването на живо, натиснете **||** (Пауза) и натиснете **◀** (Наляво). Можете да натиснете неколккратно **◀**, докато стигнете до началото на записаното предаване или до максималния период от време.

Лента за напредъка

С лентата за напредъка на екрана, натиснете **◀◀** (Пренавиване назад) или натиснете **▶▶** (Напред), за да изберете откъде искате да започнете да гледате записаното предаване. Натиснете тези бутони неколккратно, за да промените скоростта им.



Специфична настройка

Звуковите коментари за хора с увредено зрение не се поддържат при възпроизвеждане на интелигентен запис на USB.

Запис

Ако телевизорът ви е свързан към интернет, можете да запишете цифрово телевизионно предаване на USB твърд диск. Започнете и управлявайте вашите записи в **справочника на програмите** на телевизора. Отворете справочника на програмите от менюто "Начало". Ако на страницата на справочника на програмите има бутон **Телевизионен запис**, справочникът на програмите може да стартира и да управлява записи.

Ако няма бутон "Телевизионен запис", проверете дали сте задали данните в справочника на програмите да се актуализират от мрежата. Натиснете **↑** (Начало) и изберете **Настройка > ТВ настр. > Предпочитания > От мрежата**.

Запишете сега

За да запишете програмата, която гледате, натиснете **↑** (Начало) и изберете **Справочник на програмите**. С маркера върху текущата телевизионна програма, натиснете **≡** **OPTIONS** и изберете **Запис на програмата**. USB твърдият диск започва да записва и спира в края на програмата.

За да спрете записа моментално, отворете справочника на програмите, натиснете **≡** **OPTIONS** и изберете **Стоп запис**.

Записване на програма

Можете да програмирате записване на предстояща програма - в същия ден или след няколко (максимум 8 дни напред).

1 За да програмирате записването, натиснете **↑** (Начало) и изберете **Справочник на програмите**. В страницата на справочника на програмите изберете канала и програмата, която искате да запишете. Натиснете **▶** (Надясно) или **◀** (Наляво), за да преместите списъка. Можете да въведете номера на канала, за да го изберете в списъка. За да промените датата, изберете датата в горната част на страницата и натиснете **OK**. Изберете желан ден и натиснете **OK**.

2 След като сте маркирали програмата, натиснете **≡** **OPTIONS** и изберете **Запис на програмата**. Можете да зададете график за записване на всички предстоящи епизоди на тази програма или да зададете графика така, че да добавя 10 минути буфер в края на записа.

3 Изберете **График** и натиснете **OK**. Програмата е включена в графика за записване. Ако бъдат зададени припокриващи се във времето записи, автоматично се показва предупреждение. Ако планирате записването на програма във ваше отсъствие, не забравяйте да оставите телевизора в режим на готовност и USB твърдия диск - включен.

Списък със записи

За да видите списъка със записи и програмирани записи, изберете бутона **(брой) записа** над списъка на справочника на програмите и натиснете **OK**. В този списък можете да изберете запис за гледане, да изтриете записани програми, да проверите свободното място на диска или да програмирате запис в определено време, който не е свързан с конкретна телевизионна програма.

Гледане на запис

В списъка със записи, изберете стрелката пред записа и натиснете **OK**. Започва възпроизвеждане на записа. Можете да използвате бутоните **▶** (Възпроизвеждане), **▶▶** (Напред), **◀◀** (Пренавиване назад), **||** (Пауза) или **■** (Стоп) на дистанционното управление.

Програмиране на запис в определено време

За да програмирате запис, който не е свързан с конкретна програма, изберете **Програмиране на запис** над списъка със записи и натиснете **OK**. Задайте канала, датата и периода от време на следващите страници.

Изтриване на програмиран запис

За да изтриете програмиран запис, изберете червеното кръгче пред записа и натиснете **OK**.

Изтриване на запис

За да изтриете запис, изберете го в списъка, натиснете **≡** **OPTIONS** и изберете **Изтриване на запис**.

Информация за програмите

За да видите повече информация за дадена програма, изберете я в произволен списък на справочника на програмите и натиснете **OK**. В зависимост от състоянието на програмата, можете да започнете да я гледате, да програмирате нейното записване, да пуснете записа или да изтриете записа от тази страница.

Специфична настройка

- Докато записвате програма, можете да гледате вече записана програма.
- Докато записвате, не можете да превключвате телевизионни канали.
- Докато записвате, не можете да направите пауза в ТВ предаване на живо.

• Звуковите коментари за хора с увредено зрение не се поддържат при възпроизвеждане на интелигентен запис на USB.

3.6 Игри

Играйте игра

Добавете игрова конзола

От менюто "Начало" стартирайте "Добавете ваши устройства", за да добавите конзолата в менюто "Начало" с цел по-лесен избор в бъдеще. При добавянето на игрова конзола в менюто "Начало" изберете **Игра**, когато телевизорът ви попита за вида на устройството. Ако вашата игрова конзола е EasyLink HDMI-CEC устройство, тя може да се добави сама в менюто "Начало".



Интелигентна настройка - Игра

Интелигентната настройка на картината **Игра** задава на телевизора идеалната настройка за игри, без забавяне при смяна на образите.

Ако вашата игрова конзола е добавена като "Игра" в менюто "Начало", телевизорът ще превключи автоматично към настройките за игри.

Ако вашата игрова конзола се е добавила сама в менюто "Начало" като **Blu-ray плейър** или **DVD плейър**, трябва да превключите интелигентната настройка на картината на **Игра**, преди да започнете да играете.

За да превключите интелигентната настройка на картината на "Игра", натиснете **⏏ ADJUST**, изберете **Интелигентна картина > Игра** и натиснете **OK**. Телевизорът е готов за игри. Не забравяйте да превключите обратно към вашата нормална интелигентна настройка на картината, когато приключите с игрите.

Прочетете повече за свързването на игрова конзола в **Помощ > Връзки > Свързване на други устройства > Игра** или **HD игра**.

3.7 Заключение и таймери

Заключение за деца

За да не позволите на децата да гледат определени канали или програми, можете да заключите тези канали или програмите с възрастови ограничения.

Родителска оценка

Някои цифрови оператори задават възрастова категория на своите програми. Когато тази категория е равна или по-висока от категорията, която сте задали за възрастта на вашето дете, програмата се заключва.

За да гледате заключена програма, трябва да въведете кода за заключение за деца. Родителската оценка за възрастова категория е зададена за всички канали.

Задаване на възрастова категория

Натиснете  и изберете **Настройка > Настройки на канал**, изберете **Заключение за деца > Родителска оценка**.

За да изберете възрастова категория, трябва първо да въведете своя 4-цифрен код за заключение за деца. Ако не сте задали код за заключение за деца, можете да го зададете сега.

След като сте въвели кода, можете да изберете възрастова категория. Когато категорията на дадена програма е равна или по-висока от категорията, която сте задали за възрастта на вашето дете, програмата ще бъде заключена. Телевизорът ще поиска кода, за да отключи програмата. При някои оператори телевизорът заключва само програмите с по-висока категория.

Заключение на канал

За да заключите канал, натиснете  и изберете **Настройка > Настройки на канал**, и изберете **Заключение за деца > Заключение на канал**. В списъка с номерата на каналите, изберете канал и натиснете **ОК**, за да го заключите.

В списъка, заключеният канал се маркира с **X**. Сега можете да изберете друг канал, който да заключите или отключите. Заключението се активира в момента, в който затворите менюто.

Не можете да заключвате програми от свързани устройства.

Промяна на кода

За да промените текущо зададения код за заключение, натиснете  и изберете **Настройка > Настройки на канал**, след което изберете **Заключение за деца > Промяна на кода**.

Въведете текущо зададения код, след това въведете новия код два пъти. Новият код е зададен.

Забравили сте кода си?

За да замените кода в случай, че сте го забравили, въведете **8888**.

Таймер за заспиване

С таймера за заспиване можете да настроите телевизора да превключва автоматично в режим на готовност след определено време.

За да настроите таймера за заспиване, натиснете  > **Настройка > ТВ настр. > Предпочитания > Таймер за заспиване**. С плъзгача на таймера можете да зададете време до 180 минути на стъпки по 5 минути. Задаването на 0 минути изключва таймера за заспиване.

Винаги можете да изключите телевизора по-рано или да промените времето, преди да е изтекло.

4 Настройка

4.1 Звук и картина

Интелигентни настройки

Ако изберете интелигентна настройка в менюто ADJUST, можете отново да промените настройките на избраната интелигентна настройка с настройките на картина и звук в "Настройка". Интелигентната настройка запомня промените.

Нулиране на интелигентна настройка

За да нулирате интелигентна настройка до първоначалните ѝ стойности, изберете я в менюто ADJUST. След това натиснете **🏠** > **Настройка** > **ТВ настр.**, изберете **Нулиране**, натиснете **OK** и потвърдете.

Прочетете повече за използването на интелигентните настройки на картината и звука в **Помощ** > **Използване на телевизора** > **Гледане на ТВ** > **Настройки на интелигентните картина и звук**.

Снимки

От менюто "Картина" можете да регулирате настройките на картината поотделно.

За да отворите Настройки на картината, натиснете **🏠** > **Настройка** > **ТВ настр.** > **Картина**.

• Контраст

Задава нивото на контраст на картината.

• Яркост

Задава нивото на яркост на картината.

• Цвят

Задава нивото на насищане на цветовете.

• Нюанс

Ако се излъчва NTSC, нюансът компенсира вариациите в цвета.

• Острота

Задава нивото на острота на фините детайли.

• Шумопотискане

Филтрира и намалява шума в картината.

• Оттеньк

Задава цветовете като **нормални**, **топли** (червеникави) или **студени** (синкави). Изберете **По избор**, за да създадете ваши собствени настройки в персонализираното меню.

• Цвят по избор

Използвайте плъзгача, за да зададете цветовата температура на картината.

• Perfect Pixel HD

Управява разширените настройки на Perfect Pixel HD Engine. — **Perfect Natural Motion** премахва трепкането при движение и възпроизвежда плавно движение, особено при филмите.

— **LED 200 Hz Clear LCD** осигурява превъзходна рязкост на движението, по-добро ниво на черното, висок контраст и спокойно изображение без трепкане и с по-голям зрителен ъгъл.

— **Разделителната способност Super** осигурява превъзходна рязкост, особено на линиите и контурите в картината.

— **Свършеният контраст** задава нивото, при което телевизорът автоматично подобрява детайлите в областите на картината с ниска, средна и висока осветеност.

— **Динамичното фонов осветяване** задава нивото, при което консумацията на енергия може да бъде понижена чрез понижаване на яркостта на екрана. Може да изберете между най-добрата консумация на енергия и картина с най-добра яркост.

— **Намаляването на MPEG артефактите** заглажда цифровите преходи в картината.

— **Подсилването на цветовете** прави цветовете по-ярки и подобрява разделителната способност на детайлите при ярките цветове.

— **Gamma (Гама)** е нелинейна настройка за яркост и контраст на образа. Използвайте плъзгача, за да зададете по-висока или по-ниска гама стойност.

• РС режим

Задава на телевизора идеалната предварително зададена настройка за компютър, ако е свързан компютър.

• Светлинен сензор

Автоматично регулира настройките на картината и Ambientlight според условията на осветеност в помещението.

• Формат на картината

Прочетете раздел **Помощ** > **Използване на телевизора** > **Гледане на ТВ** > **Формат на картината**.

• Ръбове на екрана

Увеличете леко картината, за да скриете изкривените ръбове.

• Преместване на картината

Преместете картината нагоре / надолу или наляво / надясно с помощта на бутоните за курсора.

• 3D формат

Настройва телевизора на **автоматично** откриване на 3D формат, като можете и ръчно да изберете **3D Side by side** или **3D Top/bottom**.

• 2D / 3D

Превключва телевизора в 2D или 3D.

Звук

В менюто Звук може да регулирате поотделно всички настройки на звука.

За да отворите настройките на звука, натиснете **🏠** > **Настройка** > **ТВ настр.** > **Звук**.

• Баси

Задава нивото на ниските тонове в звука.

• Високи честоти

Задава нивото на високите тонове в звука.

• Съраунд

Регулира ефекта на обемен звук (съраунд) от вградените високоговорители.

• Сила на звука на слушалките

Задава силата на звука за свързаните към телевизора слушалки.

• Автоматично изравняване на нивото на звука

Намалява внезапните промени в силата на звука, например при започване на реклами или при превключване от един канал на друг.

• Баланс

Задава баланса между левия и десния високоговорител така, че най-добре да съответства на мястото, от което слушате.

Еко настройки

Еко настройките са настройки на телевизора, създадени с цел опазване на околната среда.

Докато гледате телевизионен канал, натиснете **зеления** бутон, за да отворите **Еко настройки**. Активните настройки са маркирани с .

Натиснете отново, за да ги затворите.

Пестене на енергия

Тази настройка на интелигентната картина настройва картината, заедно с Ambilight, в най-оптималния енергоспестяващ режим. За да я включите, изберете **Пестене на енергия** в Еко настройки и натиснете **ОК**.

За да изключите настройката "Пестене на енергия", изберете друга интелигентна настройка на картината.

Изключване на екрана

Ако само слушате музика, можете да изключите екрана на телевизора за икономия на енергия. Изберете **Изключване на екрана** и натиснете **ОК**. За да включите отново екрана, натиснете произволен бутон на дистанционното управление.

Светлинен сензор

Вграденият светлинен сензор автоматично регулира картината, заедно с Ambilight, според условията на осветеност в помещението. За да го включите, изберете **Светлинен сензор** и натиснете **ОК**. За да го изключите, натиснете отново **ОК**.

Автоматично изключване

Ако в продължение на 4 часа не е натиснат бутон на дистанционното управление, телевизорът се изключва автоматично с цел пестене на енергия. Можете да изключите това **Автоматично изключване**.

Ако използвате телевизора като монитор или ако използвате цифров приемник за гледане на телевизия (декодер - Set Top Box, STB) и не използвате дистанционното управление на телевизора, изключете автоматичното изключване.

4.2 Ambilight

Разполагане

За най-добър ефект от Ambilight:

- Приглушете светлината в помещението и разположете телевизора на разстояние до 25 см от стената.
- Регулирайте Ambilight според цвета на стената в настройката "цвят на стената".
- За да избегнете лошо приемане на инфрачервеното дистанционно управление, поставете вашите устройства извън зоната на видимост на Ambilight.

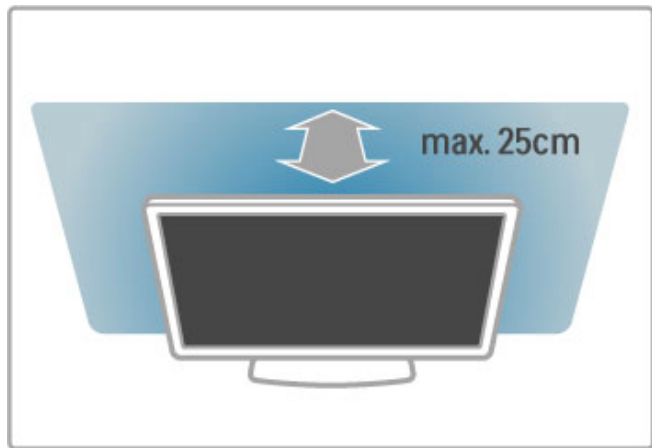

Регулиране

За да отворите менюто "Регулиране", натиснете отново **III** ADJUST.

За да го затворите натиснете отново **III**.

Включване и изключване на Ambilight

В менюто "Регулиране" изберете **Ambilight** и натиснете **OK**. Изберете Ambilight **Вкл.** или **Изкл.** Можете също да натиснете Ambilight на телевизора.

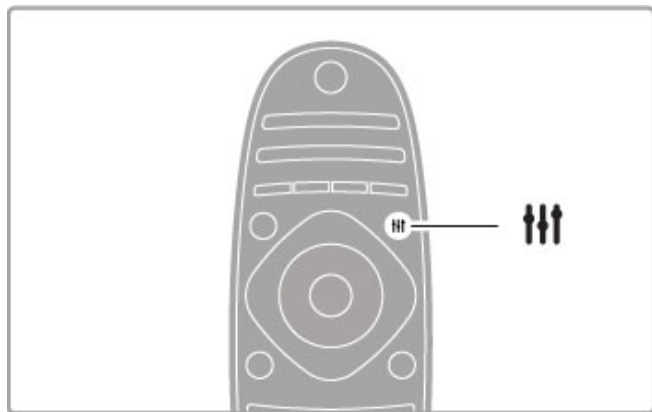

Динамичен Ambilight

В менюто "Регулиране", изберете **Динамичен Ambilight** и натиснете **OK**. Регулирайте скоростта, с която Ambilight реагира на изображенията на екрана.

Прочетете повече за другите настройки на Ambilight в **Помощ > Настройка > Ambilight > Настройки**.

Настройки

Още настройки на Ambilight ще намерите в менюто **Настройки** на Ambilight в "Настройка". За да промените тези настройки, натиснете **HOME** и изберете **Настройка > ТВ настр. > Ambilight**.

Яркост на Ambilight

За да зададете яркостта на Ambilight, изберете **Яркост на Ambilight** и натиснете **OK**. Регулирайте нивото на излъчвана светлина на Ambilight.

Цвят на Ambilight

За да зададете цвят на Ambilight, изберете **Цвят на Ambilight** и натиснете **OK**. Изберете **Динамичен**, ако искате Ambilight да реагира на изображенията на екрана, или изберете някой от статичните цветове. Изберете **По избор** ако искате да зададете определен статичен цвят.

Цвят по избор

За да зададете цвят на Ambilight по ваш избор, изберете **По избор** в менюто **Цвят на Ambilight**. След като сте избрали "По избор", можете да отворите менюто **Цвят по избор**. Изберете **Палитра**, за да изберете свой собствен цвят. "Цвят по избор" на Ambilight е статична (нединамична) настройка за цвят.

Цветоотделка

За да зададете разликата в нивото на цвета от всяка страна на телевизора, изберете **Цветоотделка**. Когато цветоотделката е **Изкл.**, ще имате динамично поведение на Ambilight, но с един цвят.

Изключване на телевизора

За да настроите Ambilight да избледнее и да се изключи няколко секунди след като сте изключили телевизора, изберете **Изключване на ТВ**. Оставете Ambilight да избледнее и да се изключи изцяло, преди да включите отново телевизора.

Светлина тип "фойе"

Прочетете повече за създаването на настрояние с приглушена светлина в **Помощ > Настройка > Ambilight > Светлина тип "фойе"**.

Приглушена светлина със Scenea

За да зададете изключване на Ambilight винаги, когато е включена Scenea, изберете **Приглушена светлина Scenea** и изберете **Изкл.**

Цвят на стената

Цветът на стената зад телевизора може да повлияе на светлинния ефект на Ambilight. За да коригирате това влияние, изберете **Цвят на стената** и изберете цвят, който подхожда на цвета на стената. Ambilight ще коригира своите цветове, за да се слее най-добре с цвета на стената зад телевизора.

Приглушена светлина

Когато телевизорът е в режим на готовност, можете да включите Ambilight и да създадете в стаята си настрояние с ефекта на приглушена светлина.

За да включите Ambilight, когато телевизорът е в режим на готовност, натиснете **Ambilight** на телевизора.



За да промените цветовата схема на приглушената светлина, натиснете отново **Ambilight** на телевизора.

За да изключите приглушената светлина, натиснете и задръжте **Ambilight** на телевизора за 3 секунди.

Също така можете да зададете цветовата схема в менюто "Настройка".

При включен телевизор, натиснете  и изберете **Настройка**.
Изберете **ТВ настр.** > **Ambilight** > **Светлина тип "фойе"**.
Изберете цветовата схема, с която да се включва приглушената светлина.

4.3 Канали

Преподреждане и преименуване

Можете да пренареждате и преименувате каналите в списъка с канали.

За да препоредите или преименувате канал, прочетете раздел **Помощ > Използване на телевизора > Гледане на ТВ > Списък с канали**.

Актуализиране на канали

Телевизорът добавя всички инсталирани канали в списъка с канали. Ако приемате цифрови канали, можете да настроите телевизора автоматично да актуализира списъка с нови канали. Можете да актуализирате списъка с канали и ръчно.

Автоматична актуализация на каналите

Веднъж на ден, в 6 часа сутринта, телевизорът актуализира каналите и добавя нови канали. Празните канали се премахват. При включване на телевизора се показва съобщение за новите или премахнатите канали. Телевизорът трябва да е в режим на готовност, за да актуализира каналите автоматично.

За да изключите това съобщение при включването на телевизора, натиснете **🏠 > Настройка > Настройки на канал** и натиснете **ОК**. Изберете **Инсталиране на канали > Съобщение за актуализация на канали** и изберете **Изкл.**

За да изключите автоматичната актуализация на канали, натиснете **🏠 > Настройка > Настройки на канал**, натиснете **ОК**. Изберете **Инсталиране на канал > Автоматична актуализация на каналите** и изберете **Изкл.**

Стартиране на актуализация

За да стартирате актуализацията ръчно, натиснете **🏠 > Настройка > Търсене на канали** и натиснете **ОК**. Изберете **Актуализиране на канали** и натиснете **ОК**. Натиснете **Старт**. Актуализацията може да отнеме няколко минути. Следвайте инструкциите на екрана.

Повторно инсталиране на канали

Повторно инсталиране на канали

За да преинсталирате само каналите, натиснете **🏠 > Настройка > Търсене на канали > Повторно инсталиране на канали** и натиснете **ОК**. Изберете **DVB-T** или **DVB-C**. Търсенето на канали може да отнеме няколко минути. Следвайте инструкциите на екрана.

Пълно инсталиране

За да направите пълна преинсталация на телевизора, натиснете **🏠 > Настройка > ТВ настр. > Преинсталиране на телевизора** и натиснете **ОК**. Инсталацията може да отнеме няколко минути. Следвайте инструкциите на екрана.

Можете да пренареждате и преименувате каналите в списъка с канали.

Копиране на списък с канали

Списъкът с канали е препоръчително да се копира от търговци или потребители с опит.

Копирането на списъка с канали ви позволява да копирате инсталираните на телевизора канали на друг телевизор Philips от същата гама. То ви спестява отнемашото време търсене на каналите и можете да използвате предварително зададен списък с канали. Малкият файл, който копирате, се побира на всяко USB устройство с памет.

Условия

- Двата телевизора трябва да са от една и съща гама.
- Двата телевизора трябва да имат един и същ суфикс за вид продукт за DVB (H, K, M, T или D/00) в своя номер на модел и трябва да са инсталирани за една и съща държава.

- Двата телевизора трябва да имат един и същ тип хардуер. Проверете типа хардуер на табелката с данни на гърба на телевизора. Обикновено се обозначава с Q . . . LA

- Двата телевизора трябва да имат съвместими версии на софтуера. Ако версиите не са съвместими, по време на качването на екрана ще се покаже предупредително съобщение.

Копиране на списък с канали

1 Включете телевизора, на който е инсталиран списъкът с канали. Включете USB устройство с памет.

2 Натиснете **🏠 > Настройка > ТВ настр. > Предпочитания > Копиране на списък с канали > Копиране на USB** и натиснете **ОК**. За да копирате списъка с канали от този телевизор, може да бъдете подканени да въведете PIN кода на телевизора, който сте въвели при инсталирането.

3 Когато копирането приключи, изключете USB устройството с памет.

Сега можете да качите копирания списък с канали на другия телевизор Philips.

Качване на списък с канали

Във все още не инсталиран телевизор

1 Включете щепсела в контакта, за да започне инсталирането, и изберете езика и държавата. Можете да прескочите търсенето на канали. Завършете инсталирането.

2 Включете USB устройството с памет, което съдържа списъка с канали от другия телевизор.

3 За да стартирате качването на каналите, натиснете **🏠 > Настройка > ТВ настр. > Предпочитания > Копиране на списък с канали > Копиране в телевизора** и натиснете **ОК**. Може да бъдете подканени да въведете PIN кода на телевизора.

4 Телевизорът ще ви уведоми дали списъкът с канали е копиран успешно в телевизора. Изключете USB устройството с памет.

Във вече инсталиран телевизор

1 Проверете настройката за държава на телевизора. (За да проверите тази настройка, натиснете **🏠 > Настройка > Търсене на канали > Повторно инсталиране на канали** и натиснете **ОК**. Натиснете **↩ (Назад)** и след това **Отказ**, за да излезете от търсенето на канали.)

Ако е държавата е зададена правилно, продължете със стъпка 2 по-долу.

Ако е държавата не е зададена правилно, трябва да стартирате преинсталиране. За да стартирате преинсталирането, натиснете **🏠 > Настройка > ТВ настр. > Преинсталиране на телевизора** и натиснете **ОК**. Изберете правилната държава и прескочете търсенето на канали. Завършете инсталирането. Когато приключите, върнете се към стъпка 2.

2 Включете USB устройството с памет, което съдържа списъка с канали от другия телевизор.

3 За да стартирате качването на каналите, натиснете **🏠 > Настройка > ТВ настр. > Предпочитания > Копиране на списък с канали > Копиране в телевизора** и натиснете **ОК**. Може да бъдете подканени да въведете PIN кода на телевизора

4 Телевизорът ще ви уведоми дали списъкът с канали е копиран успешно в телевизора. Изключете USB устройството с памет.

DVB-T или DVB-C

Ако във вашата страна има както DVB-T, така и DVB-C предавания и телевизорът ви е готов за приемане и на двете за вашата страна, ще трябва да изберете едно от двете по време на инсталирането на каналите.

Ако искате да промените DVB настройката, за да започнете инсталиране на нов канал, натиснете **🏠** > **Настройка** > **Настройки на канал** и натиснете **ОК**. Изберете **Инсталиране на канали** > **Антенa или кабелен DVB** и натиснете **ОК**. Изберете желаната настройка на DVB.

Инсталиране на DVB-C канал

За улеснение, всички DVB-C настройки са зададени като автоматични. Ако вашият DVB-C оператор ви е дал определени стойности за DVB-C, например стойност за символна скорост или честота, въведете тези стойности, когато телевизорът ги поиска по време на инсталацията.

DVB-T и DVB-C

Можете да настроите телевизора си за DVB-T и DVB-C. Инсталирайте едната система, а след нея и другата. Когато и двете инсталации са приключени, в списъка с канали ще се показват както DVB-T, така и DVB-C каналите.

Качество на приема

Ако приемате цифрови канали, можете да проверите качеството и силата на сигнала за даден канал.

Ако използвате антена, можете да промените положението ѝ, за да опитате да подобрите приемането.

За да проверите качеството на приемане от цифров канал, превключете на канала, натиснете **🏠** > **Настройка** > **Настройки на канал** и натиснете **ОК**. Изберете **Инсталиране на канали** > **Цифров: Тест за приемане** и натиснете **ОК**.

Показва се цифровата честота на този канал. Ако приемането е лошо, опитайте да промените положението на антената. За да проверите отново качеството на сигнала за тази честота, изберете **Търсене** и натиснете **ОК**.

За да въведете сами конкретна цифрова честота, изберете честотата, поставете стрелките върху число с **▶** и **◀** и сменете числото с **▲** и **▼**. За да проверите честотата, изберете **Търсене** и натиснете **ОК**.

Ако приемате каналите с DVB-C, се показват опциите **Режим на символна скорост** и **Символна скорост**. За режима на символна скорост, изберете **Автоматичен**, ако вашият кабелен оператор не ви е предоставил определена стойност за символната скорост. За да въведете предоставената ви стойност за символната скорост, използвайте цифровите бутони.

Ръчно инсталиране – аналогови

Аналоговите телевизионни канали могат да се инсталират ръчно, един по един.

За да инсталирате ръчно аналогови канали, натиснете **🏠** > **Настройка** > **Настройки на канал** и натиснете **ОК**. Изберете **Инсталиране на канали** > **Аналогов: Ръчно инсталиране** и натиснете **ОК**.

1 Система

За да инсталирате телевизионната система, изберете **Система** и натиснете **ОК**. Изберете своята държава или тази част от света, в която сте в момента.

2 Намиране на канал

За да намерите канал, изберете **Намиране на канал** и натиснете **ОК**. Изберете **Търсене** и натиснете **ОК**. Можете и сами да въведете честота. Ако приемането е лошо, отново натиснете **Търсене**. Ако искате да съхраните канала, изберете **Готово** и натиснете **ОК**.

3 Фина настройка

За да настроите фина канала, изберете **Фина настройка** и натиснете **ОК**. Можете да настроите фина канала с **▲** или **▼**. Ако искате да съхраните намерения канал, изберете **Готово** и натиснете **ОК**.

4 Съхраняване

Можете да съхраните канала под текущия номер на канал или под нов номер. Изберете **Съхраняване на текущия канал** или **Съхраняване като нов канал**.

Може да повтаряте тези стъпки, докато намерите всички налични аналогови телевизионни канали.

Настройки на часовника

В някои държави цифровото излъчване не изпраща информация за UTC (Coordinated Universal Time).

Преминаването към лятно часово време може да се игнорира и телевизорът може да показва невярно време.

За да сверите часовника на телевизора, натиснете **🏠** > **Настройка** > **ТВ настр.** > **Предпочитания** > **Часовник** и изберете **В зависимост от държавата**. Изберете **Лятно часово време** и изберете подходящата настройка. За да зададете часа и датата ръчно, изберете **Ръчно**. След това изберете **Час** или **Дата**.

4.4 Мрежа

Предимства

Преглеждане в компютъра

Ако свържете телевизора към домашна си мрежа, ще можете да възпроизведате снимки, музика и видео от компютъра или от устройство с памет. След като мрежата бъде инсталирана на телевизора, ще можете да избирате и възпроизведате файлове от своя компютър на телевизионния екран.

Net TV

Ако свържете телевизора към домашна си мрежа, ще можете да го свържете към Net TV. Net TV предлага интернет услуги и уеб сайтове, пригодени за вашия телевизор. Слушайте музика, гледайте видео, четете любопитна информация, вземайте филми под наем и много други. След като мрежата бъде инсталирана, ще можете да вземете най-доброто от интернет за своя телевизор.

Интерактивна телевизия

Ако телевизорът ви е свързан към интернет, можете да се наслаждавате напълно на предимствата на интерактивната телевизия. Системи като Hbb TV, MHP и др. използват интернет за комуникация с телевизора.

Wi-Fi MediaConnect

С Wi-Fi MediaConnect можете да поставите (да прожектирате) екрана на компютъра си върху екрана на телевизора безжично. Стартирайте Wi-Fi MediaConnect от компютъра си.

Какво ви трябва

За да свържете телевизора към домашната мрежа и интернет, ви е необходим маршрутизатор в домашната мрежа. Маршрутизаторът трябва да е конфигуриран на включен DHCP сървър. Използвайте маршрутизатор с високоскоростна връзка към интернет. Можете да свържете телевизора безжично или с кабелна връзка.

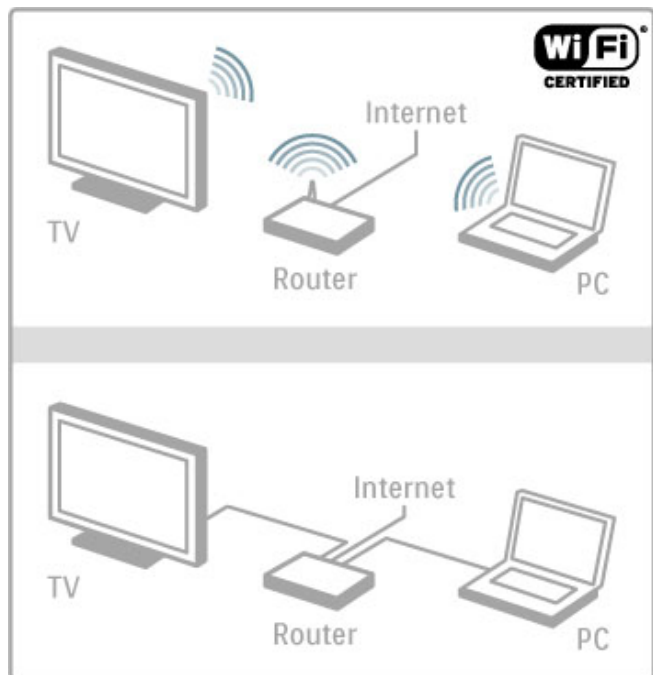

Ако използвате кабелна връзка към маршрутизатора, ви е необходим мрежов (Ethernet) кабел.

Телевизорът използва DLNA протокол. Можете да използвате компютър с операционна система Microsoft Windows XP, Vista

Настройка / Мрежа

Намерете файловете в компютъра си

За да възпроизведате файлове от компютъра на екрана, трябва да имате на компютъра си актуален софтуер за мултимедийни сървъри, като Windows Media Player 11 или подобен. За да намерите файловете си на телевизора, софтуерът за мултимедийни сървъри трябва да е настроен да споделя файлове от компютъра с телевизора.

Вижте списъка на поддържаения софтуер за мултимедийни сървъри в **Помощ > Спецификации > Мултимедия**.

Инсталиране на безжична връзка

Включете маршрутизатора, преди да започнете инсталирането на мрежата.

За да започнете инсталиране на безжичната мрежа, натиснете **▲**, изберете **Настройка > Свързване с мрежа** и натиснете **OK**. Следвайте инструкциите на екрана.

WPS - Защитена настройка на Wi-Fi

Ако маршрутизаторът ви има WPS (Защитена настройка на Wi-Fi), натиснете бутона "WPS" на маршрутизатора. Отидете до телевизора в рамките на 2 минути, изберете **WPS** и натиснете **OK**. Телевизорът ще се свърже с мрежата ви. Това отнема около 2 минути. Довършете инсталацията.

Повечето от новите безжични маршрутизатори имат WPS система и носят логото на WPS. WPS системата използва WPA шифроване за защита на мрежовата връзка и не може да се използва заедно с устройствата в мрежата ви, които използват WEP шифроване за защита. Ако все пак имате нужда от това WEP устройство в мрежата си, при инсталирането изберете **Сканиране > Стандартен**.

Сканиране за маршрутизатори

Ако в мрежата ви има няколко маршрутизатора, можете да изберете мрежата, която ви е необходима. За да изберете конкретен мрежов маршрутизатор, натиснете **Сканиране** на първата страница от инсталацията. Маршрутизаторите с WPS и с най-силен сигнал се показват първи в списъка.

Изберете необходимия ви маршрутизатор и натиснете **WPS**, ако маршрутизаторът има WPS. Или натиснете **PIN код**, ако можете да въведете PIN кода в софтуера на маршрутизатора, за да се свържете. Или натиснете **Стандартен**, за да въведете ръчно ключа за шифроване.

PIN код

За да установите защитена връзка, използвайки PIN код, изберете **PIN код** и натиснете **OK**. Запишете показания 8-цифрен PIN код и го въведете в софтуера на маршрутизатора, на компютъра си. Прочетете в ръководството на маршрутизатора къде трябва да въведете PIN кода.

Стандартен

За да въведете ръчно ключа за шифроване (ключа за защита), изберете **Стандартен** и натиснете **OK**. Ако маршрутизаторът ви има WPA защита, от дистанционното управление въведете паролата със знаци. За да отворите екранната клавиатура, изберете полето за въвеждане на текст и натиснете **OK**.

Ако имате WEP шифроване за защита на връзката, телевизорът ще ви поиска ключа за WEP шифроване в шестнадесетичен формат. Намерете този ключ в софтуера на маршрутизатора, инсталиран на компютъра ви. Запишете първия ключ от списъка с WEP ключове и го въведете в телевизора от дистанционното управление. Ако ключът за защита бъде приет, телевизорът е свързан с безжичния маршрутизатор.

Ако бъдете попитани, съгласете се с Лицензионното споразумение с краен потребител.

Wi-Fi Media Connect

С Wi-Fi MediaConnect можете да поставите (прожектирате) екрана на компютъра върху екрана на телевизора безжично. С предоставения CD-ROM за Wi-Fi MediaConnect можете да изтеглите софтуера безплатно. Wi-Fi MediaConnect се предлага само за персонални компютри (PC).

Какво ви трябва

За да използвате Wi-Fi MediaConnect, трябва да свържете телевизора към своята домашна мрежа. Необходим ви е безжичен маршрутизатор.

Прочетете повече за свързването към мрежа в **Помощ > Настройка > Мрежа**.

Инсталиране на Wi-Fi MediaConnect

1 Поставете в компютъра предоставения компактдиск на Wi-Fi MediaConnect.

2 Компютърът зарежда вашия интернет браузър и отваря страницата за изтегляне на Wi-Fi MediaConnect: www.philips.com/wifimediaconnect. В уеб сайта можете да проверите какви са изискванията към компютърната система.

3 Въведете кода, отпечатан върху плика на компактдиска.

4 Щракнете върху бутона "Изтегляне сега", за да изтеглите безплатния софтуер за Wi-Fi MediaConnect.

5 След като изтеглянето приключи, стартирайте файла "Wi-Fi MediaConnect_setup.exe". Следвайте инструкциите на екрана.

Име на телевизора в мрежата

Ако имате повече от един телевизор в домашната си мрежа, можете да преименувате този телевизор. За да преименувате този телевизор в мрежата, натиснете **🏠 > Настройка > Мрежови настр-ки** и изберете **Име на телевизора в мрежата**. За да въведете името, натиснете **OK**, за да отворите екранната клавиатура или използвайте клавиатурата на дистанционното управление.

За да използвате Wi-Fi MediaConnect на вашия компютър, прочетете раздел **Помощ > Още за телевизора > Видео, снимки и музика > Wi-Fi MediaConnect**.

изисквания към компютъра

Windows XP, Vista, Windows 7 (само за PC)

Минимални изисквания към компютъра

- Intel® Pentium Core™ 2 Duo 1,8 GHz
- 512MB RAM
- 200 MB свободно пространство на твърдия диск
- Wi-Fi 802.11g
- Широколентова интернет връзка

Препоръчителни изисквания към компютъра

- Intel® Pentium Core™ 2 Duo 2,1 GHz
- 1GB RAM
- 200 MB свободно пространство на твърдия диск
- Wi-Fi 802.11n за маршрутизатор и PC
- Широколентова интернет връзка

Инсталиране на кабелна мрежа

Свържете маршрутизатора към телевизора и включете маршрутизатора, преди да започнете инсталирането на мрежата.

За да започнете инсталиране на мрежата, натиснете **🏠**, изберете **Настройка > Свързване с мрежа** и натиснете **OK**. Следвайте инструкциите на екрана.

Телевизорът непрекъснато търси връзка към мрежа. Маршрутизаторът трябва да е конфигуриран като включен DHCP сървър.

Ако бъдете попитани, съгласете се с Лицензионното споразумение с краен потребител.

Прочетете повече за свързването към мрежа в **Помощ > Връзки > Мрежа > Кабелна**.

Мрежови настройки

За да отворите мрежовите настройки, натиснете **🏠 > Настройка > Мрежови настр-ки** и натиснете **OK**.

Можете да разгледате вида на мрежата, IP и MAC адресите, силата на сигнала, скоростта и метода на шифроване, и др. Можете да конфигурирате DHCP и автоматичното IP адресиране, да зададете конфигурационните IP настройки, да настроите рекордера на цифрова мултимедия (DMR), да зададете име на телевизора в мрежата.

4.5 Устройства

EasyLink HDMI-CEC

С EasyLink HDMI-CEC вашият телевизор и свързаните устройства могат да работят заедно. Можете да използвате дистанционно управление на телевизора, за да управлявате устройства с EasyLink. Устройството трябва да е свързано с HDMI кабел. Устройствата с EasyLink се показват автоматично в менюто "Начало".

Настройка

Телевизорът се доставя с включена EasyLink. Уверете се, че всички HDMI-CEC настройки на свързаните EasyLink устройства са правилно зададени. EasyLink може да не работи с устройства от други марки.

Изключване на дистанционно управление EasyLink

Ако не искате да управлявате устройствата с дистанционното управление на телевизора, можете да изключите само дистанционно управление EasyLink.

Натиснете Начало  > **Настройка** > **ТВ настр.**, изберете **EasyLink** > **Дистанционно управление EasyLink** и изберете **Изкл.**.

Изключване на EasyLink

За да изключите EasyLink изцяло, натиснете "Начало"  > **Настройка** > **ТВ настр.**, изберете **EasyLink** > **Вкл./Изкл. на EasyLink** и изберете **Изкл.**.

HDMI-CEC при другите марки

HDMI-CEC има различни названия при различните марки. Примери за някои названия са: Anynet, Aquos Link, Bravia Theatre Sync, Kuro Link, Simplink и Viera Link. Не всички марки са напълно съвместими с EasyLink.

Прочетете повече за използването на EasyLink в **Помощ** > **Използване на телевизора** > **Дистанционно управление** > **Работа с устройства**.

Добавяне на ново устройство

Устройствата, свързани с EasyLink HDMI-CEC, показват автоматично своите дейности в менюто "Начало". Едно устройство може да добави няколко дейности. Устройството трябва да е свързано с HDMI кабел.

Ако свързаното устройство не се показва в менюто "Начало", възможно е EasyLink в устройството да е изключен.

Ако свързаното устройство няма EasyLink или не е свързано с HDMI кабел, трябва да го добавите ръчно с **Добавете ваши устройства** в менюто "Начало".

Добавете ваши устройства

В менюто "Начало" изберете **Добавете ваши устройства** и натиснете **ОК**. Следвайте инструкциите на екрана. Телевизорът иска от вас да изберете устройството и връзката, към която е свързано устройството. Устройството или неговите действия са добавени в менюто "Начало".

Преименуване на устройство

За да преименувате устройство в менюто "Начало", изберете го и натиснете  **OPTIONS** и след това изберете

Преименуване. За да въведете новото име, използвайте клавиатурата на дистанционното управление, както когато пишете SMS/текстово съобщение, или натиснете **ОК**, за да отворите екранната клавиатура.

Изтриване на устройство

За да изтриете устройство или дейност от менюто "Начало", изберете това устройство или дейност, натиснете  **OPTIONS** и изберете **Премахване на устройството**.

Ако това устройство или дейност продължава да се появява в менюто "Начало", след като е било изтрито, изключете настройката EasyLink на устройството, за да предотвратите автоматичното появяване на неговата икона.

Синхронизиране на аудио с видео

Когато към телевизора е свързана система за домашно кино, картината на телевизора и звукът от системата за домашно кино трябва да бъдат синхронизирани. Несъответствието може да се забележи в сцени, в които хората говорят - когато изречението е завършило, но устните им продължават да се движат.

Автоматично синхронизиране на аудио и видео

При новите системи за домашно кино на Philips синхронизирането на аудио и видео се извършва автоматично и винаги правилно.

Закъснение при синхронизиране на аудио

При други системи за домашно кино може да е необходимо регулиране на закъснението с цел синхронизиране на аудио и видеото. В системата за домашно кино, увеличете стойността на закъснението, докато се постигне съвпадение между картината и звука. Може да се наложи да зададете стойност на закъснението 180 мс. Прочетете ръководството за потребителя за системата за домашно кино.

Когато сте задали стойност на закъснението в системата за домашно кино (СДК), трябва да изключите **закъснението на аудио изхода** на телевизора, ако в СДК е зададено същото закъснение за всички входящи аудио сигнали. За да изключите закъснението на аудио изхода, натиснете  и изберете **Настройка** > **ТВ настр.** > **Предпочитания** > **Закъснение на аудио изхода**. Изберете **Изкл.** и натиснете **ОК**.

Ако не можете да зададете закъснение в СДК или ако максималната стойност за закъснението в СДК е недостатъчна, можете да изключите обработката Perfect Natural Motion на картината в телевизора. За да изключите Perfect Natural Motion, натиснете  и изберете **ТВ настр.** > **Картина** > **Perfect Natural Motion**. Изберете **Изкл.** и натиснете **ОК**.

Автоматично изместване на субтитрите

Ако възпроизвеждате DVD или Blu-ray диск на ново устройство на Philips, телевизорът може да измести субтитрите нагоре. Така субтитрите ще се виждат, какъвто и формат на картината да изберете. Телевизорът се доставя с настройка Автоматично изместване на субтитрите включено.

За да изключите автоматичното изместване на субтитрите, натиснете  > **Настройка** > **ТВ настр.** > **EasyLink** > **Автоматично изместване на субтитрите** и изберете **Изкл.**.

Връзка на Pixel Plus

Някои устройства, като DVD или Blu-Ray плейъри, може да имат собствена обработка за качество на картината. Изключете обработката на картината от тези устройства, за да избегнете смущения в обработката от телевизора, водещи до лошо качество на картината. Телевизорът се доставя с включена връзка на Pixel Plus и изключва обработката за качество на картината от новите устройства Philips, свързани към телевизора,

За да изключите връзката на Pixel Plus, натиснете  > **Настройка** > **ТВ настр.** > **EasyLink** > **Връзка с Pixel Plus** и изберете **Изкл.**

4.6 Универсален достъп

Включване

При включен "универсален достъп", телевизорът е настроен за ползване от хора с увреден слух или зрение.

Включване

Ако не сте включили универсален достъп при първото използване, можете да го включите и по-късно, в "Настройка".

За да включите "универсален достъп", натиснете  > **Настройка** > **ТВ настр.** > **Предпочитания** > **Универсален достъп**. Изберете **Вкл.** и натиснете **ОК**.



Когато включите универсалния достъп от "Настройки", опцията "Универсален достъп" се добавя в меню "Опции". От менюто "Универсален" в меню "Опции" можете да зададете определени настройки за хора с увреден слух или зрение.

С увреден слух

Някои цифрови телевизионни канали излъчват специален звук и субтитри, пригодени за хора с увреден слух. При включена опция "С увреден слух", телевизорът превключва автоматично към специалните звук и субтитри, ако има такива.

Включване

За да включите опцията "С увреден слух", натиснете  **OPTIONS**, изберете **Универсален достъп** и натиснете **ОК**. Изберете **С увреден слух**, изберете **Вкл.** и натиснете **ОК**.

За да проверите има ли език на звука за хора с увреден слух, натиснете  **OPTIONS**, изберете **Език на звука** и потърсете език на звука, маркиран с .

Ако "Универсален достъп" не се появява в менюто "Опции", включете го в "Настройка". Прочетете раздел **Помощ** > **Настройка** > **Универсален достъп** > **Включване**.

Хора с увредено зрение



Някои цифрови телевизионни канали излъчват специален звук, наречен Звукови коментари, за хора с увредено зрение. По време на паузите в нормалния звуков съпровод, разказвач описва какво се случва в предаването.

Включване

За да включите опцията "С увредено зрение", натиснете  **OPTIONS**, изберете **Универсален достъп** и натиснете **ОК**. Изберете **С увредено зрение** и изберете **Вкл.** или изберете високоговорителите, от които ще се възпроизвежда специалният звук, ако има такива. Телевизорът ще възпроизвежда специалния звук за хора с увредено зрение, ако има такъв.

Сила на звука - хора с увредено зрение

Можете да зададете силата на звука за допълнителните коментари, ако има такива.

За да проверите има ли език на звука за хора с увредено зрение, натиснете  **OPTIONS**, изберете **Език на звука** и потърсете език на звука, маркиран с .

Ако "Универсален достъп" не се появява в менюто "Опции", включете го в "Настройка". Прочетете раздел **Помощ** > **Настройка** > **Универсален достъп** > **Включване**.

Сигнал бутони

Сигналят от бутоните сигнализира за всяко натискане на бутон на дистанционното управление. Силата на сигнала е фиксирана.

Настройка / Универсален достъп

Включване

За да включите сигнала от бутоните, натиснете  **OPTIONS**, изберете **Универсален достъп** и натиснете **ОК**. Изберете **Звуков сигнал на бутоните** и изберете **Вкл.**

Ако "Универсален достъп" не се появява в менюто "Опции", включете го в "Настройка". Прочетете раздел **Помощ** > **Настройка** > **Универсален достъп** > **Включване**.

4.7 Софтуер

Текуща версия

За да видите текущата версия на софтуера на телевизора, натиснете **🏠** > **Настройка** > **Софтуерни настр.** и натиснете **OK**. Изберете **Информация за текущия софтуер** и вижте **Версия**:

Актуализиране от интернет

Ако телевизорът е свързан към интернет, може да получите съобщение от Philips да актуализирате софтуера на телевизора си. Необходима ви е високоскоростна интернет връзка.

Ако получите такова съобщение, препоръчително е да направите актуализацията. Изберете **Актуализиране**. Следвайте инструкциите на екрана.

Можете и сами да потърсите нови актуализации. За да потърсите актуализация, натиснете **🏠** > **Настройка** > **Актуализация на софтуера** и натиснете **OK**. Следвайте инструкциите на екрана.

Когато актуализацията приключи, телевизорът автоматично се изключва и отново се включва. Изчакайте телевизорът да се включи отново. Не използвайте ключа за захранването **🔌** на телевизора.

Актуализация с USB

Може да се наложи да актуализирате софтуера на телевизора. Необходим ви е компютър с високоскоростна интернет връзка и USB устройство с памет, за да качите софтуера на телевизора. Използвайте USB устройство с памет с 256 MB свободно пространство. Уверете се, че защитата срещу запис е изключена.

- 1 Стартиране
- 2 Идентифициране
- 3 Изтегляне
- 4 Актуализиране на телевизора

1 Стартирайте актуализирането от телевизора

За да стартирате актуализацията на софтуера, натиснете **🏠** > **Настройка** > **Актуализиране на софтуера**. Изберете **USB**.

2 Идентифициране на телевизора

Включете USB паметта от страни на телевизора, изберете **Старт** и натиснете **OK**. На USB паметта ще се запише идентификационен файл.

3 Изтегляне на софтуер за телевизора

Включете USB паметта към компютъра. В USB паметта намерете файла **update.htm** и щракнете два пъти върху него. Щракнете върху **Изпрати ИД**. Ако има нов софтуер, изтеглете .zip файла. След като изтеглите файла, разархивирайте го и копирайте файла **autorun.upg** на USB паметта. Не слагайте файла в папка.

4 Актуализиране на софтуера на телевизора

Включете USB паметта отново към телевизора. Актуализацията ще започне автоматично. Телевизорът се самоизключва за 10 секунди и отново се включва. Моля изчакайте.

Недейте да:

- използвате дистанционното управление
- изключвате USB паметта от телевизора

При спиране на тока по време на актуализация, в никакъв случай не изваждайте USB паметта от телевизора. Когато дойде токът, актуализацията ще продължи.

В края на актуализацията на екрана ще се появи съобщението **Успешна операция**. Извадете USB паметта и натиснете **🔌** на дистанционното управление.

Недейте да:

- натискате **🔌** два пъти
- използвате ключа **🔌** на телевизора.

Телевизорът се самоизключва (за 10 секунди) и отново се включва.

Софтуерът на телевизора е актуализиран. Вече можете да използвате телевизора.

За да предотвратите случайна актуализация на софтуера на телевизора, изтрийте файла "autorun.upg" от USB паметта.

5 Връзки

5.1 Първи връзки

Захранващ кабел

Включете захранващия кабел в гнездото за захранване на телевизора.

При изключване на захранващия кабел винаги дърпайте щепсела, а не самия кабел.

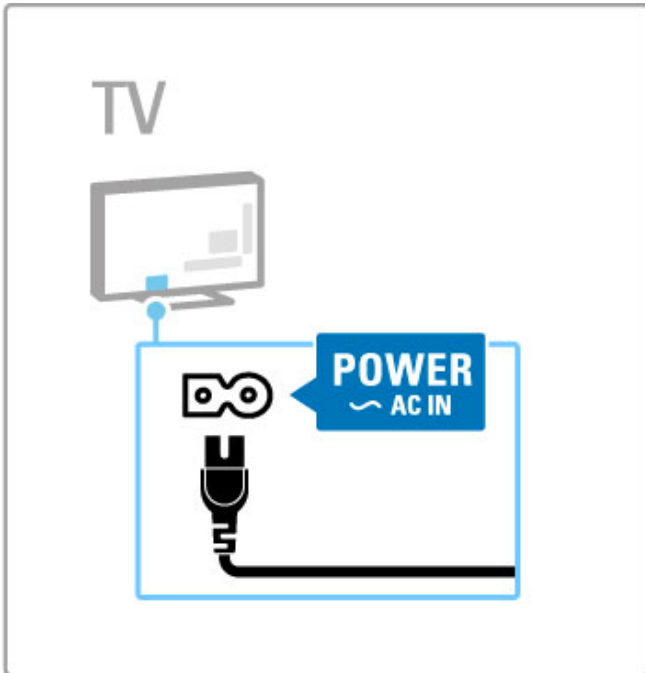

Макар че този телевизор консумира много малко енергия в режим на готовност, изключвайте го с ключа за захранване, за да пестите енергия, когато не използвате телевизора продължително време.

Прочетете повече за ключа за захранване в [Помощ > Начало > Бутони на телевизора > Ключ за захранване](#).

Проверете дали захранващият кабел е добре включен в телевизора. Убедете се, че щепселът в контакта е винаги достъпен.

Кабел за антената

Намерете съединителя за антена на задната страна на телевизора. Включете антенния кабел плътно в гнездото **Antenna** .

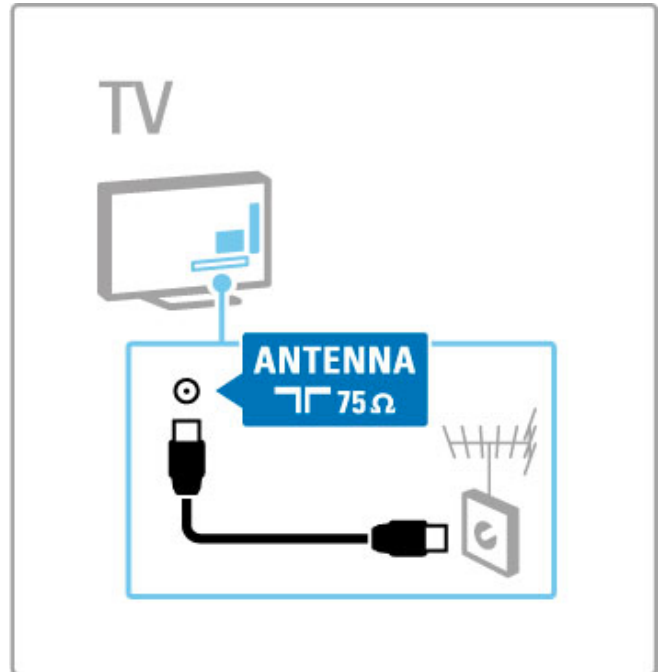

5.2 За кабелите

Качество на кабела

Преди да свържете устройства към телевизора, проверете какви съединители има съответното устройство. Свържете устройствата с възможно най-качествените кабели. Качествените кабели осигуряват добро прехвърляне на картина и звук. Прочетете повече в **За кабелите**.

Схемите на свързване, показани в **Помощ > Връзки > Свързване на устройства** са препоръчителни. Възможни са и други решения.

HDMI

HDMI връзката осигурява най-доброто качество на картина и звук. HDMI кабелът съчетава видео и аудио сигналите. Използвайте HDMI кабел за телевизионните сигнали с висока детайлност (HD). HDMI кабелът предава сигналите за картина и звук само в една посока (с изключение на HDMI ARC). Не използвайте HDMI кабел, по-дълъг от 5 м.

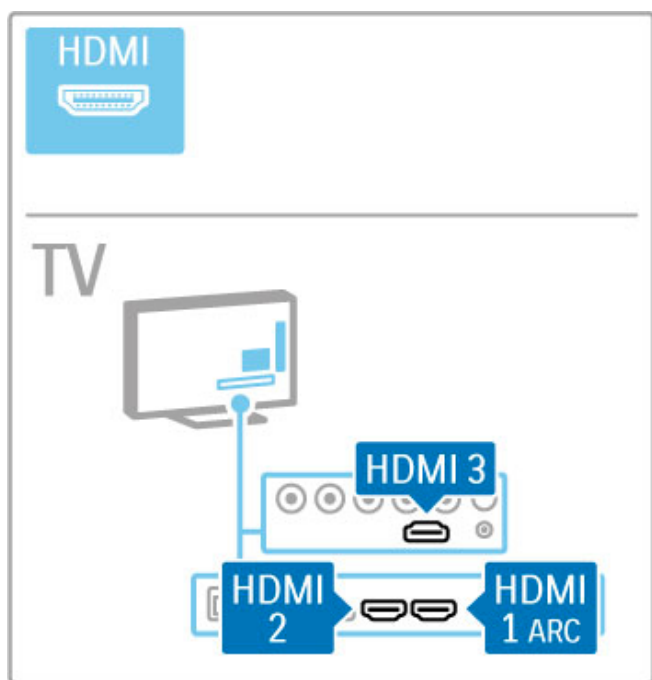

EasyLink HDMI-CEC

Ако устройствата ви са свързани с HDMI и имат EasyLink, можете да ги управлявате с дистанционното управление на телевизора. Прочетете повече за EasyLink в **Помощ > Използване на телевизора > Дистанционно управление > Работа с устройства**.

HDMI ARC връзка

Свържете системата за домашно кино (СДК) към HDMI ARC съединителя. С HDMI ARC не е необходим допълнителен аудио кабел от телевизора към СДК. С един HDMI кабел, свързан към HDMI ARC (канал за връщане на аудио), двата кабела са съчетани в едно.

Изключване на HDMI ARC

Ако искате да изключите връщания аудио сигнал от HDMI ARC връзката, натиснете **🏠 > Настройка > ТВ настр. > EasyLink > HDMI 1 ARC**, изберете **Изкл.** и натиснете **OK**.

DVI към HDMI

Използвайте адаптер от DVI към HDMI, ако устройството ви има само DVI връзка. Използвайте един от HDMI кабелите и добавете Audio L/R кабел (минижек 3,5 мм) към **аудио входа DVI/VGA** за звука, на гърба на телевизора.

Защита срещу копиране

DVI и HDMI кабелите поддържат HDCP (High-bandwidth Digital Contents Protection - Защита на цифровото съдържание, предавано по широколентов канал). HDCP е сигнал за защита срещу копиране, който не позволява копирането на съдържание от DVD или Blu-ray дискове. Нарича се още DRM (Digital Rights Management - Управление на правата върху електронно съдържание).

Y Pb Pr

Използвайте кабел Компонентно видео YPbPr с кабел аудио ляв и десен за звука.

Внимавайте цветовете на YPbPr съединителя да съвпадат с тези на съединителите на кабела, когато го включвате. YPbPr кабелите могат да работят с телевизионни сигнали с висока детайлност (HD сигнали).

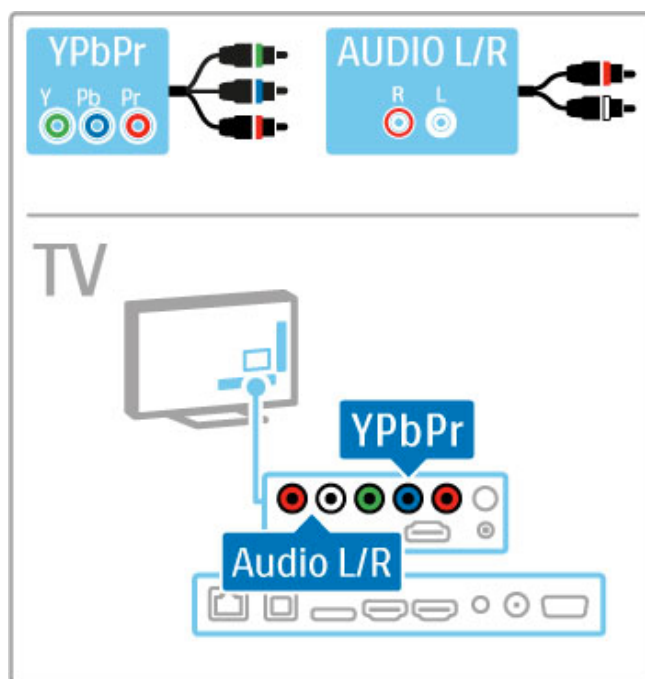

SCART

SCART кабелите обединяват видео и аудио сигналите. SCART кабелите могат да работят с RGB видеосигнали, но не и с телевизионни сигнали с висока детайлност (HD сигнали).

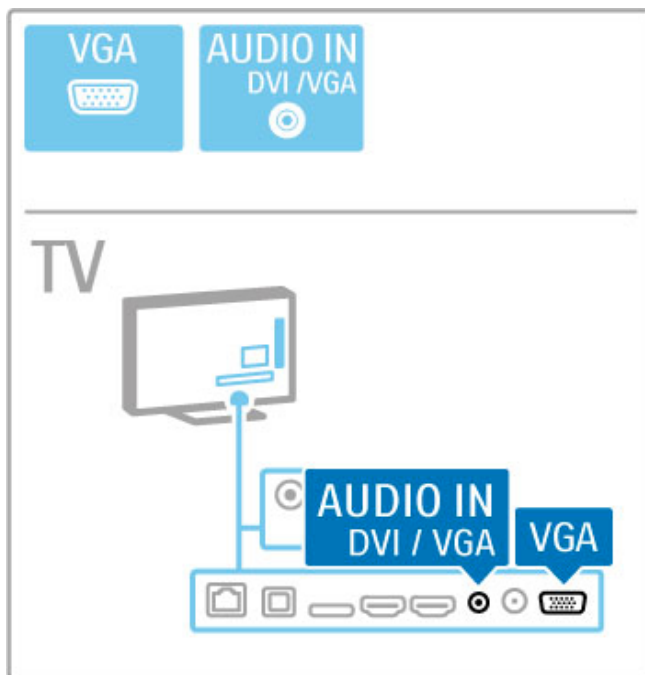
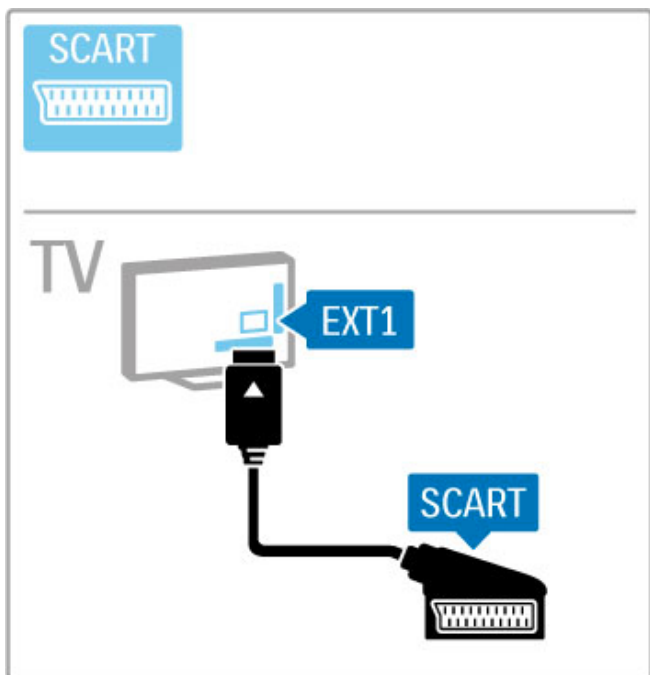

Видео

Ако дадено устройство има само Видео (CVBS) връзка, трябва да използвате **адаптер от видео към Scart** (не е включен). Свържете адаптера към Scart връзка на телевизора. Можете да добавите кабелите Audio L/R (минижек 3,5 мм).

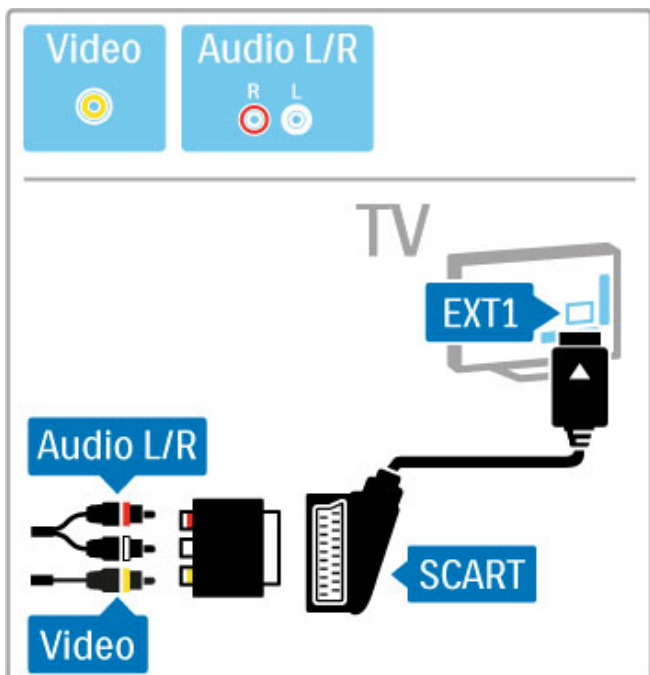

VGA

Използвайте VGA кабел (съединител DE15), за да свържете компютър към телевизора. С такава връзка можете да използвате телевизора като монитор на компютъра. Можете да добавите кабел за Audio L/R (ляво/дясно) за звука (минижек 3,5 мм).

За да свържете компютър с VGA връзка, прочетете **Помощ > Връзки > Свързване на други устройства > Телевизорът като монитор за компютър**.

5.3 Свързване на устройства

SoundBar

Използвайте HDMI кабел, за да свържете устройството с телевизора.

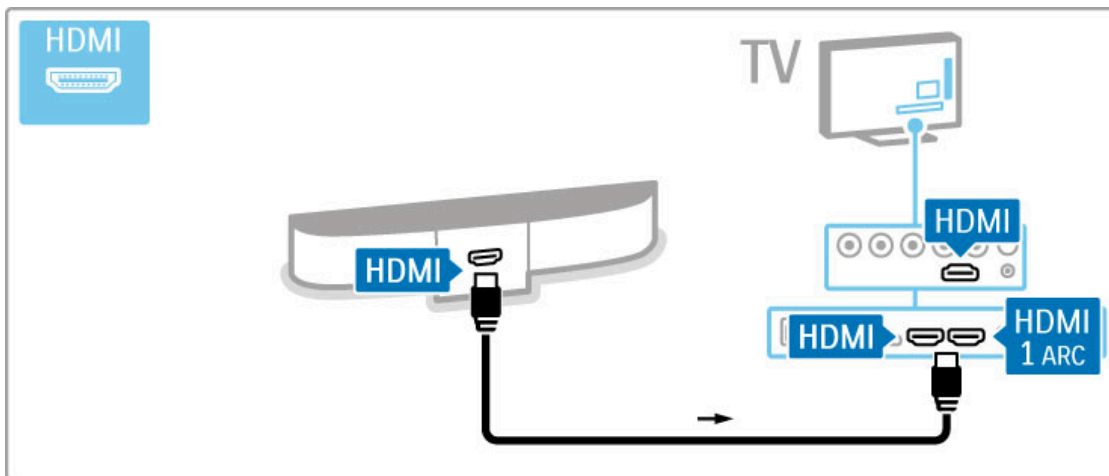

Ако използвате HDMI-ARC връзките и на телевизора, и на устройството, не е необходим друг кабел. Ако не, четете нататък.

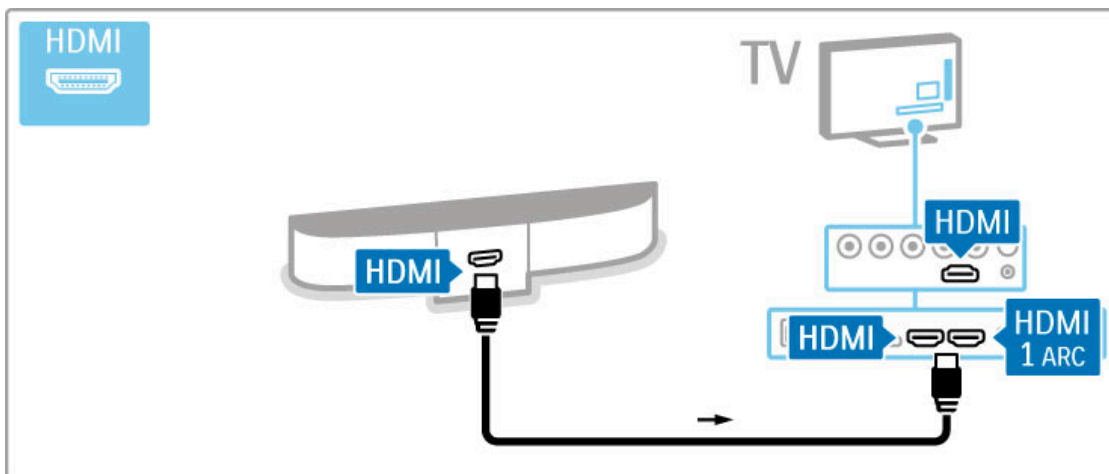

Ако не използвате HDMI-ARC връзка, добавете цифров аудио кабел (чинч коаксиален).

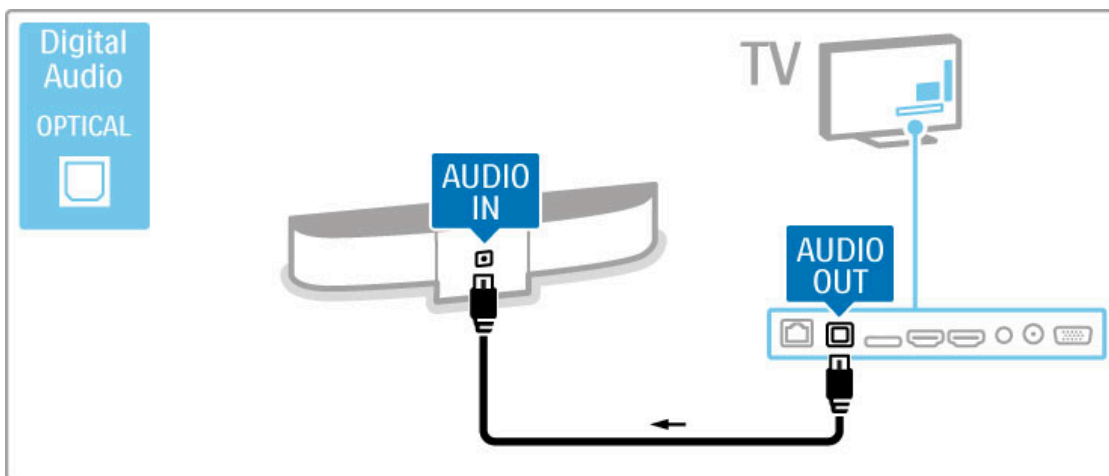

Плейър на Blu-Ray дискове и DVD

Използвайте HDMI кабел, за да свържете устройството с телевизора.

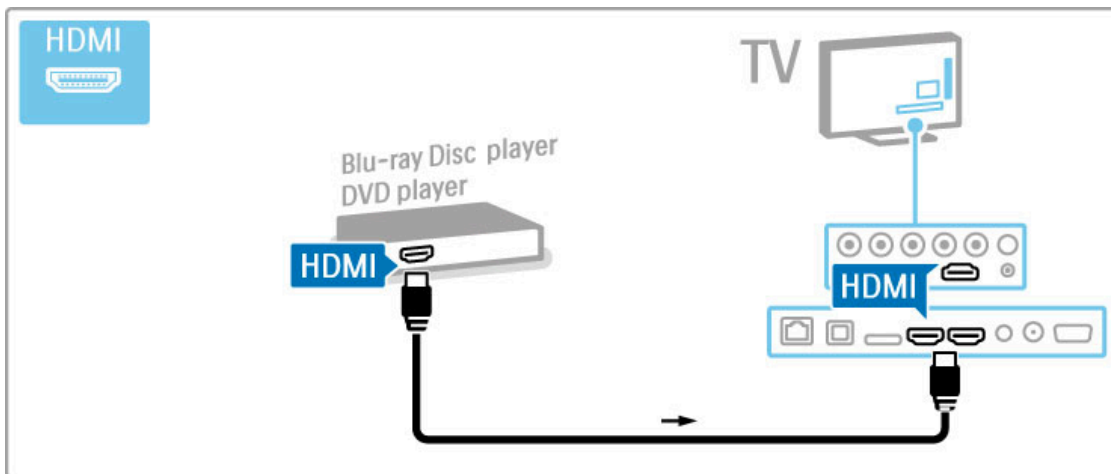

Система за домашно кино с плейър за дискове

Използвайте HDMI кабел, за да свържете устройството с телевизора.

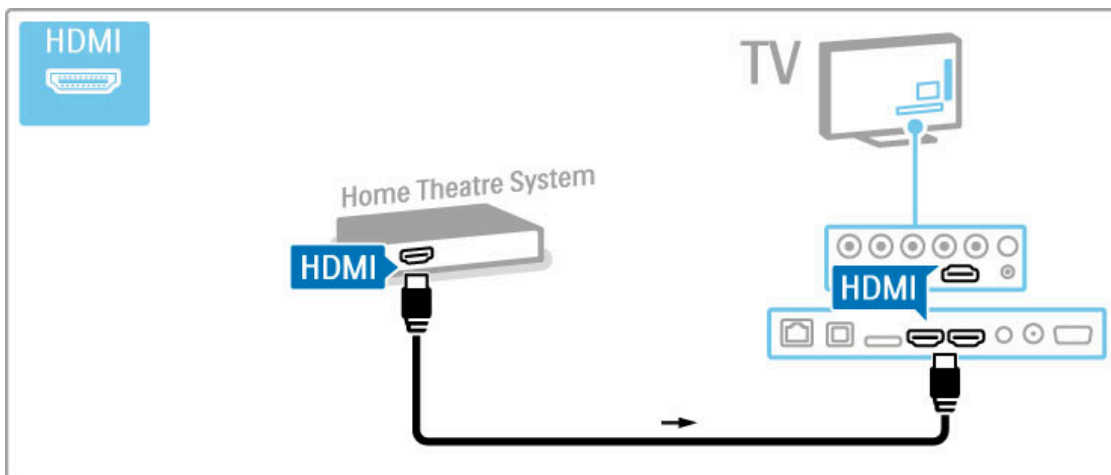

Ако използвате HDMI-ARC връзките и на телевизора, и на устройството, не е необходим друг кабел. Ако не, четете нататък.

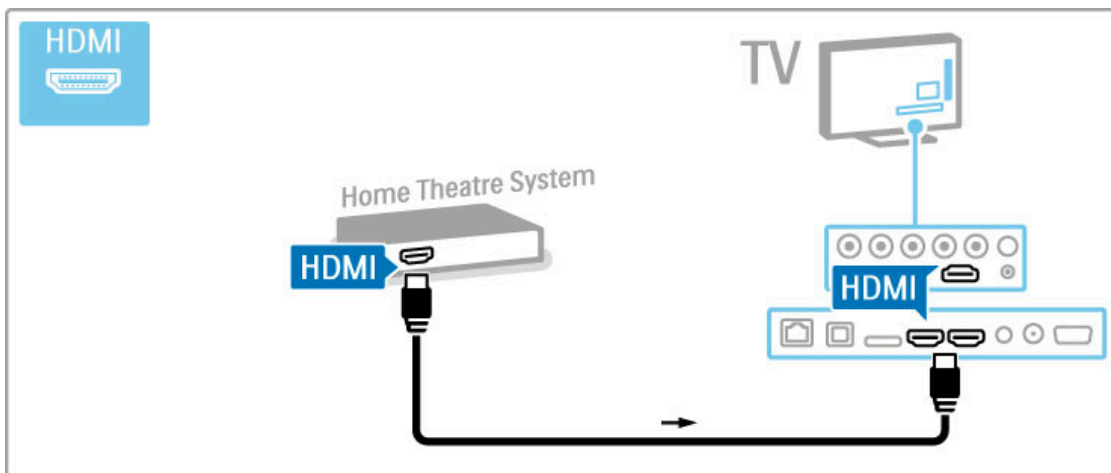

Ако не използвате HDMI-ARC връзка, добавете цифров аудио кабел (чинч коаксиален).

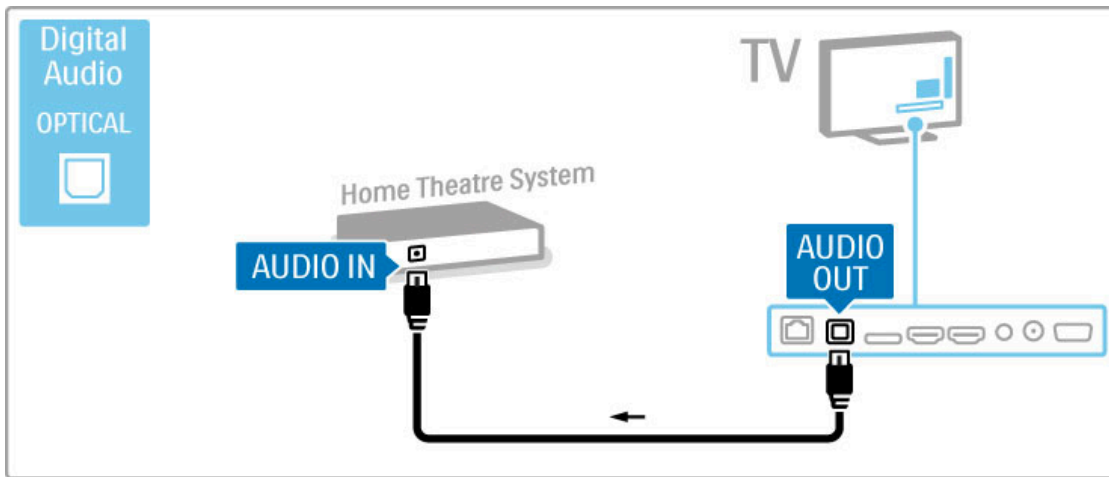

Аудио и видео синхронизиране (синхр.)

Ако звукът не е синхронен с картината на екрана, при повечето системи за домашно кино може да зададете закъснение, за да съгласувате звука с видеото.

Прочетете повече за синхронизирането на аудио и видео в **Помощ > Настройка > Устройства > Аудио и видео синхронизиране**.

Не свързвайте аудио сигнала от DVD плейър или друго устройство директно към системата за домашно кино. Винаги прекарвайте звука първо през телевизора.

Записващо устройство

Използвайте 2 антенни кабела, за да свържете антената към устройството и към телевизора.

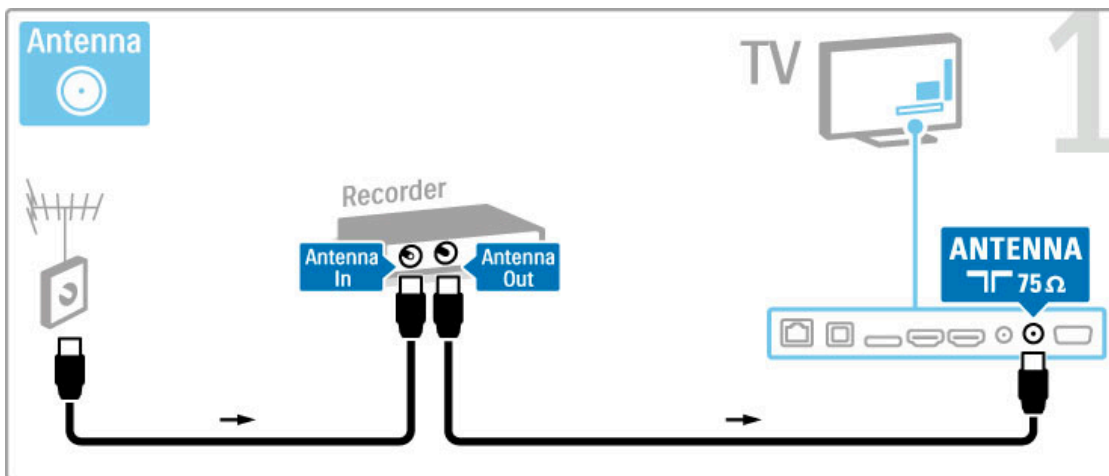

Добавете HDMI кабел, за да свържете устройството с телевизора.

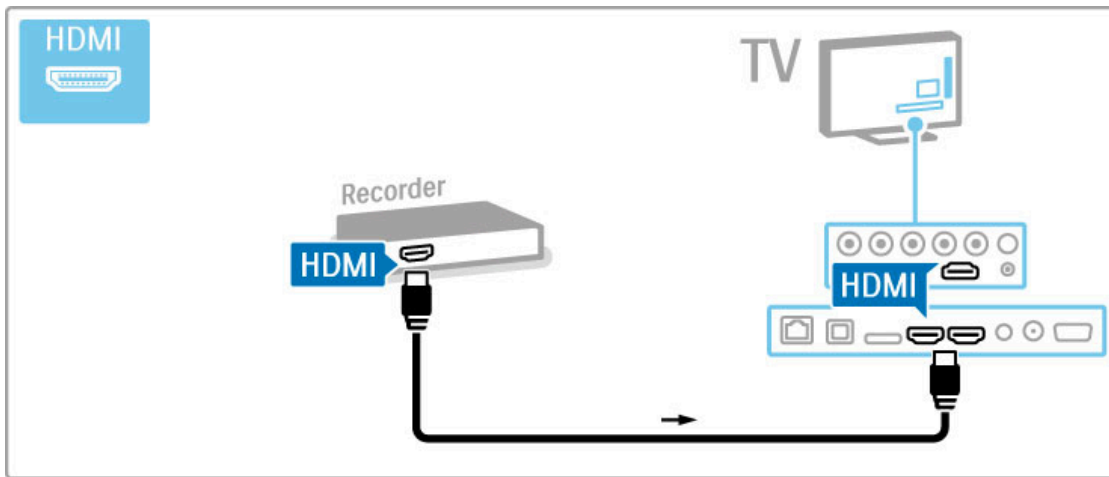

Цифров приемник / сат.

Ако използвате цифров приемник за гледане на телевизия (декодер - Set Top Box, STB) и не използвате дистанционното управление на телевизора, изключете автоматичното изключване. Така ще избегнете автоматичното изключване на телевизора след 4-часов период, през който не е натискан бутон на дистанционното управление на телевизора.

За да изключите автоматичното изключване, натиснете **зеления** бутон, докато гледате телевизионен канал, и изберете **Автоматично изключване** и след това **Изкл.**

Използвайте 2 антени кабела, за да свържете антената към устройството и към телевизора.

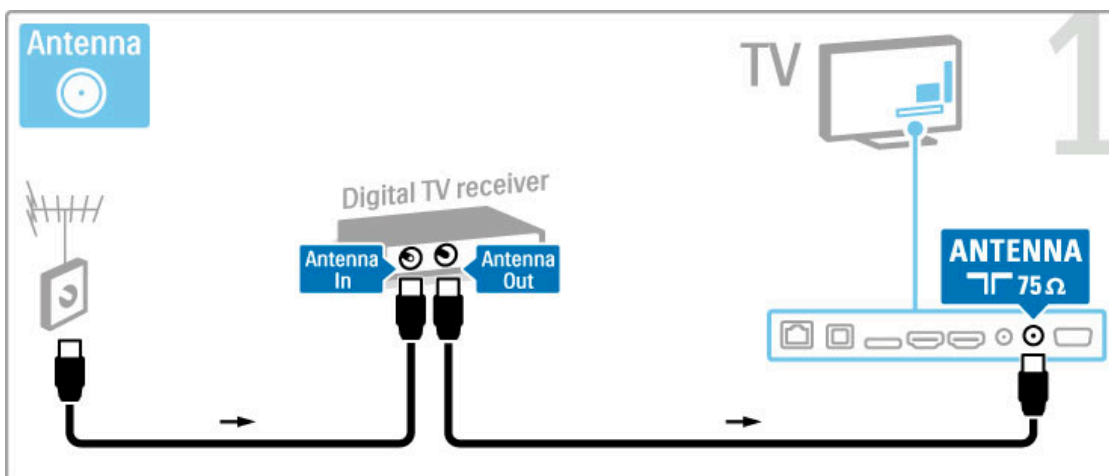

Добавете HDMI кабел, за да свържете устройството с телевизора.

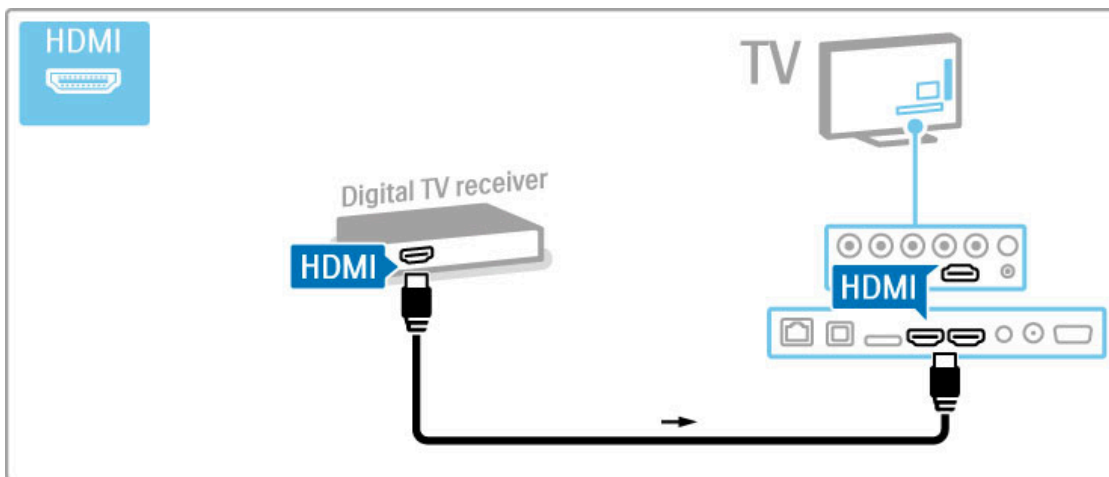

Цифров приемник + диск рекордер

Ако използвате цифров приемник за гледане на телевизия (декодер - Set Top Box, STB) и не използвате дистанционното управление на телевизора, изключете автоматичното изключване. Така ще избегнете автоматичното изключване на телевизора след 4-часов период, през който не е натискан клавиш на дистанционното управление на телевизора.

За да изключите автоматичното изключване, натиснете **зеления** бутон, докато гледате телевизионен канал, и изберете **Автоматично изключване** и след това **Изкл.**

Първо, използвайте 3 антени кабела, за да свържете устройствата с телевизора.

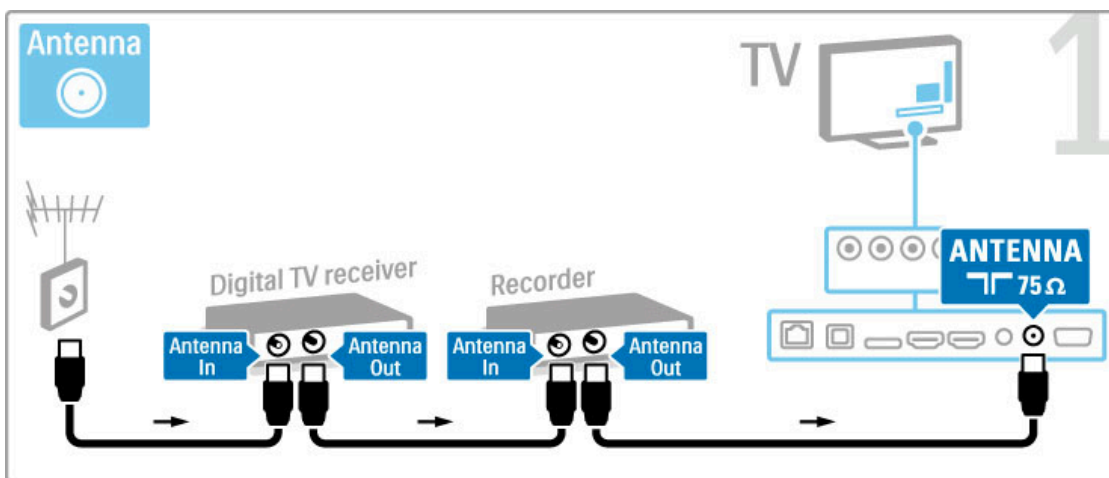

След това използвайте HDMI кабел, за да свържете цифровия приемник с телевизора.

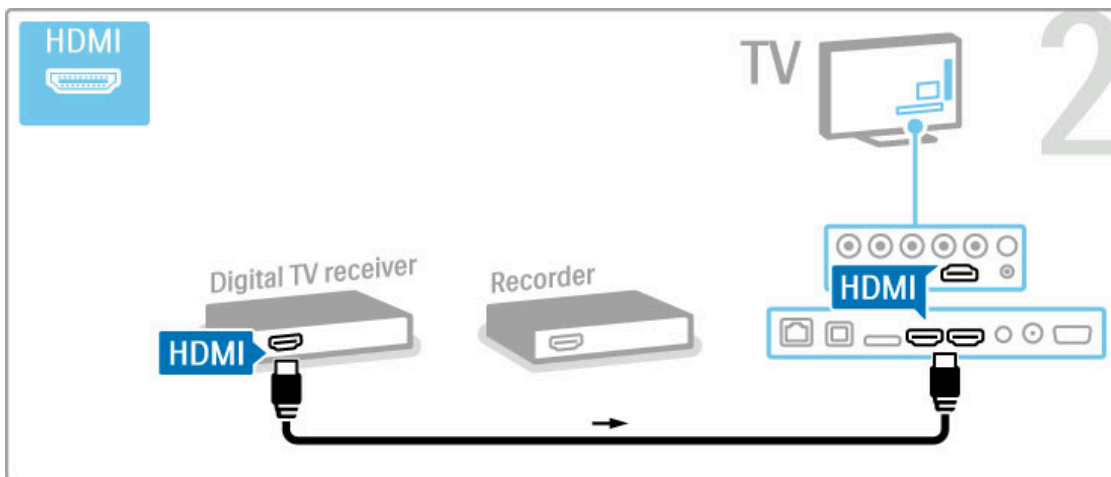

Накрая, използвайте HDMI кабел, за да свържете диск рекордера с телевизора.

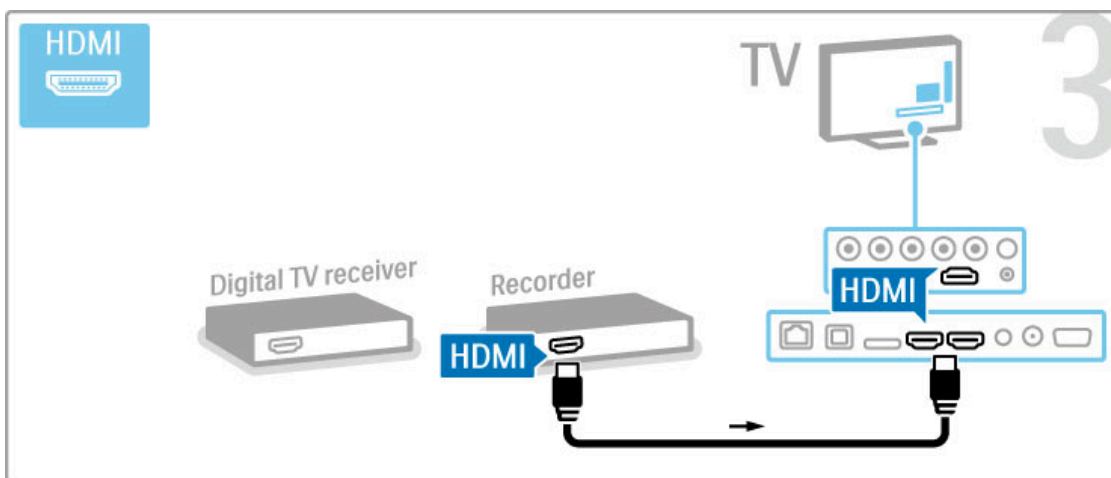

Цифр. приемник + Диск рек. + Домашно кино

Ако използвате цифров приемник за гледане на телевизия (декодер - Set Top Box, STB) и не използвате дистанционното управление на телевизора, изключете автоматичното изключване. Така ще избегнете автоматичното изключване на телевизора след 4-часов период, през който не е натискан клавиш на дистанционното управление на телевизора.

За да изключите автоматичното изключване, натиснете **зеления** бутон, докато гледате телевизионен канал, и изберете **Автоматично изключване** и след това **Изкл.**

Първо, използвайте 3 антени кабела, за да свържете устройствата с телевизора.

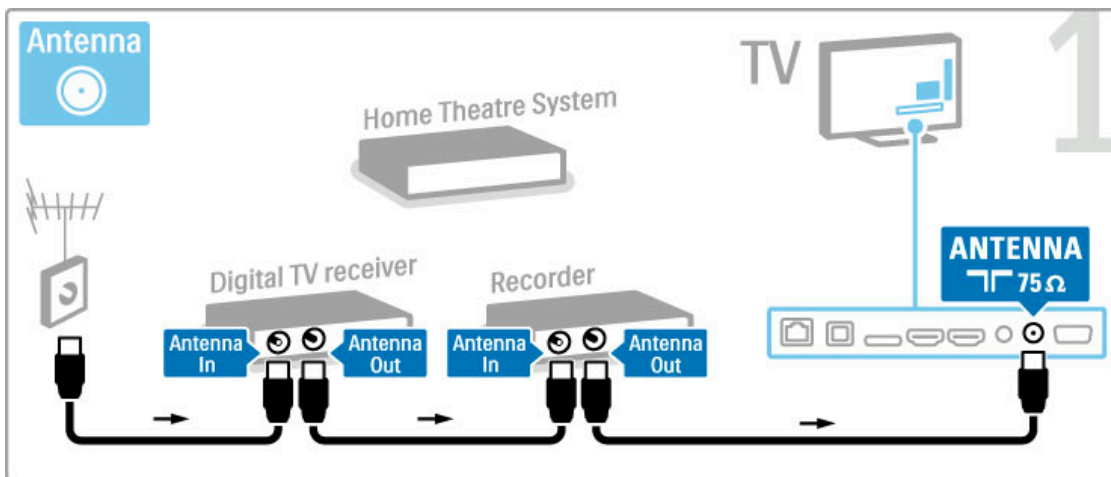

След това използвайте HDMI кабел, за да свържете цифровия приемник с телевизора.

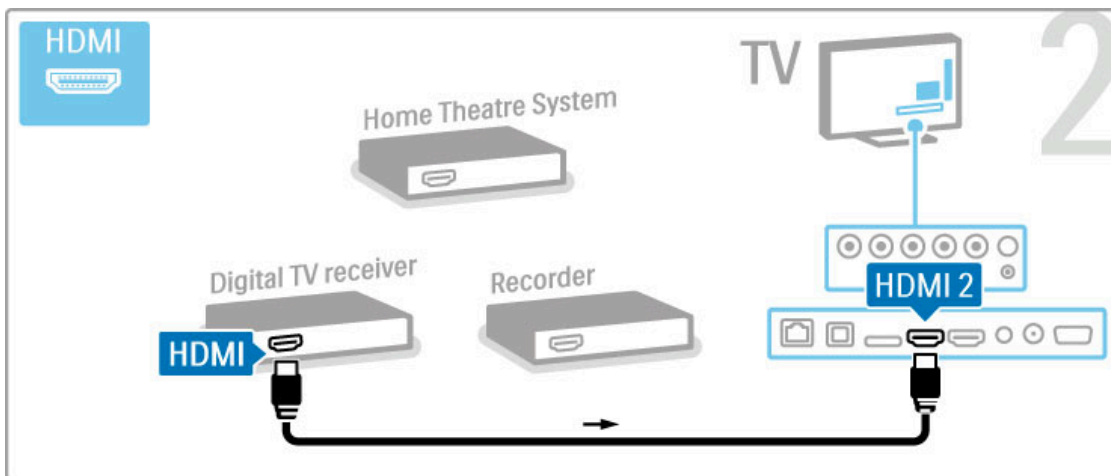

След това използвайте HDMI кабел, за да свържете диск рекордера с телевизора.

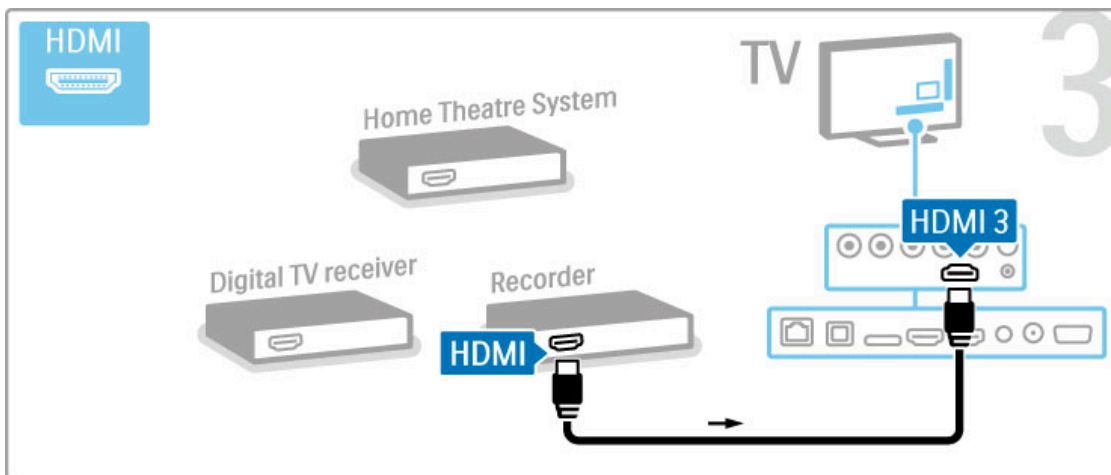

След това използвайте HDMI кабел, за да свържете системата за домашно кино към телевизора.

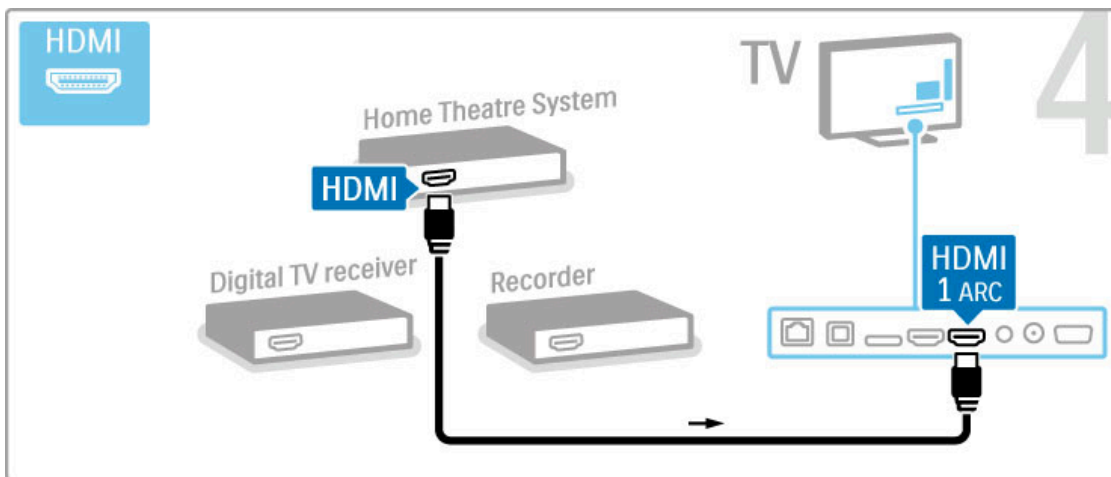

Ако не използвате HDMI-ARC връзката на телевизора и устройството, добавете цифров аудио кабел (чинч коаксиален).

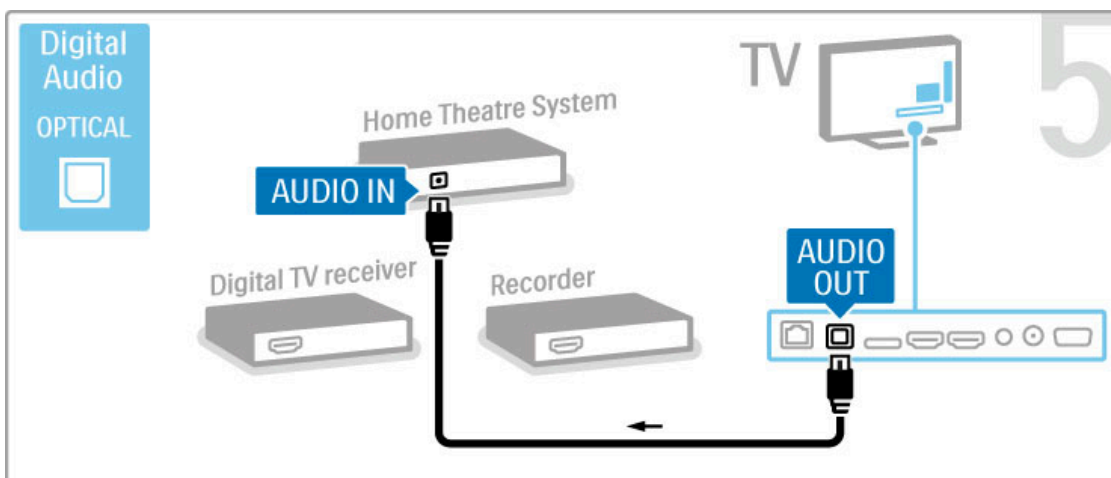

Цифров HD приемник

Ако използвате цифров приемник за гледане на телевизия (декодер - Set Top Box, STB) и не използвате дистанционното управление на телевизора, изключете автоматичното изключване. Така ще избегнете автоматичното изключване на телевизора след 4-часов период, през който не е натискан клавиш на дистанционното управление на телевизора.

За да изключите автоматичното изключване, натиснете **зеления** бутон, докато гледате телевизионен канал, и изберете **Автоматично изключване** и след това **Изкл.**

Първо, използвайте 2 антенни кабела, за да свържете устройството с телевизора.

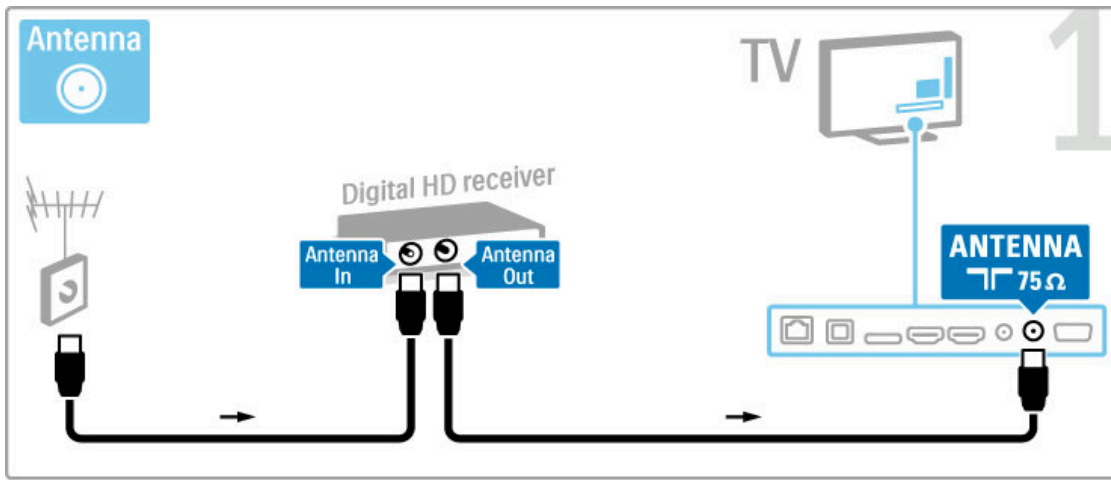

Използвайте HDMI кабел, за да свържете устройството с телевизора.

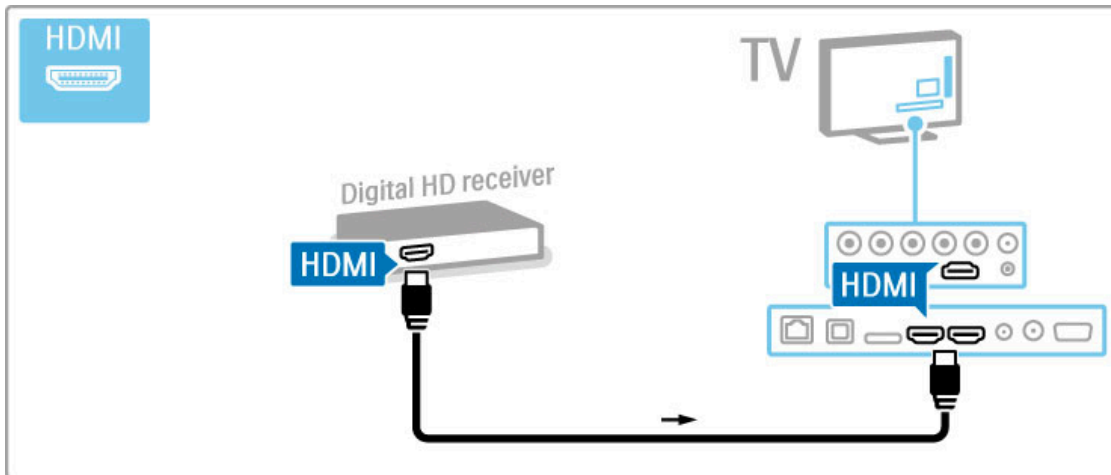

5.4 Свързване на други устройства

Игра

Свържете игрова конзола от страни или отзад на телевизора. Можете да използвате HDMI, YPbPr или Scart връзка. Ако вашата игрова конзола има само Video (CVBS) и Audio L/R изход, използвайте **Video Audio L/R към Scart** адаптер, за да я свържете към Scart връзката.

Прочетете повече за "Игри" в [Помощ > Още за телевизора > Игри](#).

Използвайте HDMI кабел, за да свържете устройството от страни на телевизора.

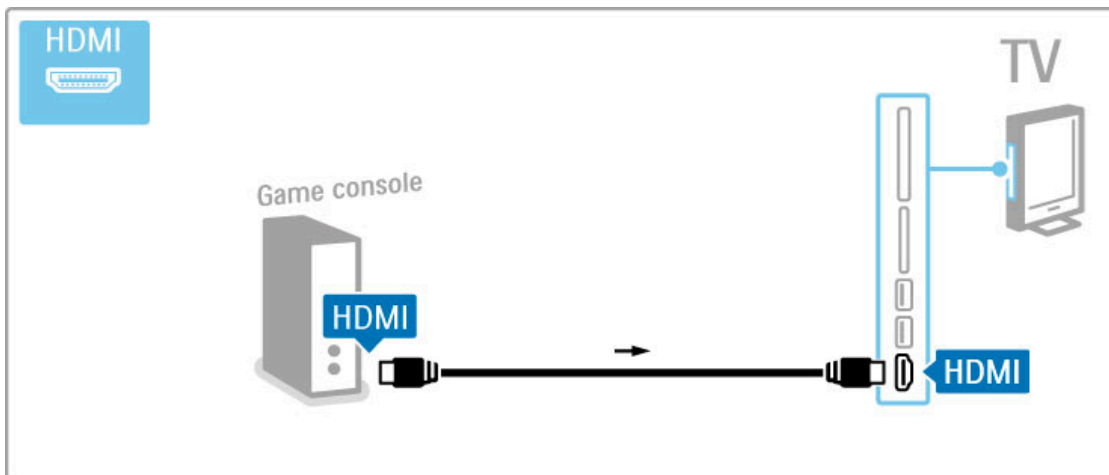

Или използвайте Scart адаптер, за да свържете устройството към телевизора.

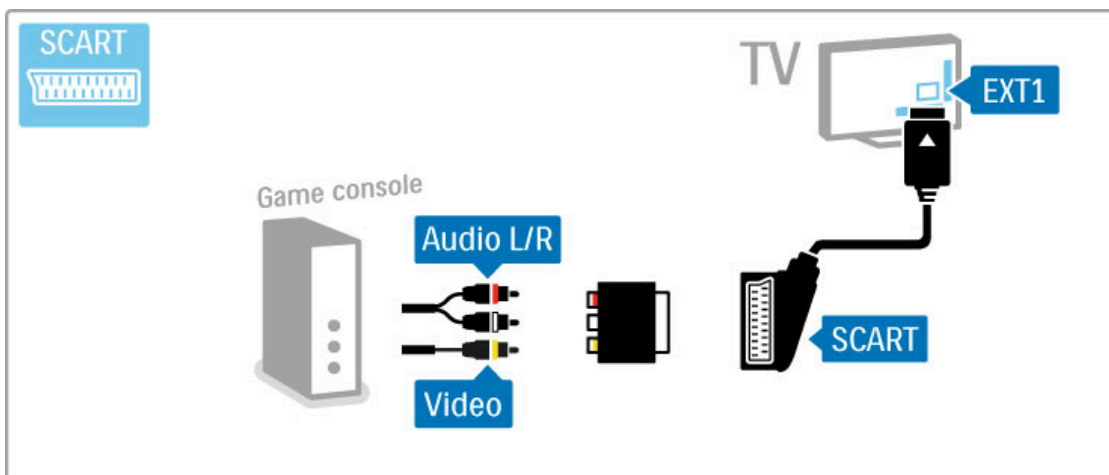

HD игрова конзола

Използвайте HDMI кабел или YPbPr и аудио кабел ляв/десен кабели, за да свържете към телевизора игрова конзола с висока детайлност (HD игрова конзола).

За да свържете HD игрова конзола, прочетете [Помощ > Връзки > Свързване на други устройства > Игри](#).

Фотоапарат

За да разглеждате снимки, съхранявани във вашия цифров фотоапарат, можете да го свържете директно към телевизора. Използвайте USB извода от страни на телевизора, за да го свържете. Включете фотоапарата, след като сте го свързали.

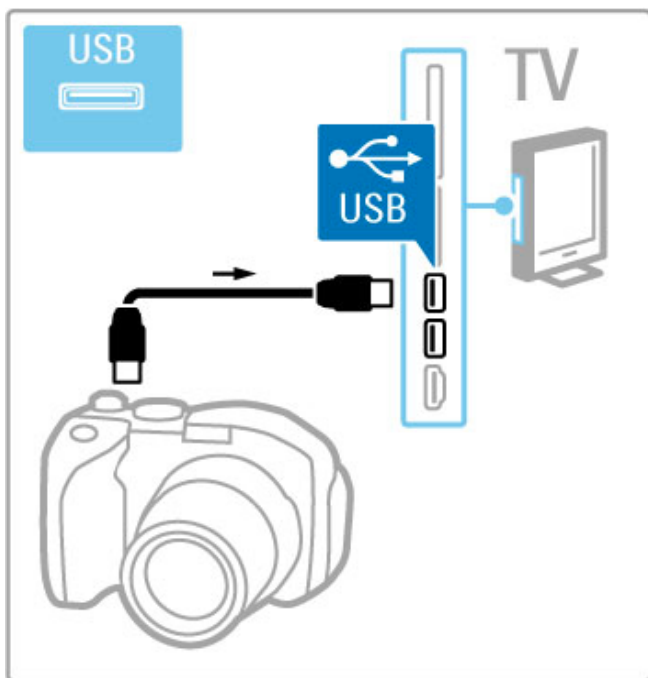

Ако списъкът със съдържанието на фотоапарата не се появи автоматично, може би трябва фотоапаратът ви да се настрои за прехвърляне на съдържанието с PTP (Picture Transfer Protocol - Протокол за прехвърляне на снимки). Прочетете ръководството за потребителя на цифровия фотоапарат.

Камкордер

Свържете камкордера от страни или отзад на телевизора. Можете да използвате HDMI, YPbPr или Scart връзка. Ако вашият камкордер има само Video (CVBS) и Audio L/R изход, използвайте **Video Audio L/R към Scart** адаптер за свързване към Scart връзката.

Вижте на следващите страници как да свържете своя камкордер.

Използвайте HDMI кабел, за да свържете камкордера от страни на телевизора.

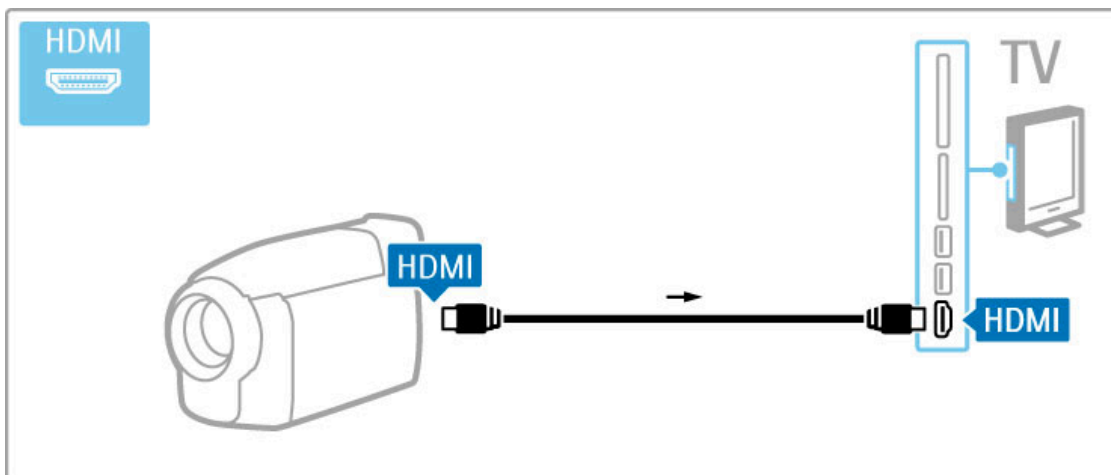

Или използвайте Scart адаптер, за да свържете устройството към телевизора.

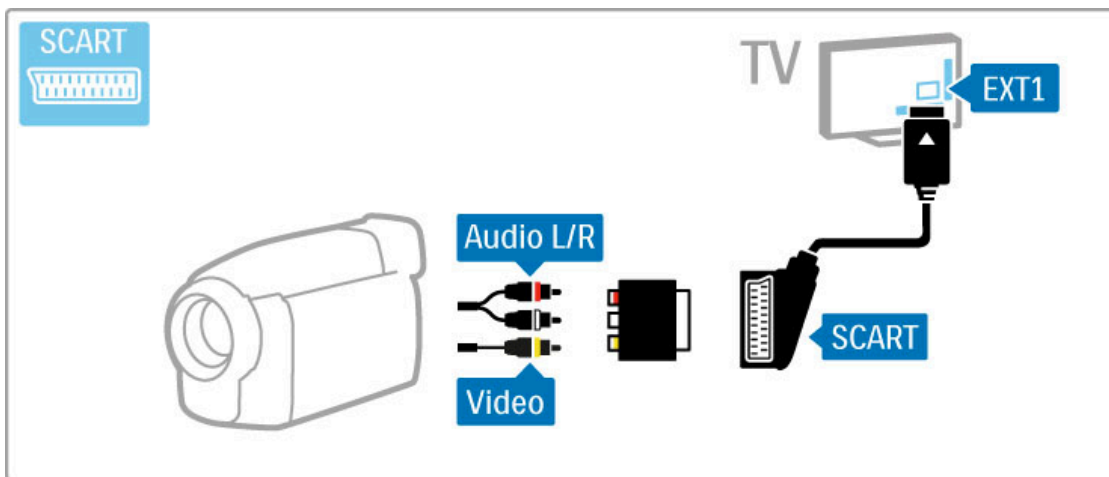

Телевизорът като монитор за компютър

Можете да свържете безжично телевизора към вашата домашна мрежа. С Wi-Fi MediaConnect можете да използвате телевизора като монитор за компютъра. Прочетете раздел **Помощ > Настройка > Мрежа > Wi-Fi MediaConnect**.

Прочетете нататък как да свържете компютър към телевизора жично, като монитор на компютъра. Можете да използвате VGA кабел или адаптер от DVI към HDMI.

Използвайте VGA, за да свържете компютъра към VGA съединителя и кабел Audio L/R за свързване на VGA Audio L/R - към входовете на гърба на телевизора.

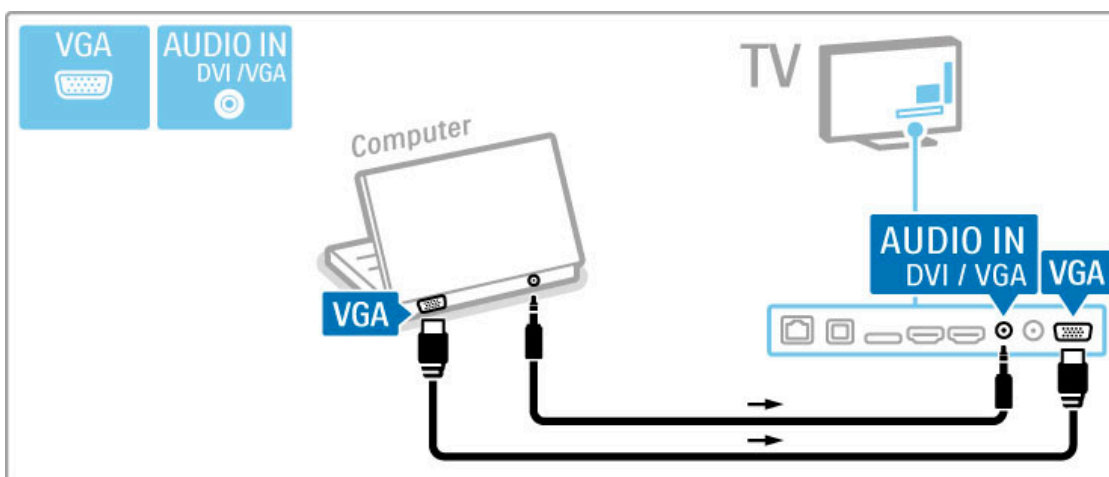

Използвайте адаптер от DVI към HDMI, за да свържете персоналния компютър към HDMI, и Audio L/R кабел - за връзка на Audio L/R към входа на гърба на телевизора.

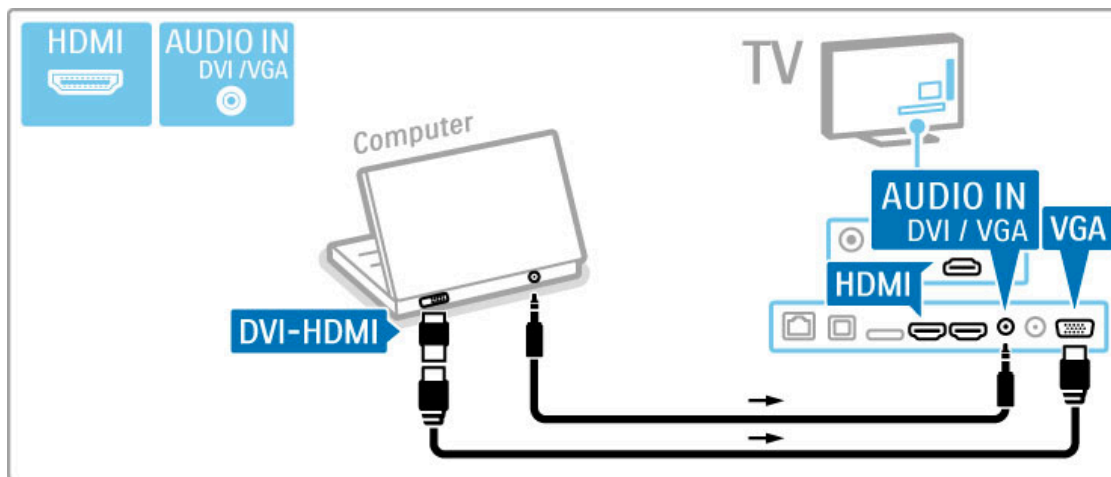

Идеални настройки на телевизора

Задайте формат на картината на телевизора да бъде немасштабиран за най-добра рязкост на картината. Докато гледате телевизия, натиснете **≡ OPTIONS**, изберете **Формат на картината** и изберете **Немасштабиран**.

Списък на поддържаните разделителни способности ще намерите в **Помощ > Спецификации > Разделителни способности на дисплея**.

Декодер

Използвайте Scart кабел, за да свържете декодер, който декодира аналоговите канали от антената. Използвайте съединителя **EXT1** на гърба на телевизора.

Трябва да укажете телевизионния канал като канал за декодиране. След това задайте връзката, където е свързан декодерът.

За да укажете това за даден телевизионен канал, натиснете **🏠 > Настройка > Настройки на канал > Декодер**.

Изберете **Канал**, за да зададете канала, който искате да декодирате. Изберете **Състояние**, за да зададете връзката, която използвате за декодера.

5.5 Мрежа

Безжични

За да установите безжична мрежова връзка, прочетете **Помощ > Настройка > Мрежа**.

Кабелна

За да установите кабелна мрежова връзка, прочетете **Помощ > Настройка > Мрежа**.

Свържете маршрутизатора към телевизора с мрежов кабел. С цел спазване на разпоредбите на EMC, използвайте екраниран Ethernet кабел FTP Cat. 5E.

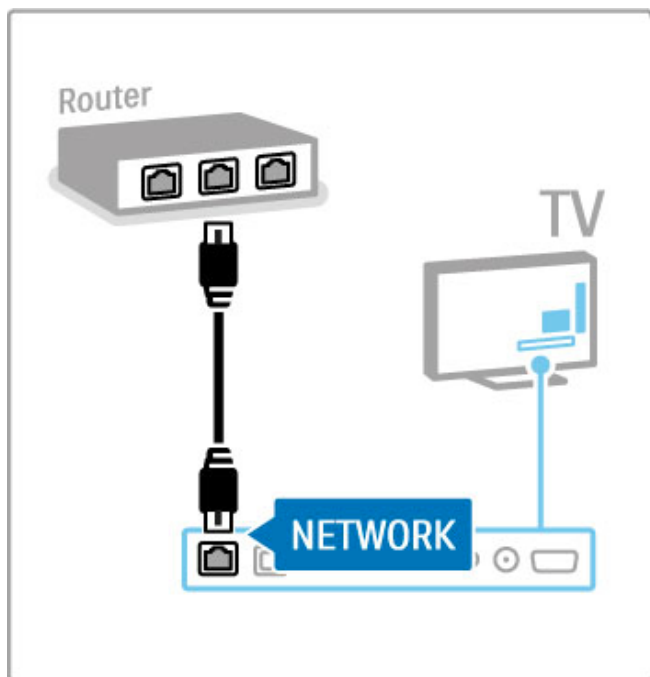

5.6 Карта SD

Размер на паметта

За да съхраните видеофилми, изтеглени от видео магазин в Net TV, трябва да поставите SD карта с памет в слота за SD карта на телевизора. След като картата е форматирана, оставете я в слота за постоянно.

Размер на SD карта с памет

Използвайте SDHC карта (SD карта с голям обем) с капацитет поне 4 GB.

За видео с висока детайлност (HD) използвайте SD карта с капацитет поне 8 GB. Използвайте карта със скорост от клас 2 или по-висок.

Прочетете повече за вземането на видео под наем в [Помощ > Още за телевизора > Net TV > Видео магазини](#).

Поставяне на картата

Уверете се, че сте отключили SD картата с памет, преди да я поставите.

За да форматирате SD картата, включете телевизора и поставете SD картата в слота за SD карта. Телевизорът автоматично ще започне да форматира картата. Оставете SD картата за постоянно в слота.

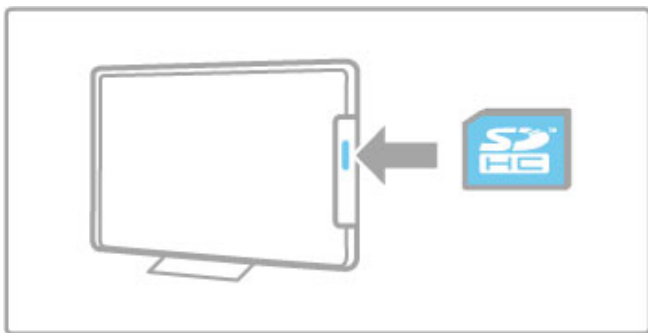

5.7 Общ интерфейс САМ

САМ

Кодираните цифрови телевизионни канали могат да се декодират с модул за условен достъп (САМ). Операторите на цифрови телевизионни услуги осигуряват САМ, когато се абонирате за техните услуги. Свържете се с оператора на цифрови телевизионни услуги за повече информация относно услугите и условията.

Поставяне на САМ

Изключете телевизора, преди да включите модул с условен достъп.

Погледнете САМ за правилната посока на поставяне.

Неправилното поставяне може да повреди САМ и телевизора.

Потърсете слота за общ интерфейс на гърба на телевизора. Вкарайте внимателно САМ до отказ и го оставете постоянно в слота.

Може да изминат няколко минути, преди САМ да се активира. Изваждането на модула САМ ще деактивира услугата в телевизора.

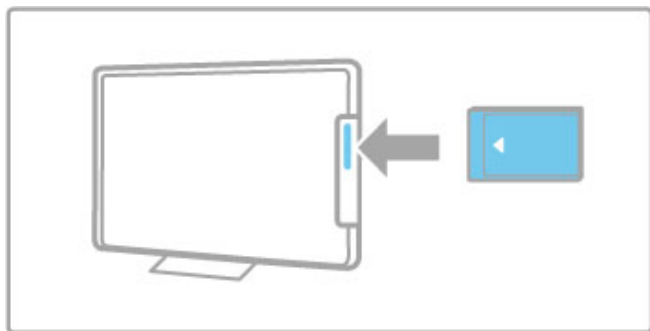

Гледане на кодирана с САМ услуга

Ако САМ е поставен и абонаментните такси са платени, телевизорът показва програмата на доставчика на цифровата телевизионна услуга. Приложенията и начинът им на работа, съдържанието и съобщенията на екрана идват от кодираната с САМ услуга.

САМ настройки

За да зададете пароли или PIN кодове за кодираната с САМ услуга, натиснете **⬆** > **Настройка** > **Настройки на канал** > **Общ интерфейс**. Изберете доставчика на кодираната с САМ услуга и натиснете **OK**.

CI+

Този телевизор може да използва условен достъп CI+. CI+ позволява на доставчиците на услуги да предлагат висококачествени HD цифрови програми, като филми и спортни предавания, с висока степен на защита срещу копиране.

За да поставите модул за условен достъп CI+, прочетете главата **САМ - модул за условен достъп**.

6 Отстраняване на неизправности

6.1 Информация за контакт

Ако съветите и предложенията в Отстраняване на неизправности не ви помогнат да решите проблема, опитайте да изключите и отново да включите телевизора.

Предупреждение

Ако вашият телевизор се повреди, **НИКОГА** не се опитвайте да го ремонтирате сами.

Обслужване на клиенти

Ако проблемът с телевизора не бъде разрешен, може да се обадите в Центъра за обслужване на клиенти на Philips във вашата страна. Погледнете модела и серийния номер на телевизора, преди да позвъните. Можете да намерите телефонния номер в отпечатаната документация, придружаваща телевизора. Или направете справка с нашия уеб сайт www.philips.com/support

Номер на модела и сериен номер на телевизора

Може да намерите тези номера на етикета на опаковката или на табелката на гърба или отдолу на телевизора.

6.2 Телевизор и дистанционно управление

Телевизорът не се включва

- Изключете телевизора и отново го включете с ключа в долната част на телевизора.
- Проверете дали захранващият кабел е включен.
- Опитайте да използвате бутоните на телевизора, за да го включите.

Телевизорът не се включва от състояние на готовност

- Проверете дали батериите на дистанционното управление не са изтощени или отслабнали. Проверете ориентацията на полюсите им.
- Опитайте да използвате бутоните на телевизора, за да го включите.

Телевизорът не отговаря на дистанционното управление

- Проверете дали батериите на дистанционното управление не са изтощени или отслабнали. Проверете ориентацията на полюсите им.
- Почистете лещите на дистанционното управление и сензора на телевизора.

- По време на включването, което може да отнеме до две минути със свързаните устройства, телевизорът и някои външни устройства не реагират веднага на командите от дистанционното управление. Устройството работи нормално и не е повредено.

TV се изключва и червеният индикатор мига

- Изключете телевизора и отново го включете с ключа в долната част на телевизора. Проверете дали има достатъчно място за вентилация. Изчакайте телевизорът да се охлади.

Ако телевизорът не се рестартира от режим на готовност и мигането отново се появява, обадете се на нашето Обслужване на клиенти.

Забравили сте кода си за функцията "Заклучване за деца"?

Прочетете [Помощ > Още за телевизора > Заклучване и таймери > Заклучване за деца](#).

6.3 ТВ канали

Някои телевизионни канали са изчезнали

- Проверете дали в списъка с канали е избран правилният списък. Натиснете **Q FIND**, за да отворите списъка с канали, след което натиснете **≡ OPTIONS** и изберете списъка, който ви трябва, с **Изберете списък**.

- Даден канал може да е скрит в списъка с канали.

Прочетете повече за списъка с канали в **Помощ >**

Използване на телевизора > Гледане на ТВ > Списък с канали.

При инсталирането не е намерен цифров канал

- Проверете дали телевизорът поддържа DVB-T или DVB-C във вашата страна. Погледнете табелката "Digital TV Country Compatibility" на гърба на телевизора.

6.4 Звук и картина



Няма картина

- Проверете дали антената е включена правилно.
- Проверете дали е избрано правилното устройство и дали е включено правилно.
- Проверете настройките за контраст и яркост в  > **Настройка** > **ТВ настр.** > **Картина** > **Контраст** или **Яркост**.

Картината е лоша

- Лошото време може да повлияе на качеството на картината.
 - Проверете дали антената е включена правилно.
 - Незаземените аудио устройства, неоновите лампи, високите сгради или планини могат да повлияят на качеството на картината. Опитайте да подобрите картината, като промените посоката на антената или преместите устройствата по-далече от телевизора.
 - Проверете дали е избрана правилната телевизионна система в менюто "Ръчно инсталиране".
 - Ако приеманият сигнал е слаб само при един канал, опитайте да настроите фино канала с менюто "Фина настройка".
- Прочетете **Помощ** > **Настройка** > **Канали** > **Ръчно инсталиране** - **Аналогов**.

Лош цвят на картината

- Проверете настройките на цветовете в менюто  > **Настройка** > **ТВ настр.** Или натиснете  **OPTIONS**, за да изберете настройката **Интелигентна картина**.

Закъснение на картината при свързана игрова конзола

- За да избегнете закъснението на картината, натиснете  **OPTIONS**, изберете **Интелигентна картина** > **Игра**.

Телевизорът не помни моите настройки, когато отново го включа

- Проверете дали телевизорът е настроен на местоположение **Дом**. Натиснете  > **Настройка** > **ТВ настр.** > **Предпочитания** > **Място**.

Картината не съпада с екрана

- Натиснете  **OPTIONS**, **Формат на картината** и изберете **Авто запълване**.

Разположението на картината на екрана е неправилно

- Ако картината е изместена, за да я коригирате, натиснете  **OPTIONS** и изберете **Изместване на картината**. Използвайте бутоните за навигация, за да коригирате разположението на картината. Натиснете **ОК**, за да спрете изместването на картината.

- Ако се виждат изкривени ръбове на екрана, натиснете  > **Настройка** > **ТВ настр.** > **Картина** > **Ръбове на екрана** и с помощта на плъзгача леко уголемете картината.

Има картина, но няма звук

- Проверете дали силата на звука не е настроена на 0.
- Проверете дали звукът не е изключен с .
- Проверете дали всички кабели са включени правилно.
- Ако не бъде открит звуков сигнал, телевизорът автоматично изключва звука. Това е правилна работа, а не неизправност.

Звукът е лош

- Опитайте с някоя настройка на интелигентен звук, натиснете  **OPTIONS**, **Интелигентен звук**.
- Проверете дали звукът е настроен на "Стерео".

Звук се чува само от единия високоговорител

- Проверете настройката "Баланс". Натиснете  > **Настройка** > **ТВ настр.** > **Звук** > **Баланс**. Използвайте

Закъснение на звука

- Ако аудио не е синхронизирано към видеото, когато звукът се възпроизвежда от система за домашно кино, трябва да се зададе закъснение на звука. Прочетете повече за синхронизирането на аудио и видео в **Помощ > Настройка > Устройства > Синхронизиране на аудио и видео**.

6.5 Устройства

HDMI връзки

- Процедурата HDMI-HDCP може да отнеме няколко секунди, преди да се появи картината от дадено устройство.
- Ако телевизорът не разпознае устройството и не се е появила картина, опитайте да превключите от едно устройство на друго и обратно, за да рестартирате HDCP процедурата. Или изключете устройството и го включете отново.
- Ако непрекъснато долавяте смущения в звука, вижте в ръководството за потребителя на устройството какви са настройките му за изходен сигнал. Ако това не помогне, свържете допълнителен кабел за звука.
- Ако е използван адаптер от DVI към HDMI, проверете дали е поставен допълнителният кабел за звука, за да бъде DVI връзката пълна.

EasyLink HDMI-CEC

- Проверете дали свързаното устройство поддържа стандарта HDMI-CEC и дали е правилно конфигурирано. Прочетете ръководството за потребителя, предоставено с устройството.
- Проверете дали HDMI кабелът е включен правилно.
- Проверете дали е включен EasyLink на телевизора и на устройството.
- Проверете дали е правилно настроено управлението на системния звук във вашите HDMI-CEC аудио устройства. Прочетете ръководството за потребителя, предоставено с вашето аудио устройство.

Дисплей на компютъра

- Скоростта на обновяване на компютъра, свързан към телевизора с VGA или DVI към HDMI адаптер трябва да е зададена на 60 Hz.
- Проверете дали на компютъра е избрана правилната разделителна способност. Вижте списъка в [Помощ](#) > [Спецификации](#) > [Разделителни способности на дисплея](#).

6.6 Видео, снимки и музика

Файловете на моето USB устройство не се показват

- Настройте вашето устройство (камера) като съответстващо на "Клас външна памет".
- USB устройството може да се нуждае от специфична драйверна програма. За съжаление, тази програма не може да бъде изтеглена на вашия телевизор.

- Не всички файлове с аудио и изображения се поддържат. Вижте списъка в [Помощ](#) > [Спецификации](#) > [Мултимедия](#).

Файловете на USB устройството не се възпроизвеждат гладко

- Показателите за скорост на пренос на USB устройството ограничават скоростта на пренос на данните.

Файловете на моето USB устройство не се показват

- За да търсите файлове във вашата домашна мрежа с "Преглеждане в компютъра", софтуерът ви за мултимедийния сървър трябва да е настроен да споделя файлове с телевизора. Вижте списъка със съвместим софтуер за мултимедийен сървър в [Помощ](#) > [Спецификации](#) > [Мултимедия](#).

6.7 Мрежа

Не е намерена безжична мрежа или има смущения

- Безжичната мрежа може да се смущава от микровълнови фурни, DECT телефони или други WiFi 11b устройства, намиращи се наблизо.
- Проверете дали защитните стени във вашата мрежа позволяват на телевизора достъп до безжичната връзка.

- Ако безжичната мрежа не работи добре в дома ви, опитайте да инсталирате кабелна мрежа. Прочетете [Помощ > Настройка > Мрежа > Инсталиране на кабелна мрежа](#).

Net TV не работи

- Ако връзката към маршрутизатора е наред, проверете връзката на маршрутизатора с интернет.

Преглеждането в компютъра или в Net TV работи бавно

- Проверете в ръководството за потребителя на вашия безжичен маршрутизатор какъв е обхватът на закрито, скоростта на обмен и други фактори, които се отразяват на качеството на сигнала.
- За вашия маршрутизатор е необходима високоскоростна интернет връзка.

7 Спецификации

7.1 Софтуер

Версия на софтуера

За да видите текущата версия на софтуера на телевизора, натиснете **🏠** > **Настройка** > **Софтуерни настройки** и натиснете **ОК**. Изберете **Информация за текущия софтуер** и вижте **Версия**.

Софтуер с отворен изходен код

Този телевизор съдържа софтуер с отворен изходен код. С настоящото Philips предлага да предостави, при поискване, пълно копие на съответния изходен код на софтуерните пакети с отворен изходен код, защитени с авторски права и използвани в този продукт, за които съответните лицензи изискват такова предложение.

Това предложение е валидно за срок до три години след закупуване на продукта за всеки, който е в правото си да получи тази информация. За да получите изходния код, се свържете с open.source@philips.com.

Ако предпочитате да не използвате електронна поща или ако не получите потвърждение в рамките на една седмица от изпращането на съобщение на този имейл адрес, моля пишете на английски език до ...

Open Source Team, Philips Electronics
Intellectual Property and Standards
P.O. Box 220
5600 AE Eindhoven
Холандия

Прочетете лицензите за отворен изходен код в **Помощ** > **Начало** > **Лицензите за отворен изходен код**.

7.2 Параметри на околната среда

Енергиен етикет на ЕС



Енергиен етикет на ЕС

Европейският енергиен етикет ви информира за класа на енергийна ефективност на продукта. Колкото по-зелен е класът на енергийна ефективност, толкова по-малко енергия консумира продуктът.

На етикета можете да намерите класа на енергийна ефективност, средното потребление на енергия на продукта при употреба и средното потребление на енергия за 1 година. Стойностите на енергопотребление за този продукт можете да намерите също и на уеб сайта на Philips за вашата страна на адрес

www.philips.com/TV

Пестене на енергия

Светлинен сензор

За да пести енергия, вграденият сензор за околна светлина намалява яркостта на телевизионния екран, когато околната светлина намалее.

Пестене на енергия

Настройката "Пестене на енергия" в настройките на интелигентната картина съчетава няколко настройки на телевизора, в резултат от което се пести енергия.

Нисък разход на енергия в режим на готовност

Водещата в своя клас и значително усъвършенствана електроника намалява консумацията на енергия от телевизора до изключително ниско ниво, без това да се отразява на постоянните функции в режим на готовност.

Управление на разхода на енергия

Авангардното управление на разхода на енергия на този телевизор осигурява най-ефективно използване на енергията. Можете да проверите как вашите лични настройки на телевизора, нивото на яркост на видимата картина и условията на околното осветление определят относителната консумация на енергия.

За да проверите относителния разход на енергия, натиснете **⬆** > **Настройка** и натиснете **▶**. Изберете **Гледане на демонстрации** > **Активен контрол** и натиснете **OK**. Изберете а интелигентна настройка, за да проверите съответните стойности.

Край на експлоатационния срок

Изхвърляне на стария продукт и батериите

Продуктът е разработен и произведен от висококачествени материали и компоненти, които могат да бъдат рециклирани и използвани повторно.



Когато към продукта е прикачен задраскан символ на контейнер за отпадъци, това означава, че продуктът отговаря на европейската директива 2002/96/EC.



Осведомете се относно местната система за разделно събиране на отпадъците за електрически и електронни продукти.

Моля, постъпете съобразно вашите местни разпоредби и не изхвърляйте старите продукти с обикновените битови отпадъци. Правилното изхвърляне на старите продукти помага за избягване на евентуални неблагоприятни последици за околната среда и човешкото здраве.

Продуктът съдържа батерии, за които важи европейската директива 2006/66/ЕО. Тези батерии не могат да се изхвърлят заедно с обикновените битови отпадъци.



Осведомете се относно местната система за разделно събиране на батерии, тъй като правилният начин на изхвърляне ще спомога за предотвратяване на потенциални отрицателни последици за околната среда и човешкото здраве.

7.3 Мощност и приемане

Мощност

Спецификациите на изделието може да се променят без предупреждение. За по-подробни данни за спецификацията на това изделие вижте www.philips.com/support.

Мощност

- Мрежово захранване: AC 220-240 V +/-10%
- Температура на околната среда: 5°C - 35°C
- Консумация на енергия в режим на готовност: < 0,15 W
- Функции за пестене на електроенергия: светлинен сензор, еко режим, изключване на образа (за радио), автоматичен таймер за изключване, меню "Еко настройки".

Приемане

- Антенен вход: 75 ома коаксиален (IEC75)
- Честотни диапазони на тунера: Hyperband, S-Channel, UHF, VHF
- DVB: DVB-T (ефирна, антена) COFDM 2K/8K, DVB-C (кабелна) QAM

- Възпроизвеждане на аналогово видео: NTSC, SECAM, PAL
- Възпроизвеждане на цифрово видео: MPEG2 SD/HD (ISO/IEC 13818-2), MPEG4 SD/HD (ISO/IEC 14496-10)
- Възпроизвеждане на цифров звук (ISO/IEC 13818-3)
- Вижте избраните страни на табелката на телевизора

7.4 Картина и звук

Дисплей / Картина

- Размер по диагонал:
 - 32PFL9606 : 81 см / 32 инча
- 3DMax
- Подобрение на картината:
 - Perfect Pixel HD Engine
 - 200 Hz Clear LCD
 - Wide Color Gamut
 - Сканиращо задно осветяване

- Вид на дисплея: LCD Full HD, светодиодно фоново осветление
- Разделителна способност на екрана: 1920x1080p
- Обработка на цветовете: 2250 трилиона цвята, 17-битово RGB
- Яркост: 500 cd/m²
- Динамичен контраст: 500 000:1
- Време за реакция (типично): 0,5 (еквивал. на BEW) милисекунди

Звук

- Изходна мощност (RMS): 2 x 15 W
- Dolby Digital Plus, Dolby Pulse - Dolby и символът с двойно D са запазени търговски марки на Dolby Laboratories.
- Тип високоговорители: 2 басови високоговорителя в стойката Soundstage

7.5 Разделителни способности на екрана

Видеоформати

Разделителна способност — честота на обновяване

- 480i - 60 Hz
- 480p - 60 Hz
- 576i - 50 Hz
- 576p - 50 Hz
- 720p - 50 Hz, 60 Hz
- 1080i - 50 Hz, 60 Hz
- 1080p - 24 Hz, 25 Hz, 30 Hz
- 1080p - 50 Hz, 60 Hz

Компютърни формати

Разделителни способности

- 640 x 480p — 60 Hz
- 800 x 600p — 60 Hz
- 1024 x 768p — 60 Hz
- 1280 x 768p — 60 Hz
- 1360 x 765p — 60 Hz
- 1360 x 768p — 60 Hz
- 1280 x 1024p — 60 Hz
- 1920 x 1080i — 60 Hz
- 1920 x 1080p — 60 Hz

7.6 Мултимедия

Връзки

- USB 2.0
- Ethernet LAN RJ-45
- Wi-Fi 802.11b/g/n (вградена)

Поддържани USB файлови системи

- FAT 16, FAT 32, NTFS

Формати на възпроизвеждане

- Контейнери: MPEG Program Stream, MPEG Transport Stream, AVI, MPEG-4, Matroska, Windows Media, ASF
- Видео кодеци: MPEG-1, MPEG-2, MPEG-4 Part 2, MPEG-4 AVC (H264), WMV9
- Аудио кодеци: MP3, AAC, HE-AAC V1, HE-AAC V2, WMA, AC3
- Фото кодеци: JPEG
- Ограничения: WMA (V2 до V9.2), MPEG-4 AVC (до ниво 4.0)

Поддържан съвместим с DLNA софтуер за мултимедийни сървъри (DMS)

- Windows Media Player 11 (за Microsoft Windows XP, Vista или Windows 7)
- TVersity 1.9.3 (pro)(за Windows XP)
- Twonky Media — PacketVideo 4.4.9 (за PC и Intel MacOX)
- Nero 9 — Nero MediaHome (за Microsoft Windows XP)
- Sony Vaio Media Server (за Microsoft Windows XP или Vista)

- Sony PS3 мултимедийен сървър (за Windows XP)
- Google Media Server (Google desktop)(за Windows XP)
- DiXiM (за Windows XP)
- Macrovision Network Media Server (за Windows XP)
- Philips NAS SPD8020 (версия 1.2.9.47)
- Fuppes (за Linux)
- uShare (за Linux)

Поддържани сертифицирани по DLNA мобилни устройства (DMS/DMC)

- Nokia N78, N80, N81, N82, N92, N93, N93i, N95, N96, N800, N810
- Samsung SGH-i780

Разпоредби за ESD

Този уред отговаря на критериите А за работни показатели за ESD. Ако уредът не се възстанови в режим DLNA поради електростатичен разряд, необходимо е потребителят да се намеси.

7.7 Възможности за свързване

Гръб на телевизора

- EXT1 Scart: Audio L/R, вход CVBS, RGB
- EXT2 YPbPr : Y Pb Pr, Audio L/R
- VGA (D-sub 15), аудио вход (стерео минижак 3,5 мм)
- HDMI 1 - ARC вход (v1.4 - 3D)
- HDMI 2 вход (v1.4 - 3D)
- HDMI 3 вход (v1.4 - 3D)
- Аудио вход (DVI към HDMI / VGA)(стерео минижак 3,5 мм)

- Аудио изход L/R — синхронизиран с дисплея (оптичен)
- Слушалки (стерео минижак 3,5 мм)
- Локална мрежа (LAN) — (RJ45)

Отстрани на телевизора

- HDMI вход отстрани (v1.4 - 3D)
- 2x USB
- Слот за общ интерфейс (CAM)
- Слот за SD карта (SD с голям обем)(като памет за Видео магазини)

7.8 Размери и тегло

32PFL9606

Ширина 761 мм

Височина 478 мм

Дълбочина 34 мм

Тегло ± 9 кг

... със стойка за телевизор

Височина 533 мм

Дълбочина 214 мм

Тегло ± 12 кг

UMv 3104 327 0049.1 - 110503

Индекс

З

3D очила 23
3D, стартиране 23

А

Ambilight, включване 41
Ambilight, настройка 41

С

CAM 69
CI+ 69

Д

DVB 44
DVD плейър, свързване 55

Е

EasyLink, дистанционно управление 47
ESD 84

Н

Hbb TV 30
Hbb TV, блокиране 30
Hbb TV, страници 30
HD телевизия 6
HDMI ARC 52
HDMI връзка 52

М

MHP 30

Net

Net TV 27
Net TV, отваряне 27
Net TV, свързване 27

Р

Perfect Pixel HD Engine 39

SD

SD карта с памет 28
SD карта, инсталиране 68

U

USB твърд диск 35
USB твърд диск, инсталиране 35
USB, преглеждане 33

W

WEP шифроване за защита на връзката 45
WPA шифроване за защита на връзката 45
WPS (Защитена настройка на Wi-Fi) 45

А

Автоматично изключване 40
Адаптер DVI към HDMI 52

Б

Баланс 39

В

Видео (CVBS) връзка 53
Видеоклип с HD 6
Възпроизвеждане на видео 33

Г

Гама 39
Гледане на телевизия 19
Готовност на системата 15

Д

Домашна мрежа 45

Е

Еко настройки 40

З

Закъснение на аудио изход 47
Запознаване с телевизора 5
Звукови коментари 49

И

Игрова конзола 37
Изберете списък 19
Избор на видео 19
Изместване на картината 18
Изпълнение с едно докосване 15
Име на телевизора в мрежата 46
Интелигентна настройка, звук 21
Интелигентни настройки, нулиране 39
Инфрочервен датчик 16

К

Канал, актуализация 43
Канал, предпочитан 20
Канал, преименуване 20
Канал, преподреждане 19
Канал, скрий 20
Канали, превключване 19
Качество на приемане 44
Клавиатура, екранна 20
Код за заключване 38
Компонентно видео YPbPr 52
Компютър, монитор 65
Компютър, преглед 33
Компютър, свързване 33
Консумация на енергия 79
Копиране на списък с канали 43

М

Маршрутизатор 45
Меню "Начало" 17
Меню "Опции" 18
Меню "Регулиране" 17
Метод на шифроване 45
Мрежа, безжично инсталиране 45
Мрежа, кабелна връзка 67
Мрежа, кабелно инсталиране 46
Музика със снимки 33

Н

Настройки на звука 39
Настройки на картината 39

О

Обслужване на клиенти 70
Онлайн, наемане на видео 28

П

Пауза в ТВ предаване на живо, инсталиране 35
Пауза в телевизия на живо 35
Помощ, Търсене 13

Р

Радиоканали 19
Рециклиране на продукта 79
Родителска оценка 38
Ръбове на екрана 39

С

Свързване 52
Сила на звука в слушалките 39
Слот за общ интерфейс 69
Снимки 33

Снимки, слайдшоу 33
Софтуер за мултимедийни сървъри 84
Софтуер с отворен изходен код 78
Софтуер, актуализация с USB 50
Софтуер, актуализиране от интернет 50
Софтуер, текуща версия 50
Списък с канали, опции 19
Субтитри, автоматично изместване 47
Субтитри, включени при спрян звук 26
Субтитри, език 26
Съраунд звук 18
Съраунд режим 15

Т

Телетекст, двоен екран 31
Телетекст, настройки 32
Телетекст, общ преглед на ТСТ 31
Телетекст, спиране 31
Търсене 17

У

Универсален достъп 49
Устройство, добавяне 17
Устройство, преименуване 17
Устройство, премахване 17
Устройство, преподреждане 17

Ц

Цвят на Ambilight 41
Цвят на стената 41
Цифров текст 31

Ч

Часовник 44
Черни ленти 22

Europe

CE Declaration of conformity

English

Hereby, Philips Innovative Applications N.V. declares that this television is in compliance with the essential requirements and other relevant provisions of Directive 1999/5/EC.

Deutsch

Hiermit erklärt Philips Innovative Applications N.V. dass sich das Fernsehgerät in Übereinstimmung mit den grundlegenden Anforderungen und den übrigen einschlägigen Bestimmungen der Richtlinie 1999/5/EG befindet.

Français

Par la présente Philips Innovative Applications N.V. déclare que cet appareil de télévision est conforme aux exigences essentielles et aux autres dispositions pertinentes de la directive 1999/5/CE.

Nederlands

Hierbij verklaart Philips Innovative Applications N.V. dat deze televisie in overeenstemming is met de essentiële eisen en de andere relevante bepalingen van richtlijn 1999/5/EG.

Español

Por medio de la presente Philips Innovative Applications N.V. declara que el televisor cumple con los requisitos esenciales y cualesquiera otras disposiciones aplicables o exigibles de la Directiva 1999/5/CE.

Italiano

Con la presente Philips Innovative Applications N.V. dichiara che questo televisore è conforme ai requisiti essenziali ed alle altre disposizioni pertinenti stabilite dalla direttiva 1999/5/CE.

Português

Philips Innovative Applications N.V. declara que este televisor está conforme com os requisitos essenciais e outras disposições da Directiva 1999/5/CE.

Ελληνικά

ΜΕ ΤΗΝ ΠΑΡΟΥΣΑ Η Philips Innovative Applications N.V. ΔΗΛΩΝΕΙ ΟΤΙ Η ΤΗΛΕΟΡΑΣΗ ΣΥΜΜΟΡΦΟΝΕΤΑΙ ΠΡΟΣ ΤΙΣ ΟΥΣΙΩΔΕΙΣ ΑΠΑΙΤΗΣΕΙΣ ΚΑΙ ΤΙΣ ΛΟΙΠΕΣ ΣΧΕΤΙΚΕΣ ΔΙΑΤΑΞΕΙΣ ΤΗΣ ΟΔΗΓΙΑΣ 1999/5/ΕΚ.

Svenska

Härmed intygar Philips Innovative Applications N.V. att denna TV står i överensstämmelse med de väsentliga egenskapskrav och övriga relevanta bestämmelser som framgår av direktiv 1999/5/EG.

Norsk

Philips Innovative Applications N.V. erklærer herved at utstyret TV er i samsvar med de grunnleggende krav og øvrige relevante krav i direktiv 1999/5/EF.

Dansk

Undertegnede Philips Innovative Applications N.V. erklærer herved, at dette TV overholder de væsentlige krav og øvrige relevante krav i direktiv 1999/5/EF.

Suomi

Philips Innovative Applications N.V. vakuuttaa täten että tämä televisio on direktiivin 1999/5/EY oleellisten vaatimusten ja sitä koskevien direktiivin muiden ehtojen mukainen.

Polski

Firma Philips Innovative Applications N.V. niniejszym oświadcza, że 'Telewizor' jest zgodny z zasadniczymi wymogami oraz pozostałymi stosownymi postanowieniami Dyrektywy 1999/5/EC.

Magyar

Alulírott, Philips Innovative Applications N.V. nyilatkozom, hogy a televízió megfelel a vonatkozó alapvető követelményeknek és az 1999/5/EC irányelv egyéb előírásainak.

Česky

Philips Innovative Applications N.V. tímto prohlašuje, že tento televizor je ve shodě se základními požadavky a dalšími příslušnými ustanoveními směrnice 1999/5/ES.

Slovensky

Philips Innovative Applications N.V. týmto vyhlasuje, že tento televizor spĺňa základné požiadavky a všetky príslušné ustanovenia Smernice 1999/5/ES.

Slovensko

Philips Innovative Applications N.V. izjavlja, da je ta televizor v skladu z bistvenimi zahtevami in ostalimi relevantnimi določili direktive 1999/5/ES.

Eesti

Käesolevaga kinnitab Philips Innovative Applications N.V. seadme Teler vastavust direktiivi 1999/5/EÜ põhinõuetele ja nimetatud direktiivist tulenevatele teistele asjakohastele sätetele.

Latviski

Ar šo Philips Innovative Applications N.V. deklarē, ka 'Televizors' atbilst Direktīvas 1999/5/EK būtiskajām prasībām un citiem ar to saistītajiem noteikumiem.

Lietuvių

Šiuo Philips Innovative Applications N.V. deklaruoją, kad šis 'Televizorius' atitinka esminius reikalavimus ir kitas 1999/5/EB Direktyvos nuostatas.

Malti

Hawnhekk, Philips Innovative Applications N.V. jiddikjara li dan 'Television' jikkonforma mal-htigijiet essenzjali u ma provvedimenti oħrajn relevanti li hemm fid-Direttiva 1999/5/EC.

Íslenska

Hér með lýsir Philips Innovative Applications N.V. yfir því að 'Television' er í samræmi við grunnkröfur og aðrar kröfur, sem gerðar eru í tilskipun 1999/5/EC.

A copy of the Declaration of Conformity is available at : <http://www.philips.com/support>



This equipment may be operated in the following European countries ...

AT	BE	BG	CH	CY	CZ
DE	DK	EE	ES	FI	FR
GB	GR	HU	IE	IS	IT
LI	LT	LU	LV	MT	NL
NO	PL	PT	RO	SE	SK
SL	TR				

This equipment can be operated in other non-European countries.

Italia

Sistema TV wireless
Informazioni sulle normative applicabili

Per il mercato italiano

- uso privato: Decreto legislativo . 259 1/8/2003 Codice delle comunicazioni elettroniche. In particolare, l'articolo 104 specifica i casi in cui occorre richiedere un'autorizzazione generale, mentre l'Art. 105 indica i casi in cui l'utilizzo è libero
- regolamentazione della fornitura dell'accesso RLAN del pubblico alle reti e ai servizi pubblici di comunicazione elettronica (es. sistema TV wireless). Decreto ministeriale 28/5/2003 e relative modifiche, e Art. 25 (autorizzazione generale per reti e servizi di comunicazione elettronica) del Codice delle comunicazioni elettroniche
- uso privato: Decreto ministeriale 12/7/2007



Contact information

Argentina	0800 8888 7532 (gratuito)	Magyarország	06 80018 189 (Ingyenes hívás)
België / Belgique	0800 80 190 (gratis / gratuit) CHAT www.philips.com/support	Nederland	0800 023 0076 (gratis) CHAT www.philips.com/support
Brazil	0800 701 0203 Sao Paulo (11) 2121 0203	Norge	2270 8111 (lokalsamtale) CHAT www.philips.com/support
България	+3592 489 99 96 (Местен разговор)	Österreich	0800 180 016 (kostenlos) CHAT www.philips.com/support
Česká republika	800 142840 (Bezplatný hovor)	Polska	022 3491504 (połączenie lokalne)
China / 中国	4008 800 008	Portugal	800 780 903 (grátis) CHAT www.philips.com/support
Danmark	3525 8759 (lokalt opkald) CHAT www.philips.com/support	România	0800 894910 (gratis)
Deutschland	0800 000 7520 (kostenlos) CHAT www.philips.com/support	Россия	- Москва (495) 961-1111 - Местный звонок - 8-800-200-0880 - Местный звонок CHAT www.philips.com/support
Ελλάδα	0 8000 3122 1280 Κλήση χωρίς χρέωση	Suisse / Schweiz / Svizzera	0800 002 050 (kostenlos / gratuit / gratuito)
España	900 800 655 (gratuito) CHAT www.philips.com/support	Србија	+381 114 440 841 (Lokalni poziv)
Estonia	6008600 (local)	Slovakia	0800 004537 (Bezplatný hovor)
France	0805 025 510 (gratuit) CHAT www.philips.com/support	Slovenija	00386 1 280 95 00 (Lokalni klic)
Hrvatska	01 6403 776 (Lokalni poziv)	Suomi	09 23113415 (paikallispuhelu) CHAT www.philips.com/support
Italia	800 088 774 (gratuito) CHAT www.philips.com/support	Sverige	08 5792 9100 (lokalsamtal) CHAT www.philips.com/support
Ireland	0160 11 161 (free)	Thailand / ประเทศไทย	66 2 652 8652
Northern Ireland	0800 055 6882	Türkiye	0800 261 3302 (Şehirîçi arama) CHAT www.philips.com/support
Казакстан	007 727 250 66 17 (local)	United Kingdom	0800 331 6015 (toll free) CHAT www.philips.com/support
Latvia	527 37691 (local)		
Lithuania	67228896 (local)		
Luxembourg / Luxemburg	0800 26 550 (kostenlos / gratuit) CHAT www.philips.com/support		



Non-contractual images / Images non contractuelles / Außervertragliche Bilder
All registered and unregistered trademarks are property of their respective owners.

Specifications are subject to change without notice
Trademarks are the property of Koninklijke Philips Electronics N.V. or their respective owners
2011 © Koninklijke Philips Electronics N.V. All rights reserved

www.philips.com