

# FLAT TV

# 20PFL5122

## Instruções de Uso

# LEIA ANTES DE LIGAR

**CIC** Centro de Informações  
ao Consumidor

# PHILIPS

Atendimento Especial:  
0800 701 0245  
atendimentoespecial@philips.com.br



Para uso exclusivo do cliente.  
Escreva as informações abaixo que estão  
localizadas na parte traseira do gabinete.  
Guarde-as para referência futura.

Modelo \_\_\_\_\_  
Nº de série \_\_\_\_\_

# PHILIPS

PARABÉNS POR TER ADQUIRIDO ESTE PRODUTO...  
E BEM-VINDO À FAMÍLIA PHILIPS.

Agradecemos sua confiança na Philips e temos certeza de que seu televisor lhe trará muitos momentos agradáveis, pois ele é um produto de tecnologia moderna e com muitos recursos. Para usufruir de todo seu potencial, basta ler atentamente este manual e seguir as orientações dadas. Se após ler o manual ainda restar alguma dúvida, fale conosco através do nosso CIC (Centro de Informações ao Consumidor).

CIC, tel. 0800 701 0245 (discagem direta gratuita), de segunda a sexta, das 8:00 às 20:00 h. Aos sábados, das 8:00 às 13:00 h.

Atenciosamente,  
Philips da Amazônia Ind. Elet. Ltda.

## RESPONSABILIDADE SOCIAL

A **Philips da Amazônia Indústria Eletrônica Ltda.**, é uma empresa socialmente responsável, preocupada com a valorização dos seus recursos humanos internos, com o relacionamento correto e justo com a comunidade, com o meio ambiente, com o ambiente de trabalho e com o compromisso de cumprimento das leis.

Sendo assim, realiza suas atividades em conformidade com a norma SA-8000, que se baseia nos princípios das convenções da Organização Internacional do Trabalho, da Convenção das Nações Unidas sobre os Direitos da Criança e na Declaração Universal dos Direitos Humanos.

## INFORMAÇÃO AMBIENTAL

### Embalagem:

Todo o material desnecessário foi retirado da embalagem do produto. Nós procuramos, a cada projeto, fazer embalagens cujas partes sejam de fácil separação, bem como de materiais recicláveis, sendo: calço de isopor, caixa de papelão e sacos plásticos. Procure fazer o descarte da embalagem de maneira consciente, preferencialmente destinando a recicladores.

### Produto:

O produto adquirido consiste de materiais que podem ser reciclados e reutilizados se desmontados por companhias especializadas.

### Baterias e pilhas:

As pilhas e baterias fornecidas com os produtos Philips não causam danos ao meio ambiente, pois estão dentro dos limites especificados na resolução **CONAMA No. 257 de 30/06/99**, podendo desta forma serem descartadas junto com o lixo doméstico.

### Descarte:

Solicitamos observar a legislação existente em sua região, com relação à destinação do produto no seu final de vida, disposição dos componentes da embalagem e das pilhas e baterias.

Em caso de dúvida ou consulta sobre informações de Responsabilidade Social e Ambientais, favor ligar para o Centro de Informações ao Consumidor - **0800 701 0245** (ligação direta gratuita) ou para a Linha Verde **(0+XX+92) 3652-2525**.

A Philips da Amazônia Indústria Eletrônica Ltda. e o Meio Ambiente agradecem sua colaboração.

# ÍNDICE

Instruções de Segurança.....	4
Informações de Segurança.....	5
Controle Remoto.....	6
Instalação Básica do TV.....	7
Instalação Básica do Controle Remoto.....	7
Como utilizar as Funções do menu Instalação.....	8
Idioma/Sistema Cor.....	8
Modo (Sintonizador).....	9
Auto Seleção.....	9
Sintonia Fina.....	10
Seleção.....	11
Como Ajustar a Imagem do TV.....	12
Como Ajustar o Som do TV.....	13
Utilizando o Timer.....	14
Configurando um Código de Acesso da Função Child Lock™.....	15
Como Bloquear Canais Utilizando Child Lock™.....	16
Como Bloquear um Canal de HD (alta definição) no modo TV.....	17
Como Desbloquear Todos os Canais Bloqueados ao mesmo Tempo.....	18
Utilizando o Controle Contraste+.....	19
Utilizando o Active Control.....	19
Utilizando o Closed Caption.....	20
Utilizando a função Selecionar Modo.....	20
Utilizando o Controle Surf.....	21
Utilizando o SleepTimer.....	22
Utilizando o Controle Lista de Canais.....	22
Utilizando o Controle Formato.....	23
Utilizando o Controle Auto Picture™.....	23
Utilizando o Controle Auto Sound™.....	24
Ajustando o Modo Rádio FM.....	24
Selecionar Modo.....	24
Menu Instalação.....	25
Som.....	26
Timer.....	27
Proteção de Tela.....	28
Auto Sound™.....	28
Ajustando o Modo VGA (Computador).....	29
Controles de Imagem.....	29
Seleção de Áudio.....	29
Funções.....	30
Ajustando o modo HD (Alta Resolução).....	31
Selecionar Modo.....	31
Timer.....	31
Imagem.....	32
Som.....	33
Child Lock.....	34
Solução de Problemas.....	35
Especificações Técnicas.....	36
Lista de Serviço Autorizado.....	37
Certificado de Garantia Internacional.....	40

# INSTRUÇÕES DE SEGURANÇA

## Leia antes de operar o TV/Monitor

1. Leia estas instruções.
2. Guarde estas instruções.
3. Atenção a todas as advertências.
4. Siga todas as instruções.
5. Não use este equipamento próximo à água.
6. Limpe apenas com um pano seco.
7. Não bloqueie nenhuma das aberturas de ventilação. Instale de acordo com as instruções do fabricante.
8. Não instale próximo a qualquer fonte de calor como radiadores, registros de calor, fornos ou outros aparelhos (incluindo amplificadores) que produzam calor.
9. Proteja o cabo de alimentação de modo que as pessoas não pisem ou tropecem nele. Atenção especial aos plugues, tomadas convenientes e ao ponto onde está situada a saída do produto.
10. Use somente acessórios especificados pelo fabricante.
11.  Use somente com carrinho, estante tripé, suporte ou mesa especificados pelo fabricante, ou vendidos com o produto. Quando usar um carrinho, mova com atenção a combinação carrinho/aparelho para evitar prejuízos caso esta combinação vire.
12. Desconecte o aparelho da rede elétrica durante uma tempestade com raios, longos períodos sem uso ou quando a luz verde ou vermelha abaixo da tela do TV estiver piscando.
13. O descarte destes materiais pode ser regulamentado por normas ambientais. Procure fazer o descarte da embalagem de maneira consciente, preferencialmente destinando a recicladores.
14. Danos que requerem serviço técnico - O aparelho deve receber serviço técnico especializado quando:
  - A. O cabo de alimentação ou o plugue forem danificados; ou
  - B. Objetos ou líquidos foram derrubados dentro do aparelho; ou
  - C. O aparelho foi exposto a chuva; ou
  - D. O aparelho parece não funcionar corretamente ou exhibe mudanças em seu desempenho; ou
  - E. O aparelho foi derrubado ou, o gabinete foi danificado.
15. Inclinação/Estabilidade - Todos os televisores devem cumprir com as normas de segurança gerais recomendadas internacionalmente para as propriedades de estabilidade e inclinação no desenho de seu gabinete.
  - Não comprometa estas normas de desenho aplicando força excessiva de tração na parte dianteira ou superior do produto, o que poderia fazê-lo tombar.
16. Montagem em parede ou teto - O aparelho deve ser montado em parede ou teto de acordo com as recomendações do fabricante.
17. Linhas de energia - Antenas externas devem ser colocadas afastadas de linhas de energia.
18. Aterramento de uma antena externa - Se uma antena externa foi conectada ao receptor, tenha certeza que o sistema da antena esteja aterrado de modo a promover alguma proteção contra cargas estáticas e alterações na voltagem.
19. Entrada de líquidos e objetos - Cuidados especiais devem ser tomados para que objetos não caiam e líquidos não sejam derramados pelas aberturas do gabinete.
20. CUIDADO com o uso das pilhas!
  - A utilização incorreta das pilhas pode provocar a fuga de eletrólito e a corrosão do compartimento ou causar a explosão das pilhas.
  - Insira as pilhas corretamente, observando a polaridade das pilhas (+ e -), conforme indicado no controle remoto.
  - Não misture pilhas de tipos diferentes, por ex., pilhas alcalinas com pilhas de carvão e zinco. Utilize apenas pilhas do mesmo tipo no controle remoto.
  - Remova as pilhas quando o controle remoto não for utilizado por um longo período de tempo.

**Nota para o instalador de TV a cabo:** Este lembrete é fornecido a todos os instaladores de sistema CATV (TV a Cabo) para que tenham atenção as orientações para um aterramento adequado e, em particular, especifica que o cabo terra deve ser conectado ao sistema de aterramento do edifício, o mais próximo possível do ponto de entrada do cabo.

### EXEMPLO DE COLOCAÇÃO PARA TERRA DA ANTENA, DA MESMA MANEIRA QUE ESPECIFICADO NAS NORMAS PARA INSTALAÇÕES ELÉTRICAS

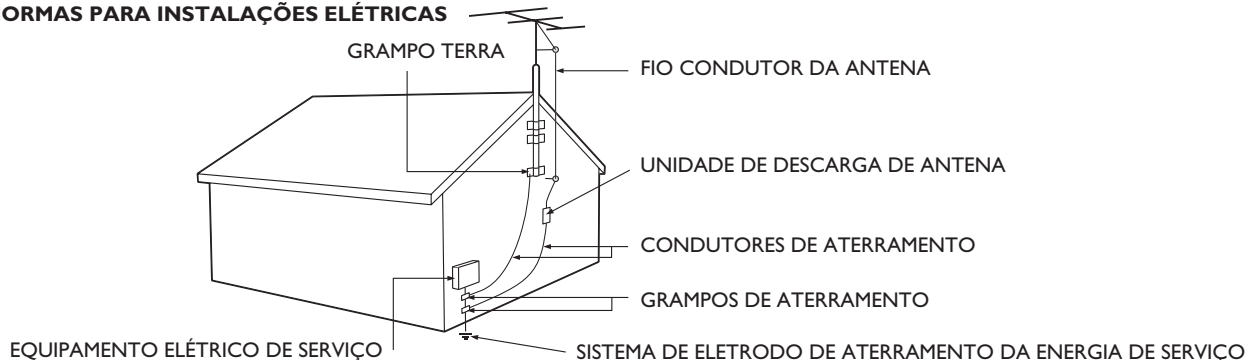

## INFORMAÇÕES DE SEGURANÇA

- Assegure-se que o seu TV LCD esteja corretamente fixado ao suporte (Veja o Guia Rápido para obter as informações corretas de fixação dos parafusos ao suporte). A fixação incorreta do suporte poderá ocasionar danos.
- Não toque, não empurre, não fricção nem bata na tela com qualquer objeto que possa riscar, estragar ou danificar a tela permanentemente.
- Quando a superfície estiver empoeirada, limpe-a delicadamente com algodão absorvente ou outros materiais macios. Não use agentes de limpeza ou soluções contendo álcool, amônia ou abrasivos. Estes produtos químicos causarão danos à superfície.
- Caso ocorram respingos de água ou saliva na tela, limpe o televisor o mais breve possível. O contato por um longo período de tempo sobre a tela, poderá causar deformações e alterações nas cores da imagem.
- Tenha cuidado com a condensação quando ocorrerem mudanças de temperatura. A condensação poderá causar danos à tela do LCD e às partes elétricas. Depois que a condensação diminuir, pintas ou manchas aparecerão na tela do LCD.
- Evite deixar imagens estacionárias na tela do TV. Isto pode acelerar o envelhecimento do display. Para este tipo de imagem, diminua o nível de brilho e contraste.

### POSICIONANDO O TELEVISOR LCD

- Coloque o TV LCD em uma base sólida e resistente. Assegure-se que a base é resistente o bastante para suportar o peso do TV LCD.
- Deixe um espaço de no mínimo 15cm ao redor do televisor para permitir uma adequada ventilação, evitando aquecimento excessivo.
- Não coloque seu TV LCD sob luz direta do sol ou calor.
- Não coloque seu TV LCD onde ele possa ser exposto a chuva ou umidade

Evite o uso prolongado do aparelho com volume superior a 85 decibéis, pois isto poderá prejudicar a sua audição.

Recomendamos ajustar o volume a partir de um nível baixo até poder ouvi-lo confortavelmente e sem distorções. A tabela abaixo lista alguns exemplos de situações e respectivos níveis de pressão sonora em decibéis.

Nível de Decibéis	Exemplos
30	Biblioteca silenciosa, sussurros leves
40	Sala de estar, refrigerador, quarto longe do trânsito
50	Trânsito leve, conversação normal, escritório silencioso
60	Ar condicionado a uma distância de 6 m, máquina de costura
70	Aspirador de pó, secador de cabelo, restaurante ruidoso
80	Tráfego médio de cidade, coletor de lixo, alarme de despertador a uma distância de 60 cm

### OS RUÍDOS ABAIXO PODEM SER PERIGOSOS EM CASO DE EXPOSIÇÃO CONSTANTE

90	Metrô, motocicleta, tráfego de caminhão, cortador de grama
100	Caminhão de lixo, serra elétrica, furadeira pneumática
120	Show de banda de rock em frente às caixas acústicas, trovão
140	Tiro de arma de fogo, avião a jato
180	Lançamento de foguete

Informação cedida pela Deafness Research Foundation, por cortesia



Manufaturado sob licença da Dolby Laboratories. “Dolby” e o símbolo duplo-D são marcas registradas do Dolby Laboratories.

# CONTROLE REMOTO

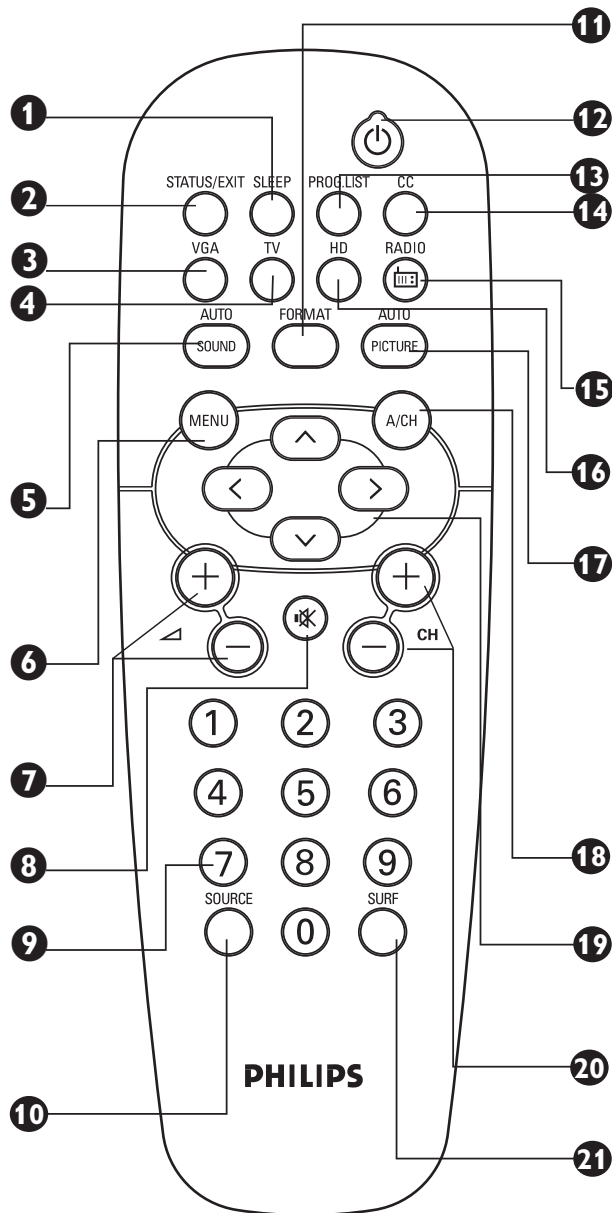

- ❶ **Tecla Sleep:** Pressione para selecionar um período de tempo após o qual o aparelho será desligado.
- ❷ **Tecla Status/Exit:** Pressione para visualizar na tela o número do canal, o modo de som e o status do modo Sleep.  
Pressione também para remover o menu na tela, após finalizar os ajustes. Para que o número do canal fique fixo na tela, pressione esta tecla por 5 segundos. O número irá piscar indicando que a função foi ativada. Para remover da tela, pressione esta tecla novamente.
- ❸ **Tecla VGA:** Pressione para acessar o modo VGA.
- ❹ **Tecla TV:** Pressione para acessar o modo TV.
- ❺ **Tecla Auto Sound:** Pressione para selecionar um controle Auto Sound™ (também conhecido como Smart

Sound). Escolha um dos controles de som disponíveis (VOZ, MÚSICA e TEATRO) ou o controle PESSOAL para poder ajustar o som do TV de acordo com sua preferência. No modo Rádio, escolha um dos 5 controles de som disponíveis (PESSOAL, CLÁSSICO, JAZZ, POP e ROCK).

- ❻ **Tecla Menu:** Pressione para mostrar o Menu principal. Também retira o Menu da tela.
- ❼ **Tecla de volume (+) ou (-):** Pressione para ajustar o volume do som do TV.
- ❽ **Tecla Mute:** Pressione para interromper o som do TV. Para restaurá-lo, pressione esta tecla novamente ou a tecla Volume +.
- ❾ **Teclado Numérico (0-9):** Pressione para selecionar um canal. Para um número de canal com dois dígitos pressione o primeiro e imediatamente o segundo. Da mesma forma, para um canal com três dígitos (TV a Cabo), pressione o primeiro seguido pelos outros dois.
- ❿ **Tecla Source:** Pressione para alternar entre as diferentes conexões de entrada A/V e o canal atualmente sintonizado.
- ⓫ **Tecla Format (Formato):** Pressione para alternar entre as diferentes opções de formato de tela. (Veja a seção “Utilizando o Controle Formato”).
- ⓬ **Tecla Power:** Pressione para ligar ou desligar o TV.
- ⓭ **Program List (Lista de programas):** Pressione para mostrar uma lista de números de canal. Cada canal aparecerá como um item selecionável do menu.
- ⓮ **Tecla CC:** Pressione para selecionar os diferentes modos de Closed Caption (CC1, CC2 e CC MUDO).
- ⓯ **Tecla Radio FM:** Pressione para acessar o modo Rádio.
- ⓰ **Tecla de modo HD:** Pressione para acessar o modo HD (Alta Definição).
- ⓱ **Tecla Auto Picture:** Pressione para selecionar um controle Auto Picture™. Escolha um dos controles de imagem disponíveis (VIBRANTE, NATURAL, SUAVE e GAMES) ou o controle PESSOAL para poder ajustar a imagem do TV de acordo com sua preferência.
- ⓲ **Tecla A/CH:** Pressione para alternar entre o canal atual e o anterior.
- ⓳ **Teclas de cursor (para a esquerda, para a direita, para cima e para baixo):** Pressione estas teclas para realçar, selecionar e ajustar os itens do menu na tela do TV.  
Nota: Pressionando o Cursor para esquerda, para direita, para cima ou para baixo quando o menu não está na tela, permite a mudança do formato da imagem. (Veja a seção “Utilizando o Controle Formato”).
- ⓴ **Teclas Canal (+) ou (-):** Permite selecionar canais em ordem crescente (+) ou decrescente (-).
- ⓵ **Tecla Surf:** Pressione para selecionar um máximo de 8 canais e ver rapidamente os canais preferidos.

# INSTALAÇÃO BÁSICA DO TV

## 1 Teclas do televisor

- **POWER** : liga e desliga o TV.
- **VOLUME + / -** : aumenta ou diminui o volume.
- **PROGRAM + / -** : seleciona canais.
- **MENU** : mostra ou retira o menu principal da tela.

## 2 Suporte Ajustável

Na função inclinação, é possível inclinar o aparelho para trás e para frente, conforme o ângulo desejado.

Nota : O suporte é removível, e o TV LCD pode ser instalado diretamente na parede.

Este aparelho possui quatro interfaces de montagem que cumprem com as especificações VESA.

A instalação inadequada poderá ocasionar danos ao usuário.

(Veja Guia de Instalação Rápida para maiores detalhes).

## 3 Luz LED e sensores infra vermelhos

Aponte o controle remoto aos sensores infravermelhos para ativar os controles do TV.

## 4 Conectores traseiros

Localizados na parte traseira do aparelho.

## 5 Conectores inferiores

Localizados na parte inferior do aparelho.

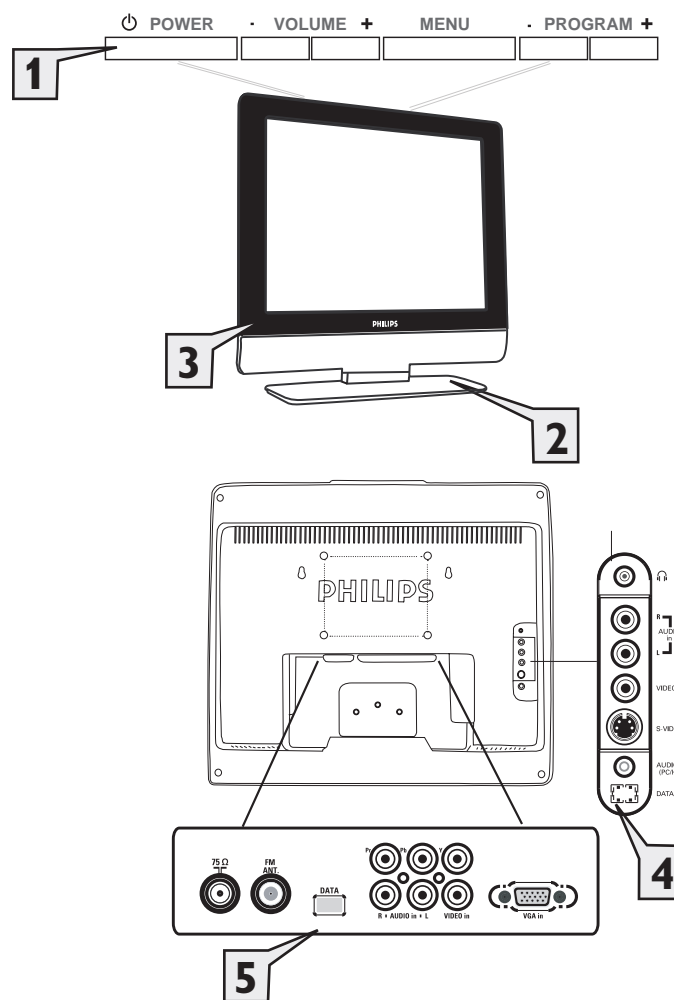

# INSTALAÇÃO BÁSICA DO CONTROLE REMOTO

- Troque as pilhas do controle remoto assim que o TV passar a não reagir aos seus comandos. **AS PILHAS ESTÃO EXCLUÍDAS DA GARANTIA ADICIONAL DO PRODUTO.**
- Pressione a extremidade da tampa e puxe-a para ter acesso ao compartimento de pilhas.
- Observe a polaridade das pilhas (+ e -).

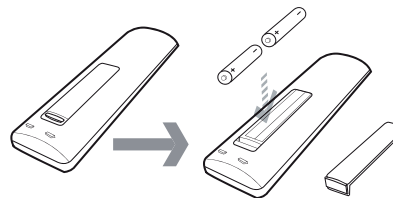

# COMO UTILIZAR AS FUNÇÕES DO MENU INSTALAÇÃO

## IDIOMA/SISTEMA COR

A função Idioma permite ajustar o menu para ser visualizado no idioma desejado (Inglês, Português ou Espanhol).

O modo Sistema Cor permite selecionar o sistema apropriado para o seu TV: Auto, NTSC, PAL-M ou PAL-N.

- 1 Pressione a tecla **MENU** no controle remoto para visualizar o menu na tela.
- 2 Pressione a tecla de cursor **PARA BAIXO** repetidamente até **Instalação** ser realçado.
- 3 Pressione a tecla de cursor **PARA A DIREITA** para acessar o menu **Instalação**. **Idioma** será realçado.
- 4 Pressione as teclas de cursor **PARA A DIREITA** ou **PARA A ESQUERDA** para selecionar English, Português ou Español.
- 5 Pressione a tecla de cursor **PARA BAIXO** para selecionar **Sistema Cor**, após selecionado o idioma.
- 6 Pressione as teclas de cursor **PARA A DIREITA** ou **PARA A ESQUERDA** para selecionar o sistema apropriado: Auto, NTSC, PAL-M ou PAL-N.
- 7 Pressione a tecla **STATUS/EXIT** para remover o menu da tela.

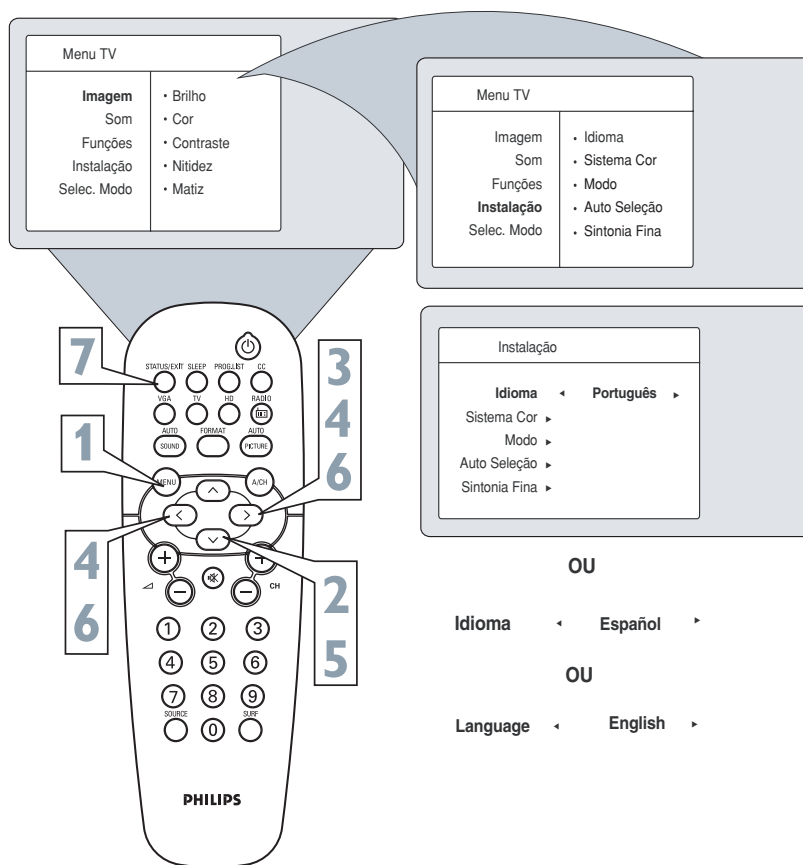

### Dicas Úteis

Lembre-se que o controle de Idioma altera apenas as indicações da tela do TV para o idioma Inglês, Espanhol ou Português. Esta função não altera o idioma presente nas legendas, como Closed Caption (CC), ou legenda de programas de TV.



# COMO UTILIZAR AS FUNÇÕES DO MENU INSTALAÇÃO

## MODO (SINTONIZADOR)

Permite alterar o sinal de entrada do TV para Cabo, Antena ou Auto.

É importante que você saiba o tipo de sinal que está conectado, Antena ou Cabo.

- 1 Pressione a tecla **MENU** no controle remoto para visualizar o menu na tela.
- 2 Pressione a tecla de cursor **PARA BAIXO** repetidamente até **Instalação** ser realçado.
- 3 Pressione a tecla de cursor **PARA A DIREITA** para acessar o menu **Instalação**. **Idioma** será realçado.
- 4 Pressione a tecla de cursor **PARA BAIXO** para selecionar o controle **Modo**.
- 5 Pressione as teclas de cursor **PARA A DIREITA** ou **PARA A ESQUERDA** para selecionar Cabo, Antena ou Auto. No modo Auto, o tipo de sintonia é detectado e selecionado automaticamente quando realizado a Auto Seleção.
- 6 Pressione a tecla **STATUS/EXIT** para remover o menu da tela.

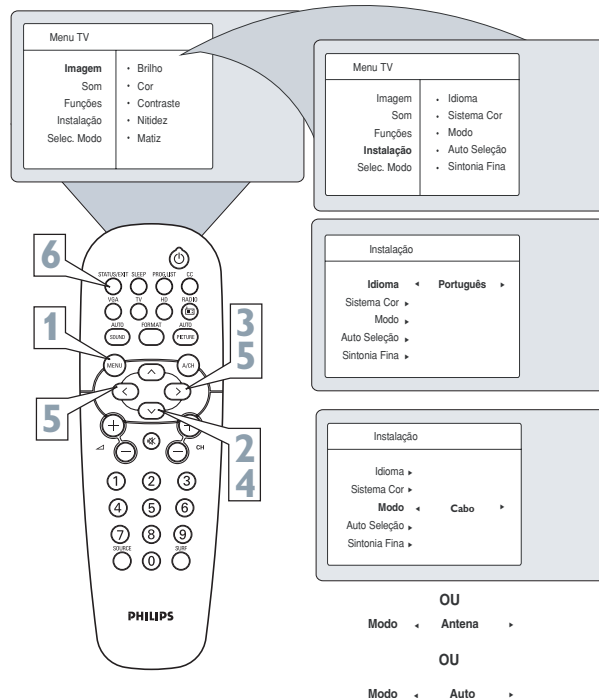

### Dicas Úteis

Quando Cabo for selecionado, os canais 1-125 estarão disponíveis para seleção.

Quando Antena for selecionada, os canais 2-69 estarão disponíveis para seleção.

## AUTO SELEÇÃO

Seu TV pode fazer a sintonia automática dos canais disponíveis ou com sinal, desconsiderando os canais que não estão sendo transmitidos, através das teclas CHANNEL (+) ou (-).

- 1 Pressione a tecla **MENU** no controle remoto para visualizar o menu na tela.
- 2 Pressione a tecla de cursor **PARA BAIXO** repetidamente até **Instalação** ser realçado.
- 3 Pressione a tecla de cursor **PARA A DIREITA** para acessar o menu **Instalação**. **Idioma** será realçado.
- 4 Pressione a tecla de cursor **PARA BAIXO** repetidamente até **Auto Seleção** ser selecionada. **“Iniciar?”** será visualizado.
- 5 Pressione a tecla de cursor **PARA A DIREITA** para iniciar o processo de Auto Seleção.
- 6 Pressione a tecla **STATUS/EXIT** para remover o menu da tela quando o processo de Auto Seleção estiver terminado.

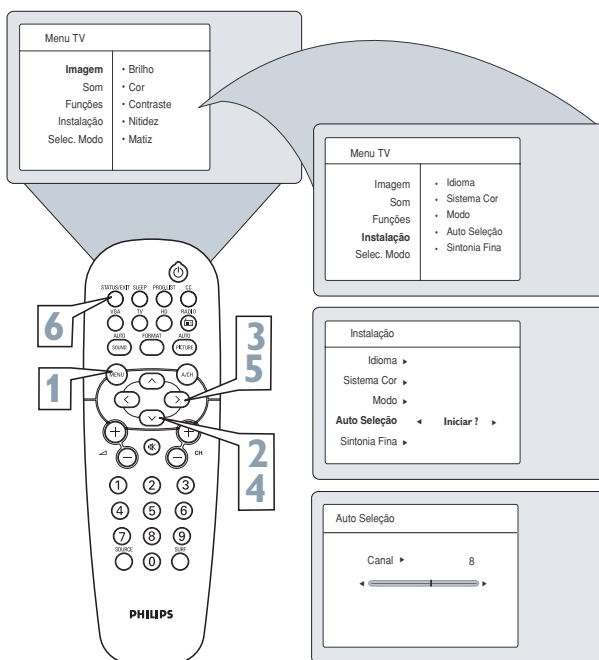

### Dicas Úteis

Após executar a Auto Seleção, verifique os resultados. Pressione as teclas CHANNEL (+) ou (-) e veja os canais que podem ser selecionados. Lembre-se que o sinal da Antena ou do TV a Cabo devem estar conectados ao seu TV, veja o Guia Rápido para fazer as conexões.

# COMO UTILIZAR AS FUNÇÕES DO MENU INSTALAÇÃO

## SINTONIA FINA

A função Sintonia Fina permite ajustar a recepção da imagem nas áreas de baixa recepção.

- 1 Pressione a tecla **MENU** no controle remoto para visualizar o menu na tela.
- 2 Pressione a tecla de cursor **PARA BAIXO** repetidamente até **Instalação** ser realçado.
- 3 Pressione a tecla de cursor **PARA A DIREITA** para acessar o menu **Instalação. Idioma** será realçado.
- 4 Pressione a tecla de cursor **PARA BAIXO** repetidamente até **Sintonia Fina** ser selecionado.
- 5 Pressione a tecla de cursor **PARA A DIREITA** para entrar no menu **Sintonia Fina**.
- 6 Pressione as teclas de cursor **PARA A ESQUERDA** ou **PARA A DIREITA** para iniciar a sintonia fina até obter o ajuste desejado.
- 7 Pressione a tecla de cursor **PARA BAIXO** para selecionar **Gravar**.
- 8 Pressione as teclas de cursor **PARA A ESQUERDA** ou **PARA A DIREITA** para gravar a última sintonia fina.
- 9 Pressione a tecla **STATUS/EXIT** para remover o menu da tela.

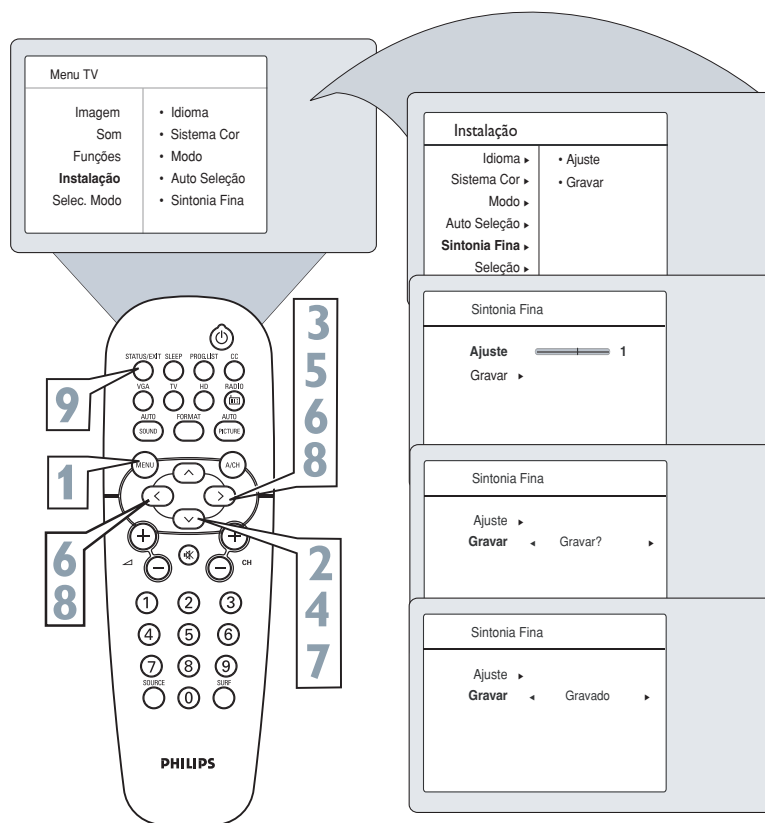

# COMO UTILIZAR AS FUNÇÕES DO MENU INSTALAÇÃO

## SELEÇÃO

*Seleção permite que você facilmente adicione ou remova canais da lista de canais memorizados no TV.*

- 1 Pressione a tecla **MENU** no controle remoto para visualizar o menu na tela.
- 2 Pressione a tecla de cursor **PARA BAIXO** repetidamente até **Instalação** ser realçado.
- 3 Pressione a tecla de cursor **PARA A DIREITA** para acessar o menu **Instalação. Idioma** será realçado.
- 4 Pressione a tecla de cursor **PARA BAIXO** repetidamente até **Seleção** ser selecionado.
- 5 Pressione a tecla de cursor **PARA A DIREITA** para entrar no menu **Seleção. Canal** será realçado.
- 6 Pressione a tecla de cursor **PARA A DIREITA** ou **PARA A ESQUERDA** ou **CH+** ou **CH-** para acessar a lista de canais disponíveis. Ou, pressione o Teclado Numérico para selecionar um número de canal específico.
- 7 Pressione a tecla de cursor **PARA BAIXO** para selecionar **Cancelado**.
- 8 Pressione a tecla de cursor **PARA A DIREITA** ou **PARA A ESQUERDA** para selecionar **Sim** para eliminar um canal. Ou, selecione **Não**, para adicionar um canal.
- 9 Pressione a tecla **STATUS/EXIT** para remover o menu da tela.

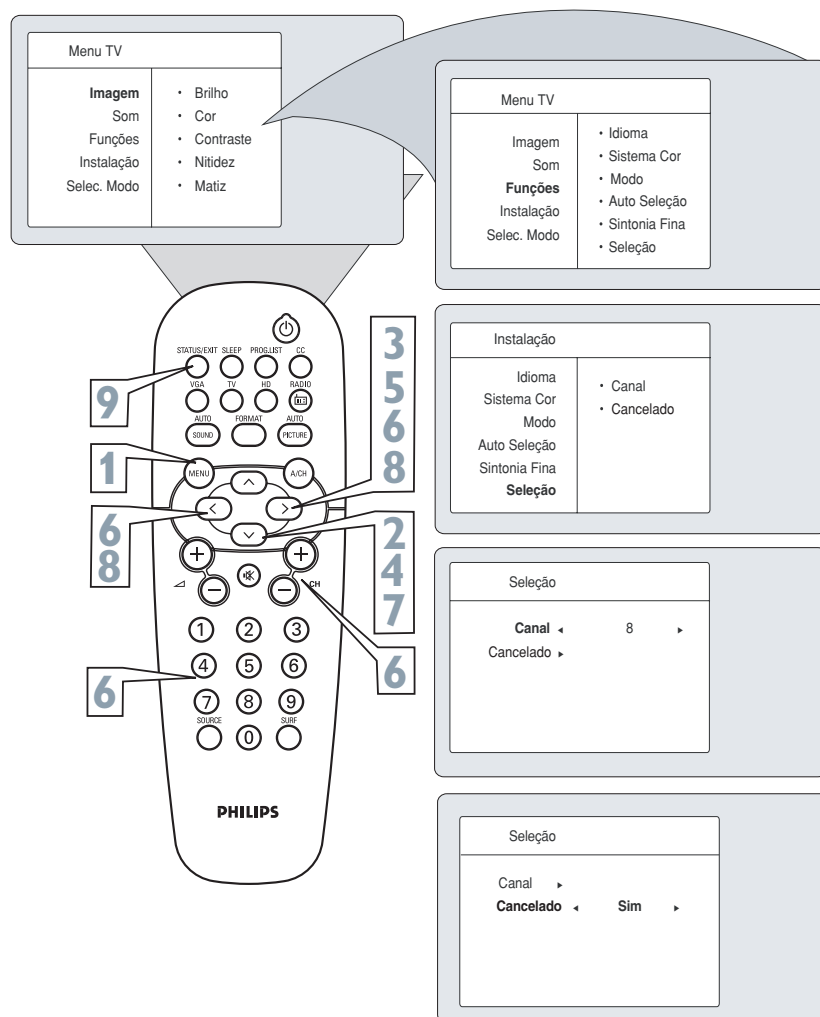

# COMO AJUSTAR A IMAGEM DO TV

Para ajustar os controles de imagem do seu TV, selecione um canal e siga os passos abaixo.

- 1** Pressione a tecla **MENU** no controle remoto para visualizar o menu na tela.
- 2** Pressione a tecla de cursor **PARA CIMA** ou **PARA BAIXO** para realçar **Imagem**.
- 3** Pressione a tecla de cursor **PARA A DIREITA** para entrar no menu **Imagem**. **Brilho** será realçado.
- 4** Pressione as teclas de cursor **PARA BAIXO** ou **PARA CIMA** para selecionar o ajuste de imagem que você deseja mudar: **Brilho**, **Cor**, **Contraste**, **Nitidez**, **Matiz** ou **Tom de Cor**.
- 5** Pressione a tecla de cursor **PARA A ESQUERDA** ou **PARA A DIREITA** para ajustar o controle selecionado.
- 6** Pressione a tecla **STATUS/EXIT** para remover o menu da tela quando o ajuste estiver terminado.

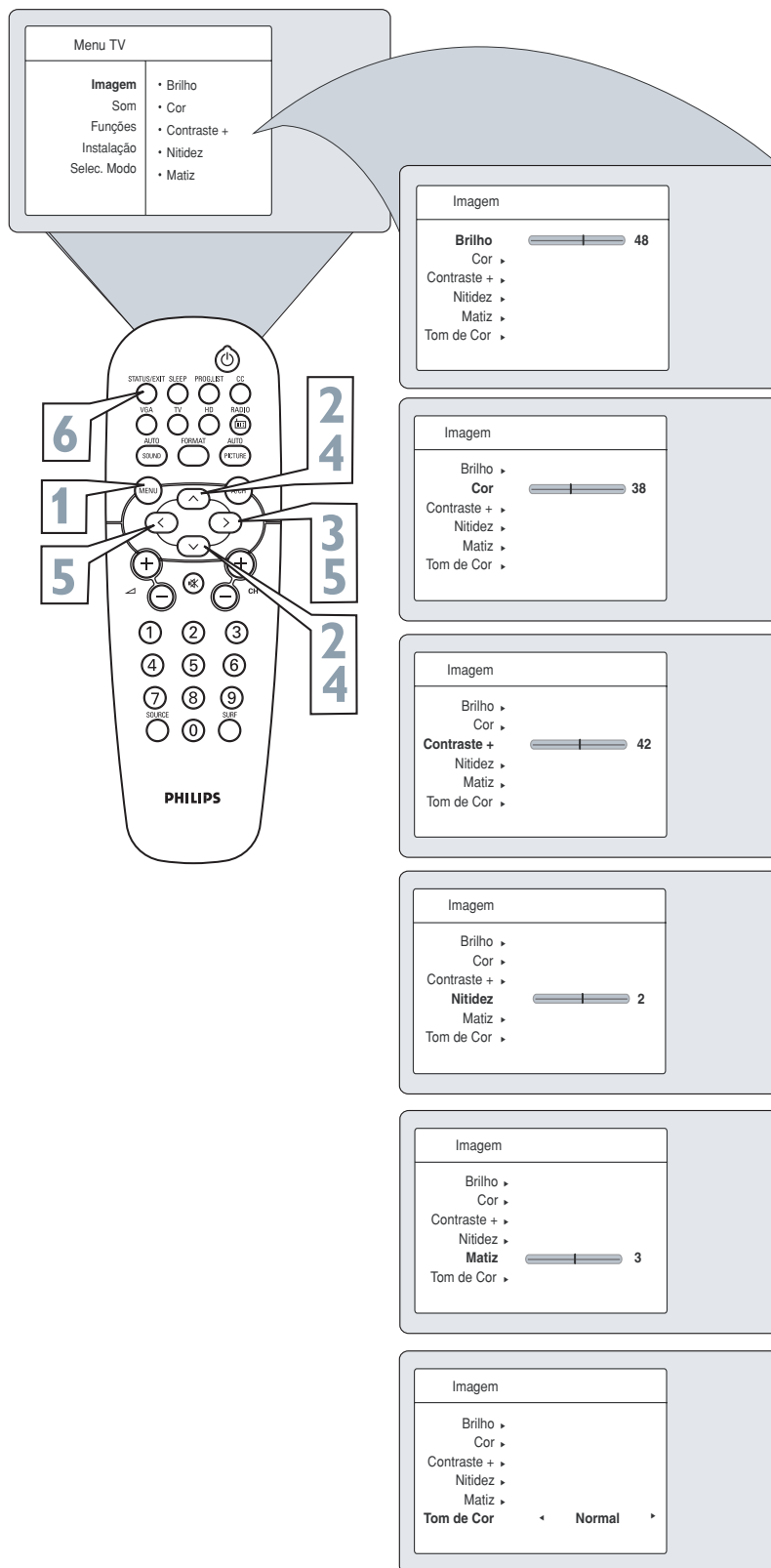

## Dicas Úteis

Lembre-se, quando a linha de escala estiver centralizada , os ajustes estarão normais, níveis medianos.

NOTA: O ajuste do controle de Matiz não está disponível na entrada CVI.

**Brilho** – Escurece ou clareia a imagem.

**Cor** – Aumenta ou diminui o nível de cor (saturação) da imagem.

**Contraste** – Aumenta ou diminui o nível de contraste, até que as partes mais claras da imagem apresentem bom detalhamento.

**Nitidez** – Suaviza a imagem ou a torna mais nítida.

**Matiz** – ajusta a imagem para obter a tonalidade natural da imagem. Esta função é aplicável somente nas transmissões em NTSC.

**Tom de Cor** – Permite uma escolha de 3 ajustes de tonalidade de cor: **NORMAL**, **QUENTE** ou **FRIO**. (**Normal** mantém o branco natural, **Frio** faz com que o branco se tome azulado e **Quente**, avermelhado).

# COMO AJUSTAR O SOM DO TV

Para ajustar os controles de som do seu TV, selecione um canal e siga os passos abaixo.

- 1** Pressione a tecla **MENU** no controle remoto para visualizar o menu na tela. Imagem será realçada.
- 2** Pressione a tecla de cursor **PARA BAIXO** para realçar **Som**.
- 3** Pressione a tecla de cursor **PARA DIREITA** para entrar no menu **Som**.
- 4** Pressione as teclas de cursor **PARA BAIXO** ou **PARA CIMA** para selecionar o ajuste de som que você deseja mudar: Equalizador, Balanço, Nivelar Volume, Dolby Virtual, SAP ou Som.
- 5** Pressione a tecla de cursor **PARA ESQUERDA** ou **PARA DIREITA** para ajustar o controle selecionado.  
NOTA : Se **Equalizador** estiver selecionado, pressione a tecla de cursor **PARA DIREITA** para entrar no menu **Equalizador** e pressione a tecla de cursor **PARA CIMA** ou **PARA BAIXO** para selecionar de 120Hz a 10KHz. Pressione a tecla de cursor **PARA ESQUERDA** ou **PARA DIREITA** para ajustar o controle selecionado.
- 6** Pressione a tecla **STATUS/EXIT** para remover o menu da tela quando o ajuste estiver terminado.

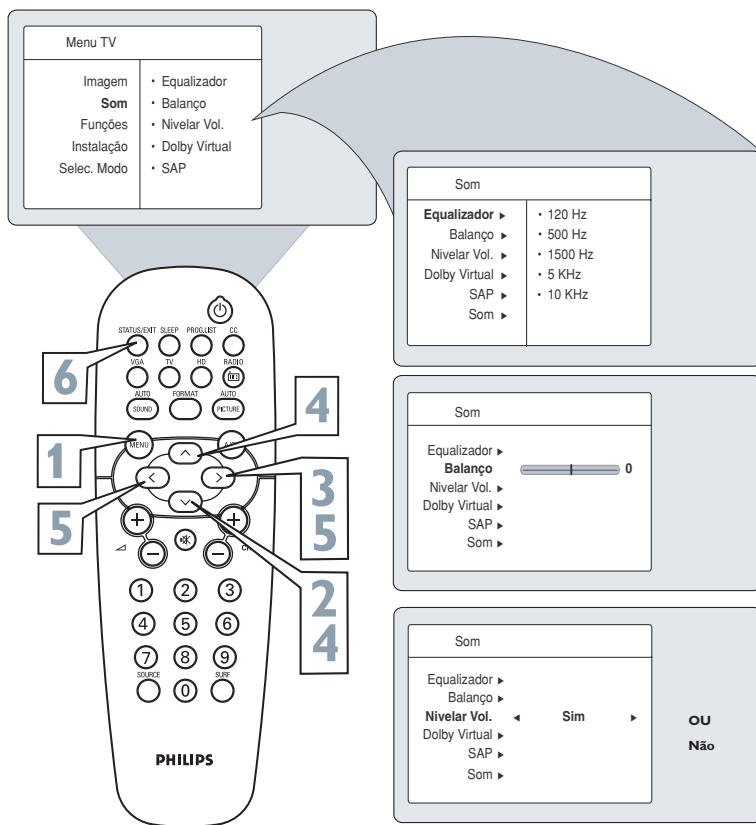

## Dicas Úteis

**Equalizador** – ajusta a tonalidade do som. Selecione de 120Hz a 10KHz.

**Balanço** – Distribui o som pelos alto-falantes direito e esquerdo.

**Nivelar Volume** – Como variações nas condições do sinal podem resultar em uma súbita alteração no volume durante intervalos comerciais ou trocas de canal, selecionando a opção **Sim**, o volume irá permanecer num nível padrão.

**Dolby Virtual** – Proporciona a sensação de um som mais envolvente. Quando a transmissão for estéreo, permite selecionar Estéreo, Incredible Surround ou Dolby Virtual. Quando a transmissão for mono, permite selecionar Mono ou Espacial.

**SAP** – Permite ouvir o som original em transmissão simultânea. Se o programa transmitido não contém a informação SAP, aparecerá “Não Disponível” na parte superior da tela.

**Som** – Permite a seleção entre Estéreo ou Mono. Se a transmissão não for Estéreo, apenas a indicação **Mono** aparecerá na tela.

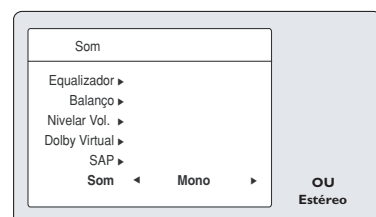
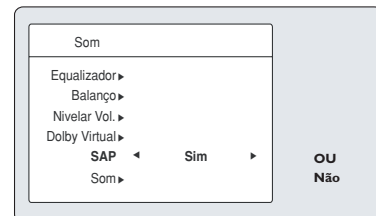
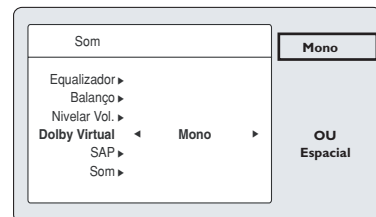
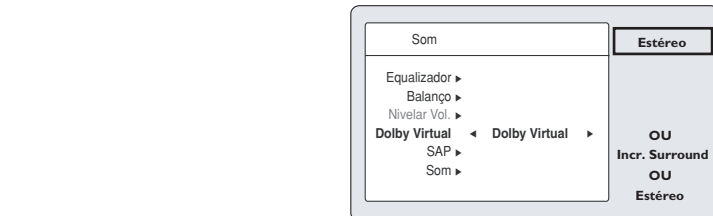

# UTILIZANDO O TIMER

Seu televisor apresenta o relógio na tela. Permite, também, digitar o horário que você deseja que o aparelho mude para outro programa, desligue o TV ou, ainda, funcionar como um alarme para acordá-lo em horários específicos, quando o aparelho estiver no modo standby (desligado pelo controle remoto).

- 1** Pressione a tecla **MENU** no controle remoto para visualizar o menu na tela.
- 2** Pressione a tecla de cursor **PARA BAIXO** para realçar **Funções**.
- 3** Pressione a tecla de cursor **PARA A DIREITA** para entrar no menu **Funções**. Pressione a tecla de cursor **PARA A DIREITA** novamente para acessar o menu **Timer**.
- 4** Pressione a tecla de cursor **PARA CIMA** ou **PARA BAIXO** para realçar um dos controles do **Timer**. Esses controles são Relógio, Ligar Às, Desligar Às, Canal, Ativar ou Mostrar Hora.
- 5** Pressione a tecla de cursor **PARA A DIREITA** ou **PARA A ESQUERDA** para fazer os ajustes ou alternar entre **Sim** ou **Não**.
  - Relógio:** Digite a hora atual utilizando o **Teclado Numérico (0-9)**.
  - Ligar Às:** Utilize o **Teclado Numérico (0-9)** para digitar o horário que você deseja que o programa seja ativado.
  - Desligar Às:** Utilize o **Teclado Numérico (0-9)** para digitar o horário que você deseja desligar o aparelho.
  - Canal:** Utilize o **Teclado Numérico (0-9)** ou as teclas **CH+** ou **CH-** para digitar o número do canal desejado.
- 6** Pressione a tecla **STATUS/EXIT** para remover o menu da tela.

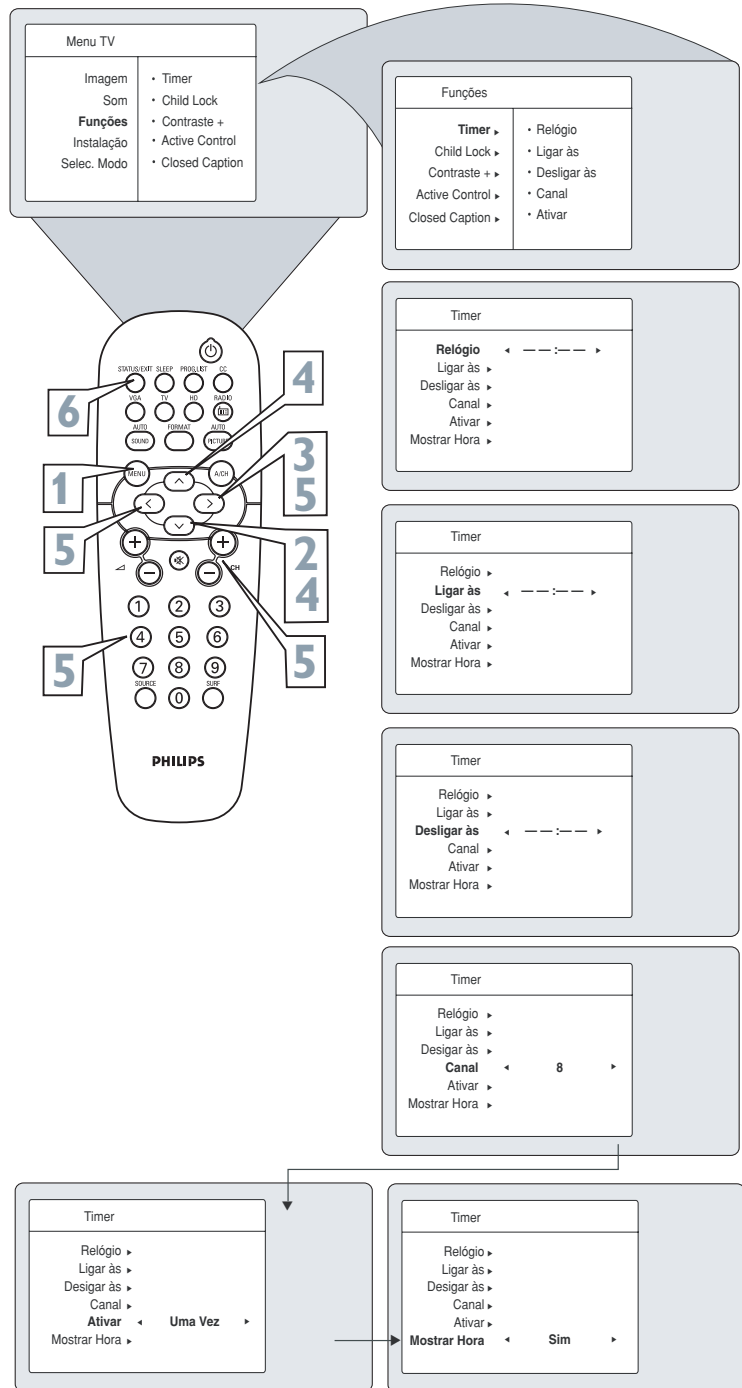

## Dicas Úteis

### IMPORTANTE

- Para o Timer funcionar, o aparelho não deve ser desligado pelo cabo de rede. Deve estar ligado ou no modo standby (luz vermelha acesa). Uma vez em que o aparelho é desligado pelo cabo de rede, o Timer será desabilitado.
- Quando o Timer for programado para ligar e o aparelho permanecer ligado por mais de 4 horas, e durante esse período não receber comandos pelo Controle Remoto ou Teclas de Funções, o aparelho iniciará a contagem para ir à condição de stand-by. Isso evitará que o aparelho permaneça ligado desnecessariamente. Caso não queira que o aparelho seja desligado, pressione qualquer tecla do controle remoto.

# CONFIGURANDO UM CÓDIGO DE ACESSO DA FUNÇÃO CHILD LOCK™

Child Lock permite aos adultos bloquearem os canais que as crianças não devem assistir. Um canal bloqueado pelo controle de Child Lock não pode ser visto até que o código de acesso correto seja usado para desbloquear o canal. Primeiro, configure o código de acesso Child Lock.

- 1** Pressione a tecla **MENU** no controle remoto para visualizar o menu na tela.
- 2** Pressione a tecla de cursor **PARA BAIXO** para realçar **Funções**.
- 3** Pressione a tecla de cursor **PARA A DIREITA** para visualizar o menu **Funções**.
- 4** Pressione a tecla de cursor **PARA BAIXO** para realçar o controle **Child Lock**.
- 5** Pressione a tecla de cursor **PARA A DIREITA** para entrar no modo Child Lock. "Digite Código ----" será visualizado.
- 6** Utilizando o **Teclado Numérico (0-9)** no controle remoto, digite o código de acesso. Se você não sabe o seu código, **0,7,1,1** é o código padrão. Depois de digitar o código padrão uma vez, **Incorreto** aparecerá na tela. Digite o código padrão pela segunda vez. A indicação para mudar o novo código aparecerá na tela.
- 7** Utilizando o **Teclado Numérico (0-9)** no controle remoto, digite o código de sua preferência. Digite o código novamente para confirmar. Uma vez confirmado, o menu **Child Lock** irá aparecer. Prossiga para acessar as funções disponíveis no menu.
- 8** Se você não for acessar nenhuma outra função, pressione a tecla **STATUS/EXIT** para remover o menu da tela.

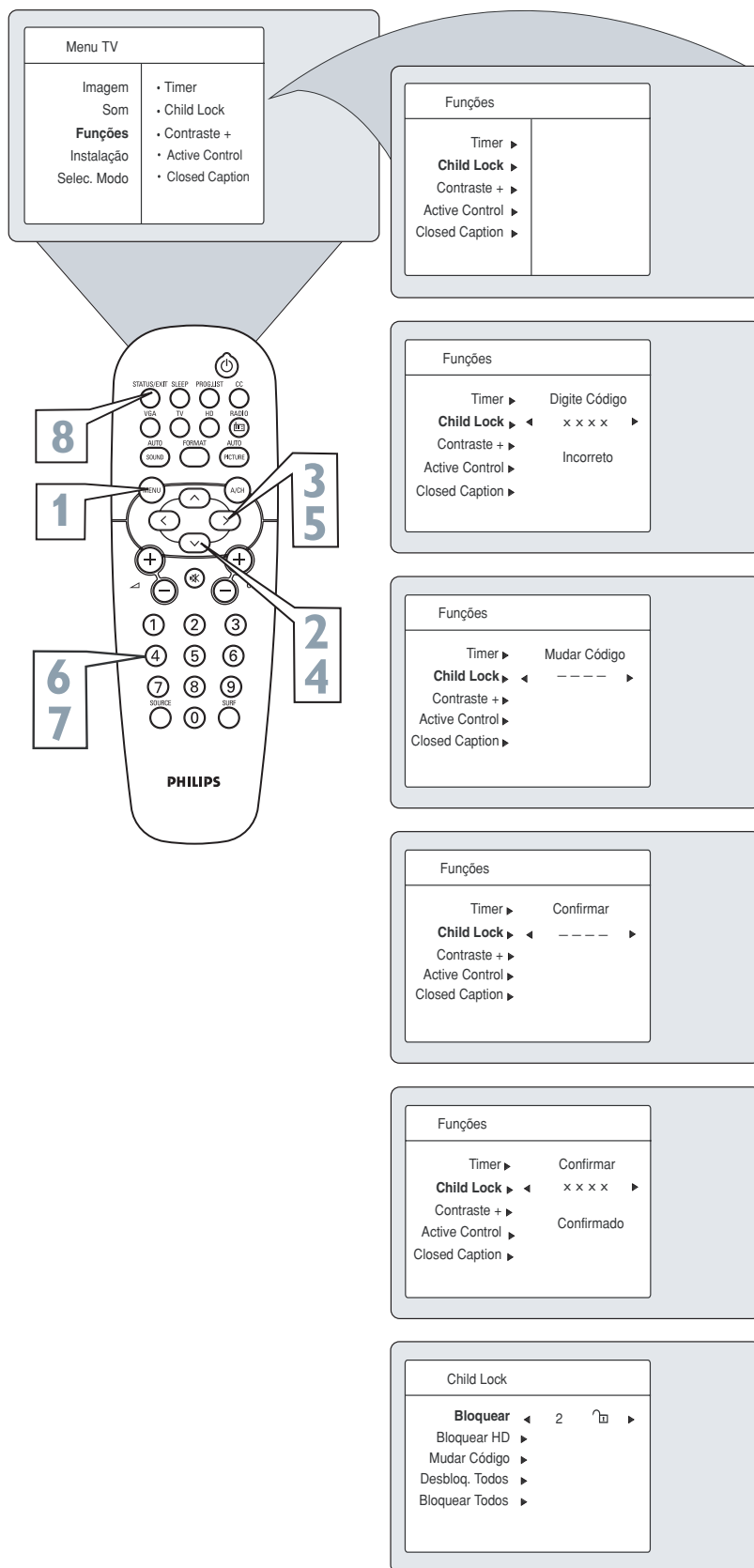

## Dicas Úteis

Lembre-se que 0711 é o código de acesso padrão para o Child Lock. Se o seu código de acesso for alterado por outra pessoa ou se você esquecer seu código de acesso, sempre será possível fazer novas alterações utilizando o código de acesso padrão.

**NOTA PARA OS PAIS:** Não é possível que sua criança desbloqueie um canal sem saber o seu código de acesso ou o código padrão. Se seu código for mudado sem seu conhecimento, é possível que os canais bloqueados tenham sido vistos.

## COMO BLOQUEAR CANAIS UTILIZANDO CHILD LOCK™

Após ajustar o seu código pessoal (veja a página anterior), você estará pronto para selecionar os canais ou as entradas que deseja bloquear.

- 1 Pressione a tecla **MENU** no controle remoto para visualizar o menu na tela.
- 2 Pressione a tecla de cursor **PARA BAIXO** para realçar **Funções**.
- 3 Pressione a tecla de cursor **PARA A DIREITA** para visualizar o menu **Funções**.
- 4 Pressione a tecla de cursor **PARA BAIXO** para realçar o **Child Lock**.
- 5 Pressione a tecla de cursor **PARA A DIREITA** novamente para visualizar o menu **Digite Código**.
- 6 Digite o código de acesso de 4 dígitos. **Correto** piscará brevemente e Child Lock ficará acessível.
- 7 Você pode optar em bloquear os canais individualmente ou todos ao mesmo tempo. Para os canais individuais, pressione a tecla de cursor **PARA A DIREITA** para entrar no menu **Bloquear**.
- 8 Através do **Teclado Numérico (0-9)** ou das teclas **CH+** ou **CH-**, você pode escolher o canal que irá bloquear. Pressione a tecla de **CURSOR PARA A DIREITA** para bloquear um canal. O símbolo  aparecerá ao lado do número do canal bloqueado. Repita o passo 8 para todos os canais que deseja bloquear.
- 9 Para bloquear todos os canais, pressione a tecla de cursor **PARA BAIXO** até **Bloquear Todos** ser selecionado.
- 10 Pressione a tecla de cursor **PARA A DIREITA** para selecionar **Sim** para ativar o bloqueio de todos os canais. Para desativar o bloqueio de todos os canais, selecione **Não**.
- 11 Pressione a tecla **STATUS/EXIT** para remover o menu da tela.

### Dicas Úteis

Lembre-se que 0711 é o código de acesso padrão para o Child Lock. Se o seu código de acesso for alterado por outra pessoa ou se você esquecer seu código de acesso, sempre será possível fazer novas alterações utilizando o código de acesso padrão.

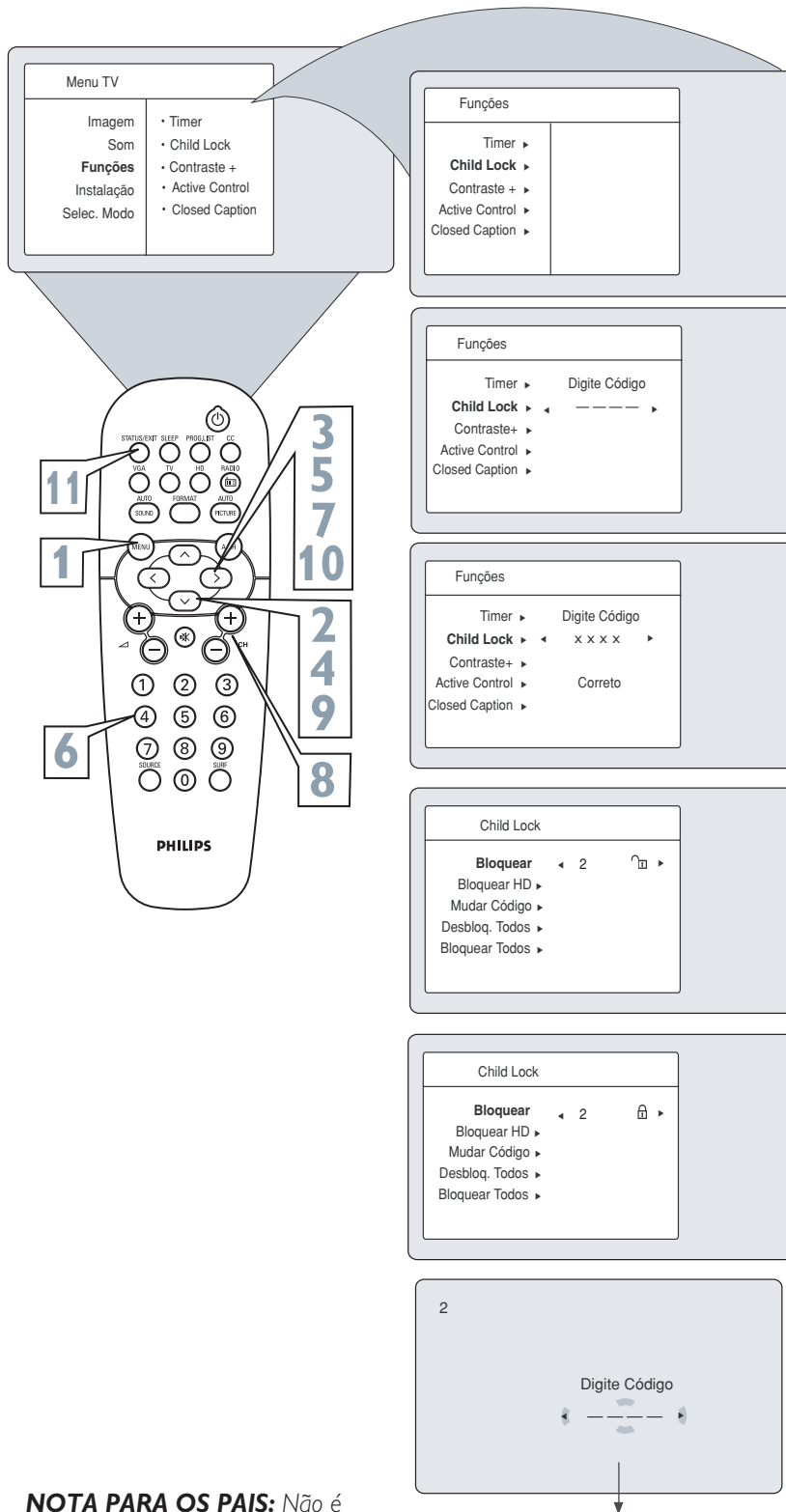

**NOTA PARA OS PAIS:** Não é possível que sua criança desbloqueie um canal sem saber o seu código de acesso ou código padrão. Se seu código for mudado sem seu conhecimento, é possível que os canais bloqueados tenham sido vistos.

Se um canal estiver bloqueado, o TV indicará a tela acima. Para assistir um canal, digite o seu código de acesso ou mude a opção de **Bloquear** para **Não**.



# COMO BLOQUEAR UM CANAL DE HD (ALTA DEFINIÇÃO) NO MODO TV

Você também pode bloquear um canal de HD (Alta Definição) enquanto estiver usando a função Child Lock.

- 1 Pressione a tecla **MENU** no controle remoto para visualizar o menu na tela.
- 2 Pressione a tecla de cursor **PARA BAIXO** para realçar **Funções**.
- 3 Pressione a tecla de cursor **PARA A DIREITA** para visualizar o menu **Funções**.
- 4 Pressione a tecla de cursor **PARA BAIXO** para realçar o **Child Lock**.
- 5 Pressione a tecla de cursor **PARA A DIREITA** novamente para visualizar o menu **Digite Código**.
- 6 Digite o código de acesso de 4 dígitos. **Correto** piscará brevemente e Child Lock ficará acessível.
- 7 Pressione a tecla de cursor **PARA BAIXO** para selecionar **Bloquear HD**.
- 8 Pressione a tecla de cursor **PARA A DIREITA** para selecionar **Sim** para ativar o bloqueio de um canal de HD.
- 9 Pressione a tecla **STATUS/EXIT** para remover o menu da tela.

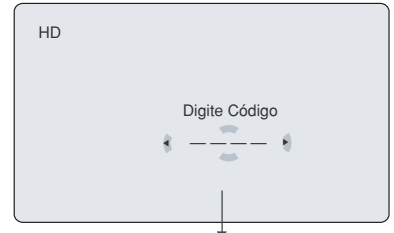
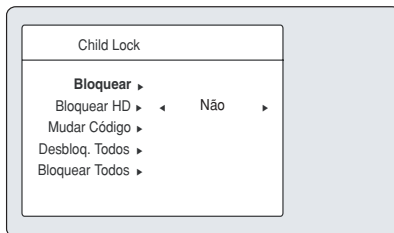
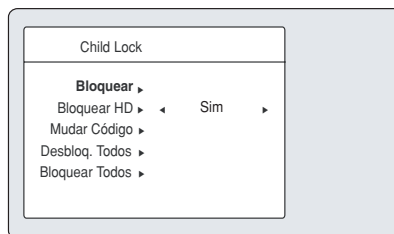
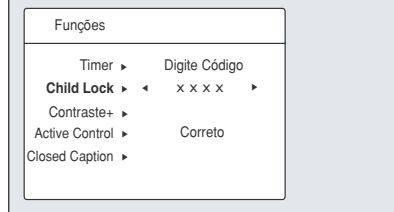
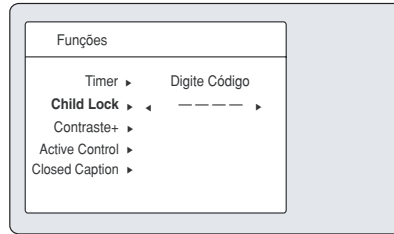
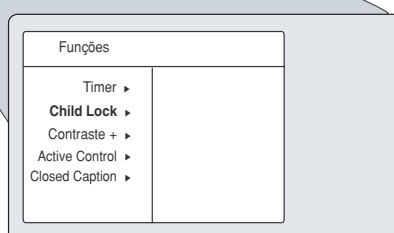
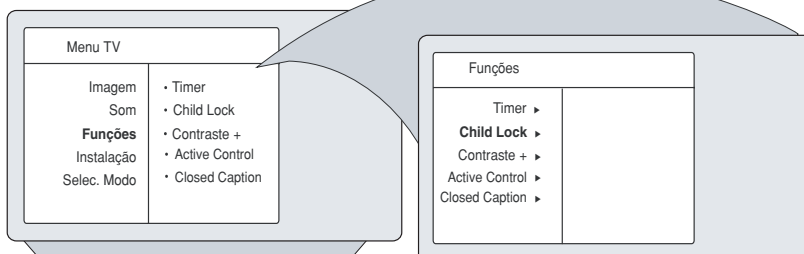
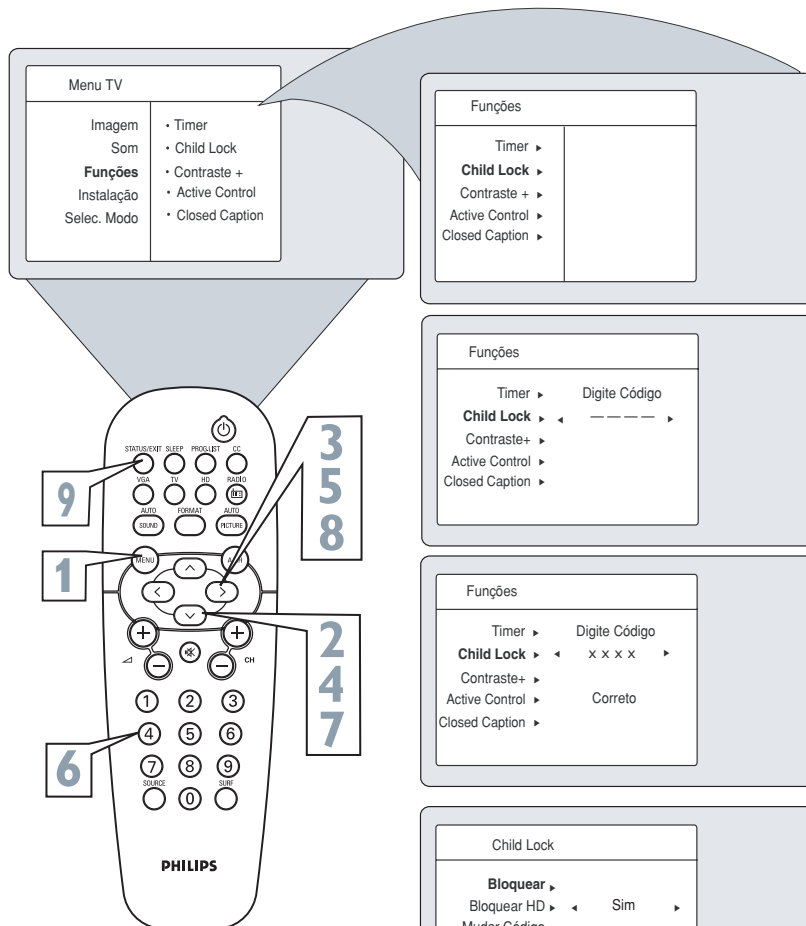

Se o canal HD estiver bloqueado, o TV indicará a tela acima. Para assistir o canal, digite o seu código de acesso ou mude a opção de Bloquear HD para Não.

**Dicas Úteis**  
Lembre-se que 0711 é o código de acesso padrão para o Child Lock. Se o seu código de acesso foi mudado por outra pessoa (uma criança por exemplo), ou se você esqueceu o código, sempre será possível acessá-lo através do código padrão.

# COMO DESBLOQUEAR TODOS OS CANAIS BLOQUEADOS AO MESMO TEMPO

Uma mensagem aparecerá na tela quando alguém tentar visualizar os canais bloqueados. Você pode visualizar o programa bloqueado e desligar a função Child Lock utilizando o controle Desbloquear Todos ou digitando o seu código de acesso.

- 1 Pressione a tecla **MENU** no controle remoto para visualizar o menu na tela.
- 2 Pressione a tecla de cursor **PARA BAIXO** para realçar **Funções**.
- 3 Pressione a tecla de cursor **PARA A DIREITA** para visualizar o menu **Funções**.
- 4 Pressione a tecla de cursor **PARA BAIXO** para realçar o **Child Lock**.
- 5 Pressione a tecla de cursor **PARA A DIREITA** novamente para visualizar o menu **Digite Código**.
- 6 Digite o código de acesso de 4 dígitos. **Correto** piscará brevemente e Child Lock ficará acessível.
- 7 Pressione a tecla de cursor **PARA A DIREITA** para entrar no menu **Child Lock**.
- 8 Pressione a tecla de cursor **PARA BAIXO** para selecionar **Desbloq. Todos. Desbloquear?** aparece na tela.
- 9 Pressione a tecla de cursor **PARA A DIREITA** para desbloquear todos os canais.
- 10 Pressione a tecla **STATUS/EXIT** para remover o menu da tela.

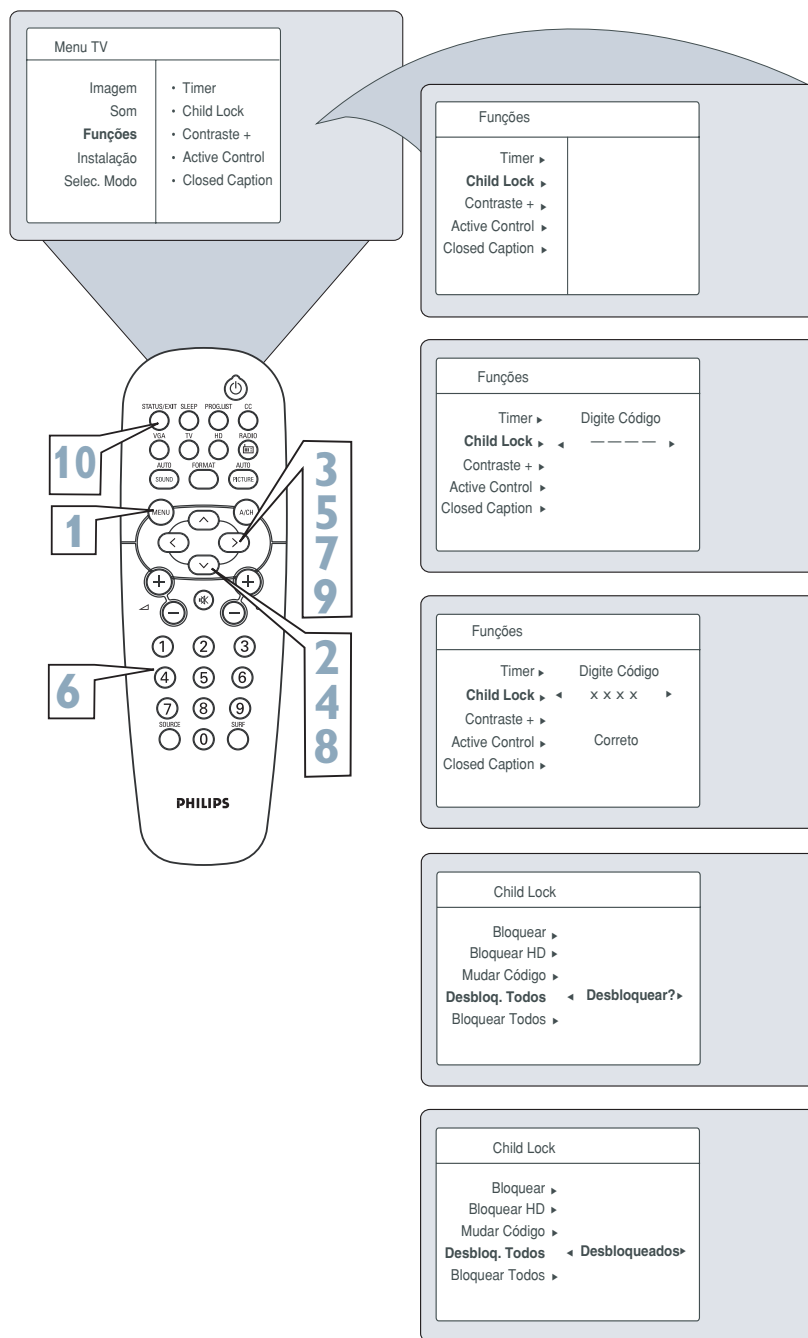

## Dicas Úteis

Para visualizar um canal específico que está bloqueado, apenas digite o seu código de acesso de 4 dígitos.

NOTA: Todos os canais serão desbloqueados até que o TV seja desligado. Quando o TV for ligado, todos os canais anteriormente bloqueados continuarão bloqueados.

## UTILIZANDO O CONTRASTE+

A função **Contraste +** auxilia na qualidade da imagem. As partes escuras da imagem são realçadas e as partes brancas tornam-se mais brilhantes.

- 1 Pressione a tecla **MENU** no controle remoto para visualizar o menu na tela.
- 2 Pressione a tecla de cursor **PARA BAIXO** para realçar **Funções**.
- 3 Pressione a tecla de cursor **PARA A DIREITA** para acessar o menu **Funções**.
- 4 Pressione a tecla de cursor **PARA BAIXO** até o controle **Contraste +** ser realçado.
- 5 Pressione a tecla de cursor **PARA A DIREITA** ou **PARA A ESQUERDA** para alternar entre as opções **Sim** ou **Não**.
- 6 Pressione a tecla **STATUS/EXIT** para remover o menu da tela.

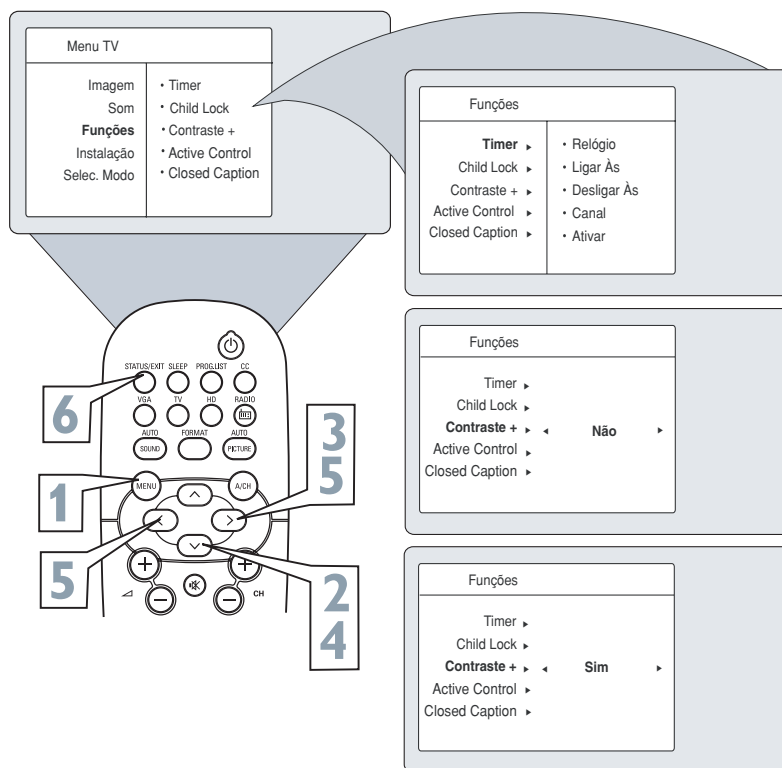

## UTILIZANDO O ACTIVE CONTROL

A função **Active Control** ajusta automaticamente a imagem, sobre qualquer condição de sinal. Quando **Active Control** estiver ligado, a nitidez e o redutor de ruídos serão automaticamente controlados. **Active Control** ajusta essas imagens continuamente e automaticamente.

- 1 Pressione a tecla **MENU** no controle remoto para visualizar o menu na tela.
- 2 Pressione a tecla de cursor **PARA BAIXO** para realçar **Funções**.
- 3 Pressione a tecla de cursor **PARA A DIREITA** para acessar o menu **Funções**.
- 4 Pressione a tecla de cursor **PARA BAIXO** até o controle **Active Control** ser realçado.
- 5 Pressione a tecla de cursor **PARA A DIREITA** ou **PARA A ESQUERDA** para alternar entre as opções **Sim** ou **Não**.
- 6 Pressione a tecla **STATUS/EXIT** para remover o menu da tela.

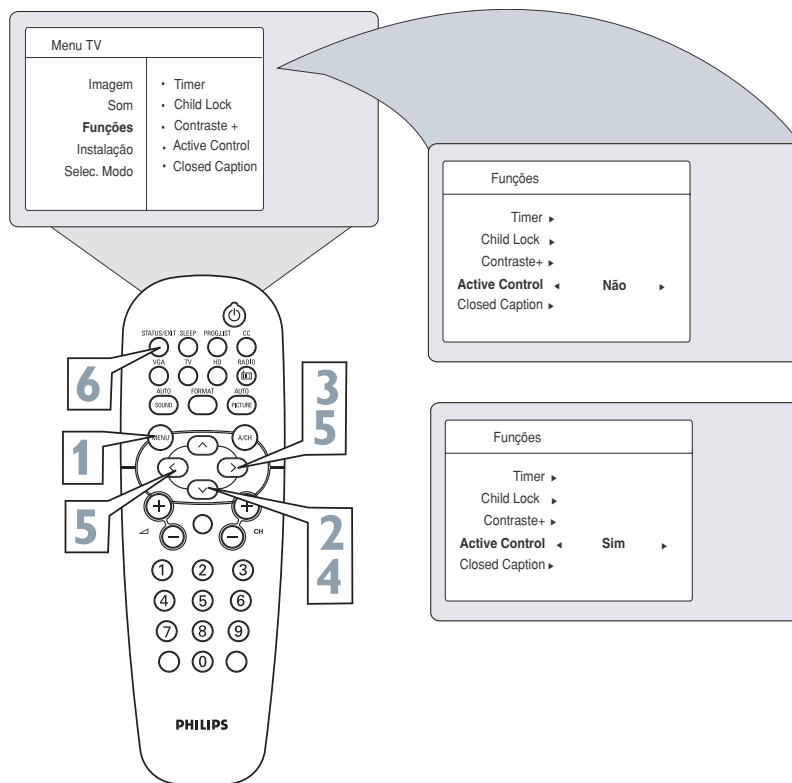

## UTILIZANDO O CLOSED CAPTION

A *Closed Caption (CC)* permite ler o conteúdo falado dos programas na tela do TV.

Desenvolvido para auxiliar os deficientes auditivos, esta função utiliza “caixas de texto” para mostrar os diálogos e conversas enquanto o programa está sendo apresentado.

- 1 Pressione a tecla **MENU** no controle remoto para visualizar o menu na tela.
- 2 Pressione a tecla de cursor **PARA BAIXO** para realçar **Funções**.
- 3 Pressione a tecla de cursor **PARA A DIREITA** para acessar o menu **Funções**.
- 4 Pressione a tecla de cursor **PARA BAIXO** até realçar o controle **Closed Caption**.
- 5 Pressione as teclas de cursor **PARA A DIREITA** ou **PARA A ESQUERDA** para selecionar a opção de Closed Caption desejada: **CC1**, **CC2**, **CC Mudo** ou **CC Não**.  
Nota: É possível também selecionar a opção de **Closed Caption** através do botão **CC** no controle remoto.
- 6 Pressione a tecla **STATUS/EXIT** para remover o menu da tela.

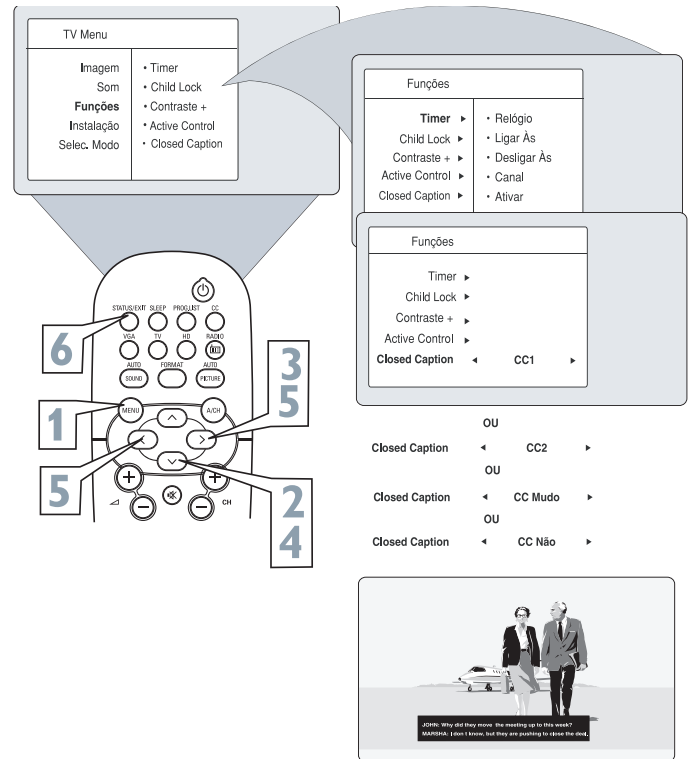

### Dicas Úteis

NOTA: Nem todos os programas e comerciais de TV são produzidos com Closed Caption (CC). As opções de Closed Caption dependem das transmissões das emissoras. As estações de TV podem frequentemente utilizar abreviações das palavras, símbolos e outras reduções gramaticais de forma a manter o diálogo sincronizado com a ação. Isto varia de acordo com a fonte do material que está sendo transformado em texto e não indica a existência de problemas no televisor.

## UTILIZANDO A FUNÇÃO SELECIONAR MODO

A função *Selec. Modo* permitirá a utilização do TV nos modos **Rádio FM**, **VGA** ou **HD**.

Dependendo de como o TV será utilizado, esses modos poderão ter seus próprios controles de menu para otimizar a capacidade do TV quando for utilizado com conexões de computadores, receptores de alta definição ou com sinais de rádio FM.

- 1 Pressione a tecla **MENU** no controle remoto para visualizar o menu na tela.
- 2 Pressione as teclas de cursor **PARA CIMA** ou **PARA BAIXO** para realçar **Selec. Modo**.
- 3 Pressione a tecla de cursor **PARA A DIREITA** para acessar o menu **Selec. Modo**.
- 4 Pressione a tecla de cursor **PARA CIMA** ou **PARA BAIXO** até realçar o modo desejado (TV, Rádio FM, VGA ou HD).
- 5 Após realçar o modo desejado, pressione a tecla de cursor **PARA A DIREITA**.

NOTA: Você pode também pressionar a tecla indicada no controle remoto para alternar entre os modos.

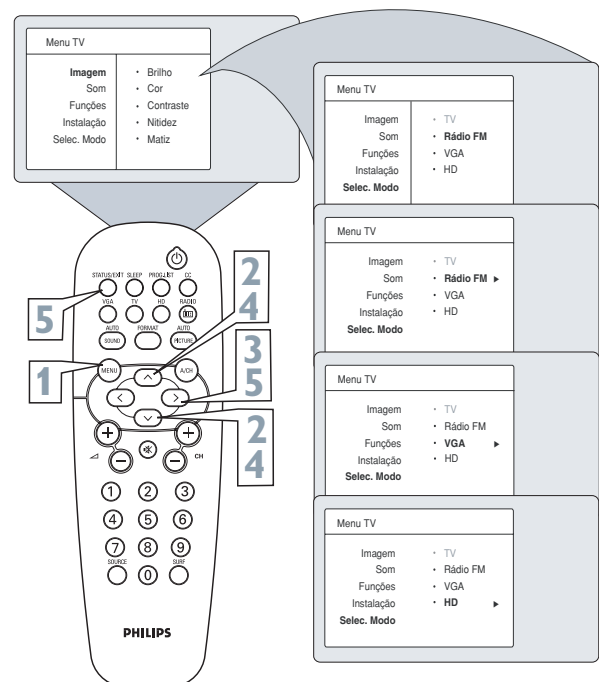

## UTILIZANDO O CONTROLE SURF

Com este recurso você pode facilmente navegar pelos diferentes programas de TV de sua preferência acessando diretamente pelo controle remoto através da tecla **SURF**. Este recurso permite colocar até oito canais em sua lista de visualização.

- 1** Pressione a tecla **CHANNEL (+)** ou **(-)** (ou o **Teclado Numérico**) para selecionar um canal para ser adicionado à lista Surf.
- 2** Pressione a tecla **SURF** no controle remoto.  
Na tela do display aparecerá “Lista Surf Vazia”. O número do canal atual será visualizado com opção “Inclui?” à direita.
- 3** Enquanto a lista SURF ou um canal da lista SURF aparecer na tela, pressione a tecla de cursor **PARA A DIREITA** para adicionar o canal atual à lista SURF.
- 4** Pressione a tecla de cursor **PARA A DIREITA** novamente para remover o canal da lista Surf.

Repita os passos 1 a 3 para adicionar mais canais (até 8) na sua lista Surf.

### Dicas Úteis

Além dos canais regularmente programados, as conexões A/V externos também podem ser adicionadas à lista SURF.

Use a tecla **Source** do controle remoto para selecionar seus canais e use os mesmos passos descritos nesta página para adicionar esses canais à lista Surf.

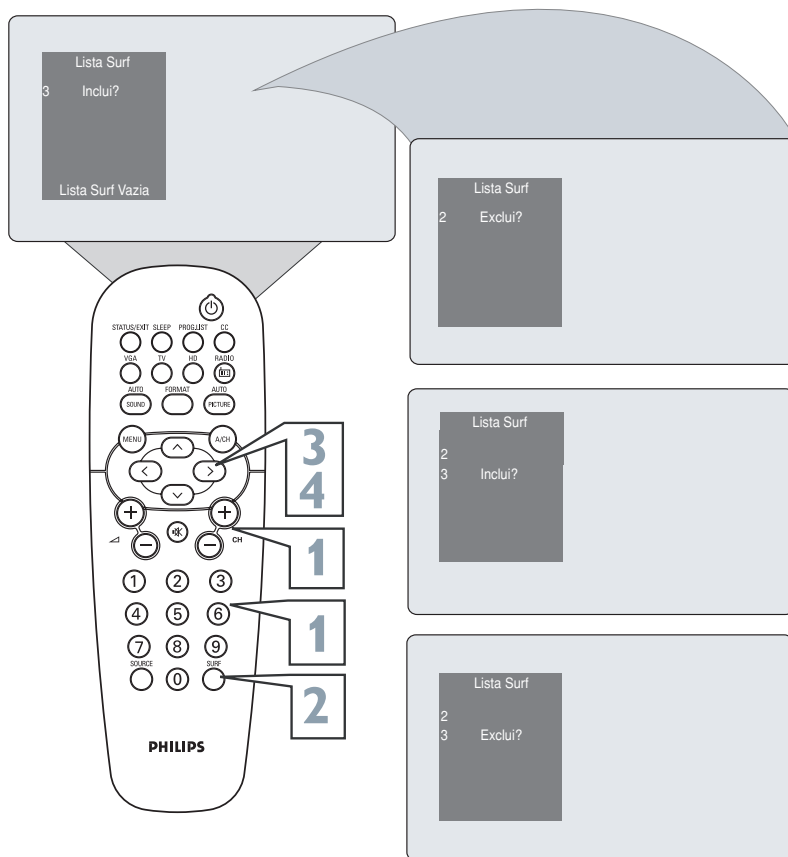

NOTA: Esta função não atua nos modos HD e VGA.

## UTILIZANDO O SLEEPTIMER

O recurso Sleep timer permite selecionar um período de tempo após o qual o aparelho irá automaticamente para o modo Standby. Você pode selecionar o temporizador de um período inicial de 15 minutos até um máximo de 240 minutos.

- 1 Pressione a tecla **SLEEP** no controle remoto. O Sleep timer aparecerá na parte de baixo da tela.
- 2 Dentro de cinco segundos, pressione a tecla **SLEEP** repetidamente para escolher uma opção antes do TV desligar-se.  
Durante o último minuto de um comando Sleep, uma contagem regressiva será apresentada na tela.

### Dicas Úteis

Para ver quantos minutos faltam para o TV desligar-se, pressione a tecla **STATUS/EXIT**.

Pressionando qualquer tecla do controle remoto durante a contagem regressiva, o Sleep timer será cancelado.

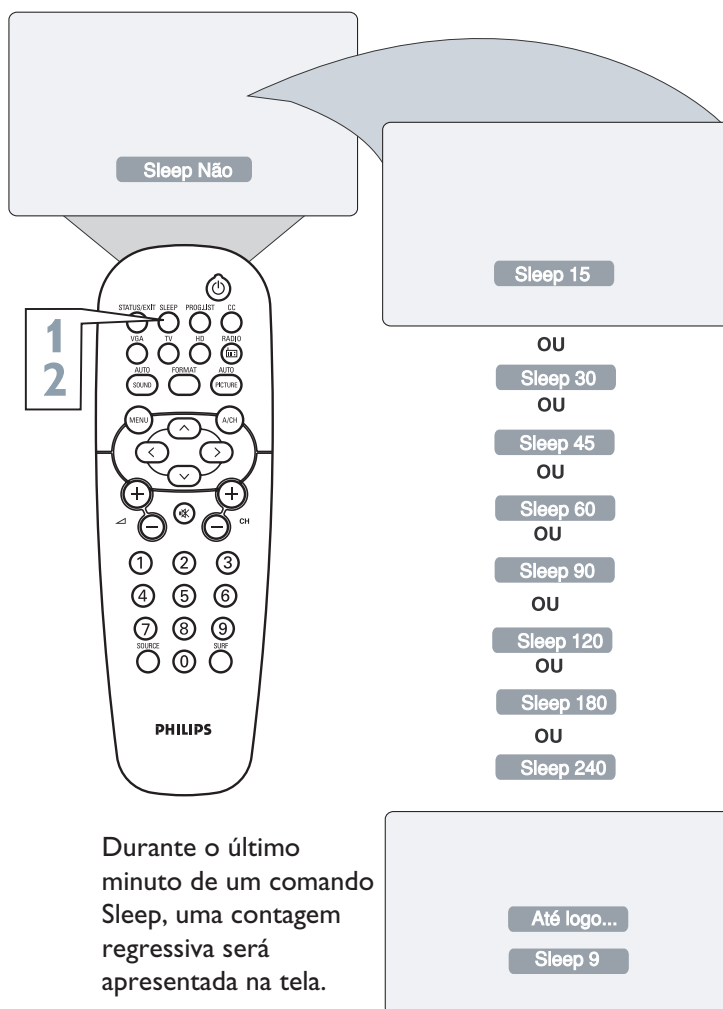

## UTILIZANDO O CONTROLE LISTA DE CANAIS

O controle da Lista de Canais permitirá uma rápida visualização de todos os canais do TV. A Lista de Canais permitirá que você selecione facilmente o canal desejado.

- 1 Pressione a tecla **PROG. LIST** no controle remoto para visualizar a lista atual de canais instalados. (o canal atual será realçado)
- 2 Pressione a tecla de cursor **PARA CIMA** ou **PARA BAIXO** para correr pela lista de canais, até realçar o canal desejado para ser ativado.
- 3 Pressione a tecla de cursor **PARA A DIREITA** para ativar o canal. O TV sintonizará esse canal.
- 4 Pressione a tecla **STATUS/EXIT** para remover o menu da tela.

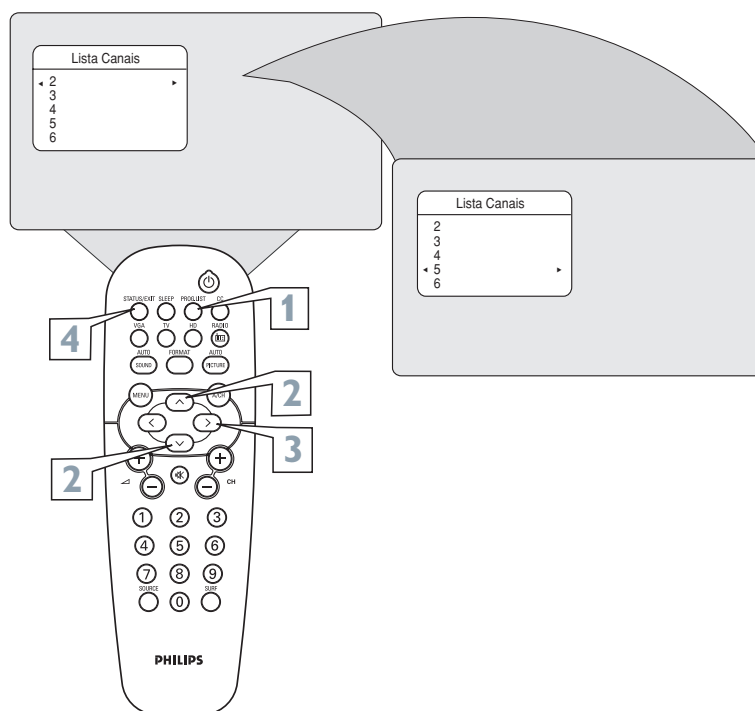

## UTILIZANDO O CONTROLE FORMATO

Você pode alterar o tamanho do formato de tela conforme o tipo de programa que você está assistindo.

- 1 Pressione a tecla **FORMAT** repetidamente para alternar entre os diferentes formatos. Você pode selecionar os modos: **4:3** **Expande 4:3** ou **Comprime 16:9**. É possível alternar os modos através das teclas de cursor **PARA CIMA** ou **PARA BAIXO**.

### NOTAS:

- Essa função não está disponível no modo HD.

Para obter máxima qualidade de imagem sem distorção é necessário sinal digital de alta qualidade ou uso de conversor/decodificador de sinal.

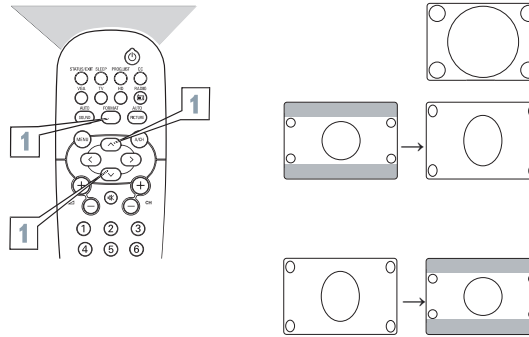

### Quando usar os formatos de tela

#### Modo 4:3

Este recurso é utilizado para apresentar uma imagem no formato 4:3 utilizando toda a tela.

#### Modo Expande 4:3

Expande as imagens de filmes gravados no formato de caixa de textos (letterbox 16:9). Com este formato selecionado, as barras horizontais negras existentes no topo e na parte inferior das imagens são reduzidas ou removidas.

#### Modo Comprime 16:9

Comprime imagens de filme que preenchem toda a tela para o formato caixa de texto (letterbox 16:9), adicionando as barras horizontais negras no topo e na parte inferior da imagem. Corrige a distorção gerada por DVDs no formato anamórfico.

## UTILIZANDO O CONTROLE AUTO PICTURE™

Independente de você estar assistindo um filme ou jogando video game, seu TV tem um controle automático de ajustes de imagem que é ideal para o programa ou fonte que você está utilizando. Cada opção do Auto Picture é pré-ajustada na fábrica para selecionar automaticamente os níveis de brilho, cor, contraste, nitidez e tom de cor.

- 1 Pressione a tecla **AUTO PICTURE** no controle remoto. O ajuste atual de AutoPicture™ aparecerá no meio da tela.
- 2 Pressione a tecla **AUTO PICTURE** repetidamente para circular através dos 5 ajustes de imagem: Pessoal, Vibrante, Natural, Suave e Games.

NOTA: Todos os modos do auto picture são pré-ajustados de fábrica, com exceção do modo PESSOAL que permite que o usuário altere os ajustes de imagem no menu IMAGEM de acordo com sua preferência.

### Dicas Úteis

É possível armazenar diferentes opções de ajustes de imagem no modo PESSOAL para as diferentes conexões do aparelho: canais de TV, AVs, CVI e modo HD.

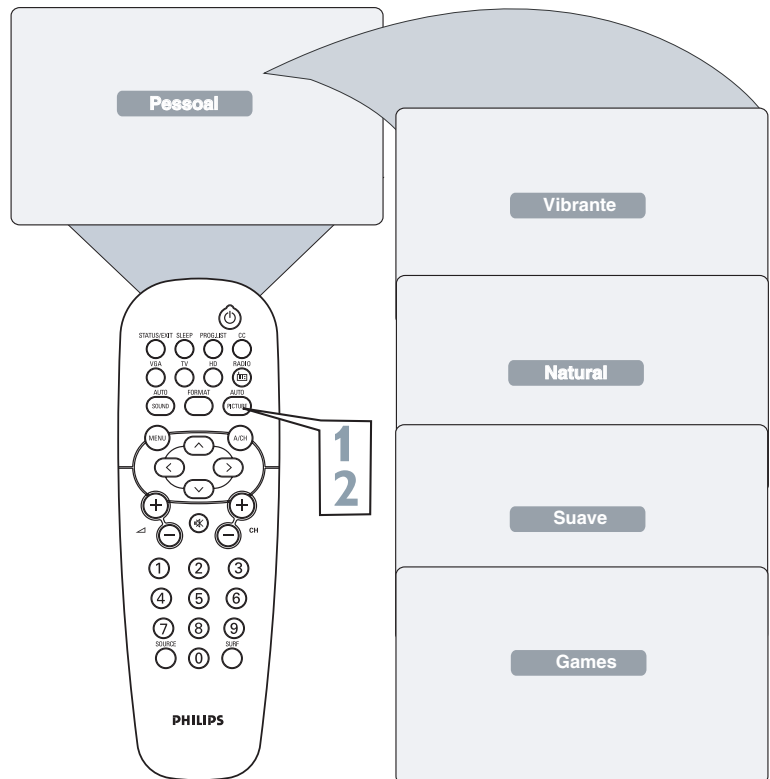

## UTILIZANDO O CONTROLE AUTO SOUND™

Independente de você estar assistindo um filme ou jogando vídeo game, seu TV tem um controle automático de ajustes de som que é ideal para o programa ou fonte que você está utilizando. Cada opção do Auto Sound é pré-ajustada na fábrica, para selecionar automaticamente os níveis de graves e agudos.

Siga os passos abaixo para selecionar uma das opções.

- 1 Pressione a tecla **AUTO SOUND** no controle remoto. O ajuste atual de AutoSound™ aparecerá no meio da tela.
- 2 Pressione a tecla **AUTO SOUND** repetidamente para circular através dos 4 ajustes de som: **Pessoal**, **Teatro**, **Música** e **Voz**.

NOTA: A função Auto Sound não está disponível no modo VGA.

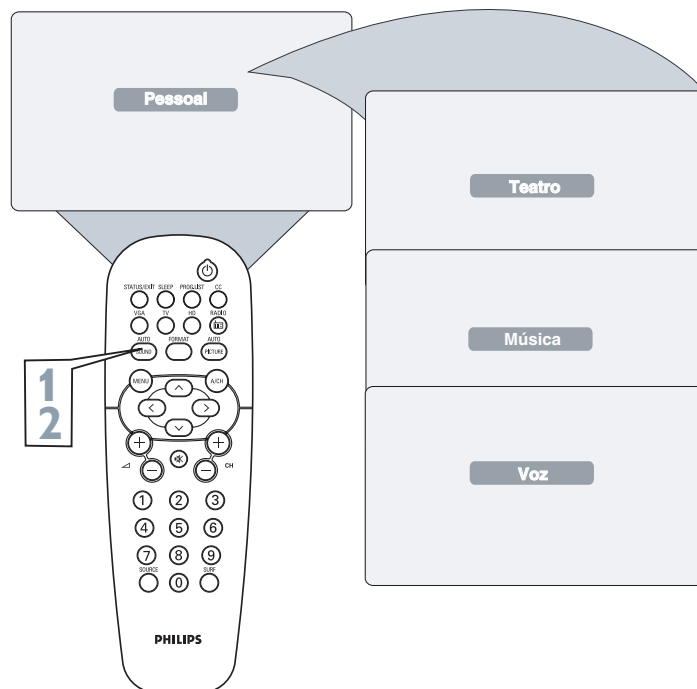

## AJUSTANDO O MODO RÁDIO FM

### SELECIONAR MODO

A opção *Selec. Modo* permite que você escolha entre os diferentes modos da TV. No modo Rádio FM, escolha os modos TV, VGA ou HD.

- 1 Se estiver no modo Rádio FM, pressione a tecla **MENU** no controle remoto para visualizar o modo **Rádio FM** na tela.
- 2 Pressione a tecla de cursor **PARA BAIXO** até realçar **Selec. Modo**.
- 3 Pressione a tecla de cursor **PARA A DIREITA** para acessar os modos **TV**, **VGA** ou **HD**.
- 4 Pressione as teclas de cursor **PARA CIMA** ou **PARA BAIXO** para escolher TV, VGA ou HD.  
**TV** - Esta opção coloca o TV no modo **TV**.  
**VGA** - Esta opção coloca o TV no modo **VGA**. O sinal de VGA deve estar presente nesta função, ou o TV irá para o modo standby.  
**HD** - Esta opção coloca o TV para o modo **HD**.
- 5 Pressione a tecla de cursor **PARA A DIREITA** para ativar a opção selecionada e mudar o modo realçado.
- 6 Pressione a tecla **STATUS/EXIT** para remover o menu da tela, quando tiver terminado a operação.

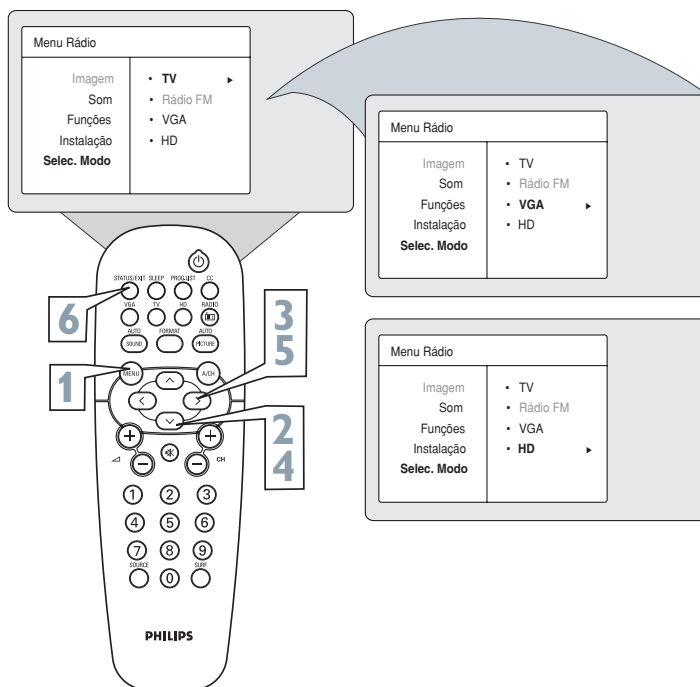



# AJUSTANDO O MODO RÁDIO FM

## MENU INSTALAÇÃO

Este TV também funciona como um Rádio FM. O sinal de FM deve ser conectado na entrada de Antena FM localizada na parte traseira do TV.

- 1 Para entrar no modo **Rádio FM**, pressione a tecla **RADIO** no controle remoto. O modo FM tem seu próprio menu de opções.
- 2 Pressione a tecla **MENU** no controle remoto para visualizar o **Menu Rádio** na tela. Pressione a tecla de cursor **PARA BAIXO** até realçar **Instalação**.
- 3 Pressione a tecla de cursor **PARA A DIREITA** no controle remoto para acessar o menu **Instalação**.
- 4 Pressione as teclas de cursor **PARA CIMA** ou **PARA BAIXO**, para selecionar as opções disponíveis de Instalação. Estas opções incluem: **Idioma**, **Auto Seleção** e **Sintonia Fina**.  
**Idioma** - Escolha para visualizar o menu em Inglês, Espanhol ou Português.  
**Auto Seleção** - O controle da Auto Seleção irá procurar o sinal de antena FM e memorizar qualquer canal FM encontrado na memória do TV.  
**Sintonia Fina** - Este controle permitirá que você sintonize manualmente qualquer sinal de FM disponível.
- 5 Pressione a tecla de cursor **PARA A DIREITA** para ajustar ou selecionar os itens realçados do submenu.
- 6 Pressione a tecla **STATUS/EXIT** para remover o menu da tela, quando tiver terminado a operação. Ou, deixe o menu na tela, pois irá desaparecer após alguns segundos.

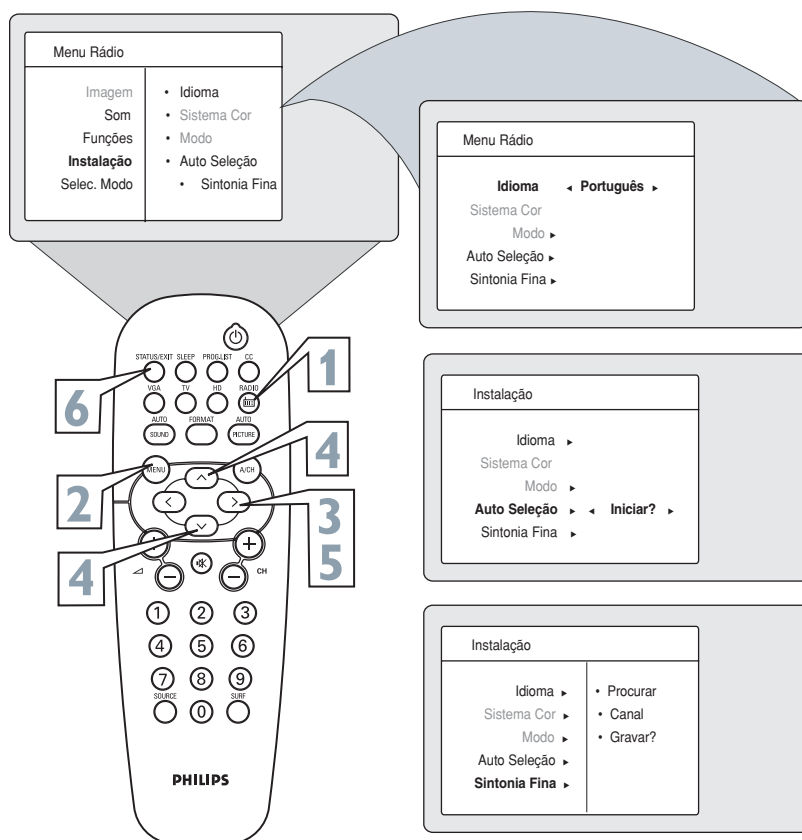

# AJUSTANDO O MODO RÁDIO FM

## SOM

Para assegurar a melhor qualidade do Rádio FM, diversos controles de Som estarão disponíveis.

- 1** Para entrar no modo FM, pressione a tecla **RADIO** no controle remoto. O modo FM tem seu próprio menu de opções.
  - 2** Pressione a tecla **MENU** no controle remoto para visualizar o menu na tela.
  - 3** Pressione a tecla de cursor **PARA BAIXO** ou **PARA CIMA** para realçar **Som**.
  - 4** Pressione a tecla de cursor **PARA A DIREITA** para acessar o menu de opções de Som. Essas opções são: Equalizador, Balanço, Nivelar Volume, Dolby Virtual ou Som.
  - 5** Pressione as teclas de cursor **PARA BAIXO** ou **PARA CIMA** para selecionar o ajuste de som que você deseja mudar.
  - 6** Pressione a tecla de cursor **PARA A ESQUERDA** ou **PARA A DIREITA** para ajustar o controle selecionado.
- NOTA :** Se **Equalizador** estiver selecionado, pressione a tecla de cursor **PARA A DIREITA** para entrar no menu **Equalizador** e pressione a tecla de cursor **PARA CIMA** ou **PARA BAIXO** para selecionar de 120Hz a 10KHz. Pressione a tecla de cursor **PARA A ESQUERDA** ou **PARA A DIREITA** para ajustar o controle selecionado.
- 7** Pressione a tecla **STATUS/EXIT** para remover o menu da tela quando o ajuste estiver terminado.

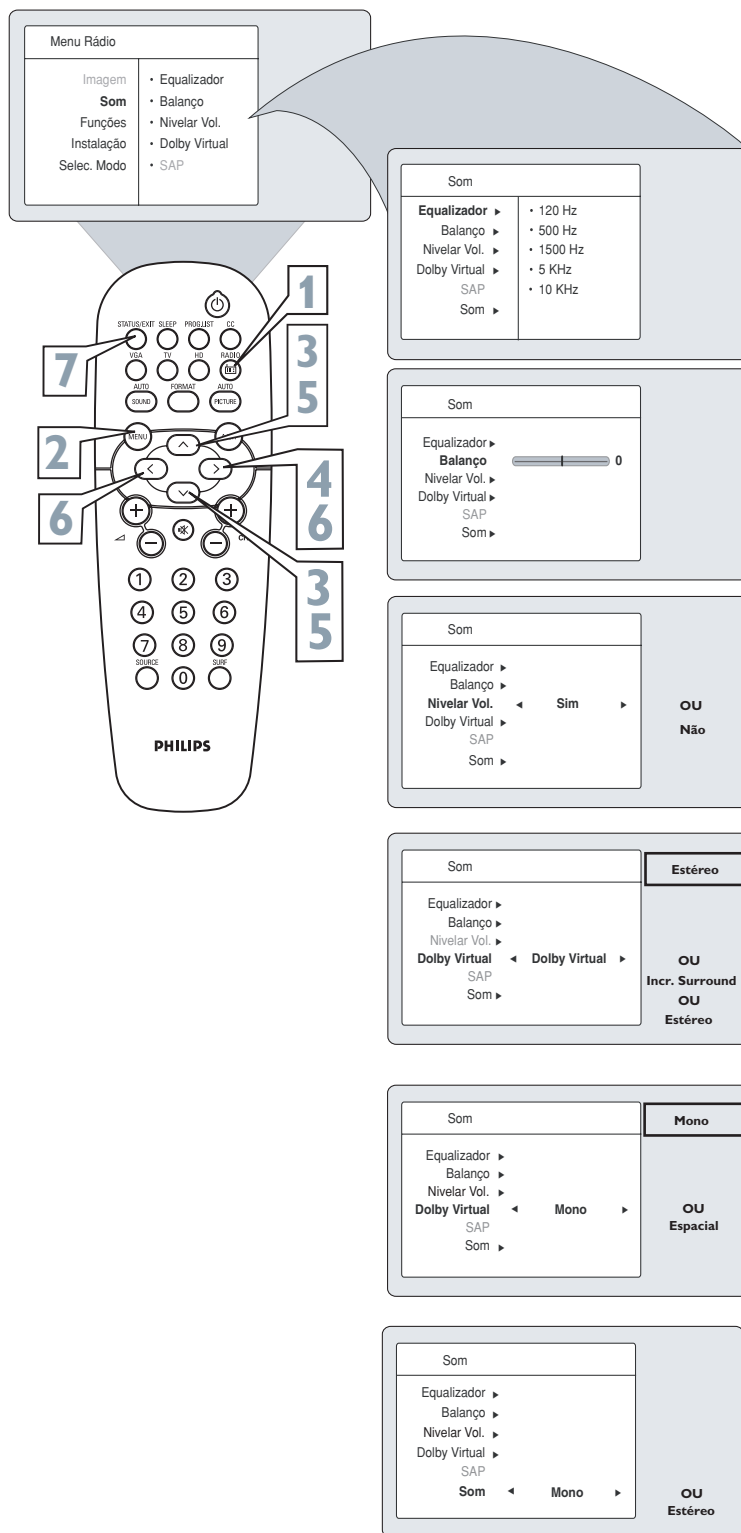

### Dicas Úteis

**Equalizador** – ajusta a tonalidade do som. Seleciona de 120Hz a 10KHz.

**Balanço** – Distribui o som pelos alto-falantes direito e esquerdo.

**Nivelar Volume** – Como variações nas condições do sinal podem resultar em uma súbita alteração no volume durante intervalos comerciais ou trocas de canal, selecionando a opção **Sim**, o volume irá permanecer num nível padrão.

**Dolby Virtual** – Proporciona a sensação de um som mais envolvente. Quando a transmissão for estéreo, permite selecionar Estéreo, Incredible Surround ou Dolby Virtual. Quando a transmissão for mono, permite selecionar Mono ou Espacial.

**Som** – Permite a seleção entre Estéreo ou Mono. Se a transmissão não for Estéreo, apenas a indicação **Mono** aparecerá na tela.

# AJUSTANDO O MODO RÁDIO FM

## TIMER

Apresenta o relógio na tela. O rádio de FM também pode ser ajustado para ser ligado ou desligado em um canal específico quando for ligado.

- 1 Pressione a tecla **MENU** no controle remoto para visualizar o menu na tela.
- 2 Pressione a tecla de cursor **PARA BAIXO** para realçar **Funções**.
- 3 Pressione a tecla de cursor **PARA A DIREITA** para entrar no menu **Funções**. Pressione a tecla de cursor **PARA A DIREITA** novamente para acessar o menu **Timer**.
- 4 Pressione a tecla de cursor **PARA CIMA** ou **PARA BAIXO** para realçar um dos controles do Timer.  
Esses controles são: Relógio, Ligar Às, Desligar Às, Canal, Ativar ou Mostrar Hora.
- 5 Pressione a tecla de cursor **PARA A DIREITA** ou **PARA A ESQUERDA** para fazer os ajustes ou alternar entre **Sim** ou **Não**.  
**Relógio:** Digite a hora atual utilizando o **Teclado Numérico (0-9)**.  
**Ligar Às:** Utilize o **Teclado Numérico (0-9)** para digitar o horário que você deseja que o programa seja ativado.  
**Desligar Às:** Utilize o **Teclado Numérico (0-9)** para digitar o horário que você deseja desligar o aparelho.  
**Canal:** Utilize o **Teclado Numérico (0-9)** ou as teclas **CH+** ou **CH-** para digitar o número do canal desejado.  
É possível também pressionar as teclas de cursor **PARA A ESQUERDA** ou **PARA A DIREITA** para selecionar o canal desejado. Ou ainda, utilize a tecla **SOURCE** para alternar mudar os modos TV, AVs, HD e FM de forma mais rápida.  
**Ativar:** Use as teclas de cursor **PARA A DIREITA** ou **PARA A ESQUERDA** para selecionar entre os modos **Uma vez**, **Todo dia** ou **Não**.  
**Mostrar Hora:** Use as teclas de cursor **PARA A DIREITA** ou **PARA A ESQUERDA** para alternar entre **Sim** ou **Não**. Se **Sim** estiver selecionado, o relógio será mostrado enquanto o TV estiver ligado. Quando **Não** estiver selecionado, o relógio só aparecerá quando a tecla **STATUS/EXIT** for pressionada.
- 6 Pressione a tecla **STATUS/EXIT** para remover o menu da tela.

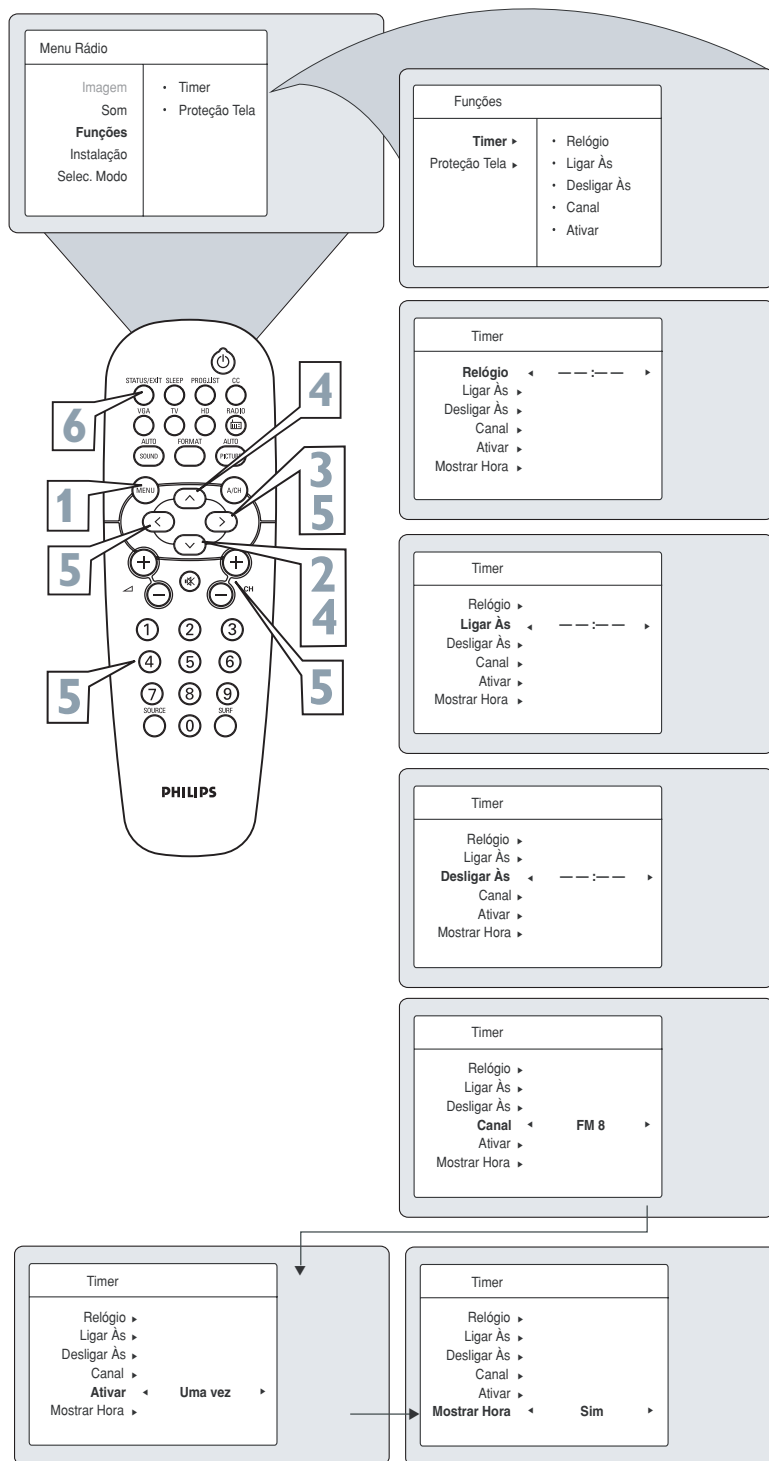

### Dicas Úteis

#### IMPORTANTE

Para o Timer funcionar, o aparelho não deve ser desligado pelo cabo de rede. Deve estar ligado ou no modo standby (luz vermelha acesa). Uma vez que o aparelho é desligado pelo cabo de rede, o Timer será desabilitado.

## AJUSTANDO O MODO RÁDIO FM

### PROTEÇÃO DE TELA

Enquanto estiver no Modo Rádio FM, há uma opção de Proteção de Tela que pode ser utilizada. O controle Proteção de Tela, quando ligado, circulará a indicação da emissora pela tela, do relógio (se disponível) e a indicação de Rádio FM.

- 1 No modo Rádio FM, pressione a tecla **MENU** no controle remoto para visualizar o menu **Rádio** na tela.
- 2 Pressione a tecla de cursor **PARA BAIXO** até realçar **Funções**.
- 3 Pressione a tecla de cursor **PARA A DIREITA** para realçar **Timer**.
- 4 Pressione a tecla de cursor **PARA BAIXO** até **Proteção Tela** ser realçado.
- 5 Pressione a tecla de cursor **PARA A DIREITA** ou **PARA A ESQUERDA** para alternar o controle **Proteção de Tela** para **Sim** ou **Não**.  
Com o controle Proteção de Tela ajustado para **Sim**, a indicação se deslocará ao redor da tela.
- 6 Pressione a tecla **STATUS/EXIT** para remover o menu da tela quando o ajuste estiver terminado. Ou, deixe a indicação, e o menu desaparecerá em poucos segundos.

### AUTO SOUND™

Auto Sound™ permite que você selecione quatro controles de som pré-ajustados de fábrica e um controle pessoal que você pode fazer os ajustes de acordo com a sua preferência no menu Som do modo Rádio. Os quatro controles de som pré-ajustados (Clássico, Jazz, Pop ou Rock) permitem que você controle o som de acordo com o programa que estiver ouvindo.

- 1 Se estiver no modo Rádio, pressione a tecla **AUTO SOUND** no controle remoto para visualizar a primeira opção de Auto Sound™ na tela.
- 2 Pressione a tecla **AUTO SOUND** repetidamente para alternar entre os 4 estilos musicais predefinidos de fábrica: CLÁSSICO, JAZZ, POP, ROCK ou PESSOAL (conforme sua preferência ajustada no menu equalizador).

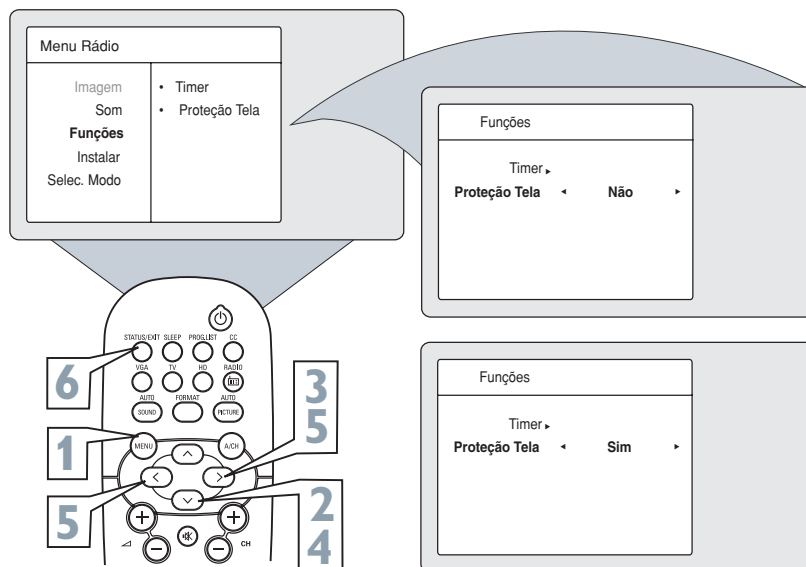

Nota:

Quando o item MOSTRAR HORA do menu Timer estiver ativado, a função Proteção de Tela é desativada automaticamente.

Se a função Proteção de Tela for desativada, a tela do LCD se auto desligará após alguns segundos caso o TV não receba nenhum comando do Controle Remoto, ao enviar qualquer comando a tela será ativada automaticamente.

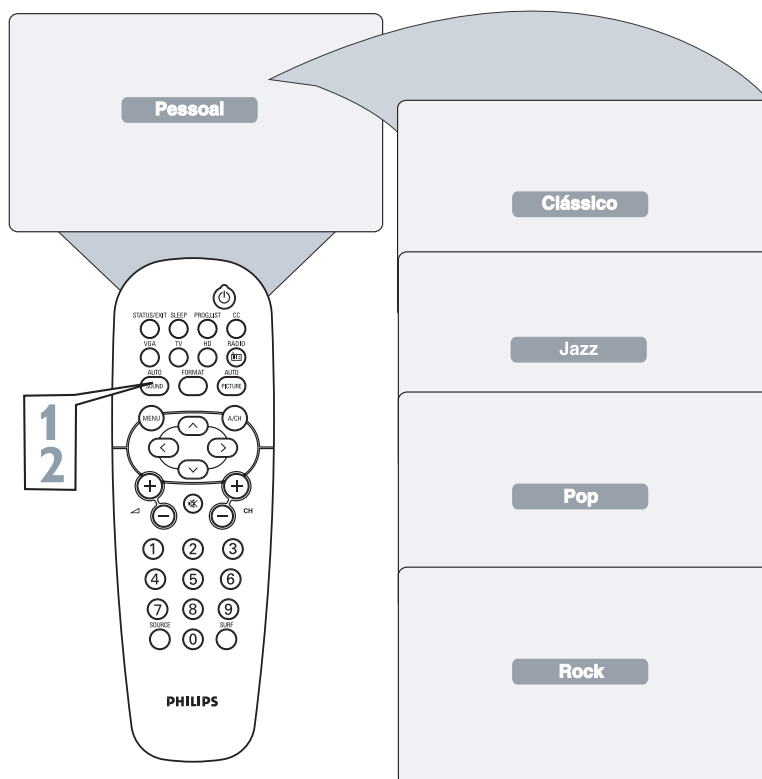

# AJUSTANDO O MODO VGA (COMPUTADOR)

## CONTROLES DE IMAGEM

Para obter a melhor qualidade de imagem através das funções de PC do seu TV, diversos controles de imagem estarão disponíveis para ajustes.

- 1 Pressione a tecla **VGA** no controle remoto para entrar no modo VGA.
- 2 Pressione a tecla **MENU** no controle remoto para visualizar o menu **Imagem**.
- 3 Pressione a tecla de cursor **PARA A DIREITA** para acessar o menu **Imagem**.
- 4 Pressione as teclas de cursor **PARA CIMA** ou **PARA BAIXO** repetidamente para selecionar uma das opções de imagem abaixo:  
**Brilho** – Escurece ou clarea a imagem.  
**Contraste** - melhora o detalhe das partes mais claras da imagem.  
**Horizontal** - permite ajustar a posição horizontal da imagem.  
**Vertical** - permite ajustar a posição vertical da imagem.  
**Tom de Cor** – Permite uma escolha de 3 ajustes de tonalidade de cor: **NORMAL**, **QUENTE** ou **FRIO**. (**Normal** mantém o branco natural, **Frio** faz com que o branco se torne azulado e **Quente**, avermelhado).
- 5 Após realçar uma seleção, pressione as teclas de cursor **PARA A ESQUERDA** ou **PARA A DIREITA** para navegar, ajustar, ou ativar um controle específico.
- 6 Pressione a tecla **STATUS/EXIT** para remover o menu da tela quando o ajuste estiver terminado.

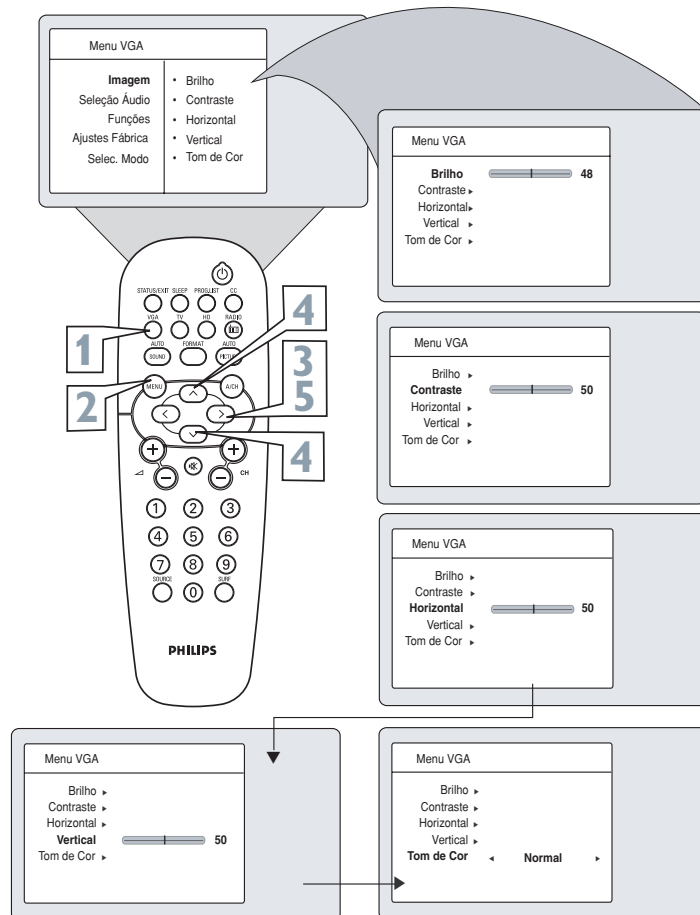

## SELEÇÃO DE ÁUDIO

Este TV permite que você escolha o som que deseja ouvir no modo VGA. Você pode selecionar TV, VGA/HD ou Rádio FM. Por exemplo, você pode ouvir o rádio, enquanto utiliza o computador.

NOTA: Se você deseja ouvir o **Rádio FM** poderá mudar o canal ou estações através das teclas **CH+** ou **CH-**.

- 1 Pressione a tecla **MENU** no controle remoto para visualizar o menu na tela.
- 2 Pressione a tecla de cursor **PARA BAIXO** repetidamente para realçar **Seleção Áudio**.
- 3 Pressione a tecla de cursor **PARA A ESQUERDA** ou **PARA A DIREITA** repetidamente para selecionar **Rádio**, **VGA/HD**, ou **TV**.
- 4 Pressione a tecla **STATUS/EXIT** para remover o menu da tela quando o ajuste estiver terminado.

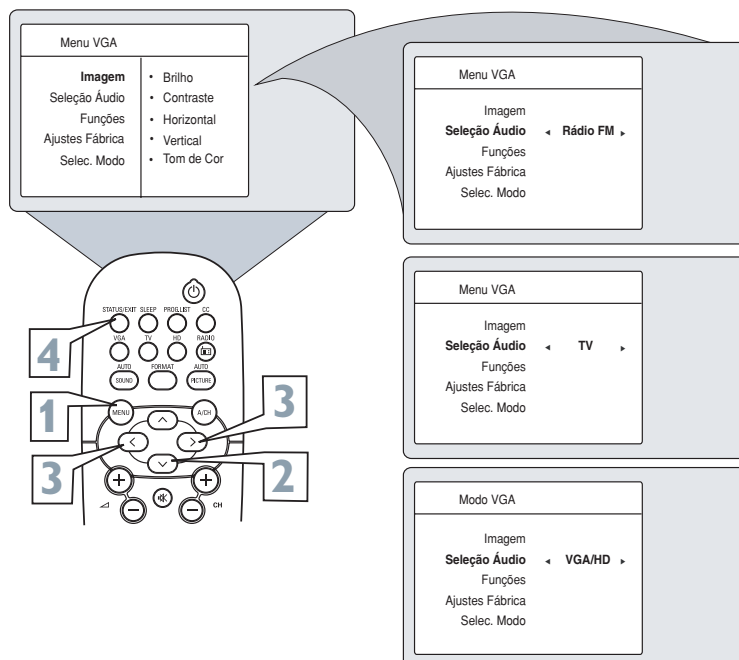

# AJUSTANDO O MODO VGA (COMPUTADOR)

## FUNÇÕES

- 1 Pressione a tecla **MENU** no controle remoto para visualizar o menu na tela.
- 2 Pressione a tecla de cursor **PARA BAIXO** repetidamente para realçar **Funções**.
- 3 Pressione a tecla de cursor **PARA DIREITA** para acessar o menu **Funções**.
- 4 Pressione as teclas de cursor **PARA CIMA** ou **PARA BAIXO** para acessar as opções do menu **Funções**:  
**Fase** - elimina a interferência das linhas horizontais  
**Frequência** - elimina a interferência das linhas verticais  
**Formato** - escolha entre Tela Cheia ou o formato original (Original) da tela do PC.  
**Auto Ajuste** - ajusta automaticamente o controle baseado no sinal recebido para transmitir a melhor imagem possível.
- 5 Pressione as teclas de cursor **PARA A ESQUERDA** ou **PARA A DIREITA** para fazer os ajustes desejados.  
Nota: Para a função Auto Ajuste, pressione as teclas de cursor **PARA A ESQUERDA** para iniciar os ajustes. Quando o ajuste estiver completo, pressione as teclas de cursor **PARA CIMA** ou **PARA BAIXO** para selecionar **Sim** se desejar gravar os ajustes ou **Não** se não desejar gravá-los.
- 6 Pressione a tecla **STATUS/EXIT** para remover o menu da tela.

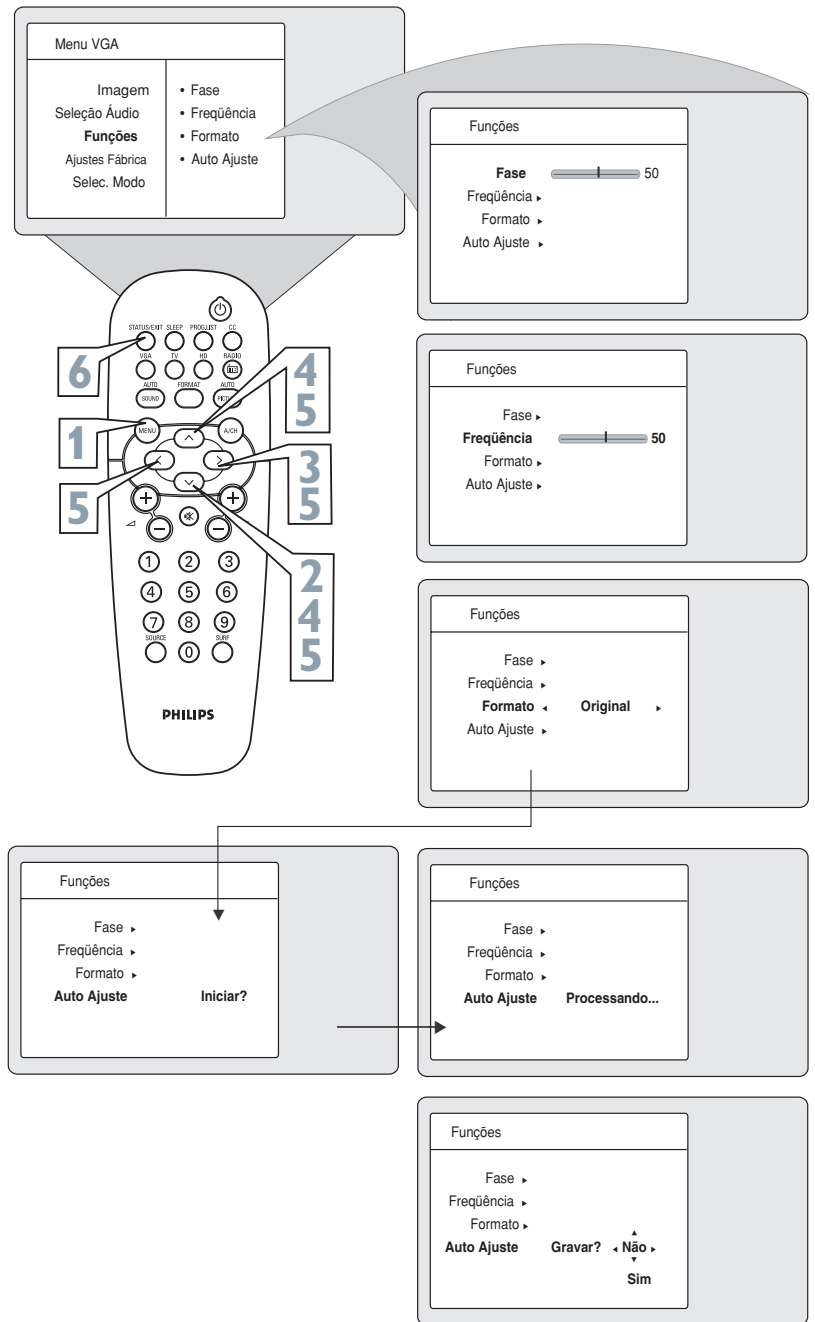

O Modelo 20PFL5122 suporta somente as resoluções:

- 640 x 480, 60 Hz
- 640 x 480, 67 Hz
- 640 x 480, 72 Hz
- 640 x 480, 75 Hz

NOTA: Se o seu Computador não possui uma placa de vídeo que suporta formatos widescreen, selecione o modo Original para não haver distorções.

# AJUSTANDO O MODO HD (ALTA RESOLUÇÃO)

## SELECIONAR MODO

Permite a mudança rápida da operação do Modo HD para os modos TV, Rádio FM ou VGA.

- 1 Se estiver no modo HD, pressione a tecla **MENU** no controle remoto para visualizar o menu HD na tela. A opção **Imagem** será realçada.
- 2 Pressione as teclas de cursor **PARA CIMA** ou **PARA BAIXO** para realçar **Selec. Modo**.
- 3 Pressione a tecla de cursor **PARA A DIREITA** para acessar o menu **Selec. Modo**.
- 4 Pressione as teclas de cursor **PARA CIMA** ou **PARA BAIXO** até realçar o modo desejado (TV, Rádio FM ou VGA).
- 5 Após selecionado o modo realçado desejado, pressione a tecla de cursor **PARA A DIREITA** para entrar no modo selecionado.

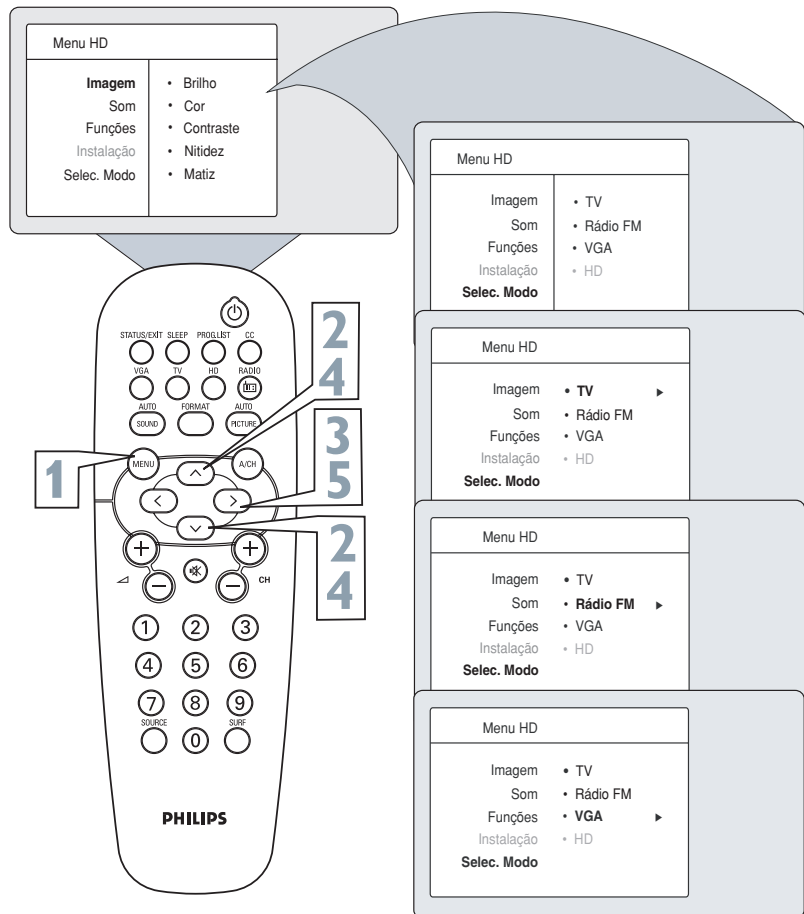

NOTA: Você também pode pressionar a tecla indicada no controle remoto para alternar entre os modos.

## TIMER

O modo Timer também permite ajustar para ligar ou desligar um canal HD em um horário específico e sintonizar um determinado canal quando ligado. O modo Timer opera exatamente da mesma maneira que o menu Timer do modo TV.

- 1 No modo HD, pressione a tecla **MENU** no controle remoto para visualizar o Menu HD na tela.
- 2 Pressione as teclas de cursor **PARA CIMA** ou **PARA BAIXO** para realçar **Funções**.
- 3 Pressione a tecla de cursor **PARA A DIREITA** para acessar o menu **Funções** e pressione o cursor **PARA A DIREITA** novamente para entrar no menu **Timer**.
- 4 Prossiga para ajustar o timer. Veja a função "Utilizando o Timer" no modo TV.

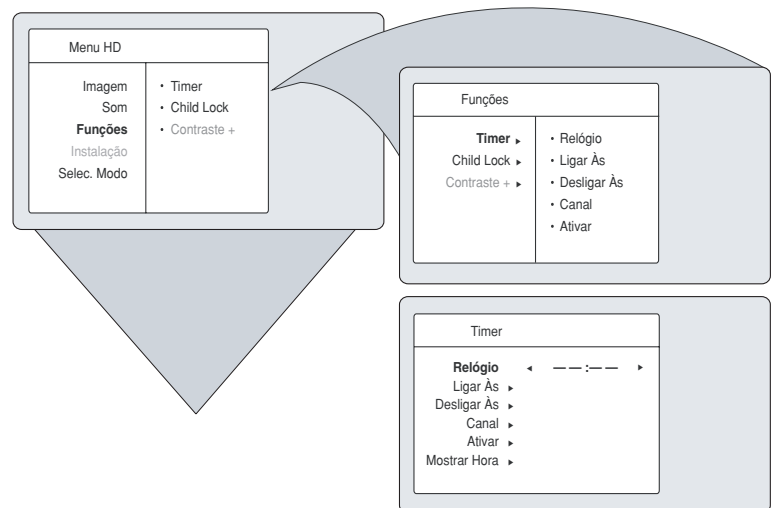

# AJUSTANDO O MODO HD (ALTA RESOLUÇÃO)

## IMAGEM

Segue abaixo uma lista de opções do menu Imagem.

- 1 Pressione a tecla **HD** no controle remoto para colocar o TV no modo HD.
- 2 Pressione a tecla **MENU** no controle remoto para visualizar o Modo HD na tela. A opção **Imagem** será realçada.
- 3 Pressione a tecla de cursor **PARA A DIREITA** para entrar no menu **Imagem**. **Brilho** será realçado.
- 4 Pressione as teclas de cursor **PARA CIMA** ou **PARA BAIXO** para selecionar o ajuste de imagem que deseja ajustar: **Brilho**, **Cor**, **Contraste**, **Nitidez**, **Matiz** ou **Tom de Cor**.
- 5 Pressione as teclas de cursor **PARA A ESQUERDA** ou **PARA A DIREITA** para ajustar o controle selecionado.
- 6 Pressione a tecla **STATUS/EXIT** para remover o menu da tela quando o ajuste estiver terminado.

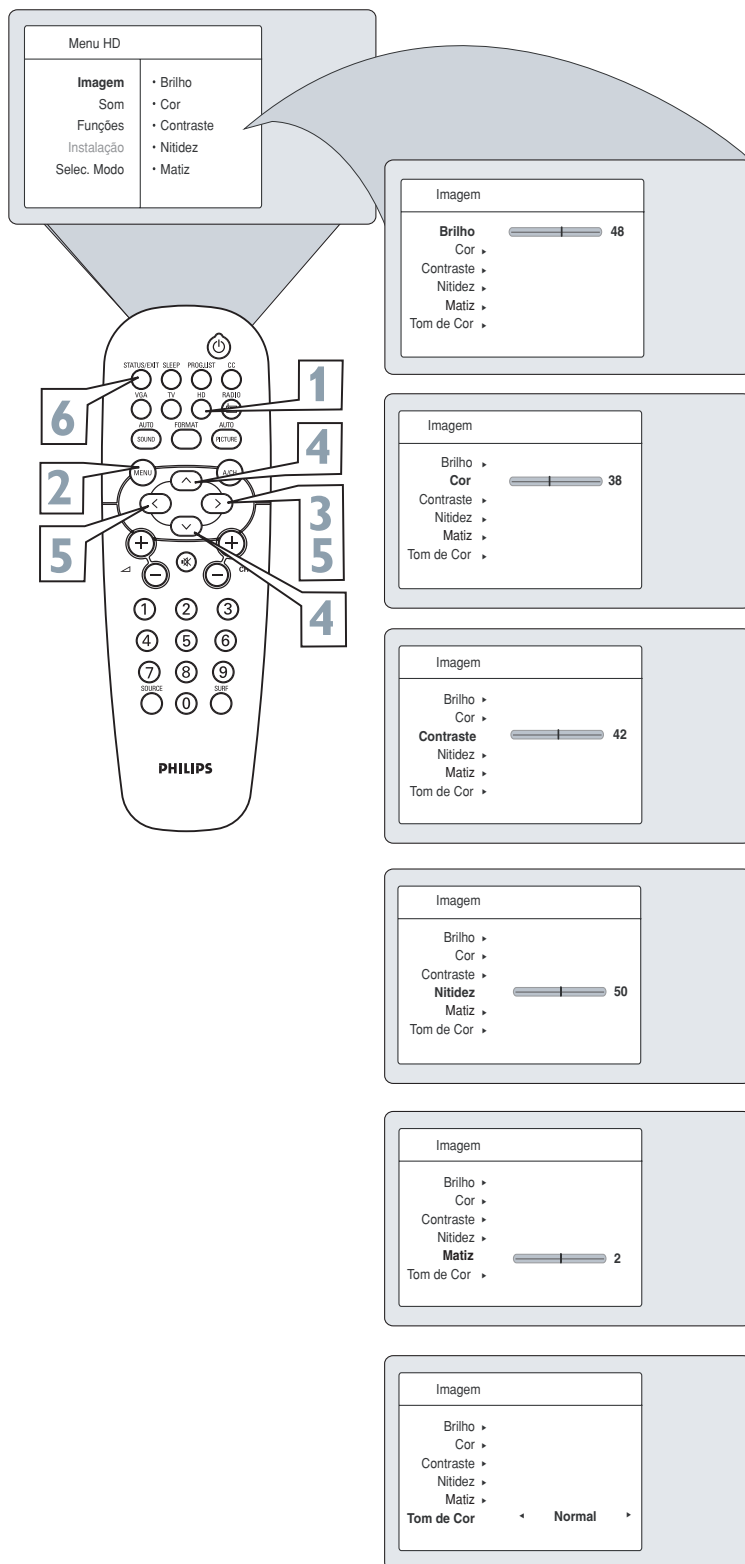

### Dicas Úteis

Lembre-se, quando a linha de escala estiver centralizada , os ajustes estarão normais, níveis medianos.

**Brilho** – Escurece ou clareia a imagem.

**Cor** – Aumenta ou diminui o nível de cor (saturação) da imagem.

**Contraste** – Aumenta ou diminui o nível de contraste, até que as partes mais claras da imagem apresentem bom detalhamento.

**Nitidez** – Suaviza a imagem ou a torna mais nítida.

**Matiz** – ajusta a imagem para obter a tonalidade natural da imagem.

**Tom de Cor** – Permite uma escolha de 3 ajustes de tonalidade de cor: **NORMAL**, **QUENTE** ou **FRIO**. (**Normal** mantém o branco natural, **Frio** faz com que o branco se torne azulado e **Quente**, avermelhado.)



# AJUSTANDO O MODO HD (ALTA RESOLUÇÃO)

## SOM

O modo HD também oferece certos ajustes de controle de Som para uma melhor qualidade no modo HD.

- 1 Pressione a tecla **HD** no controle remoto para colocar o TV no modo HD.
- 2 Pressione a tecla **MENU** no controle remoto para visualizar o Modo HD na tela. A opção **Imagem** será realçada.
- 3 Pressione a tecla de cursor **PARA BAIXO** até realçar **Som**.
- 4 Pressione a tecla de cursor **PARA A DIREITA** para entrar no menu **Som**.
- 5 Pressione as teclas de cursor **PARA CIMA** ou **PARA BAIXO** para selecionar um dos seguintes controles de som no Modo HD: Equalizador, Balanço, Nivelar Volume ou Dolby Virtual.
- 6 Pressione as teclas de cursor **PARA A ESQUERDA** ou **PARA A DIREITA** para ajustar o controle selecionado.
- 7 Pressione a tecla **STATUS/EXIT** para remover o menu da tela quando o ajuste estiver terminado.

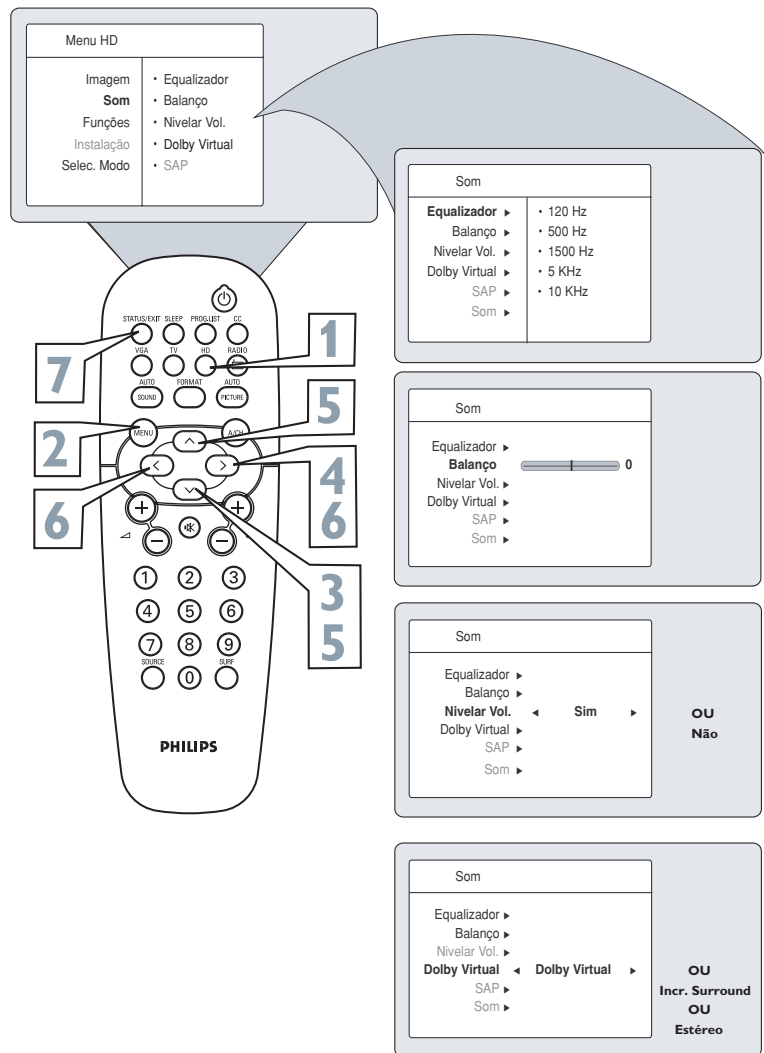

### Dicas Úteis

**Equalizador** – ajusta a tonalidade do som. Seleciona de 120Hz a 10KHz.

**Balanço** – Distribui o som pelos alto-falantes direito e esquerdo.

**Nivelar Volume** – Como variações nas condições do sinal podem resultar em uma súbita alteração no volume durante intervalos comerciais ou trocas de canal, selecionando a opção **Sim**, o volume irá permanecer num nível padrão.

**Dolby Virtual** – Proporciona a sensação de um som mais envolvente. Quando a transmissão for estéreo, permite selecionar Estéreo, Incredible Surround ou Dolby Virtual.

# AJUSTANDO O MODO HD (ALTA RESOLUÇÃO)

## CHILD LOCK

O canal no modo HD pode ser bloqueado para censurar a visualização do programa não apropriado para crianças. O menu Child Lock no modo HD permite que você mude o código de acesso do Child Lock. Para bloquear um canal e mudar o código no Modo HD, siga os passos abaixo.

- 1 Pressione a tecla **MENU** no controle remoto para visualizar o menu na tela.
- 2 Pressione a tecla de cursor **PARA BAIXO** para realçar **Funções**.
- 3 Pressione a tecla de cursor **PARA A DIREITA** para visualizar o menu **Funções**.
- 4 Pressione a tecla de cursor **PARA BAIXO** para selecionar o controle de **Child Lock**.
- 5 Pressione a tecla de cursor **PARA A DIREITA** novamente para realçar **Digite Código**.
- 6 Digite o código de acesso de 4 dígitos. *Correto* piscará brevemente e Child Lock ficará acessível.
- 7 O item **Bloquear HD** ficará realçado.
- 8 Pressione a tecla de cursor **PARA A DIREITA** para selecionar **Sim** para ativar o bloqueio do canal HD. Se a opção **Sim** estiver selecionada, o canal HD não permitirá a visualização dos programas. Para visualizá-los, ajuste o controle para **Não**.
- 9 Se você quiser mudar seu código de acesso, pressione a tecla de cursor **PARA BAIXO** e selecione **Mudar Código**.
- 10 Pressione a tecla de cursor **PARA A DIREITA** para entrar no modo Mudar Código. "Novo Código" irá aparecer.
- 11 Digite o código de acesso de 4 dígitos utilizando o **Teclado Numérico (0-9)**, "Confirmar" irá aparecer.
- 12 Utilizando o **Teclado Numérico (0-9)** digite o código de acesso de 4 dígitos novamente para confirmar. Uma vez que a mensagem Confirmado aparecer, o seu código foi mudado.
- 13 Pressione a tecla **STATUS/EXIT** para remover o menu da tela.

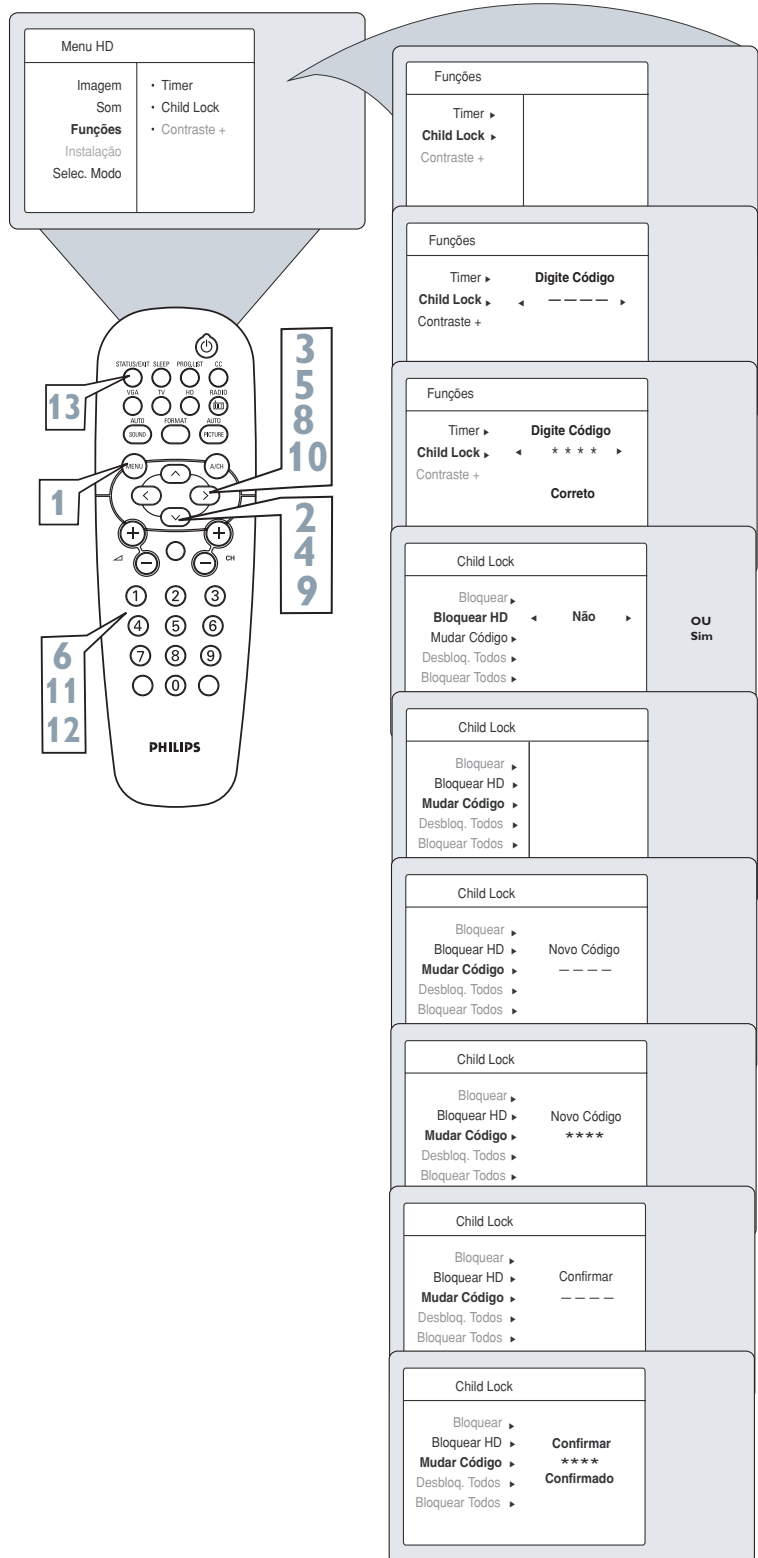

## SOLUÇÃO DE PROBLEMAS

### Não Liga

- Verifique o cabo de força do TV. Desconecte o TV da tomada e aguarde 10 segundos, reconecte o plug na tomada e pressione a tecla **POWER** novamente.
- Esteja certo que o cabo de força CA utilizado não está rompido.

### Sem Imagem

- Verifique as conexões do cabo/antena. Eles estão corretamente conectados na entrada ANT 75 do TV?
- Ajuste corretamente o modo da TV (Antena ou Cabo) no menu Instalação.
- Entre na função Auto Seleção e tente achar canais disponíveis.
- Pressione a tecla **SOURCE** no controle remoto e certifique-se que o sinal de fonte correto está selecionado.
- Se estiver utilizando um equipamento externo, esteja certo que o mesmo esteja funcionando corretamente.
- No modo VGA, o sinal de vídeo DEVERÁ ESTAR presente, senão o TV não funcionará.

### Sem Imagem em S-Vídeo

- Selecione o canal AV2 o mesmo mudará automaticamente para SVHS.
- Verifique se o Cabo está bem conectado.
- Verifique se o DVD Player está funcionando corretamente.

### Sem Som

- Verifique as teclas de **VOLUME**.
- Verifique a tecla **MUTE** no controle remoto.
- Se estiver utilizando um equipamento externo, verifique as conexões de áudio.

### Sem Som em Um dos Falantes

- Verifique o ajuste da função **BALANÇO** dentro do menu SOM.

### Sem Som no Modo HD

- Verifique se a conexão está correta, cheque o Guia de Instalação Rápida.
- Verifique as teclas de **VOLUME**.
- Verifique a tecla **MUTE** no controle remoto.

### Sem Sinal AV

- Verifique se as conexões AV e S-Vídeo estão feitas simultaneamente. Se estiverem, desconecte o cabo S-Vídeo. O sinal AV é cancelado automaticamente pelo sinal S-Vídeo se ambos os cabos forem conectados simultaneamente.

### TV reproduz somente som MONO

- Verifique se a transmissão do canal é MONO.
- Verifique o controle de ajuste do Som. Mude o ajuste para Estéreo.

### Controle Remoto não funciona

- Verifique as pilhas. Se necessário, insira pilhas novas e do mesmo tipo. **AS BATERIAS ESTÃO EXCLUÍDAS DA GARANTIA ADICIONAL DO PRODUTO.**
- Verifique o cabo de força do TV. Desconecte o TV da tomada e aguarde 10 segundos, reconecte o plug na tomada e pressione a tecla **POWER** novamente.
- Certifique-se que o controle remoto está operando no modo correto.
- Verifique se o controle remoto está apontado para o Sensor de Controle Remoto no TV. Veja Guia Rápido para maiores detalhes.

### TV Mostra Canais Errados ou Nenhum Canal acima de 13

- Repita a seleção do canal.
- Adicione o número do canal desejado (utilizando o controle Sintonia Fina) na memória do TV.
- Certifique-se que o modo da TV no menu Instalação está ajustado para a opção Cabo e entre na função Auto Seleção para achar todos os canais disponíveis.

### A cor do S-Vídeo está fraca

- Desconecte e conecte novamente o cabo de S-Vídeo.

### Imagem deformada, esticada ou comprimida

- Tente alterar o formato de tela através da tecla **FORMAT** ou das teclas de cursor **PARA A DIREITA, PARA A ESQUERDA, PARA CIMA OU PARA BAIXO.**

## ESPECIFICAÇÕES TÉCNICAS

20PFL5122

Sistema de Cor	
AUTO	•
PAL-M, PAL-N, NTSC, PAL-BG Playback (por AV)	•
Alimentação	
100 a 250V Automático	•
50/60Hz	•
Consumo em Stand-by (127V)	<1W
Tela de Cristal Líquido	
Tamanho da tela	20" (51cm)
Diagonal visual aprox.	51cm
Relação de Aspecto	4:3
Resolução	640 x 480p (VGA)
Recepção de canais (TV/Rádio FM)	
VHF/UHF (2 ao 69)	•
TV a Cabo (1 ao 125)	•
FM (87.5MHz a 108MHz)	•
Conexões traseiras	
Entradas	
AV1	
Áudio e Vídeo (AV1)	1x (Estéreo)
Vídeo Componente (CVI)	•
AV2	
Áudio e Vídeo (AV2)	1x (Estéreo)
S-Vídeo (SVHS)	•
Outras	
Alta Definição - Prog. Scan (HD)	Via entrada VGA
Computador (VGA)	Via entrada VGA
Áudio para VGA/HD	•
Antena FMR (rádio FM)	•
Saída	
Fone de Ouvido	•
Saída de Áudio	2 x 5W
Dimensões aprox. LxAxP (mm)	
Com Pedestal	506 x 490 x 246
Sem Pedestal	506 x 446 x 77
Peso Aproximado (Kg)	
Com Pedestal	8,1
Sem Pedestal	6,7
Acessórios	
Controle Remoto	•
Pilhas tipo AA	2
Antena FM	•
Guia de Conexão	•
Kit pedestal (vide Guia de Conexão)	•
Cabo VGA para RCA (YPbPr)	•
Cabo de rede	•

Nota: Para a Tensão de Operação, Frequência, Consumo, Modelo e Número de Série, consulte a etiqueta de tipo na parte traseira do aparelho.



# LISTA DE SERVIÇO AUTORIZADO

CABO FRIO	22-26451819	SAO BORJA	55-34311850	BOTUCATU	14-38821081	SAO PAULO	11-32222311
CAMPOS GOYTACAZES	22-27221499	SAO FCO DE PAULA	54-2441466	BOTUCATU	14-38155044	SAO ROQUE	11-47842509
CANTAGALO	22-25555303	SAO GABRIEL	55-2325833	CAMPINAS	19-32369199	SAO VICENTE	13-34628031
DUQUE DE CAXIAS	21-27711508	SAO JOSE DO OURO	54-3521216	CAMPINAS	19-32544819	SOROCABA	15-32241170
ITAOCARA	22-38612740	SAO LUIZ GONZAGA	55-33521365	CAMPINAS	19-32336498	SOROCABA	15-32241170
ITAPERUNA	22-38220605	SAO MARCOS	54-2911462	CAMPINAS	19-37372500	STA BARBARA D'OESTE	19-34631211
MACAE	22-27626235	SOBRADINHO	51-37421409	CAMPO LIMPO PAULISTA	11-40392000	TABOAO DA SERRA	11-47871480
MACAE	22-27591358	STA CRUZ DO SUL	51-37155456	CAMPOS DO JORDAO	12-36622142	TAQUARITINGA	16-32524039
MAGE	21-26330605	STA CRUZ DO SUL	51-37153048	CATANDUVA	17-35232524	TAUBATE	12-36219080
NITEROI	21-26220157	TAPEJARA	54-3442353	CERQUILHO	15-32842121	TUPA	14-34962596
NOVA FRIBURGO	22-25227692	TAPERA	54-3851160	CRUZEIRO	12-31433859	VINHEDO	19-38765310
NOVA IGUACU	21-26675663	TAQUARI	51-6531291	DIADEMA	11-40430669	VOTUPORANGA	17-34215726
PETROPOLIS	24-22312737	TORRES	51-6641940	DRACENA	18-38212479	<b>SERGIPE</b>	
RESENDE	24-33550101	TRES DE MAIO	55-35352101	FERNANDOPOLIS	17-34423921	ARACAJU	79-32119764
RIO DE JANEIRO	21-25894622	TRES DE MAIO	55-35358727	FRANCA	16-37223898	ARACAJU	79-32176080
RIO DE JANEIRO	21-25892030	URUGUAIANA	55-34121791	FRANCO DA ROCHA	11-44492608	ESTANCIA	79-5222325
RIO DE JANEIRO	21-25097136	VACARIA	54-2311396	GUARUJA	13-33582942	ITABAIANA	79-4313023
RIO DE JANEIRO	21-24315426	VENANCIO AIRES	51-37411443	GUARULHOS	11-64513576	LAGARTO	79-6312656
RIO DE JANEIRO	21-31579290	VERA CRUZ	51-37181350	GUARULHOS	11-64431153		
RIO DE JANEIRO	21-33916353			IGARAPAVA	16-31724600	<b>TOCANTINS</b>	
RIO DE JANEIRO	21-22367814	<b>RONDÔNIA</b>		INDAIATUBA	19-38753831	ARAGUAINA	63-4212857
RIO DE JANEIRO	21-31592187	ARIQUEMES	69-35353491	ITAPETININGA	15-32710936	ARAGUAINA	63-4111818
RIO DE JANEIRO	21-38675252	CACOAL	69-4431415	ITAPIRA	19-38633802	ARAGUAINA	63-4111818
RIO DE JANEIRO	21-25714999	CEREJEIRAS	69-33422251	ITARARE	15-35322743	GUARAI	63-34641590
RIO DE JANEIRO	21-24451123	GUAJARA-MIRIM	69-35414430	ITU	11-40230188	GURUPI	63-33511038
SAO GONCALO	21-27013214	JL- PARANA	69-34211891	ITUVERAVA	16-7293365	GURUPI	63-33124470
TERESOPOLIS	21-27439467	PORTO VELHO	69-32273377	JABOTICABAL	16-32021580		
TRES RIOS	24-22555687	ROLIM DE MOURA	69-4421178	JALES	17-36324479		
TRES RIOS	24-22521388	VILHENA	69-33223321	JAU	14-36222117		
				JUNDIAI	11-45862182		
<b>RIO GRANDE DO NORTE</b>		<b>RORAIMA</b>		LEME	19-35713528		
CAICO	84-4171844	BOA VISTA	95-32249605	LIMEIRA	19-34413179		
MOSSORO	84-33147809	BOA VISTA	95-6233456	MARILIA	14-34547437		
NATAL	84-32231249			MATAO	16-33821046		
NATAL	84-32132345	<b>SANTA CATARINA</b>		MAUA	11-45145233		
PAU DOS FERROS	84-3512334	BLUMENAU	47-3227742	MOGI DAS CRUZES	11-47941814		
		CANOINHAS	47-6223615	MOGI-GUACU	19-38181171		
<b>RIO GRANDE DO SUL</b>		CANOINHAS	47-6223615	MOGI-MIRIM	19-38624401		
AGUDO	55-2651036	CAPINZAL	49-35552266	OLIMPIA	17-2812184		
ALEGRETE	55-34221969	CHAPECO	49-33223304	OSASCO	11-36837343		
BAGE	53-32411295	CHAPECO	49-33221144	OURINHOS	14-33225457		
BENTO GONCALVES	54-4526825	CONCORDIA	49-34423704	PIRACICABA	19-34340454		
CAMAQUA	51-36711686	CRICIUMA	48-34375155	PIRASSUNUNGA	19-35614091		
CAMPINAS DO SUL	54-3661300	CUNHA PORA	49-6460043	PORTO FERREIRA	19-35812441		
CANELA	54-32821551	CURITIBANOS	49-32410851	PRES PRUDENTE	18-2225168		
CAPAO DA CANOA	51-6652638	DESCANSO	49-36230245	PRES. EPITACIO	18-2814184		
CARAZINHO	54-3302292	FLORIANOPOLIS	48-32254149	PRES.PRUDENTE	18-2217943		
CAXIAS DO SUL	54-32153107	INDAIAL	47-33333275	PROMISSAO	14-35411696		
CAXIAS DO SUL	54-2268020	IPORA DO OESTE	49-36341289	RIBEIRAO PRETO	16-36106989		
CERRO LARGO	55-33591973	ITAIOPOLIS	476-522282	RIBEIRAO PRETO	16-36368156		
CORONEL BICACO	55-35571397	ITAJAI	47-33444777	RIBEIRAO PRETO	16-36107553		
ERECHIM	54-3211933	JARAGUA DO SUL	47-33722050	RIO CLARO	19-35348543		
ESTANCIA VELHA	51-35612142	JOACABA	49-35220418	S BERNARDO CAMPO	11-41257000		
FARROUPILHA	54-32683603	JOINVILLE	47-34331146	S BERNARDO CAMPO	11-43681788		
FAXINAL DO SOTURNO	55-32631150	LAGES	49-2232355	S CAETANO DO SUL	11-42214334		
FLORES DA CUNHA	54-2922625	LAGES	49-32244414	S JOAO BOA VISTA	19-36232990		
FREDERICO WESTPHALEN	55-37441850	LAGUNA	48-36461221	S JOSE CAMPOS	12-39239508		
GETULIO VARGAS	54-3411888	LAURO MULLER	48-4643202	S JOSE DO RIO PARDO	19-36085760		
GIRUA	55-33611764	MARAVILHA	49-6640052	S JOSE RIO PRETO	17-32325680		
GRAVATAI	51-4882830	PINHALZINHO	497-661014	S, JOSE RIO PRETO	17-2352381		
HORIZONTINA	55-35371680	PORTO UNIAO	42-35232839	SALTO	11-40296563		
IBIRAIARAS	54-3551359	RIO DO SUL	47-5211920	SANTO ANDRE	11-49905288		
IJUI	55-33327766	SAO MIGUEL D'OESTE	49-36220026	SANTOS	13-32272947		
IMBE	51-36272704	SEARA	49-4521034	SANTOS	13-32847339		
LAJEADO	51-37145155	SOMBRIO	48-5331225	SAO CARLOS	16-33614913		
MARAU	54-33424571	TAIO	478-620576	SAO JOSE DO CAMPOS	12-39122728		
MONTENEGRO	51-6324187	TUBARAO	48-6224448	SAO JOSE RIO PRETO	17-2355241		
NONOAI	54-3621126	TUBARAO	48-6261651	SAO PAULO	11-2964622		
NOVA PRATA	54-32421328	TURVO	48-5250373	SAO PAULO	11-67036116		
NOVO HAMBURGO	51-35823191	URUSSANGA	484-651137	SAO PAULO	11-69791184		
OSORIO	51-36632524	VIDEIRA	49-35660376	SAO PAULO	11-38659897		
PALMEIRA MISSOES	55-37421407	XANXERE	49-4333026	SAO PAULO	11-62156667		
PANAMBI	55-33753488			SAO PAULO	11-69545517		
PASSO FUNDO	54-33111104	<b>SÃO PAULO</b>		SAO PAULO	11-36726766		
PELOTAS	53-32223633	AGUAS DE LINDOIA	19-38241524	SAO PAULO	11-66940101		
PORTO ALEGRE	51-32226941	AMERICANA	19-34062914	SAO PAULO	11-32077111		
PORTO ALEGRE	51-33256653	AMPARO	19-38072674	SAO PAULO	11-39757996		
PORTO ALEGRE	51-32268834	ARACATUBA	18-36218775	SAO PAULO	11-62976464		
RIO GRANDE	53-32323211	ARARAQUARA	16-33368710	SAO PAULO	11-56679695		
SANTA DO LIVRAMENTO	55-32411899	ATIBAIA	11-44118145	SAO PAULO	11-38751333		
SANTA MARIA	55-32222235	AVARE	14-37322142	SAO PAULO	11-55321515		
SANTA ROSA	55-35121991	BARRETOS	17-33222742	SAO PAULO	11-62809411		
SANTA VITORIA DA PALMAR	53-32633992	BATATAIS	16-37614455	SAO PAULO	11-32217317		
SANTO ANGELO	55-33131183	BAURUI	14-32239551	SAO PAULO	11-37714709		
SANTO AUGUSTO	55-37811511	BIRIGUI	18-36424011	SAO PAULO	11-25770899		

# CERTIFICADO DE GARANTIA INTERNACIONAL

ESTE APARELHO É GARANTIDO PELA PHILIPS DA AMAZÔNIA INDÚSTRIA ELETRÔNICA LTDA., POR UM PERÍODO SUPERIOR AO ESTABELECIDO POR LEI. PORÉM, PARA QUE A GARANTIA TENHA VALIDADE, É IMPRESCINDÍVEL QUE, ALÉM DESTA CERTIFICADO, SEJA APRESENTADA A NOTA FISCAL DE COMPRA DO PRODUTO.

- 1) A PHILIPS DA AMAZÔNIA INDÚSTRIA ELETRÔNICA LTDA. ASSEGURA AO PROPRIETÁRIO CONSUMIDOR DESTA APARELHO A GARANTIA DE 365 DIAS (90 DIAS LEGAL MAIS 275 ADICIONAL) CONTADOS A PARTIR **DA DATA DE ENTREGA DO PRODUTO, CONFORME EXPRESSO NA NOTA FISCAL DE COMPRA**, QUE PASSA A FAZER PARTE DESTA CERTIFICADO.
- 2) ESSA GARANTIA PERDERÁ SUA VALIDADE SE:
  - A) O DEFEITO APRESENTADO FOR OCACIONADO POR USO INDEVIDO OU EM DESACORDO COM O SEU MANUAL DE INSTRUÇÕES.
  - B) O PRODUTO FOR ALTERADO, VIOLADO OU CONSERTADO POR PESSOA NÃO AUTORIZADA PELA PHILIPS.
  - C) O PRODUTO FOR LIGADO A FONTE DE ENERGIA (REDE ELÉTRICA, PILHAS, BATERIA, ETC.) DE CARACTERÍSTICAS DIFERENTES DAS RECOMENDADAS NO MANUAL DE INSTRUÇÕES E/OU NO PRODUTO.
  - D) O NÚMERO DE SÉRIE QUE IDENTIFICA O PRODUTO ESTIVER DE ALGUMA FORMA ADULTERADO OU RASURADO.
- 3) ESTÃO EXCLUÍDOS DESTA GARANTIA DEFEITOS DECORRENTES DO DESCUMPRIMENTO DO MANUAL DE INSTRUÇÕES DO PRODUTO, DE CASOS FORTUITOS OU DE FORÇA MAIOR, BEM COMO AQUELES CAUSADOS POR AGENTES DA NATUREZA E ACIDENTES.
- 4) EXCLUEM-SE IGUALMENTE DESTA GARANTIA OS DEFEITOS DECORRENTES DO USO DOS PRODUTOS EM SERVIÇOS NÃO DOMÉSTICO/RESIDENCIAL REGULAR OU EM DESACORDO COM O USO RECOMENDADO.
- 5) AS DESPESAS DE TRANSPORTE DO APARELHO E/OU DO TÉCNICO AUTORIZADO CORREM POR CONTA DO CONSUMIDOR REQUERENTE DO SERVIÇO.
- 6) ESTE PRODUTO TEM **GARANTIA INTERNACIONAL**. O SERVIÇO TÉCNICO (DURANTE OU APÓS A GARANTIA É DISPONÍVEL EM TODOS OS PAÍSES ONDE ESTE PRODUTO É OFICIALMENTE DISTRIBUÍDO PELA PHILIPS. NOS PAÍSES ONDE A PHILIPS NÃO DISTRIBUI ESTE PRODUTO, O SERVIÇO DA PHILIPS LOCAL PODERÁ PRESTAR TAL SERVIÇO, CONTUDO PODERÁ OCORRER ALGUM ATRASO NO PRAZO DE ATENDIMENTO SE A DEVIDA PEÇA DE REPOSIÇÃO E O MANUAL TÉCNICO NÃO FOREM PRONTAMENTE DISPONÍVEIS.
- 7) A GARANTIA NÃO SERÁ VÁLIDA SE O PRODUTO NECESSITAR DE MODIFICAÇÕES OU ADAPTAÇÕES PARA HABILITÁ-LO A OPERAR EM QUALQUER OUTRO PAÍS QUE NÃO AQUELE PARA O QUAL FOI DESIGNADO, FABRICADO, APROVADO E/OU AUTORIZADO, OU TER SOFRIDO QUALQUER DANO DECORRENTE DESTA TIPO DE MODIFICAÇÃO.

## **8) ESTÃO EXCLUÍDAS DA GARANTIA ADICIONAL AS PILHAS OU BATERIAS FORNECIDAS JUNTO COM O CONTROLE REMOTO.**

### **PHILIPS DA AMAZÔNIA INDÚSTRIA ELETRÔNICA LTDA.**

DENTRO DO BRASIL, PARA INFORMAÇÕES ADICIONAIS SOBRE O PRODUTO OU PARA EVENTUAL NECESSIDADE DE UTILIZAÇÃO DA REDE DE OFICINAS AUTORIZADAS, LIGUE PARA O CENTRO DE INFORMAÇÕES AO CONSUMIDOR, OU ESCREVA PARA CAIXA POSTAL No. 21315 CEP 04602-970 - SÃO PAULO - SP OU ENVIE UM E-MAIL PARA : [cic@philips.com.br](mailto:cic@philips.com.br)

HORÁRIO DE ATENDIMENTO: DE SEGUNDA A SEXTA-FEIRA, DAS 08:00 ÀS 20:00 H;  
AOS SÁBADOS DAS 08:00 ÀS 13:00 H.

PARA ATENDIMENTO FORA DO BRASIL CONTATE A PHILIPS LOCAL OU A:

PHILIPS CONSUMER SERVICE  
BEUKENLAAN 2  
5651 CD EINDHOVEN  
THE NETHERLANDS

**CIC** Centro de Informações  
ao Consumidor

**PHILIPS**

Atendimento Especial:  
0800 701 0245  
[atendimentoespecial@philips.com.br](mailto:atendimentoespecial@philips.com.br)

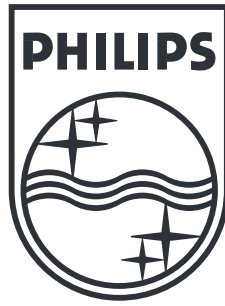

Specifications are subject to change without notice.  
Trademarks are the property of Koninklijke Philips Electronics N.V. or their respective owners.  
2005 © Koninklijke Philips Electronics N.V. All rights reserved.

[www.philips.com](http://www.philips.com)

3139-125-36134