

**Телевизор цветного изображения
жидкокристаллический (LCD)**

26PF4311S/10

32PF4311S/10

FLATV™

Руководство по эксплуатации



PHILIPS

Введение

Благодарим Вас за покупку нашего изделия.
Это руководство поможет Вам в установке и настройке телевизора.
Настоятельно советуем внимательно прочесть его.

Содержание

Меры предосторожности.....	2
Подготовка/начало работы	3
Панель управления и разъемы телевизора	4
Кнопки пульта дистанционного управления.....	5
Кнопки пульта дистанционного управления (дополнительные функции).....	6
Быстрая настройка.....	6
Сортировка каналов.....	7
Автоматическое сохранение.....	7
Сохранение вручную.....	8
Название каналов.....	8
Настройки изображения и звука	9
Использование функций увеличения контрастности шумоподавления.....	10
Функция таймера.....	10
Использование функции «картинка в картинке»	11
Форматы экрана	12
Предустановленные настройки изображения и звука	13
Использование функции активного контроля	13
Телетекст.....	14
Использование телевизора как компьютерного монитора	15
Использование телевизора в режиме высокой четкости.....	16
Советы по устранению неисправностей.....	17
Глоссарий	18
Характеристики.....	19
Справочная таблица условных наименований стран.....	19



Вторичная переработка

Упаковка этого изделия пригодна для переработки с целью повторного использования. Правила утилизации вы можете узнать в местном органе власти.



Утилизация

Этот аппарат сконструирован и изготовлен из высококачественных материалов и компонентов, которые могут быть переработаны и использованы повторно. Если на упаковке имеется такой символ с изображением перечеркнутого мусорного контейнера на колесах, значит, на это изделие распространяется действие директивы 2002/976/ЕС. Пожалуйста, уточните условия сдачи электрических и электронных устройств в вашем регионе.

Соблюдайте местные правила и не выбрасывайте отслужившие свой срок электротовары вместе с обычным домашним мусором. Правильная утилизация этого изделия поможет избежать негативных последствий для окружающей среды и здоровья человека.

Меры предосторожности

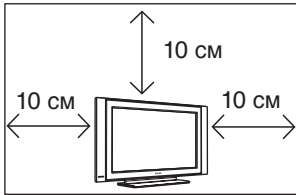

Для обеспечения нормальной вентиляции телевизора оставьте вокруг него не менее 10 см свободного пространства. Ставьте телевизор на устойчивую и ровную поверхность. Никогда не закрывайте вентиляционные отверстия телевизора тканью или другими материалами. Ничего не вставляйте в вентиляционные отверстия. Если внутрь устройства попадет металлический предмет или легковоспламеняющееся вещество, это может вызвать пожар или короткое замыкание.

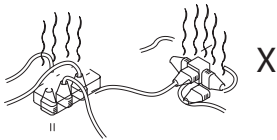

Не подключайте слишком много устройств к одной розетке, это может вызвать перегрузку и стать причиной пожара или короткого замыкания.

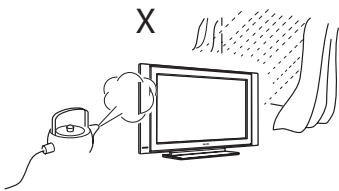

Чтобы не допустить возникновения пожара или короткого замыкания, не подвергайте телевизор воздействию дождя или сырости.

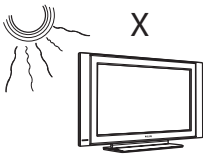

Не устанавливайте телевизор в места, где на него будут попадать прямые солнечные лучи или где бывает очень высокая температура.

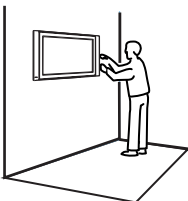

Настенный монтаж телевизора должен производиться квалифицированным специалистом. Неправильная установка может повредить телевизор.



Для протирки корпуса или экрана пользуйтесь ватой, тканью, салфеткой или другими мягкими материалами, например, замшей. Хорошо отожмите салфетку, чтобы с нее не капала вода. Для чистки телевизора нельзя использовать ацетон, туалетную воду или алкоголь. В целях безопасности выньте шнур питания из розетки.

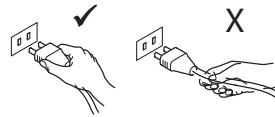

Берите шнур питания за вилку. Не тяните за провод, пытаясь выключить телевизор. Не пользуйтесь плохими розетками. Вилку в розетку вставляйте полностью. Небрежное соединение может вызвать искрение и привести к пожару.

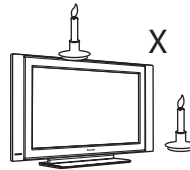

Не ставьте на телевизор или возле него открытые источники пламени (например, горящие свечи).

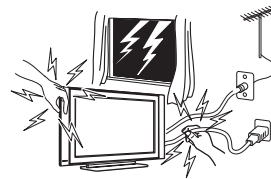

В целях безопасности не дотрагивайтесь до телевизора, шнура питания или антенны во время грозы.



Не ставьте на телевизор вазы, наполненные водой. Попав внутрь, вода может вызвать короткое замыкание. Если внутрь телевизора попала вода, не включайте его. Сразу же вызовите квалифицированного специалиста.

Подготовка/начало работы

1 Установка телевизора

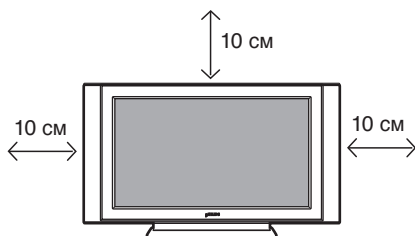

Установите телевизор на устойчивую ровную поверхность, оставив вокруг него не менее 10 см свободного пространства

2 Соединения

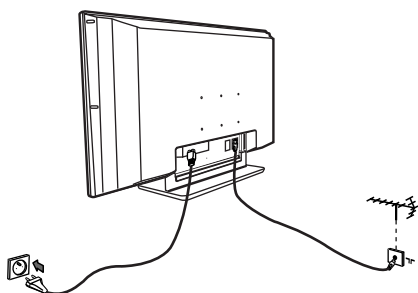

- Вставьте штекер антенны в разъем 75 Ом ТГ в нижней части телевизора.
- Вставьте вилку шнура питания в розетку (220-240 В 50/60 Гц).

3 Использование пульта дистанционного управления

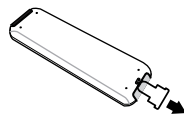

Чтобы пульт дистанционного управления (ПДУ) заработал, снимите с батарейки пластмассовую изоляцию.

4 Включение телевизора

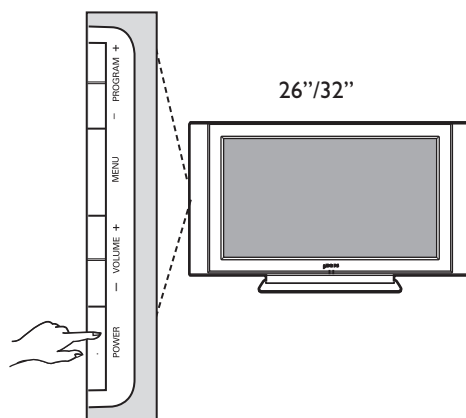

- Для включения телевизора нажмите кнопку питания (**POWER**). Загорится зеленый индикатор и включится экран.
- Если телевизор находится в режиме ожидания (красная лампочка), воспользуйтесь кнопками **PROGRAM+/-** на панели управления или кнопками **P-/+** на пульте ДУ.

ПРИМЕЧАНИЕ

Подробная информация о подключении содержится в «РУКОВОДСТВЕ ПО ПОДКЛЮЧЕНИЮ».

Панель управления и разъемы телевизора

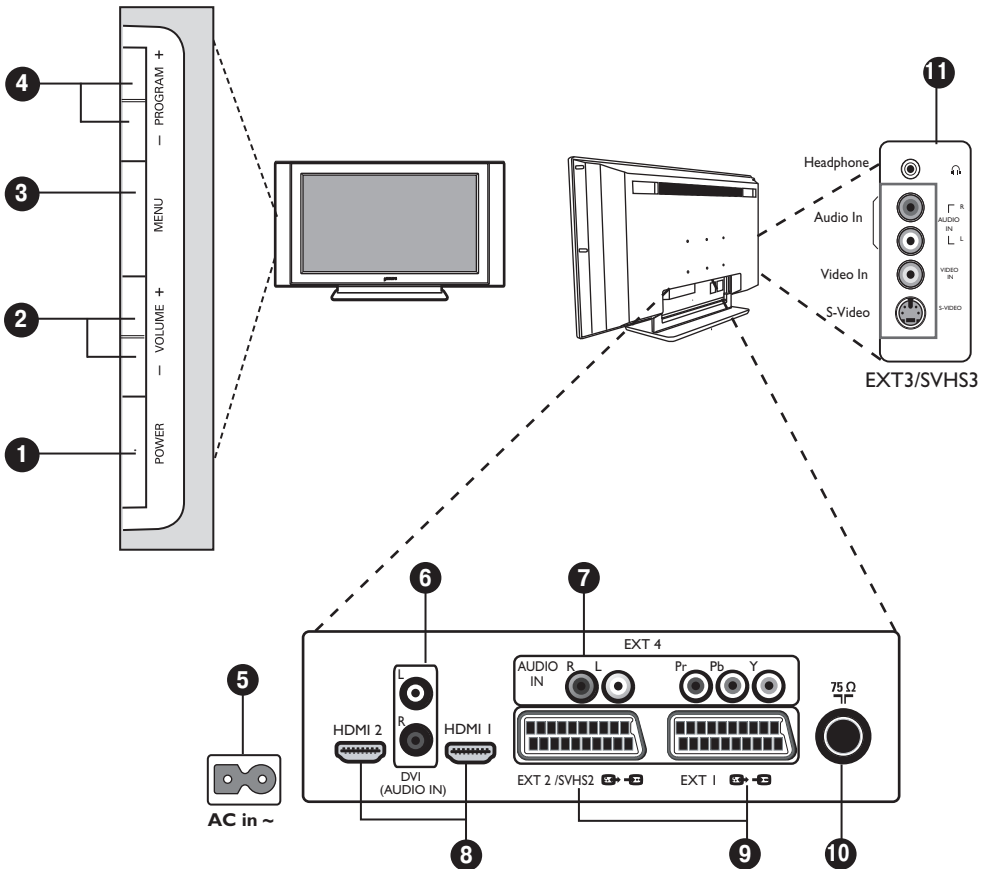

1 «POWER» [ПИТАНИЕ] $\text{\textcircled{P}}$: для включения и выключения телевизора.

Примечание: Электропитание продолжает поступать на телевизор, даже когда кнопка питания выключена.

2 «VOLUME» [ГРОМКОСТЬ] \pm : для регулировки громкости звука.

3 «MENU» [МЕНЮ]: для вызова и закрытия меню. Кнопки **PROGRAM** \pm можно использовать для выбора пункта меню, а кнопки **VOLUME** \pm для входа в выбранный пункт меню и изменения настроек.

4 «PROGRAM/CHANNEL» [ПРОГРАММА/КАНАЛ] \pm : для выбора программ.

5 Гнездо питания **POWER**: вставьте вилку в розетку.

6 Аудиовход **DVI**: для подключения HD-устройств высокой четкости или компьютера с выходом DVI.

7 Компонентные видеовходы/аудиовходы: для подключения DVD-плеера, приставки кабельного ТВ и других устройств с такими же разъемами. Соедините аудиовходы и компонентные видеовходы телевизора с соответствующими выходами внешнего устройства.

8 Гнезда **HDMI 1 /HDMI 2**: для подключения приставки кабельного ТВ, DVD-плеера/рекордера, HD-устройства или компьютера.

9 Гнезда **EXT 1** и **EXT 2/SVHS 2**: для подключения приставки кабельного ТВ, DVD-плеера/рекордера, видеомagneтофона, декодера, у которых имеется разъем Scart.

10 Разъем телевизионной антенны: вставьте штекер антенны в разъем 75 Ом ПГ.

11 Боковые соединения: для подключения камеры или камкордера. Туда же можно подключить и наушники для индивидуального прослушивания.

ПРИМЕЧАНИЕ

Подробная информация о подключении содержится в «РУКОВОДСТВЕ ПО ПОДКЛЮЧЕНИЮ».

Кнопки пульта дистанционного управления

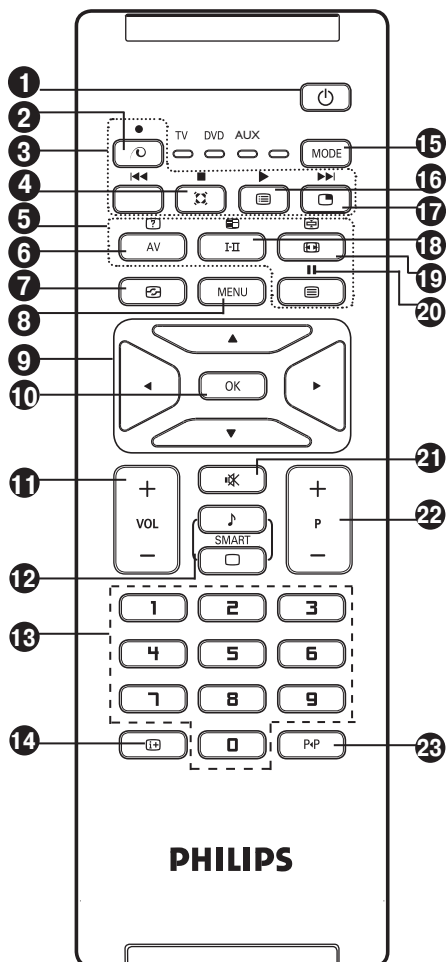

- 1 Режим ожидания**

Позволяет перевести телевизор в режим ожидания. Для включения телевизора нажмите кнопки , P-/+ или AV.
- 2** В режиме ТВ эта кнопка не используется.
- 3 DVD / AUX** (см. стр. 6).
- 4 Пространственное звучание**

Для включения / отключения эффекта окружающего звучания. В стереофоническом режиме создается впечатление, будто увеличилось расстояние между громкоговорителями. В моделях имеющих функцию Virtual Dolby Surround становится доступным эффект Dolby Surround Pro Logic.
- 5 Кнопки телетекста** (см. стр. 14)
- 6 AV**

Вызывает список источников, позволяя выбирать ТВ или периферийные устройства, подключенные к разъемам EXT 1, EXT2/SVHS2, EXT3/SVHS3, EXT 4, HDMI-1 или HDMI-2.

- 7 «Активное управление»** (см. стр. 13).
- 8 МЕНЮ**

Для вызова меню и выхода из меню.
- 9 Кнопки управления курсором**

Эти 4 кнопки используются для выбора пунктов меню и настройки параметров.
- 10 ОК**

Подтверждение выбора.
- 11 Громкость (- VOL +)**

Для настройки громкости звука.
- 12 Предустановки изображения и звука**

Дает доступ к предустановленным настройкам изображения и звука (см. стр. 13).
- 13 Цифровые кнопки**

Для прямого включения каналов. Если канал имеет двузначный номер, вторую цифру надо ввести до того, как исчезнет черточка.
- 14 Информация на экране**

Для отключения/удаления номера канала, названия звукового режима, времени, оставшегося до отключения телевизора и индикатора уровня сигнала*. Если вы хотите, чтобы эта информация постоянно отображалась на экране, нажмите и удерживайте эту кнопку не менее 5 секунд. Чтобы стереть информацию, снова нажмите и удерживайте эту кнопку не менее 5 секунд.
- 15 Режим**

Для переключения из режима ТВ в режим DVD или AUX. См. Раздел «Кнопки пульта дистанционного управления (дополнительные функции)» на стр. 6.
- 16 Список программ**

Позволяет отобразить/стереть список программ. Кнопками выберите программу, а кнопкой включите ее для просмотра.
- 17 Картинка в картинке**

Для вывода дополнительного окна на экран телевизора (см. стр. 11).
- 18 Звуковой режим**

Используется для переключения стереофонических передач, транслируемых в режимах **Stereo** и **Nicam Stereo**, в монофонический режим **Mono**. В этом случае индикатор **Mono** будет светиться красным светом. При трансляции двуязычных программ позволяет выбирать режим **Dual** или **DualII**.
- 19 Формат экрана** (см. стр. 12).
- 20 DVD / AUX** (см. стр. 6).
- 21 Отключение звука**

Нажмите для отключения или восстановления звука.
- 22 Выбор телевизионных программ (P -/+)**

Для перехода к следующей или предыдущей программе. В течение нескольких секунд на экране отображается номер программы и название звукового режима. При трансляции некоторых ТВ-программ в нижней части экрана появляется название программы.
- 23 Предыдущая/текущая программа**

Для быстрого переключения с текущей программы на программу, которую вы смотрели до этого.

* Индикатор уровня сигнала указывает мощность сигнала программы, которую вы смотрите.

Кнопки пульта дистанционного управления (дополнительные функции)











Пульт дистанционного управления позволяет также управлять основными функциями некоторых моделей DVD-плееров фирмы Philips.

Примечание: С DVD-рекордерами (DVD-R) фирмы Philips этот пульт не работает.

Кнопкой **MODE** выберите желаемый режим: DVD или AUX.

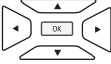
Индикатор пульта ДУ загорается, показывая выбранный режим. Если в течение 20 секунд вы не предпринимаете никаких действий, он автоматически выключается. При этом автоматически восстанавливается режим ТВ.

Следующие кнопки выполняют управляющие функции в зависимости от используемого устройства:

	режим ожидания		пауза
	назад		вызов меню и выход из меню
	стоп		выбор канала
	воспроизведение		кнопки навигации и настройки, подтверждение выбора
	вперед		цифровые кнопки
	запись		

Plug & Play

Быстрая настройка

При первом включении телевизора на экране появляется меню. Вам будет предложено выбрать страну, а также указать язык меню.

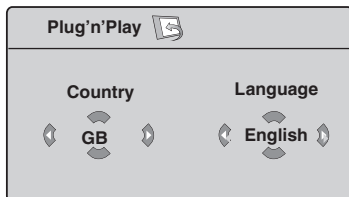

ПРИМЕЧАНИЕ

Если такое меню не появилось, выполните установку каналов методом **автонастройки** (см. стр. 7). Если меню появилось, проделайте следующие действия.

- 1 Кнопками **▲▼** на пульте управления выберите страну. Если вашей страны нет в списке, выберите "...". См. «Справочную таблицу условных наименований стран» на стр. 19.
- 2 Кнопкой **▶** перейдите к пункту выбора языка и с помощью кнопок **▲▼** выберите требуемый язык.
- 3 Кнопкой **▶** включите функцию поиска.

Поиск начинается автоматически. Все доступные ТВ-программы будут сохранены в памяти. Эта операция занимает несколько минут. На экране отображается процесс поиска и номера обнаруженных программ.

Важно: Чтобы прервать процесс поиска, нажмите кнопку **(MENU)**. Если вы прервали поиск во время автоматического сохранения, в память будут занесены не все каналы. Чтобы автоматически сохранить все каналы, необходимо начать повторный поиск и довести его до конца.

Примечание

Система автоматической настройки каналов (ATS)

Если передающая станция или кабельная сеть передают сигнал автоматической сортировки, каналы будут пронумерованы правильно. На этом настройка заканчивается. В противном случае вам придется обратиться к меню Сортировки (Sort) для изменения нумерации каналов.

Автоматическая установка каналов (ACI)

Когда электроника обнаруживает кабельную систему или телевизионный канал, которые передают сигнал ACI, на экране появляется список каналов. Без сигнала ACI каналы нумеруются в соответствии с параметрами выбранного вами языка и страны. Чтобы изменить нумерацию каналов, вы можете воспользоваться меню Сортировка (Sort). *Некоторые передатчики и кабельные сети передают свои собственные параметры сортировки (регион, язык и т.д.). В таком случае кнопками **▲▼** выберите желаемый вариант и кнопкой **▶** подтвердите свой выбор.*

Сортировка каналов

- 1 Нажмите кнопку **MENU**. Откроется экран «TV menu» [Меню ТВ].

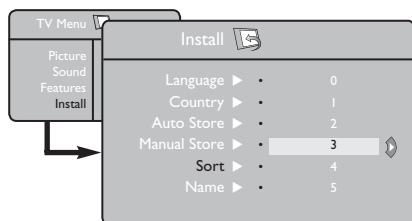

- 2 Кнопкой **▼** выберите пункт «Install» [Установить] и с помощью кнопок **▶** / **OK** войдите в режим установки.

- 3 Кнопкой **▼** выберите пункт «Sort» [Сортировка] и с помощью кнопок **▶** / **OK** войдите в режим сортировки.
- 4 Кнопками **▲▼** выберите номер канала, который вы хотите переместить, и с помощью кнопок **▶** / **OK** войдите в режим сортировки. (Стрелка сейчас указывает влево).
- 5 Кнопками **▲▼** выберите новый номер канала и кнопками **◀** / **OK** подтвердите выбор. (Стрелка указывает вправо, это означает, что сортировка закончена).
- 6 Повторите действия пунктов 4 и 5 для каждого из каналов, номер которых вы хотите изменить.
- 7 Для возвращения к предыдущему пункту меню нажмите на кнопку **MENU**.
- 8 Чтобы покинуть меню, нажмите кнопку **i+**.

Автоматическое сохранение

- 1 Нажмите кнопку **MENU**.
- 2 Кнопкой **▼** выберите пункт «Install» [Установить] и с помощью кнопок **▶** / **OK** войдите в режим установки. (Здесь будет выделен пункт «Language» [Язык]).

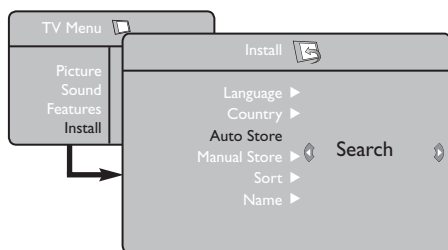

- 3 Прежде чем автоматически сохранять каналы, выберите с помощью кнопок **◀▶** язык меню*.

- 4 Кнопкой **▼** выберите пункт «Country» [Страна], а затем при помощи кнопок **◀▶** выберите страну.
- 5 Кнопкой **▼** выберите пункт «Auto Store» [Автонастройка], и с помощью кнопок **▶** / **OK** включите автоматический поиск каналов. Все доступные телевизионные каналы будут сохранены в памяти. Эта процедура занимает несколько минут. На дисплее отображается процесс поиска и количество найденных программ.
- 6 После завершения поиска нажмите кнопку **i+** для выхода из меню.

Важно: Чтобы прервать процесс поиска, нажмите кнопку **i+**. Если вы прервали поиск во время автоматического сохранения, в память будут занесены не все каналы. Чтобы автоматически сохранить все каналы, необходимо начать повторный поиск и довести его до конца.

* Выбор языка

Если вы по ошибке выбрали язык, который не понимаете, и это мешает вам управлять телевизором, можно все же вернуться и выбрать другой, понятный вам язык. Для этого достаточно проделать следующие действия:

- нажмите кнопку **i+**, чтобы покинуть текущее меню.
- кнопкой **MENU** откройте Меню ТВ.

- несколько раз подряд нажмите кнопку **▼**, пока не будет выделен ЧЕТВЕРТЫЙ пункт телевизионного меню.
- кнопками **▶** / **OK** войдите в меню «Install» [Установить].
- нажимая кнопки **◀▶**, выберите желаемый язык (теперь меню будет отображаться на выбранном вами языке). Далее можете переходить к автоматической установке телевизионных каналов.

Сохранение вручную

Это меню позволяет сохранять в памяти по одной программе.

- 1 Нажмите кнопку **MENU**.
- 2 Кнопкой **▼** выберите пункт **«Install»** [Установить] и, нажав **►/ OK**, войдите в режим установки.
- 3 Кнопкой **▼** выберите пункт **«Manual Store»** [Ручная настройка] и, нажав **►/ OK**, войдите в режим ручной настройки.
- 4 Кнопками **▲▼** выберите пункты, которые вы хотите изменить или активизировать.

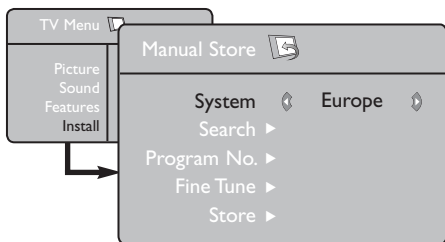

- 5 **Система:** Кнопками **◀▶** выберите **«Europe»** [Европа] (автоматическое обнаружение*), **«France»** [Франция] (стандарт LL'), **«UK»** [Соединенное Королевство] (стандарт I), **«West Europe»** [Западная Европа] (стандарт BG) или **«East Europe»** [Восточная Европа] (стандарт DK).

* За исключением Франции (стандарт LL').
В этом случае надо выбрать вариант **«France»** [Франция].

- 6 **Поиск:** Нажмите кнопки **►/ OK**. Включается функция поиска. После обнаружения какого-либо канала поиск прекращается и на экране отображается имя этого канала (если таковое имеется). Переходите к следующему пункту. Если вам известно, на какой частоте работает канал, который вы хотите выбрать, просто введите числовое значение этой частоты с помощью кнопок **0 - 9**.

Если система не находит программы, обратитесь к разделу «Советы по устранению неисправностей» на стр. 17 и 18.

- 7 **Номер канала:** С помощью кнопок **0 - 9** или **◀▶** введите номер, который вы хотите присвоить каналу.
- 8 **Точная настройка:** Если качество приема неудовлетворительно, воспользуйтесь для более точной настройки уровня сигнала кнопками **◀▶**.
- 9 **Запоминание:** Для сохранения изменений нажмите **►/ OK**. Теперь канал сохранен в памяти.
- 10 Для сохранения каждого канала повторите действия пунктов 6 – 9.
- 11 Для возврата к предыдущему меню нажмите кнопку **MENU**.
- 12 Для выхода из меню нажмите кнопку **i+**.

Название каналов

Вы можете давать названия телевизионным каналам.

- 1 Нажмите кнопку **MENU**.
- 2 Кнопкой **▼** выберите пункт **«Install»** [Установить] и, нажав **►/ OK**, войдите в режим установки.

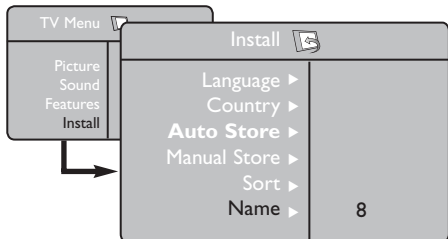

- 3 Кнопкой **▼** выберите пункт **«Name»** [Имя] и, нажав **►/ OK**, войдите в режим присвоения имени.
- 4 Кнопками **▲▼** выберите канал, которому вы хотите дать название и, нажав **►/ OK**, войдите в режим именования.
- 5 Кнопками **▲▼** выбираются буквы, а с помощью кнопок **◀▶** вы можете перемещаться внутри поля имени, которое может включать не более 5 букв.
- 6 Нажимайте кнопки **◀▶/ OK** пока имя не появится в правом верхнем углу телевизионного экрана. Теперь имя сохранено в памяти.
- 7 Для выхода из меню нажмите кнопку **i+**.

Настройка изображения и звука

- 1 Нажмите кнопку **MENU**.
- 2 Кнопками **▲▼** выберите пункт **«Picture»** [Изображение] или **«Sound»** [Звук].
- 3 Кнопками **◀▶** / **OK**, войдите в меню настройки изображения или звука.

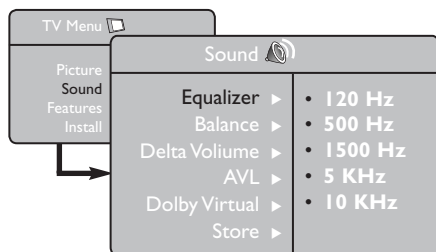
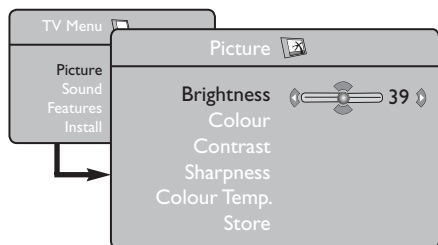

- 4 Кнопками **▲▼** выберите один из параметров изображения или звука и кнопками **◀▶** настройте его значение.
- 5 Для возврата к предыдущему меню нажмите кнопку **MENU**.
- 6 Для выхода из меню нажмите **i+**.

Описание параметров «Picture» [Изображение]

«Brightness» [Яркость]: изменение яркости изображения.

«Color» [Цвет]: настройка интенсивности цветов.

«Contrast» [Контраст]: регулировка соотношения между светлыми и темными тонами.

«Sharpness» [Четкость]: настройка резкости изображения.

«Color Temp.» [Цветовая температура]: настройка цветовой температуры: Cool [Холодные тона] (в сторону голубого), Normal [Нормальный] (Сбалансированные тона) или Warm [Теплые тона] (в сторону красного).

«Store» [Запомнить]: сохранение в памяти настроек изображения.

Описание параметров «Sound» [Звук]

«Equalizer» [Эквалайзер]: настройка тембра звука (от баса: 120 Гц до высоких: 10 кГц).

«Balance» [Баланс]: регулировка баланса звука между левым и правым каналами.

«Delta Volume» [Разность уровня громкости]: позволяет компенсировать различия в громкости разных ТВ-каналов или внешних устройств, подключенных к телевизору. Примечание: Каналы 0 - 40 имеют индивидуальную настройку громкости, а каналы от 41 и выше – общую.

«AVL» [Автоматический регулятор громкости]: функция автоматической регулировки громкости для подавления резких скачков громкости, особенно при переключении каналов или в рекламных вставках.

«Dolby Virtual» [режим Dolby Virtual]: включение / отключение эффекта окружающего объемного звучания. Доступ к этим настройкам осуществляется также кнопкой **i+**.

«Store» [Запомнить]: сохранение звуковых настроек в памяти.

Использование функций увеличения контрастности шумоподавления

- 1 Нажмите кнопку **MENU**.
- 2 Кнопкой **▼** выберите пункт **«Features»** [Характеристики] и кнопками **▶/OK**, войдите в режим настройки характеристик.
- 3 Кнопками **▲▼** выберите пункт **«Contrast+»** [Увеличение контрастности] или **«NR»** [Шумоподавление], а кнопками **◀▶** - вариант **«On»** [Вкл.] или **«Off»** [Выкл.].
- 4 Для возврата к предыдущему меню нажмите кнопку **MENU**.
- 5 Для выхода из меню нажмите **i+**.

Пояснения к некоторым функциям

«Contrast+»:

- оптимизирует общий контраст изображения, делая его более комфортным для просмотра.
- для включения этой функции выберите **«On»** [Вкл.].

«NR»:

- улучшает «зашумленное» изображение, сглаживая маленькие цветочные точки, которые появляются из-за слабого сигнала.
- для включения этой функции выберите **«On»** [Вкл.].

Функция таймера

Меню «Timer» [Таймер] позволяет использовать телевизор в качестве будильника.

- 1 Нажмите кнопку **MENU**.
- 2 Кнопками курсора выберите пункт **«Features»** [Характеристики] и войдите в меню **«Timer»** [Таймер].
- 3 В пункте **«Sleep»** [Сон] укажите период времени, по истечении которого телевизор автоматически переходит в режим ожидания.

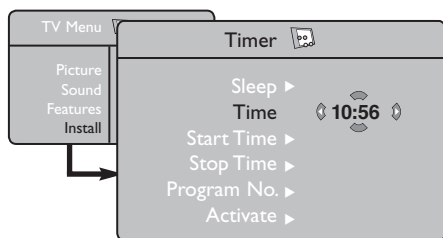

- 4 **«Time»** [Время]: введите текущее время.

Примечание: время обновляется автоматически после включения телевизора, о чем сообщает информация телетекста на канале 1. Если в этом канале нет телетекста, обновления не происходит.

- 5 **«Start Time»** [Время начала]: введите время включения.
- 6 **«Stop Time»** [Время окончания]: введите время перехода в режим ожидания.
- 7 **«Program No.»** [Номер канала]: укажите номер канала, который вы желаете использовать в качестве будильника.
- 8 **«Activate»** [Активизировать]: здесь можно выбрать один из трех вариантов:
 - **«Once»** [Однократно] - для однократного включения будильника,
 - **«Daily»** [Ежедневно] - для ежедневного включения будильника,
 - **«Off»** [Откл.] - для отключения будильника.

- 9 Нажмите кнопку **⏻** для перевода телевизора в режим ожидания. Телевизор включится автоматически в запрограммированное время. Если вы оставите телевизор включенным, в указанное время он просто сменит состояние (перейдет в режим ожидания, когда подойдет время, указанное в строке «Stop Time» [Время окончания]).

Использование функции «картинка в картинке»

Функция **PIP** (картинка в картинке) позволяет отобразить картинку с компьютера или **HD**-устройства высокой четкости во время просмотра ТВ программ.

ВАЖНО

Чтобы открыть дополнительное окно с изображением от компьютера, должны быть соблюдены следующие условия:

Вход **HDMI-1** или **HDMI-2 ДОЛЖЕН** быть подключен к выходу **DVI** компьютера. Воспользуйтесь для этого кабелем HDMI/DVI.

Чтобы открыть дополнительное окно с изображением от HD-устройства, должны быть соблюдены следующие условия:

Вход **HDMI-1** или **HDMI-2 ДОЛЖЕН** быть подключен к выходу **HDMI** вашего **HD**-устройства.

ПРИМЕЧАНИЕ

- Во время просмотра ТВ-программ вы можете открыть дополнительное окно только для одного источника.
- Войдите в меню PIP и выберите пункт **HDMI**. Ниже показано, как войти в меню PIP.
- Выберите **HDMI-1** или **HDMI-2** в зависимости от схемы соединения.

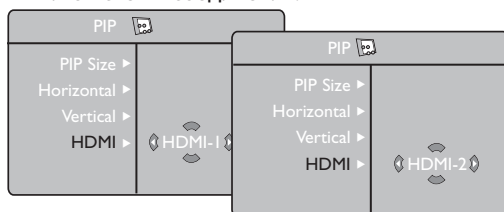

Доступ к PIP-экрану с помощью меню PIP

Примечание: Это возможно только в том случае, когда система обнаруживает PIP-сигнал.

- Нажмите кнопку **MENU**, чтобы вызвать главное меню.
- Кнопками **▲▼** выберите пункт **«Features»** [Характеристики] и, нажав кнопки **▶/OK**, войдите в режим редактирования характеристик.

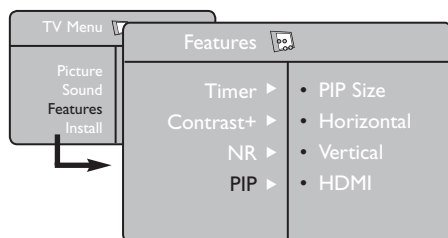

- Кнопками **▲▼** выберите PIP.
- Кнопками **▶/OK** войдите в меню PIP.

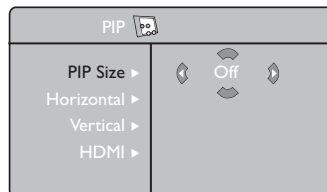

- Для выбора элементов меню **PIP** воспользуйтесь кнопками **▲▼**.
- Войдя с помощью кнопок **◀▶▲▼** в режим редактирования элементов **PIP**, внесите необходимые изменения.
- Чтобы выйти из PIP-экрана выберите пункт **«PIP Size»** [Размер дополнительного окна], а затем **«Off»** [Выкл.].

Описание параметров меню PIP

«PIP Size» [Размер дополнительного окна]: Размер PIP-экрана (**«Off»** [Выкл.], **«Small»** [Малый], **«Medium»** [Средний], **«Large»** [Большой] и **«Side-by-side»** [Один возле другого]).

«Horizontal» [Перемещение по горизонтали]: Смещение PIP-экрана слева направо и справа налево.

«Vertical» [Перемещение по вертикали]: Смещение PIP-экрана сверху вниз и снизу вверх.

«HDMI»: Если задействованы оба входа – **HDMI-1** и **HDMI-2**, вы можете выбрать только один источник, **HDMI-1** или **HDMI-2**.

Доступ к PIP-экрану с помощью кнопки PIP

Примечание: Это возможно только в том случае, когда система обнаруживает PIP-сигнал.

- Нажмите кнопку **PIP** на пульте управления для вызова PIP-экрана. На экране телевизора откроется малый PIP-экран.
- Нажав кнопку **PIP** еще раз, вы переключитесь от малого PIP-экрана к среднему.
- Нажав кнопку **PIP** в третий раз, вы переключитесь от среднего PIP-экрана к большому.
- Нажав кнопку **PIP** в четвертый раз, вы переключитесь от большого PIP-экрана к расположению «один возле другого» (с одной стороны - экран телевизора, с другой – PIP-экран).
- Нажав кнопку **PIP** в пятый раз, вы выйдете из режима «картинка в картинке».

ПРИМЕЧАНИЕ

Подробная информация о подключении к телевизору компьютера и HD-устройств приводится в **РУКОВОДСТВЕ ПО ПОДКЛЮЧЕНИЮ**.

Форматы экрана

Изображение, которое выводится на экран телевизора, может быть воспроизведено в формате 16:9 (широкий экран) или 4:3 (традиционный экран). При отображении в формате 4:3 на экране иногда остаются черные полосы слева и справа. Эта функция позволяет выбрать оптимальный способ вывода картинки на экран.

Чтобы сменить режим отображения, нажмите кнопку  (или ◀ ▶). Эта модель телевизора оборудована системой автоматического переключения, которая выбирает верный формат экрана, считывая специальный сигнал, который должен передаваться вместе с программой.

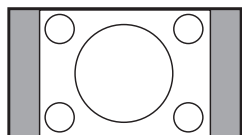

4:3

Изображение воспроизводится в формате 4:3, при этом по обе стороны экрана остаются широкие черные полосы.

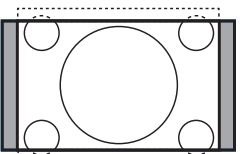

Movie expand 14:9

Изображение увеличено до 14:9, при этом по обе стороны экрана остаются тонкие черные полосы.

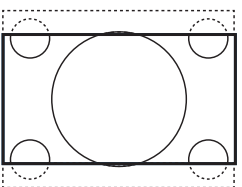

Movie expand 16:9

Изображение увеличено до 16:9. Этот режим рекомендуется использовать в тех случаях, когда при отображении картинки в нормальном формате сверху и по бокам остаются черные полосы (формат «почтовый ящик»).

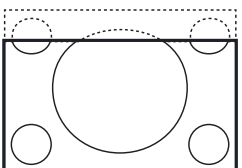

Subtitle Zoom

Этот режим позволяет показать изображение 4:3 во весь экран, оставляя при этом видимыми субтитры.

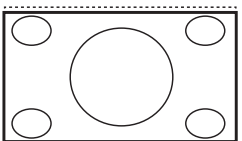

Superzoom

Этот режим позволяет показать изображение 4:3 во весь экран, расширяя его с обеих сторон.

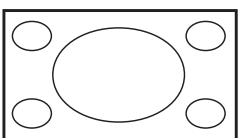

Widescreen

В этом режиме изображение, транслируемое в формате 16:9, воспроизводится в правильных пропорциях.

Примечание: Если вы попытаете воспроизвести в широкоэкранном режиме обычное изображение формата 4:3, оно будет растянуто по горизонтали.

Предустановленные настройки изображения и звука (функции «Smart Picture» и «Smart Sound»)

Предустановленные настройки изображения предоставляют возможность выбрать один из пяти вариантов представления картинки, а именно: «**Rich**» [Насыщенные цвета], «**Natural**» [Естественные цвета], «**Soft**» [Мягкие цвета], «**Multimedia**» [Мультимедиа] и «**Personal**» [Пользовательские настройки].

Последовательно нажимая кнопку , выберите желаемый режим.

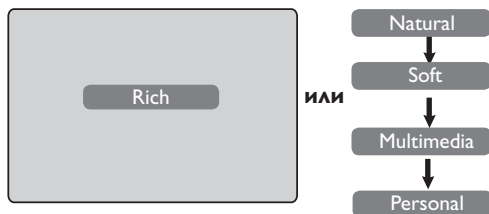

Предустановленные настройки звука предоставляют возможность выбрать один из четырех вариантов тембровой окраски, а именно: «**Theatre**» [Кинотеатр], «**Music**» [Музыка], «**Voice**» [Речь] и «**Personal**» [Пользовательские настройки].

Последовательно нажимая кнопку , выберите желаемый режим.

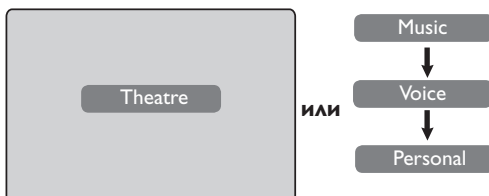

Пояснения к предустановленным настройкам изображения

«**Rich**» [Насыщенные цвета]: Яркая и четкая картинка, хорошо подходящая к яркому окружению. Этот режим особенно хорош для демонстрации достоинств телевизора при высоком качестве подводящего сигнала.

«**Natural**» [Естественные цвета]: Нормальный режим, рекомендуемый для просмотра программы в гостиной при среднем качестве сигнала.

«**Soft**» [Мягкие цвета]: Режим для сигналов плохого качества. Подходит для просмотра программ в жилой комнате.

«**Multimedia**» [Мультимедиа]: Наилучший режим для демонстрации графики.

«**Personal**» [Пользовательские настройки]: Режим, в котором хранятся ваши собственные настройки.

Пояснения к предустановленным настройкам звука

«**Theatre**» [Кинотеатр]: Подчеркивание звукового сопровождения динамических сцен (подъем верхних и нижних частот).

«**Music**» [Музыка]: Подчеркивание низких частот (подъем басов).

«**Voice**» [Речь]: Подчеркивание высоких частот (подъем верхов).

«**Personal**» [Пользовательские настройки]: Настройка звука по вашему вкусу.

ПРИМЕЧАНИЕ: Пользовательские настройки задаются в подменю настройки изображения/звука главного меню. Это единственный вид предустановленных настроек изображения/звука, который может быть изменен. Все остальные настройки являются фиксированными и определяются на заводе-изготовителе.

Using the Active Control feature

Использование функции активного контроля. Функция «**Active Control**» [Активный контроль] автоматически регулирует параметры картинки так, чтобы ее качество не зависело от состояния сигнала.

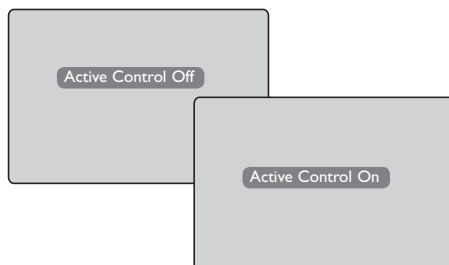

- 1 Последовательное нажатие кнопки  позволяет переключаться из режима «**Active Control Off**» [Активный контроль выключен] на «**Active Control On**» [Активный контроль включен].
- 2 Для включения функции активного контроля выберите «**Active Control On**».
- 3 Для отключения функции активного контроля выберите «**Active Control Off**».

Телетекст

Телетекст представляет собой систему распространения информации, передаваемой по некоторым каналам, к которой можно обращаться так, будто она напечатана в газете. В системе предусмотрена также функция субтитров для людей с недостатками слуха или для тех, кто не знает языка, на котором ведется передача (кабельные сети, каналы системы спутникового телевидения и т.д.).

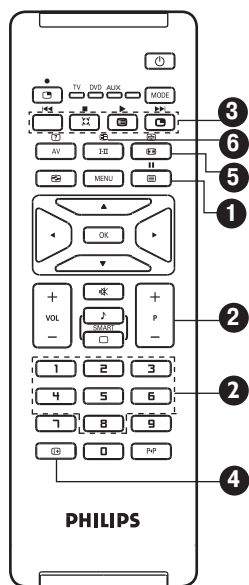

1 Вызов телетекста



2 Выбор страницы



3 Прямой доступ к статьям



4 Оглавление



5 Показ субстраниц



6 Двухстраничный телетекст



7 Скрытая информация



8 Увеличение страницы



9 Избранные страницы

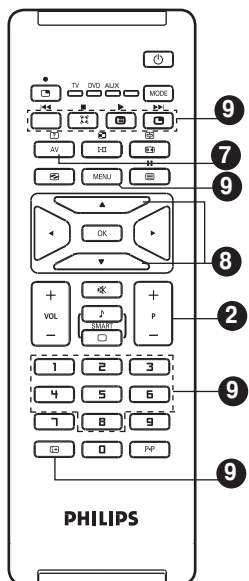

С помощью этой кнопки можно включить или выключить показ телетекста. Вместе со списком статей, к которым есть доступ, появляется их краткое изложение. Каждой статье соответствует трехзначный номер страницы. Если выбранный канал не имеет функции телетекста, на пустом экране отображается число 100. Выйдите из режима телетекста и выберите другой канал.

С помощью кнопок **0-9** или **P +/-** введите нужный номер страницы. Например: для страницы **120** наберите **120**. Номер появляется в левом верхнем углу экрана. Когда страница будет найдена, счетчик поиска остановится. Повторите эту процедуру для просмотра другой страницы. Если счетчик продолжает работать, значит запрошенная страница не передается. Введите другой номер.

В нижней части экрана отображаются цветные объекты, похожие на кнопки. Доступ к статьям и соответствующим страницам осуществляется при помощи этих 4 цветных кнопок. Цветные кнопки мигают, пока статья или страница не будет выведена на экран.

Эта кнопка позволяет вернуться в оглавление (обычно это страница 100).

Некоторые страницы содержат вложенные страницы, или субстраницы, которые автоматически отображаются поочередно. Чтобы задержать прокрутку субстраницы, нажмите кнопку . Для возобновления прокрутки нажмите эту кнопку еще раз. Кнопками вы можете выбрать предыдущую или следующую субстраницу.

Включение или отключение режима двухстраничного телетекста. Активная страница представлена слева, а следующая - справа. Если вы хотите зафиксировать какую-либо страницу (например, оглавление), нажмите кнопку . Правая страница становится активной. Для возврата в нормальный режим нажмите кнопку .

Позволяет показывать или прятать скрытую информацию (напр., ответы на вопросы телевикторин).

Позволяет выводить на экран только верхнюю или только нижнюю часть страницы. При повторном нажатии кнопки восстанавливается нормальный размер страницы.

В каналах, передающих телетекст (0-40), существует возможность ввести в память 4 наиболее интересных для вас страницы, которые потом можно будет вызывать с помощью цветных кнопок (красной, зеленой, желтой, синей). Избранные страницы по умолчанию будут открываться всякий раз, когда вы выбираете телетекст.

1. Чтобы заменить избранные страницы, нажмите кнопку .
2. Кнопками введите номер страницы телетекста, которую вы хотите сохранить как избранную.
3. Нажмите и задержите одну из цветных кнопок на 5 секунд. Страница будет сохранена в памяти.
4. Повторите действия пунктов 2 и 3 применительно к другим цветным кнопкам.
5. Для выхода из режима избранных страниц нажмите кнопку .
6. Для выхода из режима телетекста нажмите кнопку

ПРИМЕЧАНИЕ: Чтобы удалить избранные страницы, нажмите и задержите кнопку на 5 секунд.

Использование телевизора как компьютерного монитора

Вы можете использовать свой телевизор в качестве компьютерного монитора.

ВАЖНО

Чтобы телевизор мог функционировать как монитор компьютера, должны быть соблюдены следующие условия:

- 1 Вход **HDMI-1** или **HDMI-2 ДОЛЖЕН** быть подключен к выходу DVI компьютера. Воспользуйтесь для этого кабелем HDMI/DVI.
- 2 Нажмите кнопку **AV**, чтобы отобразить на экране **«Source List»** [Список источников], затем кнопками **▲▼** выберите **HDMI-1** или **HDMI-2**.
- 3 Кнопками **▶/OK** переключитесь на выбранный источник.

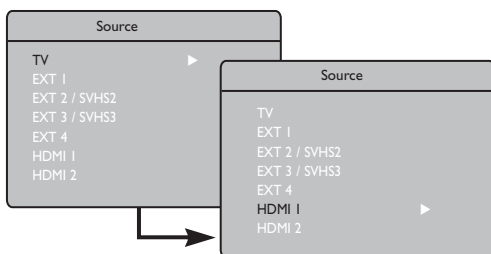

Использование компьютерных меню

- 1 Нажмите кнопку **MENU** для вызова меню ПК.
- 1 Для доступа к установкам пользуйтесь кнопками **▲▼**, а для выбора и изменения установок – кнопками **◀▶/OK** (установки автоматически сохраняются).

Описание параметров меню изображения

«Brightness/Contrast» [Яркость/Контраст]:

- Регулировка яркости и контраста.

«Color Temp.» [Цветовая температура]:

- Настройка цветовой температуры: **«Cool»** [Холодные тона] (в сторону голубого), **«Normal»** [Нормальный] (Сбалансированные тона) или **«Warm»** [Теплые тона] (в сторону красного).

«Audio Selection» [Выбор аудиосигнала]:

- Переключение на воспроизведение звука с телевизора или с компьютера/HD-устройства.

ПРИМЕЧАНИЕ

Подробная информация о подключении к телевизору компьютера и HD-устройств приводится в РУКОВОДСТВЕ ПО ПОДКЛЮЧЕНИЮ.

Описание функций

«Format» [Формат]:

- Возможность выбора между полноэкранным изображением и естественным форматом экрана ПК.

«PIP» (картинка в картинке)

- Уменьшенный экран на фоне компьютерного изображения, позволяющий следить за телепередачей.

Использование функции PIP

Функция **«PIP»** (картинка в картинке) позволяет вызывать PIP-экран, в котором продолжается трансляция ТВ-программы, когда вы находитесь в режиме ПК.

ВАЖНО

Чтобы можно было вызывать PIP-экран с ТВ-передачей, должны быть соблюдены следующие условия:

Вход **HDMI-1** или **HDMI-2 ДОЛЖЕН** быть подключен к выходу DVI компьютера. Воспользуйтесь для этого кабелем HDMI/DVI.

Пункты меню PIP – **Размер окна**, **Перемещение по горизонтали** и **Перемещение по вертикали** – функционируют точно так же, как и при вызове PIP-экрана в режиме ТВ. Вы не можете выбрать никакой другой источник, кроме устройства с интерфейсом HDMI.

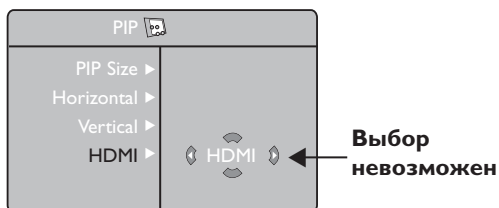

Описание пунктов меню PIP и их функционирования приводится в разделе «Использование функции PIP (картинка в картинке)» на стр. 11.

Поддерживаемые виды разрешения ПК

640 × 480, 60 Гц	1024 × 768, 60 Гц
640 × 480, 67 Гц	1024 × 768, 70 Гц
640 × 480, 72 Гц	1024 × 768, 75 Гц
640 × 480, 75 Гц	
800 × 600, 56 Гц	
800 × 600, 60 Гц	
800 × 600, 72 Гц	
800 × 600, 75 Гц	

Использование телевизора в режиме высокой четкости

Режим HD (режим высокой четкости)

Режим HD (High Definition – высокая четкость) обеспечивает более яркое и четкое изображение при использовании HD-устройств, позволяющих принимать программы стандарта HD.

ВАЖНО

Чтобы телевизор мог функционировать в режиме HD, должны быть соблюдены следующие условия:

- 1 Вход **HDMI-1** или **HDMI-2 ДОЛЖЕН** быть подключен к выходу **HDMI/DVI** вашего HD-устройства. Если у вас подключено устройство с интерфейсом DVI, воспользуйтесь переходником HDMI/DVI. **Подробную информацию об этом вы найдете в Руководстве по подключению.**
- 2 Нажмите кнопку **AV**, чтобы отобразить на экране Список источников, затем кнопками **▲▼** выберите пункт **HDMI-1** или **HDMI-2**.
- 3 Кнопками **▶/OK** переключитесь на выбранный источник.

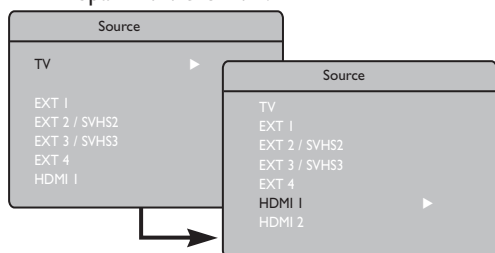

Использование меню режима HD

- 1 Для вызова меню HD нажмите кнопку **(MENU)**.
- 2 Для доступа к установкам пользуйтесь кнопками **▲▼**, а для выбора и изменения установок – кнопками **◀▶**.

Меню настройки режима HD

ПРИМЕЧАНИЕ: Обращение к пункту «Install» [Установить] в меню HD невозможно: в режиме HD функция «Install» [Установить] отсутствует.

Установки изображения и звука в режиме HD

Установки изображения и звука в режиме HD аналогичны установкам изображения и звука в режиме ТВ (см. стр. 9).

Функции в режиме HD

Таймер: Функции автоматического отключения и таймера аналогичны функциям автоматического отключения и таймера в режиме ТВ и работают точно так же (см. стр. 10).

PIP: PIP-экран для просмотра телевизионных программ. Элементы меню PIP – **Размер PIP**, **Горизонтальный сдвиг** и **Вертикальный сдвиг** – функционируют точно так же, как и в режиме ТВ. Описание элементов меню PIP, а также принципов его работы приводится в разделе «Использование функции «картинка в картинке» на стр. 11.

- * **«Horizontal»:** Смещение изображения по горизонтали.
- * **Выбор режима:** При подключении к телевизору компьютера или HD-устройства, поддерживающего разрешение **480p**, **576p** или **720p**, пункт **«Выбор режима»** в меню **«Features»** [Характеристики] становится доступным. Это дает возможность переключаться с режима ПК на режим HD. Если ваше HD-устройство не поддерживает разрешения 480p, 576p или 720p, этот пункт останется недоступным.

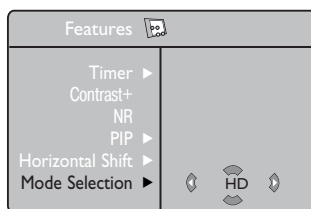

Поддерживаемые HD-форматы

480p 576p 720p 1080i













ПРИМЕЧАНИЕ: Подробная информация о подключении HD-устройств приводится в **РУКОВОДСТВЕ ПО ПОДКЛЮЧЕНИЮ**.

Ваш телевизор Philips является HDMI-совместимым устройством. Если качество изображения будет неудовлетворительным, установите на подключенном к нему устройстве (DVD-плеере, кабельной приставке и т. п.) стандартное разрешение. Например, для DVD-плеера выберите 480p, 576p, 720p или 1080i. Для ПК выберите 640 x 480, 800 x 600 или 1024 x 768. Если проблема не исчезает, обратитесь к руководству по эксплуатации своего компьютера по поводу возможности программного обновления для видеокарты.

Заметьте, что это не является дефектом телевизора.

Советы по устранению неисправностей

Ниже приводится перечень проблем, которые могут возникнуть в процессе пользования телевизором. Прежде, чем обращаться в службу ремонта, попробуйте устранить эти проблемы самостоятельно.

Проблема	Возможная причина	Что следует предпринять
Экран не светится	<ul style="list-style-type: none"> • Неправильно подключено электропитание • Телевизор не включен 	<ul style="list-style-type: none"> • Проверьте, хорошо ли держится электропровод в розетке и в гнезде телевизора. Выключите телевизор, выньте вилку из розетки, подождите с минуту и вставьте вилку снова. Включите телевизор. • Нажмите кнопку  на пульте ДУ.
Плохой прием (в изображении присутствуют «снег» и шум)	<ul style="list-style-type: none"> • Неправильно подключена антенна. • Слабый сигнал • Неправильная ТВ-система 	<ul style="list-style-type: none"> • Проверьте соединение антенны на задней панели телевизора. • Попытайтесь отрегулировать изображение вручную (см. стр. 8) • Проверьте, правильную ли ТВ-систему вы выбрали? (см. стр. 8).
Отсутствует изображение	<ul style="list-style-type: none"> • Неправильно подсоединены антенна и кабель • Выбран неправильный источник 	<ul style="list-style-type: none"> • Проверьте, подключены ли кабели евросоединителя или антенна. • Проверьте, правильно ли выбран источник. Кнопкой  вызовите Список источников и выберите верный источник.
На некоторых каналах нет звука	<ul style="list-style-type: none"> • Выбрана не та ТВ-система 	<ul style="list-style-type: none"> • Проверьте, правильно ли выбрана ТВ-система (см. стр. 8)
Нет звука	<ul style="list-style-type: none"> • Громкость стоит на нуле. • Звук отключен • Подключены наушники. 	<ul style="list-style-type: none"> • Поднимите громкость. • Проверьте, не активен ли режим отключения звука (). Если активен, отключите его кнопкой . • Направьте пульт дистанционного управления прямо на датчик на передней панели телевизора. • Отсоедините наушники.
В звуке присутствуют помехи	<ul style="list-style-type: none"> • Помехи от бытовых электроприборов 	<ul style="list-style-type: none"> • Попробуйте отключить какой-нибудь электроприбор, например, работающий фен для волос или пылесос.
Непонятный язык экранного интерфейса, затрудняющий управление телевизором	<ul style="list-style-type: none"> • Выбран не тот язык 	<ul style="list-style-type: none"> • Кнопкой  закройте текущее меню и нажмите кнопку , чтобы войти в главное меню. С помощью кнопки  выберите четвертый пункт основного меню. С помощью кнопок  /  войдите в меню следующего уровня и, нажимая кнопки  / , выберите свой язык.
Телевизор не реагирует на сигналы пульта дистанционного управления	<ul style="list-style-type: none"> • Неправильно вставлены батарейки • Батарейки разряжены 	<ul style="list-style-type: none"> • Проверьте полярность батареек. • Попробуйте заменить батарейки.
Время от времени на экране появляются красные, синие, зеленые и черные точки	<ul style="list-style-type: none"> • Это особенность ЖК-панелей 	<ul style="list-style-type: none"> • Это не является неисправностью телевизора. При изготовлении ЖК-панелей применяют высокоточные технологии, которые обеспечивают воспроизведение детализированного изображения высокого качества. Иногда на экране возможно появление нескольких неактивных пикселей, которые выглядят как статичные красные, синие, зеленые или черные точки. Это не влияет на качество работы телевизора.
Неустойчивое или мерцающее изображение в режиме высокой четкости (HD)	<ul style="list-style-type: none"> • Не распознается сигнал *HDCP (см. Глоссарий) 	<ul style="list-style-type: none"> • Когда не распознается сигнал *HDCP подключенного цифрового устройства (DVD-плеер, приставка кабельного ТВ), в изображении появляются помехи. Обратитесь к руководству по эксплуатации цифрового устройства, которое вы подключаете к телевизору. • Используйте стандартный кабель HDMI/DVI.
Нет звука и изображения, а на передней панели горит красная лампочка.	<ul style="list-style-type: none"> • Телевизор пребывает в режиме ожидания 	<ul style="list-style-type: none"> • Нажмите кнопку  на пульте дистанционного управления.

Советы по устранению неисправностей

Проблема	Возможная причина	Что следует предпринять
Нет доступа к установочному меню	<ul style="list-style-type: none"> • В режиме AV, EXTERNAL или HD. 	<ul style="list-style-type: none"> • Нажмите кнопку AV и выберите режим ТВ. Теперь с помощью кнопки Меню вы можете войти в меню Установить.
Режимы ПК не работают	<ul style="list-style-type: none"> • Неправильное подключение • Выбран неправильный источник • Неправильное разрешение экрана • Неправильные настройки графической карты компьютера 	<ul style="list-style-type: none"> • Проверьте правильность подключения, (см. стр. 15, «Использование телевизора как компьютерного монитора»). • Проверьте, правильно ли выбран источник. Кнопкой AV вызовите Список источников и выберите верный источник • Проверьте, установлено ли на вашем компьютере совместимое разрешение монитора. (см. стр. 15 «Использование телевизора как компьютерного монитора»). • Проверьте настройки графической карты своего компьютера.
Цвета в формате S-Video выглядят бледными	<ul style="list-style-type: none"> • Неправильное распознавание сигнала 	<ul style="list-style-type: none"> • Проверьте, правильно ли подсоединен кабель электропитания • Кнопкой P+ на пульте ДУ переключитесь на следующий канал, а затем кнопкой P- вернитесь обратно.
Черные полосы сверху и снизу экрана в режиме ПК	<ul style="list-style-type: none"> • Очень высокая частота обновления кадров 	<ul style="list-style-type: none"> • Понижьте частоту обновления кадров ПК до 60 Гц.

Глоссарий

DVI (Digital Visual Interface): Стандарт цифрового интерфейса по преобразованию аналоговых сигналов в цифровые, разработанный организацией Digital Display Working Group (DDWG) для аналоговых и цифровых мониторов.

VGA (Video Graphics Array): общий стандарт систем отображения графики для ПК.

Сигнал RGB: Три видеосигнала – красный, зеленый и синий, которые формируют изображение. Использование этих сигналов улучшает качество изображения.

Сигнал S-VHS: Два отдельных видеосигнала Y/C, соответствующие стандартам записи S-VHS и Hi-8. Сигналы яркости Y (черный и белый) и цвета C (цветность) записываются на пленке отдельно. Это дает более высокое качество изображения по сравнению с видеостандартом (VHS и 8 мм), где сигналы Y/C смешиваются и образуют один видеосигнал.

Звук NICAM: Техника, позволяющая передавать цифровой звук.

16:9: Соотношение между длиной и высотой экрана. Телевизоры с широким экраном имеют соотношение 16/9, а с традиционным экраном - 4/3.

HDMI (High-Definition Multimedia Interface): Интерфейс между телевизором и HDMI-совместимым аудио/видеоустройством (напр., приставкой кабельного ТВ, DVD-плеером, A/V-ресивером) для передачи несжатого, полностью цифрового аудио/видеосигнала. Интерфейс HDMI поддерживает воспроизведение видеосигнала высокой четкости, а также двухканального цифрового аудиосигнала.

Система: В разных странах существуют разные стандарты телевидения, такие как BG, DK, I, LL'. Настройка Системы (стр. 8) предназначена для выбора одного из этих стандартов. Эту систему следует отличать от системы кодирования цвета PAL или SECAM. Система PAL используется в большинстве стран Европы, а SECAM – во Франции, России и в большинстве африканских стран. В США и Японии используется другая система - NTSC.

HDCP (High-bandwidth Digital-Content Protection): Технология защиты содержимого, которая не допускает случайной видеозаписи материала, защищенного авторским правом. Система HDCP кодирует передачу цифровой информации с видеисточника или передатчика (компьютер, DVD-плеер, приставка кабельного ТВ) на цифровой дисплей или приемник (монитор, телевизор, проектор).

Характеристики

Модель	26PF4311S/10	32PF4311S/10
Размер экрана	660 мм (26")	800 мм (32")
Мощность звука	2x5 Вт	2x15 Вт
Воспроизведение ТВ-сигналов	PAL, SECAM	
Воспроизведение видеосигналов от внешних устройств	NTSC, PAL, SECAM	
Звуковая система	Mono, Nican Stereo, Virtual Dolby Surround	
Коммутация Сзади Сбоку	Антенный вход 75 Ом, Scart 1, Scart 2, HDMI 1, HDMI 2, компонентный видеовход, аудиовход DVI. Аудиовход, видеовход, вход S-Video, наушники.	
Потребляемая мощность	110 Вт	120 Вт
Потребляемая мощность в режиме ожидания	<1 Вт	<1 Вт
Размеры телевизора (с подставкой) Ширина Глубина Высота	805 мм 222 мм 477 мм	924 мм 222 мм 550 мм
Вес нетто (с подставкой)	13,3 кг	19 кг

Справочная таблица условных наименований стран

Сокращение	Страна	Сокращение	Страна	Сокращение	Страна
A	Австрия	GR	Греция	H	Венгрия
B	Бельгия	I	Италия	HR	Хорватия
CH	Швейцария	IRL	Ирландия	PL	Польша
D	Германия	L	Люксембург	RO	Румыния
DK	Дания	N	Норвегия	RUS	Россия
E	Испания	NL	Нидерланды	SK	Словакия
F	Франция	P	Португалия	SLO	Словения
FI	Финляндия	S	Швеция	TR	Турция
GB	Англия	CZ	Чешская Республика	—	Другие

Уважаемый потребитель!

Фирма **Philips** выражает благодарность за Ваш выбор и гарантирует высокое качество и безупречное функционирование Вашего телевизора при соблюдении правил его эксплуатации.

При покупке убедительно просим Вас проверить правильность заполнения гарантийного талона. Серийный номер и наименование модели приобретенного Вами телевизора должны быть идентичны записи в гарантийном талоне. Не допускается внесения в талон каких-либо изменений, исправлений. В случае неправильного или неполного заполнения гарантийного талона немедленно обратитесь к продавцу.

Телевизор представляет собой технически сложный товар. При бережном и внимательном отношении он будет надежно служить Вам долгие годы. В ходе эксплуатации не допускайте механических повреждений, попадания вовнутрь посторонних предметов, жидкостей, насекомых, в течение всего срока службы следите за сохранностью идентификационной наклейки с обозначением наименования модели и серийного номера изделия.

Если в процессе эксплуатации изделия Вы сочтете, что параметры работы телевизора отличаются от изложенных в инструкции пользователя, рекомендуем обратиться за консультацией в наш Информационный центр.

Условия гарантии

Объект	Телевизор	Пульт дистанционного управления
Срок службы	7 лет	1 год
Срок гарантии	1 год	1 год

Срок гарантии и срок службы исчисляется со дня передачи товара потребителю.

По окончании срока службы обратитесь в авторизованный сервисный центр для проведения профилактических работ и получения рекомендаций по дальнейшей эксплуатации изделия.

Во избежание возможных недоразумений, сохраняйте в течение срока службы документы, прилагаемые к товару при его продаже (данный гарантийный талон, товарный и кассовый чеки, накладные, данную инструкцию по эксплуатации и иные документы).

Гарантийное обслуживание не распространяется на изделия, недостатки которых возникли вследствие:

1. Нарушения потребителем правил эксплуатации, хранения или транспортировки товара
2. Действий третьих лиц:
 - ремонта неуполномоченными лицами;
 - внесения несанкционированных изготовителем конструктивных или схемотехнических изменений и изменений программного обеспечения
 - отклонение от Государственных Технических Стандартов (ГОСТов) и норм питающих, телекоммуникационных и кабельных сетей;
 - неправильной установки и подключения изделия;
3. Действия непреодолимой силы (стихия, пожар, молния и т.п.);

Любую информацию о расположении сервисных центров и о сервисном обслуживании Вы можете получить в Информационном Центре

Телефон: (095) 961-1111, 8 800 200-0880 (бесплатный звонок по России).

Интернет: www.philips.ru

ГАРАНТИЙНЫЙ ТАЛОН

Модель:

Серийный номер:

Дата продажи:

ПРОДАВЕЦ:

Название фирмы:

Телефон фирмы:

Адрес и E-mail:



**Изделие получил в исправном состоянии.
С условиями гарантии ознакомлен и согласен.**

(подпись покупателя)

Внимание! Гарантийный талон недействителен без печати продавца.