

请至以下互联网址注册产品
以获得完整的信息服务

www.philips.com/welcome

6800系列LED背光源数字电视一体机

50HAL6818/T3



快速 使用指南



X41G50SV81308A

PHILIPS

目录

包装清单	3
电池安装方式	4
安装底座	5
壁挂安装	6
连接	7



包装清单

您的产品包装箱内应该含有下列物品：

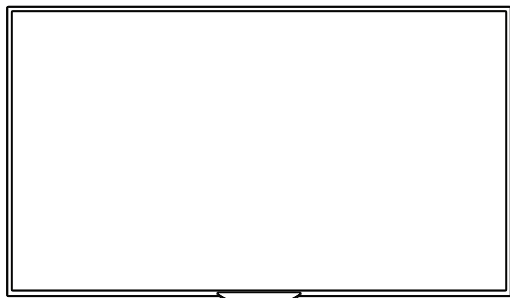

电视机

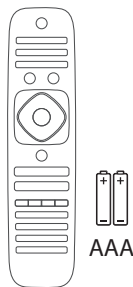

遥控器与2颗AAA电池

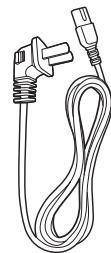

电源线

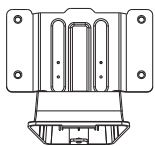

支架



底座

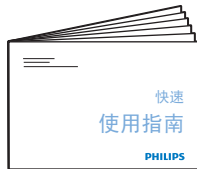

快速使用指南



使用手册

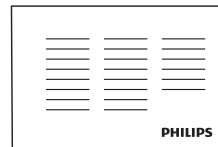

保修卡

1

电池安装方式

按下遥控器后方的电池盖后打开电池盖

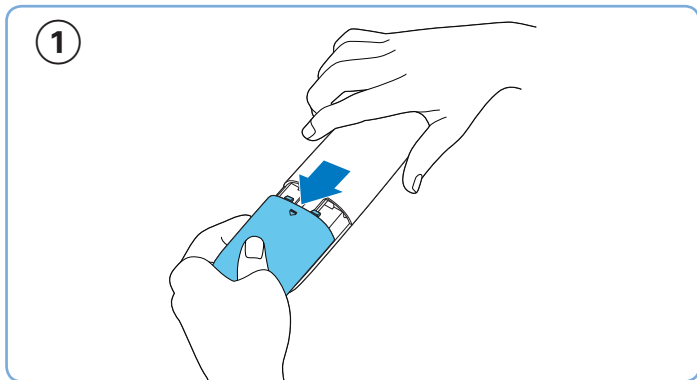

依图所示方向放入2颗AAA电池

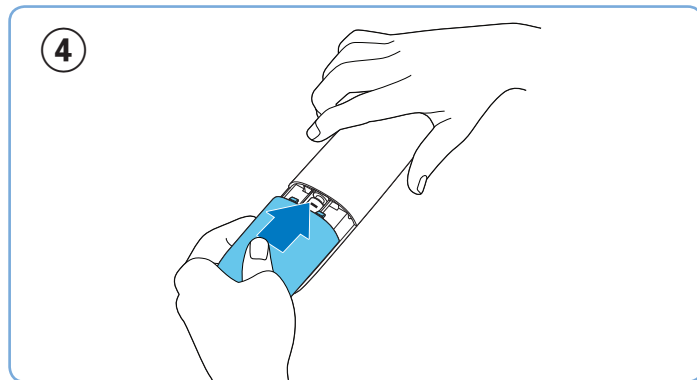
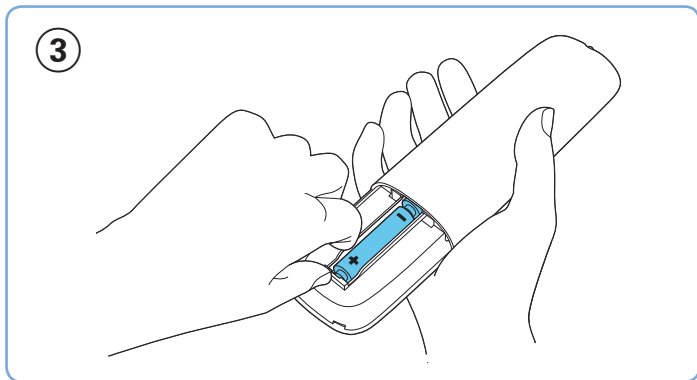
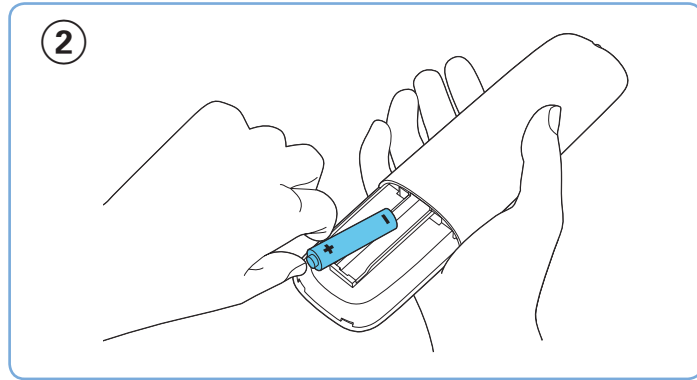

2



安装底座



步骤一：断开电视所有的线缆连接。

步骤二：将电视机正面朝下放在铺有软布的
的稳定台面上，确定电视底部靠近台面边缘。

步骤三：从包装箱中取出底座配件并准备
螺丝刀，按图示1方式将支架插入底座孔
中，用附带的螺丝（四颗M4x16 带垫片
的）将支架锁附到塑胶底座上，确认各部
分锁附和连接是否到位、牢固。

步骤四：将锁附好的底座组件按图示2方
式插入电视机底部中间的固定槽中。

步骤五：用四个螺丝（M4x12 带垫片的）
按图示3方式，将底座组件与电视机锁
紧。

再次确认各部件安装到位，螺丝全部锁紧
后，将机器抬起竖直放置到稳固的平整台
面上，再进行相关电缆连接及调试。因液
晶面板为易碎品，此安装过程注意尽量
避免触碰到液晶面板，以免造成液晶面板
损伤。

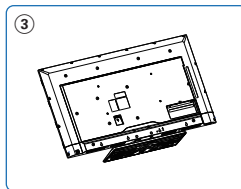
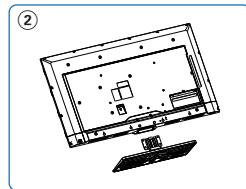
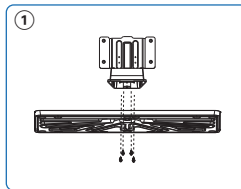

壁挂安装

电视机壁挂安装需要用到电视机壁挂架，壁挂架需要单独购买，本机未附带。

在安装电视之前，必须卸下电视的底座。

步骤一：用螺丝刀先将底座组件拆卸（卸下的螺丝、底座请保存好，以备日后电视要放桌面时使用。），若电视机尚未安装底座则略过此步骤；

步骤二：依照电视机壁挂架说明书或经由专业人士进行壁挂的安装。

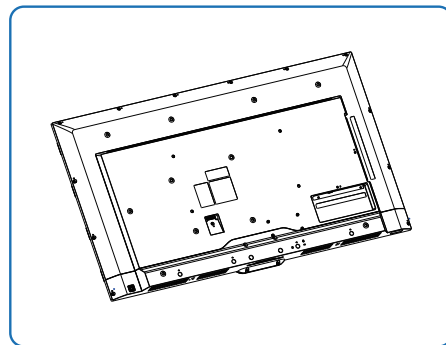

3

连接

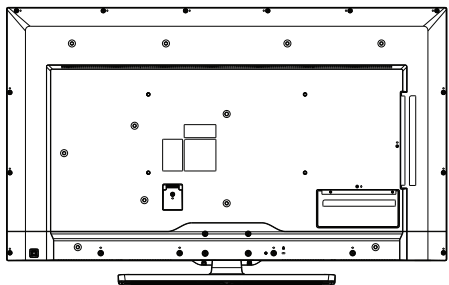

建议使用的影像端子接口:

<p>HDMI ★★★★★</p> 	<p>HDMI: 影像画质最佳</p>
<p>视频 & 左右声道 ★</p> 	<p>AV端子: 影像画质普通</p>

影音端子连接方式

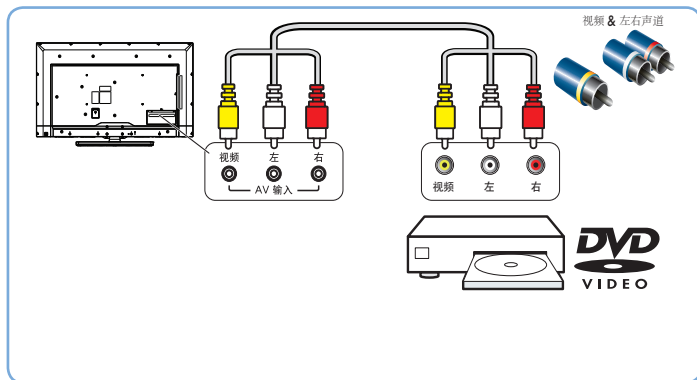
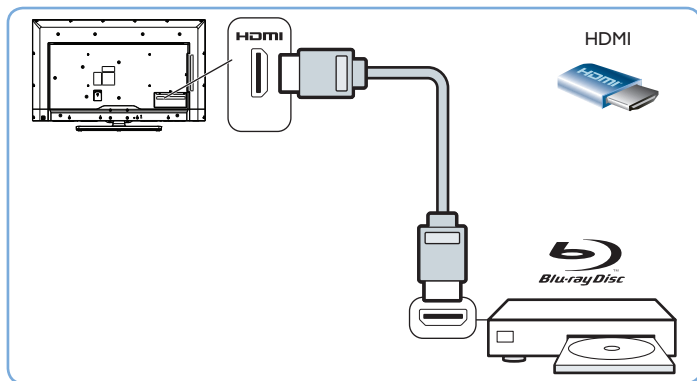

4

接上电源与电视信号 通过机顶盒连接

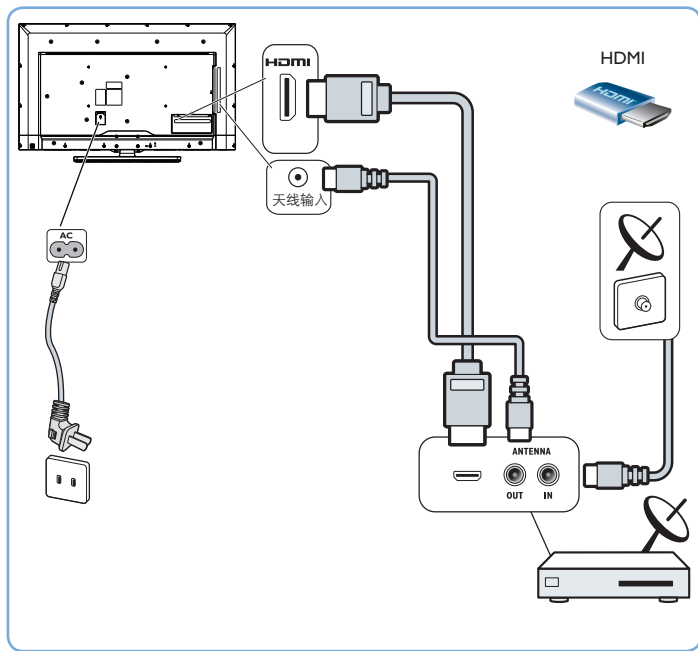

通过天线连接

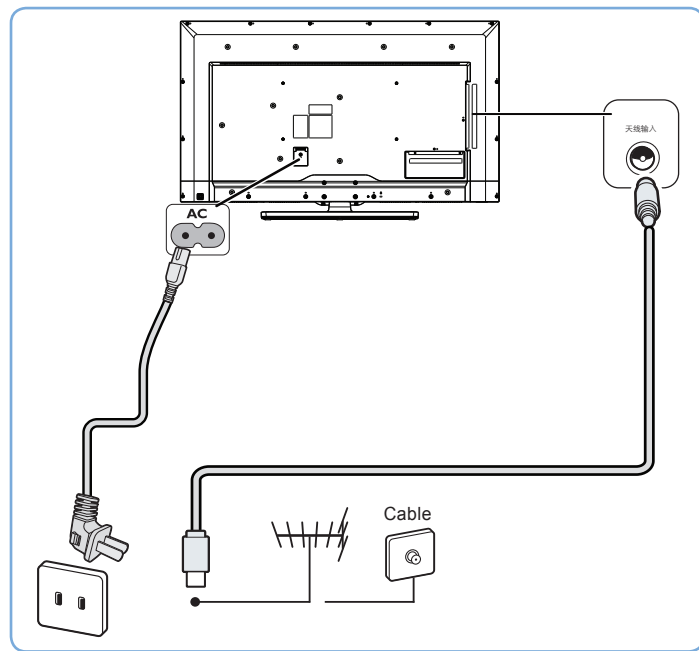

按下电视背面多功能方向键的中间键
打开电视机

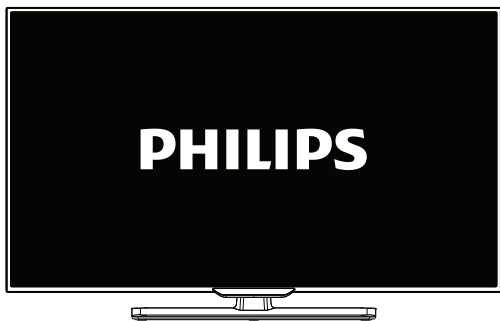
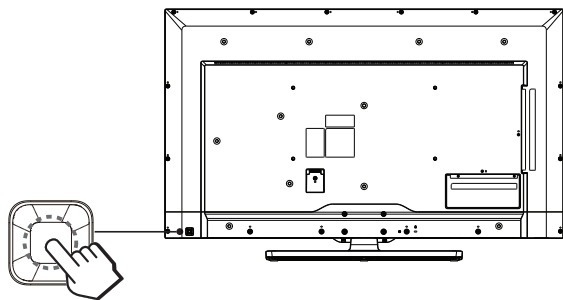



更多操作信息请参考使用手册与PHILIPS support网站。





所有注册和未注册的商标是其各自所有者的财产。
规格如有变更，恕不另行通知。

Philips 和 Philips 盾牌图形是皇家飞利浦电子股份有限公司的注册商标，
其使用需遵循皇家飞利浦电子股份有限公司的许可。

出版日期：2014年6月