

Register your product and get support at

www.philips.com/welcome



NO BRUKSANVISNING

PHILIPS



Country	Number	Tariff
Austria	0810 000205	€0.07/min
Belgium	078250145	€0.06/min
Bulgaria	+3592 489 99 96	local
Croatia	01 3033 754	local
Czech Rep	800142840	free
Denmark	3525 8759	local
Finland	09 2311 3415	local
France	0821 611655	€0.09/min
Germany	01803 386 852	€0.09/min
Greece	0 0800 3122 1280	free
Hungary	0680018189	free
Ireland	01 601 1777	local
Italy	840320086	€0.08/min
Luxembourg	40 6661 5644	local
Netherlands	0900 8407	€0.10/min
Norway	2270 8111	local
Poland	0223491504	local
Portugal	2 1359 1442	local
Romania	1-203-2060	local
Russia	(495) 961-1111	local
Serbia	+381 114 440 841	local
Slovakia	0800 004537	free
Slovenia	01 280 95 22	local
Spain	902 888 784	€0.10/min
Sweden	08 5792 9100	local
Switzerland	0844 800 544	local
Turkey	0800 261 3302	local
UK	0870 900 9070	local
Ukraine	044 254 2392	local

This information is correct at the time of press. For updated contact information, refer to www.philips.com/support.

Innholdsfortegnelse

1 Viktig	3
1.1 Sikkerhet	3
1.2 Skjermbehandling	4
1.3 Ta vare på miljøet	4

2 TVen	5
2.1 TV-oversikt	5

3 Komme i gang	7
3.1 Plassere TVen	7
3.2 Veggmontere TVen	7
3.3 Koble til antenneledningen	8
3.4 Koble til strømledningen	9
3.5 Sette inn batteriene i fjernkontrollen .	9
3.6 Slå på TVen	9
3.7 Når du installerer for første gang . . .	10

4 Bruke TVen	11
4.1 Slå TVen av/på eller sette den i standbymodus	11
4.2 Se på TV	12
4.3 Tilgang til DVB-C- og DVB-T-kanalnett	12
4.4 Vise tilkoblede enheter	13
4.5 Bruke tekst-TV	13

5 Utnytt TVen til fulle	14
5.1 Oversikt over fjernkontrollen	14
5.2 Bruk ETV-menyene	16
5.3 Justere innstillingene for bilde og lyd	18
5.4 Endre til Butikk- eller Hjem-modus .	22
5.5 Bruke avanserte funksjoner for Tekst- TV	22
5.6 Opprette favorittlister	24

5.7 Bruk den elektroniske programguiden	25
5.8 Bruke tidsinnstillinger og barnesikring	26
5.9 Bruke teksting	27
5.10 Vise bilder og høre på musikk.	28
5.11 Høre på digitale radiokanaler	30
5.12 Oppdatere TV-programvaren.	30

6 Installere kanaler	32
6.1 Installere kanaler automatisk.	32
6.2 Installere kanaler manuelt	33
6.3 Gi nytt navn til kanaler	34
6.4 Avinstallere kanaler eller installere dem på nytt	34
6.5 Omordne lagrede kanaler	34
6.6 Oppdatere kanallisten manuelt	35
6.7 Testing av digitale mottakerforhold .	35
6.8 Kjøre en demo	35
6.9 Tilbakestille TV-innstillingene til fabrikkinnstillingene	35

7 Koble til enheter	36
7.1 Oversikt over koblinger	36
7.2 Velge tilkoblingskvalitet	37
7.3 Koble til enheter	39
7.4 Konfigurere enheter	43
7.5 Bruke Philips EasyLink	44
7.6 Forberede TVen på digitale tjenester	44

8 Tekniske spesifikasjoner	46
---	-----------

9 Feilsøking	47
---------------------------	-----------

10 Stikkordregister	50
----------------------------------	-----------

2008 © Koninklijke Philips Electronics N.V. Med enerett. Spesifikasjonene kan endres uten varsel. Varemerkene eies av Koninklijke Philips Electronics N.V. eller av sine respektive eiere.

Philips forbeholder seg retten til når som helst å endre produkter uten å måtte endre tidligere leverte produkter på tilsvarende måte.

Innholdet i denne håndboken anses som tilstrekkelig for den tilsiktede bruken av systemet. Hvis produktet eller produktets deler eller prosedyrer brukes i andre sammenhenger enn det som er angitt her, må det innhentes bekreftelse på gyldigheten og egnetheten. Philips garanterer at materialet i seg selv ikke krenker patenter i USA. Det gis ingen uttrykt eller underforstått garanti utover dette.

Garanti

Ingen deler av produktet kan repareres av brukeren. Ikke åpne eller fjern deksler for de interne delene av produktet. Reparasjoner kan bare utføres av Philips-servicesentre og offisielt godkjente servicesteder. Hvis dette ikke følges, anses alle garantier, uttrykte eller underforståtte, som ugyldige. Enhver bruk som er uttrykkelig forbudt av denne håndboken, og eventuelle endringer eller monteringsprosedyrer som ikke er anbefalt eller godkjent i denne håndboken, gjør garantien ugyldig.

Pikselegenskaper

Dette LCD-produktet har et høyt antall fargepikslar. Selv om det har 99,999 % eller flere effektive pikslar, kan det oppstå svarte prikker eller punkter med sterkt lys (rødt, grønt eller blått) som vises kontinuerlig på skjermen. Dette er en strukturell egenskap ved skjermen (innenfor vanlige bransjestandarder) og er ikke en feil ved produktet.

Programvare med åpen kildekode

Denne TV-en har programvare med åpen kildekode. Philips tilbyr herved ved forespørsel å utlevere eller gjøre tilgjengelig mot en avgift som ikke overstiger kostnaden ved å fysisk

utføre kildedistribusjonen, en fullstendig, maskinlesbar kopi av den tilsvarende kildekode i et medium som er vanlig å bruke for utveksling av programvare.

Dette tilbudet står ved lag i 3 år etter kjøpsdatoen for dette produktet. Du kan få kildekode ved å skrive til

Philips Consumer Lifestyle
Development Manager
LoB Mainstream Displays
620A Lorong 1, Toa Payoh
Singapore 319762

Samsvar med EMF

Koninklijke Philips Electronics N.V. produserer og selger flere produkter som er beregnet på forbrukere, og som på samme måte som ethvert elektronisk apparat, ofte kan utstråle og motta elektromagnetiske signaler.

Et av Philips' viktigste forretningsprinsipper er å ta alle nødvendige helse- og sikkerhetsmessige forholdsregler; slik at produktene samsvarer med alle de juridiske kravene og oppfyller EMF-standardene som gjaldt da produktene ble produsert.

Philips er forpliktet til å utvikle, produsere og markedsføre produkter som ikke forårsaker uheldige helsevirkninger.

Philips bekrefter at hvis Philips-produkter håndteres riktig ifølge tilsiktet bruk, er det trygt å bruke dem ut fra den kunnskapen vi har per dags dato.

Philips har en aktiv rolle i utviklingen av internasjonale standarder for EMF og sikkerhet, noe som gjør det mulig for Philips å forutse den videre utviklingen på dette området, for slik å kunne integrere den i produktene på et tidlig stadium.

Nettspenningssikring (bare Storbritannia)

Denne TV-en har en godkjent helstøpt sikring. Hvis det blir nødvendig å bytte nettspenningssikringen, må den erstattes med en sikring som har den **samme verdien som den som er angitt** på sikringen (for eksempel 10 A).

1. Ta av sikringsdekslet og ta ut sikringen.
2. Den nye sikringen må samsvare med standarden BS1362 og ha godkjenningssmerket fra ASTA. Hvis du har mistet sikringen, må du kontakte forhandleren og få bekreftet den riktige sikringstypen.
3. Sett sikringsdekslet på plass igjen.

For å overholde EMC-direktivet skal ikke støpselet til dette produktet fjernes fra ledningen.

Opphavsrett



VESA, FDMI og logoen VESA-monteringskompatibel er varemerker for Video Electronics Standards Association.



Produsert med tillatelse av Dolby Laboratories. Dolby, Pro Logic og det doble D-symbolet  er varemerker for Dolby Laboratories.



Produsert med tillatelse fra BBE Sound Inc. Med lisens fra BBE Inc. under ett eller flere av de følgende amerikanske patentene: 5510752, 5736897. BBE og BBE-symbolet er registrerte varemerker for BBE Sound Inc.

Windows Media er enten et registrert varemerke eller et varemerke i USA og/eller andre land.

® Kensington og Micro Saver er amerikanskregistrerte varemerker for ACCO World Corporation, og det foreligger utstedte registreringer og søknader om registrering i andre land over hele verden. Alle andre registrerte og uregistrerte varemerker tilhører sine respektive eiere.

1 Viktig

Gratulerer med kjøpet, og velkommen til Philips!

Les denne brukerhåndboken før du begynner å bruke dette produktet.

Les dette avsnittet nøye, og følg sikkerhetsinstruksjonene og instruksjonene for skjermbehandling. Produktgarantien gjelder ikke hvis skaden skyldes at disse instruksjonene ikke er fulgt.

Hvis du vil dra full nytte av støtten som Philips tilbyr, kan du registrere produktet ditt på www.philips.com/welcome.

Du finner modell- og serienummeret til TVen på baksiden og siden av TVen og på emballasjen.

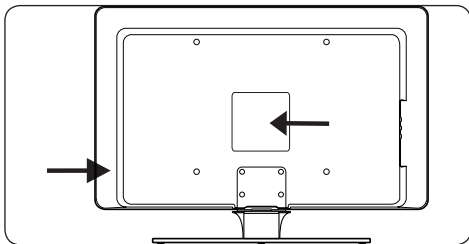

1.1 Sikkerhet

- Det kreves to personer for å løfte og bære en TV som veier mer enn 25 kilo. Feil håndtering av TVen kan føre til alvorlig skade.
- Hvis du frakter TVen i lave temperaturer (mindre enn 5 °C), kan du åpne esken og vente til TVen har oppnådd romtemperaturen før du pakker den ut.
- Hvis du vil unngå kortslutning, bør du ikke utsette TVen, fjernkontrollen eller batteriene i fjernkontrollen for regn eller vann.
- Ikke plasser beholdere med vann eller andre væsker på eller i nærheten av TVen. Hvis det blir sølt væske på TVen, kan det forårsake elektrisk støt. Hvis det blir sølt væske på TVen, må du ikke bruke TVen. Koble øyeblikkelig TVen fra nettspenningen, og få en kvalifisert tekniker til å kontrollere TVen.
- Ikke plasser TVen nær åpen flamme (for eksempel stearinlys) eller andre varmekilder, inkludert direkte sollys, da dette kan forårsake brann og elektrisk støt.
- Ikke plasser TVen på steder med begrenset plass, for eksempel i en bokhylle. La det være minst 10 cm til ventilasjon på alle sider av TVen. Kontroller at luftstrømmen ikke hindres.
- Hvis du vil plassere TVen på en flat og solid overflate, må du bruke stativet som følger med. Ikke flytt TVen hvis stativet ikke er ordentlig skrudd fast til TVen.
- Veggmontering av TVen bør bare utføres av kvalifiserte fagfolk. TVen bør bare monteres på en egnet veggbrakett og på en vegg som tåler vekten av TVen. Feil veggmontering kan forårsake alvorlige skader. Ikke prøv å montere TVen på veggen selv.
- Hvis TVen monteres på en dreieplate eller en dreiearm, må du sørge for at strømledningen ikke blir slitt når TVen dreies. Slitasje på strømledningen kan gjøre koblingene løse og føre til elektrodeoverslag eller at det begynner å brenne.
- Koble TVen fra nettspenningen og antennen ved lyn og torden. Ved lyn og torden må du ikke berøre noen deler på TVen, strømledningen eller antennekabelen.
- Sørg for at du har tilgang til strømledningen, slik at TVen enkelt kan kobles fra nettspenningen.
- Når du kobler TVen fra hovedledningen, må du sørge for å:
 1. Slå av TVen og hovedstrømbryteren (hvis du har tilgang til den).
 2. Trekke strømledningen ut av stikkontakten.

3. Trekke strømledningen ut av strømuttaket bak på TVen ut alltid dra ut strømledningen ved å ta i pluggen. ikke dra i strømledningen.

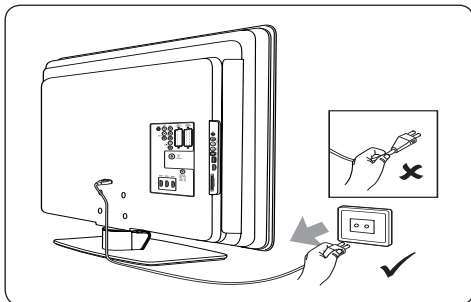

- Hvis du bruker øretelefoner eller hodetelefoner med høyt volum, kan det føre til hørselsskader. Selv om høyt volum kan høres normalt ut over tid, kan det skade hørselen din. Du kan beskytte hørselen din ved å kutte ned på tiden du bruker øretelefoner eller hodetelefoner med høyt volum.

1.2 Skjermbehandling

- Slå av TVen, og koble fra strømledningen før du rengjør skjermen. Rengjør skjermen med en myk, tørr klut. Ikke bruk vanlige rengjøringsmidler da disse kan skade skjermen.

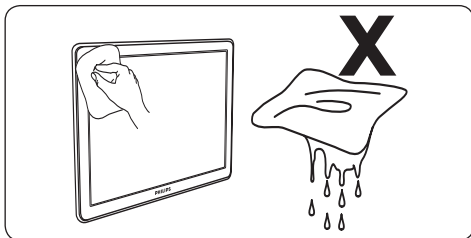

- Tørk av vandrdåper så raskt som mulig, slik at det ikke oppstår misdannelser eller falmede farger.
- Ikke berør, trykk, gni eller slå på skjermen med harde gjenstander. Det kan forårsake permanent skade på skjermen.
- Når det er mulig, bør du unngå at samme bilde blir stående på skjermen over lengre tid. Eksempler på dette kan være skjermmenyer,

tekst-TV-sider, svarte striper eller linjer med børsresultater. Hvis du må bruke stillestående bilder, kan du redusere skjermkontrasten og skarpheten for å unngå skade på skjermen.

1.3 Ta vare på miljøet

Resirkulere emballasjen

Emballasjen til dette produktet er ment å resirkuleres. Kontakt lokale myndigheter for å få informasjon om hvordan du kan resirkulere emballasjen.

Kaste det brukte produktet

Produktet produseres med materialer av høy kvalitet og deler som kan resirkuleres og brukes på nytt. Når et produkt er merket med et symbol med en søppeldunk med et kryss over, betyr dette at produktet dekkes av EU-direktivet 2002/96/EC:



Ikke kast det brukte produktet sammen med husholdningsavfallet. Spør forhandleren din om hvordan du kan avhende produktet på en sikker måte. Ukontrollert avhending av avfall er både helse- og miljøskadelig.

Kaste brukte batterier

Batteriene som følger med, inneholder ikke kvikksølv eller kadmium. Kast de medfølgende og alle andre brukte batterier i henhold til lokale forskrifter.

Strømforbruk

TVen bruker minimalt med strøm i standbymodus for å minimere innvirkningen på miljøet. Strømforbruket når TVen er i bruk, vises bak på TVen.

Hvis du vil ha flere produktspesifikasjoner, kan du se i produktheftet på www.philips.com/support.

2 TVen

Denne delen gir deg en oversikt over mye brukte TV-kontroller og -funksjoner.

2.1 TV-oversikt

Sidekontroller og indikatorer

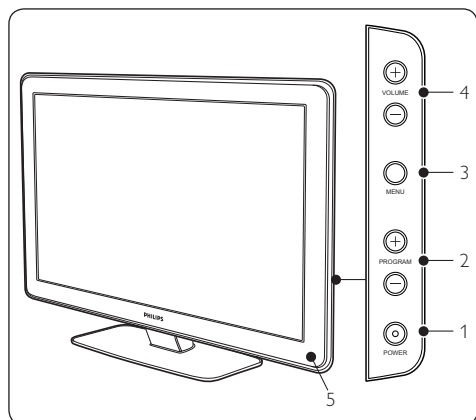

1. **POWER**
2. **PROGRAM +/-**
3. **MENU**
4. **VOLUME +/-**
5. Strømindikator

Kontaktene på siden

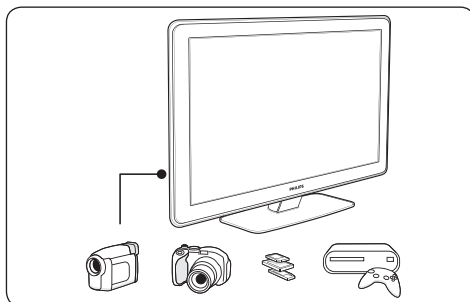

Bruk kontaktene på siden av TVen til å koble til mobile enheter, for eksempel et kamera eller en HD-spillkonsoll. Du kan også koble til hodetelefoner eller en USB-minneenhet.

NORSK

Kontaktene på baksiden

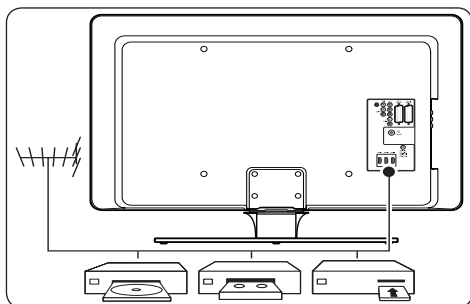

Bruk kontaktene bak på TVen til å koble til antennen og permanente enheter, for eksempel HD-platespiller, en DVD-spiller eller en videospiller.

ⓘ Merk

Hvis du vil ha mer informasjon om tilkoblinger, kan du se *del 7 Koble til enheter*.

Fjernkontroll

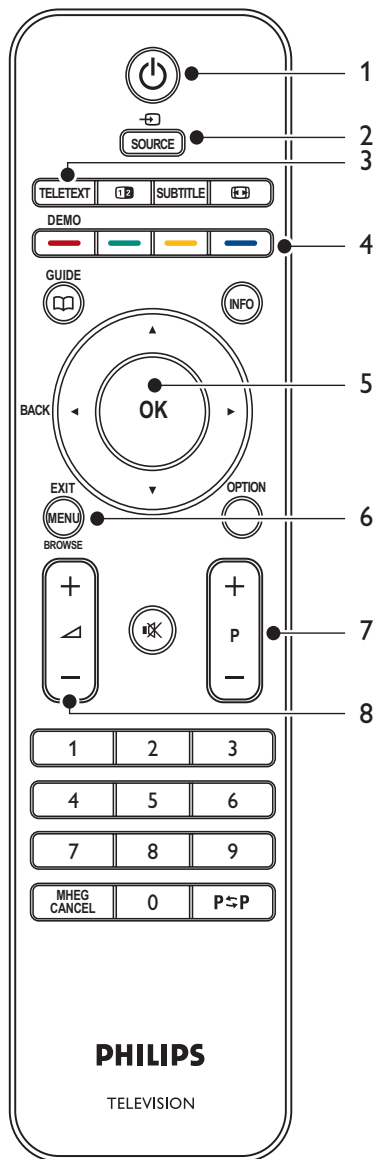

1. **STANDBY**
2. **SOURCE**
3. **TEKST-TV**
4. **FARGEKNAPPER**
Fra venstre: rød, grønn, gul, blå
5. **NAVIGERINGSKNAPPER**
Opp ▲, Ned ▼, Venstre ◀, Høyre ▶, **OK**
6. **MENU**
7. **PROGRAM +/-**
8. **VOLUME +/-**

Hvis du vil ha mer informasjon om fjernkontrollen, kan du se *del 5.1 Oversikt over fjernkontrollen*.

3 Komme i gang

Denne delen hjelper deg med å plassere og montere TVen og inneholder mer utfyllende informasjonen enn den som er gitt i *Kort innføring*.

⊖ Merk

Se *Kort innføring* hvis du trenger monteringsinstruksjoner.

3.1 Plassere TVen

I tillegg til å lese og forstå sikkerhetsinstruksjonene i *del 1.1* må du tenke over følgende når du plasserer TVen:

- Den ideelle avstanden for å se på TV er tre ganger størrelsen på skjermen.
- Plasser TVen slik at det ikke kommer direkte sollys på skjermen.
- Koble til enhetene før du plasserer TVen.
- TVen er utstyrt med et Kensington-sikkerhetsspor bak på TVen.

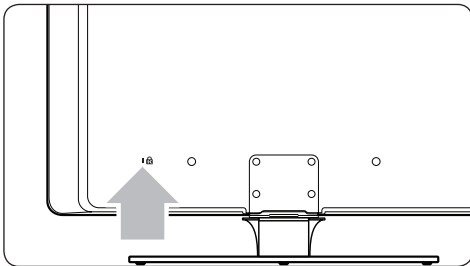

Hvis du kobler til en Kensington-lås (følger ikke med), må du plassere TVen i nærheten av en fast gjenstand (for eksempel et bord) som enkelt kan kobles til låsen.

3.2 Veggmontere TVen

⚠ ADVARSEL

Veggmontering av TVen bør bare utføres av kvalifiserte fagfolk. Koninklijke Philips Electronics N.V. påtar seg ikke noe ansvar for uriktig montering som fører til ulykker eller skader.

Trinn 1: Kjøp en VESA-kompatibel veggbrakett

Du kan kjøpe én av følgende veggbraketter avhengig av størrelsen på TV-skjermen:

Størrelse på TV-skjerm (tommer/cm)	VESA-kompatibel veggbraketttype (millimeter)	Spesialinstruksjoner
32" / 81 cm	Justerbar 300 x 300	VESA-kompatibel brakett må justeres til 200 x 300 før den sikres til TVen
37" / 94 cm	Fast 300 x 300	Ingen
42" / 107 cm eller større	Fast 400 x 400	Ingen

Trinn 2: Fjern TV-stativet

⊖ Merk

Disse instruksjonene gjelder bare for TV-modeller som er montert på stativer. Hvis TV-stativet ikke er montert, kan du gå videre til *trinn 3 Koble til kabler*.

1. Plasser TV-en forsiktig med forsiden ned på et flatt, stødig underlag som er dekket med et mykt tøyestykke. Tøyestykket bør være tykt nok til å beskytte skjermen.

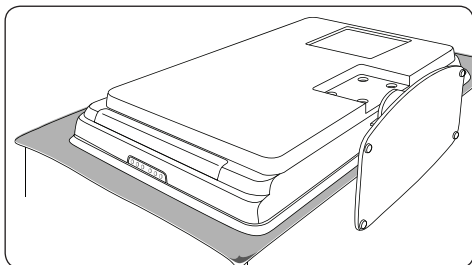

2. Løsne de fire skruene som fester stativet til TV-en, med en skrutrekker (følger ikke med).

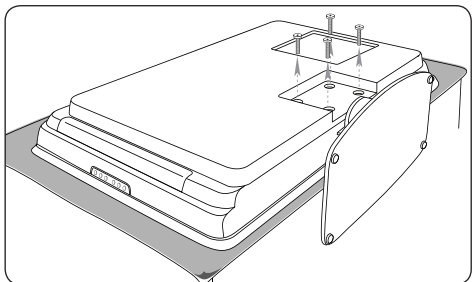

3. Dra stativet bort fra undersiden av TV-en. Oppbevar både stativet og skruene på et sikkert sted, i tilfelle du vil montere stativet igjen senere.

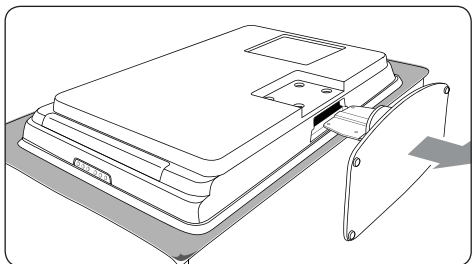

Trinn 3: Fest den VESA-kompatible veggbraketten til TV-en

1. Finn de fire monteringsmutterne bak på TV-en.

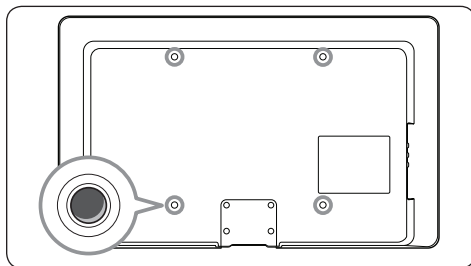

2. Følg deretter instruksjonene som fulgte med den VESA-kompatible veggbraketten.

⊖ Merk

Når den VESA-kompatible veggbraketten skal festes til TV-en, bruker du M6-skruer for 32-tommers modeller eller M8-skruer til større modeller (skruene følger ikke med).

3.3 Koble til antenneledningen

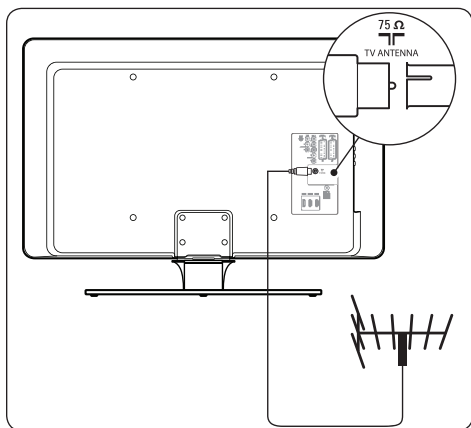

1. Finn **TV ANTENNA**-kontakten bak på TV-en.
2. Koble den ene enden av antennekabelen (følger ikke med) til **TV ANTENNA**-kontakten. Hvis antennekabelen ikke passer, kan du bruke en adapter.

3. Koble til den andre enden av antennekabelen til antenneuttaket, og kontroller at kabelen er godt festet i begge ender.

3.4 Koble til strømledningen

⚠ ADVARSEL

Kontroller at nettspenningen er den samme som spenningen som er angitt bak på TVen. Ikke sett inn strømledningen hvis spenningen ikke er den samme.

Slik kobler du til strømledningen

⊖ Merk

Plasseringen av strømledningskontakten varierer etter hvilken TV-modell du har.

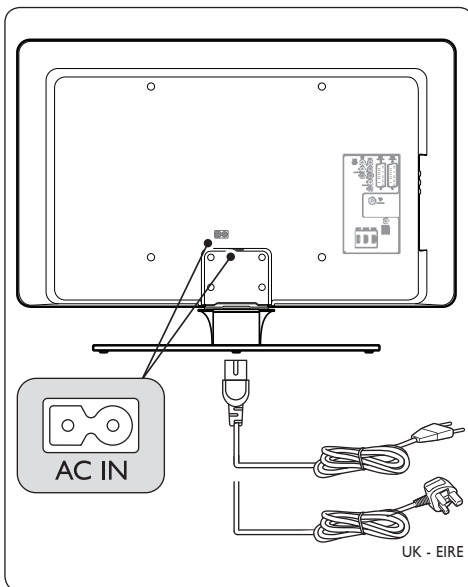

1. Finn **AC IN**-strømkontakten på baksiden eller undersiden av TVen.
2. Koble strømledningen til **AC IN**-strømkontakten.
3. Koble strømledningen til kontakten, og kontroller at ledningen er godt festet i begge ender.

3.5 Sette inn batteriene i fjernkontrollen

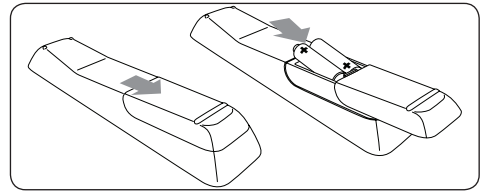

1. Skyv av batteridekselet på baksiden av fjernkontrollen.
2. Sett inn de to batteriene som fulgte med (størrelse AAA, type LR03). Pass på at batteripolene (+) og (-) peker riktig vei (i henhold til merkingen i batterirommet).
3. Skyv dekselet tilbake på plass.

⊖ Merk

Ta ut batteriene hvis du ikke skal bruke fjernkontrollen på en stund.

3.6 Slå på TVen

Den første gangen du slår på TVen, må du kontrollere at strømledningen er riktig tilkoblet. Slå på hovedbryteren (hvis hovedbryteren er tilgjengelig), og trykk deretter på **POWER**-knappen på siden av TVen.

⊖ Merk

På enkelte TV-modeller må du holde inne **POWER**-knappen i opptil to sekunder. Når du hører en pipelyd, er TVen slått på. Det kan ta opptil 15 sekunder å starte TVen.

3.7 Når du installerer for første gang

1. Den første gangen du slår på TVen, vises det en meny for valg av språk.

Installasjon	Språk
Språk	Menyspråk
Land	Foretrukket lyd
Tidssone	Foretrukket teksting
Kanalinstallasjon	Svekket hørsel
Valg	
Koblinger	
...	

Velg språk, og følg instruksjonene for å stille inn TVen.

Merk

Hvis DVB-C er tilgjengelig, vil du bli bedt om å velge **Antenne** eller **Kabel**. **Med Antenne** installeres DVB-T-kanaler. **Med Kabel** installeres DVB-C-kanaler.

ADVARSEL

Ikke endre **Stilling** for DVB-C hvis det ikke er nødvendig.

Tips

Du kan installere kanalen på nytt slik det er beskrevet i *Del 6 Installere kanaler*.

4 Bruke TVen

Denne delen beskriver grunnleggende bruk av TVen. Instruksjoner for avansert TV-bruk finner du i del 5 *Utnytt TVen til fulle*.

4.1 Slå TVen av/på eller sette den i standbymodus

4.1.1 Slå på TVen

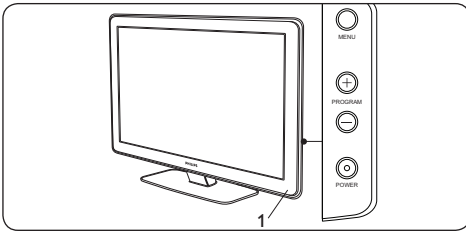

- Hvis strømindikatoren (1) er av, trykker du på **POWER**-knappen på siden av TVen.

4.1.2 Slå av TVen

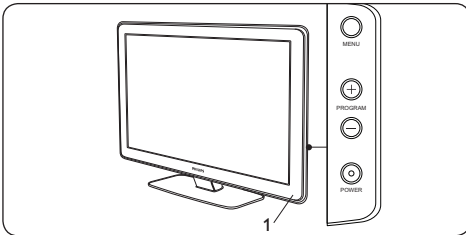

- Trykk på **POWER**-knappen på siden av TVen.

4.1.3 Sette TVen i standbymodus

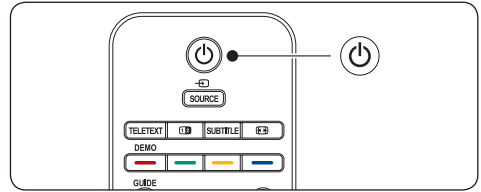

- Trykk på **STANDBY**-knappen på fjernkontrollen. Strømindikatoren endres til standby (rød).

✳ Tips

TVen bruker svært lite strøm i standbymodus, men så lenge den er koblet til nettspenningen og er slått på, brukes det noe strøm. Slå av TVen, og koble TVen fra nettspenningen når den ikke skal brukes på en stund.

4.1.4 Slå TVen på fra standbymodus

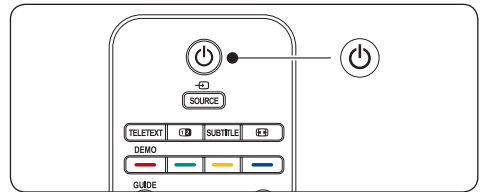

- Hvis strømindikatoren er i standby (rød), trykker du på **STANDBY**-knappen på fjernkontrollen.

⊖ Merk

Hvis du ikke finner fjernkontrollen og vil slå på TVen fra standbymodus, trykker du på **POWER** på siden av TVen. TVen slås da av. Trykk på **POWER** én gang til for å slå TVen på igjen.

4.2 Se på TV

4.2.1 Bytte kanaler

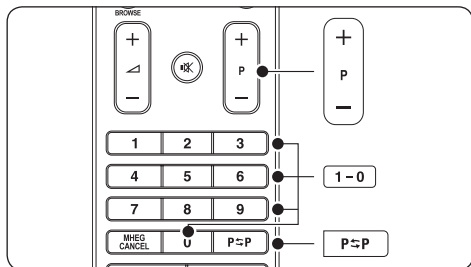

- Trykk på et tall (1 til 999), eller trykk på **P +/-** på fjernkontrollen.
- Trykk på **PROGRAM +/-** på sidekontrollene på TVen.
- Trykk på **P<=>P** på fjernkontrollen for å gå tilbake til den sist viste TV-kanalen.

4.2.2 Bytte kanaler (digital mottaker)

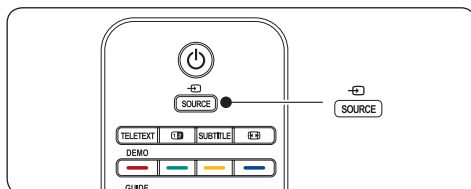

1. Slå på den digitale mottakeren.
2. Trykk på **SOURCE** på fjernkontrollen, og velg deretter inngangen som den digitale mottakeren er koblet til.
3. Trykk på **OK** for å velge den digitale mottakeren.
4. Bruk fjernkontrollen til den digitale mottakeren til å velge TV-kanaler.

4.2.3 Justere lydstyrken

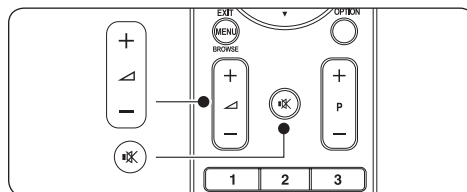

- Trykk på **VOLUME +** eller **-** på fjernkontrollen.
- Trykk på **VOLUME +** eller **-** på sidekontrollene til TVen.
- Trykk på **MUTE** på fjernkontrollen for å dempe lyden. Trykk på **MUTE** én gang til for å slå på lyden igjen.

ⓘ Merk

Hvis det er koblet til hodetelefoner, kan du justere volumet for hodetelefonene i *del 5.3.5 Justere lydinnstillingene*. Du må trykke på **DAMP** på fjernkontrollen for å dempe lyden fra TV-høytalere. Hvis du trykker på **VOLUME +/-**-knappene, slås TV-høytalere på igjen.

4.3 Tilgang til DVB-C- og DVB-T-kanalnett

Hvis du har både DVB-C og DVB-T installert, har du tilgang til kanaler fra begge nett.

Trykk på **MENU**.

5. Velg **TV-meny > Installasjon > Installasjonsmodus**.
6. Velg **Kabel** (for DVB-C-kanaler) eller **Antenne** (for DVB-T-kanaler).
7. Bytt mellom DVB-C- og DVB-T-kanaler slik det er beskrevet i *Del 4.2.1 Bytte kanaler*.

ⓘ Merk

Du finner instruksjoner om hvordan du installerer DVB-C- og DVB-T-kanaler, i *Del 6.1 Installere kanaler automatisk*.

4.4 Vise tilkoblede enheter

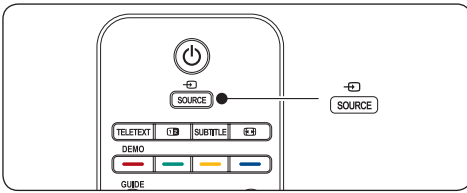

1. Slå på enheten.
2. Trykk på **SOURCE** på fjernkontrollen, og velg deretter inngangen som enheten er koblet til.
3. Trykk på **OK** for å velge enheten.

4.5 Bruke tekst-TV

De fleste TV-stasjonene sender ut informasjon via tekst-TV.

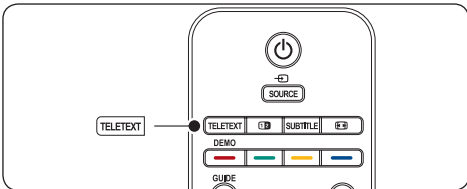

1. Trykk på **TEKST-TV** på fjernkontrollen. Hovedindekssiden vises.
2. Slik velger du en side med fjernkontrollen:
 - Angi sidetallet med nummertastene.
 - Trykk på **P +/-** eller **▲/▼** for å vise den neste eller forrige siden.
 - Trykk på en fargetast for å velge et av de fargekodede valgene nederst på skjermen.

✿ Tips

Trykk på **P↔P** for å gå til den forrige viste siden.

3. Trykk på **TEKST-TV** én gang til for å slå av tekst-TV.

ⓘ Merk (gjelder bare brukere i Storbritannia)

Noen digitale TV-kanaler tilbyr tilpassede digitale teksttjenester (for eksempel BBC1).

Hvis du vil ha mer informasjon om tekst-TV, kan du se *del 5.5 Bruke avanserte Tekst-TV-funksjoner*.

5 Utnytt TVen til fulle

Denne delen beskriver hvordan du kan bruke de avanserte TV-funksjonene.

5.1 Oversikt over fjernkontrollen

Denne delen gir en detaljert oversikt over fjernkontrollfunksjonene.

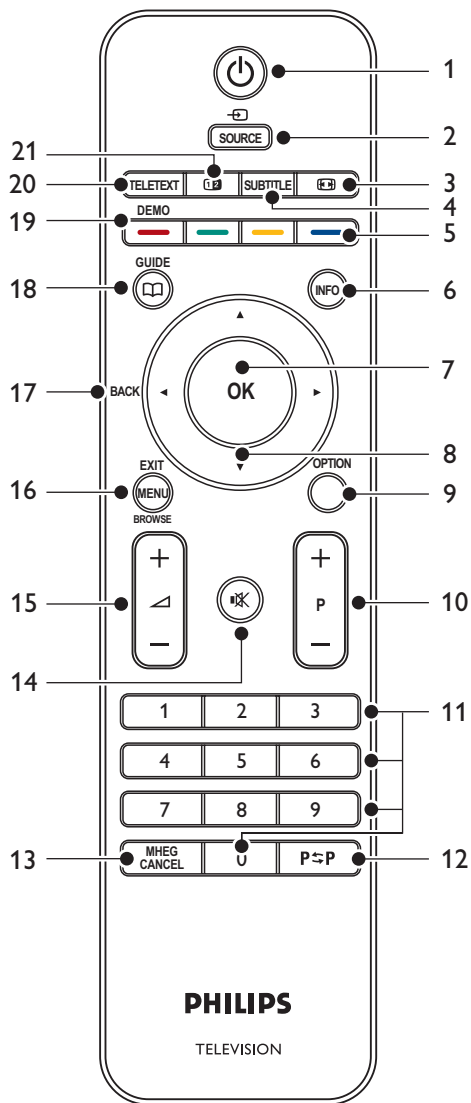

1. **STANDBY**-knappen
Slår på TVen fra standbymodus eller setter den tilbake i standbymodus.
2. **SOURCE**
Velger tilkoblede enheter.
3. **BILDEFORMAT**
Velger et bildeformat.
4. **TEKSTING**
Aktiverer eller deaktiverer bruk av teksting.
5. **FARGEKNAPPER**
Velger oppgaver eller tekst-TV-sider.
6. **INFO**
Viser programinformasjon, hvis den er tilgjengelig.
7. **OK**
Gir tilgang til **Alle kanaler**-menyen eller aktiverer en innstilling.
8. **NAVIGERINGSKNAPPENE**
Knappene Opp ▲, Ned ▼, Venstre ◀ og Høyre ▶ navigerer i menyen.
9. **OPTION**
Aktiverer menyen **Rask adgang**.
10. **PROGRAM (P) +/-**
Bytter til den neste eller forrige kanalen.
11. **NUMMERTASTER**
Velger en kanal, en side eller en innstilling.
12. **FORRIGE KANAL**
Går tilbake til den sist viste kanalen.
13. **MHEG CANCEL**
Avbryter digitale teksttjenester eller interaktive tjenester (bare i Storbritannia).
14. **DEMP**
Demper eller gjenoppretter lyden.
15. **VOLUME +/-**
Skrur opp eller ned lyden.
16. **MENU**
Slår menyen av eller på.
17. **TILBAKE**
18. **GUIDE**
Slår av eller på den elektroniske programguiden. Kun aktivert med digitale kanaler.
19. **DEMO**
Slår **Demo**-menyen av eller på.
20. **TEKST-TV**
Slår tekst-tv av og på.
21. **DOBBEL SKJERM**
Den gjeldende kanalen eller kilden vises på venstre side av skjermen. Tekst-TV vises på høyre side.

5.2 Bruke TV-menyene

Menyene på skjermen hjelper deg med å installere TVen, justere innstillingene for bilde og lyd og få tilgang til andre funksjoner. Denne delen beskriver hvordan du kan navigere gjennom menyene.

5.2.1 Åpne hovedmenyen

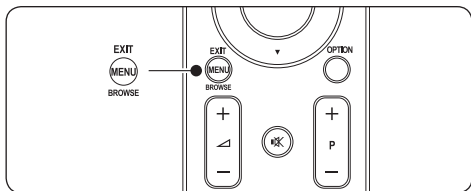

1. Trykk på **MENU** på fjernkontrollen for å vise hovedmenyen.

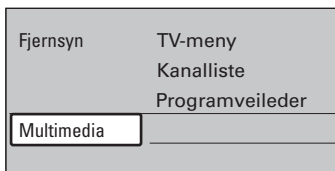

2. Trykk på **MENU** for å avslutte.

Hovedmenyen har følgende punkter:

- **TV-meny**
Velg denne menyen hvis du vil gå til innstillinger for installasjon, bilde, lyd og andre funksjoner.
- **Kanalliste**
Velg dette punktet hvis du vil vise kanallisten. Her kan du opprette lister over favorittkanalene.
- **Programguide**
Dette punktet er tilgjengelig hvis det er installert digitale kanaler, og det viser informasjon om de digitale programmene. Se *Del 5.7 Bruke den elektroniske programguiden*.
- **Multimedia**
Velg dette punktet hvis du vil vise bilder eller spille av musikk som er lagret på en USB-enhet. Se *Del 5.10 Vis bilder og høre på musikk*.

5.2.2 Bruke hovedmenyen

Det følgende eksempelet beskriver hvordan du bruker hovedmenyen.

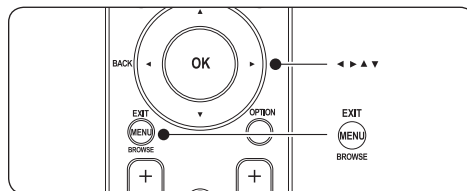

1. Trykk på **MENU** på fjernkontrollen for å vise hovedmenyen.

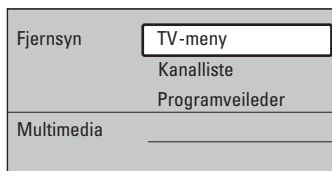

2. Trykk på ► for å åpne **TV-meny**en.

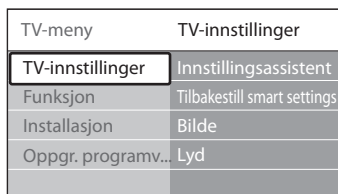

3. Trykk på ► for å åpne menyen **TV-innstillinger**.

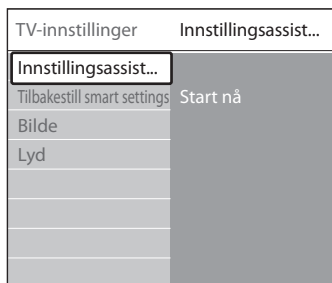

4. Trykk på ▼ for å velge **Bilde**.

TV-innstillinger	Bilde
Innstillingsassist...	Kontrast
Tilbakestill smart settings	Lysstyrke
Bilde	Farge
Lyd	Fargetone
	Skarphet
	Fargenyanse
	Pixel Plus
	HD Natural Motion

5. Trykk på ► for å åpne innstillingene for **Bilde**.

Bilde	Kontrast
Kontrast 90	
Lysstyrke 47	
Farge 52	
Fargetone 0	
Skarphet 4	
Fargenyanse	
Pixel Plus	
HD Natural Motion	

6. Trykk på ▼ for å velge **Lysstyrke**.

Bilde	Lysstyrke
Kontrast 98	
Lysstyrke 47	
Farge 52	
Fargetone 0	
Skarphet 4	
Fargenyanse	
Pixel Plus	
HD Natural Motion	

7. Trykk på ► for å angi **Lysstyrke**-innstillingen.

Lysstyrke

8. Trykk på ▲ eller ▼ for å justere innstillingen.

9. Trykk på ◀ for å gå tilbake til innstillingene for **Bilde**, eller trykk på **MENU** for å avslutte.

⊖ Merk

Det er flere tilgjengelige alternativer hvis du har installert og kan se sendinger på digitale kanaler.

5.2.3 Bruke menyen **Rask adgang**

Menyen **Rask adgang** gir direkte tilgang til noen av menypunktene som brukes ofte.

⊖ Merk

Når digitale kanaler er installert og sendes, vises de relevante digitale valgene i menyen **Rask adgang**.

1. Trykk på **OPTION** på fjernkontrollen.
2. Trykk på ▲ eller ▼ for å velge et alternativ:

- **Lydspråk (digitalt)**
Se del 5.3.5 Justere lydinnstillingene.
- **Tekstspråk (digitalt)**
Se del 5.9.3 Velge et tekstspråk på digitale TV-kanaler.
- **Teksting**
Se del 5.9 Bruke teksting.
- **Bildeformat**
Se del 5.3.4 Endre bildeformat.
- **Equalizer**
Se del 5.3.5 Justere lydinnstillingen.
- **Klokke**

3. Trykk på **OK** for å vise den valgte alternativmenyen.
4. Trykk på ▲, ▼, ◀, ► for å justere innstillingene i menyen.
5. Trykk på **OPTION** for å lukke menyen.

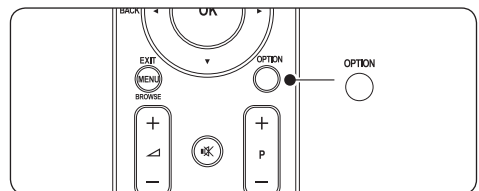

Slik viser eller skjuler du klokken

1. I menyen **Rask tilgang** velger du **Klokke** og trykker på **OK** for å vise klokken hele tiden.

Rask tilgang
Lydspråk
Undertittelspråk
Teksting
Bildeformat
Equalizer
Klokke

2. Trykk på **OPTION** og trykk på **▲** eller **▼** for å velge **Klokke** igjen.
3. Trykk på **OK** for å skjule klokken.

5.3 Justere innstillingene for bilde og lyd

Denne delen beskriver hvordan du justerer innstillingene for bilde og lyd.

5.3.1 Bruke Innstillingsassistent

Bruk **Innstillingsassistent** til å veilede deg gjennom innstillingene for bilde og lyd.

1. Trykk på **MENU** på fjernkontrollen, og velg **TV-meny > TV-innstillinger > Innstillingsassistent**.
2. Trykk på **►** for å åpne assistenten.
3. Trykk på **OK** for å velge **Start nå**.
4. Trykk på den grønne knappen på fjernkontrollen for å aktivere assistenten.
5. Trykk på **◀** eller **►** for å velge den venstre eller høyre siden.
6. Trykk på den grønne knappen for å gå til den neste innstillingen. Du går gjennom flere innstillinger. Når du er ferdig, blir du spurt om du vil lagre disse innstillingene.
7. Trykk på den grønne knappen for å lagre innstillingene.

5.3.2 Justere innstillingene for bilde

Denne delen beskriver hvordan du justerer bildeinnstillingene.

1. Trykk på **MENU** på fjernkontrollen og velg **TV-meny > TV-innstillinger > Bilde**.

TV-innstillinger	Bilde
Innstillingsassist...	Kontrast
Tilbakestill smart settings	Lysstyrke
Bilde	Farge
Lyd	Fargeblanding
	Skarphet
	Fargenyanse
	Pixel Plus
	HD Natural Motion
	Dynamisk kontrast
	Støyreduksjon
	MPEG artifaktred.
	Fargeforbedring
	Active control
	Lyssensor
	Bildeformat

2. Trykk på **►** for å åpne listen.
3. Trykk på **▲** eller **▼** for å velge en innstilling:
 - **Kontrast**
Endrer lysstyrken for de lyse delene i bildet og holder de mørke delene uendret.
 - **Lysstyrke**
Endrer lysstyrken i bildet.
 - **Farge**
Endrer metningsnivået.
 - **Fargetone**
Kompenserer for fargevariasjonene under sending av NTSC.
 - **Skarphet**
Endrer skarphetsnivået for detaljer.
 - **Fargenyanse**
Setter fargene til **Vanlig**, **Varm** (rødaktig) eller **Kjølig** (blåaktig). Velg **Egendefinert** hvis du vil lage din egen innstilling.

- **Egendefinert** fargetone
Hvis **Egendefinert** er valgt i menyen **Fargetone**, følger du instruksjonene på skjermen for å endre verdien til:
 - **R-WP** (rødt hvitnivå)
 - **G-WP** (grønt hvitnivå)
 - **B-WP** (blått hvitnivå)
 - **R-BL** (rødt svartnivå)
 - **G-BL** (grønt svartnivå)
- **Pixel Plus**
Aktiverer eller deaktiverer **Pixel Plus HD**, som finjusterer hver piksel for å passe til de omkringliggende pikslene. Dette gir et flott HD-bilde.
- **HD Natural Motion**
Reduserer felt- og linjeflimmer og viser myke bevegelser, særlig i filmer. Sett nivået til **Maksimum**, **Minimum** eller **Av**.

Merk

HD Natural Motion er ikke tilgjengelig på alle modeller. Hvis du vil sjekke tilgjengelighet, kan du se i produktheftet på www.philips.com/support.

- **Dynamisk kontrast**
Forbedrer kontrasten i bildet etter hvert som bildet på skjermen endres. Sett nivået til **Minimum**, **Medium**, **Maksimum** eller **Av**. Det anbefales å bruke **Medium**.
- **Støyreduksjon**
Filtrerer og reduserer støyen i bildet. Sett nivået til **Minimum**, **Medium**, **Maksimum** eller **Av**.
- **MPEG artfaktreduksjon**
Utjevner overganger i digitale bilder. Slår MPEG artfaktreduksjon **Av** eller **På**.
- **Fargeforbedring**
Gjør fargene livligere og forbedrer oppløsningen for detaljer i sterke farger. Sett nivået til **Minimum**, **Medium**, **Maksimum** eller **Av**.
- **Active Control**
Korrigerer alle de innkommende signalene

for å gi best mulig bilde. Slår Active Control **Av** eller **På**.

- **Lyssensor**
Justerer innstillingene for bilde etter lysforholdene i rommet. Slår lyssensoren **Av** eller **På**.
- **Bildeformat**
Se del 5.3.4 *Endre bildeformat*.

5.3.3 Bruke smart settings

I tillegg til å justere bildeinnstillingene manuelt kan du bruke smart settings til å sette TVen til forhåndsdefinerte innstillinger for bilde og lyd.

1. Trykk på **MENU** på fjernkontrollen og velg **TV-meny > TV-innstillinger > Tilbakestill smart settings**.
2. Trykk på ► for å åpne listen.
3. Trykk på ▲ eller ▼ for å velge en følgende innstilling:
 - **Aktuelt**
Bruker innstillinger som er angitt manuelt for bilde og lyd.
 - **Standard**
Bruker naturlige innstillinger for bilde og lyd som passer til de fleste omgivelser.
 - **Livlig**
Bruker strålende innstillinger for bilde og lyd som passer for lyse omgivelser.
 - **Film**
Bruker dynamiske innstillinger for bilde og lyd som passer for en komplett kinoopplevelse.
4. Trykk på den grønne knappen for å lagre valget.

5.3.4 Endre bildeformat

Endre bildeformatet slik at det passer til innholdet.

1. Trykk på  **BILDEFORMAT** på fjernkontrollen. Eller trykk på **MENU** og velg **TV-meny > TV-innstillinger > Bilde > Bildeformat**.

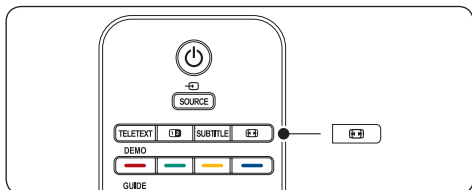

2. Trykk på  eller  for å velge et av følgende bildeformater:

- **Autoformat** (gjelder ikke PC)

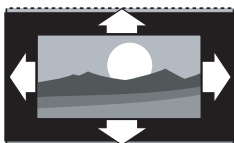

Forstørrer bildet automatisk slik at det dekker hele skjermen. Tekstingen vil fortsatt være synlig.

Merk

Vi anbefaler at du bruker **Autoformat** for å få minst mulig skjermforvringning.

- **Super zoom** (gjelder ikke HD)

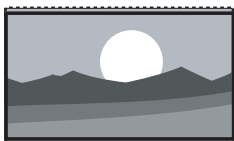

Fjerner svarte striper på sidene ved sendinger i formatet 4:3 med minimal forvringning.

- **4:3** (ikke for HD)



Viser det klassiske formatet 4:3.

Merk

Konstant bruk av bildeformatet **4:3** kan skape bildeforvringning. Vi anbefaler at du bruker **Autoformat**.

- **Movie expand 14:9** (gjelder ikke HD)

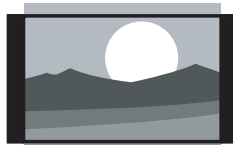

Justerer det klassiske formatet 4:3 til 14:9.

Merk

Konstant bruk av bildeformatet **14:9** kan skape bildeforvringning. Vi anbefaler at du bruker **Autoformat**.

- **Movie expand 16:9** (gjelder ikke HD)

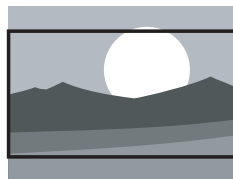

Justerer det klassiske formatet 4:3 til 16:9.

- **Widescreen**

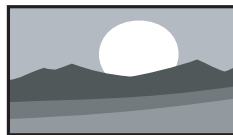

Strekker det klassiske formatet 4:3 til 16:9.

- **Uskalert** (gjelder kun HD og PC)

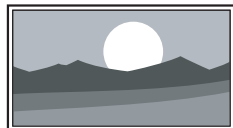

Best mulig skarphet selv om det kan dukke opp forvringninger i kantene. Det kan dukke opp svarte striper hvis du viser bilder fra en PC.

5.3.5 Justere lydinnstillinger

Denne delen beskriver hvordan du justerer lydinnstillingene.

1. Trykk på **MENU** på fjernkontrollen og velg **TV-meny > TV-innstillinger > Lyd**.
2. Trykk på ► for å åpne listen.

TV-innstillinger	Lyd
Innstillingsassist...	Equalizer
Tilbakestill smart settings	Lydstyrke
Bilde	Balanse
Lyd	Lydspåk
	Språk I/II
	Mono/Stereo
	Surround-modus
	Hodetelefon-styrke
	Auto volumutjevning...
	Delta lydstyrke
	Auto surround

3. Trykk på ▲ eller ▼ for å velge en av følgende innstillinger:

- **Equalizer**
Endrer lydets bass- og diskantnivå. Velg hver av linjene for å endre en innstilling. Eller trykk på fargeknappene for å velge en forhåndsdefinert innstilling for equalizeren:

- **Standard**
Equalizeren settes til nøytral.
- **Tale**
Equalizerinnstillingene maksimeres for talebasert lyd.
- **Multimedia**
Innstillingene maksimeres for ulike lydtyper.
- **Musikk**
Innstillingene maksimeres for musikk.

- **Lydstyrke**
Endrer lydstyrken.

- ❁ **Tips**
Hvis du vil aktivere eller deaktivere  lydstyrkelinjen som vises når du endrer lydstyrken, trykker du på **MENU** på

fjernkontrollen og velger **TV-meny > Installasjon > Valg**. Trykk på ► for å åpne listen og velg **Lydstyrkelinje på** eller **Lydstyrkelinje av**.

- **Balanse**
Stiller inn balansen mellom de høyre og venstre høytalerne ut fra lytterposisjonen.
- **Lydspåk**
Viser en liste over lydspåkene som er tilgjengelige for en digital kanal (ikke tilgjengelig på analoge kanaler).
- **Språk I/II**
Velg mellom to språk hvis det er tilgjengelig.
- **Mono/Stereo**
Velg mellom mono eller stereo hvis stereosending er tilgjengelig.
- **Surround-modus**
Aktiver surround-lyd (Virtual Dolby Surround) for romligere lyd hvis det er tilgjengelig.
- **Hodetelefonstyrke**
Endrer lydstyrken for hodetelefonene.
- ⊖ **Merk**
Når hodetelefonene er koblet til, trykker du på **DEMP**-knappen på fjernkontrollen for å dempe lyden fra TV-høytalerne. Hvis du trykker på **VOLUM +/-** -knappene, skrur du på lyden på TV-høytalerne igjen.
- **Automatisk lydutjevning**
Reduserer plutselige forskjeller i lydstyrken, for eksempel når det vises reklame eller når du bytter kanaler. Velg **Av** eller **På**.
- **Delta lydstyrke**
Utjevner forskjeller i lydstyrke mellom kanaler eller tilkoblede enheter. Du må bytte til den tilkoblede enheten før du endrer Delta-lydstyrken.
- **Auto surround**
Setter automatisk TV-en til den beste surround-modusen som sendes. Velg **Av** eller **På**.

5.4 Endre til Butikk- eller Hjem-modus

1. Trykk på **MENU** på fjernkontrollen, og velg **TV-meny > Installasjon > Valg > Plassering**.
2. Trykk på **▶** for å åpne menyen **Plassering**.
3. Trykk på **▲** eller **▼** for å velge TV-modusen:
 - **Butikk**
Setter smart settings til **Livlig**, som er ideelt for butikkomgivelser. Muligheten til å endre innstillinger er begrenset.
 - **Hjem**
Gir hjemmebrukere full mulighet til å endre alle TV-innstillingene.
4. Trykk på **OK** for å bekrefte.
5. Trykk på **MENU** for å avslutte.

5.5 Bruke avanserte funksjoner for Tekst-TV

TVen har et minne på 1200 sider som lagrer sendte tekst-TV-sider og undersider. Tekst-TV-minnet reduserer tiden det tar å laste sider.

5.5.1 Velge undersider for tekst-TV

En tekst-TV-side kan ha flere undersider. Undersider vises på en linje ved siden av nummeret til hovedsiden.

1. Trykk på **TEKST-TV** på fjernkontrollen.
2. Velg en tekst-TV-side.
3. Trykk på **◀** eller **▶** for å velge en underside.

5.5.2 Velge T.O.P. for tekst-TV-sendinger

Med sideoversikt (T.O.P.) for tekst-TV kan du hoppe fra et emne til et annet uten å bruke sidetall. T.O.P. tekst-TV sendes ikke på alle TV-kanaler.

1. Trykk på **TEKST-TV** på fjernkontrollen.

2. Trykk på **INFO**.

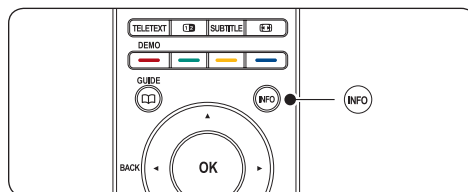

T.O.P.-oversikten vises.

3. Trykk på **◀**, **▶** eller **▲**, **▼** for å velge et emne.
4. Trykk på **OK** for å vise siden.

5.5.3 Bruke tekst-TV på dobbel skjerm

Når du aktiverer tekst-TV på dobbel skjerm, vises kanalen eller kilden på venstre side av skjermen. Tekst-TV vises på høyre side.

1. Trykk på **12 DOBBEL SKJERM** på fjernkontrollen for å aktivere tekst-TV med dobbel skjerm.
2. Trykk på **12** en gang til for å bytte til normal visning av tekst-TV.
3. Trykk på **TEKST-TV** for å skru av tekst-TV.

5.5.4 Søke i tekst-TV

Du kan raskt hoppe til et emne som er koblet til en serie sidetall, eller søke etter bestemte ord på tekst-TV-sidene.

1. Trykk på **TEKST-TV** på fjernkontrollen.
2. Trykk på **OK** for å utheve det første ordet eller tallet.
3. Trykk på **▲**, **▼** eller **◀**, **▶** for å gå til det neste ordet eller tallet på siden.
4. Trykk på **OK** for å søke etter sider som inneholder det uthevede ordet eller tallet.
5. Hold **▲** nede til det ikke er noe ord eller tall som er uthevet, for å gå ut av **Søk**.

5.5.5 Forstørre tekst-TV-sider

Du kan forstørre tekst-TV-sider for å se den bedre.

1. Trykk på **TEKST-TV** på fjernkontrollen og velg en tekst-TV-side.
2. Trykk på **OPTION** på fjernkontrollen for å forstørre den øverste delen av siden.

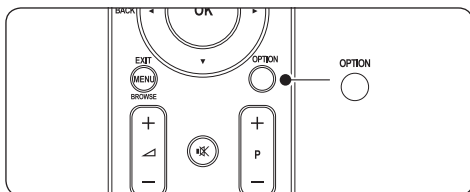

3. Trykk på **OPTION** en gang til for å forstørre den nederste delen av siden.
4. Trykk på ▲ eller ▼ for å bla på den forstørrede siden.
5. Trykk på **OPTION** en gang til for å gå tilbake til vanlig sidestørrelse.

5.5.6 Bruke tekst-TV-menyen

Med alternativene i tekst-TV-menyen kan du vise skjult informasjon, automatisk bla gjennom undersider og endre tegninnstillingen.

1. Trykk på **TEKST-TV** på fjernkontrollen.
2. Trykk på **MENU**. Menyen **Tekst-TV** vises.

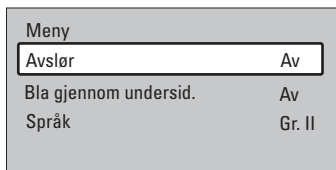

3. Trykk på ▲ eller ▼ for å velge et alternativ.

- **Avslør**

Skjuler eller viser skjult informasjon på en side, som løsninger på gåter og kryssord.

- **Bla gjennom undersider**

Hvis det finnes undersider for den valgte siden, kan du automatisk bla gjennom undersidene.

- **Språk**

Noen språk har andre bokstaver. Hvis du bruker et annet språk, kan du skifte til den passende språkgruppen for å vise teksten riktig.

4. Trykk på **OK** for å endre et alternativ:
5. Trykk på **MENU** for å lukke menyen **Tekst-TV**.
6. Trykk på **TEKST-TV** for å skru av tekst-TV.

5.5.7 Bruke digitale teksttjenester (kun i Storbritannia)

Noen digitale TV-kringkastere i Storbritannia tilbyr digital tekst-TV eller interaktive tjenester (for eksempel BBC1). Disse tjenestene fungerer på samme måte som vanlig tekst-tv men har i tillegg nummer-, farge- og navigeringsknapper.

1. Trykk på **TEKST-TV** på fjernkontrollen.
2. Trykk på ▲, ▼ eller ◀, ▶ for å velge eller utheve punkter.
3. Trykk på en av fargeknappene for å velge et alternativ.
4. Trykk på **OK** for å bekrefte eller aktivere alternativet.
5. Trykk på **MHEG Cancel** for å avbryte digitale teksttjenester eller interaktive tjenester.

- **Advarsel**

Digitale teksttjenester blokkeres hvis det sendes teksting og alternativet **Teksting på** er valgt i menyen **Funksjon**, slik det er beskrevet i *del 5.9 Teksting*.

5.5.8 Bruke tekst-TV 2.5

Tekst-TV 2.5 viser flere farger og bedre grafikk enn vanlig tekst-tv hvis det sendes av TV-kanalen. Tekst-TV 2.5 er som standard slått på.

1. Trykk på **MENU** på fjernkontrollen og velg **TV-meny > Installasjon > Valg > Tekst-TV 2.5.**
2. Trykk på ► for å åpne listen.
3. Velg **Av** eller **På.**
4. Trykk på **OK** for å endre alternativet.

5.6 Opprette favorittlister

Bruk listen **Alle kanaler** eller opprett en egen liste over TV-kanalene og radiostasjonene du foretrekker. Alle i familien kan opprette sin egen favorittliste.

5.6.1 Velge en favorittliste

1. Trykk på **OK** på fjernkontrollen. Eller trykk på **MENU** og velg **Kanalliste**. Hvis dette er en ny installasjon, vises listen **Alle kanaler**.

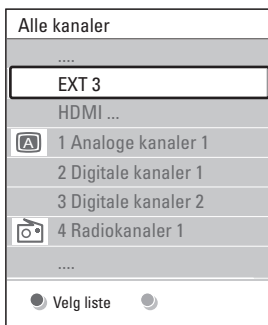

Hvis dette ikke er en ny installasjon, vises den sist valgte favorittlisten.

2. Trykk på den røde knappen for å vise alle favorittlistene.
3. Trykk på ▲ eller ▼ for å velge en liste.
4. Trykk på **OK**. Den valgte favorittlisten vises.
5. Trykk på **OK** en gang til for å avslutte.

5.6.2 Opprette en favorittliste

1. Trykk på **OK** på fjernkontrollen. Den sist valgte listen vises.
2. Trykk på den røde knappen for å vise alle favorittlistene.
3. Trykk på ▲ eller ▼ for å velge en liste.
4. Trykk på **OK**.
5. Trykk på den grønne knappen for å gå til modusen **Rediger**. Den valgte listen viser en liste over alle kanalene.
6. Trykk på ▲ eller ▼ for å utheve en kanal.
7. Trykk på **OK** for å merke (eller fjerne merket for) kanalen som er uthevet. Kanalen legges til (eller fjernes fra) den valgte listen.
8. Trykk på den grønne knappen igjen for å avslutte modusen **Rediger**. Den endrede kanallisten vises.

5.6.3 Velge en kanal fra en favorittliste

1. Trykk på **OK** på fjernkontrollen. Den sist valgte kanallisten vises.
2. Trykk på ▲ eller ▼ for å utheve en kanal.
3. Trykk på **OK**. TV-en bytter til denne kanalen.

✱ Tips

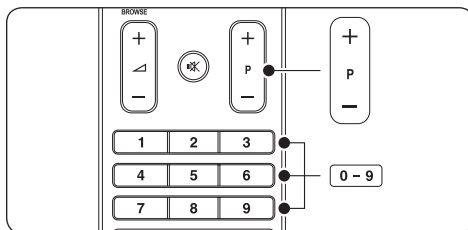

- Trykk på **PROGRAM (P) +/-** på fjernkontrollen for å søke etter kanaler i favorittlisten.
- Du kan velge kanaler som ikke er i listen, ved å trykke på nummertastene.

5.7 Bruk den elektroniske programguiden

EPG viser planlagte digitale TV-programmer på skjermen. Denne guiden er ikke tilgjengelig med analoge kanaler. Du kan velge, vise og navigere i programmer etter tid, tittel og genre.

Det finnes to typer EPG: **Nå og neste** og **7 eller 8 dager**. **Nå og neste** er alltid tilgjengelig, men den elektroniske programguiden **7 eller 8 dager** er ikke tilgjengelig i alle land.

Med EPG-menyen kan du:

- Vise en liste over digitale programmer som sendes for øyeblikket
- Vise kommende programmer
- Gruppere programmer etter genre
- Stille inn påminnelser for når programmer begynner
- Stille inn foretrukne EPG-kanaler

5.7.1 Slå på EPG

ⓘ Merk

Første gangen du bruker EPG, kan du bli bedt om å utføre en oppdatering. I så fall følger du instruksjonene på skjermen.

1. Trykk på  **GUIDE** på fjernkontrollen.

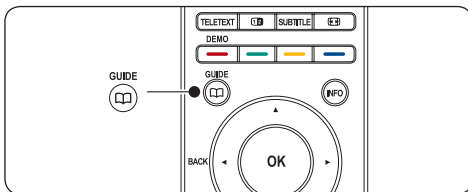

Eller trykk på **MENU** og velg **Programguide**.

Følgende EPG-typer vises:

Nå og neste

Det vises detaljert informasjon om programmet som vises.

26 BBC1	Tir, 12 Sept.	09:17
Titel: Commonwealth Games		
Info: 7:50 - 12:30 : 280 Min.		
<input checked="" type="radio"/> Avslutt <input checked="" type="radio"/> Neste <input type="radio"/> <input type="radio"/>		
Trykk -P+ for å endre kanalen.		

eller

7- eller 8-dager

Det kan ta litt tid å motta EPG-dataene for **7 eller 8 dager**. Når det er nedlastet, vises det en liste over TV-programmer.

Programguide		Tir, 12 Sept.	
	Omkring	09:55	Neste
BBC ONE	07:50 Commonwealth	12:30	Commonwealth
BBC TWO	09:50 Tweenies	10:15	Something Special
five	09:00 The Wright Stuff	10:30	Trisha Goddard
BBC THREE	05:32 This is BBC THREE	12:00	This is BBC THREE
BBC FOUR	05:32 This is BBC FOUR	12:00	This is BBC FOUR
abc1	09:20 Moonlighting	10:15	Daddio
<input checked="" type="radio"/> Minne <input checked="" type="radio"/> Se <input type="radio"/> Hopp til ... <input type="radio"/> Info		13:50 Anastasia 0010 - EEN	

2. Bruk fargeknappene på fjernkontrollen til å aktivere de tilgjengelige handlingene:
 - **Neste**
Viser informasjon om det neste programmet.
 - **Minne**
Merker et program som en påminnelse.
 - **Se**
Se eller lytt til et program som går.
 - **Hopp til ...**
Hopper til den neste eller forrige dagen.
 - **Info**
Hvis det er tilgjengelig, vises det informasjon om et valgt TV-program.
3. Trykk på  **GUIDE** for å lukke EPG.

5.7.2 Mer informasjon om den elektroniske programguiden 7 eller 8 dager

Søk etter genre, planlegging av påminnelser og flere funksjoner er tilgjengelige via menyen Programguide.

1. Trykk på  **GUIDE** på fjernkontrollen.
2. Trykk på **MENU** på fjernkontrollen. Menyen **Programguide** vises.

Programguide	Hva står det ?
Hva står det ?	12:30 South Today
Søk på genre	11:50 Working Lunch
Påminnellesplan	11:55 Melrose Place
Foretrukne EPG-kan.	13:00 In aller Freund
Mottatt EPG data	

3. Trykk på **▲** eller **▼** for å velge et menyalternativ.
4. Trykk på **▶** for å åpne assistenten.
5. Trykk på **▲** eller **▼** for å velge et alternativ.
6. Trykk på **OK** eller den grønne knappen for å aktivere valget.
7. Trykk på  **GUIDE** for å lukke EPG.

Merk

Bare kanaler som er merket som foretrukne EPG-kanaler, vises i menyen **Programguide**.

5.8 Bruke tidsinnstillinger og barnesikring

Denne delen beskriver hvordan du slår av eller på TVen på et angitt tidspunkt, og hvordan du bruker Barnesikring.

5.8.1 Sette TVen i standby automatisk (Tidsinnstilt avslag)

Tidsinnstilt avslag setter TVen i standby etter en viss tid.

1. Trykk på **MENU** på fjernkontrollen og velg **TV-meny > Funksjon > Tidsinnstilt avslag**.
2. Trykk på **▶** for å åpne linjen **Tidsinnstilt avslag**.
3. Trykk på **▲** eller **▼** for å stille inn tidsinnstilt avslåing. Dette kan være opptil 180 minutter i trinn på fem minutter. Hvis tiden er satt til 0 minutter, er Tidsinnstilt avslag slått av.
4. Trykk på **OK** for å aktivere Tidsinnstilt avslag.

Merk

Det er alltid mulig å slå av TVen tidligere eller tilbakestille Tidsinnstilt avslag under nedtellingen.

5.8.2 Slå TVen på automatisk (Tidsinnstilling på)

Tidsinnstilling på slår på TVen på en bestemt kanal på et angitt tidspunkt hvis TVen er i standbymodus.

1. Trykk på **MENU** på fjernkontrollen, og velg **TV-meny > Funksjon > Tidsinnstilling på**.
2. Trykk på **▶** for å åpne menyen **Tidsinnstilling på**.
3. Trykk på **▲** eller **▼**, **◀** eller **▶** for å velge og angi meny punkter for å stille inn en kanal, en ukedag, en frekvens og et starttidspunkt.
4. Trykk på **OK** for å bekrefte.
5. Trykk på **MENU** for å avslutte.

Tips

Du slår av Tidsinnstilling på ved å velge **Av** i menyen **Tidsinnstilling på**.

5.8.3 Låse TV-kanaler eller tilkoblede enheter (Barnesikring)

Lås TV-kanaler eller tilkoblede enheter med en firesifret kode for å hindre barn i å se på passende innhold.

Slik stiller du inn eller endrer du koden for barnesikring

1. Trykk på **MENU** på fjernkontrollen og velg **TV-meny > Funksjon > Still inn kode** eller **Endre kode**.
2. Trykk på **▶** for å åpne kodeoppsettet.
3. Skriv inn koden med nummertastene. Meny **Funksjon** vises med en melding der det bekreftes at koden er angitt eller endret.

Tips

Hvis du glemmer koden, skriver du inn 8888 for å overstyre alle eksisterende koder.

Slik åpner du menyen **Barnesikring**

1. Trykk på **MENU** på fjernkontrollen og velg **TV-meny > Funksjon > Barnesikring**, og trykk deretter på ► for å angi koden.
2. Skriv inn koden med nummertastene.

Slik låser eller låser du opp alle kanaler og tilkoblede enheter

1. I menyen **Barnesikring** velger du **Lås** eller **Låse opp**.
2. Trykk på **OK**.

Slik låser du et program eller alle kanaler fra et bestemt tidspunkt

1. I menyen **Barnesikring** velger du **Personlig lås**.

Barnesikring	Personlig lås
Lås	Lås etter
Personlig lås	Kanallås
Låse opp	Foreldresensur

2. Trykk på ► for å åpne menyen **Personlig lås**.
3. Trykk på ► en gang til for å åpne menyen **Lås etter**.
4. Velg **På** for å aktivere **tidsinnstillingslåsen**.
5. Trykk på ◀.
6. Velg **Tid**.
7. Trykk på ►.
8. Angi klokkeslettet med ▲ eller ▼ og ►.
9. Trykk på **OK**.

Slik låser du én eller flere kanaler og tilkoblede enheter

1. I menyen **Barnesikring** velger du **Personlig lås**.
2. Trykk på ► for å åpne.

3. Trykk på ▲ eller ▼ for å velge **Kanallås**.
4. Trykk på ►.
5. Trykk på ▲ eller ▼ for å velge kanalen eller enheten du vil låse eller låse opp.
6. Ved hvert valg trykker du på **OK** for å låse eller låse opp kanalen eller enheten.

Slik stiller du inn foreldresensur

Noen digitale kringkastere har aldersgrense for programmene de sender. Du kan stille inn TVen til å vise bare programmer med aldersgrenser som er lavere enn barnets alder.

1. I menyen endre **Barnesikring** velger du **Personlig lås**.
2. Trykk på ► for å åpne.
3. Trykk på ▲ eller ▼ for å velge **Foreldresensur**.
4. Trykk på ►.
5. Trykk på ▲ eller ▼ for å velge en aldersgrense.
6. Trykk på **Menu** for å lukke menyen **Barnesikring**.

5.9 Bruke teksting

Du kan aktivere teksting for hver enkelt TV-kanal. Teksting sendes via tekst-TV eller digitale DVB-T-sendinger. Med digitale sendinger har du i tillegg muligheten til å velge ønsket tekstspråk.

5.9.1 Aktivere teksting på analoge TV-kanaler

1. Velg en analog TV-kanal.
2. Trykk på **TEKST-TV** på fjernkontrollen.
3. Skriv inn det tresifrede sidetallet til siden for teksting.
4. Trykk på **TEKST-TV** for å skru av tekst-TV.
5. Trykk på **MENU** på fjernkontrollen, og velg **TV-meny > Funksjon > Teksting**.
6. Trykk på ► for å åpne listen.

TV-meny	Funksjon
TV-innstillinger	Teksting
Funksjon	Tekstspråk
Installasjon	Tidsinnstilt avslag
Oppgr. programv...	Barnesikring
	Still inn/Endr. kode
	Tidsinnstilling på
	Vanlig grensesnitt
	Demo

- Trykk på ▲ eller ▼ for å velge **På** for alltid å vise teksting, eller **På ved lydutkobling** for å vise teksting bare når lyden er dempet, med knappen  på fjernkontrollen.
- Trykk på **OK** for å gå tilbake til menyen **Funksjon**.

Merk

Du må gjenta denne prosedyren for å aktivere teksting for hver enkelt analoge kanal.

5.9.2 Aktivere teksting på digitale TV-kanaler

Gjenta trinn 5 til 8 i del 5.9.1 Aktivere teksting på analoge TV-kanaler.

5.9.3 Velge et tekstspråk for digitale TV-kanaler

Merk

Når du velger et tekstspråk for en digital TV-kanal som beskrevet ovenfor, overstyres det foretrukne tekstspråket som ble angitt i menyen **Installasjon** midlertidig.

- Trykk på **MENU** på fjernkontrollen, og velg **TV-meny > Funksjon > Tekstspråk**.
- Trykk på ► for å åpne listen over tilgjengelige språk.
- Trykk på ▲ eller ▼ for å velge et tekstspråk.
- Trykk på **OK**.

5.10 Vise bilder og høre på musikk

Koble til en ekstern USB-lagringsenhet og vis bilder (bare JPEG-format) eller hør på musikk (bare MP3- eller Lineær PCM-format).



Merk

Philips kan ikke holdes ansvarlig hvis USB-enheten ikke støttes av TVen. Philips påtar seg heller ikke noe ansvar for skade på eller tap av lagrede data.

5.10.1 Koble til en USB-lagringsenhet

Koble USB-lagringsenheten til USB-porten på siden av TVen mens TVen er slått på. Hovedmenyen vises automatisk og navnet på USB-enheten utheves ved siden av **Multimedia**.

Fjernsyn	TV-meny
	Kanalliste
	Programveileder
Multimedia	



Merk

Se del 7.1 Oversikt over koblinger hvis du vil ha en beskrivelse av sidekontaktene, inkludert USB-porten.

5.10.2 Koble fra en USB-lagringsenhet



Advarsel

For å unngå å skade USB-enheten når du kobler den fra, bør du alltid følge prosedyren som er beskrevet nedenfor.

- Trykk på **MENU** på fjernkontrollen for å lukke menyen **Multimedia**.
- Vent i fem sekunder før du kobler fra USB-enheten.

5.10.3 Vise bilder

1. Når du har koblet USB-lagringsenheten til TVen, trykker du på ► for å åpne menyen **Multimedia**. **Bilde** utheves.

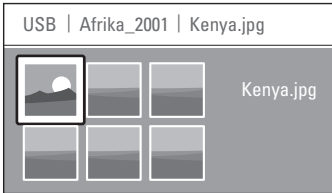

2. Trykk på ► for å åpne mappen **Bilder**.
3. Trykk på ▲ eller ▼ for å velge et bilde eller et bildealbum på USB-enheten.

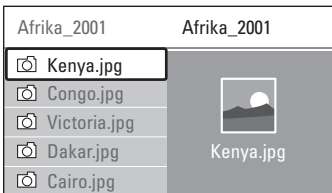
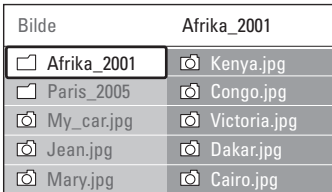

4. Trykk på **OK** for å vise bildet eller for å starte en lysbildefremvisning av bildene i albumet.
 - Trykk på **OK** for å sette lysbildefremvisningen på pause. Trykk på **OK** en gang til for å starte den på nytt.
 - Trykk på en av fargeknappene på fjernkontrollen for å utføre tilsvarende funksjon som vist nederst på skjermen.
 - Trykk på den blå knappen for å stoppe fremvisningen og for å vise flere funksjoner. Hvis funksjonslinjen nederst på skjermen forsvinner, kan du trykke på en hvilken som helst fargeknapp for å vise den igjen.
5. Trykk på ◀ for å velge et annet bilde eller et annet album.

Innstillinger for lysbildefremvisning

- **Ingen detaljer / Flere detaljer**
Viser navnet på, datoen for og størrelsen på bildet og det neste bildet i lysbildefremvisningen.
- **Overganger**
Viser listen over de tilgjengelige overgangsstilene for bildene. Trykk på ▲ eller ▼ for å velge en stil, og trykk på **OK** for å aktivere den.
- **Slide-tid**
Angir tidsforsinkelsen for bildeovergangene: **Lite**, **Medium** eller **Lang**.
- **Rotere**
Roterer et bilde.
- **Zoom**
Viser en liste over tilgjengelige zoomforstørrelser.
- **Start show / Stopp show**
Starter eller stopper en lysbildefremvisning.

5.10.4 Vise bilder som miniatyrbilder

Med miniatyrbilder kan du se bildealbumer i et oversiktlig format.

1. Velg et bildealbum.
2. Trykk på ► for å åpne bildelisten.
3. Trykk på den grønne knappen.
4. Trykk på ▲ eller ▼, ◀ eller ► for å utheve et bilde.
5. Trykk på **OK** for å vise bildet.
6. Trykk på ◀ for å gå tilbake til miniatyrbildeoversikten.
7. Trykk på den grønne knappen en gang til for å gå tilbake til bildelisten.

5.10.5 Høre på musikk

1. Når du har koblet USB-lagringsenheten til TVen, trykker du på ► for å åpne menyen **Multimedia**.
2. Velg **Musikk**, og trykk deretter på ► for å åpne mappen **Musikk**.
3. Trykk på ▲ eller ▼ for å velge en sang eller et musikkalbum.

4. Trykk på **OK** for å spille av den valgte sangen eller albumet.

Musikkinnstillinger

- **Ingen detaljer / Flere detaljer**
Viser filnavnet.
- **Gjenta en/alle**
Gjenta en sang eller et album.
- **Shuffle**
Spiller av sanger i vilkårlig rekkefølge.

5.10.6 Vise en lysbilde fremvisning med musikk

Du kan vise en lysbilde fremvisning av lagrede bilder med bakgrunnsmusikk.

1. Velg først et album med sanger, og trykk på **OK**.
2. Velg et album for visning, og trykk på **OK**.

5.11 Høre på digitale radiokanaler

Hvis digitale sendinger er tilgjengelige, installeres de digitale radiokanalene automatisk under installasjonen. Hvis du vil gjøre om på rekkefølgen til radiokanalene, kan du se *del 6.5 Omordne kanalene*.

1. Trykk på **OK** på fjernkontrollen. Menyene **Alle kanaler** vises.
2. Bruk nummertastene til å velge en radiokanal.
3. Trykk på **OK**.

5.12 Oppdatere TV-programvaren

Philips prøver fortløpende å forbedre produktene sine, og vi anbefaler på det sterkeste at du oppdaterer programvaren til TVen når det er tilgjengelige oppdateringer. Du finner informasjon om tilgjengelighet på www.philips.com/support.

5.12.1 Kontrollere den nåværende programvareversjonen

- Trykk på **MENU** på fjernkontrollen, og velg **TV-meny > Oppdatering av programvare > Nåværende programvareinnhold**.

5.12.2 Se om det finnes tilgjengelige programvareoppdateringer

Philips overfører regelmessig meldinger via digitale sendinger, der de annonserer når programvareoppdateringer er tilgjengelige.

- Trykk på **MENU** på fjernkontrollen, og velg **TV-meny > Oppdatering av programvare > Annonsering**.

5.12.3 Oppdatering av programvare (digitale sendinger)

Hvis du benytter digitale sendinger (DVB-T), mottar TVen automatisk programvareoppdateringer. Hvis du får en melding på skjermen der du blir bedt om å oppdatere programvaren:

- Velg **Nå** (anbefales) for å oppdatere programvaren med én gang.
- Velg **Senere** for å bli påminnet om å oppdatere programvaren senere.
- Velg **Avbryt** for å avbryte oppdateringen (anbefales ikke). Hvis du avbryter oppdateringen, kan du oppdatere programvaren manuelt ved å trykke på **MENU** og velge **TV-meny > Oppdatering av programvare > Lokale oppdateringer**. Følg instruksjonene på skjermen.

5.12.4 Oppdatering av programvare (analoge sendinger)

⊖ Merk

Før du gjennomfører denne prosedyren, må du gjøre følgende:

- Sett av litt tid til å fullføre hele oppdateringen.
 - Ha en USB-lagringsenhet med minst 64 MB lagringsplass tilgjengelig.
 - Ha tilgang til en datamaskin med en USB-port og Internett-tilgang.
1. Trykk på **MENU** på fjernkontrollen, og velg **TV-meny > Oppdatering av programvare > Oppdateringsassistent**.
 2. Velg **Start nå**.
 3. Koble til USB-lagringsenheten, og trykk på den grønne knappen. Det kopieres en ID-fil til USB-enheten.
 4. Trykk på den grønne knappen for å fullføre operasjonen.
 5. Koble USB-lagringsenheten til datamaskinen.
 6. På datamaskinen blar du til USB-lagringsenheten og dobbelklikker på "Update"-HTML-filen.
 7. Følg instruksjonene på skjermen for å fullføre oppdateringen.

6 Installere kanaler

Første gang du stiller inn TVen, blir du bedt om å velge et menyspråk og å utføre en automatisk installasjon av alle TV-kanaler og digitale radiokanaler (hvis tilgjengelig).

Dette kapittelet gir instruksjoner om hvordan du installerer kanalene på nytt, i tillegg til andre nyttige funksjoner i forbindelse med kanalinstallasjon.

⊖ Merk

Hvis kanalene installeres på nytt, endres listen **Alle kanaler**.

6.1 Installere kanaler automatisk

Denne delen beskriver hvordan du søker etter og lagrer kanaler automatisk. Instruksjonene gjelder for både analoge og digitale kanaler.

Trinn 1 Velg menyspråk

⊖ Merk

Hopp til *Trinn 2 Valg av land* hvis språkinnstillingene er riktige.

1. Trykk på **MENU** på fjernkontrollen, og velg **TV-meny > Installasjon > Språk > Menyspråk**.

Språk	Menyspråk
Menyspråk	<input type="radio"/> English
Primærlyd	<input type="radio"/> Español
Sekundærlyd	<input type="radio"/> Français
Primærteteksting	<input type="radio"/> Hrvatski
Sekundærteteksting	<input type="radio"/> Italiano
Primær tekst-TV	<input type="radio"/> Magyar
Sekundær tekst-TV	...
Svekket hørsel	

2. Trykk på ► for å åpne menyen **Menyspråk**.
3. Trykk på ▲ eller ▼ for å velge språk.
4. Trykk på **OK** for å bekrefte.

5. Trykk på ◀ to ganger for å gå tilbake til menyen **Installasjon**.

Installasjon	Språk
Språk	Menyspråk
Tidssone	Primærlyd
Kanalinstallasjon	Sekundærlyd
Preferanser	Primærteteksting
Koblinger	Sekundærteteksting
Fabrikkinstillinger	Primær tekst-TV
	Sekundær tekst-TV

6. I tillegg til menyspråket kan du konfigurere følgende språkinnstillinger via menyen **Språk** (bare digitale kanaler):
 - **Primær-/sekundærlyd**
Velg primært og sekundært lyd språk for digitale kanaler.
 - **Primær-/sekundærteteksting**
Velg primært og sekundært tekstingsspråk for digitale kanaler.
 - **Primær/sekundær tekst-TV**
Velg primært og sekundært tekst-TV-språk for digitale kanaler.
 - **Svekket hørsel**
Velg **På** for å vise teksting sammen med primære og sekundære lyd språk.

Trinn 2 Valg av land

Velg landet du befinner deg i. TVen installerer og ordner TV-kanalene ut fra landet du oppgir.

⊖ Merk

Hopp til *Trinn 3 Velg Antenne eller Kabel* hvis landinnstillingene er riktige.

1. Trykk på ▼ for å velge **Kanalinstallasjon** i menyen **Installasjon**.
2. Trykk på ► for å åpne listen. **Automatisk installasjon** er uthevet.
3. Trykk på ► for å velge **Start nå**.
4. Trykk på **OK** for å bekrefte.
5. Trykk på ▲ eller ▼ for å velge land.
6. Trykk på **Neste**.

Trinn 3 Velg Antenne eller Kabel (bare DVB-C)

☰ Merk

Dette alternativet vises bare hvis landet ditt støtter DVB-C (Digital Video Broadcasting-Cable). Hopp til *Trinn 4 Installer kanaler* hvis DVB-C ikke er tilgjengelig i ditt land.

1. Trykk på ▲ eller ▼ for å velge **Antenne** eller **Kabel**.
Ved å velge **Antenne** installeres kanaler som er tilgjengelige over DVB-T (Digital Video Broadcasting-Terrestrial).
Ved å velge **Kabel** installeres kanaler som er tilgjengelige over DVB-C.
2. Trykk på **Neste**.

Trinn 4 Installer kanaler

TVen søker etter og lagrer alle tilgjengelige digitale og analoge TV-kanaler, samt alle tilgjengelige digitale radiokanaler.

⚠ ADVARSEL

Hvis du velger **Kabel** i *Trinn 3 Velg Antenne eller Kabel*, blir menyen **Stilling** tilgjengelig. La innstillingene være uendret med mindre DVB-C-leverandøren din oppgir verdier for **Nettverksfrekvens**, **Nettverks-ID** eller **Symbolhastighet**. Merk at å stille inn **Frekvensskanning** til **Fullstendig** kan gjøre installasjonstiden betydelig lengre.

1. Trykk **Start** for å starte installasjonen. Installasjonen kan ta noen minutter.
2. Etterpå trykker du på **Avslutt** for å gå tilbake til menyen **Installasjon**.
3. Trykk på **MENU** for å avslutte.

☰ Merk

Hvis du har tilgang til DVB-T og DVB-C og ønsker å se kanaler fra begge nett, må du gjennomføre kanalinstallasjonen to ganger – en gang for DVB-T og en gang for DVB-C. Etter installasjonen bytter du mellom kanaler som beskrevet i *Del 4.3 Tilgang til*

DVB-C- og DVB-T-kanalnett.

⚙ Tips

Hvis TV-en finner digitale TV-kanaler, kan listen over installerte kanaler inneholde tomme kanalnumre. Hvis du vil avinstallere, omgjøre rekkefølgen på eller gi nytt navn til lagrede kanaler, kan du se *Del 6.5 Omordne lagrede kanaler*.

6.2 Installere kanaler manuelt

Denne delen beskriver hvordan du søker etter og lagrer analoge TV-kanaler manuelt.

Trinn 1 Velg system

☰ Merk

Hopp til *Trinn 2 Søk etter og lagre nye TV-kanaler* hvis systeminnstillingene er riktige.

1. Trykk på **MENU** på fjernkontrollen og velg **TV-meny** > **Installasjon** > **Kanalinstallasjon** > **Analog: manuell installasjon**.

Kanalinstallasjon	Analog: manuell installasjon
Automatisk installasjon	System
Installasjonsoppdatering	Søk
Installasjonsmodus	Fininnstilling
Digital: Testmottak	Lagre aktuell kanal
Analog: manuell installasjon	Lagre som ny kanal
Omordne	

2. Trykk på ► for å åpne menyen **Kanalinstallasjon**. **System** er uthevet.
3. Trykk på ► for å åpne listen **System**.
4. Trykk på ▲ eller ▼ for å velge land eller område.
5. Trykk på ◀ for å gå tilbake til menyen **Kanalinstallasjon**.

Trinn 2 Søk etter og lagre nye TV-kanaler

1. Trykk på **MENU** på fjernkontrollen, og velg **TV-meny** > **Installasjon** >

Kanalinstallasjon > Analog: manuell installasjon > Søk.

2. Trykk på ► for å åpne menyen **Søk**.
3. Trykk på den røde knappen og bruk nummertastene på fjernkontrollen for å endre den tresifrede frekvensen manuelt. Eller du kan trykke på den grønne knappen for å søke etter den neste kanalen automatisk.
4. Trykk på ◀ når en ny kanal er funnet.
5. Velg **Lagre som ny kanal** for å lagre den nye kanalen under et nytt kanalnummer.
6. Trykk på ► for å åpne siden.
7. Trykk på **OK. Utført** vises.
8. Trykk på **MENU** for å avslutte.

6.2.1 Finjustere analoge kanaler

Du kan finjustere analoge kanaler manuelt hvis det er dårlig mottakersignal.

1. Trykk på **MENU** på fjernkontrollen, og velg **TV-meny > Installasjon > Kanalinstallasjon > Analog: manuell installasjon > Fininnstilling**.
2. Trykk på ► for å åpne menyen **Fininnstilling**.
3. Trykk på ▲ eller ▼ for å endre frekvensen.
4. Trykk på ◀ når du er ferdig.
5. Velg **Lagre aktuell kanal** for å lagre den finjusterte kanalen under det aktuelle kanalnummeret.
6. Trykk på ► for å åpne siden.
7. Trykk på **OK. Utført vises**.
8. Trykk på **MENU** for å avslutte.

6.3 Gi nytt navn til kanaler

1. Trykk på **MENU** på fjernkontrollen, og velg **TV-meny > Installasjon > Kanalinstallasjon > Omordne**.
2. Trykk på ► for å åpne listen **Omordne**.

3. Trykk på ▲ eller ▼ i listen **Omordne** for å velge kanalen du vil gi nytt navn til.
4. Trykk på den røde knappen.
5. Trykk på ◀ og ► for å velge bokstaver, eller ▲ og ▼ for å endre bokstavene. Du finner mellomrom, tall (0-9) og andre spesialtegn mellom **z** og **A**.
6. Trykk på den grønne knappen eller på **OK** for å fullføre operasjonen.

✳ Tips

Slett alle bokstavene ved å trykke på den gule knappen. Slett bare de uthevede bokstavene ved å trykke på den blå knappen.

6.4 Avinstallere kanaler eller installere dem på nytt

Du kan avinstallere en lagret kanal eller installere en avinstallert kanal på nytt.

1. Trykk på **MENU** på fjernkontrollen, og velg **TV-meny > Installasjon > Kanalinstallasjon > Omordne**.
2. Trykk på ► for å åpne listen **Omordne**.
3. Trykk på ▲ eller ▼ for å velge kanalen du vil avinstallere eller installere på nytt.
4. Trykk på den grønne knappen for å avinstallere kanalen eller installere den på nytt.
5. Trykk på **MENU** for å avslutte.

6.5 Omordne lagrede kanaler

1. Trykk på **MENU** på fjernkontrollen, og velg **TV-meny > Installasjon > Kanalinstallasjon > Omordne**.
2. Trykk på ► for å åpne listen **Omordne**.
3. Trykk på ▲ eller ▼ for å velge kanalen du vil omordne.
4. Trykk på den gule knappen for å flytte kanalen oppover i listen. Eller trykk på den blå knappen for å flytte kanalen nedover i listen.
5. Trykk på **MENU** for å avslutte.

6.6 Oppdatere kanallisten manuelt

Hvis TVen er i standbymodus, utføres det en oppdatering hver morgen. Denne oppdateringen sammenligner kanalene som er lagret i kanallisten, med de som er tilgjengelige fra kringkasteren. Hvis en kanal er utilgjengelig, fjernes den automatisk fra kanallisten.

I tillegg til den automatiske oppdateringen kan du oppdatere kanallisten manuelt.

1. Trykk på **MENU** på fjernkontrollen, og velg **TV-meny > Installasjon > Kanalinstallasjon > Installasjonsoppdatering**.
2. Trykk på ► for å åpne menyen **Installasjonsoppdatering**. **Start nå** er uthevet.
3. Trykk på **OK**.
4. Trykk på den grønne knappen for å starte oppdateringen. Dette kan ta noen minutter.
5. Når oppdateringen er fullført, kan du trykke på den røde knappen for å gå tilbake til menyen **Kanalinstallasjon**.
6. Trykk på **MENU** for å avslutte.

6.7 Testing av digitale mottakerforhold

Hvis du har digitale sendinger, kan du sjekke kvaliteten på og signalstyrken til digitale kanaler. Dette gjør det mulig å endre antenneposisjonen og teste antennen eller parabolen.

1. Trykk på **MENU** på fjernkontrollen, og velg **TV-meny > Installasjon > Kanalinstallasjon > Digital: Testmottak**.
2. Trykk på ► for å åpne menyen **Digital: Testmottak**.
3. Trykk på **OK**.
4. Trykk på den grønne knappen for å starte testen automatisk, eller skriv inn frekvensen på kanalen for kanalen du vil teste manuelt. Hvis signalkvaliteten og -styrken

er dårlig, kan du endre antenne- eller parabolposisjonen og teste på nytt.

5. Trykk på den gule knappen for å lagre frekvensen når testen er fullført.
6. Trykk på den røde knappen for å gå tilbake til menyen **Kanalinstallasjon**.
7. Trykk på **MENU** for å avslutte.

⊞ Merk

Hvis du har ytterligere problemer med mottaket av den digitale sendingen, kan du kontakte en faglært installatør.

6.8 Kjøre en demo

1. Trykk på den røde knappen på fjernkontrollen. Eller trykk på **MENU** på fjernkontrollen, og velg **TV-meny > Funksjon > Demo**.
2. Trykk på ► for å åpne menyen **Demo**.
3. Velg en demo og trykk på **OK**.
4. Trykk på den røde knappen for å avslutte.

6.9 Tilbakestille TV-innstillingene til fabrikkinnstillingene

Når du tilbakestiller TVen til fabrikkinnstillingene, blir standard bilde- og lydinnstillinger gjenopprettet. Innstillingene for kanalinstallasjon forblir uendret.

1. Trykk på **MENU** på fjernkontrollen, og velg **TV-meny > Installasjon > Fabrikkinnstillinger**.
2. Trykk på ► for å åpne menyen **Fabrikkinnstillinger**. **Tilbakestill** er uthevet.
3. Trykk på **OK** for å tilbakestille innstillingene til fabrikkinnstillingene.
4. Trykk på **MENU** for å avslutte.

7 Koble til enheter

7.1 Oversikt over koblinger

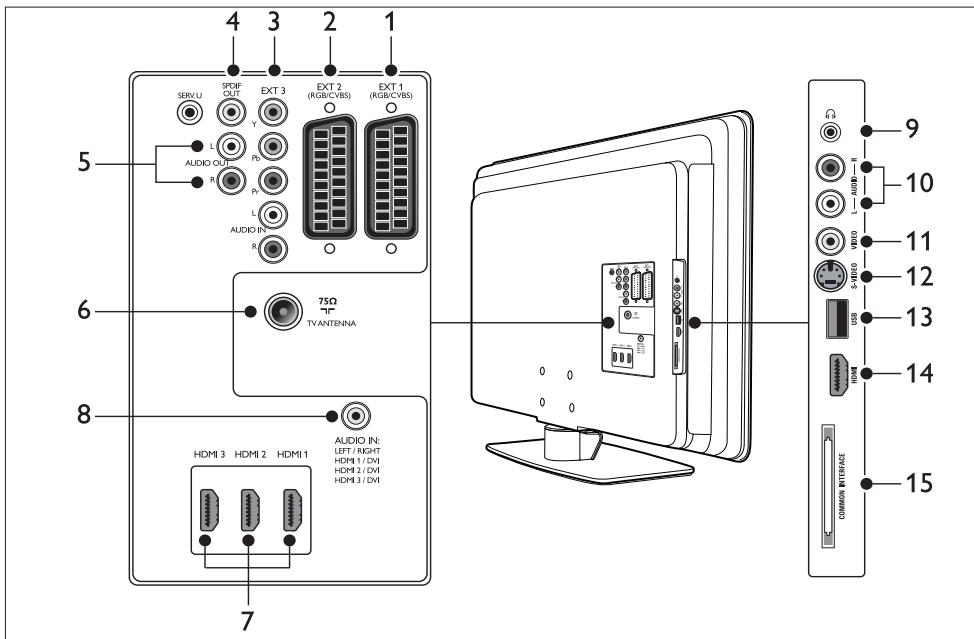

Kontaktene på baksiden

1. EXT 1

Første SCART-kontakt for DVD-spillere, videospillere, digitale mottakere, spillkonsoller og andre SCART-enheter. Støtter venstre/høyre lyd, CVBS inn/ut og RGB.

2. EXT 2

Ekstra SCART-kontakt. Støtter venstre/høyre lyd, CVBS inn/ut og RGB.

3. EXT 3

Innganger for komponentvideo (Y Pb Pr) og venstre/høyre lyd for DVD-spillere, digitale mottakere, spillkonsoller og andre komponentvideoenheter.

4. SPDIF OUT

SPDIF-lydutgang for hjemmekinosystemer og andre lydsystemer.

5. AUDIO OUT L/R

Lydutgang (Cinch-kontakt) til hjemmekinosystemer og andre lydsystemer.

6. TV-ANTENNA

7. HDMI 1/2/3

HDMI-inngangskontakter for Blu-ray-platespillere, digitale mottakere, spillkonsoller og andre HD-enheter.

ⓘ Merk

Antallet tilgjengelige HDMI-kontakter kan variere, avhengig av TV-modell.

8. AUDIO IN

Minijackkontakt for PC-lyd inn (når du kobler til en PC via en DVI-HDMI-adapter).

Kontaktene på siden

9. **Hodetelefoner**
Stereo minijack.
10. **AUDIO L/R**
Inngangfor venstre og høyre lyd for komposittenheter og S-Video-enheter.
11. **VIDEO**
Videoinngang (Cinch-kontakt) for komposittenheter.
12. **S-VIDEO**
S-Video-inngang for S-Video-enheter.
13. **USB**
USB-kontakt for lagringsenheter.
14. **HDMI**
Ekstra HDMI-kontakt for flyttbare HD-enheter.
15. **COMMON INTERFACE**
Spør til moduler for betinget tilgang (Conditional Access Modules).

7.2 Velge tilkoblingskvalitet

Denne delen beskriver hvordan du kan forberede den audiovisuelle opplevelsen ved å koble til enhetene med de mest optimale kontaktene.

Etter at du har koblet til enhetene, må du husks å aktivere dem som beskrevet i *del 7.4 Konfigurere enheter*.

7.2.1 HDMI – best kvalitet★★★★★

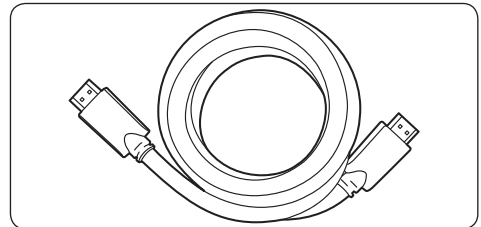

HDMI gir den aller beste audiovisuelle kvaliteten. Både lyd- og videosignaler er kombinert i én HDMI-kabel, noe som gir et ukomprimert, digitalt grensesnitt mellom TVen og HDMI-enhetene. Du må bruke HDMI for å oppleve fullstendig HD-video. Du må også bruke HDMI-kabler for å aktivere Philips EasyLink som beskrevet i *del 7.5 Bruke Philips EasyLink*.

✿ Tips
Hvis PCen bare har én DVI-kontakt, kan du bruke en DVI-HDMI-adapter for å koble enheten til en HDMI-kontakt på baksiden av TVen. Du må koble en separat lyd-kabel fra enheten til AUDIO IN-minijackkontakten.

☰ Merk
Philips HDMI støtter HDCP (High-bandwidth Digital Contents Protection). HDCP er en type digital rettighetsadministrasjon som beskytter HD innholdet på DVD eller Blu-ray-disker.

7.2.2 Komponent (Y Pb Pr) – bedre kvalitet ★★★★★

Komponentvideo (Y Pb Pr) gir bedre bildekvalitet enn S-Video eller komposittvideokontakter. Selv om komponentvideo støtter HD-signaler, er bildekvaliteten lavere enn HDMI, og den er analog.

Når du kobler til en komponentvideokabel, må fargene passe sammen med EXT 3-kontaktene på baksiden av TVen. Koble derfor en Audio L/R-kabel til de røde og hvite Audio L/R-inngangene på EXT 3.

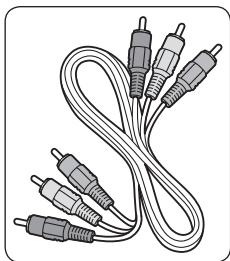

Komponentvideokabel
- Rød, Grønn, Blå

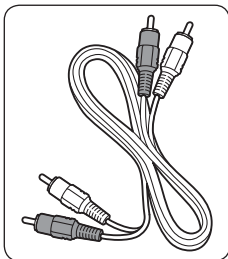

Audio L/R-kabel
- Rød, Hvit

7.2.3 SCART – god kvalitet★★★

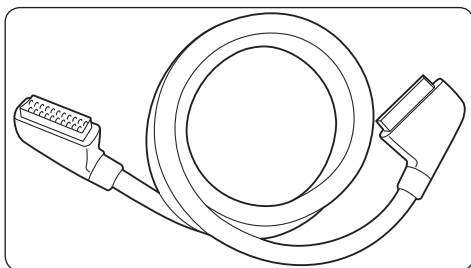

SCART kombinerer lyd- og videosignaler i én kabel. Lydsignaler er i stereo, mens videosignaler kan være av typen kompositt eller S-Video. SCART støtter ikke HD-video og er analog. Det finnes to SCART-kontakter på TVen: EXT 1 og EXT 2.

7.2.4 S-Video – god kvalitet★★★

S-Video er en analog kontakt, som gir bedre bildekvalitet enn komposittvideo. Når du kobler til enheten med S-Video, kobler du S-Video-kabelen til S-Video-kontakten på siden av TVen. Du må koble til en separat Audio L/R-kabel fra enheten til de røde og hvite Audio L/R-kontaktene på siden av TVen.

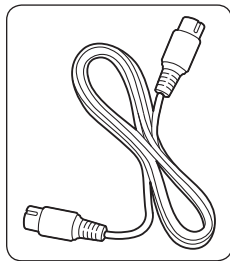

S-Video-kabel

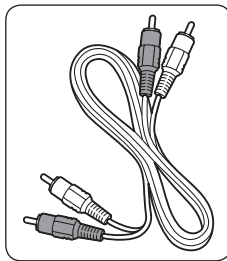

Audio L/R-kabel
- Rød, Hvit

7.2.5 Kompositt - Ordinær kvalitet ★

Komposittvideo gir ordinær analog tilkobling, vanligvis med en (gul) videokabel (Cinch) med en (rød og hvit) Audio L/R-kabel (Cinch). Pass på at kablene settes i inngangen med samme farge når du kobler dem til de komposittvideo- og Audio L/R-inngangene på siden av TVen.

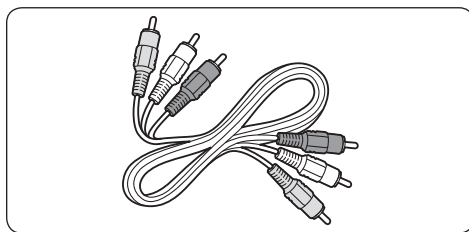

Kompositt A/V-kabel - gul, rød og hvit

7.3 Koble til enheter

Denne delen beskriver hvordan du kobler ulike enheter til ulike kontakter og inneholder eksempler som er gitt i *Kort innføring*.

⚠ Advarsel

Koble fra strømledningen før du kobler til enhetene.

ⓘ Merk

Ulike typer kontakter kan bli brukt til å koble en enhet til TVen, avhengig av hvilke som er tilgjengelige og dine behov.

7.3.1 Blu-ray-platespiller

Hvis du vil ha fullstendig HD-video, kobler du til en SCART-kabel sin vist nedenfor:

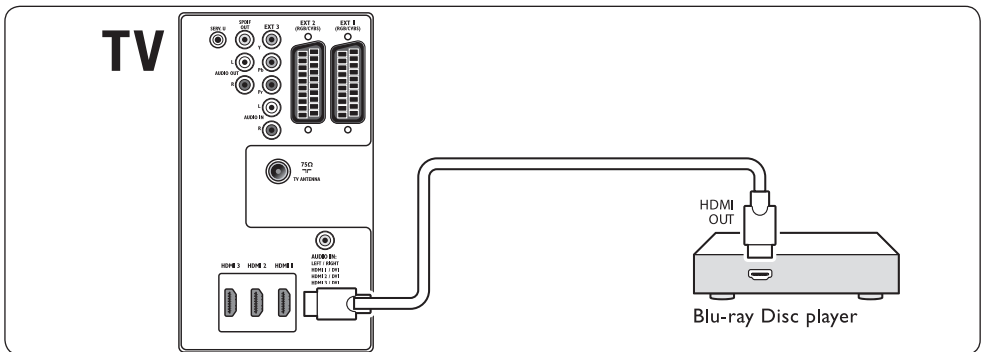

7.3.2 DVD-spiller

Hvis du vil ha DVD-video, kobler du til en HDMI-kabel som vist nedenfor:

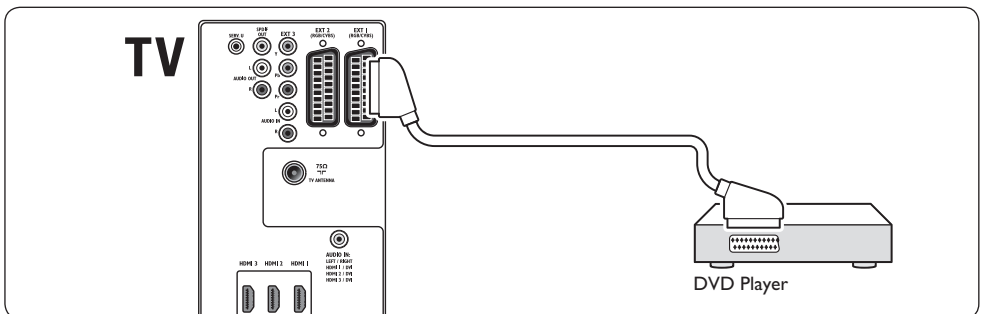

7.3.3 Satellittmottaker

Hvis du vil motta analoge kanaler via antenne og digitale kanaler via en satellittmottaker, kobler du til en antennekabel og SCART-kabel som vist nedenfor:

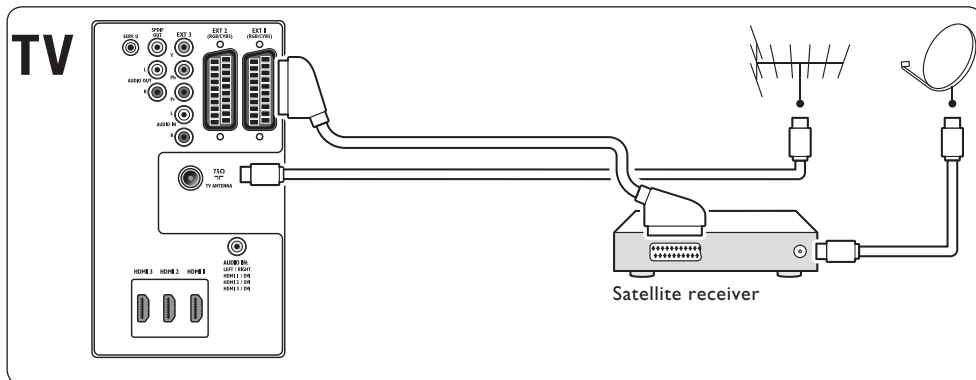

7.3.4 Digital HD-mottaker

Hvis du vil motta kanaler via antenne og digitale kanaler via en digital HD-mottaker, kobler du til to antennekabler og en HDMI-kabel som vist nedenfor:

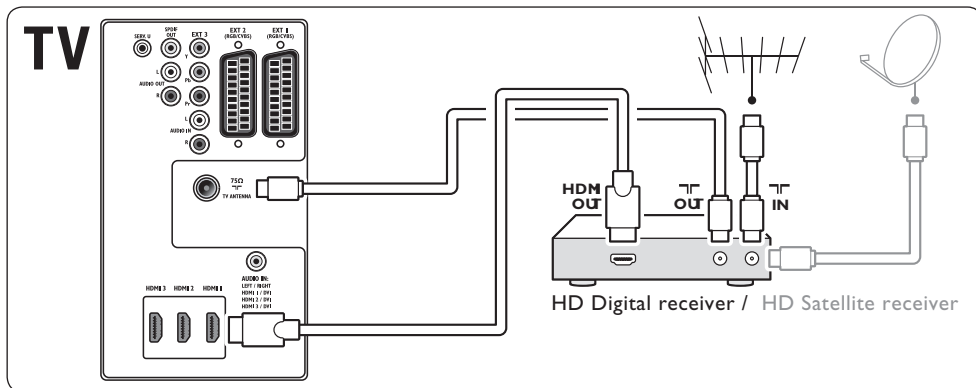

7.3.5 Kombinert DVD-optaker og digital mottaker

Hvis du vil motta analoge kanaler via antenne og ta opp programmer på en kombinert DVD-optaker og digital mottaker, kobler du til to antennekabler og en SCART-kabel som vist nedenfor:

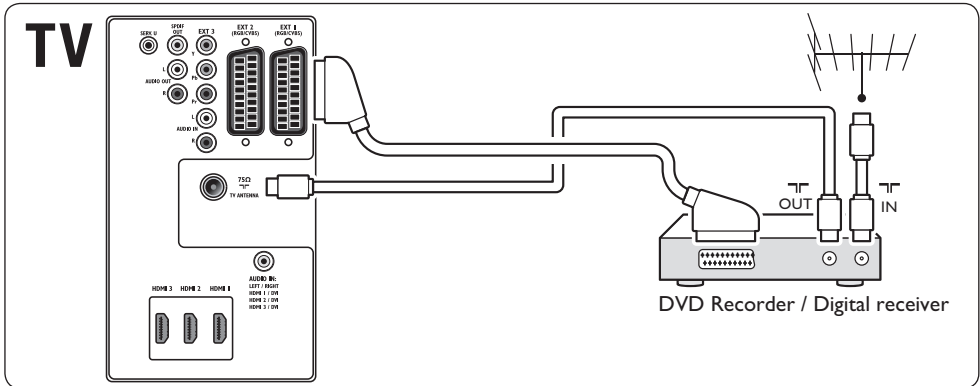

NORSK

7.3.6 Separat DVD-optaker og -mottaker

Hvis du vil motta analoge kanaler via antenne og ta opp programmer på en separat DVD-optaker og -mottaker, kobler du til tre antennekabler og tre SCART-kabler som vist nedenfor:

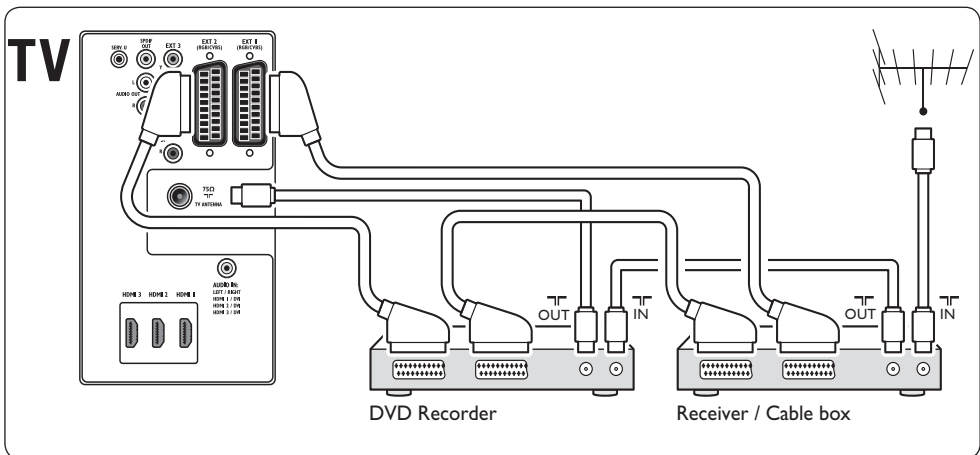

7.3.7 DVD-opptaker og hjemmekinosystem

Hvis du vil motta analoge kanaler via antennen, sende lyd gjennom et hjemmekinosystem og ta opp programmer på en DVD-opptaker, kobler du til to antennekabler, en SCART-kabel og to digitale lydkabler som vist nedenfor:

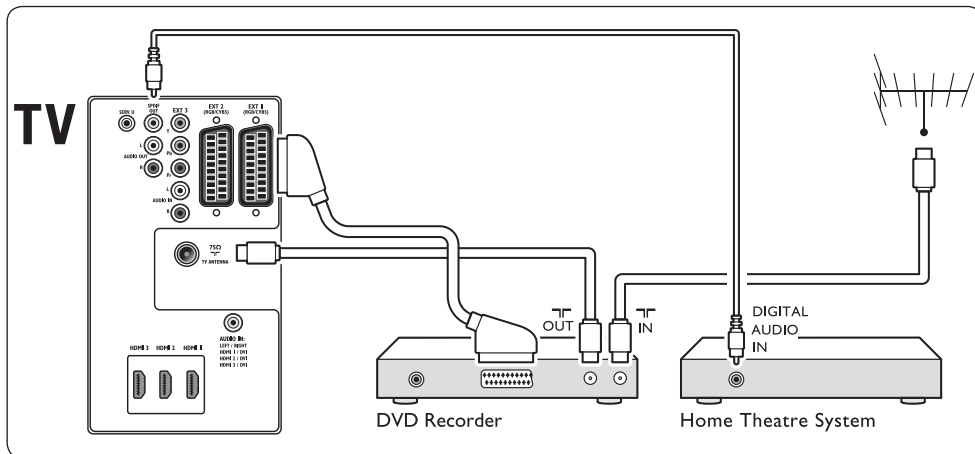

Merk

Hvis du har et hjemmekinosystem eller et annet lydsystem, får du den beste synkroniseringen mellom bilder og lyd ved å koble lydsignalet fra avspillingsenheten til TVen først. Deretter kobler du lydsignalet til hjemmekinosystemet eller lydenheten via lydkontaktene på baksiden av TVen.

7.3.8 Spillkonsoll eller videokamera

Den mest praktiske kontakten for en flyttbar spillkonsoll eller et videokamera er på siden av TVen. Du kan for eksempel koble spillkonsollen eller videokameraet til VIDEO/S-video- og AUDIO L/R-kontakter på siden av TVen. En HDMI-kontakt er også tilgjengelig for high definition-enheter.

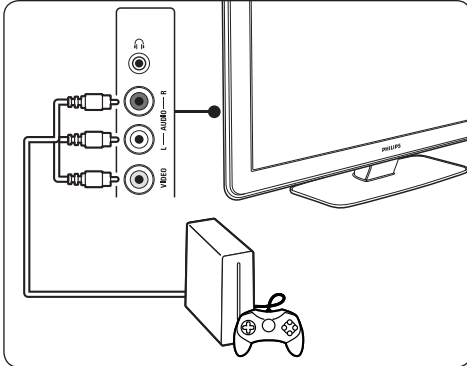

En permanent spillkonsoll eller et videokamera kan kobles til en HDMI-kontakt eller EXT 3-kontakter (komponentkontakter) bak på TVen.

7.3.9 PC

Før du kobler til PCen:

- Sett oppdateringshastigheten til PC-skjermen til 60 Hz. Se *del 8 Tekniske spesifikasjoner* for en liste over PC-oppløsninger.
- Endre TV-bildeformatet til **Uskalert** som beskrevet i *del 5.3.4. Endre bildeformat*.

Slik kobler du en PC til baksiden av TVen

1. Koble sammen en HDMI-kontakt bak på TVen med DVI-kontakten på PCen din ved hjelp av en HDMI-til-DVI-kabel eller en HDMI-til-DVI-adapler (festet til en HDMI-kabel).
2. Koble en lyd-kabel fra PCen til AUDIO IN-minijackkontakten bak på TVen.

ⓘ Merk

Du må tilordne AUDIO IN-minijackkontakten til HDMI-kontakten som beskrevet i *del 7.4.3 Tilordne AUDIO IN-minijackkontakten*.

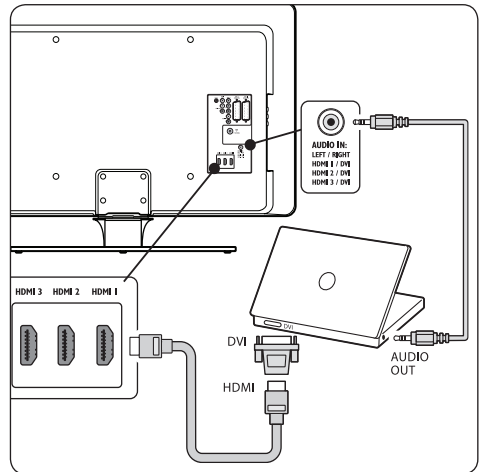

NORSK

7.4 Konfigurere enheter

Når alle enhetene er tilkoblet, må du velge typen enhet som er koblet til hver kontakt.

7.4.1 Tilordne enheter til kontakter

Tilordne enheten som er koblet til kontaktene på TVen, for enkelt valg av enhet og best mulig signalhåndtering.

1. Trykk på **MENU** på fjernkontrollen og velg **TV-meny > Installasjon > Koblinger**.

Koblinger	EXT 1
EXT 1	Ingen
EXT 2	DVD
EXT 3	Blu-ray
HDMI 1	HDD/DVDR
HDMI 2	HD rec.
HDMI 3	Spill
Side	VCR
...	...

2. Trykk på ► for å åpne listen.
3. Trykk på ▼ eller ▲ for å velge en kontakt.
4. Trykk på ► for å åpne listen.
5. Trykk på ▼ eller ▲ for å velge enheten som er knyttet til kontakten.
6. Trykk på **OK** for å velge enheten.
7. Gjenta prosedyren til alle enhetene er riktig tilknyttet kontakter.
8. Trykk på **MENU** for å avslutte.

7.4.2 Tilordne AUDIO IN-minijackkontakten

Hvis du kobler audio fra en PC til AUDIO IN-minijackkontakten bak på TV-en, må du knytte den til HDMI-kontakten.

1. Trykk på **MENU** på fjernkontrollen og velg **TV-meny > Installasjon > Koblinger > Audio In L/R**.

Koblinger	AUDIO IN L/R
...	Ingen
EXT 3	HDMI 1
HDMI 1	HDMI 2
HDMI 2	HDMI 3
HDMI 3	
Side	
AUDIO IN L/R	

2. Trykk på ► for å åpne listen.
3. Trykk på ▼ eller ▲ for å velge HDMI-kontakten som brukes av PC-en.
4. Trykk på **MENU** for å avslutte.

7.4.3 Tilordne en kanaldekoder

Dekodere som dekode digitale kanaler kobles til EXT 1 eller EXT 2 (SCART). Du må tilordne TV-kanalen som en kanal som skal dekodes. Deretter kan du tilordne kontakten der dekodere er koblet til.

1. Trykk på **MENU** på fjernkontrollen og velg **TV-meny > Installasjon > Dekoder > Kanal**.
2. Trykk på ► for å åpne listen.
3. Trykk på ▼ eller ▲ for å velge kanalen som skal dekodes.
4. Trykk på ◀ og gå tilbake for å velge **Status**.
5. Trykk på ▼ eller ▲ for å velge kontakten som brukes av dekodere.
6. Trykk på **MENU** for å avslutte.

7.5 Bruke Philips EasyLink

TV-en støtter Philips EasyLink, noe som gjør det mulig å spille ved hjelp av én knapp og standby med én knapp mellom EasyLink-kompatible enheter. Kompatible enheter må være koblet til TV-en via HDMI og tilordnet som beskrevet i del 7.4.1 Tilordne enheter til kontakter.

7.5.1 Aktivere eller deaktivere EasyLink

1. Trykk på **MENU** på fjernkontrollen og velg deretter **TV-meny > Installasjon > Valg > EasyLink**.
2. Velg **Av** eller **På**.

7.5.2 Bruke spilling ved hjelp av én knapp

Når du har aktivert EasyLink, trykker du Play på enheten. TV-en bytter automatisk til riktig kilde.

7.5.3 Bruke standby ved hjelp av én knapp

Hold inne ⏻ **STANDBY** på TV-en eller enhetens fjernkontroll i minst tre sekunder. TV-en og alle tilkoblede HDMI-enheter bytter til standby eller slår seg på fra standby.

7.6 Forberede TV-en på digitale tjenester

Krypterte digitale TV-kanaler kan dekodes med en CA-modul (Conditional Access - tilgangssystem)

og et tilgangskort som formidles av en leverandør av digitale TV-tjenester.

CA-modulen kan aktivere flere digitale tjenester, avhengig av leverandøren og tjenestene du velger (for eksempel betalings-TV). Ta kontakt med leverandøren av digitale TV-tjenester for å få mer informasjon om tjenester og betingelser.

7.6.1 Bruke CA-modulen

⚠ ADVARSEL

Slå av TVen før du setter inn en CA-modul. Følg instruksjonene som er beskrevet nedenfor. Feil innsetting av en CA-modul kan skade både CA-modulen og TVen.

1. Følg instruksjonene som er trykt på CA-modulen, og sett CA-modulen forsiktig inn i det vanlige grensesnittet på siden av TVen.

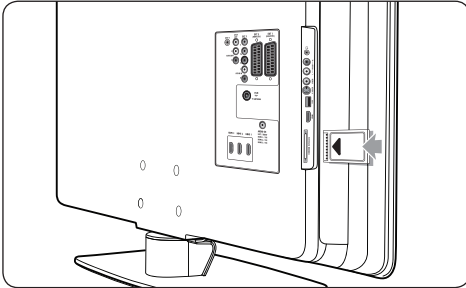

2. Skyv CA-modulen så langt inn som mulig.

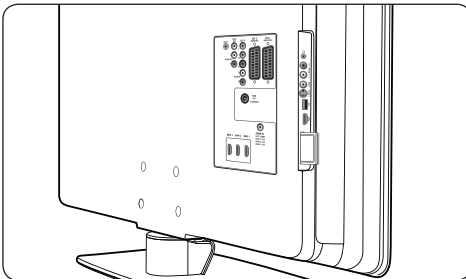

3. Slå på TVen og vent på at CA-modulen skal aktiveres. Dette kan ta flere minutter.

ⓘ Merk

Ikke fjern CA-modulen fra sporet. Hvis du fjerner CA-modulen, deaktiveres de digitale tjenestene.

7.6.2 Få tilgang til tjenester for CA-modul

- Etter å ha satt inn og aktivert CA-modulen, trykker du på **MENU** på fjernkontrollen og velger **TV-meny > Funksjon > Vanlig grensesnitt**.

Dette menyvalget er bare tilgjengelig hvis CA-modulen er riktig satt inn og aktivert. Programmer og innhold på skjermen leveres av leverandøren av digitale TV-tjenester.

8 Tekniske spesifikasjoner

Skjermopløsninger som støttes

• PC-formater

Oppløsning	Oppdateringshastighet
640 x 480	60 Hz
800 x 600	60 Hz
1024 x 768	60 Hz
1920 x 1080i	60 Hz
1920 x 1080p	60 Hz

• Videoformater

Oppløsning	Oppdateringshastighet
480i	60 Hz
480p	60 Hz
576i	50 Hz
576p	50 Hz
720p	50 Hz og 60 Hz
1080i	50 Hz og 60 Hz
1080p	24 Hz, 25 Hz og 30 Hz
1080p	50 Hz og 60 Hz

Tuner/mottak/sending

- Antenneinngang: 75 ohm koaksial (IEC75)
- TV-system: DVB COFDM 2K/8K
- Videoavspilling: NTSC, SECAM og PAL
- DVB Terrestrial (se listen over land bak på TVen)

Multimedia

- Kobling: USB
- Avspillingsformater: MP3, Lineær PCM, lysbildefremvisning (.alb), JPEG

Fjernkontroll

- Type: RCPF02E08B/RCPF05E08B
- Batterier: 2 x AAA-størrelse (LR03-type)

Koblinger (bak)

- EXT 1 (SCART): audio L/R, CVBS inn/ut og RGB
- EXT 2 (SCART): audio L/R, CVBS inn/ut og RGB
- EXT 3: Komponent (Y Pb Pr), audio L/R inn

- HDMI 1/2/3

⊖ Merk

TVen kan ha to eller tre bakre HDMI-kontakter, avhengig av TV-modell.

- SPDIF OUT: Digital audio ut (koaksial-cinch-S/PDIF). Skjerm synkronisert.
- AUDIO OUT L/R: Analog audio ut.
- TV-ANTENNE
- AUDIO IN: Minijack-audio inn for DVI-HDMI-koblinger for PC.

Koblinger (side)

- Hodetelefon ut (stereo minijack)
- AUDIO L/R inn
- Video (CVBS) inn
- S-video
- USB
- HDMI
- Vanlig grensesnitt (spor for CA-modul)

Strøm

- Nettspenning: AC 220–240 V (±10 %)
- Strømforbruk og standby-strømforbruk: Se tekniske spesifikasjoner på www.philips.com
- Omgivelsestemperatur: 5 °C – 35 °C

Spesifikasjonene kan endres uten varsel. For detaljerte spesifikasjoner for dette produktet, kan du gå til www.philips.com/support.

9 Feilsøking

Denne delen beskriver vanlige problemer og tilhørende løsninger.

9.1 Generelle TV-problemer

TVen slås ikke på:

- Trekk ut strømledningen, vent i ett minutt og koble deretter til ledningen igjen.
- Kontroller at strømledningen er ordentlig koblet til, og at det er strøm på nettet.

Fjernkontrollen fungerer ikke ordentlig:

- Kontroller at batteriene i fjernkontrollen er satt riktig inn i henhold til +/-.
- Skift batteriene i fjernkontrollen hvis de er tomme eller dårlige.
- Rengjør fjernkontroll- og TV-sensorlinsen.

Standby-lyset på TVen blinker rødt:

- Slå av TVen og koble fra strømledningen. Vent til TVen kjøles ned før du setter inn igjen strømledningen og slår på TVen. Hvis blinkingen inntreffer igjen, kan du kontakte kundeservice.

Du har glemt koden som låser opp barnesikringen

- Angi 8888 som beskrevet i del 5.8.3 *Lås TV-kanaler eller tilkoblede enheter (barnesikring)*.

TV-menyen er på feil språk

- Se del 6.1 *Installere kanaler automatisk* for instruksjoner om hvordan du kan endre TV-menyen til foretrukket språk.

Når du slår TVen på/av/til standby, hører du en knirkelyd fra TV-rammen:

- Du behøver ikke å gjøre noe. Knirkelyden er normal utvidelse og sammentrekning i TVen når den kjøles ned og varmes opp. Dette har ingen innvirkning på ytelsen.

9.2 Problemer med TV-kanaler

Tidligere installerte kanaler vises ikke på kanallisten:

- Kontroller at den riktige listen er valgt.
- Kanalen kan ha blitt flyttet til **Omordne**-menyen. For å få tilgang til menyen må du trykke på **MENU** på fjernkontrollen og velge **TV-meny > Installasjon > Kanalinstallasjon > Omordne**.

Ingen digitale kanaler ble funnet under installasjonen:

- Kontroller om TVen støtter DVB-T i landet du befinner deg i. Se listen over land bak på TVen.

9.3 Bildeproblemer

Strømindikatoren er på, men det vises ikke noe bilde:

- Kontroller at antennen er riktig tilkoblet.
- Kontroller at det er valgt riktig enhet.

Det er lyd, men ikke noe bilde:

- Kontroller at bildeinnstillingene er riktige. Se del 5.3.2 *Endre innstillingene for bilde*.

Du får dårlig TV-mottak fra en antennekobling:

- Kontroller at antennen er ordentlig koblet til TVen.
- Høytalere, lydenheter som ikke er jordet, neonlys og høye bygninger eller fjell kan påvirke bildekvaliteten. Prøv å få bedre mottaks kvalitet ved å endre antenneposisjonen eller ved å flytte enheter unna TVen.

- Kontroller at det riktige TV-systemet er valgt for din region. Se del 6.2 *Installer kanalene manuelt.*
- Hvis mottaket er dårlig på bare én kanal, kan du prøve å fininnstille denne kanalen. Se del 6.2.1 *Fininnstille kanaler.*

Du får dårlig bildeklaritet fra tilkoblede enheter:

- Kontroller at enhetene er ordentlig tilkoblet. Husk også å tilordne enheter til kontakter som beskrevet i del 7.4.1 *Tilordne enheter til kontakter.*
- Kontroller at bildeinnstillingene er riktige. Se del 5.3.2 *Endre innstillingene for bilde.*

TVen lagret ikke innstillingene mine:

- Kontroller at TVen er satt i **Hjem**-modus, slik at du har fullstendig fleksibilitet til å endre innstillinger. Se del 5.4 *Endre til Butikk- eller Hjem-modus.*

Bildet passer ikke til skjermen, det er for stort eller for lite:

- Prøv å bruke et annet bildeformat som beskrevet i del 5.3.4 *Endre bildeformat.*
- Tilordne enheten til kontakter som beskrevet i del 7.4.1 *Tilordne enheter til kontakter.*

Bildeplasseringen på skjermen er ikke riktig:

- Bildesignaler fra noen enheter passer ikke helt til skjermen. Kontroller signalutgangen på enheten.

9.4 Lydproblemer

Det er bilde, men ingen lyd fra TVen:

Merk

Hvis det ikke oppdages noe lydsignal, slår TVen automatisk av lydavspilling uten å indikere at det er noe feil.

- Kontroller at alle kabler er ordentlig tilkoblet.

- Kontroller at lydstyrken ikke er satt til 0.
- Kontroller at lyden ikke er dempet.

Det er bilde, men lydklariteten er dårlig:

- Kontroller **Lyd**-innstillingene som beskrevet i del 5.3.5 *Justere lydinnstillinger*, og kontroller at **Stereo** er valgt og at **Utjevner**-innstillingene er riktige. Om nødvendig kan du prøve å tilbake stille lydinnstillingene til standardene.

Det er bilde, men det kommer bare lyd fra én høyttaler:

- Kontroller at **Balanse** er riktig stilt inn som beskrevet i del 5.3.5 *Justere lydinnstillinger.*

9.5 Problemer med HDMI-kobling

Du støter på problemer med HDMI-enheter

- HDCP-støtte kan forsinke tiden det tar for en TV å vise innhold fra en enhet.
- Hvis TVen ikke gjenkjenner enheten og det ikke vises noe bilde på skjermen, kan du prøve å bytte fra en enhet til en annen og tilbake for å starte på nytt.
- Hvis du opplever uregelmessige lydavbrudd, kan du se i brukerhåndboken for HDMI-enheten for å kontrollere om utgangsinstillingene er riktige. Alternativt kan du prøve å koble lydsignalet fra HDMI-enheten til TVen via AUDIO IN bak på TVen.
- Hvis en HDMI-til-DVI-adapter eller HDMI-til-DVI-kabel brukes, må du kontrollere at en ekstra lyd kabel er koblet til AUDIO IN. Du må også tilordne lyd kontakten som beskrevet i del 7.4.2 og 7.4.3.

9.6 Problemer med USB-kobling

TVen viser ikke innholdet på USB-enheten:

- Sett enheten til kompatibel med masselagringsklasse som beskrevet i dokumentasjonen for enheten.
- USB-enheten er kanskje ikke kompatibel med TVen.
- Ikke alle lyd- og bildefiler støttes. Se *del 8 Tekniske spesifikasjoner* for en liste over støttede filtyper.

Lyd- og bildefiler avspilles ikke jevnt

- Overføringsytelsen til USB-enheten kan begrense overføringshastigheten.

9.7 Problemer med PC-kobling

PC-visningen på TVen er ikke stabil eller er ikke synkronisert:

- Kontroller at det er valgt oppløsning og oppdateringshastighet som det er støtte for, på PCen. Se *del 8 Tekniske spesifikasjoner* for støttede oppløsninger og oppdateringshastigheter.

9.8 Kontakt oss

Hvis du ikke klarer å løse problemet, kan du se vanlige spørsmål for denne TVen på www.philips.com/support.

Hvis problemet forblir uløst, kan du kontakte kundeservice i ditt land i henhold til listen i denne brukerhåndboken.

ADVARSEL

Ikke forsøk å reparere TVen selv. Dette kan føre til alvorlig personskade, uopprettelig skade på TVen eller at garantien blir ugyldig.

Merk

Ha TV-modellnummeret og serienummeret klart før du kontakter oss. Disse numrene finner du bak og på siden av TVen samt på emballasjen.

10 Stikkordregister

A

- Active Control 19
- Analog
 - Fininnstille kanaler 34
 - Kanalinstallasjon 33
- Antenne
 - Koble til 8
- Automatisk
 - Kanalinstallasjon 32
 - Lydutjevning 21
 - Surround 21
- Avinstallere kanaler 34

B

- Balanse
 - Lyd 21
- Barnesikring
 - Lås alle kanaler/enheter 27
 - Lås én eller flere kanaler/enheter 27
 - Lås fra et bestemt tidspunkt 27
 - Still inn/endre kode 26
 - Still inn foreldresensur 27
- Behandling
 - Miljø 4
 - Skjerm 4
- Bilde
 - Bruke Innstillingsassistent 18
 - Bruke smart settings
 - Film 19
 - Livlig 19
 - Nåværende 19
 - Standard 19
 - Endre format 20
 - Juster innstillinger
 - Active Control 19
 - Dynamisk kontrast 19
 - Egendefinert fargetone 19
 - Farge 18

- Fargeforbedring 19
- Fargenyanse 18
- Fargetone 18
- HD Natural Motion 19
- Kontrast 18
- Lyssensor 19
- Lysstyrke 18
- MPEG artefaktreduksjon 19
- Pixel Plus HD 19
- Skarphet 18
- Støyreduksjon 19

- Bilder og musikk
 - Koble til USB-enhet 28
 - Lytt til musikk 29
 - Vis bilder 29
 - Vis lysbildefremvisning med musikk 30
- Butikk-modus 22

C

- CA-modul (Conditional Access – tilgangssystem)
 - Meny 45
 - Sett inn 45

D

- Dekoder 44
- Delta lydstyrke 21
- Demo 35
- Demp 15
- Digital
 - Radio 30
 - Tekst-TV 23
 - Tjenester 44
- DVB-C/DVB-T
 - Installasjon 33
 - Tilgang til DVB-C-/DVB-T-nettverk. 12
- Dynamisk kontrast 19

E

- Egendefinert fargetone 19
- Enheter

Se 13
EPG (elektronisk programguide)
Bruke 25

F

Fabrikkinnstilling 35
Fargeforbedring 19
Fargenyanse 18
Fargetone 18
Favorittlister 24
Feilsøking 46
Fininnstille kanaler 34
Fjernkontroll
 Avansert bruk 14
 Batterier 9
 Grunnleggende bruk 6
Foreldresensur 27

G

Gi nytt navn til kanaler 34

H

HDCP 37
HDMI-kabel 37
HD Natural Motion 19
Hjem-modus 22

I

Innstillinger
 Bilde
 Bruke Innstillingsassistent 18
 Bruke smart settings 19
 Endre format 20
 Juster innstillinger 18
 Lyd
 Juster innstillinger 21
 TV-plassering
 Endre plassering 22

K

Kanaler

Avinstaller 34
Dekoder 44
Endre 12
Favorittlister
 Bruke 24
 Oppsett 24
 Velg 24
 Gi nytt navn 34
Installasjon
 Automatisk 32
 Manuelt 33
 listen Alle kanaler 24
 Omordne 34
 Oppdater kanallisten 35
 Test digitalt mottak 35

Kensington-lås 7

Klokke 18

Koblinger

Enheter

 Blu-ray Disc-spiller 39
 CA-modul (Conditional Access –
 tilgangssystem) 45
 DVD-opptaker/digital mottaker 41
 DVD-opptaker/hjemmekinosystem 42
 DVD-opptaker/mottaker 41
 DVD-spiller 39
 HD-digital mottaker 40
 PC 43
 Satellittmottaker 40
 Spillkonsoll/videokamera 43
 USB 28
Kabelkvalitet
 HDMI 37
 Komponent 38
 Kompositt 38
 S-Video 38
 SCART 38

Konfigurere enheter

 Tilordne kanaldekoder 44
 Tilordne til kontakter 43
 Kontaktene på baksiden 36

Kontaktene på siden 37
Philips Easylink
Aktiver/deaktiver 44
Bruke 44
Komponentkabel 38
Kompositt 38
Konfigurere enheter 43
Kontaktene på baksiden 5
Kontrast 18

L

Land

Valg 32

listen Alle kanaler 24

Lyd

Juster innstillinger

Automatisk lydutjevning 21

Auto surround 21

Balanse 21

Delta lydstyrke 21

Hodetelefon-styrke 21

Lydspåk 21

Lydstyrke 21

Mono/Stereo 21

Språk I/II 21

Surround-modus 21

Utjevner 21

Lydspåk 21

Lydstyrke

Automatisk utjevning 21

Delta 21

Hodetelefon 21

Juster 12, 21

Lyssensor 19

Lyssstyrke 18

M

Manuell kanalinstallasjon 33

Menyer

Barnesikring 26

Hoved

Bruke 16

Tilgang 16

Rask adgang

Bruke 17

Språk 32

Tekst-TV-menyen 23

Monolyd 21

MPEG artifaktreduksjon 19

N

Nettspenning

Koble til 9

O

Omordne kanaler 34

Oppdatering av programvare

Kontroller tilgjengelighet 30

Kontroller versjon 30

Oppdatering (analog) 31

Oppdatering (digital) 30

P

Philips EasyLink 44

Pixel Plus HD 19

Plassere TV 7

R

Radiokanaler 30

Rask tilgang-meny 17

Resirkulere produktet 4

S

Språk

Menyer 32

S-Video 38

SCART-kabel 38

Side

Kontakter 5

Kontroller 5

Sikkerhetsinformasjon 3

Skarphet 18

- Skjermbehandling 4
- Slå TV
 - Av 11
 - På 9, 11
 - På fra standby 11
 - Til standby 11
- Smart settings
 - Film 19
 - Livlig 19
 - Nåværende 19
 - Standard 19
- Språk
 - Audio 21
 - Teksting 28
- Språk I/II 21
- Stereolyd 21
- Støyreduksjon 19
- Strøm
 - Koble til 9
- Surroundlyd
 - Auto 21
 - Modus 21
- Systemvalg 33

T

- T.O.P. tekst-TV 22
- Ta vare på miljøet 4
- Tekniske spesifikasjoner 46
- Tekst-TV
 - Avansert bruk
 - Avslør 23
 - Bla gjennom undersider 23
 - Digital tekst-TV 23
 - Dobbel skjerm 22
 - Forstørr 23
 - Søk 22
 - Språk 23
 - T.O.P.-sendinger 22
 - Tekst-TV 2.5 23
 - Valg av underside 22
 - Tekst-TV med dobbel skjerm 22

- Teksting
 - Analog TV 27
 - Digital TV 28
 - Språk 28
- Tidsinnstillinger
 - Tidsinnstilling på 26
 - Tidsinnstilt avslag 26
- Tidsinnstilling på 26
- Tidsinnstilt avslag 26
- Tilbakestill til fabrikkinnstillinger 35
- Tilordne
 - Enheter 43
- TV
 - Barnesikring 26
 - Bilder og musikk 28
 - Demo 35
 - EPG (elektronisk programguide) 25
 - Fjernkontroll
 - Avansert bruk 14
 - Batterier 9
 - Grunnleggende bruk 6
 - Hovedmenyer
 - Bruke 16
 - Tilgang 16
 - Kabelhåndtering 9
 - Kanaler
 - Endre 12
 - Favorittlister 24
 - Kanalinstallasjon 32
 - Koble til
 - Antenne 8
 - Nettspenning 9
 - Koblinger
 - Enheter 39
 - Kvalitet 37
 - Side 37
 - Tilbake 36
 - Komme i gang 7
 - Kontrollene på siden 5
 - Lydstyrke 12
 - Oppdatering av programvare 30

Oversikt	5
Plassering	7
Ideell avstand	7
Rask tilgang-meny	
Bruke	17
Se	
Enheter	13
Kanaler	12
Slå	
Av	11
På	9, 11
På fra standby	11
Til standby	11
Stativ	8
Tekst-TV	
Avansert bruk	22
Grunnleggende bruk	13
Teksting	27
Tidsinnstillinger	
Tidsinnstilling på	26
Tidsinnstilt avslag	26
Tilbakestill til fabrikkinnstilling	35
Veggmontering	7

U

USB-enhet	
Koble fra	28
Koble til	28
Utjevner	21

V

Veggmontering for TV	7
VESA-veggbrakett	7
Videoformater	46

Y

Y Pb Pr	38
---------	----



© 2008 Koninklijke Philips Electronics N.V.
All rights reserved.
Document order number: 3139 125 39392

