

Register your product and get support at
www.philips.com/welcome

6432 series

Посібник

43PUS6432
49PUS6432
55PUS6432

PHILIPS

Зміст

1 Що нового 4

- 1.1 Універсальне меню "Джерела" 4
- 1.2 Наш вибір 4
- 1.3 Огляд мультимедіа 5

2 Налаштування 6

- 2.1 Читайте заходи безпеки 6
- 2.2 Встановлення на підставку для телевізора та настінне кріплення 6
- 2.3 Поради щодо встановлення 6
- 2.4 Кабель живлення 6
- 2.5 Кабель антени 7
- 2.6 Супутникова антена 7

3 Дистанційне керування 8

- 3.1 Огляд кнопок 8
- 3.2 Голосовий пошук 9
- 3.3 ІЧ-сенсор 10
- 3.4 Батареї 10
- 3.5 Чищення 10

4 Увімкнення і вимкнення 11

- 4.1 Увімкнення або режим очікування 11
- 4.2 Кнопки на телевізорі 11

5 Канали 12

- 5.1 Встановлення супутників 12
- 5.2 Антенне/кабельне встановлення 15
- 5.3 Копіювання списку каналів 17
- 5.4 Про канали 17

6 Під'єднання пристроїв 24

- 6.1 Про під'єднання 24
- 6.2 Роз'єми HDMI 24
- 6.3 Y Pb Pr – компонентне з'єднання 26
- 6.4 Scart 26
- 6.5 Аудіовихід – оптичний 26
- 6.6 CAM зі смарт-картою – CI+ 26
- 6.7 Система домашнього кінотеатру – HTS 27
- 6.8 Смартфони і планшети 28
- 6.9 Програвач дисків Blu-ray 28
- 6.10 DVD-програвач 29
- 6.11 Bluetooth – гучномовці та ігрові контролери 29
- 6.12 Навушники 30
- 6.13 Ігрова консоль 30
- 6.14 Ігровий контролер 31
- 6.15 Жорсткий диск USB 31
- 6.16 USB-клавіатура 32
- 6.17 Флеш-накопичувач USB 33
- 6.18 Фотоапарат 33
- 6.19 Відеокамера 33
- 6.20 Комп'ютер 34

7 Під'єднання телевізора Android TV 35

- 7.1 Мережа та Інтернет 35
- 7.2 Обліковий запис Google 38
- 7.3 Галерея додатків Philips App Gallery 38
- 7.4 Налаштування Android 39
- 7.5 Головне меню 39

8 Додатки 41

- 8.1 Про Додатки 41

- 8.2 Google Play 41
- 8.3 Запуск або зупинка додатка 42
- 8.4 Блокування додатків 42
- 8.5 Керування додатками 44
- 8.6 Пам'ять 44

9 Інтернет 45

- 9.1 Запуск Інтернету 45
- 9.2 Параметри в Інтернеті 45

10 Меню телевізора 46

- 10.1 Про меню телевізора 46
- 10.2 Відкриття меню телевізора 46

11 Джерела 47

- 11.1 Перехід до пристрою 47
- 11.2 Параметри для джерела вхідного сигналу телевізора 47
- 11.3 Назва і тип пристрою 47
- 11.4 Комп'ютер 47

12 Налаштування 49

- 12.1 Основні налаштування 49
- 12.2 Зображення 49
- 12.3 Звук 54
- 12.4 Параметри Ambilight 56
- 12.5 Еконалаштування 59
- 12.6 Загальні налаштування 60
- 12.7 Годинник, регіон та мова 62
- 12.8 Універсальний доступ 65
- 12.9 Блокування від дітей 66

13 Відео, фотографії та музика 68

- 13.1 Через USB-з'єднання 68
- 13.2 З комп'ютера чи NAS 68
- 13.3 Зі служби хмарного зберігання даних 68
- 13.4 Меню "Вибране", "Найпопулярніше", "Останнє відтворене" 68
- 13.5 Відтворення відео 68
- 13.6 Перегляд фотографій 69
- 13.7 Відтворення музики 69

14 Телегід 71

- 14.1 Що потрібно? 71
- 14.2 Дані телегіда 71
- 14.3 Використання телегіда 71

15 Запис і пауза у телепрограмі 73

- 15.1 Запис 73
- 15.2 ТВ пауза 74

16 Смартфони і планшети 75

- 16.1 Додаток Philips TV Remote App 75
- 16.2 Google Cast 75
- 16.3 AirPlay 75
- 16.4 MHL 75

17 Ігри 76

- 17.1 Що потрібно? 76
- 17.2 Як грати в гру 76

18 Ambilight 77

- 18.1 Стиль Ambilight 77
- 18.2 Вимкнення Ambilight 77

18.3 Параметри Ambilight 78

19 Наш вибір 79

19.1 Про рекомендації Наш вибір 79

19.2 Зараз на ТБ 79

19.3 ТБ на вимогу 79

19.4 Відео на вимогу 79

20 Netflix 81

21 Multi View 82

21.1 Телетекст і телебачення 82

21.2 HDMI та телевізор 82

21.3 NetTV і телевізор 82

21.4 NetTV та HDMI 82

22 Програмне забезпечення 83

22.1 Оновлення ПЗ 83

22.2 Версія програмного забезпечення 83

22.3 Програмне забезпечення з відкритим кодом 83

22.4 Ліцензія на програму з відкритим кодом 84

22.5 Повідомлення 109

23 Специфікації 110

23.1 Збереження довкілля 110

23.2 Потужність 110

23.3 Операційна система 111

23.4 Прийом 111

23.5 Тип дисплея 111

23.6 Роздільна здатність вхідного сигналу дисплея 111

23.7 Розміри і вага 111

23.8 Під'єднання 111

23.9 Звук 112

23.10 Мультимедіа 112

24 Довідка і технічна підтримка 113

24.1 Реєстрація телевізора 113

24.2 Використання довідки 113

24.3 Усунення несправностей 113

24.4 Довідка в Інтернеті 115

24.5 Підтримка та ремонт 116

25 Безпека і догляд 117

25.1 Безпека 117

25.2 Догляд за екраном 118

26 Умови використання 119

26.1 Умови використання – телевізор 119

26.2 Умови використання – Philips App Gallery (Галерея додатків) 119

27 Авторські права 120

27.1 MHL 120

27.2 Ultra HD 120

27.3 HDMI 120

27.4 Dolby Digital Plus 120

27.5 DTS Premium Sound™ 120

27.6 Microsoft 120

27.7 Wi-Fi Alliance 120

27.8 Kensington 121

27.9 Інші товарні знаки 121

28 Попередження про послуги та/або програмне забезпечення, що пропонуються третіми сторонами 122

Алфавітний покажчик 123

Що нового

Універсальне меню "Джерела"

Про універсальне меню "Джерела"

Вперше натиснувши кнопку **SOURCES**, ви можете переглянути вказівки щодо налаштування меню "Джерела".

Вдосконалене меню "Джерела" містить звичайне меню "Джерела", зручний доступ до телегіда і дозволяє за допомогою кнопки **+** (плюс) встановити нагадування або запланувати запис у телегіді.

Універсальне меню "Джерела", новий стиль телегіда і новий зручний огляд програм.

Список улюблених каналів **♥** відтепер доступний у меню "Джерела". Також доступні списки каналів обох тюнерів "Антенa/кабельне" і "Супутник".

Оновлене меню "Джерела" міститиме перелік усіх під'єднаних пристроїв і тюнерів, тож користувач зможе знайти в ньому всі можливі джерела сигналу телевізора.

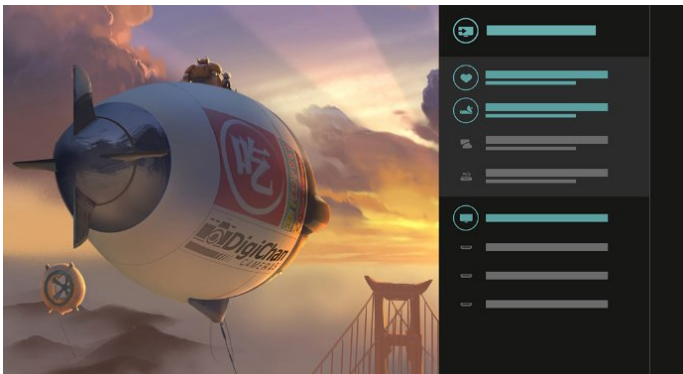

Перемикання між тюнером, каналом і телегідом

Виберіть тюнер як джерело сигналу і натисніть **➤**, щоб відкрити список каналів. Ще раз натисніть **➤**, щоб відкрити телегід і переглянути програму телепередач. Натисніть **⬅**, щоб повернутися до списку каналів.



Покращений телегід

Оновлений телегід має чіткіший і зручніший вигляд. Виберіть програму і почитайте відомості про неї або натисніть **+**, щоб встановити нагадування або запланувати запис.

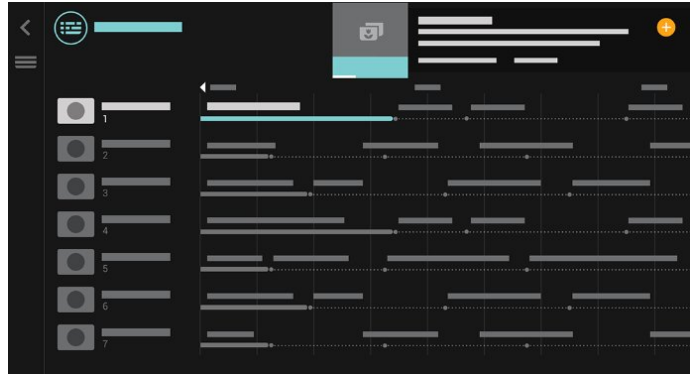

Наш вибір

Завдяки меню **TOP PICKS** телевізор рекомендує для перегляду поточні телепрограми, найновіші відео на прокат та послуги мережевого телебачення.

1 - Натисніть **TOP PICKS**.

2 - Виберіть певну програму і, натиснувши кнопку **+** (плюс), заплануйте запис, встановіть нагадування або перегляньте програму.

3 - За допомогою кнопок зі стрілками/для навігації виберіть 3 точки у верхньому правому кутку екрана, а тоді натисніть **OK**, щоб відкрити меню **OPTIONS**.

Виберіть **●**, щоб виконати запис, або **⌚**, щоб встановити нагадування.



Виберіть **♥**, щоб позначити як вибране.



4 - Під час відтворення внизу екрана є додатковий рядок керування. Використовуйте кнопки зі стрілками та кнопку **OK** для вибору потрібних елементів.

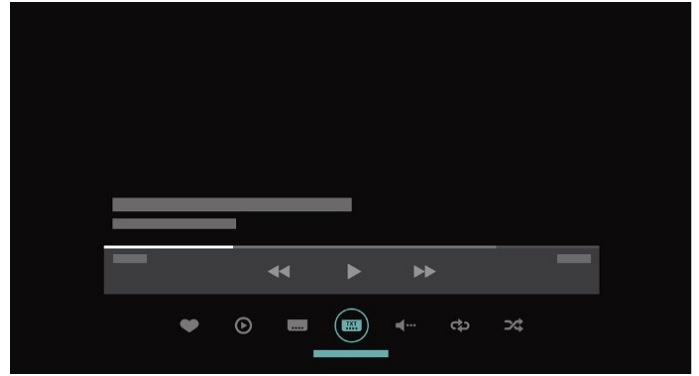

1.3

Огляд мультимедіа

Ви можете в зручній для вас спосіб оглядати мультимедіа, а також без зайвих зусиль додавати канали, пісні чи фото до списку вибраного.

1 - Натисніть кнопку **+** (плюс), щоб позначити відео, пісню чи фото як вибране.

2 - Відео, пісні та фото можна переглядати у вигляді сітки або у вигляді списку.

3 - За допомогою кнопок зі **стрілками/для навігації** виберіть 3 точки у верхньому правому кутку екрана, а тоді натисніть **OK**, щоб відкрити меню **OPTIONS**.

Перегляд сітки

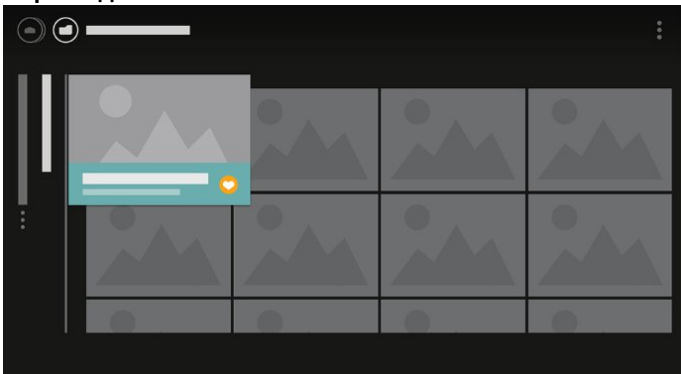

Перегляд списку

Налаштування

2.1

Читайте заходи безпеки

Перед використанням телевізора прочитайте заходи безпеки.

Для отримання детальнішої інформації в меню "Довідка" виберіть "Ключові слова" і знайдіть пункт "Заходи безпеки".

2.2

Встановлення на підставку для телевізора та настінне кріплення

Підставка для телевізора

Інструкції щодо встановлення телевізора на підставку можна знайти в короткому посібнику, що входить до комплекту телевізора. Якщо Ви загубили цей посібник, його можна завантажити з веб-сайту www.philips.com.

Щоб знайти і завантажити **короткий посібник**, скористайтеся номером моделі телевізора.

Настінне кріплення

Телевізор також сумісний із настінним кронштейном VESA (продається окремо).

Під час придбання настінного кронштейна використовуйте поданий далі код VESA. . .

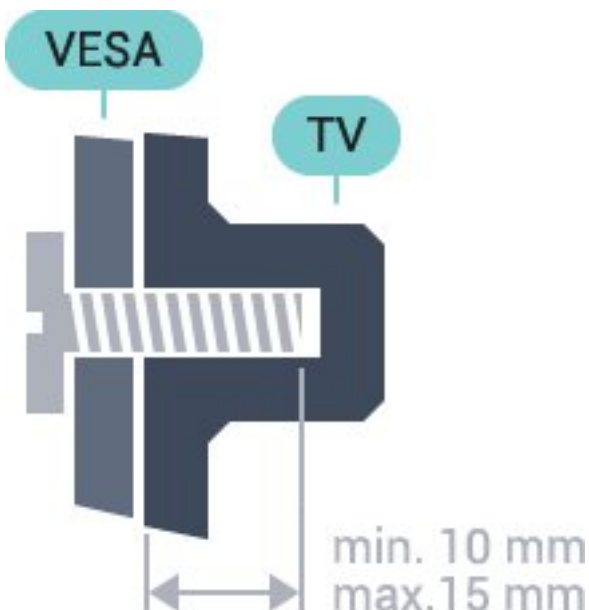

• 32PFS6402

VESA MIS-F 100x100, M4

• 43PUS6432, 43PUS6452

VESA MIS-F 200x200, M6

• 49PUS6432, 49PUS6452

VESA MIS-F 400x200, M6

• 55PUS6432, 55PUS6452

VESA MIS-F 400x200, M6

Підготовка

Спочатку викрутіть 4 пластмасові заглушки з отворів для кріплення на задній панелі телевізора.

Слідкуйте, щоб металеві гвинти для кріплення телевізора до кронштейна VESA заходили в різьбові виведення телевізора приблизно на 10 мм.

Увага!

Кріплення телевізора до стіни потребує певних навичок і має виконуватися кваліфікованими особами.

Використовуючи настінне кріплення, потрібно дотримуватися стандартів безпеки з урахуванням ваги телевізора. Перед встановленням телевізора прочитайте також заходи безпеки.

Компанія TP Vision Europe B.V. не несе відповідальності за неправильне кріплення до стіни або кріплення, яке призвело до нещасного випадку або травмування.

2.3

Поради щодо встановлення

- Телевізор слід розташовувати так, щоб світло не потрапляло на екран.
- Розташуйте телевізор на відстані до 15 см від стіни.
- Оптимальна відстань для перегляду телевізора становить 3 розміри екрана по діагоналі. Коли Ви сидите, очі повинні знаходитися на рівні середини екрана.

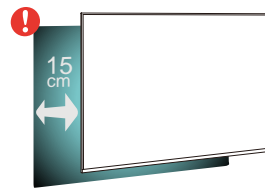

2.4

Кабель живлення

- Вставте кабель живлення у роз'єм **POWER** на задній панелі телевізора.
- Кабель живлення повинен надійно заходити у роз'єм.
- Слідкуйте, щоб штекер у розетці був постійно доступний.
- Від'єднуючи кабель живлення, завжди тягніть за штекер, а не за кабель.

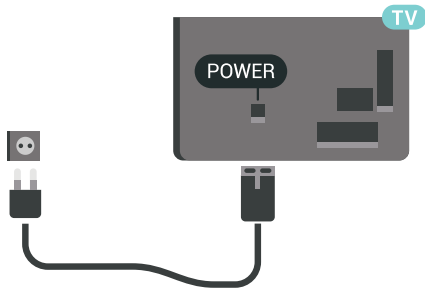

Незважаючи на те, що в режимі очікування цей телевізор споживає дуже мало енергії, для економії енергії витягніть штекер із розетки, якщо Ви не користуєтесь телевізором протягом тривалого часу.

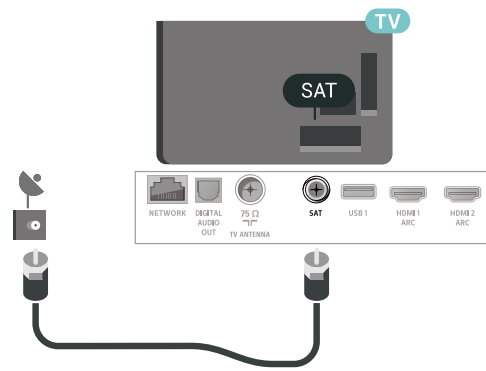

2.5

Кабель антени

Надійно вставте штекер антени в роз'єм для антени на задній панелі телевізора.

До телевізора можна під'єднати власну антену чи підключити його до сигналу антени із системи розподілу сигналу антени. Використовуйте коаксіальний кабель антени з IEC (RF)-роз'ємом 75 Ом.

Використовуйте цей роз'єм для кабелю антени для вхідних сигналів DVB-T і DVB-C.

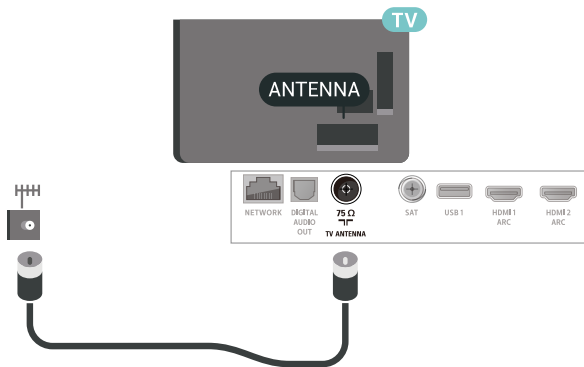

2.6

Супутникова антена

Вставте конектор кабелю супутникової антени типу F у роз'єм для кабелю супутникової антени **SAT** на задній панелі телевізора.

Дистанційне керування

Огляд кнопок

Вгорі

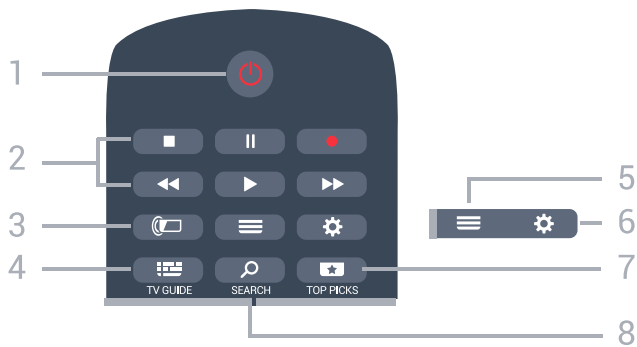

1 – Режим очікування / увімкнення

Увімкнення телевізора або повернення у режим очікування.

2 – Відтворення і запис

- Відтворення – для відтворення.
- Пауза – для призупинення відтворення
- Стоп – для зупинки відтворення
- Перемотка назад – для перемотки назад
- Швидка перемотка вперед – для швидкої перемотки вперед
- Запис – для початку запису

3 – Ambilight

Вибір одного зі стилів Ambilight.

4 – TV GUIDE

Відкриття або закриття телегіда.

5 – LIST

Відкриття або закриття списку каналів.

6 – SETTINGS

Відкриття меню "Основні налаштування".

7 – TOP PICKS

Відкриття меню з рекомендованими програмами, відео на вимогу (відео на прокат) або мережевим ТБ (мережеве телебачення).
Якщо доступно.

8 – SEARCH

Відкриття сторінки пошукових запитів.

Посередині

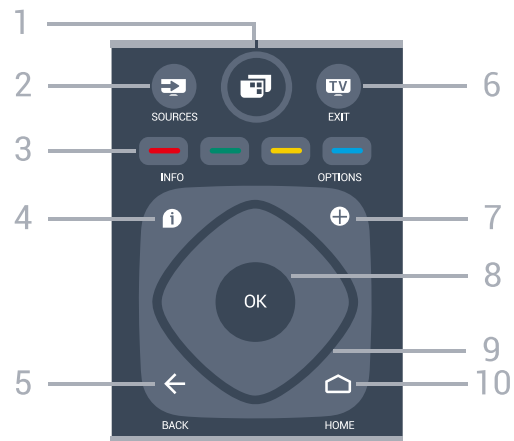

1 – Меню ТВ

Відкриття меню телевізора з типовими функціями телевізора.

2 – SOURCES

Відкриття меню "Джерела".

3 – Кольорові кнопки

Безпосередній вибір параметрів.

4 – INFO

Відкриття або закриття сторінки з інформацією про програму.

5 – BACK

Повернення до попереднього вибраного каналу.

Повернення до попереднього меню.

Повернення до попереднього додатка/Інтернет-сторінки.

6 – EXIT

Повернення до перегляду телевізора. Зупинка інтерактивного додатка телевізора.

7 – OPTIONS

Відкриття або закриття меню параметрів.

8 – Кнопка OK

Підтвердження вибору або налаштування. Відкриття списку каналів під час перегляду телевізора.

9 – Кнопки зі стрілками/навігаційні кнопки

Переміщення вгору, вниз, вліво або вправо.

10 – HOME

Відкриття головного меню.

Внизу



1 – NETFLIX

Безпосереднє відкриття додатка Netflix. Коли телевизор увімкнено або з режиму очікування.

2 – Гучність

Налаштування гучності.

3 – Кнопки з цифрами

Безпосередній вибір каналу.

4 – SUBTITLE

Увімкнення і вимкнення субтитрів чи їх автоматичне відображення.

5 – Канал

Перехід до наступного або попереднього каналу у списку каналів. Відкриття наступної або попередньої сторінки в режимі телетексту. Запуск наступного чи попереднього розділу на диску.

6 – Вимкнення звуку

Вимкнення або увімкнення звуку.

7 – ТЕХТ

Відкриття або закриття телетексту.

3.2

Голосовий пошук

Завантаження додатка з магазину Google Play

Використовуйте смартфон або планшет Android як пристрій дистанційного керування для телевизора Android TV. Легко перемикайте між режимами перемикача напрямків, сенсорної панелі та ігрового контролера для навігації вмістом і відтворення ігор на пристрої Android TV. Торкніться мікрофона, щоб почати голосовий пошук, або за допомогою клавіатури введіть текст на Android TV.

Для початку підключіть телефон чи планшет Android до тої самої мережі, що й пристрій Android TV, або знайдіть Android TV через Bluetooth.

Підходить для усіх пристроїв Android TV.

*Для використання додатка Android TV Remote Control потрібний телефон або планшет Android з Android 4.3 чи вище.

З'єднання у пару з телевизором

На пульті дистанційного керування немає мікрофона. Щоб користуватися функцією голосового пошуку, спочатку необхідно встановити **Додаток Android TV Remote Control** на смартфон або планшет Android.

1 - На смартфоні або планшеті Android знайдіть "Android TV Remote Control" у магазині Google Play.

2 - Завантажте та встановіть **Додаток Android TV Remote Control*** на смартфон або планшет Android.

3 - Підключіть смартфон або планшет Android до тої самої мережі, що й пристрій Android TV.

4 - На смартфоні або планшеті Android виберіть

"PhilipsTV"**, після чого на екрані Android TV з'явиться код.

5 - Введіть код на смартфоні або планшеті Android для з'єднання у пару з Android TV.

*Для використання додатка Android TV Remote Control потрібний телефон або планшет Android з Android 4.3 чи вище.

**Назва Android TV залежить від назви, встановленої у меню "Ім'я ТВ у мережі". Попередньо встановлена назва – це назва моделі цього телевизора.

Використання функції голосового пошуку

За допомогою піктограми вгорі в головному меню можна шукати відео, музику тощо в Інтернеті. Почати користуватися функцією голосового пошуку можна в будь-який час. Також для введення тексту можна використовувати клавіатуру пульта дистанційного керування.

Щоб користуватися функцією голосового пошуку, виконайте подані нижче кроки.

1 - Торкніться піктограми на смартфоні, щоб почати голосовий пошук.

2 - Піктограма на екрані червона, мікрофон активний.

3 - Чітко промовте те, що шукаєте. Результати можуть з'явитися через деякий час.



4 - На екрані з результатами пошуку можна вибрати потрібний елемент.

Дивіться також веб-сайт www.support.google.com/androidtv

Налаштування функції голосового пошуку

Можна налаштувати мову для функції голосового пошуку.

Щоб налаштувати мову для функції голосового пошуку, виконайте подані нижче кроки.

- 1 - Натисніть , виберіть "Усі налаштування", після чого натисніть **OK**.
- 2 - Виберіть "Налаштування Android" і натисніть **OK**.
- 3 - Виберіть "Параметри" >  "Мовлення" і натисніть **OK**.
- 4 - Виберіть потрібну мову і натисніть **OK**.
- 5 - Натисніть  **BACK**, щоб повернутися на один крок назад, або натисніть  **EXIT**, щоб закрити меню.

3.3

ІЧ-сенсор

Телевізор може отримувати команди від пульта дистанційного керування, який для їх надсилання використовує інфрачервоні сигнали. У разі використання такого пульта спрямовуйте його на інфрачервоний сенсор спереду на телевізорі.

Попередження

Не ставте жодних предметів перед ІЧ-сенсором телевізора, оскільки вони можуть блокувати ІЧ-сигнал.

3.4

Батареї

Якщо телевізор не реагує на натиснення кнопок на пульті дистанційного керування, можливо, батареї розрядилися.

Щоб замінити батареї, відкрийте батарейний відсік на задній панелі пульта дистанційного керування.

- 1 - Посуньте кришку батарейного відсіку в напрямку стрілки.
- 2 - Замініть старі батареї 2 батареями типу **AAA-R03-1,5 В**. Полюси "+" та "-" на батареях мають збігатися з відповідними позначками всередині відсіку.
- 3 - Встановіть кришку батарейного відсіку та посуньте її до фіксації.

Якщо Ви не плануєте користуватися пультом дистанційного керування протягом тривалого часу, батареї слід вийняти. Безпечно утилізуйте старі батареї відповідно до вказівок щодо завершення терміну експлуатації.

Для отримання детальнішої інформації в меню "**Довідка**" виберіть "**Ключові слова**" і знайдіть пункт "**Завершення терміну експлуатації**".

3.5

Чищення

Пульт дистанційного керування має покриття із захистом від подряпин.

Чистіть пульт дистанційного керування м'якою вологою ганчіркою. У жодному разі не чистіть пульт дистанційного керування такими речовинами, як спирт, хімікати або побутові миючі засоби.



Увімкнення і вимкнення

4.1

Увімкнення або режим очікування

Телевізор має бути під'єднано до мережі змінного струму. Під'єднайте кабель живлення з комплекту до роз'єму **AC in** на задній панелі телевізора. Індикатор на нижній частині телевізора засвітиться.

Увімкнення

Натисніть кнопку  на пульті дистанційного керування, щоб увімкнути телевізор. Також можна натиснути кнопку  **HOME**. Або ж можна натиснути маленьку кнопку джойстика на задній панелі телевізора, щоб увімкнути його, якщо Ви не можете знайти пульт дистанційного керування або розрядилися батареї.

Перемикання у режим очікування

Для переходу телевізора в режим очікування натисніть на пульті дистанційного керування . Можна також натиснути маленьку кнопку джойстика на задній панелі телевізора.



У режимі очікування телевізор залишається під'єднаним до електромережі, однак він споживає дуже мало енергії.





Щоб повністю вимкнути телевізор, вийміть штекер. Виймаючи штекер, завжди тягніть за нього, а не за кабель. Слід забезпечити повний доступ до штекера, кабелю живлення і розетки.

4.2

Кнопки на телевізорі

Якщо Ви загубили пульт дистанційного керування або його батареї розрядилися, все ще можна виконувати деякі основні операції телевізора.

Щоб відкрити основне меню, виконайте подані нижче кроки.

- 1 - Увімкнувши телевізор, натисніть кнопку джойстика на задній панелі телевізора для появи основного меню.
- 2 - Натискайте вліво або вправо, щоб вибрати пункт  "Гучність",  "Канал" або  "Джерела". Щоб увімкнути демонстрацію, виберіть  "Демонстрація".
- 3 - Натисніть кнопку вгору чи вниз, щоб налаштувати

гучність або увімкнути наступний чи попередній канал. Натисніть кнопку вгору або вниз, щоб переглянути список джерел, включаючи вибір тюнера. Натисніть кнопку джойстика, щоб увімкнути демонстрацію.

4 - Меню зникне автоматично.

Щоб увімкнути телевізор у режимі очікування, виберіть , після чого натисніть кнопку джойстика.



Канали

5.1

Встановлення супутників

Про встановлення супутників

До 4 супутників

На цей телевізор можна встановити до 4 супутників (4 блоків LNB). Перед встановленням виберіть точну кількість супутників, які потрібно встановити. Це пришвидшить встановлення.

Unicable

Можна використовувати систему Unicable для під'єднання супутникової антени до телевізора. Вибрати систему Unicable для 1 або 2 супутників можна перед встановленням.

Запуск встановлення

Перед встановленням перевірте, чи супутникову антену під'єднано та розміщено належним чином.

Щоб почати встановлення супутників, виконайте подані нижче кроки.

- 1 - Натисніть , виберіть "Усі налаштування", після чого натисніть **ОК**.
- 2 - Виберіть "Канали" > "Встановлення супутників". У разі потреби введіть PIN-код.
- 3 - Виберіть "Пошук супутника".
- 4 - Виберіть "Пошук". Телевізор шукатиме супутники.
- 5 - Виберіть "Налаштування". На екрані телевізора з'явиться поточне налаштування встановлення супутників. Щоб змінити це налаштування, виберіть "Налаштування". Якщо Ви не хочете змінювати цього налаштування, виберіть "Пошук". Перейдіть до кроку 7.

6 - У меню "Система встановлення" виберіть кількість супутників, які потрібно встановити, або виберіть одну із систем Unicable. У разі вибору Unicable можна вибрати номери користувацького діапазону та ввести частоти користувацького діапазону для кожного тюнера. Користувацький діапазон можна знайти на маршрутизаторі Unicable. У деяких країнах можна налаштувати деякі експертні параметри для кожного блока LNB в меню "Інші параметри".

7 - Телевізор шукатиме супутники, доступні відповідно до розміщення супутникової антени. Це може тривати кілька хвилин. Коли супутник буде знайдено, на екрані з'явиться його назва та потужність прийому сигналу.

8 - Коли телевізор знайде потрібні супутники, виберіть "Встанов."

9 - Якщо супутник пропонує "Пакети каналів", на екрані телевізора з'являться доступні пакети для цього супутника.

Виберіть потрібний пакет.

10 - Щоб зберегти налаштування супутників та встановлені канали й радіостанції, виберіть "Готово".

Налаштування супутникової установки

Налаштування супутникової установки попередньо встановлено відповідно до країни. Ці налаштування визначають спосіб пошуку і встановлення супутників та їхніх каналів телевізором. Ці налаштування можна змінити.

Щоб змінити налаштування супутникової установки, виконайте подані нижче кроки.

- 1 - Почніть встановлення супутників.
- 2 - На екрані, де можна почати пошук супутників, виберіть "Налаштування" і натисніть **ОК**.
- 3 - Виберіть кількість супутників, які потрібно встановити, або виберіть одну із систем Unicable. У разі вибору Unicable можна вибрати номери користувацького діапазону та ввести частоти користувацького діапазону для кожного тюнера.
- 4 - Після завершення виберіть "Далі" і натисніть **ОК**.
- 5 - У меню "Налаштування" натисніть **ОК**, щоб повернутися до екрана запуску пошуку супутників.

Зворотний ретранслятор та блок LNB

У деяких країнах можна налаштувати експертні параметри для зворотного ретранслятора та кожного блока LNB. Використовуйте або змінюйте ці параметри лише в разі помилки звичайного встановлення. За наявності нестандартного супутникового обладнання ці параметри можна використовувати для скасування стандартних параметрів. Деякі постачальники можуть надавати деякі значення зворотного ретранслятора або блока LNB, які можна ввести тут.

SAM для супутникових каналів

У разі використання SAM (модуля умовного доступу зі смарт-картою) для перегляду супутникових каналів рекомендується виконати встановлення супутників з SAM, вставленим у телевізор.

Більшість SAM використовуються для розкодування каналів.

Модулі SAM (CI+ 1.3 з профілем оператора) нового покоління можуть самостійно встановити на телевізор усі супутникові канали. Модуль SAM подасть запит щодо встановлення супутника(-ів) та каналів. Ці модулі SAM не лише встановлюють і розкодовують канали, але й виконують регулярні оновлення каналів.

Пакети каналів

Оператори супутникового телебачення можуть пропонувати пакети каналів із каналами без обмежень (відкритими) і тип сортування відповідно до країни. Деякі супутники пропонують пакети, на які потрібна підписка (платні канали).

Налаштування Unicable

Система Unicable

Можна використовувати однокабельну систему, MDU або систему Unicable, щоб під'єднати супутникову антену до телевізора. Однокабельна система використовує один кабель для під'єднання супутникової антени до всіх тюнерів супутникового телебачення у системі. Зазвичай однокабельна система використовується у багатоквартирних будинках. У разі використання системи Unicable на екрані телевізора з'явиться запит щодо призначення номера користувачького діапазону та відповідної частоти під час встановлення. За допомогою Unicable на цей телевізор можна встановити 1 чи 2 супутники.

Якщо після встановлення Unicable відсутні деякі канали, можливо, у той самий момент на системі Unicable було виконано інше встановлення. Щоб встановити відсутні канали, виконайте встановлення знову.

Номер користувачького діапазону

У системі Unicable кожен під'єднаний тюнер супутникового телебачення має бути пронумеровано (наприклад, 0, 1, 2, 3 тощо).

Знайти доступні користувачькі діапазони та їхній номер можна на розподільній коробці Unicable. Іноколи замість слова "користувачький діапазон" використовується скорочення КД. Є розподільні коробки Unicable, які пропонують 4 чи 8 користувачьких діапазонів. Якщо в налаштуваннях вибрати Unicable, на екрані телевізора з'явиться запит щодо призначення унікального номера користувачького діапазону кожному вбудованому тюнеру супутникового телебачення. Тюнер супутникового телебачення не може мати такий самий номер користувачького діапазону, що й інший тюнер супутникового телебачення у системі Unicable.

Частота користувачького діапазону

Крім унікального номера користувачького діапазону, вбудованому приймачу супутникового телебачення потрібна частота вибраного номера користувачького діапазону. Здебільшого ці частоти знаходяться біля номера користувачького діапазону на розподільній коробці Unicable.

Оновлення каналів вручну

Можна завжди почати оновлення каналів самостійно.

Щоб почати оновлення каналів вручну, виконайте подані нижче кроки.

- 1 - Натисніть , виберіть "Усі налаштування", після чого натисніть **ОК**.
- 2 - Виберіть "Канали" > "Встановлення супутників".
- 3 - Виберіть "Пошук каналів".
- 4 - Виберіть "Оновити канали". Телевізор почне оновлення. Оновлення може тривати кілька хвилин.
- 5 - Виконайте вказівки на екрані. Оновлення може тривати кілька хвилин.
- 6 - Виберіть "Готово" і натисніть **ОК**.

Додавання супутника

До поточного встановлення супутників можна додати додатковий супутник. Встановлені супутники та їхні канали залишаються недоторканими. Деякі оператори супутникового телебачення не дозволяють додати супутник.

Додатковий супутник повинен розглядатися як додатковий; він не є основною підпискою на супутникове телебачення чи головним супутником, пакет каналів якого Ви використовуєте. Якщо вже встановлено 3 супутники, Ви, мабуть, додасте 4-й супутник. Якщо встановлено 4 супутники, для додавання нового супутника Ви, мабуть, спочатку видалите один супутник.

Налаштування

Якщо встановлено лише 1 чи 2 супутники, поточні налаштування встановлення можуть не дозволити додати додатковий супутник. Якщо потрібно змінити налаштування встановлення, необхідно повторно виконати все встановлення супутників. За необхідності зміни налаштувань використовувати параметр "**Додати супутник**" неможливо.



Щоб додати супутник, виконайте подані нижче кроки.

- 1 - Натисніть , виберіть "Усі налаштування", після чого натисніть **ОК**.
- 2 - Виберіть "Канали" > "Встановлення супутників".
- 3 - Виберіть "Пошук супутника".
- 4 - Виберіть "**Додати супутник**". З'являться поточні супутники.
- 5 - Виберіть "Пошук". Телевізор шукатиме нові супутники.
- 6 - Якщо знайдено один чи більше супутників, виберіть "**Встанов.**". Телевізор встановить канали знайдених супутників.
- 7 - Виберіть "Готово" і натисніть **ОК**, щоб зберегти канали та радіостанції.

Видалення супутника

З поточного встановлення супутників можна видалити один чи більше супутників. Видаляється супутник і його канали. Деякі оператори супутникового телебачення не дозволяють видалити супутник.

Щоб видалити супутники, виконайте подані нижче кроки.

- 1 - Натисніть , виберіть "Усі налаштування", після чого натисніть **ОК**.
- 2 - Виберіть "Канали" > "Встановлення супутників".
- 3 - Виберіть "Пошук супутника".
- 4 - Виберіть "Видалити супутник". З'являться поточні супутники.
- 5 - Виберіть супутник і натисніть **ОК**, щоб позначити або зняти позначку з нього для видалення.
- 6 - Натисніть  (вліво) (у разі потреби кілька разів), щоб закрити меню.





Встановлення вручну

Параметр "Встановлення вручну" призначено для досвідчених користувачів.

Параметр "Встановлення вручну" можна використовувати для швидкого додавання нових каналів із супутникового ретранслятора. Потрібно знати частоту та поляризацію ретранслятора. Телевізор встановить усі канали цього ретранслятора. Якщо ретранслятор було встановлено раніше, всі його канали (колишні та нові) переміщуються у кінець списку каналів "Все".

Якщо потрібно змінити кількість супутників, використовувати параметр "Встановлення вручну" неможливо. У такому разі потрібно виконати все встановлення за допомогою параметра "Встановити супутники".

Щоб встановити ретранслятор, виконайте подані нижче кроки.

- 1 - Натисніть , виберіть "Усі налаштування", після чого натисніть **ОК**.
- 2 - Виберіть "Канали" > "Встановлення супутників".
- 3 - Виберіть "Встановлення вручну" і натисніть  (вправо), щоб відкрити меню.
- 4 - Якщо встановлено б1 супутник, виберіть **LNB**, для якого потрібно додати канали.
- 5 - Виберіть для параметра "Поляризація" потрібне значення. Якщо для параметра "Режим швидкості передачі" вибрати значення "Вручну", ввести швидкість передачі в меню "Швидкість передачі" можна вручну.
- 6 - За допомогою стрілок  (вгору) або  (вниз) налаштуйте частоту і виберіть "Готово".
- 7 - Виберіть "Пошук" і натисніть **ОК**. На екрані з'явиться потужність сигналу.
- 8 - Щоб зберегти канали нового ретранслятора, виберіть "Зберегти" і натисніть **ОК**.
- 9 - Натисніть  (вліво) (у разі потреби кілька разів), щоб закрити меню.

Зворотний ретранслятор та блок LNB

У деяких країнах можна налаштувати експертні параметри для зворотного ретранслятора та кожного блока LNB. Використовуйте або змінійте ці параметри лише в разі помилки звичайного встановлення. За наявності нестандартного супутникового обладнання ці параметри можна використовувати для скасування стандартних параметрів. Деякі постачальники можуть надавати деякі значення зворотного ретранслятора або блока LNB, які можна ввести тут.

Живлення LNB

За замовчуванням для параметра "Живлення LNB" встановлено значення "Увімк".

Сигнал 22 кГц

За замовчуванням для сигналу вибрано параметр "Авто".

Низькочастотний гетеродин/високочастотний гетеродин

Частоти гетеродинів є стандартними. Змінійте значення лише за наявності виняткового обладнання, яке потребує інших значень.

Проблеми

Телевізору не вдається знайти потрібні супутники чи він встановлює той самий супутник двічі

- Перевірте, чи на початку встановлення вибрано правильну кількість супутників у меню "Налаштування". На телевізорі можна налаштувати пошук одного, двох чи 3/4 супутників.

Блоку LNB з двома головками не вдається знайти другий супутник

- Якщо телевізор знаходить один супутник, але не може знайти другого, поверніть супутникову антену на кілька градусів. Наведіть супутникову антену так, щоб отримати найпотужніший сигнал на першому супутнику. Перевірте індикатор потужності сигналу першого супутника на екрані. Отримавши найпотужніший сигнал першого супутника, виберіть пункт "Шукати далі", щоб знайти другий супутник.
- Перевірте, чи вибрано параметр "Два супутники".

Зміна налаштувань встановлення не допомогла вирішити проблему

- Усі налаштування, супутники та канали зберігаються лише після завершення встановлення.

Зникли всі супутникові канали

- Якщо використовується система Unicable, перевірте, чи в налаштуваннях Unicable обом вбудованим тюнерам призначено два унікальні номери користувацького діапазону. Можливо, інший приймач супутникового телебачення у системі Unicable використовує такий самий номер користувацького діапазону.

Здається, що зі списку каналів зникли деякі супутникові канали

• Якщо здається, що деякі канали зникли чи змінили своє місце розташування, можливо, станція телемовлення змінила місце розташування ретранслятора цих каналів. Щоб відновити місця розташування каналів у списку каналів, можна оновити пакет каналів.

Не вдається видалити супутник

• Пакети, на які потрібна підписка, не дають змоги видалити супутник. Щоб видалити супутник, потрібно знову виконати все встановлення і вибрати інший пакет.

Часом якість сигналу погіршується

• Перевірте надійність установки супутникової антени. Сильний вітер може зрушити її з місця.
• Сніг і дощ можуть спричинити погіршення прийому сигналу.

5.2

Антенне/кабельне встановлення



Оновлення каналів

Автоматичне оновлення каналів

Якщо Ви отримуєте сигнали цифрових каналів, телевізор можна налаштувати на автоматичне оновлення цих каналів.

Один раз на день, о 6 год. ранку, телевізор оновлює канали і зберігає нові канали. Нові канали зберігаються у списку каналів і позначаються за допомогою ★. Канали без сигналу видаляються. Для здійснення автоматичного оновлення каналів телевізор повинен бути в режимі очікування. Можна вимкнути функцію "Автоматичне оновлення каналів".

Щоб вимкнути функцію автоматичного оновлення, виконайте подані нижче кроки.

- 1 - Натисніть , виберіть "Усі налаштування", після чого натисніть **ОК**.
- 2 - Виберіть "Канали" > "Антенне/кабельне встановлення".
- 3 - У разі потреби введіть PIN-код.
- 4 - Виберіть "Автоматичне оновлення каналів".
- 5 - Виберіть пункт "Вимк.".
- 6 - Натисніть , щоб повернутися на один крок назад, або натисніть  **BACK**, щоб закрити меню.

Якщо знайдено нові канали або оновлено чи видалено канали, після увімкнення телевізора з'являється повідомлення. Щоб це повідомлення не з'являлося після кожного оновлення каналів, його можна вимкнути.

Щоб вимкнути повідомлення, виконайте подані нижче кроки.



1 - Натисніть , виберіть "Усі налаштування", після чого натисніть **ОК**.

2 - Виберіть "Канали" > "Антенне/кабельне встановлення".

3 - У разі потреби введіть PIN-код.

4 - Виберіть "Повідомлення про оновлення каналу".

5 - Виберіть пункт "Вимк.".

6 - Натисніть , щоб повернутися на один крок назад, або натисніть  **BACK**, щоб закрити меню.

У деяких країнах канали оновлюються автоматично під час телеперегляду чи в режимі очікування телевізора.

Оновлення каналів вручну

Можна завжди почати оновлення каналів самостійно.

Щоб почати оновлення каналів вручну, виконайте подані нижче кроки.

1 - Натисніть , виберіть "Усі налаштування", після чого натисніть **ОК**.

2 - Виберіть "Канали" > "Антенне/кабельне встановлення".



3 - У разі потреби введіть PIN-код.

4 - Виберіть "Пошук каналів".

5 - Виберіть "Пуск".

6 - Виберіть "Оновити цифрові канали" та "Далі".

7 - Виберіть "Пуск", щоб оновити цифрові канали. Це може тривати кілька хвилин.

8 - Натисніть , щоб повернутися на один крок назад, або натисніть  **BACK**, щоб закрити меню.

Перевстановлення усіх каналів

Можна перевстановити всі канали, а інші налаштування телевізора залишити без змін.

Якщо встановлено PIN-код, його потрібно буде ввести перед перевстановленням каналів.

Щоб перевстановити канали, виконайте подані нижче кроки.

1 - Натисніть , виберіть "Усі налаштування", після чого натисніть **ОК**.

2 - Виберіть "Канали" > "Антенне/кабельне встановлення".

3 - У разі потреби введіть PIN-код.

4 - Виберіть "Пошук каналів".

5 - Виберіть "Пуск" і натисніть **ОК**.

6 - Виберіть "Перевстановити канали", "Далі" і натисніть **ОК**.

7 - Виберіть країну, в якій Ви знаходитесь у даний момент, і натисніть **ОК**.

8 - Виберіть "Далі" і натисніть **ОК**.

9 - Виберіть потрібний тип встановлення, "Антенна (DVB-T)" або "Кабель (DVB-C)" і натисніть **ОК**.

8 - Виберіть "Далі" і натисніть **ОК**.

11 - Виберіть потрібний тип каналу: "Цифрові та аналогові канали" або "Лише цифрові канали" і натисніть **ОК**.

8 - Виберіть "Далі" і натисніть **ОК**.

13 - Виберіть "Пуск" і натисніть **ОК**, щоб оновити цифрові канали. Це може тривати кілька хвилин.

14 - Натисніть **<** (вліво), щоб повернутися на один крок назад, або натисніть **← BACK**, щоб закрити меню.

DVB-T чи DVB-C

Параметри DVB

Режим частоти мережі

Якщо Ви плануєте використовувати "Швидкий пошук" у режимі "Пошук частоти", щоб знайти канали, виберіть пункт "Автоматично". Телевізор використовуватиме 1 із попередньо визначених частот мережі (чи HC – homing channel), яка застосовується більшістю операторів кабельної мережі у Вашій країні.

Якщо Ви отримали певне значення частоти мережі для пошуку каналів, виберіть пункт "Вручну".

Частота мережі

Якщо для параметра "Режим частоти мережі" вибрано значення "Вручну", можна ввести значення швидкості передачі, яке Ви отримали від оператора кабельної мережі. Для введення значення використовуйте кнопки із цифрами.

Пошук частоти

Виберіть спосіб пошуку каналів. Можна вибрати "Швидкий пошук" як швидший спосіб і використовувати попередньо встановлені параметри, які застосовуються більшістю операторів кабельної мережі у Вашій країні.

Якщо це не дає змоги встановити канали чи відсутні деякі канали, можна вибрати "Повний пошук" як розширений спосіб. Цей спосіб передбачає довший пошук і встановлення каналів.

Крок частоти

Телевізор шукає канали з кроком **8 МГц**.

Якщо це не дає змоги встановити канали чи відсутні деякі канали, можна шукати з меншим кроком **1 МГц**. Використання кроку 1 МГц передбачає довший пошук і встановлення каналів.

Цифрові канали

Якщо Вам відомо, що оператор кабельної мережі не надає цифрових каналів, можна пропустити їх пошук.

Аналогові канали

Якщо Вам відомо, що оператор кабельної мережі не надає аналогових каналів, можна пропустити їх пошук.

Без обмежень/закодовані

Якщо у Вас є підписка та CAM (модуль умовного доступу) для платних телевізійних послуг, виберіть пункт "Без обмежень + закодовані". Якщо у Вас немає підписки на платні телеканали чи послуги, можна вибрати лише пункт "Лише канали без обмежень".

Якість прийому

Можна перевірити якість і потужність сигналу цифрового каналу. Якщо у Вас є власна антена, можна спробувати покращити прийом сигналу шляхом зміни її положення.

Щоб перевірити якість прийому сигналу цифрового каналу, виконайте подані нижче кроки.

- 1 - Увімкніть канал.
- 2 - Натисніть **⚙**, виберіть "Усі налаштування", після чого натисніть **ОК**.
- 3 - Виберіть "Канали" > "Антенне/кабельне встановлення". У разі потреби введіть PIN-код.
- 4 - Виберіть "Цифрові: тест. прийому сигналу".
- 5 - Виберіть "Пошук". Відображається частота цифрового сигналу для цього каналу.
- 6 - Знову виберіть "Пошук" і натисніть **ОК**, щоб перевірити якість сигналу цієї частоти. Результат перевірки з'явиться на екрані. Для покращення прийому сигналу можна перемістити антену або перевірити з'єднання.
- 7 - Частоту також можна змінити самостійно. Виберіть номер частоти по черзі і за допомогою кнопки **▲** (вгору) або **▼** (вниз) змініть значення. Виберіть "Пошук" і натисніть **ОК**, щоб знову перевірити прийом сигналу.
- 8 - Натисніть **<** (вліво) (у разі потреби кілька разів), щоб закрити меню.

Встановлення вручну

Аналогові телеканали можна по чергово встановлювати вручну.

Щоб встановити аналогові канали вручну, виконайте подані нижче кроки.

- 1 - Натисніть **⚙**, виберіть "Усі налаштування", після чого натисніть **ОК**.
- 2 - Виберіть "Канали" > "Антенне/кабельне встановлення". У разі потреби введіть PIN-код.
- 3 - Виберіть "Аналогові: встановлення вручну".

• Система

Щоб налаштувати телевізійну систему, виберіть "Система". Виберіть свою країну або частину світу, де Ви знаходитесь у даний момент, і натисніть **ОК**.

• Пошук каналу

Щоб знайти канал, виберіть "Шукати канал". Щоб знайти канал, можна ввести частоту самостійно, або дозволити телевізору шукати канал. Для автоматичного пошуку каналу натисніть > (вправо), щоб вибрати "Пошук". Знайдений канал з'явиться на екрані; якщо прийом сигналу слабкий, знову натисніть "Пошук". Щоб зберегти канал, виберіть "Готово" і натисніть ОК.

• Збереження

Канал можна зберегти під поточним номером каналу або під новим. Виберіть пункт "Зберегти поточний канал" або "Зберегти як новий канал". На деякий час з'явиться новий номер каналу.

Виконувати ці дії можна, поки не буде знайдено всі аналогові телеканали.

5.3

Копіювання списку каналів

Копіювання списку каналів

Щоб скопіювати список каналів, виконайте подані нижче кроки.

- 1 - Увімкніть телевізор. На цьому телевізорі має бути встановлено канали.
- 2 - Вставте флеш-накопичувач USB.
- 3 - Натисніть ⚙️, виберіть "Усі налаштування", після чого натисніть ОК.
- 4 - Виберіть "Канали" > "Копіювати список каналів".
- 5 - Виберіть "Копіювати на USB". Для копіювання списку каналів, можливо, потрібно буде ввести PIN-код блокування від дітей.
- 6 - Після копіювання вийміть флеш-накопичувач USB.
- 7 - Натисніть < (вліво) (у разі потреби кілька разів), щоб закрити меню.

Тепер скопійований список каналів можна завантажити на інший телевізор Philips.

Версія списку каналів

Перевірка поточної версії списку каналів

- 1 - Натисніть ⚙️, виберіть "Усі налаштування", після чого натисніть ОК.
- 2 - Виберіть "Канали" і натисніть > (вправо), щоб відкрити меню.
- 3 - Виберіть "Копіювати список каналів", "Поточна версія" і натисніть ОК.
- 4 - Натисніть < (вліво) (у разі потреби кілька разів), щоб закрити меню.

Завантаження списку каналів

На телевізори без встановлених каналів

Залежно від того, чи на телевізорі вже встановлено канали чи ні, завантажувати список каналів потрібно різними способами.

На телевізор без встановлених каналів

- 1 - Вставте штекер, щоб розпочати встановлення, і виберіть мову та країну. Пошук каналів можна пропустити. Завершіть встановлення.
- 2 - Вставте флеш-накопичувач USB, на якому збережено список каналів іншого телевізора.
- 3 - Щоб розпочати завантаження списку каналів, натисніть ⚙️, виберіть "Усі налаштування" і натисніть ОК.
- 4 - Виберіть "Канали" > "Копіювати список каналів" > "Копіювати на ТВ". У разі потреби введіть PIN-код.
- 5 - Телевізор повідомить про завершення копіювання списку каналів. Вийміть флеш-накопичувач USB.

На телевізори зі встановленими каналами

Залежно від того, чи на телевізорі вже встановлено канали чи ні, завантажувати список каналів потрібно різними способами.

На телевізор зі встановленими каналами

- 1 - Перевірте налаштування країни, встановлене для телевізора. (Щоб перевірити це налаштування, див. розділ "Перевстановлення усіх каналів". Виконуйте цю процедуру до досягнення налаштування країни. Щоб скасувати встановлення, натисніть ← BACK).
- Якщо вибрано правильну країну, продовжіть, перейшовши до кроку 2.
- Якщо вибрано неправильну країну, потрібно розпочати перевстановлення. Див. розділ "Перевстановлення усіх каналів" і почніть встановлення. Виберіть правильну країну та пропустіть пошук каналів. Завершіть встановлення. Після цього продовжіть із кроку 2.
- 2 - Вставте флеш-накопичувач USB, на якому збережено список каналів іншого телевізора.
- 3 - Щоб розпочати завантаження списку каналів, натисніть ⚙️, виберіть "Усі налаштування", після чого натисніть ОК.
- 4 - Виберіть "Канали" > "Копіювати список каналів" > "Копіювати на ТВ". У разі потреби введіть PIN-код.
- 5 - Телевізор повідомить про завершення копіювання списку каналів. Вийміть флеш-накопичувач USB.

Про канали

Списки каналів

Про списки каналів

Після встановлення каналів усі канали з'являються у списку каналів. Канали відображаються з назвою та логотипом, якщо доступна така інформація.

Для кожного типу тюнера – антенного/кабельного (DVB-T/C) або супутникового телебачення (DVB-S) – існує список каналів з усіма встановленими каналами. Цей список можна відфільтрувати для відображення лише телеканалів або лише радіоканалів. Або коли встановлено кілька супутників, можна відфільтрувати канали для кожного супутника.

Вибравши список каналів, натискайте стрілки **▲** (вгору) або **▼** (вниз), щоб вибрати потрібний канал, і натисніть **OK**. Перемикаючи канали в цьому списку можна лише за допомогою кнопок **≡ +** або **≡ -**.

Піктограми каналів

Після автоматичного оновлення каналів у списку каналів нові знайдені канали позначаються за допомогою **★** (зірочка).

Якщо заблокувати канал, його буде позначено за допомогою **🔒** (замок).

Три найпопулярніші канали, які дивляться інші в цей момент, позначаються за допомогою **1**, **2** або **3**.

Радіостанції

За наявності цифрового мовлення цифрові радіостанції встановлюються під час початкового встановлення телевізора. Перемикайте радіоканали так само, як і телеканали. Встановлення кабельних (DVB-C) каналів передбачає відлік радіостанцій від каналу під номером 1001 і далі.

Цей телевізор може отримувати сигнали цифрового телебачення DVB. Телевізор може не працювати належним чином із деякими операторами цифрового телебачення, які не дотримуються вимог стандарту повністю.

Відкривання списку каналів

Слідом за списком з усіма каналами для кожного тюнера – антенного/кабельного або супутникового телебачення – можна вибрати відфільтрований список або один зі створених списків вибраного.

Щоб відкрити поточний список каналів, виконайте подані нижче дії.

- 1 - Натисніть **TV**, щоб перейти до телебачення.
- 2 - Натисніть кнопку **≡ LIST*** або **OK**, щоб відкрити поточний список каналів.
- 3 - Натисніть **← BACK**, щоб закрити список каналів.

Щоб вибрати один зі списків каналів, виконайте подані нижче дії.

- 1 - Відкрийте список каналів на екрані.
- 2 - Виберіть назву списку вгорі списку каналів та натисніть **OK**, щоб відкрити меню списків.
- 3 - У меню списків виберіть один зі списків каналів та натисніть **OK**.

Порада

Можна легко переходити від одного тюнера до іншого в меню "**Джерела**".

Щоб перейти до тюнера антенного/кабельного телебачення, натисніть **SOURCES** та виберіть "**Перегляд ТВ**". Щоб перейти до тюнера супутникового телебачення, виберіть "**Дивитися супутник**".

Телевізор завжди відкриватиме останній вибраний список каналів для вибраного тюнера.

* Якщо на пульті дистанційного керування доступна кнопка **≡ LIST**

Фільтрування списку каналів

Можна відфільтрувати список з усіма каналами. У списку каналів можна відображати лише телеканали або лише радіостанції. Для антенних/кабельних каналів: у списку можна відображати відкриті або закодовані канали. Коли встановлено кілька супутників, можна відфільтрувати список супутникових каналів для кожного супутника.

Щоб встановити фільтр у списку з усіма каналами, виконайте подані нижче дії.

- 1 - Натисніть **TV**.
- 2 - Натисніть кнопку **OK**, щоб відкрити поточний список каналів.
- 3 - Відкривши список каналів на екрані, виберіть назву списку вгорі списку каналів і натисніть **OK**, щоб відкрити меню списків.
- 4 - У меню списків виберіть список, який потрібно відфільтрувати.
- 5 - Натисніть **←** (вліво), щоб повернутися на один крок назад, або натисніть **←**, щоб закрити меню.

Пошук каналу

Можна виконати пошук каналу, щоб знайти його в довгому списку каналів.

Телевізор може шукати канал в одному з 3 основних списків каналів – списку антенних, кабельних або супутникових каналів.

Для пошуку каналу виконайте подані нижче кроки.

- 1 - Натисніть **TV**.
- 2 - Натисніть кнопку **OK**, щоб відкрити поточний список каналів.
- 3 - Виберіть **⋮** у верхньому правому куті та натисніть **OK**.
- 4 - Виберіть "**Шукати канал**" та натисніть **OK**, щоб відкрити текстове поле. Для введення тексту можна

використовувати клавіатуру пульта дистанційного керування (за наявності) або екранну клавіатуру.
5 - Введіть номер, назву або частину назви та виберіть "**Застосувати**", після чого натисніть **ОК**. Телевізор шукатиме відповідні назви каналів у вибраному списку.

Результати пошуку подаються як список каналів (див. назву списку вгорі). Результати пошуку зникають після вибору іншого списку каналів або закривання списку з результатами пошуку.

Перегляд каналів

Увімкнення каналу

Для перегляду телеканалів натисніть **TV**. Увімкнеться останній канал, який Ви переглядали.

Перемикання каналів

Перемикайте канали за допомогою кнопки **≡ +** або **≡ -**. Якщо Вам відомо номер каналу, введіть його за допомогою кнопок із цифрами. Увівши номер, натисніть **ОК**, щоб увімкнути негайно.

Якщо інформація доступна з Інтернету, телевізор показує назву поточної програми й детальну інформацію про неї, після якої подається назва наступної програми й детальна інформація про неї.

Попередній канал

Щоб повернутися до попередньо налаштованого каналу, натисніть кнопку **← ВАСК**.

Крім того, канали можна вмикати за допомогою пункту "**Список каналів**".

Блокування каналу

Блокування та розблокування каналу

Щоб діти не дивилися певний канал, його можна заблокувати. Для перегляду заблокованого каналу необхідно спочатку ввести 4-значний PIN-код **блокування від дітей**. Блокувати програми під'єднаних пристроїв неможливо.

Щоб заблокувати канал, виконайте подані нижче кроки.

- 1 - Натисніть **TV**.
- 2 - Натисніть кнопку **ОК**, щоб відкрити список каналів. У разі потреби змініть список каналів.
- 3 - Виберіть **⋮** у верхньому правому куті та натисніть **ОК**.
- 4 - Виберіть "**Блокувати/Розблокувати**" і натисніть **ОК**.
- 5 - Введіть 4-значний PIN-код, якщо на екрані телевізора з'явиться відповідний запит.
- 6 - Виберіть канал, який потрібно заблокувати, і натисніть **ОК**. Заблокований канал буде позначено піктограмою **🔒** (замок).
- 7 - Натисніть **←** (вліво), щоб повернутися на один крок назад, або натисніть **← ВАСК**, щоб закрити меню.

Щоб розблокувати канал, виконайте подані нижче дії.

- 1 - Натисніть **TV**.
- 2 - Натисніть кнопку **ОК**, щоб відкрити список каналів. У разі потреби змініть список каналів.
- 3 - Виберіть **⋮** у верхньому правому куті та натисніть **ОК**.
- 4 - Виберіть "**Блокувати/Розблокувати**" і натисніть **ОК**.
- 5 - Введіть 4-значний PIN-код, якщо на екрані телевізора з'явиться відповідний запит.
- 6 - Натисніть **←** (вліво), щоб повернутися на один крок назад, або натисніть **← ВАСК**, щоб закрити меню.

У разі блокування або розблокування каналів у списку каналів вводити PIN-код потрібно лише один раз, поки не буде закрито список каналів.

Батьківський контроль

Щоб діти не переглядали програм, які не відповідають їхньому віку, можна встановити вікові обмеження.

Цифрові канали можуть встановлювати власні вікові обмеження для програм. Якщо вікове обмеження програми таке саме чи більше за вік, встановлений як вікове обмеження для Вашої дитини, її буде заблоковано. Для перегляду заблокованої програми спочатку потрібно ввести код **батьківського контролю**.

Щоб встановити вікове обмеження, виконайте подані нижче кроки.

- 1 - Натисніть **⚙️**, виберіть "**Усі налаштування**", після чого натисніть **ОК**.
- 2 - Виберіть "**Блокування від дітей**" > "**Батьківський контроль**".
- 3 - Введіть чотиризначний код блокування від дітей. Якщо код ще не встановлено, виберіть пункт "**Встановлення коду**" в меню "**Блокування від дітей**". Введіть чотиризначний код блокування від дітей і підтвердіть. Тепер можна встановити вікове обмеження.
- 4 - У меню "**Батьківський контроль**" виберіть вік.
- 5 - Натисніть **←** (вліво) (у разі потреби кілька разів), щоб закрити меню.

Щоб вимкнути функцію батьківського контролю, виберіть пункт "**Немає**". Однак, у деяких країнах необхідно встановити вікове обмеження.

Деякі станції телемовлення/оператори блокують лише програми з більшим віковим обмеженням. Батьківський контроль встановлюється для всіх каналів.

Параметри каналів

Відкривання параметрів

Під час перегляду каналу можна налаштувати деякі параметри.

Залежно від типу каналу, який Ви дивитесь, і вибраних параметрів телевізора доступні ті чи інші параметри.

Щоб відкрити меню параметрів, виконайте подані нижче

кроки.

- 1 - Під час перегляду каналу натисніть **+ OPTIONS >**  **"Параметри"**.
- 2 - Знову натисніть кнопку **+ OPTIONS**, щоб закрити.

Перейменування каналу

Можна перейменувати канал під час його перегляду.



Щоб перейменувати канал, виконайте подані нижче кроки.

- 1 - Під час перегляду каналу натисніть **+ OPTIONS**.
- 2 - Виберіть  **"Параметри"** > **"Перейменувати канал"**.
- 3 - За допомогою екранної клавіатури видаліть поточну назву і введіть нову.

Common Interface

Якщо в одне з гнізд Common Interface вставлено модуль умовного доступу (CAM), можна переглянути інформацію про CAM та оператора або виконати деякі налаштування, пов'язані з CAM.

Щоб переглянути інформацію про CAM, виконайте подані нижче дії.

- 1 - Натисніть кнопку  **SOURCES**.
- 2 - Виберіть тип каналу, для якого використовується CAM, та пункт **"Перегляд ТВ"** або **"Дивитися супутник"**.
- 3 - Натисніть **+ OPTIONS** і виберіть  **"Параметри"** > **"Common Interface"**.
- 4 - Виберіть відповідне гніздо Common Interface і натисніть **>** (вправо).
- 5 - Виберіть оператора телебачення CAM та натисніть **OK**. Наступні екрани надає оператор телебачення.

HbbTV на цьому каналі

Щоб уникнути доступу на сторінки HbbTV на певному каналі, можна заблокувати сторінки HbbTV лише для цього каналу.

- 1 - Увімкніть канал, для якого потрібно заблокувати сторінки HbbTV.
- 2 - Натисніть **+ OPTIONS**, виберіть **"Параметри"** > **"HbbTV на цьому каналі"**, після чого натисніть **>** (вправо).
- 3 - Виберіть **"Вимк."** і натисніть **OK**.
- 4 - Натисніть **<** (вліво), щоб повернутися на один крок назад, або натисніть **← BACK**, щоб закрити меню.

Щоб повністю заблокувати HbbTV на телевізорі, виконайте подані нижче дії.

- 1 - Натисніть , виберіть **"Усі налаштування"**, після чого натисніть **OK**.
- 2 - Виберіть **"Загальні налаштування"** > **"Розширені"** > **"HbbTV"**.
- 3 - Виберіть **"Вимк."** і натисніть **OK**.
- 4 - Натисніть **<** (вліво), щоб повернутися на один крок назад, або натисніть **← BACK**, щоб закрити меню.

Інформація про канал

Можна переглянути технічні характеристики певного каналу, наприклад дізнатися, чи канал цифровий, тип звуку тощо.

Щоб переглянути технічну інформацію про канал, виконайте подані нижче дії.

- 1 - Увімкніть канал.
- 2 - Натисніть **+ OPTIONS**, виберіть  **"Параметри"**, після чого натисніть **OK**.
- 3 - Виберіть пункт **"Інформація про канал"** і натисніть **OK**.
- 4 - Щоб закрити цей екран, натисніть **OK**.

Інформація про програму

Перегляд інформації про програму

Щоб переглянути інформацію про вибрану програму, виконайте подані нижче кроки.

- 1 - Увімкніть канал.
- 2 - Натисніть **+ OPTIONS**, виберіть  **"Параметри"**, після чого натисніть **OK**.
- 3 - Виберіть **"Інформація про програму"** і натисніть **OK**, щоб переглянути інформацію про програму.
- 4 - Натисніть **← BACK**, щоб закрити.

Моно/Стерео

Для звуку аналогового каналу можна вибрати параметр "Моно" або "Стерео".

Щоб вибрати параметр "Моно" або "Стерео", виконайте подані нижче дії.

- 1 - Увімкніть аналоговий канал.
- 2 - Натисніть **+ OPTIONS** і виберіть  **"Параметри"** > **"Моно/Стерео"**, після чого натисніть **>** (вправо).
- 3 - Виберіть пункт **"Моно"** чи **"Стерео"** і натисніть **OK**.
- 4 - Натисніть **<** (вліво), щоб повернутися на один крок назад, або натисніть **← BACK**, щоб закрити меню.

Вибір відео



Цифрові телеканали можуть пропонувати кілька відеосигналів (програма з кількома вхідними сигналами), різні ракурси зйомки відеовмісту чи різні програми на одному телеканалі. На екрані телевізора з'являється повідомлення про наявність таких телеканалів.

Подвійна I-II

Якщо аудіосигнал передається двома мовами, одна мова чи обидві не розпізнаються телевізором, можна скористатися цим параметром.



Призначений канал

Якщо відсутня інформація про програму на початку, можна виконати призначення каналу, щоб отримати більше інформації про програму.

- 1 - Натисніть кнопку  **TV GUIDE** і за допомогою навігаційних кнопок виберіть  посередині та натисніть **OK**.
- 2 - Виберіть "Телегід" > "З Інтернету" і натисніть **OK**.
- 3 - Виберіть один із каналів у телегіді і натисніть кнопку **OK**, щоб дивитися вибраний канал.
- 4 - Під час перегляду каналу натисніть **+ OPTIONS**.
- 5 - Виберіть  "Параметри" > "Призначений канал".
- 6 - Виберіть один пункт у списку і натисніть **OK**.
- 7 - Виберіть "Призначений канал".
- 8 - Після завершення Ви побачите інформацію про призначений канал у програмі.

Змінити логотип

Якщо відсутня інформація про програму на початку, можна отримати більше інформації, виконавши кроки внизу.





- 1 - Натисніть кнопку  **TV GUIDE** і за допомогою навігаційних кнопок виберіть  посередині та натисніть **OK**.
- 2 - Виберіть "Телегід" > "Зі станції телемовлення" і натисніть **OK**.
- 3 - Виберіть один із каналів у телегіді і натисніть кнопку **OK**, щоб дивитися вибраний канал.
- 4 - Під час перегляду каналу натисніть **+ OPTIONS**.
- 5 - Виберіть  "Параметри" > "Змінити логотип".
- 6 - Виберіть один пункт у списку і натисніть **OK**.
- 7 - Виберіть "Змінити логотип".
- 8 - Після завершення Ви побачите інформацію про призначений канал у програмі.

Вибрані канали

Про вибрані канали

У списку вибраних каналів можна розміщувати канали, які Вам подобаються.

Можна створити 8 списків вибраних каналів для легкого перемикання каналів. Можна назвати кожен список вибраного окремо. Лише у списку вибраного можна змінити послідовність каналів.

Вибравши список вибраного, натискайте стрілки  (вгору) або  (вниз), щоб вибрати потрібний канал, і натисніть **OK**. Перемикати канали в цьому списку можна лише за допомогою кнопок  **+** або  **-**.

Створення списку вибраного

Щоб створити список вибраних каналів зі списку каналів, виконайте подані нижче дії.

- 1 - Натисніть , щоб перейти до телебачення.

2 - Натисніть кнопку  **LIST** (за наявності) або **OK**, щоб відкрити поточний список каналів.

3 - Виберіть  у верхньому правому куті та натисніть **OK**.

4 - Виберіть "Створити список вибраного" та натисніть **OK**.

5 - У списку зліва виберіть канал, який потрібно зробити вибраним, та натисніть **+ OPTIONS**. Канали розміщуються у списку справа в такому порядку, в якому Ви їх додаєте. Для відміни виберіть канал у списку зліва та знову натисніть **+ OPTIONS**. Можна також вибрати діапазон каналів, натиснувши кнопку  (вниз), щоб вибрати останній канал діапазону, який потрібно додати, і натисніть **OK**.

6 - Щоб завершити додавання каналів, натисніть  **BACK**.

7 - На екрані телевізора з'явиться запит щодо перейменування "Списку вибраного". Можна скористатися екранною клавіатурою або натиснути кнопку  **BACK**, щоб приховати екранну клавіатуру; потім можна скористатися клавіатурою на задній панелі пульта дистанційного керування (за наявності), щоб ввести нову назву.

Якщо список каналів довгий, можна вибрати будь-який канал і натиснути **+ OPTIONS**, щоб відкрити меню параметрів, а потім вибрати "Створити список вибраного" і натиснути **OK**.

Щоб створити новий список вибраних каналів копіюванням наявного списку вибраних каналів, виконайте подані нижче дії.

1 - Натисніть , щоб перейти до телебачення.

2 - Натисніть кнопку  **LIST** (за наявності) або **OK**, щоб відкрити поточний список каналів.

3 - Виберіть  у верхньому правому куті та натисніть **OK**.

4 - Виберіть "Дублювати список вибраного" і натисніть **OK**.

5 - У списку зліва виберіть канал, який потрібно зробити вибраним, та натисніть **+ OPTIONS**. Канали розміщуються у списку справа в такому порядку, в якому Ви їх додаєте. Для відміни виберіть канал у списку зліва та знову натисніть **+ OPTIONS**. Можна також вибрати діапазон каналів, натиснувши кнопку  (вниз), щоб вибрати останній канал діапазону, який потрібно додати, і натисніть **OK**.

6 - Щоб завершити додавання каналів, натисніть  **BACK**.

7 - На екрані телевізора з'явиться запит щодо перейменування "Списку вибраного". Можна скористатися екранною клавіатурою або натиснути кнопку  **BACK**, щоб приховати екранну клавіатуру; потім можна скористатися клавіатурою на задній панелі пульта дистанційного керування (за наявності), щоб ввести нову назву.



Можна додати ряд каналів за один раз або почати створювати "Список вибраного", копіюючи список каналів з усіма каналами та видаляючи непотрібні канали.

Додавання ряду каналів

Щоб додати послідовний ряд каналів до "Списку вибраного" за один раз, можна скористатися функцією "Вибрати діапазон".

Щоб додати ряд каналів, виконайте подані нижче дії.





- 1 - Натисніть кнопку  **SOURCE**.

- 2 - Виберіть "**Вибране**".
- 3 - Відкрийте "**Список вибраного**", куди потрібно додати ряд каналів.
- 4 - Виберіть  у верхньому правому куті та натисніть **OK**.
- 5 - Виберіть "**Редагувати список вибраного**" і натисніть **OK**.
- 6 - У списку зліва виберіть перший канал діапазону, який потрібно додати, та натисніть **OK**.
- 7 - Натисніть  (вниз), щоб вибрати останній канал діапазону, який потрібно додати, і натисніть **OK**.
- 8 - Виберіть пункт "Додати" і натисніть **OK**. Канали позначаються ліворуч.

Перейменування списку вибраного

Можна перейменувати лише "**Список вибраного**".



Щоб перейменувати "**Список вибраного**", виконайте подані нижче дії.

- 1 - Натисніть кнопку  **SOURCE**.
- 2 - Виберіть "**Вибране**".
- 3 - Виберіть  у верхньому правому куті та натисніть **OK**.
- 4 - Виберіть "**Перейменувати список вибраного**" і натисніть **OK**.
- 5 - Скористайтеся екранною клавіатурою або натисніть  **BACK**, щоб приховати екранну клавіатуру, а потім скористайтеся клавіатурою на задній панелі пульта дистанційного керування (за наявності), щоб ввести нову назву.
- 6 - Після завершення поверніть пульт дистанційного керування, виберіть "**Закрити**" та натисніть **OK**.
- 7 - Натисніть  **BACK**, щоб закрити список каналів.

Видалення списку вибраного

Можна видалити лише "**Список вибраного**".



Щоб видалити "**Список вибраного**", виконайте подані нижче дії.

- 1 - Натисніть кнопку  **SOURCE**.
- 2 - Виберіть "**Вибране**".
- 3 - Виберіть  у верхньому правому куті та натисніть **OK**.
- 4 - Виберіть "**Видалити список вибраного**" і натисніть **OK**.



Зміна послідовності каналів

Лише у "**Списку вибраного**" можна змінити послідовність каналів.

Щоб змінити послідовність каналів, виконайте подані нижче дії.

- 1 - Натисніть  **SOURCES** і виберіть "**Вибране**".
- 2 - Відкрийте "**Список вибраного**", для якого потрібно змінити послідовність.
- 3 - Виберіть  у верхньому правому куті та натисніть **OK**.
- 4 - Виберіть "**Зміна послідовності каналів**" і натисніть **OK**.
- 5 - У "**Списку вибраного**" виберіть канал, послідовність якого потрібно змінити, та натисніть **OK**. (Канал буде

позначено сірим полем)

6 - За допомогою кнопки  (вгору) або  (вниз) перемістіть канал у потрібне місце.

7 - Натисніть **OK**, щоб підтвердити нове місце.

8 - Можна змінювати послідовність каналів тим самим способом, поки не буде закрито "**Список вибраного**" за допомогою кнопки  **BACK**.

Текст/Телетекст

Сторінки телетексту

Щоб під час перегляду телеканалів відкрити телетекст, натисніть кнопку **TEXT**.

Щоб закрити телетекст, натисніть **TEXT** ще раз.

Вибір сторінки телетексту

Щоб вибрати сторінку, виконайте подану далі дію. . .

- 1 - Введіть номер сторінки за допомогою кнопок з цифрами.
- 2 - Для навігації використовуйте кнопки зі стрілками.
- 3 - Щоб вибрати один із пунктів із кольоровими позначками внизу екрана, натисніть кольорову кнопку.

Підсторінки телетексту

Одна сторінка телетексту може містити кілька підсторінок. Номери підсторінок подано на панелі біля номера головної сторінки.



Щоб вибрати підсторінку, натисніть  або .

Сторінки телетексту Т.О.Р.

Деякі станції телемовлення пропонують телетекст Т.О.Р. Відкриття телетексту Т.О.Р. На сторінці телетексту натисніть **+ OPTIONS** і виберіть "**Огляд Т.О.Р.**".

Вибрані сторінки

Телевізор складає список 10 останніх відкритих сторінок телетексту. Їх можна легко відкрити ще раз у стовпчику вибраних сторінок телетексту.

- 1 - У режимі телетексту виберіть  (серце) у верхньому лівому куті екрана для відображення стовпчика вибраних сторінок.
- 2 - Натисніть  (вниз) або  (вгору), щоб вибрати номер сторінки, після чого натисніть **OK**, щоб відкрити сторінку. Очистити список можна за допомогою параметра "**Очистити вибрані сторінки**".

Пошук у телетексті

Можна вибрати слово і виконати його пошук у цілому тексті.

- 1 - Відкрийте сторінку телетексту та натисніть **OK**.
- 2 - За допомогою клавіш зі стрілками виберіть потрібне слово або число.
- 3 - Щоб відразу перейти до цього слова або числа далі в телетексті, натисніть **OK** ще раз.
- 4 - Щоб перейти далі до наступного співпадиння, натисніть **OK** ще раз.

5 - Щоб припинити пошук, натисніть **▲** (вгору), поки не буде вибрано жодного пункту.

Телетекст під'єднаного пристрою

Деякі пристрої, які приймають сигнал телеканалів, також пропонують послугу телетексту.

Щоб відкрити телетекст під'єднаного пристрою, виконайте подані нижче дії. . .

1 - Натисніть кнопку **SOURCES** виберіть пристрій, після чого натисніть **OK**.

2 - Під час перегляду каналу на пристрої натисніть кнопку **+ OPTIONS**, виберіть пункт **"Показати кнопки пристрою"**, після чого натисніть кнопки **☰** та **OK**.

3 - Щоб приховати кнопки пристрою, натисніть **← BACK**.

4 - Щоб закрити телетекст, натисніть **← BACK** ще раз.

Цифровий текст (лише у Великобританії)

Деякі станції цифрового мовлення пропонують на своїх цифрових телеканалах спеціальну послугу цифрового тексту чи послугу інтерактивного телебачення. Сюди належить звичайний телетекст із кольоровими кнопками, кнопками зі стрілками та цифрами для вибору і перегляду.

Щоб закрити цифровий текст, натисніть **← BACK**.

Для встановлення мови основного і додаткового телетексту виконайте подані нижче дії. . .

1 - Натисніть **⚙**, виберіть **"Усі налаштування"**, після чого натисніть **OK**.

2 - Виберіть **"Регіон та мова"** і натисніть **➤** (вправо), щоб відкрити меню.

3 - Виберіть **"Мова" > "Основний телетекст"** або **"Додатковий телетекст"**.

4 - Виберіть потрібні мови телетексту.

5 - Натисніть **◀** (вліво) (у разі потреби кілька разів), щоб закрити меню.

Телетекст 2.5

За наявності телетекст 2.5 пропонує більше кольорів та кращу графіку. За замовчуванням телетекст 2.5 є увімкнений.

Щоб вимкнути функцію телетексту 2.5, виконайте подані нижче кроки.

1 - Натисніть **TEXT**.

2 - Відкривши телетекст, натисніть кнопку **+ OPTIONS**.

3 - Виберіть **"Телетекст 2.5" > "Вимк."** та натисніть **OK**.

4 - Натисніть **◀** (вліво) (у разі потреби кілька разів), щоб закрити меню.

Параметри телетексту

У режимі телетексту натисніть кнопку **+ OPTIONS**, щоб вибрати подане нижче.

• Призупинення гортання сторінок

Припинення автоматичного гортання підсторінок.

• Розділення екрана / Повноекранний режим

Відображення телеканалу та поруч телетексту.

• Огляд Т.О.Р.

Відкривання телетексту Т.О.Р. Т.О.Р.

• Збільшення

Збільшення сторінки телетексту для зручного читання.

• Відкриття

Відображення прихованої інформації на сторінці.

• Гортання підсторінок

Гортання підсторінок за їх наявності.

• Приховати/показати вибрані сторінки

Приховування або відображення списку вибраних сторінок.

• Очистити вибрані сторінки

Очищення списку вибраних сторінок.

• Мова

Перехід до групи символів для відображення телетексту належним чином.

• Телетекст 2.5

Увімкнення функції телетексту 2.5 для більшої кількості кольорів і кращої графіки.

Налаштування телетексту

Мова телетексту

Деякі станції цифрового телевізійного мовлення пропонують телетекст різними мовами.

Під'єднання пристроїв

6.1

Про під'єднання

Посібник із під'єднання

Під'єднуйте пристрої до телевізора за допомогою найоптимальнішого з'єднання. Також використовуйте якісні кабелі, щоб забезпечити високу якість зображення і звуку.

Коли під'єднати пристрій, телевізор розпізнає його тип і призначає йому відповідну назву типу. За бажанням назву типу можна змінити. Якщо встановлено правильну назву типу для пристрою, телевізор автоматично встановлює оптимальні налаштування у разі переходу до цього пристрою у меню "Джерела".

Якщо Вам потрібна допомога з під'єднанням кількох пристроїв до телевізора, можна скористатися посібником із під'єднання Philips. У цьому посібнику подано інформацію про те, як під'єднувати та які кабелі використовувати.

Відвідайте веб-сайт www.connectivityguide.philips.com

Роз'єм для антени

Якщо у Вас є телеприставка (цифровий приймач) або записуючий пристрій, під'єдняйте кабелі антени для проходження сигналу антени через телеприставку та/або записуючий пристрій перед входом у телевізор. Так антена і телеприставка зможуть надсилати можливі додаткові канали записуючому пристрою для запису.

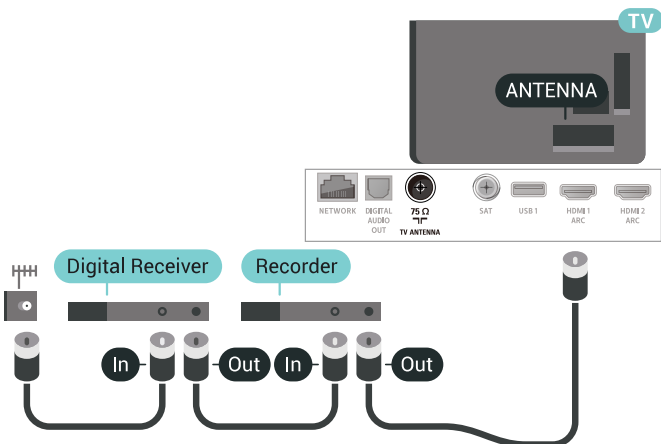

6.2

Роз'єми HDMI

Якість HDMI

З'єднання HDMI забезпечує найкращу якість зображення і звуку. Один кабель HDMI передає відео- та аудіосигнали. Використовуйте кабель HDMI для телевізійних сигналів.

Для передачі сигналу найкращої якості використовуйте високошвидкісний кабель HDMI та не використовуйте кабель HDMI, довжина якого перевищує 5 м.

Якщо пристрій, під'єднаний до HDMI, не працює належним чином, перевірте, чи можна усунути цю проблему за допомогою іншого налаштування **HDMI Ultra HD**. Для отримання детальнішої інформації в меню "Довідка" виберіть "Ключові слова" і знайдіть пункт "HDMI Ultra HD".

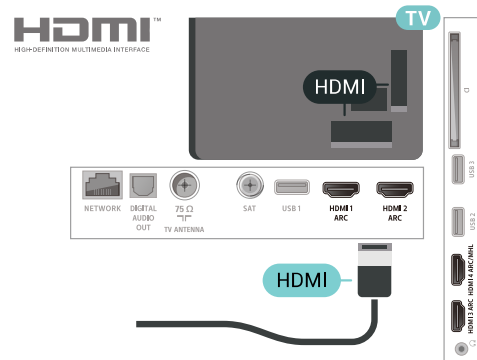

Захист авторських прав

Кабелі HDMI підтримують технологію HDCP 2.2 (High-bandwidth Digital Content Protection). HDCP – це сигнал із захистом авторських прав, який попереджує копіювання вмісту з диску DVD або Blu-ray. Інша назва – DRM (Digital Rights Management).

HDMI ARC

Усі з'єднання HDMI на телевізорі мають **HDMI ARC** (реверсивний звуковий канал).

Якщо пристрій, зазвичай система домашнього кінотеатру (HTS), підтримує також з'єднання HDMI ARC, під'єднуйте його за допомогою будь-якого з'єднання HDMI на телевізорі. У разі використання з'єднання HDMI ARC додатковий аудіокабель, який надсилає аудіосигнал телевізійного зображення до HTS, не потрібний. HDMI ARC може передавати як аудіо-, так і відеосигнали.

Для під'єднання HTS можна використовувати будь-яке з'єднання HDMI на цьому телевізорі, однак ARC доступний лише для одного пристрою/з'єднання за раз.

HDMI MHL

Завдяки **HDMI MHL** можна надсилати те, що Ви бачите на смартфоні або планшетному ПК Android, на екран телевізора.

З'єднання **HDMI 4** на цьому телевізорі застосовує стандарт **MHL 2.0** (Mobile High-Definition Link).

Це дротове з'єднання гарантує чудову стабільність і пропускну здатність, невелику затримку, відсутність перешкод для бездротового зв'язку та хорошу якість звуку. Крім того, за допомогою з'єднання MHL можна буде зарядити смартфон або планшетний ПК. Незважаючи на під'єднання, мобільний пристрій не заряджатиметься, коли телевізор перебуватиме в режимі очікування.

Дізнайтеся про те, який пасивний кабель MHL підходить для мобільного пристрою. Зокрема, за наявності роз'єму HDMI для телевізора на одній стороні необхідно дізнатися про тип конектора, який потрібний для під'єднання до смартфона або планшетного ПК.

MHL, Mobile High-Definition Link та логотип MHL є товарними знаками або зареєстрованими товарними знаками MHL, LLC.



HDMI CEC – EasyLink

З'єднання HDMI забезпечує найкращу якість зображення і звуку. Один кабель HDMI передає відео- та аудіосигнали. Використовуйте кабель HDMI для телевізійних сигналів високої чіткості (HD). Для передачі сигналу найкращої якості використовуйте високошвидкісний кабель HDMI та не використовуйте кабель HDMI, довжина якого перевищує 5 м.

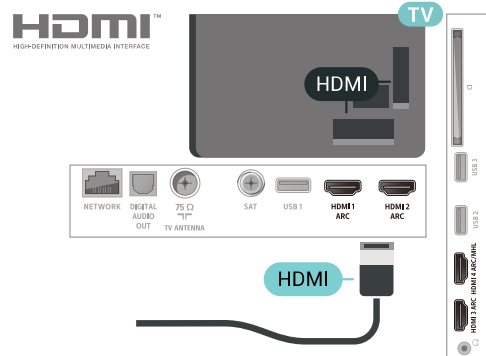

EasyLink HDMI CEC

Якщо пристрої, під'єднані за допомогою HDMI, мають функцію EasyLink, ними можна керувати за допомогою пульта дистанційного керування телевізора. Функцію EasyLink HDMI CEC має бути ввімкнено на телевізорі та під'єднаному пристрої.

Завдяки функції EasyLink керувати під'єднаним пристроєм можна за допомогою пульта дистанційного керування телевізора. Для зв'язку з під'єднаними пристроями EasyLink використовує протокол HDMI CEC (Consumer Electronics Control). Пристрої повинні підтримувати HDMI CEC і мають бути під'єднані за допомогою з'єднання HDMI.

Налаштування EasyLink

У телевізорі функцію EasyLink увімкнено за замовчуванням. Усі параметри HDMI-CEC на під'єднаних пристроях із підтримкою функції EasyLink має бути налаштовано належним чином. Функція EasyLink може не працювати з пристроями інших марок.

HDMI CEC на пристроях інших марок

Протокол HDMI CEC на пристроях різних марок має різні назви. Ось деякі з них: Anynet, Aquos Link, Bravia Theatre Sync, Kuro Link, Simplink та Viera Link. Не всі торгові марки є повністю сумісними з EasyLink.

Назви протоколу HDMI CEC є власністю їхніх відповідних власників.

DVI-HDMI

Якщо у Вас все ще є пристрій лише з роз'ємом DVI, його можна під'єднати до будь-якого роз'єму **HDMI** за допомогою адаптера DVI-HDMI.

Якщо пристрій підтримує лише з'єднання DVI, використовуйте адаптер DVI-HDMI. Скористайтеся одним зі з'єднань HDMI, а для передачі аудіосигналу додайте аудіокабель Л/П (міні-роз'єм 3,5 мм) і під'єднайте його до **вхідного аудіороз'єму** на задній панелі телевізора.

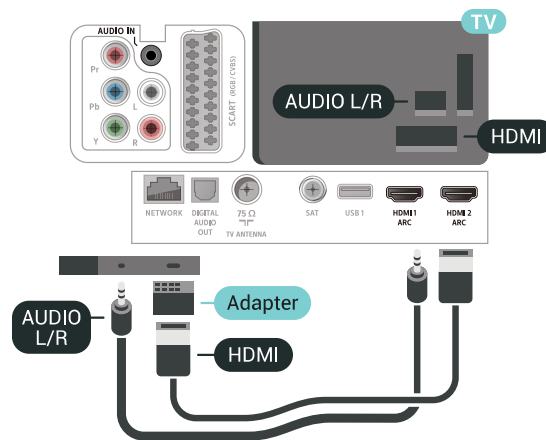

Захист авторських прав

Кабелі DVI та HDMI підтримують технологію HDCP (High-bandwidth Digital Contents Protection). HDCP – це сигнал із захистом авторських прав, який попереджує копіювання вмісту з диску DVD або Blu-ray. Інша назва – DRM (Digital Rights Management).

6.3

Y Pb Pr – компонентне з'єднання

Y Pb Pr – компонентне відеоз'єднання є високоякісним з'єднанням.

YPbPr може передавати телевізійні сигнали високої чіткості (HD). Крім компонентів Y, Pb та Pr слід додати аудіосигнали лівого та правого каналів для відтворення звуку.

Під час під'єднання слід враховувати колір роз'єму YPbPr (зелений, блакитний, червоний), щоб він збігався з кольором штекерів кабелю.

Якщо пристрій відтворює також звук, використовуйте коаксіальний аудіокабель Л/П.

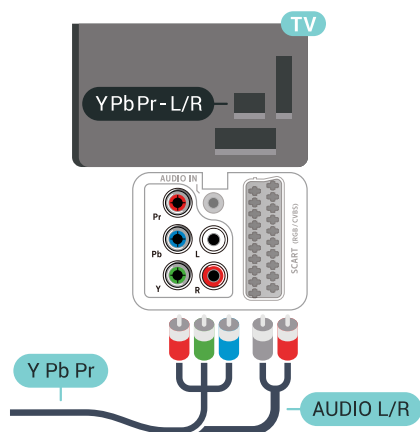

6.4

Scart

SCART – це якісне з'єднання.

SCART можна використовувати для передачі відеосигналів CVBS та RGB, однак його не можна використовувати для передачі телевізійних сигналів високої чіткості (HD). З'єднання SCART передає відео-та аудіосигнали. З'єднання SCART також підтримує відтворення стандарту NTSC.

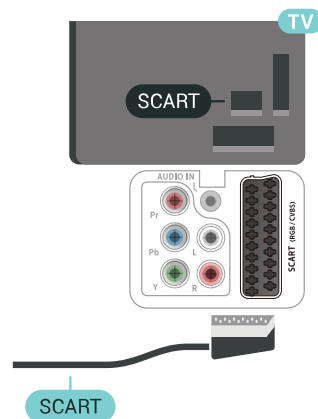

6.5

Аудіовихід – оптичний

Аудіовихід – оптичний – це високоякісне аудіоз'єднання.

Це оптичне з'єднання може передавати 5.1-канальні аудіосигнали. Якщо пристрій, зазвичай система домашнього кінотеатру (HTS), не підтримує з'єднання HDMI ARC, це з'єднання можна використовувати з режимом з'єднання "аудіовихід – оптичний" на HTS. Режим з'єднання "аудіовихід – оптичний" надсилає телевізійні аудіосигнали до HTS.

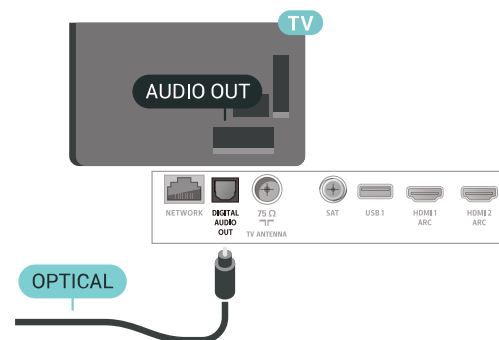

6.6

САМ зі смарт-картою – CI+

Про CI+

Примітка. Не підтримується у країнах Азії, Тихоокеанського регіону, Близького Сходу та Африки.

CI+

Цей телевізор готовий до прийому платних послуг CI+ (із модулем умовного доступу).

Завдяки CI+ можна дивитися високоякісні HD-програми, наприклад фільми та спортивні передачі, які пропонують оператори цифрового телебачення у Вашому регіоні. Ці програми закодовано оператором телебачення, і їх можна розкодувати за допомогою оплаченого модуля CI+.

Оператори цифрового телебачення пропонують модуль CI+ (модуль умовного доступу – CAM) та супутню смарт-карту в разі підписки на послугу високоякісних програм. Ці програми мають високий рівень захисту авторських прав.

Для отримання детальнішої інформації про умови зверніться до оператора цифрового телебачення.



Смарт-карта

Оператори цифрового телебачення пропонують модуль CI+ (модуль умовного доступу – CAM) та супутню смарт-карту в разі підписки на послугу високоякісних програм.

Вставте смарт-карту в модуль CAM. Читайте інструкцію, отриману від оператора.

Щоб вставити модуль CAM у телевізор, виконайте подані нижче кроки.

1 - Подивіться на CAM, щоб вставити модуль у правильному напрямку. Неправильне встановлення може пошкодити CAM і телевізор.

2 - Дивлячись на задню панель телевізора та повернувши передню сторону модуля CAM до себе, обережно вставте CAM у гніздо **COMMON INTERFACE**.

3 - Вставте модуль CAM до кінця. Залиште його у роз'ємі – виймати не потрібно.

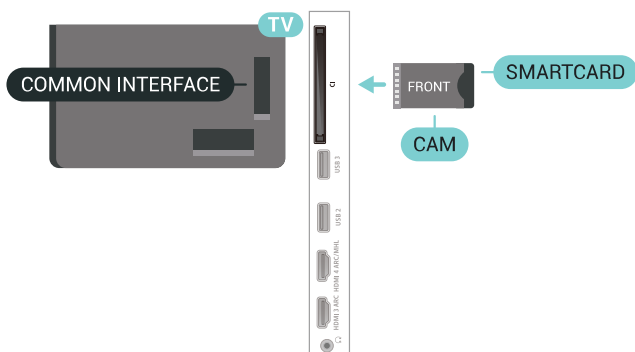

Після увімкнення телевізора активація CAM може тривати кілька хвилин. Якщо вставлено CAM та оплачено підписку (способи підписки можуть різнитися), можна дивитися закодовані канали, що підтримуються смарт-картою CAM.

Модуль CAM та смарт-карту призначено виключно для Вашого телевізора. Якщо Ви виймете CAM, то більше не зможете дивитися закодовані канали, що підтримуються CAM.

Паролі та PIN-коди

Для деяких модулів CAM необхідно ввести PIN-код, щоб дивитися його канали. Під час встановлення PIN-коду для CAM рекомендується використовувати той самий код, який Ви використовуєте для розблокування телевізора.

Щоб встановити PIN-код для модуля CAM, виконайте подані нижче кроки.

- 1 - Натисніть кнопку **SOURCES**.
- 2 - Виберіть тип каналу, для якого використовується CAM, та пункт **"Перегляд ТВ"**.
- 3 - Натисніть **+ OPTIONS** та виберіть **"Common Interface"**.
- 4 - Виберіть оператора телебачення CAM. Наступні екрани надає оператор телебачення. Виконайте вказівки на екрані, щоб знайти налаштування PIN-коду.

6.7

Система домашнього кінотеатру – HTS

Під'єднання за допомогою з'єднання HDMI ARC

За допомогою кабелю HDMI під'єднайте систему домашнього кінотеатру (HTS) до телевізора. Можна під'єднати систему Philips Soundbar або HTS із вбудованим програвачем дисків.

HDMI ARC

Якщо система домашнього кінотеатру підтримує з'єднання HDMI ARC, для під'єднання можна скористатися будь-яким роз'ємом HDMI на телевізорі. У разі використання з'єднання HDMI ARC додатковий аудіокабель не потрібний. HDMI ARC може передавати як аудіо-, так і відеосигнали. Усі роз'єми HDMI на телевізорі можуть передавати сигнал реверсивного звукового каналу (ARC). Однак, після під'єднання системи домашнього кінотеатру телевізор надсилатиме сигнал ARC лише цьому роз'єму HDMI.

Проблеми зі звуком HTS

Звук із сильним шумом

Якщо Ви переглядаєте відео з під'єданого флеш-накопичувача USB чи комп'ютера, звук із системи домашнього кінотеатру може спотворюватися. Цей шум виникає, коли аудіо- чи відеофайл має звук стандарту DTS, а система домашнього кінотеатру не підтримує обробку звуку стандарту DTS. Цю проблему можна вирішити, вибравши для параметра телевізора "Формат виведення звуку" значення "Стерео (нестиснутий)".

Натисніть  для вибору пункту "Усі налаштування" > "Звук" > "Розширені" > "Формат виведення звуку".

Немає звуку

Якщо звук із телевізора не чути на системі домашнього кінотеатру, перевірте, чи кабель HDMI під'єднано до роз'єму **HDMI ARC** на системі домашнього кінотеатру. Усі роз'єми HDMI на телевізорі є роз'ємами HDMI ARC.

6.8

Смартфони і планшети

Для під'єднання смартфона або планшетного ПК до телевізора можна використовувати дротове чи бездротове з'єднання.

Бездротове

Для бездротового з'єднання: на смартфоні або планшетному ПК завантажте додаток Philips TV Remote App з улюбленого магазину додатків.

Дротове

Для дротового з'єднання: скористайтесь роз'ємом HDMI 4 MHL на задній панелі телевізора. Для отримання детальнішої інформації в меню "Довідка" виберіть "Ключові слова" і знайдіть пункт "HDMI MHL".

6.9

Програвач дисків Blu-ray

Для під'єднання програвача дисків Blu-ray до телевізора скористайтесь **високошвидкісним кабелем HDMI**.

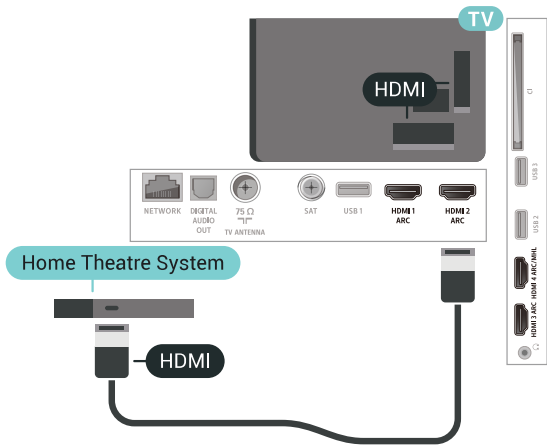

Синхронізація звуку та відео

Якщо відтворення звуку не відповідає зображенню, для відповідності звуку і зображення на більшості систем домашнього кінотеатру з програвачем дисків можна налаштувати затримку.

Під'єднання за допомогою з'єднання HDMI

За допомогою кабелю HDMI під'єдняйте систему домашнього кінотеатру (HTS) до телевізора. Можна під'єднати систему Philips Soundbar або HTS із вбудованим програвачем дисків.

Якщо система домашнього кінотеатру не підтримує з'єднання HDMI ARC, для надсилання аудіосигналу телевізійного зображення системі домашнього кінотеатру скористайтесь оптичним аудіокабелем (Toslink).

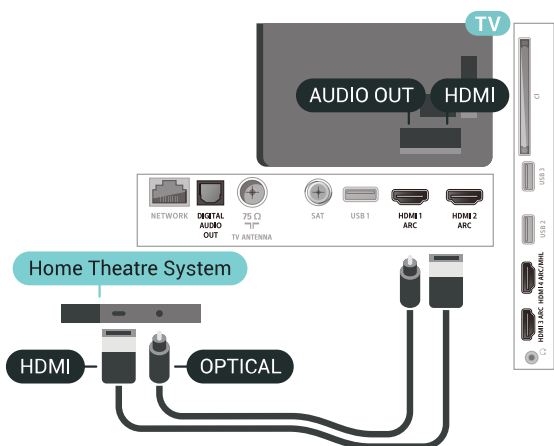

Синхронізація звуку та відео

Якщо відтворення звуку не відповідає зображенню, для відповідності звуку і зображення на більшості систем домашнього кінотеатру з програвачем дисків можна налаштувати затримку.

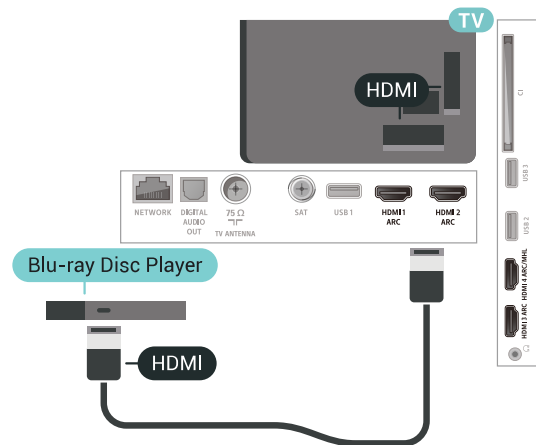

Якщо програвач дисків Blu-ray має функцію EasyLink HDMI CEC, ним можна керувати за допомогою пульта дистанційного керування телевізора.

6.10

DVD-програвач

Для під'єднання DVD-програвача до телевізора скористайтесь кабелем HDMI. Також можна скористатися кабелем SCART, якщо пристрій не підтримує з'єднання HDMI.

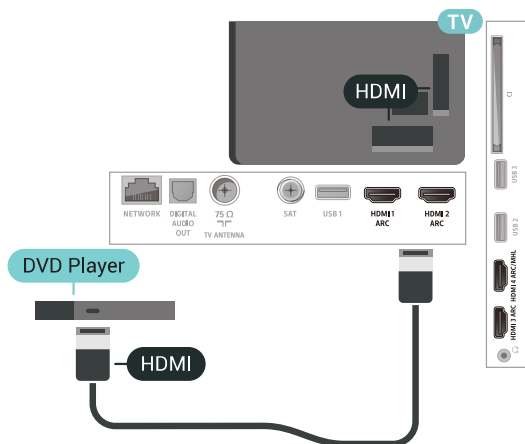

Якщо DVD-програвач під'єднано за допомогою HDMI і він має функцію EasyLink CEC, ним можна керувати за допомогою пульта дистанційного керування телевізора.

6.11

Bluetooth – гучномовці та ігрові контролери

Що потрібно?

До цього телевізора можна під'єднати бездротовий пристрій із функцією Bluetooth® – бездротовий гучномовець, сабвуфер, звукову систему або навушники. Можна також під'єднати бездротовий ігровий контролер з підтримкою технології Bluetooth LE.

Для відтворення звуку телевізора на бездротовому гучномовці бездротовий гучномовець необхідно з'єднати в пару з телевізором. Можна з'єднати в пару деякі бездротові гучномовці та щонайбільше 4 пристрої з підтримкою технології Bluetooth LE (із низьким рівнем споживання енергії). Телевізор може відтворювати звук лише на одному гучномовці за раз. У разі під'єднання сабвуфера звук відтворюється на телевізорі та сабвуфері. У разі під'єднання звукової системи звук відтворюється лише на звуковій системі.

Увага! Синхронізація звуку та відео

Багато гучномовців Bluetooth мають велику, так звану, "затримку". Велика затримка означає відставання аудіо від відео, що спричиняє несинхронізовану "синхронізацію відео та мовлення". Перед придбанням бездротового гучномовця Bluetooth дізнайтеся про нові моделі та шукайте пристрій із невеликою затримкою. Зверніться за порадою до дилера.

З'єднання пристрою у пару

Розміщуйте бездротовий гучномовець у межах 5 м від телевізора. Про з'єднання у пару та діапазон бездротового зв'язку читайте в посібнику користувача пристрою. Налаштування Bluetooth на телевізорі має бути ввімкнено.

Після з'єднання у пару бездротового контролера його можна використовувати. Коли бездротовий гучномовець з'єднано в пару, його можна вибрати для відтворення звуку телевізора. Коли пристрій з'єднано в пару, його не потрібно з'єднувати в пару повторно до видалення.

Щоб з'єднати бездротовий гучномовець у пару з телевізором, виконайте подані нижче кроки.

- 1 - Увімкніть бездротовий гучномовець і поставте його в межах діапазону телевізора.
- 2 - Натисніть , виберіть "Усі налаштування", після чого натисніть **ОК**.
- 3 - Виберіть "Бездротові та дротові мережі" та натисніть **>** (вправо), щоб відкрити меню.
- 4 - Виберіть "Bluetooth" > "Шукати пристрій Bluetooth".
- 5 - Виберіть "Пуск" і натисніть **ОК**. Виконайте вказівки на екрані. Пристрій буде з'єднано в пару з телевізором, і телевізор збереже з'єднання. У разі встановлення максимальної кількості пар пристроїв, можливо, знадобиться скасувати з'єднання пристрою.
- 6 - Виберіть тип пристрою (навушники, сабвуфер тощо).
- 7 - Натисніть **<** (вліво) (у разі потреби кілька разів), щоб закрити меню.

Вибір пристрою

Коли бездротовий гучномовець Bluetooth з'єднано в пару, його можна вибрати для відтворення звуку телевізора.

Щоб вибрати гучномовець для відтворення звуку телевізора, виконайте подані нижче кроки.

- 1 - Натисніть , виберіть "Гучномовці" та натисніть **ОК**.
- 2 - Виберіть потрібну систему гучномовців.
- 3 - Натисніть **<** (вліво) (у разі потреби кілька разів), щоб закрити меню.

Видалення пристрою

Можна під'єднати або від'єднати бездротовий пристрій Bluetooth. Коли під'єднано пристрій Bluetooth, можна користуватися ігровим контролером або відтворювати звук телевізора через бездротовий гучномовець. Можна також видалити бездротовий пристрій Bluetooth. Якщо видалити пристрій Bluetooth, буде скасовано його з'єднання у пару.

Щоб видалити або від'єднати бездротовий пристрій, виконайте подані нижче кроки.

- 1 - Натисніть , виберіть "Усі налаштування", після чого натисніть **ОК**.
- 2 - Виберіть "Бездротові та дротові мережі".
- 3 - Виберіть "Bluetooth" > "Видалити пристрій".
- 4 - Виберіть зі списку бездротовий пристрій.
- 5 - Виберіть "Від'єднати" або "Видалити".
- 6 - Виберіть "ОК".
- 7 - Натисніть **<** (вліво) (у разі потреби кілька разів), щоб закрити меню.

Увімкнення або вимкнення функції Bluetooth

Для під'єднання бездротових пристроїв Bluetooth перевірте, чи увімкнено функцію Bluetooth.

Для увімкнення функції Bluetooth виконайте подані нижче кроки.

- 1 - Натисніть , виберіть "Усі налаштування", після чого натисніть **ОК**.
- 2 - Виберіть "Бездротові та дротові мережі".
- 3 - Виберіть "Bluetooth" > "Bluetooth увімк./вимк.".
- 4 - Виберіть "Увімк." або "Вимк.".
- 5 - Натисніть **<** (вліво) (у разі потреби кілька разів), щоб закрити меню.

6.12

Наушники

Можна під'єднати навушники до роз'єму  на задній панелі телевізора. Це 3,5-мм міні-роз'єм. Можна налаштувати гучність навушників окремо.

Щоб налаштувати гучність, виконайте подані нижче кроки.

- 1 - Натисніть , виберіть "Гучність навушників".
- 2 - Натискайте стрілки **▲** (вгору) або **▼** (вниз), щоб налаштувати значення.
- 3 - Натисніть **<** (вліво) (у разі потреби кілька разів), щоб закрити меню.

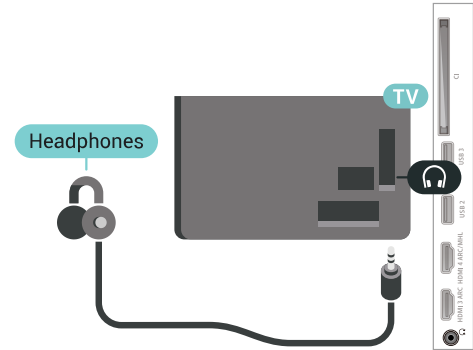

6.13

Ігрова консоль

HDMI

Щоб забезпечити найкращу якість сигналу, для під'єднання ігрової консолі до телевізора використовуйте високошвидкісний кабель HDMI.

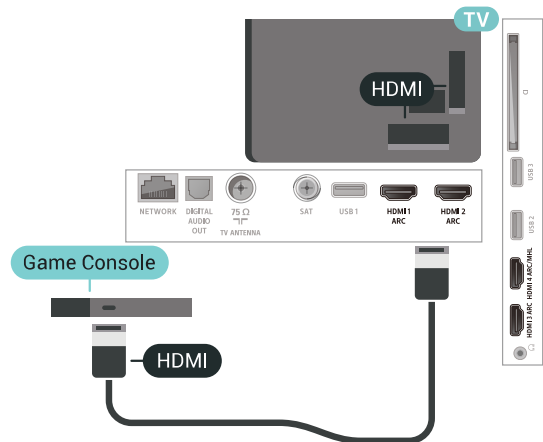

Y Pb Pr

Під'єднайте ігрову консоль за допомогою компонентного відеокабелю (Y Pb Pr) та аудіокабелю Л/П до телевізора.

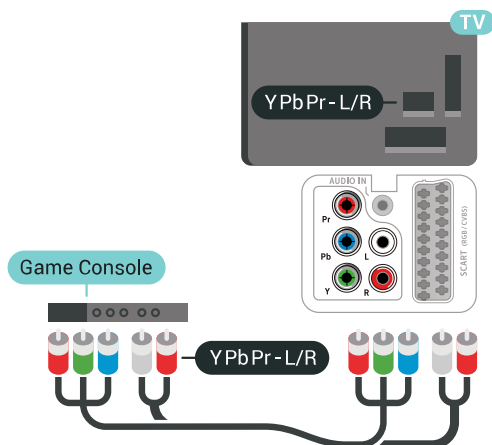

Scart

Під'єднайте ігрову консоль за допомогою композитного кабелю (CVBS) та аудіокабелю Л/П до телевізора.

Якщо ігрова консоль має лише відеовихід (CVBS) та аудіовихід Л/П, скористайтеся адаптером відеоаудіо Л/П – SCART (продається окремо) для підключення до з'єднання SCART.

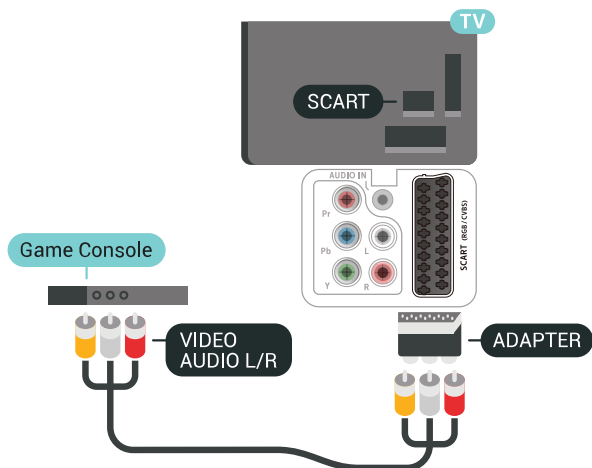

Найкраще налаштування

Перед тим як грати у гру з під'єднаної ігрової консолі, встановіть на телевізорі оптимальне налаштування "Гра".

Щоб встановити на телевізорі оптимальне налаштування, виконайте подані нижче кроки.

1 - Натисніть , виберіть "Усі налаштування", після чого натисніть **OK**.

2 - Виберіть "Зображення" і натисніть **>** (вправо), щоб відкрити меню.

3 - Виберіть "Стиль зображення" **>** "Гра".

4 - Натисніть **<** (вліво) (у разі потреби кілька разів), щоб закрити меню.

6.14

Ігровий контролер

Під'єднання ігрового контролера

Щоб грати в ігри з Інтернету на цьому телевізорі, можна під'єднати вибраний ряд бездротових ігрових контролерів. Можна користуватися ігровими контролерами з наноприймачем USB або з Bluetooth.

Щоб під'єднати ігровий контролер із наноприймачем USB, виконайте подані нижче кроки.

1 - Вставте малий наноприймач в один з USB-роз'ємів на бічній панелі телевізора. Бездротовий наноприймач постачається з ігровим контролером.

2 - Якщо ігровий контролер увімкнено, його можна використовувати.

Можна під'єднати другий ігровий контролер до другого USB-роз'єму на бічній панелі телевізора.

Проблеми

Щоб запобігти можливому впливу на роботу інших бездротових пристроїв на телевізорі, виконайте подані нижче кроки.

- Скористайтеся подовжувальним кабелем USB і перемістіть наноприймач приблизно на 1 м від телевізора.
- Також можна скористатися увімкненим концентратором USB, який під'єднано до телевізора, та вставити наноприймачі в концентратор USB.

6.15

Жорсткий диск USB

Що потрібно?

У разі підключення жорсткого диска USB можна призупиняти або записувати цифрові телепрограми (DVB-програми або інше).

Мінімальний об'єм диска

- Пауза

Щоб зробити паузу у телепрограмі, потрібний сумісний жорсткий диск USB 2.0 місткістю щонайменше 4 Гб.

- Запис

Щоб мати можливість зробити паузу у телепрограмі та записати її, потрібний диск місткістю щонайменше 250 Гб.

Встановлення

Щоб мати можливість робити паузу чи записувати телепрограму, необхідно під'єднати та відформатувати жорсткий диск USB. Внаслідок форматування усі файли, збережені на жорсткому диску USB, буде видалено.

- 1 - Вставте жорсткий диск USB в один із **USB**-роз'ємів на телевізорі. Не вставляйте іншого USB-пристрою в інший USB-роз'єм під час форматування.
- 2 - Увімкніть жорсткий диск USB і телевізор.
- 3 - Увімкнувши цифровий телеканал, натисніть **II** (пауза). Це допоможе розпочати форматування.

Виконайте вказівки на екрані.

Відформатувавши жорсткий диск USB, не виймайте його.

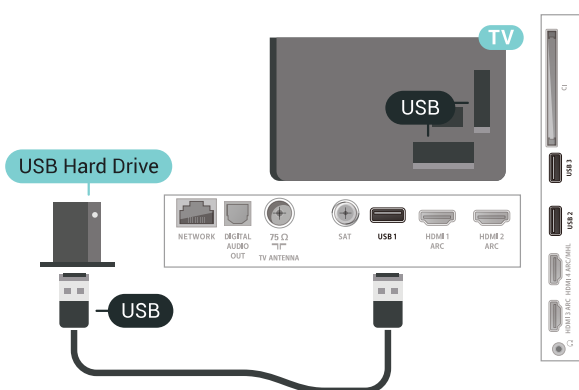

Попередження

Жорсткий диск USB відформатовано спеціально для цього телевізора. Використовувати збережені записи на іншому телевізорі або комп'ютері неможливо. Не копіюйте та не змінюйте файли записів на жорсткому диску USB за допомогою комп'ютерної програми. Це пошкодить їх. Якщо відформатувати інший жорсткий диск USB, вміст попереднього диска буде видалено. Щоб використовувати на комп'ютері жорсткий диск USB, який було під'єднано до телевізора, його потрібно повторно відформатувати.

Форматування

Щоб мати можливість робити паузу чи записувати телепрограму або зберігати додатки, необхідно під'єднати та відформатувати жорсткий диск USB. Внаслідок форматування усі файли, збережені на жорсткому диску USB, буде видалено. Щоб записати телепрограму за допомогою даних телегіда з Інтернету, перш ніж під'єднувати жорсткий диск USB, телевізор необхідно під'єднати до Інтернету.

Попередження

Жорсткий диск USB відформатовано спеціально для цього телевізора. Використовувати збережені записи на іншому телевізорі або комп'ютері неможливо. Не копіюйте та не

змінюйте файли записів на жорсткому диску USB за допомогою комп'ютерної програми. Це пошкодить їх. Якщо відформатувати інший жорсткий диск USB, вміст попереднього диска буде видалено. Щоб використовувати на комп'ютері жорсткий диск USB, який було під'єднано до телевізора, його потрібно повторно відформатувати.

Щоб відформатувати жорсткий диск USB, виконайте подані нижче дії.

- 1 - Вставте жорсткий диск USB в один із **USB**-роз'ємів на телевізорі. Не вставляйте іншого USB-пристрою в інший USB-роз'єм під час форматування.
- 2 - Увімкніть жорсткий диск USB і телевізор.
- 3 - Увімкнувши цифровий телеканал, натисніть **II** (пауза). Це допоможе розпочати форматування. Виконайте вказівки на екрані.
- 4 - На екрані телевізора з'явиться запит щодо використання жорсткого диска USB для збереження додатків. Якщо Ви бажаєте використовувати його для збереження, погодьтеся із запитанням.
- 5 - Відформатувавши жорсткий диск USB, не виймайте його.

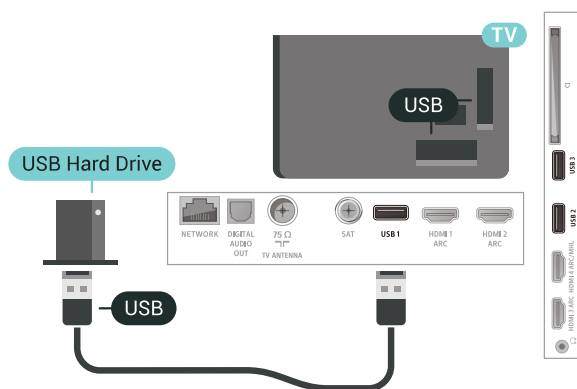

6.16

USB-клавіатура

Під'єднання

Для введення тексту на телевізорі під'єднуйте USB-клавіатуру (типу USB-HID).

Для під'єднання використовуйте один із **USB**-роз'ємів.

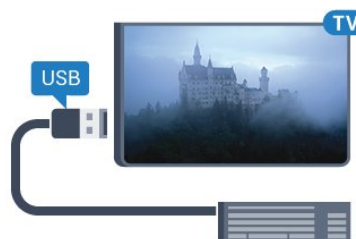

Налаштування

Під'єднання клавіатури

Щоб під'єднати USB-клавіатуру, увімкніть телевизор і скористайтеся одним із **USB**-роз'ємів на телевізорі. Після першого виявлення клавіатури телевізором можна вибрати її розкладку та перевірити вибране. Якщо спочатку вибрати кириличну або грецьку розкладку, можна вибрати додаткову латиничну розкладку.

Щоб змінити розкладку клавіатури після її вибору, виконайте подані нижче кроки.

1 - Натисніть **⚙**, виберіть "**Усі налаштування**", після чого натисніть **OK**.

2 - Виберіть "**Загальні налаштування**" та натисніть **>** (вправо), щоб відкрити меню.

3 - Щоб розпочати налаштування клавіатури, виберіть пункт **Налаштування USB-клавіатури**.

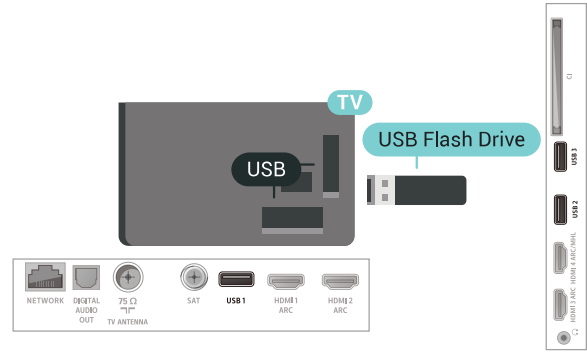

Спеціальні клавіші

Клавіші для введення тексту:

- клавіша Enter = ОК;
- клавіша повернення назад = видалення символу перед курсором;
- клавіші зі стрілками = навігація текстовим полем;
- для перемикання між розкладками клавіатури, якщо вибрано додаткову розкладку, одночасно натискайте клавіші **Ctrl + пробіл**.

Клавіші для додатків та Інтернет-сторінок:

- клавіші Tab і Shift + Tab = наступна та попередня;
- клавіша Home = перехід до початку сторінки;
- клавіша End = перехід до кінця сторінки;
- клавіша Page Up = перехід на одну сторінку вгору;
- клавіша Page Down = перехід на одну сторінку вниз;
- клавіша + = збільшення на один крок;
- клавіша - = зменшення на один крок;
- клавіша * = розміщення веб-сторінки відповідно до ширини екрана.

6.17

Флеш-накопичувач USB

Можна переглядати фотографії або відтворювати музичні та відеофайли, збережені на під'єднаному флеш-накопичувачі USB.

Увімкнувши телевизор, вставте флеш-накопичувач USB в один із **USB**-роз'ємів на телевізорі.

Телевізор виявить флеш-накопичувач і відкриє список із його вмістом.

Якщо список із вмістом не з'являється автоматично, натисніть кнопку **SOURCES** і виберіть "**USB**".

Щоб припинити перегляд вмісту флеш-накопичувача USB, натисніть **TV EXIT** або виберіть іншу дію.

Щоб від'єднати флеш-накопичувач USB, вийміть його в будь-який час.

Для отримання детальнішої інформації про перегляд чи відтворення вмісту флеш-накопичувача USB у меню "**Довідка**" виберіть "**Ключові слова**" і знайдіть пункт "**Фотографії, відео та музика**".

6.18

Фотоапарат

Для перегляду фотографій, збережених на цифровому фотоапараті, його можна під'єднати безпосередньо до телевізора.

Для під'єднання використовуйте один із **USB**-роз'ємів на телевізорі. Після під'єднання увімкніть фотоапарат.

Якщо список із вмістом не з'являється автоматично, натисніть кнопку **SOURCES** і виберіть "**USB**".

Можливо, фотоапарат потрібно налаштувати на передачу вмісту за допомогою протоколу передачі зображення RTP. Читайте посібник користувача цифрового фотоапарата.

Для отримання детальнішої інформації про перегляд фотографій у меню "**Довідка**" виберіть "**Ключові слова**" і знайдіть пункт "**Фотографії, відео та музика**".

6.19

Відеокамера

HDMI

Щоб забезпечити найкращу якість сигналу, для під'єднання відеокамери до телевізора використовуйте кабель HDMI.

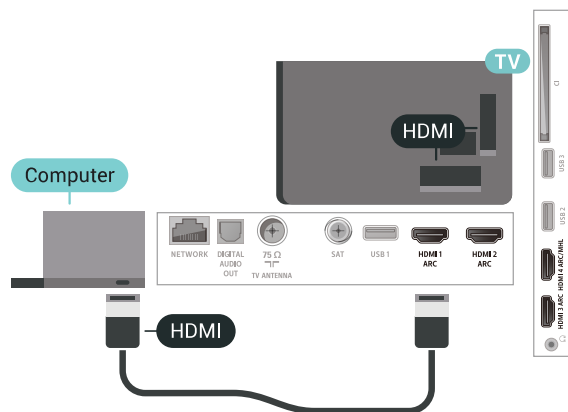
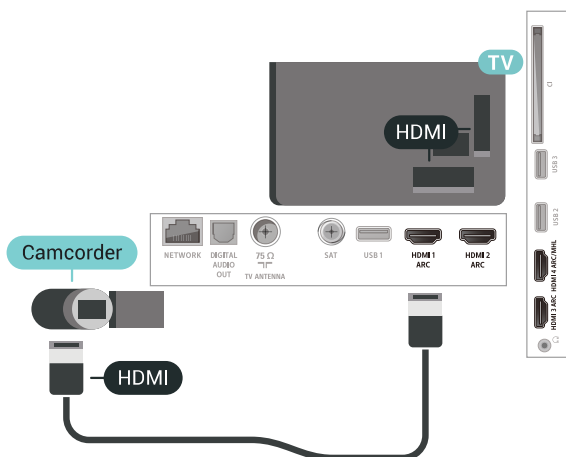

Використання адаптера DVI-HDMI

Також можна скористатися адаптером DVI-HDMI (продається окремо), щоб під'єднати комп'ютер до роз'єму HDMI, та аудіокабелем Л/П (міні-роз'єм 3,5 мм) і під'єднати його до роз'єму AUDIO IN L/R на задній панелі телевізора.

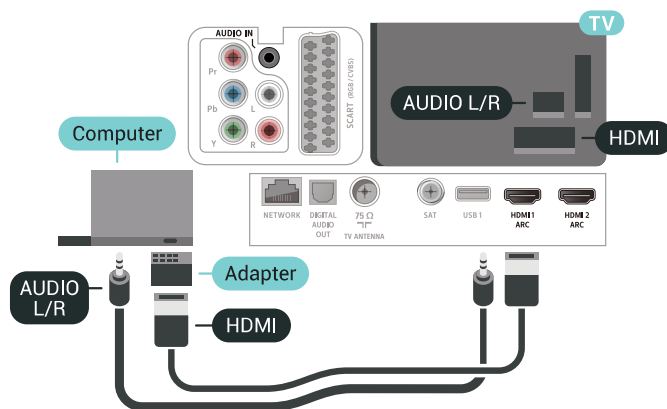

Аудіовідео ЛП / Scart

Для під'єднання відеокамери можна використовувати з'єднання HDMI, YPbPr або SCART. Якщо відеокамера має лише відеовихід (CVBS) та аудіовихід Л/П, скористайтеся адаптером відеоаудіо Л/П – SCART (продається окремо) для підключення до з'єднання SCART.

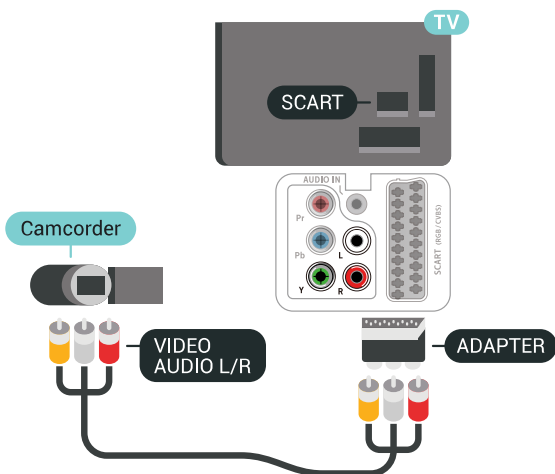

6.20

Комп'ютер

Під'єднання

До телевізора можна під'єднати комп'ютер і використовувати його як монітор комп'ютера.

Використання кабелю HDMI

Для під'єднання комп'ютера до телевізора скористайтесь кабелем HDMI.

Оптимальне налаштування

У разі під'єднання комп'ютера рекомендується вказувати з'єднання, за допомогою якого його під'єднано, правильну назву типу пристрою у меню "Джерело". Якщо потім вибрати параметр "Комп'ютер" у меню "Джерело", на телевізорі автоматично встановлюється оптимальне налаштування для комп'ютера.

Щоб встановити на телевізорі оптимальне налаштування, виконайте подані нижче кроки.

- 1 - Натисніть , виберіть "Усі налаштування", після чого натисніть **OK**.
- 2 - Виберіть "Зображення" і натисніть **>** (вправо), щоб відкрити меню.
- 3 - Виберіть "Розширені" **>** "Комп'ютер".
- 4 - Виберіть "Увімк." або "Вимк."
- 5 - Натисніть **<** (вліво) (у разі потреби кілька разів), щоб закрити меню.

Під'єднання телевізора Android TV

7.1

Мережа та Інтернет

Домашня мережа

Щоб скористатися усіма перевагами телевізора Philips Android TV, його необхідно підключити до Інтернету.

Підключіть телевізор до домашньої мережі з високошвидкісним підключенням до Інтернету. Телевізор можна під'єднати бездротовим або дротовим способом до маршрутизатора мережі.

Під'єднання до мережі

Бездротове з'єднання

Що потрібно?

Для бездротового під'єднання телевізора до Інтернету потрібний маршрутизатор Wi-Fi з підключенням до Інтернету.

Використовуйте високошвидкісне (широкопasmове) підключення до Інтернету.



Для бездротового під'єднання виконайте подані нижче кроки.

- 1 - Натисніть **⚙️**, виберіть "Усі налаштування", після чого натисніть **ОК**.
- 2 - Виберіть "Бездротові та дротові мережі" та натисніть **➤** (вправо), щоб відкрити меню.
- 3 - Виберіть "Дротова або Wi-Fi" > "Під'єднання до мережі".
- 4 - Виберіть "Бездротова".
- 5 - У списку знайдених мереж виберіть свою бездротову мережу. Якщо Вашої мережі немає у списку через її приховану назву (вимкнено передачу ідентифікатора набору послуг (SSID) маршрутизатора), виберіть пункт "Додати нову мережу", щоб самостійно ввести назву мережі.

6 - Залежно від типу маршрутизатора введіть ключ шифрування – WEP, WPA або WPA2. Якщо для цієї мережі Ви вже вводили ключ шифрування, можна відразу вибрати **ОК** для під'єднання.

7 - У разі успішного під'єднання з'явиться повідомлення.

Увімкнення/вимкнення Wi-Fi

Перш ніж намагатися встановити з'єднання, перевірте, чи увімкнено Wi-Fi...

- 1 - Натисніть **⚙️**, виберіть "Усі налаштування", після чого натисніть **ОК**.
- 2 - Виберіть пункт "Бездротові та дротові мережі" і натисніть **➤** (вправо).
- 3 - Виберіть "Дротова або Wi-Fi" > "Wi-Fi увімк./вимк.".
- 4 - Якщо вимкнено, виберіть "Увімк." і натисніть **ОК**.

WPS

Якщо маршрутизатор підтримує технологію WPS, телевізор можна під'єднати безпосередньо до нього, не виконуючи пошуку мереж. Якщо в бездротовій мережі є пристрої, які використовують систему захисного кодування WEP, користуватися WPS неможливо.

- 1 - Натисніть **⚙️**, виберіть "Усі налаштування", після чого натисніть **ОК**.
- 2 - Виберіть "Бездротові та дротові мережі" та натисніть **➤** (вправо), щоб відкрити меню.
- 3 - Виберіть "Дротова або Wi-Fi" > "Під'єднання до мережі".
- 4 - Виберіть "WPS".
- 5 - Перейдіть до маршрутизатора, натисніть кнопку WPS і впродовж 2 хвилин поверніться до телевізора.
- 6 - Виберіть "Підключ." для під'єднання.
- 7 - У разі успішного під'єднання з'явиться повідомлення.

WPS з PIN-кодом

Якщо маршрутизатор підтримує технологію WPS із PIN-кодом, телевізор можна під'єднати безпосередньо до нього, не виконуючи пошуку мереж. Якщо в бездротовій мережі є пристрої, які використовують систему захисного кодування WEP, користуватися WPS неможливо.

- 1 - Натисніть **⚙️**, виберіть "Усі налаштування", після чого натисніть **ОК**.
- 2 - Виберіть "Бездротові та дротові мережі" та натисніть **➤** (вправо), щоб відкрити меню.
- 3 - Виберіть "Дротова або Wi-Fi" > "Під'єднання до мережі".
- 4 - Виберіть "WPS з PIN-кодом".
- 5 - Запишіть 8-значний PIN-код, що відобразиться на екрані, і введіть його в програмному забезпеченні маршрутизатора на ПК. Про те, де вводити PIN-код у програмному забезпеченні маршрутизатора, читайте в посібнику користувача маршрутизатора.
- 6 - Виберіть "Підключ." для під'єднання.
- 7 - У разі успішного під'єднання з'явиться повідомлення.

Проблеми

Бездротову мережу не знайдено або сигнал мережі переривається

- Наявні поблизу мікрохвильові печі, телефони DECT та інші пристрої Wi-Fi 802.11b/g/n можуть перешкоджати передачі сигналу бездротової мережі.
- Перевірте, чи шлюзи безпеки в мережі дають доступ до бездротового під'єднання телевізора.
- Якщо бездротова мережа не працює вдома належним чином, скористайтеся дротовою мережею.

Інтернет не працює

- Якщо з під'єднанням до маршрутизатора все гаразд, перевірте підключення маршрутизатора до Інтернету.

Низька швидкість Інтернет-зв'язку та з'єднання з

комп'ютером

- Інформацію про робочий діапазон у приміщенні, швидкість передачі даних та інші фактори, які впливають на якість сигналу, читайте в посібнику користувача бездротового маршрутизатора.
- Для маршрутизатора потрібне високошвидкісне (широкопasmовге) підключення до Інтернету.

DHCP

- У разі помилки з'єднання можна перевірити налаштування протоколу динамічної конфігурації вузла (DHCP) маршрутизатора. Протокол DHCP потрібно увімкнути.

Дротове з'єднання

Що потрібно?

Для під'єднання телевізора до Інтернету потрібний маршрутизатор мережі з підключенням до Інтернету. Використовуйте високошвидкісне (широкопasmовге) підключення до Інтернету.

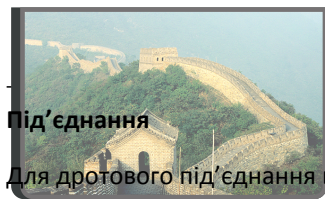

Під'єднання

Для дротового під'єднання виконайте подані нижче

- кроки:
- 1 - Під'єдняйте маршрутизатор до телевізора за допомогою мережевого кабелю (кабель Ethernet**).
 - 2 - Перевірте, чи маршрутизатор увімкнено.
 - 3 - **NETWORK** , виберіть "Усі налаштування" **INTERNET** для чого натисніть **OK**.

4 - Виберіть "Бездротові та дротові мережі" та натисніть **>** (вправо), щоб відкрити меню.

5 - Виберіть "Дротова або Wi-Fi" **>** "Під'єднання до мережі".

6 - Виберіть "Дротова". Телевізор безперервно намагається під'єднатися до мережі.

7 - У разі успішного під'єднання з'явиться повідомлення.

У разі помилки під'єднання можна перевірити налаштування DHCP маршрутизатора. Протокол DHCP потрібно увімкнути.

** Для відповідності нормативним актам EMC використовуйте екранований FTP-кабель Ethernet категорії 5E.

Параметри мережі

Переглянути параметри мережі

Тут можна переглянути всі поточні параметри мережі: адресу IP та MAC, потужність сигналу, швидкість, метод кодування тощо.

Щоб переглянути поточні параметри мережі, виконайте подані нижче кроки.

1 - Натисніть , виберіть "Усі налаштування", після чого натисніть **OK**.

2 - Виберіть "Бездротові та дротові мережі" та натисніть **>** (вправо), щоб відкрити меню.

3 - Виберіть "Дротова або Wi-Fi" **>** "Переглянути параметри мережі".

4 - Натисніть **<** (вліво) (у разі потреби кілька разів), щоб закрити меню.

Налаштування мережі

Якщо Ви досвідчений користувач і хочете встановити мережу зі статичною IP-адресою, виберіть для телевізора параметр "Статична IP-адреса".

Щоб вибрати для телевізора параметр "Статична IP-адреса", виконайте подані нижче кроки.

1 - Натисніть , виберіть "Усі налаштування", після чого натисніть **OK**.

2 - Виберіть "Бездротові та дротові мережі" та натисніть **>** (вправо), щоб відкрити меню.

3 - Виберіть "Дротова або Wi-Fi" **>** "Налаштування мережі" та натисніть **OK**.

4 - Виберіть "Статична IP-адреса" та натисніть **OK**, щоб увімкнути параметр "Налаштування статичної IP-адреси".

5 - Виберіть "Налаштування статичної IP-адреси" та налаштуйте з'єднання.

6 - Можна встановити число для параметра "IP-адреса", "Маска підмережі", "Шлюз", "DNS 1" або "DNS 2".

7 - Натисніть **<** (вліво) (у разі потреби кілька разів), щоб закрити меню.

Увімкнути за допомогою Wi-Fi (WoWLAN)

Цей телевізор можна вмикати зі смартфона або планшета, якщо він перебуває у режимі очікування. Параметр "Увімкнути за допомогою Wi-Fi (WoWLAN)" необхідно увімкнути.

Щоб увімкнути параметр WoWLAN, виконайте подані нижче кроки.

- 1 - Натисніть , виберіть "Усі налаштування", після чого натисніть **ОК**.
- 2 - Виберіть "Бездротові та дротові мережі" та натисніть **>** (вправо), щоб відкрити меню.
- 3 - Виберіть "Дротова або Wi-Fi" > "Увімкнути за допомогою Wi-Fi (WoWLAN)".
- 4 - Виберіть "Увімк."
- 5 - Натисніть **<** (вліво) (у разі потреби кілька разів), щоб закрити меню.

Увімкнення з'єднання Wi-Fi

Можна увімкнути або вимкнути з'єднання Wi-Fi на телевізорі.

Щоб увімкнути з'єднання Wi-Fi, виконайте подані нижче кроки.

- 1 - Натисніть , виберіть "Усі налаштування", після чого натисніть **ОК**.
- 2 - Виберіть "Бездротові та дротові мережі" та натисніть **>** (вправо), щоб відкрити меню.
- 3 - Виберіть "Дротова або Wi-Fi" > "Wi-Fi увімк./вимк."
- 4 - Виберіть "Увімк."
- 5 - Натисніть **<** (вліво) (у разі потреби кілька разів), щоб закрити меню.

Цифровий медіарендерер – DMR

Якщо мультимедійні файли не відтворюються на телевізорі, перевірте, чи увімкнено функцію "Цифровий медіарендерер". За замовчуванням функцію DMR увімкнено.

Щоб увімкнути параметр DMR, виконайте подані нижче кроки.

- 1 - Натисніть , виберіть "Усі налаштування", після чого натисніть **ОК**.
- 2 - Виберіть "Бездротові та дротові мережі" та натисніть **>** (вправо), щоб відкрити меню.
- 3 - Виберіть "Дротова або Wi-Fi" > "Digital Media Renderer – DMR".
- 4 - Виберіть "Увімк."
- 5 - Натисніть **<** (вліво) (у разі потреби кілька разів), щоб закрити меню.

Wi-Fi Smart Screen

Щоб дивитися цифрові телеканали на смартфоні або планшеті за допомогою Philips TV Remote App, необхідно увімкнути функцію Wi-Fi Smart Screen. Деякі закодовані канали можуть бути недоступні на мобільному пристрої.

Щоб увімкнути функцію Wi-Fi Smart Screen, виконайте подані нижче кроки.

- 1 - Натисніть , виберіть "Усі налаштування", після чого натисніть **ОК**.
- 2 - Виберіть "Бездротові та дротові мережі" та натисніть **>** (вправо), щоб відкрити меню.
- 3 - Виберіть "Дротова або Wi-Fi" > "Wi-Fi Smart Screen".
- 4 - Виберіть "Увімк."
- 5 - Натисніть **<** (вліво) (у разі потреби кілька разів), щоб закрити меню.

Мережеве ім'я ТВ

Якщо в домашній мережі є більше одного телевізора, йому можна призначити унікальну назву.

Щоб змінити назву телевізора, виконайте подані нижче кроки.

- 1 - Натисніть , виберіть "Усі налаштування", після чого натисніть **ОК**.
- 2 - Виберіть "Бездротові та дротові мережі" та натисніть **>** (вправо), щоб відкрити меню.
- 3 - Виберіть "Дротова або Wi-Fi" > "Ім'я ТВ у мережі".
- 4 - Введіть назву за допомогою клавіатури пульта ДК.
- 5 - Для завершення виберіть **✓**.
- 6 - Натисніть **<** (вліво) (у разі потреби кілька разів), щоб закрити меню.

Мережеве ім'я ТВ

Якщо в домашній мережі є більше одного телевізора, йому можна призначити унікальну назву.

Щоб змінити назву телевізора, виконайте подані нижче кроки.

- 1 - Натисніть , виберіть "Усі налаштування", після чого натисніть **ОК**.
- 2 - Виберіть "Бездротові та дротові мережі" та натисніть **>** (вправо), щоб відкрити меню.
- 3 - Виберіть "Дротова або Wi-Fi" > "Ім'я ТВ у мережі".
- 4 - Введіть назву за допомогою екранної клавіатури.
- 5 - Для завершення виберіть **✓**.
- 6 - Натисніть **<** (вліво) (у разі потреби кілька разів), щоб закрити меню.

Очистити Інтернет-пам'ять

За допомогою функції "Очистити Інтернет-пам'ять" можна видалити реєстрацію на сервері Philips та налаштування батьківського контролю, логіни для додатків

відеомагазинів, усе вибране з Philips App Gallery (Галерея додатків), закладки та історію в Інтернеті. Інтерактивні програми MHEG можуть також зберігатися на телевізорі так звані файли "cookies". Ці файли також буде видалено.

Щоб очистити Інтернет-пам'ять, виконайте подані нижче кроки.

- 1 - Натисніть , виберіть "Усі налаштування", після чого натисніть **ОК**.
- 2 - Виберіть "Бездротові та дротові мережі" та натисніть **>** (вправо), щоб відкрити меню.
- 3 - Виберіть "Дротова або Wi-Fi" **>** "Очистити Інтернет-пам'ять".
- 4 - Натисніть **ОК** для підтвердження.
- 5 - Натисніть **<** (вліво) (у разі потреби кілька разів), щоб закрити меню.

Надання доступу до файлів

Телевізор можна під'єднати до інших пристроїв у бездротовій мережі, наприклад комп'ютера чи смартфона. Можна використовувати комп'ютер з операційною системою Microsoft Windows або Apple OS X.

На цьому телевізорі можна відкривати файли з фотографіями, музикою і відео, що збережені на комп'ютері. Скористайтеся будь-яким нещодавнім програмним забезпеченням медіасервера із сертифікатом DLNA.

7.2

Обліковий запис Google

Вхід

Щоб скористатися усіма перевагами телевізора Philips Android TV, можна увійти в Google за допомогою облікового запису Google.

Після входу можна буде грати в улюблені ігри на телефоні, планшеті й телевізорі. Також на головний екран телевізора надходять персоналізовані відео та музичні рекомендації, а також можна буде отримати доступ до YouTube, Google Play та інших додатків.

Вхід

За допомогою наявного **облікового запису Google** увійдіть в Google на телевізорі. Обліковий запис Google складається з адреси ел. пошти та пароля. Якщо у Вас ще немає облікового запису Google, створіть його на комп'ютері або планшеті (accounts.google.com). Для відтворення ігор з Google Play потрібен профіль Google+. Якщо Ви не ввійшли в систему під час першого встановлення налаштувань телевізора, можна завжди увійти пізніше.

Для входу після встановлення телевізора виконайте подані нижче кроки.

- 1 - Натисніть , виберіть "Усі налаштування", після чого

натисніть **ОК**.

- 2 - Виберіть "Налаштування Android" і натисніть **ОК**.

- 3 - Натисніть **▼** (вниз) і виберіть "Персональні" **>** "Додати обліковий запис", після чого натисніть **ОК**.

- 4 - Натисніть **ОК** на "УВІЙТИ".

- 5 - За допомогою екранної клавіатури введіть адресу електронної пошти і натисніть **ОК**.

- 6 - Введіть пароль і натисніть ту саму малу кнопку **ОК**, щоб увійти.

- 7 - Натисніть **<** (вліво) (у разі потреби кілька разів), щоб закрити меню.

Для входу за допомогою іншого облікового запису Google спочатку вийдіть, а потім увійдіть за допомогою іншого облікового запису.

Налаштування Android

Можна налаштувати або переглянути кілька спеціальних налаштувань або інформацію Android. Можна знайти список додатків, встановлених на телевізорі, та потрібний для них об'єм пам'яті. Можна налаштувати мову для функції голосового пошуку. Можна налаштувати екранну клавіатуру або дозволити додаткам використовувати Ваше місцеперебування. Перегляньте різні налаштування Android. Більше про ці налаштування можна дізнатися на веб-сайті www.support.google.com/androidtv.

Щоб відкрити ці налаштування, виконайте подані нижче кроки.

- 1 - Натисніть , виберіть "Усі налаштування", після чого натисніть **ОК**.

- 2 - Виберіть "Налаштування Android".

- 3 - Перегляньте різні налаштування Android.

- 4 - Натисніть **← BACK** (у разі потреби кілька разів), щоб закрити меню.

7.3

Галерея додатків Philips App Gallery



Додатки Philips

Щоб користуватися додатками, підібраними Philips, підключіть телевізор до Інтернету. Додатки **Philips App Gallery** (Галерея додатків Philips) призначені спеціально для телевізора. Завантажувати та встановлювати додатки з App Gallery (Галерея додатків) можна безкоштовно.

Колекція додатків Philips App Gallery (Галерея додатків) може різнитися залежно від країни або регіону.

Деякі додатки App Gallery (Галерея додатків) вже встановлено на телевізорі. Щоб встановити інші додатки з App Gallery (Галерея додатків), необхідно прийняти Умови використання. Можна встановити налаштування конфіденційності на власний розсуд.



Для встановлення додатка з App Gallery (Галерея додатків) виконайте подані нижче кроки.

- 1 - Натисніть  **HOME**.
- 2 - Прокрутіть вниз і виберіть  **"Колекція Philips"** >  **"App Gallery (Галерея додатків)"**, після чого натисніть **ОК**.
- 3 - Виберіть піктограму додатка і натисніть **ОК**.
- 4 - Виберіть **"Встановити"** і натисніть **ОК**.

Умови використання

Щоб встановити і користуватися додатками з Philips App Gallery (Галерея додатків), необхідно прийняти Умови використання. Якщо Ви не прийняли цих умов під час першого встановлення налаштувань телевізора, можна прийняти їх пізніше. Після прийняття Умов використання деякі додатки будуть відразу доступні і можна буде переглянути Philips App Gallery (Галерея додатків), щоб встановити інші додатки.

Щоб прийняти Умови використання після встановлення налаштувань телевізора, виконайте подані нижче кроки.



- 1 - Натисніть  **HOME** і виберіть **"Колекція Philips"** > **"App Gallery (Галерея додатків)"**, після чого натисніть **ОК**, щоб відкрити галерею додатків App Gallery.
- 2 - Можна вибрати **"Умови використання"**, після чого натисніть **ОК** для прочитання.
- 3 - Виберіть **"Прийняти"** і натисніть **ОК**. Скасувати це погодження неможливо.
- 4 - Натисніть  **BACK**, щоб закрити меню.

Налаштування безпеки

Для додатків з Philips App Gallery (Галерея додатків) можна встановити деякі налаштування конфіденційності.

- Можна дозволити надсилання технічних статистичних даних компанії Philips.
- Можна дозволити отримання персональних рекомендацій.
- Можна дозволити використання файлів cookie.
- Для додатків із віковим обмеженням 18+ можна ввімкнути функцію "Блокування від дітей".

Щоб встановити налаштування конфіденційності для додатків із Philips App Gallery (Галерея додатків), виконайте подані нижче кроки.



- 1 - Натисніть  **HOME** і виберіть **"Колекція Philips"** > **"App Gallery (Галерея додатків)"**, після чого натисніть **ОК**, щоб відкрити галерею додатків App Gallery.
- 2 - Можна вибрати **"Політика конфіденційності"**, після чого натисніть **ОК**.
- 3 - Виберіть кожне налаштування і натисніть **ОК**, щоб дозволити чи скасувати його. Із кожним налаштуванням можна докладно ознайомитися.
- 4 - Натисніть  **BACK**, щоб закрити меню.

7.4

Налаштування Android

Можна налаштувати або переглянути кілька спеціальних налаштувань або інформацію Android. Можна знайти список додатків, встановлених на телевізорі, та потрібний для них об'єм пам'яті. Можна налаштувати мову для функції голосового пошуку. Можна налаштувати екранну клавіатуру або дозволити додаткам використовувати Ваше місцеперебування. Перегляньте різні налаштування Android. Більше про ці налаштування можна дізнатися на веб-сайті www.support.google.com/androidtv.

Щоб відкрити ці налаштування, виконайте подані нижче кроки.

- 1 - Натисніть , виберіть **"Усі налаштування"**, після чого натисніть **ОК**.
- 2 - Виберіть **"Налаштування Android"**.
- 3 - Перегляньте різні налаштування Android.
- 4 - Натисніть  **BACK** (у разі потреби кілька разів), щоб закрити меню.

7.5

Головне меню

Про головне меню

Щоб користуватися перевагами Android, підключіть телевізор до Інтернету.

Так само, як на смартфоні Android або планшеті, головне меню є центром телевізора. У головному меню можна запустити будь-який додаток, увімкнути канал, взяти на прокат відео, відкрити веб-сайт або перейти до під'єданого пристрою. Залежно від налаштування телевізора та країни головне меню може містити різні параметри.

Головне меню представлено рядками...

Рекомендації

У першому рядку подано популярні відео, музичні відеокліпи або Інтернет-хіти. Можна встановити налаштування конфіденційності в меню "Умови використання", щоб дозволити надходження пропозицій на основі особистих звичок перегляду.

Колекція Philips

У цьому рядку містяться пропозиції з додатків.

Додатки

У рядку додатків містяться усі додатки, які постачаються у комплекті з телевізором, та додатки, які Ви завантажуєте з магазину Google Play самостійно. У цьому рядку Ви також знайдете додатки для телевізора, такі як **"Перегляд ТВ"**, **"Джерела"**, **"Мультимедіа"** тощо. Нещодавно запущені додатки з'являться перед рядком.

Ігри

Тут можна запустити гру на телевізорі. Якщо Ви завантажите гру, вона з'явиться у цьому рядку.



⚙️ Налаштування

Тут можна відкрити налаштування. Однак, щоб знайти всі налаштування, натисніть ⚙️ і виберіть "Усі налаштування". Тут можна також відкрити меню "Довідка".

Дивіться також веб-сайт www.support.google.com/androidtv

Відкривання головного меню

Щоб відкрити головне меню та параметр, виконайте подані нижче кроки.

- 1 - Натисніть  **HOME**.
- 2 - Виберіть параметр і натисніть **OK**, щоб відкрити або запустити його.
- 3 - Натисніть  **BACK**, щоб закрити головне меню, не запускаючи жодного параметра.

Пошук та голосовий пошук

За допомогою піктограми  в головному меню можна шукати відео, музику тощо в Інтернеті. Можна промовити або надрукувати те, що потрібно знайти.

Обмежений профіль

Можна обмежити використання певних додатків, перемкнувши телевізор на обмежений профіль. Цей обмежений профіль дозволить використовувати лише вибраних додатків. Вийти із цього профілю можна лише за допомогою PIN-коду.

Коли на телевізорі вибрано обмежений профіль, неможливо:

- шукати або відкривати додатки, які позначено як "недозволені";
- переходити в магазин Google Play;
- купувати через додатки "Фільми і ТБ Google Play", а також через "Ігри Google Play";
- використовувати додатки третіх сторін, які не використовують входу в Google.

Коли на телевізорі вибрано обмежений профіль, можна:

- переглядати вміст, взятий на прокат або придбаний у додатку "Фільми і ТБ Google Play";
- грати в ігри, придбані та встановлені з додатка "Ігри Google Play";
- переходити до таких налаштувань: "Мережа Wi-Fi", "Мовлення" і "Спеціальні можливості";
- додавати аксесуари Bluetooth.

Виходу з облікового запису Google на телевізорі не буде виконано. Використання обмеженого профілю не змінює обліковий запис Google.

Додатки

8.1

Про Додатки

Усі встановлені додатки можна знайти в підменю  "Додатки" головного меню.

Подібно до додатків на смартфоні або планшеті, додатки на телевізорі пропонують спеціальні функції для вдосконаленого використання телевізора. Доступні такі додатки, як YouTube, ігри, відеомагазини або прогнози погоди (зокрема). Для пошуку в Інтернеті можна використовувати додаток "Інтернет".

Додатки можуть бути з **Philips App Gallery (Галерея додатків)** або **магазину Google Play™**. Для початку користування на телевізорі попередньо встановлено деякі практичні додатки.

Для встановлення додатків з Philips App Gallery (Галерея додатків) або магазину Google Play телевізор має бути підключено до Інтернету. Щоб користуватися додатками з App Gallery (Галерея додатків), необхідно прийняти Умови використання. Щоб користуватися додатками Google Play та магазином Google Play, необхідно увійти за допомогою облікового запису Google.

8.2

Google Play



Фільми і ТБ

За допомогою додатка "Фільми і ТБ" **Google Play** можна взяти на прокат або придбати фільми та телепрограми для перегляду на телевізорі.

Що потрібно?

- Телевізор має бути підключено до Інтернету.
- Необхідно увійти за допомогою облікового запису Google на телевізорі.
- Потрібно додати кредитну картку до облікового запису Google для придбання фільмів та телепрограм.

Щоб взяти на прокат або придбати фільми чи телепрограми, виконайте подані нижче кроки.





- 1 - Натисніть  **HOME**.
- 2 - Прокрутіть вниз і виберіть  "Додатки" > "Фільми і ТБ **Google Play**", після чого натисніть **OK**.
- 3 - Виберіть фільм або телепрограму і натисніть **OK**.
- 4 - Виберіть потрібну покупку і натисніть **OK**. Потрібно буде виконати процедуру покупки.



Для перегляду взятого на прокат або придбаного фільму чи телепрограми виконайте подані нижче кроки.

- 1 - Натисніть  **HOME**.
- 2 - Прокрутіть вниз і виберіть  "Додатки" > "Фільми і ТБ

Google Play", після чого натисніть **OK**.

3 - Виберіть фільм або телевізійне шоу з бібліотеки у додатку, виберіть назву та натисніть **OK**.

4 - Можна скористатися кнопкою  (стоп),  (пауза),  (перемотка назад) або  (швидка перемотка вперед) на пульті дистанційного керування.

5 - Щоб зупинити додаток "Фільми і ТБ", кілька разів натисніть  **BACK** або натисніть  **EXIT**.

Деякі продукти та функції Google Play доступні лише в деяких країнах.

Детальнішу інформацію можна знайти на веб-сайті support.google.com/androidtv

Музика





Завдяки розділу "Музика" Google Play можна відтворювати улюблену музику на телевізорі.

За допомогою розділу "Музика" Google Play можна придбати нову музику на комп'ютері або мобільному пристрої. Або на телевізорі можна підписатися на послугу "Повний доступ" в розділі "Музика" Google Play. Також можна відтворювати музику, яку Ви вже маєте, збережену на комп'ютері.

Що потрібно?

- Телевізор має бути підключено до Інтернету.
- Необхідно увійти за допомогою облікового запису Google на телевізорі.
- Потрібно додати кредитну картку до облікового запису Google, щоб підписатися на музику.

Для запуску розділу "Музика" Google Play виконайте подані нижче кроки.

- 1 - Натисніть  **HOME**.
- 2 - Прокрутіть вниз і виберіть  "Додатки" > "Музика" **Google Play**", після чого натисніть **OK**.
- 3 - Виберіть потрібну музику і натисніть **OK**.
- 4 - Щоб зупинити додаток "Музика", кілька разів натисніть  **BACK** або натисніть  **EXIT**.

Деякі продукти та функції Google Play доступні лише в деяких країнах.

Детальнішу інформацію можна знайти на веб-сайті support.google.com/androidtv

Ігри

Завдяки розділу "Ігри" Google Play можна відтворювати ігри на телевізорі. В онлайні чи в офлайні.

Можна побачити, у що зараз грають Ваші друзі, або приєднатися до гри і позмагатися. Можна відстежувати досягнення або почати з того місця, де Ви зупинилися.

Що потрібно?

- Телевізор має бути підключено до Інтернету.
- Необхідно увійти за допомогою облікового запису Google

на телевізорі.

• Потрібно додати кредитну картку до облікового запису Google для придбання нових ігор.



Запустіть додаток "Ігри" Google Play, щоб вибрати та встановити нові ігри на телевізор. Деякі ігри безкоштовні. Якщо для відтворення певної гри потрібний ігровий контролер, з'являється відповідне повідомлення.

Щоб запустити або зупинити додаток "Ігри" Google Play, виконайте подані нижче кроки.

1 - Натисніть  **HOME**.

2 - Прокрутіть вниз і виберіть  **"Додатки"** > **"Ігри" Google Play**, після чого натисніть **OK**.

3 - Виберіть гру для відтворення або нову гру для встановлення і натисніть **OK**.

4 - Після завершення кілька разів натисніть  **BACK** чи натисніть  **EXIT** або зупиніть додаток за допомогою спеціальної кнопки виходу/зупинки.

Ігри, які Ви встановлюєте, також з'являться у рядку  **"Ігри"** в головному меню.

Деякі продукти та функції Google Play доступні лише в деяких країнах.

Детальнішу інформацію можна знайти на веб-сайті support.google.com/androidtv

Магазин Google Play

З магазину Google Play можна завантажити і встановити нові додатки. Деякі додатки безкоштовні.

Що потрібно?



- Телевізор має бути підключено до Інтернету.
- Необхідно увійти за допомогою облікового запису Google на телевізорі.
- Потрібно додати кредитну картку до облікового запису Google для придбання додатків.

Для встановлення нового додатка виконайте подані нижче кроки.

1 - Натисніть  **HOME**.

2 - Прокрутіть вниз і виберіть  **"Додатки"** > **"Магазин Google Play"**, після чого натисніть **OK**.

3 - Виберіть додаток, який потрібно встановити, і натисніть **OK**.

4 - Щоб закрити **Магазин Google Play**, кілька разів натисніть  **BACK** або натисніть  **EXIT**.

Батьківський контроль

У магазині Google Play можна приховати додатки відповідно до віку користувачів або покупців. Щоб вибрати або змінити вік, потрібно ввести PIN-код.

Щоб налаштувати батьківський контроль, виконайте подані нижче кроки.



1 - Натисніть  **HOME**.

2 - Прокрутіть вниз і виберіть  **"Додатки"** > **"Магазин Google Play"**, після чого натисніть **OK**.

3 - Виберіть **"Налаштування"** > **"Батьківський контроль"**.

4 - Виберіть потрібний вік.

5 - На вимогу введіть PIN-код.

6 - Щоб закрити **"Магазин Google Play"**, кілька разів натисніть  **BACK** або натисніть  **EXIT**.

Деякі продукти та функції Google Play доступні лише в деяких країнах.

Детальнішу інформацію можна знайти на веб-сайті support.google.com/androidtv

Оплата

Для здійснення оплати в Google Play на телевізорі необхідно додати форму оплати – кредитна картка (за межами США) – до облікового запису Google. У разі придбання фільму або телепрограми Ви будете розраховуватися цієї кредитною карткою.

Для додавання кредитної картки виконайте подані нижче кроки.

1 - На комп'ютері відкрийте веб-сайт accounts.google.com та увійдіть за допомогою облікового запису Google, який Ви будете використовувати з Google Play на телевізорі.

2 - Відкрийте веб-сайт wallet.google.com, щоб додати картку до облікового запису Google.

3 - Введіть дані кредитної картки і прийміть умови та положення.

8.3



Запуск або зупинка додатка

Можна запустити додаток головного меню.

Щоб запустити додаток, виконайте подані нижче кроки.

1 - Натисніть  **HOME**.

2 - Прокрутіть вниз до  **"Додатки"**, виберіть потрібний додаток і натисніть **OK**.

3 - Щоб зупинити додаток, натисніть  **BACK** чи  **EXIT** або зупиніть додаток за допомогою спеціальної кнопки виходу/зупинки.

8.4

Блокування додатків

Про блокування додатків

Можна заблокувати додатки, які не підходять для дітей. Можна заблокувати додатки з віковим обмеженням 18+ із App Gallery (Галерея додатків) або налаштувати обмежений профіль у головному меню.

18+

Блокування додатків 18+ передбачає введення PIN-коду в разі запуску додатка з віковим обмеженням 18+. Це блокування дійсне лише для додатків із віковим

обмеженням 18+ з Philips App Gallery (Галерея додатків).

Обмежений профіль

Можна налаштувати обмежений профіль для головного меню, де доступні лише дозволені додатки. Для налаштування та увімкнення обмеженого профілю потрібно ввести PIN-код.

Магазин Google Play – вік



У магазині Google Play можна приховати додатки відповідно до віку користувачів або покупців. Щоб вибрати або змінити вік, потрібно ввести PIN-код. Вік визначатиме, які додатки можна встановлювати.

Для отримання детальнішої інформації в меню "Довідка" виберіть "Ключові слова" і знайдіть пункт "Магазин Google Play".

Блокування додатків із віковим обмеженням 18+

Можна заблокувати додатки з віковим обмеженням 18+ з Philips App Gallery (Галерея додатків). Це налаштування контролює налаштування 18+ у налаштуваннях конфіденційності для додатків з Philips App Gallery (Галерея додатків).

Для блокування додатків із віковим обмеженням 18+ виконайте подані нижче кроки.

- 1 - Натисніть , виберіть "Усі налаштування", після чого натисніть **ОК**.
- 2 - Виберіть "Блокування від дітей" та "Блокування додатків".
- 3 - Виберіть "Увімк.".
- 4 - Натисніть  (вліво) (у разі потреби кілька разів), щоб закрити меню.

Обмежений профіль

Про обмежений профіль

Можна обмежити використання певних додатків, перемкнувши телевізор на обмежений профіль. У головному меню відобразатимуться лише дозволені додатки. Для виходу з обмеженого профілю потрібно ввести PIN-код.

Коли на телевізорі вибрано обмежений профіль, неможливо:

- шукати або відкривати додатки, які позначено як "недозволені";
- переходити в магазин Google Play;
- купувати через додатки "Фільми і ТБ Google Play", а також через "Ігри Google Play";
- використовувати додатки третіх сторін, які не використовують входу в Google.





Коли на телевізорі вибрано обмежений профіль, можна:

- переглядати вміст, взятий на прокат або придбаний у додатку "Фільми і ТБ Google Play";
- грати в ігри, придбані та встановлені з додатка "Ігри Google Play";
- переходити до таких налаштувань: "Мережа Wi-Fi", "Мовлення" і "Спеціальні можливості";
- додавати аксесуари Bluetooth.

Виходу з облікового запису Google на телевізорі не буде виконано. Використання обмеженого профілю не змінює обліковий запис Google.

Налаштування

Для налаштування обмеженого профілю виконайте подані нижче кроки.





- 1 - Натисніть , виберіть "Усі налаштування", після чого натисніть **ОК**.
- 2 - Виберіть "Налаштування Android" і натисніть **ОК**.
- 3 - Натисніть  (вниз) і виберіть "Персональні" > "Безпека та обмеження", після чого натисніть **ОК**.
- 4 - Виберіть "Обмежений профіль" і натисніть **ОК**.
- 5 - Виберіть "Налаштування" і натисніть **ОК**.
- 6 - Введіть PIN-код за допомогою пульта дистанційного керування.
- 7 - Виберіть "Дозволені додатки" і натисніть **ОК**.
- 8 - У списку доступних додатків виберіть додаток і натисніть **ОК**, щоб дозволити його використання чи ні.
- 9 - Натисніть  **ВАСЬ**, щоб повернутися на один крок назад, або натисніть  **EXIT**, щоб закрити меню.

Тепер можна увійти в обмежений профіль.

Можна змінити PIN-код або відредагувати список дозволених чи недозволених додатків.

Вхід



Для входу в обмежений профіль виконайте подані нижче кроки.

- 1 - Натисніть , виберіть "Усі налаштування", після чого натисніть **ОК**.
- 2 - Виберіть "Налаштування Android" і натисніть **ОК**.
- 3 - Натисніть  (вниз) і виберіть "Персональні" > "Безпека та обмеження", після чого натисніть **ОК**.
- 4 - Виберіть "Увійти в обмежений профіль" і натисніть **ОК**.
- 5 - Введіть PIN-код за допомогою пульта дистанційного керування.
- 6 - Натисніть  **ВАСЬ**, щоб повернутися на один крок назад, або натисніть  **EXIT**, щоб закрити меню.

Про вхід в обмежений профіль свідчить поява піктограми в головному меню. Прокрутіть до  "Налаштування", після чого прокрутіть у крайнє праве положення.

Вихід

Для виходу з обмеженого профілю виконайте подані нижче кроки.

- 1 - Натисніть  **HOME**, прокрутіть вниз до  **"Налаштування"**, після чого прокрутіть у крайнє праве положення.
- 2 - Виберіть **"Обмежений профіль"** і натисніть **OK**.
- 3 - Виберіть **"Вийти з обмеженого профілю"** і натисніть **OK**.
- 4 - Введіть PIN-код. Телевізор вийде з обмеженого профілю.

8.5

Керування додатками

У разі зупинки додатка і повернення до головного меню додаток насправді не зупиняється. Додаток продовжує працювати на фоні, щоб бути відразу доступним для повторного запуску. Для належної роботи більшості додатків потрібно зберігати деякі дані в кеш-пам'яті телевізора. Добре зупинити додаток повністю або видаляти дані в кеші певного додатка, щоб оптимізувати загальну роботу додатків та забезпечити неінтенсивне використання пам'яті на телевізорі Android TV. Також найкраще видалити додатки, якими Ви більше не користуєтесь.

Щоб відкрити список завантажених додатків і додатків системи, виконайте подані нижче кроки.

- 1 - Натисніть , виберіть **"Усі налаштування"**, після чого натисніть **OK**.
- 2 - Виберіть **"Налаштування Android"** і натисніть **OK**.
- 3 - Виберіть **"Пристрій"** > **"Додатки"** і натисніть **OK**.
- 4 - Виберіть додаток і натисніть **OK**. Якщо додаток продовжує працювати, його можна зупинити або можна очистити дані в кеші. Можна видалити завантажені додатки.
- 5 - Натисніть  **BACK**, щоб повернутися на один крок назад, або натисніть  **EXIT**, щоб закрити меню.

Якщо для збереження додатків використовується жорсткий диск USB, можна перенести додаток із жорсткого диска USB у пам'ять телевізора чи навпаки.

8.6

Пам'ять

Можна подивитися, який об'єм пам'яті – внутрішня пам'ять телевізора – використовується для додатків, відео, музики тощо. Можна дізнатися, скільки вільного місця ще є для встановлення нових додатків. Якщо додатки починають працювати повільно або з ними виникають проблеми, перевірте об'єм пам'яті.

Щоб переглянути, який об'єм пам'яті використовується, виконайте подані нижче кроки.



- 1 - Натисніть , виберіть **"Усі налаштування"**, після чого

натисніть **OK**.

2 - Виберіть **"Налаштування Android"** і натисніть **OK**.

3 - Виберіть **"Пристрій"** > **"Пам'ять і скидання"** і натисніть **OK**.

4 - Перегляньте використання пам'яті телевізора.

5 - Натисніть  **BACK**, щоб повернутися на один крок назад, або натисніть  **EXIT**, щоб закрити меню.

Жорсткий диск USB

Якщо під'єднати жорсткий диск USB, його можна використовувати, щоб збільшити об'єм пам'яті телевізора для збереження більшої кількості додатків. Спочатку телевізор намагатиметься зберігати нові додатки на жорсткому диску USB. Деякі додатки неможливо зберегти на жорсткому диску USB.

Інтернет





9.1

Запуск Інтернету

На телевізорі можна переглядати Інтернет-сторінки. Можна переглядати будь-які Інтернет-сайти, але більшість із них не розраховані для перегляду на його екрані.

- На телевізорі немає деяких модулів (наприклад, для перегляду сторінок або відео).
- Надсилати або завантажувати файли неможливо.
- За раз відображається одна Інтернет-сторінка в повноекранному режимі.

Щоб запустити веб-браузер, виконайте подані нижче кроки.

- 1 - Натисніть  **HOME**.
- 2 - Прокрутіть вниз і виберіть "Додатки" >  "Інтернет", після чого натисніть **OK**.
- 3 - Введіть Інтернет-адресу, виберіть  і натисніть **OK**.
- 4 - Щоб закрити Інтернет, натисніть  **HOME** або  **EXIT**.

9.2

Параметри в Інтернеті

Для Інтернету доступні деякі додаткові параметри.

Щоб відкрити додаткові параметри, виконайте подані нижче кроки.

- 1 - Відкрийте веб-сайт, натисніть **+ OPTIONS**.
- 2 - Виберіть один із елементів і натисніть **OK**.
- 3 - Натисніть **<** (вліво) (у разі потреби кілька разів), щоб закрити меню.

Введіть адресу

Введення нової Інтернет-адреси.

Показати вибр.

Перегляд сторінок, позначених як вибрані.

Перезавантаження сторінки

Повторне завантаження Інтернет-сторінки.

Масштабування сторінки

Встановлюйте відсоток масштабування за допомогою повзунка.

Інформація з безпеки

Перегляд рівня безпеки поточної сторінки.

Позначити як вибране

Позначення поточної сторінки як вибраної.

Субтитри

Меню телевізора

10.1

Про меню телевізора

Якщо телевізор неможливо підключити до Інтернету, можна користуватися **меню ТВ** як головним меню.

У меню телевізора можна знайти всі функції телевізора.

10.2

Відкривання меню телевізора

Щоб відкрити меню телевізора та параметр, виконайте подані нижче кроки.

- 1** - Натисніть , щоб відкрити меню телевізора.
- 2** - Виберіть параметр і натисніть **OK**, щоб відкрити або запустити його.
- 3** - Натисніть **← BACK**, щоб закрити меню телевізора, не запускаючи жодного параметра.



Джерела

11.1

Перехід до пристрою

Зі списку джерел можна перейти до будь-якого під'єданого пристрою. Можна перейти до тюнера для перегляду телевізора, відкрити вміст під'єданого флеш-накопичувача USB або переглянути записи на під'єданому жорсткому диску USB. Можна перейти до під'єднаних пристроїв для перегляду їхніх програм – цифрового приймача або програвача дисків Blu-ray.

Щоб перейти до під'єданого пристрою, виконайте подані нижче кроки.

- 1 - Натисніть кнопку  **SOURCES**, щоб відкрити меню "Джерела".
- 2 - Виберіть один із пунктів у списку джерел і натисніть **OK**. На екрані телевізора з'явиться програма або вміст пристрою.
- 3 - Знову натисніть  **SOURCES**, щоб закрити меню.

Відтворення одним дотиком

Коли телевізор перебуває у режимі очікування, увімкнути програвач дисків можна за допомогою пульта дистанційного керування телевізора.

Щоб із режиму очікування увімкнути програвач дисків і телевізор та негайно розпочати відтворення диска, натисніть на пульті дистанційного керування телевізора кнопку  (відтворення). Пристрої має бути з'єднано за допомогою кабелю HDMI, і на них має бути увімкнено функцію HDMI CEC.

11.2

Параметри для джерела вхідного сигналу телевізора

Деякі пристрої вхідного сигналу телевізора пропонують спеціальні налаштування.

Щоб налаштувати параметри для певного джерела вхідного сигналу телевізора виконайте подані нижче кроки.

- 1 - Натисніть кнопку  **SOURCES**.
- 2 - Виберіть джерело вхідного сигналу телевізора у списку і натисніть **OK**.
- 3 - Натисніть **+ OPTIONS**. Тут можна налаштувати параметри для вибраного джерела вхідного сигналу телевізора.
- 4 - Знову натисніть **+ OPTIONS**, щоб закрити меню параметрів.

Можливі параметри

Елементи керування

Завдяки цьому параметру керувати під'єднаним пристроєм можна за допомогою пульта дистанційного керування телевізора. Пристрої має бути з'єднано за допомогою кабелю HDMI, і на них має бути увімкнено функцію HDMI CEC.

Дані про пристрій

Користуйтеся цим параметром для перегляду інформації про під'єднаний пристрій.

11.3

Назва і тип пристрою

У разі під'єднання до телевізора нового пристрою та його виявлення ним можна призначити піктограму, яка підходить типу пристрою. Якщо під'єднати пристрій за допомогою кабелю HDMI та HDMI CEC, телевізор автоматично визначає тип пристрою, і пристрій отримує відповідну піктограму.

Тип пристрою визначає стилі зображення і звуку, роздільну здатність, певні налаштування чи місце в меню "Джерела". Не потрібно хвилюватися про оптимальні налаштування.

Перейменування або зміна типу

Завжди можна змінити назву або тип під'єданого пристрою. Знайдіть піктограму **+** справа від назви пристрою у меню "Джерела". Деякі джерела вхідного сигналу телевізора не дозволяють змінити назву.

Щоб змінити тип пристрою, виконайте подані нижче кроки.

- 1 - Виберіть пристрій у меню "Джерела".
- 2 - Натисніть **+ OPTIONS**.
- 3 - Натисніть **← BACK**, щоб приховати екранну клавіатуру.
- 4 - Натисніть **▼** (вниз), щоб знайти всі доступні типи пристроїв. Виберіть потрібний тип і натисніть **OK**.

5 - Щоб скинути тип пристрою до оригінального типу конектора, виберіть **"Скинути"** і натисніть **OK**.

6 - Виберіть **"Закрити"** і натисніть **OK**, щоб закрити це меню.

Щоб змінити назву пристрою, виконайте подані нижче кроки.

- 1 - Виберіть пристрій у меню "Джерела".
- 2 - Натисніть **+ OPTIONS**.
- 3 - Натисніть **← BACK**, щоб приховати екранну клавіатуру.
- 4 - За допомогою клавіатури на задній панелі пульта дистанційного керування видаліть поточну назву та введіть нову.
- 5 - Щоб скинути назву пристрою до оригінальної назви конектора, виберіть **"Скинути"** і натисніть **OK**.
- 6 - Виберіть **"Закрити"** і натисніть **OK**, щоб закрити це меню.

Комп'ютер

У разі під'єднання комп'ютера рекомендується вказувати з'єднання, за допомогою якого його під'єднано, правильну назву типу пристрою у меню "Джерело". Якщо потім вибрати параметр "**Комп'ютер**" у меню "Джерело", на телевізорі автоматично встановлюється оптимальне налаштування для комп'ютера.

Щоб встановити на телевізорі оптимальне налаштування, виконайте подані нижче кроки.

1 - Натисніть , виберіть "**Усі налаштування**", після чого натисніть **ОК**.

2 - Виберіть "**Зображення**" і натисніть **>** (вправо), щоб відкрити меню.

3 - Виберіть "**Розширені**" **>** "**Комп'ютер**".

4 - Виберіть "**Увімк.**" або "**Вимк.**".

5 - Натисніть **<** (вліво) (у разі потреби кілька разів), щоб закрити меню.



Налаштування

12.1

Основні налаштування

Найбільш поширені налаштування зібрано в меню "Основні налаштування".

Щоб відкрити меню, виконайте подані нижче кроки.

- 1 - Натисніть .
- 2 - Виберіть налаштування, яке потрібно змінити, та натисніть **OK**.
- 3 - Натисніть  **BACK**, якщо Ви не бажаєте вносити жодних змін.



12.2

Зображення

Стиль зображення

Вибір стилю

Для легкого налаштування зображення можна вибрати попередньо налаштований стиль зображення.

- 1 - Під час телеперегляду натисніть .
- 2 - Виберіть "Стиль зображення", після чого виберіть один зі стилів у списку.
- 3 - Натисніть  (вліво) (у разі потреби кілька разів), щоб закрити меню.

Доступні подані далі стилі.

- **Персональні** – параметри зображення, налаштовані під час першого ввімкнення
- **Яскравий** – найкращі параметри для перегляду вдень
- **Справжній** – параметри природного зображення
- **Звичайний** – параметр, який найкраще заощаджує енергію; заводське налаштування
- **Фільм** – найкращі параметри для перегляду фільмів
- **Фото** – найкращі параметри для перегляду фотографій
- **Гра** – найкращі параметри для ігор
- **ISF день** – для калібрування ISF
- **ISF ніч** – для калібрування ISF

Існують такі стилі для вмісту HDR:

- **HDR персональні**
- **HDR яскравий**
- **HDR справжній**
- **HDR звичайний**
- **HDR фільм**
- **HDR фото**
- **ISF день**
- **ISF ніч**
- **HDR гра**

Користувачьке налаштування стилю

Будь-яке налаштування зображення, яке Ви встановлюєте, наприклад колір або контрастність, зберігається у вибраному "Стилі зображення". Це дозволяє виконати власні налаштування стилю.



Лише стиль "Персональні" може зберігати свої налаштування для кожного джерела у меню "Джерела".

Відновлення стилю

Вибравши стиль зображення, можна налаштувати будь-який параметр зображення у меню "Усі налаштування" > "Зображення".

Вибраний стиль збереже внесені зміни. Рекомендується налаштовувати параметри зображення лише для стилю "Персональні". Стиль зображення "Персональні" може зберегти налаштування для кожного окремого джерела у меню "Джерела".



Щоб відновити початкове налаштування стилю, виконайте подані нижче кроки.

- 1 - Під час телеперегляду натисніть .
- 2 - Виберіть "Стиль зображення", після чого виберіть стиль зображення, який потрібно відновити.
- 3 - Виберіть "Відновити стиль" і натисніть **OK**. Стиль буде відновлено.
- 4 - Натисніть  (вліво) (у разі потреби кілька разів), щоб закрити меню.

Дім або магазин

Якщо знову вибрати стиль зображення "Яскраві", щоразу після увімкнення телевізора для його розташування встановлюється значення "Магазин". Це налаштування для місць продажу.

Щоб налаштувати телевізор для використання вдома, виконайте подані нижче кроки.

- 1 - Натисніть , виберіть "Усі налаштування", після чого натисніть **OK**.
- 2 - Виберіть "Загальні налаштування" і натисніть  (вправо), щоб відкрити меню.
- 3 - Виберіть "Розташування" > "Дім".
- 4 - Натисніть  (вліво) (у разі потреби кілька разів), щоб закрити меню.

Параметри зображення

Колір

Параметр "Колір" дає змогу налаштувати насиченість кольору зображення.

Щоб налаштувати колір, виконайте подані нижче кроки.

- 1 - Натисніть , виберіть "Усі налаштування", після чого натисніть **OK**.

- 2 - Виберіть **"Зображення"** і натисніть **>** (вправо), щоб відкрити меню.
- 3 - Виберіть **"Колір"** і натисніть **>** (вправо).
- 4 - За допомогою стрілок **▲** (вгору) або **▼** (вниз) налаштуйте значення.
- 5 - Натисніть **<** (вліво) (у разі потреби кілька разів), щоб закрити меню.

Контрастність

Параметр **"Контрастність"** дає змогу налаштувати контрастність зображення.

Щоб налаштувати контрастність, виконайте подані нижче кроки.

- 1 - Натисніть **⚙️**, виберіть **"Усі налаштування"**, після чого натисніть **ОК**.
- 2 - Виберіть **"Зображення"** і натисніть **>** (вправо), щоб відкрити меню.
- 3 - Виберіть **"Контрастність"** і натисніть **>** (вправо).
- 4 - За допомогою стрілок **▲** (вгору) або **▼** (вниз) налаштуйте значення.
- 5 - Натисніть **<** (вліво) (у разі потреби кілька разів), щоб закрити меню.

Чіткість

Параметр **"Чіткість"** дає змогу налаштувати рівень чіткості дрібних деталей зображення.

Щоб налаштувати чіткість, виконайте подані нижче кроки.

- 1 - Натисніть **⚙️**, виберіть **"Усі налаштування"**, після чого натисніть **ОК**.
- 2 - Виберіть **"Зображення"** і натисніть **>** (вправо), щоб відкрити меню.
- 3 - Виберіть **"Чіткість"** і натисніть **>** (вправо).
- 4 - За допомогою стрілок **▲** (вгору) або **▼** (вниз) налаштуйте значення.
- 5 - Натисніть **<** (вліво) (у разі потреби кілька разів), щоб закрити меню.

Яскравість

Параметр **"Яскравість"** дає змогу налаштувати рівень яскравості сигналу зображення.

Щоб налаштувати чіткість, виконайте подані нижче кроки.

- 1 - Натисніть **⚙️**, виберіть **"Усі налаштування"**, після чого натисніть **ОК**.
- 2 - Виберіть **"Зображення"** і натисніть **>** (вправо), щоб відкрити меню.
- 3 - Виберіть **"Яскравість"** і натисніть **>** (вправо).
- 4 - За допомогою стрілок **▲** (вгору) або **▼** (вниз) налаштуйте значення.
- 5 - Натисніть **<** (вліво) (у разі потреби кілька разів), щоб закрити меню.

Додаткові параметри зображення

Комп'ютер

У разі під'єднання комп'ютера рекомендується вказувати з'єднання, за допомогою якого його під'єднано, правильну назву типу пристрою у меню **"Джерело"**. Якщо потім вибрати параметр **"Комп'ютер"** у меню **"Джерело"**, на телевізорі автоматично встановлюється оптимальне налаштування для комп'ютера.

Щоб встановити на телевізорі оптимальне налаштування, виконайте подані нижче кроки.

- 1 - Натисніть **⚙️**, виберіть **"Усі налаштування"**, після чого натисніть **ОК**.
- 2 - Виберіть **"Зображення"** і натисніть **>** (вправо), щоб відкрити меню.
- 3 - Виберіть **"Розширені"** > **"Комп'ютер"**.
- 4 - Виберіть **"Увімк."** або **"Вимк."**.
- 5 - Натисніть **<** (вліво) (у разі потреби кілька разів), щоб закрити меню.

Налаштування кольору

Покращення кольору

Параметр **"Покращення кольору"** дає змогу покращити насиченість кольору та деталі яскравих кольорів.

Щоб налаштувати рівень, виконайте подані нижче кроки.

- 1 - Натисніть **⚙️**, виберіть **"Усі налаштування"**, після чого натисніть **ОК**.
- 2 - Виберіть **"Зображення"** і натисніть **>** (вправо), щоб відкрити меню.
- 3 - Виберіть **"Розширені"** > **"Колір"** > **"Покращення кольору"**.
- 4 - Виберіть **"Максимум"**, **"Помірно"**, **"Мінімум"** або **"Вимк."**.
- 5 - Натисніть **<** (вліво) (у разі потреби кілька разів), щоб закрити меню.

Температура кольору

Параметр **"Температура кольору"** дає змогу налаштувати попередньо встановлену температуру кольору зображення чи вибрати пункт **"Користувацькі"** для самостійного налаштування температури за допомогою пункту **"Налаштування колірної температури"**. Параметри **"Температура кольору"** та **"Налаштування колірної температури"** призначені для досвідчених користувачів.

Щоб вибрати попередньо встановлене значення, виконайте подані нижче кроки.

- 1 - Натисніть **⚙️**, виберіть **"Усі налаштування"**, після чого натисніть **ОК**.
- 2 - Виберіть **"Зображення"** і натисніть **>** (вправо), щоб відкрити меню.
- 3 - Виберіть **"Розширені"** > **"Колір"** > **"Температура"**

кольору".

4 - Виберіть "Нормальний", "Тепла" або "Холодна". Щоб налаштувати температуру кольору самостійно, виберіть "Користувацькі".

5 - Натисніть < (вліво) (у разі потреби кілька разів), щоб закрити меню.

Налаштування колірної температури

Параметр "Налаштування колірної температури" дає змогу самостійно налаштувати температуру кольору. Щоб налаштувати користувацьку температуру кольору, спочатку виберіть пункт "Користувацькі" в меню "Температура кольору". Параметр "Налаштування колірної температури" призначений для досвідчених користувачів.

Щоб налаштувати користувацьку температуру кольору, виконайте подані нижче кроки.

1 - Натисніть ⚙️, виберіть "Усі налаштування", після чого натисніть ОК.

2 - Виберіть "Зображення" і натисніть > (вправо), щоб відкрити меню.

3 - Виберіть "Розширені" > "Колір" > "Налаштування температури кольору".

4 - За допомогою стрілок ▲ (вгору) або ▼ (вниз) налаштуйте значення. WP – це біла точка, а BL – рівень чорного. У цьому меню можна також вибрати один із попередньо встановлених параметрів.

5 - Натисніть < (вліво) (у разі потреби кілька разів), щоб закрити меню.

Налаштування регулювання кольору

Регулювання кольору ISF

Параметр "Регулювання кольору ISF" дає майстру ISF змогу виконати калібрування відтворення кольору телевізором. "Регулювання кольору" є налаштуванням майстра ISF.

Скористайтеся всіма перевагами дисплея телевізора завдяки калібруванню ISF®. Запросіть майстра з калібрування ISF прийти до Вас і вибрати для телевізора оптимальні налаштування зображення. Крім того, майстер може виконати калібрування ISF для підсвічування Ambientlight.

З питанням щодо калібрування ISF зверніться до дилера.

Переваги калібрування:

- кращі чіткість і різкість зображення;
- краща деталізація яскравих і темних частин;
- кращі глибина та насиченість чорного кольору;
- кращі чіткість і якість кольору;
- економія електроенергії.

Майстер із калібрування ISF зберігає і блокує налаштування ISF як 2 стилі зображення.

Виконавши калібрування ISF, натисніть ⚙️ і виберіть "Стиль зображення" та "ISF день" або "ISF ніч". Виберіть пункт

"ISF день" для перегляду телевізора за яскравого освітлення або пункт "ISF ніч" для перегляду телевізора за темного освітлення.

Тон

Щоб налаштувати значення "Тон", виконайте подані нижче кроки.

1 - Натисніть ⚙️, виберіть "Усі налаштування", після чого натисніть ОК.

2 - Виберіть "Зображення" і натисніть > (вправо), щоб відкрити меню.

3 - Виберіть "Розширені" > "Колір" > "Регулювання кольору".

4 - Виберіть "Тон" і натисніть > (вправо).

5 - За допомогою стрілок ▲ (вгору) або ▼ (вниз) налаштуйте значення.

6 - Натисніть < (вліво) (у разі потреби кілька разів), щоб закрити меню.

Насиченість

Щоб налаштувати значення "Насиченість", виконайте подані нижче кроки.

1 - Натисніть ⚙️, виберіть "Усі налаштування", після чого натисніть ОК.

2 - Виберіть "Зображення" і натисніть > (вправо), щоб відкрити меню.

3 - Виберіть "Розширені" > "Колір" > "Регулювання кольору".

4 - Виберіть "Насиченість" і натисніть > (вправо).

5 - За допомогою стрілок ▲ (вгору) або ▼ (вниз) налаштуйте значення.

6 - Натисніть < (вліво) (у разі потреби кілька разів), щоб закрити меню.

Скинути все

За допомогою параметра "Скинути все" можна скинути всі значення до стандартних.

Щоб скинути всі значення у меню "Регулювання кольору", виконайте подані нижче кроки.

1 - Натисніть ⚙️, виберіть "Усі налаштування", після чого натисніть ОК.

2 - Виберіть "Зображення" і натисніть > (вправо), щоб відкрити меню.

3 - Виберіть "Розширені" > "Колір" > "Регулювання кольору".

4 - Виберіть "Скинути все".

5 - Натисніть < (вліво) (у разі потреби кілька разів), щоб закрити меню.

Режим передачі лише RGB ISF

Параметр "Режим передачі лише RGB" – один із експертних параметрів ISF для перемикання лише на кольори RGB. Щоб налаштувати значення у меню "Режим передачі лише RGB", спочатку налаштуйте параметр "ISF день" або "ISF ніч" у меню "Стиль зображення".

Щоб налаштувати значення параметра "Режим передачі лише RGB", виконайте подані нижче кроки.

- 1 - Натисніть , виберіть "Усі налаштування", після чого натисніть **OK**.
- 2 - Виберіть "Зображення" і натисніть **>** (вправо), щоб відкрити меню.
- 3 - Виберіть "Розширені" > "Колір" > "Режим передачі лише RGB".
- 4 - Виберіть "Червоний", "Зелений", "Блакитний" або "Вимк.", щоб вимкнути режим RGB.
- 5 - Натисніть **<** (вліво) (у разі потреби кілька разів), щоб закрити меню.

Налаштування контрастності

Режими контрастності

Параметр "Режим контрастності" дає змогу налаштувати рівень, за якого споживання електроенергії зменшується завдяки зниженню яскравості екрана. Вибирайте цей параметр для економії електроенергії та оптимальної яскравості зображення.

Щоб налаштувати рівень, виконайте подані нижче кроки.

- 1 - Натисніть , виберіть "Усі налаштування", після чого натисніть **OK**.
- 2 - Виберіть "Зображення" і натисніть **>** (вправо), щоб відкрити меню.
- 3 - Виберіть "Розширені" > "Контрастність" > "Режим контрастності".
- 4 - Виберіть "Звичайний", "Оптимальна потужність", "Оптимальне зображення" або "Вимк."
- 5 - Натисніть **<** (вліво) (у разі потреби кілька разів), щоб закрити меню.

Динамічна контрастність

Параметр "Динамічна контрастність" дає змогу налаштувати рівень, за якого телевізор автоматично вдосконалює чіткість деталей на темних, змішаних і світлих ділянках зображення.

Щоб налаштувати рівень, виконайте подані нижче кроки.

- 1 - Натисніть , виберіть "Усі налаштування", після чого натисніть **OK**.
- 2 - Виберіть "Зображення" і натисніть **>** (вправо), щоб відкрити меню.
- 3 - Виберіть "Розширені" > "Контрастність" > "Динамічна контрастність".
- 4 - Виберіть "Максимум", "Помірно", "Мінімум" або

"Вимк."

5 - Натисніть **<** (вліво) (у разі потреби кілька разів), щоб закрити меню.

Контрастність відео

Параметр "Контрастність відео" дає змогу зменшити діапазон контрастності відео.

Щоб налаштувати рівень, виконайте подані нижче кроки.

- 1 - Натисніть , виберіть "Усі налаштування", після чого натисніть **OK**.
- 2 - Виберіть "Зображення" і натисніть **>** (вправо), щоб відкрити меню.
- 3 - Виберіть "Розширені" > "Контрастність" > "Контрастність відео".
- 4 - За допомогою стрілок **▲** (вгору) або **▼** (вниз) налаштуйте значення.
- 5 - Натисніть **<** (вліво) (у разі потреби кілька разів), щоб закрити меню.

Гамма

Параметр "Гамма" дає змогу встановити нелінійне налаштування підсвічування та контрастності зображення. Параметр "Гамма" призначений для досвідчених користувачів.

Щоб налаштувати рівень, виконайте подані нижче кроки.

- 1 - Натисніть , виберіть "Усі налаштування", після чого натисніть **OK**.
- 2 - Виберіть "Зображення" і натисніть **>** (вправо), щоб відкрити меню.
- 3 - Виберіть "Розширені" > "Контрастність" > "Гамма".
- 4 - За допомогою стрілок **▲** (вгору) або **▼** (вниз) налаштуйте значення.
- 5 - Натисніть **<** (вліво) (у разі потреби кілька разів), щоб закрити меню.

Налаштування чіткості

Ultra Resolution

Параметр "Ultra Resolution" забезпечує неперевершену чіткість ліній і контурів.

Для увімкнення або вимкнення виконайте подані нижче кроки.

- 1 - Натисніть , виберіть "Усі налаштування", після чого натисніть **OK**.
- 2 - Виберіть "Зображення" і натисніть **>** (вправо), щоб відкрити меню.
- 3 - Виберіть "Розширені" > "Чіткість" > "Ultra Resolution".
- 4 - Виберіть "Увімк." або "Вимк."
- 5 - Натисніть **<** (вліво) (у разі потреби кілька разів), щоб закрити меню.

Пониження шумів

Параметр "Пониження шумів" дає змогу фільтрувати та зменшити рівень шумів зображення.

Щоб налаштувати параметр пониження шумів, виконайте подані нижче кроки.

- 1 - Натисніть , виберіть "Усі налаштування", після чого натисніть **ОК**.
- 2 - Виберіть "Зображення" і натисніть **>** (вправо), щоб відкрити меню.
- 3 - Виберіть "Розширені" > "Чіткість" > "Пониження шумів".
- 4 - Виберіть "Максимум", "Помірно", "Мінімум" або "Вимк."
- 5 - Натисніть **<** (вліво) (у разі потреби кілька разів), щоб закрити меню.

Зменшення дефектів MPEG

Параметр "Зменшення дефектів зобр. MPEG" забезпечує плавні переходи зображення у цифровому форматі. Здебільшого дефектами зображення MPEG є малі блоки чи зубчасті краї на зображеннях.

Щоб зменшити дефекти зображення MPEG, виконайте подані нижче кроки.

- 1 - Натисніть , виберіть "Усі налаштування", після чого натисніть **ОК**.
- 2 - Виберіть "Зображення" і натисніть **>** (вправо), щоб відкрити меню.
- 3 - Виберіть "Розширені" > "Чіткість" > "Зменшення дефектів MPEG".
- 4 - Виберіть "Максимум", "Помірно", "Мінімум" або "Вимк."
- 5 - Натисніть **<** (вліво) (у разі потреби кілька разів), щоб закрити меню.

Налаштування руху

Natural Motion

Параметр "Natural Motion" дає змогу зменшити мерехтіння рухомих зображень відео на екрані телевізора. "Natural Motion" забезпечує плавність будь-яких рухів.

Щоб відрегулювати плавність передачі руху, виконайте подані нижче кроки.



- 1 - Натисніть , виберіть "Усі налаштування", після чого натисніть **ОК**.
- 2 - Виберіть "Зображення" і натисніть **>** (вправо), щоб відкрити меню.
- 3 - Виберіть "Розширені" > "Рух" > "Natural Motion".
- 4 - Виберіть "Максимум", "Помірно", "Мінімум" або "Вимк."
- 5 - Натисніть **<** (вліво) (у разі потреби кілька разів), щоб закрити меню.

Формат зображення

Основні

Якщо зображення не відображається на весь екран і якщо вгорі, внизу або з обох боків відображаються чорні смуги, можна налаштувати зображення відповідно до розміру екрана.

Щоб вибрати один з основних параметрів для відображення зображення відповідно до розміру екрана, виконайте подані нижче кроки.

- 1 - Під час телеперегляду натисніть кнопку  (за наявності на пульті дистанційного керування) або .
- 2 - Виберіть "Формат зображення" > "На весь екран", "До розмірів екрана" або "Широкий екран".
- 3 - Натисніть **<** (вліво) (у разі потреби кілька разів), щоб закрити меню.

- **На весь екран** – автоматично збільшує зображення до розміру екрана. Спотворення зображення мінімальне, видно субтитри. Несумісний із комп'ютером. Деякі граничні формати зображення можуть все ще відображати чорні смуги.

- **До розмірів екрана** – автоматично збільшує зображення до розміру екрана без спотворення. Можуть відображатися чорні смуги. Несумісний із комп'ютером.

- **Широкий екран** – автоматично збільшує зображення до розміру екрана без спотворення.

Розширені

Якщо два основні параметри не підходять для потрібного форматування зображення, можна скористатися додатковими параметрами. За допомогою додаткових параметрів можна відформатувати зображення на екрані вручну.

Можна масштабувати, розтягувати та зміщувати зображення, поки не буде видно те, що потрібно (наприклад відсутні субтитри або текстові банери, що прокручуються). У разі форматування зображення для певного джерела (наприклад, під'єднаної ігрової консолі) можна повернутися до цього налаштування під час наступного використання ігрової консолі. Телевізор зберігає останнє налаштування, виконане для кожного з'єднання.

Щоб відформатувати зображення вручну, виконайте подані нижче кроки.

- 1 - Під час телеперегляду натисніть кнопку  (за наявності на пульті дистанційного керування) або .
- 2 - Виберіть "Розширені" та натисніть **ОК**.
- 3 - За допомогою функції "Змістити", "Масштабувати", "Розтягнути" або "Оригінал" налаштуйте зображення.
- 4 - Також для переходу до раніше збереженого формату виберіть "Останнє налаштування" та натисніть **ОК**.
- 5 - Або ж, щоб повернутися до налаштування, яке зображення мало, коли Ви відкрили **Формат зображення**, виберіть "Відмінити".

- **Змістити** – для зміщення зображення вибирайте стрілки. Можна змістити лише збільшене зображення.
- **Масштабувати** – для збільшення вибирайте стрілки.
- **Розтягнути** – для розтягування зображення по-горизонталі чи по-вертикалі вибирайте стрілки.
- **Відмінити** – виберіть, щоб повернутися до початкового формату зображення.
- **Оригінал** – відображення оригінального формату вхідного зображення. Це піксельний формат 1:1. Найкращий режим для зображень стандарту високої чіткості та комп'ютера.

Швидке налаштування зображення

Під час першого встановлення Ви встановили деякі параметри зображення, виконавши кілька простих кроків. Ці кроки можна виконати повторно за допомогою параметра "**Швидке налаштування зображення**". Для виконання цих кроків перевірте, чи телевізор може ввімкнути телеканал або показувати програму з під'єданого пристрою.

Щоб налаштувати зображення шляхом виконання кількох простих кроків, виконайте подані нижче дії.

- 1 - Натисніть , виберіть "**Усі налаштування**", після чого натисніть **ОК**.
- 2 - Виберіть "**Зображення**" і натисніть **>** (вправо), щоб відкрити меню.
- 3 - Виберіть "**Швидке налаштування зображення**".
- 4 - Виберіть "**Пуск**". Зробіть свій вибір за допомогою навігаційних кнопок.
- 5 - Потім виберіть "**Готово**".
- 6 - Натисніть **<** (вліво) (у разі потреби кілька разів), щоб закрити меню.

12.3

Звук

Стиль звуку

Вибір стилю

Для легкого налаштування звуку можна вибрати попередньо встановлене налаштування за допомогою параметра "Стиль звуку".

- 1 - Під час телеперегляду натисніть .
- 2 - Виберіть "**Звук**" і натисніть **>** (вправо), щоб відкрити меню.
- 3 - Виберіть "**Стиль звуку**", після чого виберіть один зі стилів у списку.
- 4 - Натисніть **<** (вліво) (у разі потреби кілька разів), щоб закрити меню.

Доступні подані далі стилі.

- **Персональні** – параметри звуку, налаштовані під час першого ввімкнення

- **Оригінал** – найбільш нейтральний параметр звуку
- **Фільм** – найкращі параметри для перегляду фільмів
- **Музика** – найкращі параметри для прослуховування музики
- **Гра** – найкращі параметри для гри

- **Новини** – найкращі параметри для мовлення

Відновлення стилю

Вибравши стиль звуку, можна налаштувати будь-який параметр звуку меню "**Налаштування**" > "**Звук**".

Вибраний стиль збереже внесені зміни. Рекомендується налаштовувати параметри звуку лише для стилю "**Персональні**". Стиль звуку "Персональні" може зберегти налаштування для кожного окремого джерела у меню "Джерела".

Щоб відновити початкове налаштування стилю, виконайте подані нижче кроки.

- 1 - Під час телеперегляду натисніть .
- 2 - Виберіть "**Звук**" і натисніть **>** (вправо), щоб відкрити меню.
- 3 - Виберіть "**Стиль звуку**", після чого виберіть стиль звуку, який потрібно відновити.
- 4 - Виберіть "**Відновити стиль**". Стиль буде відновлено.
- 5 - Натисніть **<** (вліво) (у разі потреби кілька разів), щоб закрити меню.

Параметри звуку

Низькі частоти

Параметр "**Низькі частоти**" дає змогу налаштувати рівень низьких тонів звуку.

Щоб налаштувати рівень, виконайте подані нижче кроки.

- 1 - Натисніть , виберіть "**Усі налаштування**", після чого натисніть **ОК**.
- 2 - Виберіть "**Звук**" і натисніть **>** (вправо), щоб відкрити меню.
- 3 - Виберіть "**Низькі частоти**" і натисніть **>** (вправо).
- 4 - За допомогою стрілок **^** (вгору) або **v** (вниз) налаштуйте значення.
- 5 - Натисніть **<** (вліво) (у разі потреби кілька разів), щоб закрити меню.

Високі частоти

Параметр "**Високі частоти**" дає змогу налаштувати рівень високих тонів звуку.

Щоб налаштувати рівень, виконайте подані нижче кроки.

- 1 - Натисніть , виберіть "**Усі налаштування**", після чого натисніть **ОК**.
- 2 - Виберіть "**Звук**" і натисніть **>** (вправо), щоб відкрити

меню.

3 - Виберіть "**Високі частоти**" і натисніть **>** (вправо).

4 - За допомогою стрілок **▲** (вгору) або **▼** (вниз) налаштуйте значення.

5 - Натисніть **<** (вліво) (у разі потреби кілька разів), щоб закрити меню.

Гучність навушників

Параметр "**Гучність навушників**" дає змогу окремо налаштувати гучність під'єднаних навушників.

Щоб налаштувати гучність, виконайте подані нижче кроки.

1 - Натисніть **⚙️**, виберіть "**Усі налаштування**", після чого натисніть **ОК**.

2 - Виберіть "**Звук**" і натисніть **>** (вправо), щоб відкрити меню.

3 - Виберіть "**Гучність навушників**".

4 - За допомогою стрілок **▲** (вгору) або **▼** (вниз) налаштуйте значення.

5 - Натисніть **<** (вліво) (у разі потреби кілька разів), щоб закрити меню.

Гучність сабвуфера

У разі під'єднання бездротового сабвуфера Bluetooth можна дещо збільшити або зменшити його гучність.

Щоб відрегулювати гучність, виконайте подані нижче кроки.

1 - Натисніть **⚙️**, виберіть "**Усі налаштування**", після чого натисніть **ОК**.

2 - Виберіть "**Звук**" і натисніть **>** (вправо), щоб відкрити меню.

3 - Виберіть "**Гучність сабвуфера**".

4 - Натисніть кнопки **▲** (вгору) або **▼** (вниз), щоб налаштувати значення.

5 - Натисніть **<** (вліво) (у разі потреби кілька разів), щоб закрити меню.

Incredible Surround

Параметр "**Режим об'ємного звуку**" дає змогу налаштувати звуковий ефект гучномовців телевізора.

Щоб налаштувати режим об'ємного звуку, виконайте подані нижче кроки.

1 - Натисніть **⚙️**, виберіть "**Усі налаштування**", після чого натисніть **ОК**.

2 - Виберіть "**Звук**" і натисніть **>** (вправо), щоб відкрити меню.

3 - Виберіть "**Режим об'ємного звуку**".

4 - Виберіть "**Стерео**" або "**Incredible Surround**".

5 - Натисніть **<** (вліво) (у разі потреби кілька разів), щоб закрити меню.

Розміщення ТВ

Перше налаштування телевізора передбачає встановлення для цього параметра значення "**На підставці для ТВ**" або "**На стіні**". Якщо після першого налаштування телевізора Ви змінили його розташування, для найкращого відтворення звуку цей параметр потрібно налаштувати відповідно до нового розташування.

1 - Натисніть **⚙️**, виберіть "**Усі налаштування**", після чого натисніть **ОК**.

2 - Виберіть "**Звук**" і натисніть **>** (вправо), щоб відкрити меню.

3 - Виберіть "**Розміщення ТВ**".

4 - Виберіть "**На підставці для ТВ**" або "**На стіні**".

5 - Натисніть **<** (вліво) (у разі потреби кілька разів), щоб закрити меню.

Додаткові параметри звуку

Автом. регулювання гучності

Параметр "**Автом. регулювання гучності**" дає змогу налаштувати на телевізорі автоматичне усунення раптових перепадів рівня гучності. Зазвичай це відбувається на початку рекламних роликів чи під час перемикання каналів.

Для увімкнення або вимкнення виконайте подані нижче кроки.

1 - Натисніть **⚙️**, виберіть "**Усі налаштування**", після чого натисніть **ОК**.

2 - Виберіть "**Звук**" і натисніть **>** (вправо), щоб відкрити меню.

3 - Виберіть "**Розширені**" і натисніть **>** (вправо), щоб відкрити меню.

4 - Виберіть "**Авторег. гучн.**" і натисніть **>** (вправо), щоб увійти в меню.

5 - Виберіть "**Увімк.**" або "**Вимк.**".

6 - Натисніть **<** (вліво) (у разі потреби кілька разів), щоб закрити меню.

Clear Sound

Параметр "**Clear Sound**" дає змогу покращити звук для мовлення. Він ідеально підходить для новин. Функцію покращення мовлення можна увімкнути чи вимкнути.

Для увімкнення або вимкнення виконайте подані нижче кроки.

1 - Натисніть **⚙️**, виберіть "**Усі налаштування**", після чого натисніть **ОК**.

2 - Виберіть "**Звук**" і натисніть **>** (вправо), щоб відкрити меню.

3 - Виберіть "**Розширені**" > "**Clear Sound**".

4 - Виберіть "**Увімк.**" або "**Вимк.**".

5 - Натисніть **<** (вліво) (у разі потреби кілька разів), щоб закрити меню.

Формат виведення звуку

Якщо Ваша система домашнього кінотеатру підтримує технології обробки багатоканального звуку, такі як Dolby Digital, DTS® чи подібні, виберіть для параметра "Формат виведення звуку" значення "Багатоканальний". Значення "Багатоканальний" дає телевізору змогу надсилати стиснутий багатоканальний аудіосигнал із телеканалу або під'єданого програвача на систему домашнього кінотеатру. Якщо Ваша система домашнього кінотеатру не підтримує обробки багатоканального звуку, виберіть значення "Стерео".

Щоб налаштувати "Формат виведення звуку", виконайте подані нижче кроки.

- 1 - Натисніть , виберіть "Усі налаштування", після чого натисніть **ОК**.
- 2 - Виберіть "Звук" і натисніть **>** (вправо), щоб відкрити меню.
- 3 - Виберіть "Розширені" > "Формат виведення звуку".
- 4 - Виберіть пункт "Багатоканальні" чи "Стерео".
- 5 - Натисніть **<** (вліво) (у разі потреби кілька разів), щоб закрити меню.

Налаштування виведення звуку

Використовуйте параметр "Налаштування виведення звуку" для налаштування рівня гучності звуку телевізора відповідно до рівня гучності звуку системи домашнього кінотеатру в разі перемикання між ними. Причиною різниці в рівні гучності можуть бути різні способи обробки аудіосигналу.

Щоб усунути різницю у рівні гучності, виконайте подані нижче кроки.

- 1 - Натисніть , виберіть "Усі налаштування", після чого натисніть **ОК**.
- 2 - Виберіть "Звук" і натисніть **>** (вправо), щоб відкрити меню.
- 3 - Виберіть "Розширені" > "Налаштування виведення звуку".
- 4 - Якщо різниця у гучності велика, виберіть пункт "Більше". Якщо різниця у гучності невелика, виберіть пункт "Менше".
- 5 - Натисніть **<** (вліво) (у разі потреби кілька разів), щоб закрити меню.

Налаштування виведення звуку стосується аудіосигналів режиму з'єднання "аудіовхід – оптичний" та режиму з'єднання HDMI ARC.

Затримка виведення звуку

Якщо на системі домашнього кінотеатру налаштувати затримку синхронізації звуку для синхронізації звуку із зображенням, на телевізорі потрібно вимкнути параметр "Затримка виведення звуку".

Щоб вимкнути параметр "Затримка виведення звуку",

виконайте подані нижче кроки.

- 1 - Натисніть , виберіть "Усі налаштування", після чого натисніть **ОК**.
- 2 - Виберіть "Звук" і натисніть **>** (вправо), щоб відкрити меню.
- 3 - Виберіть "Розширені" > "Затримка виведення звуку".
- 4 - Виберіть пункт "Вимк.".
- 5 - Натисніть **<** (вліво) (у разі потреби кілька разів), щоб закрити меню.

Корекція виведення звуку

Якщо налаштувати затримку на системі домашнього кінотеатру неможливо, її можна налаштувати на телевізорі за допомогою параметра "Корекція виведення звуку".

Щоб синхронізувати звук на телевізорі, виконайте подані нижче кроки.

- 1 - Натисніть , виберіть "Усі налаштування", після чого натисніть **ОК**.
- 2 - Виберіть "Звук" і натисніть **>** (вправо), щоб відкрити меню.
- 3 - Виберіть "Розширені" > "Корекція виведення звуку".
- 4 - За допомогою повзунка налаштуйте корекцію виведення звуку.
- 5 - Натисніть **<** (вліво) (у разі потреби кілька разів), щоб закрити меню.

Гучномовці

Вибір гучномовців

У цьому меню можна увімкнути або вимкнути гучномовці телевізора. У разі підключення системи домашнього кінотеатру або бездротового гучномовця Bluetooth можна вибрати пристрій для відтворення звуку з телевізора. Усі доступні системи гучномовців відображено у цьому списку.

Якщо для аудіопристрою (наприклад, для системи домашнього кінотеатру) використовується під'єднання HDMI CEC, можна вибрати параметр "Автозапуск EasyLink". Телевізор увімкне аудіопристрій, надішле свій аудіосигнал пристрою і вимкне свої гучномовці.

Щоб налаштувати гучномовці телевізора, виконайте подані нижче кроки.

- 1 - Натисніть , виберіть "Усі налаштування", після чого натисніть **ОК**.
- 2 - Виберіть "Звук" і натисніть **>** (вправо), щоб відкрити меню.
- 3 - Виберіть "Розширені" і натисніть **>** (вправо), щоб відкрити меню.
- 4 - Виберіть "Гучномовці" і натисніть **>** (вправо), щоб відкрити меню.
- 5 - Виберіть "Увімк.", "Вимк." або "Автозапуск EasyLink".
- 6 - Натисніть **<** (вліво) (у разі потреби кілька разів), щоб закрити меню.

Параметри Ambilight

Стиль Ambilight

Для отримання детальнішої інформації в меню "Довідка" виберіть "Ключові слова" і знайдіть пункт "Стиль Ambilight".

Параметри Ambilight

Яскравість Ambilight

Параметр "Яскравість" Ambilight дає змогу налаштувати рівень яскравості підсвітки Ambilight.

Щоб налаштувати рівень, виконайте подані нижче кроки.

- 1 - Натисніть , виберіть "Усі налаштування", після чого натисніть **ОК**.
- 2 - Виберіть "Ambilight" і натисніть **>** (вправо), щоб відкрити меню.
- 3 - Виберіть "Яскравість".
- 4 - За допомогою стрілок **▲** (вгору) або **▼** (вниз) налаштуйте значення.
- 5 - Натисніть **<** (вліво) (у разі потреби кілька разів), щоб закрити меню.

Насиченість Ambilight

Параметр "Насиченість" Ambilight дає змогу налаштувати рівень насиченості кольору підсвітки Ambilight.

Щоб налаштувати рівень, виконайте подані нижче кроки.

- 1 - Натисніть , виберіть "Усі налаштування", після чого натисніть **ОК**.
- 2 - Виберіть "Ambilight" і натисніть **>** (вправо), щоб відкрити меню.
- 3 - Виберіть "Насиченість".
- 4 - За допомогою стрілок **▲** (вгору) або **▼** (вниз) налаштуйте значення.
- 5 - Натисніть **<** (вліво) (у разі потреби кілька разів), щоб закрити меню.

Додаткові параметри Ambilight

Колір стіни

Параметр "Колір стіни" дає змогу нейтралізувати вплив кольорової стіни на кольори Ambilight. Виберіть колір стіни позаду телевізора, і телевізор змінить кольори Ambilight, щоб вони були такими, як задумано.

Щоб вибрати колір стіни, виконайте подані нижче дії. . .

- 1 - Натисніть , виберіть "Усі налаштування", після чого натисніть **ОК**.
- 2 - Виберіть "Ambilight" і натисніть **>** (вправо), щоб

відкрити меню.

3 - Виберіть "Розширені" > "Колір стіни".

4 - На палітрі кольорів виберіть колір, який відповідає кольору стіни за телевізором.

5 - Натисніть **<** (вліво) (у разі потреби кілька разів), щоб закрити меню.

Вимкнення ТВ

Параметр "Вимкнення ТВ" дає змогу налаштувати негайне вимкнення чи повільне згасання підсвітки Ambilight після вимкнення телевізора. Повільне згасання дає трохи часу для увімкнення світла у кімнаті.

Щоб вибрати спосіб вимкнення підсвітки Ambilight, виконайте подані нижче кроки.

- 1 - Натисніть , виберіть "Усі налаштування", після чого натисніть **ОК**.
- 2 - Виберіть "Ambilight" і натисніть **>** (вправо), щоб відкрити меню.
- 3 - Виберіть "Розширені" > "Вимкнення ТВ".
- 4 - Виберіть пункт "Затухання до вимкнення" чи "Негайне вимкнення".
- 5 - Натисніть **<** (вліво) (у разі потреби кілька разів), щоб закрити меню.

Налаштування ISF

Коли майстер ISF виконує калібрування телевізора, можна відкалібрувати статичний колір Ambilight. Можна вибрати будь-який колір для калібрування. Після виконання калібрування ISF можна вибрати статичний колір ISF.

Щоб вибрати статичний колір ISF, виконайте подані нижче кроки.

Натисніть  (Ambilight), виберіть "ISF" і натисніть **ОК**.

Щоб виконати налаштування ISF, виконайте подані нижче дії.

- 1 - Натисніть , виберіть "Усі налаштування", після чого натисніть **ОК**.
- 2 - Виберіть "Ambilight" і натисніть **>** (вправо), щоб відкрити меню.
- 3 - Виберіть "Розширені" > "Налаштування ISF".
- 4 - Натисніть **<** (вліво) (у разі потреби кілька разів), щоб закрити меню.

Щоб скинути налаштування ISF, виконайте подані нижче дії.

- 1 - Натисніть , виберіть "Усі налаштування", після чого натисніть **ОК**.
- 2 - Виберіть "Ambilight" і натисніть **>** (вправо), щоб відкрити меню.
- 3 - Виберіть "Розширені" > "Скинути налаштування ISF".
- 4 - Натисніть **<** (вліво) (у разі потреби кілька разів), щоб

закрити меню.

Ambilight + hue

Налаштування

Крок 1. Мережа

У цьому першому кроці Ви підготуєте телевізор до пошуку контролера Philips hue Bridge. Телевізор і контролер Philips hue Bridge повинні використовувати ту саму мережу.

Налаштування

- 1 - Підключіть контролер ламп Philips hue до розетки.
- 2 - За допомогою кабеля Ethernet підключіть контролер ламп Philips hue до маршрутизатора, який використовується для телевізора.
- 3 - Увімкніть лампи hue.

Щоб почати налаштування, виконайте подані нижче кроки.

- 1 - Натисніть , виберіть "Усі налаштування", після чого натисніть **ОК**.
- 2 - Виберіть "Ambilight" > "Ambilight+Hue".
- 3 - Виберіть "Налаштування".
- 4 - Виберіть "Пуск" і натисніть **ОК**. Телевізор виконає пошук контролера ламп Philips hue. Якщо телевізор ще не підключено до мережі, спочатку він почне налаштовувати мережу. Якщо контролер Philips hue з'явиться у списку...

перейдіть до кроку 2. Контролер ламп hue.

Для отримання детальнішої інформації про підключення телевізора до домашньої мережі в меню "Довідка" виберіть "Ключові слова" і знайдіть пункт "Мережа, бездротова".

Крок 2. Контролер ламп hue

У наступному кроці телевізор буде з'єднано з контролером Philips hue Bridge.

Телевізор можна під'єднати лише до одного контролера hue Bridge.

Для з'єднання контролера hue Bridge виконайте подані нижче кроки.

- 1 - Коли телевізор підключено до домашньої мережі, на його екрані з'являться доступні контролери hue Bridge. Якщо телевізор не знайшов контролера ламп hue, можна вибрати пункт "Шукати далі" та натиснути **ОК**. Якщо телевізор знайшов єдиний контролер ламп hue, виберіть назву контролера та натисніть **ОК**. Якщо у Вас є кілька контролерів ламп hue, виберіть потрібний контролер і натисніть **ОК**.
- 2 - Виберіть "Пуск" і натисніть **ОК**.
- 3 - Тепер перейдіть до контролера Philips hue Bridge та натисніть кнопку з'єднання на корпусі пристрою. Контролер hue Bridge буде з'єднано з телевізором. Зробіть це впродовж 30 секунд. Телевізор підтвердить з'єднання контролера hue Bridge із телевізором.

4 - Виберіть "ОК" і натисніть **ОК**.

Після з'єднання контролера Philips hue Bridge із телевізором перейдіть до сторінки "Лампи hue".

Крок 3. Лампи hue

У наступному кроці Ви виберете лампи Philips hue, які мають наслідувати Ambilight. Для Ambilight+hue можна вибрати щонайбільше 9 ламп Philips hue.

Щоб вибрати лампи для Ambilight+hue, виконайте подані нижче кроки.

- 1 - Позначте у списку лампи, які будуть використовуватися для слідування Ambilight. Щоб позначити лампу, виберіть її назву та натисніть **ОК**. У випадку позначення лампа блимне один раз.
- 2 - Після завершення виберіть "ОК" і натисніть **ОК**.

Крок 4. Налаштування лампи

У поданому далі кроці Ви налаштуєте кожну лампу Philips hue.

Щоб налаштувати кожну лампу hue, виконайте подані нижче кроки.

- 1 - Виберіть лампу, яку потрібно налаштувати, і натисніть **ОК**. Вибрана лампа блимає.
- 2 - Виберіть "Пуск" і натисніть **ОК**.
- 3 - Спершу вкажіть, де Ви встановили лампу відносно телевізора. Правильне налаштування параметра "Кут" забезпечить надсилання правильного кольору Ambilight лампі. Для налаштування положення виберіть панель із бігунцем.
- 4 - Після цього вкажіть "Відстань" між лампою і телевізором. Що далі від телевізора, то слабший колір Ambilight. Для налаштування відстані виберіть панель із бігунцем.
- 5 - Потім налаштуйте "Яскравість" лампи. Для налаштування яскравості виберіть панель із бігунцем.
- 6 - Щоб зупинити налаштування цієї лампи, виберіть "ОК" і натисніть **ОК**.
- 7 - У меню "Налаштування Ambilight+hue" можна виконати те саме для кожної лампи.
- 8 - Після налаштування усіх ламп Ambilight+hue виберіть "Готово" та натисніть **ОК**.

Ambilight+hue можна використовувати.

Вимкнення

Щоб вимкнути Ambilight+hue, виконайте подані нижче дії.

- 1 - Натисніть , виберіть "Усі налаштування", після чого натисніть **ОК**.
- 2 - Виберіть "Ambilight" і натисніть > (вправо), щоб відкрити меню.
- 3 - Виберіть "Ambilight+Hue".

4 - Виберіть "Вимк." або "Увімк."

5 - Натисніть < (вліво) (у разі потреби кілька разів), щоб закрити меню.

Занурення

За допомогою параметра "Ефект занурення" можна налаштувати рівень відповідності ламп hue підсвітці Ambilight.

Щоб налаштувати ефект занурення Ambilight+hue, виконайте подані нижче дії.

1 - Натисніть ⚙️, виберіть "Усі налаштування", після чого натисніть ОК.

2 - Виберіть "Ambilight" і натисніть > (вправо), щоб відкрити меню.

3 - Виберіть "Ambilight+Hue" > "Ефект занурення".

4 - За допомогою стрілок ^ (вгору) або v (вниз) налаштуйте значення.

5 - Натисніть < (вліво) (у разі потреби кілька разів), щоб закрити меню.

Lounge Light+hue

Якщо встановлено Ambilight+hue, лампи hue можуть наслідувати світло Lounge Light від Ambilight. Лампи Philips hue підсилять ефект світла Lounge Light у кімнаті. Лампи hue вмикаються та автоматично налаштовуються відповідно до світла Lounge Light у разі налаштування Ambilight+hue. Якщо Ви не хочете, щоб лампи hue наслідували світло Lounge Light, їх можна вимкнути.

Щоб вимкнути лампи hue, виконайте подані нижче кроки.

1 - Натисніть ⚙️, виберіть "Усі налаштування", після чого натисніть ОК.

2 - Виберіть "Ambilight" і натисніть > (вправо), щоб відкрити меню.

3 - Виберіть "Ambilight+Hue" > "Lounge Light+Hue".

4 - Виберіть пункт "Вимк."

5 - Натисніть < (вліво) (у разі потреби кілька разів), щоб закрити меню.

Переглянути налаштування

За допомогою параметра "Переглянути налаштування" можна переглянути поточне налаштування Ambilight+hue, мережі, контролера Bridge та ламп.

Щоб переглянути налаштування Ambilight+hue, виконайте подані нижче дії.

1 - Натисніть ⚙️, виберіть "Усі налаштування", після чого натисніть ОК.

2 - Виберіть "Ambilight" і натисніть > (вправо), щоб відкрити меню.

3 - Виберіть "Ambilight+Hue" > "Переглянути налаштування".

4 - Натисніть < (вліво) (у разі потреби кілька разів), щоб

закрити меню.

Скидання налаштування

Щоб скинути налаштування Ambilight+hue, виконайте подані нижче дії.

1 - Натисніть ⚙️, виберіть "Усі налаштування", після чого натисніть ОК.

2 - Виберіть "Ambilight" і натисніть > (вправо), щоб відкрити меню.

3 - Виберіть "Ambilight+Hue" > "Скинути налаштування". Налаштування скинуто.

4 - Натисніть < (вліво) (у разі потреби кілька разів), щоб закрити меню.

12.5

Еконалаштування

Економія енергії

Меню "Еконалаштування" 🌿 включає параметри, які сприяють збереженню довкілля.

Економія енергії

Якщо вибрати параметр "Економія електроенергії", на телевізорі автоматично налаштовується стиль зображення "Звичайний" – параметр зображення, який найкраще заощаджує енергію.

Щоб налаштувати на телевізорі параметр "Економія енергії", виконайте подані нижче кроки.

1 - Натисніть ⚙️, виберіть "Усі налаштування", після чого натисніть ОК.

2 - Виберіть "Еконалаштування" і натисніть > (вправо), щоб відкрити меню.

3 - Виберіть "Економія енергії". Автоматично для параметра "Стиль зображення" налаштується значення "Звичайні".

4 - Натисніть < (вліво) (у разі потреби кілька разів), щоб закрити меню.

Вимкнення екрана

Якщо Ви лише слухаєте музику, можна вимкнути екран телевізора для економії електроенергії.

Щоб вимкнути лише екран телевізора, виконайте подані нижче кроки.

1 - Натисніть ⚙️, виберіть "Усі налаштування", після чого натисніть ОК.

2 - Виберіть "Еконалаштування" і натисніть > (вправо), щоб відкрити меню.

3 - Виберіть "Екран вимк.". Екран буде вимкнено.

4 - Натисніть < (вліво) (у разі потреби кілька разів), щоб закрити меню.

Щоб знову увімкнути екран, натисніть будь-яку кнопку на пульті дистанційного керування.

Таймер вимкнення

Якщо телевізор отримує телевізійний сигнал, однак Ви не натискаєте жодної кнопки на пульті дистанційного керування протягом 4 годин, телевізор вимикається автоматично для економії енергії. Крім того, якщо телевізор протягом 10 хвилин не отримує жодного телевізійного сигналу та команди пульта, він вимикається автоматично.

Якщо Ви використовуєте телевізор як монітор або для телеперегляду використовуєте цифровий приймач (телеприставку – STB) і не користуєтесь пультом дистанційного керування телевізора, вимикайте цю функцію автоматичного вимкнення.

Щоб скасувати таймер вимкнення, виконайте описані нижче кроки.

- 1 - Натисніть **⚙️**, виберіть "Усі налаштування", після чого натисніть **ОК**.
- 2 - Виберіть "Еконалаштування" та натисніть **>** (вправо), щоб відкрити меню.
- 3 - Виберіть "Таймер вимкнення".
- 4 - Натискайте стрілки **▲** (вгору) або **▼** (вниз), щоб налаштувати значення. У разі встановлення значення **0** функція автоматичного вимкнення скасовується.
- 5 - Натисніть **<** (вліво) (у разі потреби кілька разів), щоб закрити меню.

12.6

Загальні налаштування

Жорсткий диск USB

Щоб налаштувати та відформатувати жорсткий диск USB, виконайте подані нижче дії.

- 1 - Натисніть **⚙️**, виберіть "Усі налаштування", після чого натисніть **ОК**.
- 2 - Виберіть "Загальні налаштування" і натисніть **>** (вправо), щоб відкрити меню.
- 3 - Виберіть "Жорсткий диск USB".
- 4 - Виберіть "Пуск" і виконайте вказівки на екрані.
- 5 - Натисніть **<** (вліво) (у разі потреби кілька разів), щоб закрити меню.

Для отримання детальнішої інформації про встановлення жорсткого диска USB у меню "Довідка" виберіть "Ключові слова" і знайдіть пункт "Жорсткий диск USB, встановлення" або "Встановлення, жорсткий диск USB".

Налаштування USB-клавіатури

Щоб під'єднати USB-клавіатуру, увімкніть телевізор і скористайтеся одним із **USB**-роз'ємів на телевізорі. Після першого виявлення клавіатури телевізором можна вибрати її розкладку та перевірити вибране. Якщо спочатку вибрати кириличну або грецьку розкладку, можна вибрати додаткову латиничну розкладку.

Щоб змінити розкладку клавіатури після її вибору, виконайте подані нижче кроки.

- 1 - Натисніть **⚙️**, виберіть "Усі налаштування", після чого натисніть **ОК**.
- 2 - Виберіть "Загальні налаштування" і натисніть **>** (вправо), щоб відкрити меню.
- 3 - Щоб розпочати налаштування клавіатури, виберіть пункт **Налаштування USB-клавіатури**.

Яскравість логотипу Philips

Можна вимкнути або налаштувати яскравість логотипа Philips спереду на телевізорі.

Для налаштування чи вимкнення виконайте подані нижче кроки.

- 1 - Натисніть **⚙️**, виберіть "Усі налаштування", після чого натисніть **ОК**.
- 2 - Виберіть "Загальні налаштування" та натисніть **>** (вправо), щоб відкрити меню.
- 3 - Виберіть "Яскравість логотипу Philips" і натисніть **>** (вправо), щоб увійти в меню.
- 4 - Виберіть "Мінімум", "Помірно", "Максимум" або "Вимк.", щоб вимкнути освітлення логотипа.
- 5 - Натисніть **<** (вліво) (у разі потреби кілька разів), щоб закрити меню.



Дім або магазин

Якщо телевізор знаходиться у магазині, на ньому можна налаштувати відображення заголовка з характеристиками телевізора. Для параметра "Стиль зображення" автоматично встановлюється значення "Яскраві". Параметр "Таймер вимкнення" вимкнено.

Щоб вибрати на телевізорі параметр "Магазин", виконайте подані нижче кроки.

- 1 - Натисніть **⚙️**, виберіть "Усі налаштування", після чого натисніть **ОК**.
- 2 - Виберіть "Загальні налаштування" і натисніть **>**

(вправо), щоб відкрити меню.

3 - Виберіть "Розташування" > "Магазин".

4 - Натисніть < (вліво) (у разі потреби кілька разів), щоб закрити меню.

Якщо Ви використовуєте телевізор вдома, виберіть для нього режим "Дім".

Налаштування для магазину

Якщо на телевізорі вибрано режим "Магазин", можна налаштувати доступність певного деморолика для використання у магазині.

1 - Натисніть ⚙️, виберіть "Усі налаштування", після чого натисніть **ОК**.

2 - Виберіть "Загальні налаштування" і натисніть > (вправо), щоб відкрити меню.

3 - Виберіть "Налаштування для магазину" і натисніть > (вправо), щоб відкрити меню.

4 - Змініть налаштування на власний розсуд.

5 - Натисніть < (вліво) (у разі потреби кілька разів), щоб закрити меню.

EasyLink

EasyLink

Щоб вимкнути функцію EasyLink, виконайте подані нижче кроки.

1 - Натисніть ⚙️, виберіть "Усі налаштування", після чого натисніть **ОК**.

2 - Виберіть "Загальні налаштування" і натисніть > (вправо), щоб відкрити меню.

3 - Виберіть "EasyLink", натисніть > (вправо), а потім знову виберіть "EasyLink".

4 - Виберіть пункт "Вимк.".

5 - Натисніть < (вліво) (у разі потреби кілька разів), щоб закрити меню.

Пульт ДК з функцією EasyLink

Щоб вимкнути "Пульт ДК з функцією EasyLink", виконайте подані нижче кроки.

1 - Натисніть ⚙️, виберіть "Усі налаштування", після чого натисніть **ОК**.

2 - Виберіть "Загальні налаштування" і натисніть > (вправо), щоб відкрити меню.

3 - Виберіть "EasyLink" > "Пульт ДК з функцією Easylink".

4 - Виберіть пункт "Вимк.".

5 - Натисніть < (вліво) (у разі потреби кілька разів), щоб закрити меню.

HDMI Ultra HD

Цей телевізор може відображати сигнали Ultra HD. Деякі пристрої, під'єднані за допомогою HDMI, не розпізнають телевізора з Ultra HD і можуть не працювати належним чином або відображати спотворене зображення чи звук. Щоб запобігти збою у роботі такого пристрою, для якості сигналу можна вибрати рівень, який підходить для пристрою. Якщо пристрій не використовує сигнали Ultra HD, можна вимкнути функцію Ultra HD для цього з'єднання HDMI.

Налаштування "UHD 4:4:4/4:2:2" дозволяє надходження сигналів UHD YCbCr 4:4:4 / 4:2:2. Налаштування "UHD 4:2:0" дозволяє надходження сигналів UHD YCbCr 4:2:0.

Щоб налаштувати якість сигналу, виконайте подані нижче кроки.

1 - Натисніть ⚙️, виберіть "Усі налаштування", після чого натисніть **ОК**.

2 - Виберіть "Загальні налаштування" і натисніть > (вправо), щоб відкрити меню.

3 - Виберіть "HDMI Ultra HD".

4 - Виберіть "UHD 4:4:4/4:2:2", "UHD 4:2:0" або "UHD вимк.".

5 - Натисніть < (вліво) (у разі потреби кілька разів), щоб закрити меню.

Якщо виникає спотворення зображення та звуку пристрою, підключеного до роз'єму **HDMI 1** або **HDMI 2**, під'єднайте пристрій до роз'єму **HDMI 3** або **HDMI 4** на цьому телевізорі.

Для отримання детальнішої інформації у меню "Довідка" виберіть "Ключові слова" і знайдіть пункт "Проблеми, HDMI" або "Проблеми, з'єднання HDMI".

Розширені налаштування

Телегід

Телегід отримує інформацію (дані) з каналів чи Інтернету. У деяких регіонах і для деяких каналів ці дані можуть бути недоступними. Телевізор може збирати дані телегіда для каналів, які встановлено на телевізорі. Телевізор не збирає дані телегіда з каналів, які Ви дивитесь із цифрового приймача чи декодера.

Телевізор постачається із налаштуванням даних "Зі станції телемовлення".

Якщо телегід отримує дані з Інтернету, поруч із цифровими каналами він може також відображати аналогові канали. У меню телегіда також відображається малий екран з поточним каналом.

З Інтернету

Якщо телевізор під'єднано до Інтернету, його можна налаштувати на отримання даних для телегіда з Інтернету.

Щоб налаштувати отримання даних для телегіда,

виконайте подані нижче кроки.

- 1 - Натисніть **⚙️**, виберіть "Усі налаштування", після чого натисніть **ОК**.
- 2 - Виберіть "Загальні налаштування" і натисніть **>** (вправо), щоб відкрити меню.
- 3 - Виберіть "Розширені" > "Телегід" > "З Інтернету".
- 4 - Натисніть **<** (вліво) (у разі потреби кілька разів), щоб закрити меню.

Логотипи каналів

У деяких країнах телевізор може відображати логотипи каналів.

Щоб ці логотипи не з'являлися, їх можна вимкнути.

Щоб вимкнути логотипи, виконайте подані нижче кроки.

- 1 - Натисніть **⚙️**, виберіть "Усі налаштування", після чого натисніть **ОК**.
- 2 - Виберіть "Загальні налаштування" і натисніть **>** (вправо), щоб відкрити меню.
- 3 - Виберіть "Розширені" > "Логотипи каналів" і натисніть **>** (вправо), щоб відкрити меню.
- 4 - Виберіть пункт "Вимк.".
- 5 - Натисніть **<** (вліво) (у разі потреби кілька разів), щоб закрити меню.

HbbTV

Якщо телеканал пропонує сторінки HbbTV, для їх перегляду потрібно спочатку увімкнути HbbTV в налаштуваннях ТВ.

- 1 - Натисніть **⚙️**, виберіть "Усі налаштування", після чого натисніть **ОК**.
- 2 - Виберіть "Загальні налаштування" і натисніть **>** (вправо), щоб відкрити меню.
- 3 - Виберіть "Розширені" > "HbbTV".
- 4 - Виберіть "Увімк." або "Вимк.".
- 5 - Натисніть **<** (вліво) (у разі потреби кілька разів), щоб закрити меню.

Щоб уникнути доступу на сторінки HbbTV на певному каналі, можна заблокувати сторінки HbbTV лише для цього каналу.

- 1 - Увімкніть канал, для якого потрібно заблокувати сторінки HbbTV.
- 2 - Натисніть **+ OPTIONS**, виберіть "Параметри" > "HbbTV на цьому каналі".
- 3 - Виберіть пункт "Вимк.".

Заводські налаштування

Можна відновити початкові (заводські) налаштування телевізора.

Щоб відновити початкові налаштування, виконайте подані нижче кроки.

- 1 - Натисніть **⚙️**, виберіть "Усі налаштування", після чого

натисніть **ОК**.

- 2 - Виберіть "Загальні налаштування" і натисніть **>** (вправо), щоб відкрити меню.

- 3 - Виберіть "Заводські налаштування".

- 4 - Виберіть **ОК**.

- 5 - Натисніть **<** (вліво) (у разі потреби кілька разів), щоб закрити меню.

Встановлення ТВ

Можна перевстановити всі налаштування телевізора. Налаштування телевізора буде повністю перевстановлено.

Щоб перевстановити всі налаштування телевізора, виконайте подані нижче кроки.

- 1 - Натисніть **⚙️**, виберіть "Усі налаштування", після чого натисніть **ОК**.
- 2 - Виберіть "Загальні налаштування" та "Перевстановлення ТВ".
- 3 - Виконайте вказівки на екрані. Встановлення може тривати кілька хвилин.

12.7

Годинник, регіон та мова

Мова меню

Щоб змінити мову меню і повідомлень телевізора, виконайте подані нижче кроки.

- 1 - Натисніть **⚙️**, виберіть "Усі налаштування", після чого натисніть **ОК**.
- 2 - Виберіть "Регіон та мова" і натисніть **>** (вправо), щоб відкрити меню.
- 3 - Виберіть "Мова" > "Мова меню".
- 4 - Виберіть потрібну мову і натисніть **ОК**.
- 5 - Натисніть **<** (вліво) (у разі потреби кілька разів), щоб закрити меню.

Параметри мови

Параметри мови аудіосупроводу

Цифрові телеканали можуть пропонувати аудіосупровід програми кількома мовами. Можна встановити потрібну основну й додаткову мови аудіосупроводу. Якщо аудіосупровід буде доступним однією із цих мов, телевізор вибере її.

Якщо аудіосупровід встановленими мовами недоступний, можна вибрати іншу доступну мову.

Для встановлення основної і додаткової мов аудіосупроводу виконайте подані нижче кроки.

- 1 - Натисніть **⚙️**, виберіть "Усі налаштування", після чого натисніть **ОК**.
- 2 - Виберіть "Регіон та мова" і натисніть **>** (вправо), щоб

відкрити меню.

3 - Виберіть "Мови" > "Основне аудіо" або "Додаткове аудіо".

4 - Виберіть потрібну мову.

5 - Натисніть < (вліво) (у разі потреби кілька разів), щоб закрити меню.

Субтитри

Увімкнення

Щоб увімкнути субтитри, натисніть кнопку **SUBTITLE**.

Для субтитрів можна вибрати значення "Увімк.", "Вимк." або "Увімкнути на період вимкнення звуку".

Для автоматичного відображення субтитрів, коли програма транслюється іншою мовою, ніж встановлена, виберіть пункт "Автоматично". Також цей параметр дає змогу відображати субтитри автоматично, коли звук вимкнено.

Параметри мови субтитрів

Цифрові телеканали можуть пропонувати програму із субтитрами кількома мовами. Можна встановити потрібну основну й додаткову мови субтитрів. Якщо субтитри будуть доступні однією із цих мов, на екрані телевізора з'являться вибрані субтитри.

Якщо субтитри встановленими мовами недоступні, можна вибрати іншу доступну мову.

Для встановлення основної і додаткової мов субтитрів виконайте подані нижче кроки.

1 - Натисніть , виберіть "Усі налаштування", після чого натисніть **ОК**.

2 - Виберіть "Регіон та мова" і натисніть > (вправо), щоб відкрити меню.

3 - Виберіть "Мови" > "Основні субтитри" або "Додаткові субтитри".

4 - Виберіть потрібну мову.

5 - Натисніть < (вліво) (у разі потреби кілька разів), щоб закрити меню.

Субтитри з телетексту

Вмикати субтитри для кожного аналогового каналу потрібно вручну.

1 - Увімкніть канал і натисніть кнопку **ТЕХТ**, щоб відкрити телетекст.

2 - Введіть номер сторінки для субтитрів (зазвичай це **888**).

3 - Знову натисніть кнопку **ТЕХТ**, щоб закрити телетекст.

Після того як у меню "Субтитри" буде вибрано значення "Увімк.", під час перегляду цього аналогового каналу з'являться субтитри, якщо вони будуть доступні.

Мови телетексту

Сторінки телетексту

Щоб під час перегляду телеканалів відкрити телетекст, натисніть кнопку **ТЕХТ**.

Щоб закрити телетекст, натисніть **ТЕХТ** ще раз.

Вибір сторінки телетексту

Щоб вибрати сторінку, виконайте подану далі дію. . .

1 - Введіть номер сторінки за допомогою кнопок з цифрами.

2 - Для навігації використовуйте кнопки зі стрілками.

3 - Щоб вибрати один із пунктів із кольоровими позначками внизу екрана, натисніть кольорову кнопку.

Підсторінки телетексту

Одна сторінка телетексту може містити кілька підсторінок. Номери підсторінок подано на панелі біля номера головної сторінки.

Щоб вибрати підсторінку, натисніть < або >.



Сторінки телетексту Т.О.Р.

Деякі станції телемовлення пропонують телетекст Т.О.Р. Відкриття телетексту Т.О.Р. на сторінці телетексту: натисніть **+** **OPTIONS** та виберіть "Огляд Т.О.Р."

Вибрані сторінки

Телевізор складає список 10 останніх відкритих сторінок телетексту. Їх можна легко відкрити ще раз у стовпчику вибраних сторінок телетексту.

1 - У режимі телетексту виберіть зірочку у верхньому лівому куті екрана для відображення стовпчика вибраних сторінок.

2 - Натисніть  (вниз) або  (вгору), щоб вибрати номер сторінки, після чого натисніть **ОК**, щоб відкрити сторінку.

Очистити список можна за допомогою параметра "Очистити вибрані сторінки".

Пошук у телетексті

Можна вибрати слово і виконати його пошук у цілому тексті.

1 - Відкрийте сторінку телетексту та натисніть **ОК**.

2 - За допомогою клавіш зі стрілками виберіть потрібне слово або число.

3 - Щоб відразу перейти до цього слова або числа далі в телетексті, натисніть **ОК** ще раз.

4 - Щоб перейти далі до наступного співпадиння, натисніть **ОК** ще раз.

5 - Щоб припинити пошук, натисніть  (вгору), поки не вибрано жодного пункту.

Телетекст під'єданого пристрою

Деякі пристрої, які приймають сигнал телеканалів, також пропонують послугу телетексту.

Щоб відкрити телетекст під'єданого пристрою, виконайте подані нижче дії. . .

1 - Натисніть  виберіть пристрій, після чого натисніть

ОК.

2 - Під час перегляду каналу на пристрої натисніть кнопку **+** **OPTIONS**, виберіть пункт **"Показати кнопки пристрою"**, після чого натисніть кнопку **☰** та **ОК**.

3 - Щоб приховати кнопки пристрою, натисніть **← BACK**.

4 - Щоб закрити телетекст, натисніть **← BACK** ще раз.

Цифровий текст (лише у Великобританії)

Деякі станції цифрового мовлення пропонують на своїх цифрових телеканалах спеціальну послугу цифрового тексту чи послугу інтерактивного телебачення. Сюди належить звичайний телетекст із кольоровими кнопками, кнопками зі стрілками та цифрами для вибору і перегляду.

Щоб закрити цифровий текст, натисніть **← BACK**.

Параметри телетексту

У режимі телетексту натисніть кнопку **+** **OPTIONS**, щоб вибрати подане нижче.

- **Призупинення гортання сторінок**

Припинення автоматичного гортання підсторінок.

- **Розділення екрана / Повноекранний режим**

Відображення телеканалу та поруч телетексту.

- **Огляд Т.О.Р.**

Відкривання телетексту Т.О.Р. Т.О.Р.

- **Збільшення**

Збільшення сторінки телетексту для зручного читання.

- **Відкриття**

Відображення прихованої інформації на сторінці.

- **Гортання підсторінок**

Гортання підсторінок за їх наявності.

- **Мова**

Перехід до групи символів для відображення телетексту належним чином.

- **Телетекст 2.5**

Увімкнення функції телетексту 2.5 для більшої кількості кольорів і кращої графіки.

Налаштування телетексту

Мова телетексту

Деякі станції цифрового телевізійного мовлення пропонують телетекст різними мовами.

Для встановлення мови основного і додаткового телетексту виконайте подані нижче дії. . .

1 - Натисніть **⚙**, виберіть **"Усі налаштування"**, після чого натисніть **ОК**.

2 - Виберіть **"Регіон та мова"** і натисніть **➤** (вправо), щоб відкрити меню.

3 - Виберіть **"Мова"** > **"Основний телетекст"** або **"Додатковий телетекст"**.

4 - Виберіть потрібні мови телетексту.

5 - Натисніть **←** (вліво) (у разі потреби кілька разів), щоб закрити меню.

Телетекст 2.5

За наявності телетекст 2.5 пропонує більше кольорів та

кращу графіку. За замовчуванням телетекст 2.5 є увімкнений.

Щоб вимкнути функцію телетексту 2.5, виконайте подані нижче кроки.

1 - Натисніть **TEXT**.

2 - Відкривши телетекст, натисніть кнопку **+** **OPTIONS**.

3 - Виберіть пункт **"Телетекст 2.5"** > **"Вимк."**.

4 - Натисніть **←** (вліво) (у разі потреби кілька разів), щоб закрити меню.

Годинник

Дата й час

Автоматично

Для годинника телевізора стандартним є налаштування **"Автоматично"**. Відомості про час ґрунтуються на основі трансльованого всесвітнього скоординованого часу (UTC).

Якщо годинник у телевізорі показує неправильний час, для нього можна вибрати параметр **"Залежно від країни"**. У деяких країнах можна вибрати конкретний часовий пояс або скоригований час. У деяких країнах для окремих операторів мережі параметри годинника приховано для запобігання неправильному його налаштуванню.

Щоб налаштувати годинник телевізора, виконайте подані нижче дії.

1 - Натисніть **⚙**, виберіть **"Усі налаштування"**, після чого натисніть **ОК**.

2 - Виберіть **"Регіон та мова"**, **"Годинник"** > **"Режим автоналаштування часу"**.

3 - Виберіть **"Автоматично"** або **"Залежно від країни"**.

4 - Для повернення на крок назад натисніть **←** (вліво).

Вручну

Якщо жодне з автоматичних налаштувань не дозволяє правильно відобразити час, можна встановити час вручну.

Проте, якщо Ви плануєте записи з телегіда, радимо не змінювати час і дату вручну. У деяких країнах для окремих операторів мережі параметри годинника приховано для запобігання неправильному його налаштуванню.

Щоб налаштувати годинник телевізора вручну (за наявності), виконайте подані нижче дії.

1 - Натисніть **⚙**, виберіть **"Усі налаштування"**, після чого натисніть **ОК**.

2 - Виберіть **"Регіон та мова"**, потім **"Годинник"** > **"Режим автоналаштування часу"** і натисніть **ОК**.

3 - Виберіть **"Вручну"** і натисніть **ОК**.

4 - Натисніть **←** (вліво) і виберіть **"Дата"** або **"Час"**.

5 - Натисніть кнопки **▲** (вгору) або **▼** (вниз), щоб налаштувати значення.

6 - Для повернення на крок назад натисніть **←** (вліво).

Часовий пояс

У деяких країнах для правильного налаштування годинника телевізора можна вибрати певні часові пояси.

Щоб встановити часовий пояс (за наявності), виконайте подані нижче дії.

- 1 - Натисніть **⚙️**, виберіть "Усі налаштування", після чого натисніть **ОК**.
- 2 - Виберіть "Регіон та мова" і натисніть **➤** (вправо), щоб відкрити меню.
- 3 - Виберіть "Годинник" > "Часовий пояс".
- 4 - Залежно від країни, для виправлення значення годинника телевізора можна вибрати часовий пояс або налаштувати часовий зсув.
- 5 - Натисніть **⬅** (вліво) (у разі потреби кілька разів), щоб закрити меню.

Таймер сну

Функція "Таймер сну" дозволяє налаштувати телевізор на автоматичний перехід у режим очікування у попередньо визначений час.

Щоб налаштувати таймер сну, виконайте подані нижче кроки.

- 1 - Натисніть **⚙️**, виберіть "Усі налаштування", після чого натисніть **ОК**.
- 2 - Виберіть "Регіон та мова" і натисніть **➤** (вправо), щоб відкрити меню.
- 3 - Виберіть "Годинник" > "Таймер сну".
- 4 - За допомогою повзунка можна встановити час до 180 хвилин із кроком 5 хвилин. Якщо встановлено значення 0 хвилин, таймер сну вимкнено. Під час роботи таймера телевізор завжди можна вимкнути раніше або перевстановити час.
- 5 - Натисніть **⬅** (вліво) (у разі потреби кілька разів), щоб закрити меню.

12.8

Універсальний доступ

Увімкнення

Коли увімкнено параметр "Універсальний доступ", телевізор готовий до використання глухими, сліпими людьми або людьми з вадами слуху чи зору.

Увімкнення

Якщо під час встановлення функцію "Універсальний доступ" не було увімкнено, її можна увімкнути в меню "Універсальний доступ".

Щоб увімкнути параметр "Спеціальні можливості", виконайте подані нижче кроки.

- 1 - Натисніть **⚙️**, виберіть "Усі налаштування", після чого натисніть **ОК**.
- 2 - Виберіть "Універсальний доступ" і натисніть **➤** (вправо),

щоб увійти в меню.

3 - Потім виберіть "Універсальний доступ".

4 - Виберіть "Увімк.".

5 - Натисніть **⬅** (вліво) (у разі потреби кілька разів), щоб закрити меню.

Вади слуху

Деякі цифрові телеканали пропонують спеціальний аудіосупровід і субтитри, адаптовані для людей із вадами слуху або глухих людей. Якщо увімкнено параметр "Для людей із вадами слуху", телевізор автоматично переходить до адаптованого звуку та субтитрів, якщо вони є в наявності. Перед увімкненням параметра "Для людей із вадами слуху" потрібно увімкнути параметр "Універсальний доступ".

Щоб увімкнути параметр "Для людей із вадами слуху", виконайте подані нижче кроки.

- 1 - Натисніть **⚙️**, виберіть "Усі налаштування", після чого натисніть **ОК**.
- 2 - Виберіть "Універсальний доступ" і натисніть **➤** (вправо), щоб увійти в меню.
- 3 - Виберіть "Для людей із вадами слуху" і натисніть **➤** (вправо), щоб відкрити меню.
- 4 - Виберіть "Увімк.".
- 5 - Натисніть **⬅** (вліво) (у разі потреби кілька разів), щоб закрити меню.

Аудіокоментар

Увімкнення

До програм цифрових телеканалів може додаватися спеціальний аудіокоментар з описом подій на екрані. Щоб налаштувати аудіосупровід та ефекти для людей із вадами зору, спочатку потрібно увімкнути параметр "Аудіокоментар".

Також перед увімкненням параметра "Аудіокоментар" потрібно увімкнути функцію "Універсальний доступ" у меню "Налаштування".

Якщо вибрано параметр "Аудіокоментар", до звичайного аудіо додається коментар оповідача.

Щоб увімкнути функцію коментаря (за наявності), виконайте подані нижче кроки.

Щоб увімкнути функцію "Аудіокоментар", виконайте подані нижче кроки.

- 1 - Натисніть **⚙️**, виберіть "Усі налаштування", після чого натисніть **ОК**.
- 2 - Виберіть "Універсальний доступ" і натисніть **➤** (вправо), щоб увійти в меню.
- 3 - Виберіть "Аудіокоментар" і натисніть **➤** (вправо), щоб відкрити меню.
- 4 - Потім виберіть "Аудіокоментар".
- 5 - Виберіть "Увімк.".
- 6 - Натисніть **⬅** (вліво) (у разі потреби кілька разів), щоб

закрити меню.

Гучність мікшування

Можна міксувати гучність звичайного аудіо з аудіокоментарем.

Для мікшування гучності виконайте подані нижче кроки.

- 1 - Натисніть **⚙️**, виберіть "Усі налаштування", після чого натисніть **ОК**.
- 2 - Виберіть "Універсальний доступ" і натисніть **➤** (вправо), щоб увійти в меню.
- 3 - Виберіть "Аудіокоментар" > "Гучність мікшування".
- 4 - За допомогою стрілок **▲** (вгору) або **▼** (вниз) налаштуйте значення.
- 5 - Натисніть **◀** (вліво) (у разі потреби кілька разів), щоб закрити меню.

Звуковий ефект

Деякі аудіокоментарі можуть містити додаткові звукові ефекти, наприклад стереоефект чи ефект стихання звуку.

Щоб увімкнути параметр "Звукові ефекти" (за наявності), виконайте подані нижче кроки.

- 1 - Натисніть **⚙️**, виберіть "Усі налаштування", після чого натисніть **ОК**.
- 2 - Виберіть "Універсальний доступ" і натисніть **➤** (вправо), щоб увійти в меню.
- 3 - Виберіть "Аудіокоментар" > "Звукові ефекти".
- 4 - Виберіть "Увімк.".
- 5 - Натисніть **◀** (вліво) (у разі потреби кілька разів), щоб закрити меню.

Мовлення

Аудіокоментар може також містити субтитри для слів, які промовляють.

Щоб увімкнути ці субтитри (за наявності), виконайте подані нижче дії. . .

- 1 - Натисніть **⚙️**, виберіть "Усі налаштування", після чого натисніть **ОК**.
- 2 - Виберіть "Універсальний доступ" і натисніть **➤** (вправо), щоб увійти в меню.
- 3 - Виберіть "Аудіокоментар" > "Мовлення".
- 4 - Виберіть "Описові" або "Субтитри".
- 5 - Натисніть **◀** (вліво) (у разі потреби кілька разів), щоб закрити меню.

12.9

Блокування від дітей

Батьківський контроль

Щоб встановити мінімальний вік для перегляду програм з віковими обмеженнями, виконайте подані нижче дії.

- 1 - Натисніть **⚙️**, виберіть "Усі налаштування", після чого натисніть **ОК**.
- 2 - Виберіть "Блокування від дітей" і натисніть **➤** (вправо), щоб відкрити меню.
- 3 - Виберіть "Батьківський контроль", після чого виберіть одне зі значень віку у списку.
- 4 - Натисніть **◀** (вліво) (у разі потреби кілька разів), щоб закрити меню.

Блокування додатків

Для отримання детальнішої інформації в меню "Довідка" виберіть "Ключові слова" і знайдіть пункт "Блокування додатків".

Встановлення коду / Зміна коду

PIN-код блокування від дітей використовується для блокування або розблокування каналів чи програм.

Щоб встановити код блокування чи змінити поточний код, виконайте подані нижче кроки.

- 1 - Натисніть **⚙️**, виберіть "Усі налаштування", після чого натисніть **ОК**.
- 2 - Виберіть "Блокування від дітей" і натисніть **➤** (вправо), щоб відкрити меню.
- 3 - Виберіть "Встановлення коду" або "Зміна коду".
- 4 - Введіть 4-значний код. Якщо код вже встановлено, введіть поточний код блокування від дітей, а потім двічі введіть новий код.
- 5 - Натисніть **◀** (вліво) (у разі потреби кілька разів), щоб закрити меню.

Новий код встановлено.

Забули PIN-код блокування від дітей?

Якщо Ви забули PIN-код, можна анулювати поточний код і ввести новий.

- 1 - Натисніть **⚙️**, виберіть "Усі налаштування", після чого натисніть **ОК**.
- 2 - Виберіть "Блокування від дітей" і натисніть **➤** (вправо), щоб відкрити меню.
- 3 - Виберіть "Зміна коду".
- 4 - Введіть код заміни **8888**.
- 5 - Тепер введіть новий PIN-код блокування від дітей, після чого введіть його знову для підтвердження.
- 6 - Натисніть **◀** (вліво) (у разі потреби кілька разів), щоб закрити меню.

Новий код встановлено.

Відео, фотографії та музика

13.1

Через USB-з'єднання

Можна переглядати фотографії або відтворювати музику та відео, збережені на під'єднаному флеш-накопичувачі USB чи жорсткому диску USB.

Увімкнувши телевізор, вставте флеш-накопичувач USB чи жорсткий диск USB в один із USB-роз'ємів. Телевізор виявить пристрій і відобразить список мультимедійних файлів.

Якщо список файлів не з'являється автоматично, виконайте подані нижче кроки.

- 1 - Натисніть SOURCES, виберіть "USB", після чого натисніть **OK**.
- 2 - Виберіть "Пристрої USB" і натисніть (вправо) для пошуку файлів у структурі папки на накопичувачі.
- 3 - Щоб припинити відтворення відео, фотографій та музики, натисніть EXIT.

Попередження

У разі спроби призупинення відтворення або запису програми, коли під'єднано жорсткий диск USB, на екрані телевізора з'явиться запит щодо його форматування. Це форматування призведе до видалення усіх поточних файлів на жорсткому диску USB.

13.2

З комп'ютера чи NAS

Можна переглядати фотографії або відтворювати музику та відео з комп'ютера чи NAS (мережевий пристрій збереження даних) у домашній мережі.

Телевізор та комп'ютер або NAS мають бути в тій самій домашній мережі. На комп'ютері або NAS потрібно встановити програмне забезпечення медіасервера. На медіасервері необхідно налаштувати надання телевізору доступу до файлів. На екрані телевізора файли та папки відображаються так, як їх впорядковано медіасервером або як на комп'ютері чи NAS.

Телевізор не підтримує субтитри у відеопотоках з комп'ютера або NAS.

Якщо медіасервер підтримує функцію пошуку файлів, доступне поле пошуку.

Для перегляду та відтворення файлів на комп'ютері виконайте подані нижче кроки.

- 1 - Натисніть SOURCES, виберіть "Мережа", після чого натисніть **OK**.

- 2 - Виберіть "Пристрої SimplyShare" і натисніть (вправо), щоб вибрати потрібний пристрій.
- 3 - Можна переглядати та відтворювати файли.
- 4 - Щоб припинити відтворення відео, фотографій та музики, натисніть EXIT.

13.3

Зі служби хмарного зберігання даних

Можна переглядати фотографії або відтворювати музику та відео, завантажені у службу зберігання даних в онлайн-хмарі*.

За допомогою додатка "Хмарний провідник" можна підключитися до хмарних хостингів. Для підключення можна використовувати логін та пароль.

- 1 - Натисніть HOME.
- 2 - Прокрутіть вниз і виберіть "Додатки" > "Хмарний провідник", після чого натисніть **OK**.
- 3 - Виберіть потрібний хостинг.
- 4 - Підключіться та увійдіть в хостинг за допомогою логіна та пароля.
- 5 - Виберіть фотографію або відео для відтворення і натисніть **OK**.
- 6 - Натисніть (вліво), щоб повернутися на один крок назад, або натисніть BACK, щоб закрити меню.

* Така служба зберігання даних, як Dropbox™.

13.4

Меню "Вибране", "Найпопулярніше", "Останнє відтворене"

Перегляд вибраних файлів

- 1 - Натисніть SOURCES, виберіть "USB", після чого натисніть **OK**.
- 2 - Виберіть "Пристрої USB" та "Вибране".
- 3 - Можна переглянути всі вибрані файли у списку.

Перегляд найпопулярніших файлів

- 1 - Натисніть SOURCES, виберіть "USB", після чого натисніть **OK**.
- 2 - Виберіть "Пристрої USB" та "Найпопулярніше".
- 3 - Натисніть **OK**, щоб переглянути файли у списку, або натисніть + OPTIONS, щоб очистити список найпопулярнішого.

Перегляд останніх відтворених файлів

- 1 - Натисніть SOURCES, виберіть "USB", після чого натисніть **OK**.
- 2 - Виберіть "Пристрої USB" та "Останнє відтворене".
- 3 - Натисніть **OK**, щоб переглянути файли у списку, або натисніть + OPTIONS, щоб очистити список останнього відтвореного.

Відтворення відео

Панель керування

Для відображення або приховування панелі керування під час відтворення відео натисніть **INFO*** або **OK**.

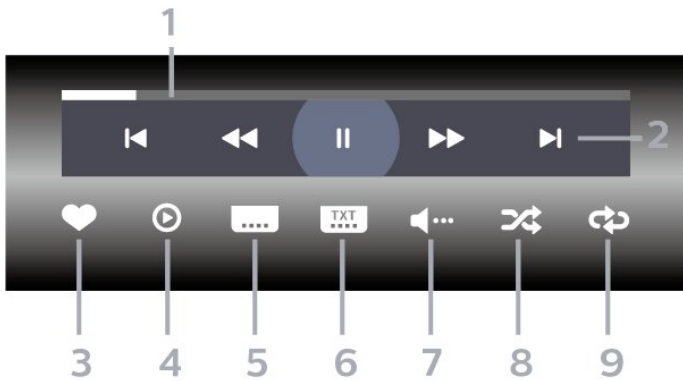

- 1 - Панель виконання завдання
- 2 - Панель керування відтворенням
 - ◀: перехід до попереднього відео у папці
 - ▶: перехід до наступного відео у папці
 - ◀◀: перемотка назад
 - ▶▶: швидка перемотка вперед
 - II: призупинення відтворення

- 3 - Позначення об'єкта як вибраного
- 4 - Відтворення усіх відео
- 5 - Субтитри: увімкнення і вимкнення субтитрів чи увімкнення їх на період вимкнення звуку.
- 6 - Мова субтитрів: вибір мови субтитрів
- 7 - Мова аудіосупроводу: вибір мови аудіосупроводу
- 8 - Довільно: відтворення файлів у довільному порядку
- 9 - Повтор: одноразове або безперервне відтворення усіх відео в цій папці

* Якщо на пульті дистанційного керування доступна кнопка **INFO**

Перегляд фотографій

Панель керування

Для відображення або приховування панелі керування під час відтворення слайдів натисніть **INFO*** або **OK**.

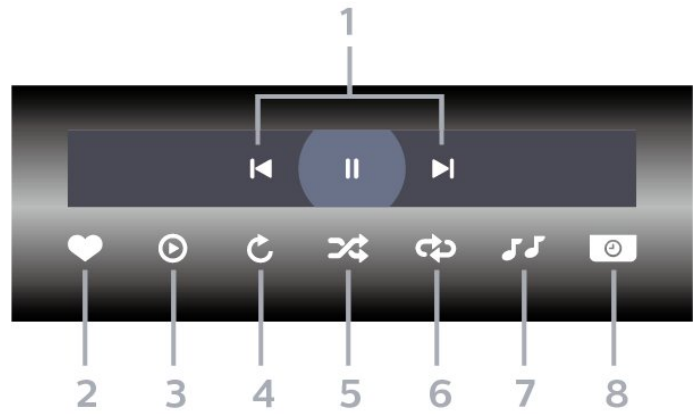

- 1 - Панель керування відтворенням
 - ◀: перехід до попередньої фотографії у папці
 - ▶: перехід до наступної фотографії у папці
 - II: призупинення відтворення слайдів

- 2 - Позначення об'єкта як вибраного
- 3 - Запуск показу слайдів
- 4 - Обертання фотографії
- 5 - Довільно: відтворення файлів у довільному порядку
- 6 - Повтор: одноразове або безперервне відтворення усіх фотографій у цій папці
- 7 - Зупинка відтворення музики тла
- 8 - Встановлення швидкості показу слайдів

* Якщо на пульті дистанційного керування доступна кнопка **INFO**

Відтворення музики

Панель керування

Для відображення або приховування панелі керування під час відтворення музики натисніть **INFO*** або **OK**.

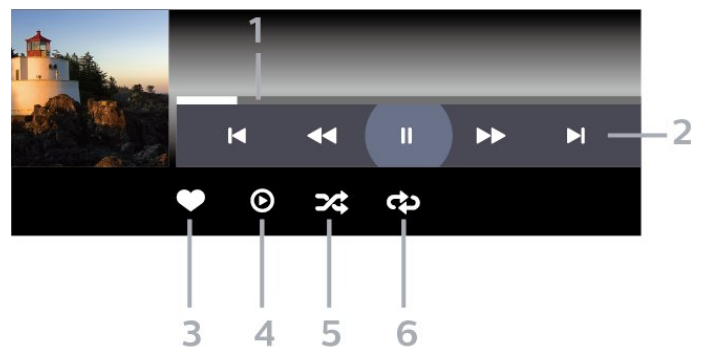

- 1 - Панель виконання завдання
- 2 - Панель керування відтворенням
 - ◀: перехід до попередньої музики у папці
 - ▶: перехід до наступної музики у папці
 - ◀◀: перемотка назад
 - ▶▶: швидка перемотка вперед
 - II: призупинення відтворення

3 - Позначення об'єкта як вибраного

4 - Відтворення усієї музики

5 - Довільно: відтворення файлів у довільному порядку

6 - Повтор: одноразове або безперервне відтворення усієї музики у цій папці

* Якщо на пульті дистанційного керування доступна кнопка  **INFO**

Телегід

14.1

Що потрібно?

Завдяки телегіду можна переглянути список поточних і запланованих телепрограм каналів. Залежно від того, звідки телегід отримує дані, відображаються аналогові та цифрові канали або лише цифрові канали. Не всі канали пропонують дані для телегіда.

Телевізор може збирати дані телегіда для каналів, які встановлено на телевізорі. Телевізор не збирає дані телегіда для каналів, які Ви дивитесь із цифрового приймача чи декодера.

14.2

Дані телегіда

Телегід отримує інформацію (дані) з каналів чи Інтернету. У деяких регіонах і для деяких каналів ці дані можуть бути недоступними. Телевізор може збирати дані телегіда для каналів, які встановлено на телевізорі. Телевізор не збирає дані телегіда з каналів, які Ви дивитесь із цифрового приймача чи декодера.

Телевізор постачається із налаштуванням даних "**Зі станції телемовлення**".

Якщо телегід отримує дані з Інтернету, поруч із цифровими каналами він може також відображати аналогові канали. У меню телегіда також відображається малий екран з поточним каналом.

З Інтернету

Якщо телевізор під'єднано до Інтернету, його можна налаштувати на отримання даних для телегіда з Інтернету.

Щоб налаштувати отримання даних для телегіда, виконайте подані нижче кроки.

1 - Натисніть , виберіть "**Усі налаштування**", після чого натисніть **OK**.

2 - Виберіть "**Загальні налаштування**" і натисніть **>** (вправо), щоб відкрити меню.

3 - Виберіть "**Розширені**" > "**Телегід**" > "**З Інтернету**" і натисніть **OK**.

4 - Натисніть **<** (вліво) (у разі потреби кілька разів), щоб закрити меню.

Зниклі записи

Якщо здається, що деякі записи зникли зі списку записів, можливо, змінено дані телегіда. Записи, зроблені за параметра "**Зі станції телемовлення**", стають невидимими у списку в разі вибору параметра "**З Інтернету**" чи навпаки. Можливо, телевізор автоматично встановив параметр "**З Інтернету**".

Для появи записів у списку записів виберіть параметр, який

був під час їх запису.

14.3

Використання телегіда

Відкривання телегіда

Щоб відкрити телегід, натисніть  **TV GUIDE**. Телегід покаже канали вибраного тюнера.

Щоб закрити його, знову натисніть  **TV GUIDE**.

Коли Ви відкриваєте телегід вперше, телевізор перевіряє усі телеканали на наявність інформації про програму. Це може тривати кілька хвилин. Дані телегіда зберігаються у телевізорі.

Увімкнення програми

З меню телегіда можна перейти до поточної програми.

Щоб перейти до програми (каналу), виберіть програму та натисніть **OK**.

Перегляд інформації про програму

Щоб переглянути інформацію про вибрану програму, виконайте подані нижче кроки.

1 - Натисніть **+** **OPTIONS** і виберіть "**Параметри**".

2 - Виберіть пункт "**Інформація про канал**" і натисніть **OK**.

3 - Натисніть **<** **BACK**, щоб закрити.

Зміна дня

У телегіді можна знайти програми, заплановані на наступні дні (щонайбільше на 8 днів наперед).

1 - Натисніть  **TV GUIDE**.

2 - Виберіть "**Зараз**" і натисніть **OK**.

3 - Виберіть потрібний день.

Встановлення нагадування

Можна встановити нагадування для програми. Перед початком програми з'явиться сповіщення. Можна відразу ввімкнути цей канал.

У телегіді програма з нагадуванням позначається за допомогою піктограми  (годинник).

Щоб встановити нагадування, виконайте подані нижче кроки.

1 - Натисніть  **TV GUIDE** і виберіть наступну програму.

2 - Натисніть **+** **OPTIONS**.

3 - Виберіть "**Встановити нагад.**" і натисніть **OK**.

4 - Натисніть **<** **BACK**, щоб закрити меню.

Щоб видалити нагадування, виконайте подані нижче кроки.

- 1 - Натисніть **☰ TV GUIDE** і виберіть програму з нагадуванням.
- 2 - Натисніть **+ OPTIONS**.
- 3 - Виберіть **"Очистити нагадування"** і натисніть **OK**.
- 4 - Натисніть **← BACK**, щоб закрити меню.

Пошук за жанром

Шукати заплановані програми можна за жанром, наприклад фільми, спортивні програми тощо, якщо така інформація доступна.

Для пошуку програм за жанром виконайте подані нижче кроки.

- 1 - Натисніть **☰ TV GUIDE**.
- 2 - За допомогою навігаційних кнопок виберіть **⋮** посередині та натисніть **OK**.
- 3 - Виберіть **"Пошук за жанром"** і натисніть **OK**.
- 4 - Виберіть потрібний жанр і натисніть **OK**. З'явиться список знайдених програм.
- 5 - Натисніть **← BACK**, щоб закрити меню.

Налаштування запису

Можна налаштувати запис у телегіді*.

Програма, визначена для запису, позначена в телегіді піктограмою **📺**.

Щоб записати програму, виконайте подані нижче кроки.

- 1 - Натисніть **☰ TV GUIDE** і виберіть наступну або поточну програму.
- 2 - Натисніть **+ OPTIONS** і виберіть **"Запис"**.
- 3 - Натисніть **← BACK**, щоб закрити меню.

* Детальніше читайте в розділі **"Запис і пауза у телепрограмі"**.

Запис і пауза у телепрограмі

15.1

Запис

Що потрібно?

Можна записати телепрограму цифрового каналу і переглянути її пізніше.

Щоб записати телепрограму, потрібно:

- під'єднати жорсткий диск USB, відформатований на цьому телевізорі;
- мати на цьому телевізорі цифрові телеканали;
- отримувати інформацію про канал для екранного телегіда;
- надійне налаштування годинника. У разі повторного налаштування годинника телевізора вручну запис може не відбутися.

Виконати запис під час використання функції "Pause TV" (ТВ пауза) неможливо.

В умовах контролю за дотриманням законодавства щодо авторських прав, деякі оператори DVB можуть застосовувати різні обмеження за допомогою технології DRM (Digital Right Management, цифрове керування правами). У випадку трансляції захищених каналів, запис, правомірність запису або кількість переглядів може бути обмежено. Запис може бути повністю заборонений. У разі спроби записати захищену трансляцію або відтворити прострочений запис може з'явитися повідомлення про помилку.

Запис програми

Запис зараз

Щоб записати програму, яку Ви переглядаєте, натисніть на пульті дистанційного керування кнопку  (запис). Запис почнеться відразу.





Щоб зупинити запис, натисніть кнопку  (стоп).

Коли доступні дані телегіда, програму, яку Ви дивитесь, буде записано з моменту натиснення кнопки запису до закінчення програми. Якщо дані телегіда недоступні, запис триватиме лише 30 хвилин. Встановити час завершення запису можна в списку "Записи".

Запланувати запис

Можна запланувати запис програми, яка буде транслюватися, на сьогодні або кілька на днів наперед від сьогодні (щонайбільше на 8 днів наперед). Для початку та закінчення запису телевізор буде використовувати дані телегіда.







Щоб записати програму, виконайте подані нижче кроки.

- 1 - Натисніть  **TV GUIDE**.
- 2 - За допомогою навігаційних кнопок виберіть "Зараз" і натисніть **OK**.
- 3 - Виберіть "Зараз", "Пізніше", "Завтра" або потрібний день і натисніть **OK** або  **BACK**, щоб вийти з меню.
- 4 - Виберіть програму, яку потрібно записати, і натисніть **+ OPTIONS**, виберіть  "Запис" і натисніть **OK**. Запис програми заплановано. Якщо заплановано записи, які збігаються, автоматично з'явиться попередження. Якщо Ви плануєте записати програму за своєї відсутності, залиште телевізор у режимі очікування, а жорсткий диск USB увімкненим.
- 5 - Натисніть  **BACK**, щоб закрити меню.

Конфлікти записів

Коли два заплановані записи збігаються у часі, виникає конфлікт записів. Щоб вирішити конфлікт записів, можна встановити час початку та завершення одного чи обох запланованих записів.





Щоб встановити час початку або завершення запланованого запису, виконайте подані нижче кроки.

- 1 - Натисніть  **SOURCES** і виберіть  "Записи".
- 2 - Вгорі на екрані виберіть  "Заплановані" і натисніть **OK**.
- 3 - У списку запланованих записів і нагадувань виберіть "Записи" і натисніть **OK**, щоб переглянути лише заплановані записи.
- 4 - Виберіть запланований запис, який конфліктує з іншим запланованим записом, і натисніть **+ OPTIONS**.
- 5 - Виберіть "Налаштування часу" та натисніть **OK**.
- 6 - Виберіть час початку або завершення і змініть час за допомогою кнопок  (вгору) чи  (вниз). Виберіть "Застосувати" і натисніть **OK**.
- 7 - Натисніть  **BACK**, щоб закрити меню.

Автозапас в кінці

Можна встановити запас часу, який телевізор автоматично додаватиме в кінці кожного запланованого запису.

Для встановлення автоматичного запасу часу в кінці виконайте подані нижче кроки.

- 1 - Натисніть  **SOURCES** і виберіть  "Записи".
- 2 - За допомогою навігаційних кнопок виберіть  у верхньому правому кутку екрана і натисніть **OK**.
- 3 - Виберіть "Автозапас в кінці" і натисніть **OK**.
- 4 - Натискайте  (вгору) або  (вниз) та **OK**, щоб встановити запас часу, який автоматично додається до

запису. До запису можна додати до 45 хвилин.
5 - Натисніть **← BACK**, щоб закрити меню.

Запис вручну

Можна запланувати запис, який не пов'язаний із телепрограмою. Тип тюнера, канал та час початку і завершення потрібно встановити самостійно.

Щоб запланувати запис вручну, виконайте подані нижче кроки.

- 1 - Натисніть **SOURCES** і виберіть **"Записи"**.
- 2 - Вгорі на екрані виберіть **"Заплановані"**.
- 3 - За допомогою навігаційних кнопок виберіть **:** у верхньому правому кутку екрана і натисніть **OK**.
- 4 - Виберіть **"Розклад"** і натисніть **OK**.
- 5 - Виберіть тюнер, з якого потрібно записувати, і натисніть **OK**.
- 6 - Виберіть канал, з якого потрібно записувати, і натисніть **OK**.
- 7 - Виберіть день запису і натисніть **OK**.
- 8 - Встановіть час початку та завершення запису. Виберіть кнопку і за допомогою кнопок **▲** (вгору) або **▼** (вниз) встановіть години та хвилини.
- 9 - Виберіть **"Розклад"** і натисніть **OK**, щоб запланувати запис вручну.

Запис з'явиться у списку запланованих записів та нагадувань.

Перегляд запису

Для перегляду запису виконайте подані нижче кроки.

- 1 - Натисніть **SOURCES** і виберіть **"Записи"**.
- 2 - У списку записів виберіть потрібний запис і натисніть **OK**, щоб почати перегляд.
- 3 - Можна користуватися кнопками **II** (пауза), **▶** (відтворення), **◀◀** (перемотка назад), **▶▶** (швидка перемотка вперед) або **■** (стоп).
- 4 - Щоб повернутися до перегляду телевізора, натисніть **EXIT**.

15.2

ТВ пауза

Що потрібно?

Переглядаючи телепрограму цифрового каналу, можна зробити паузу та продовжити перегляд пізніше.

Щоб призупинити телепрограму, потрібно:

- під'єднати жорсткий диск USB, відформатований на цьому телевізорі;
- мати на цьому телевізорі цифрові телеканали;
- отримувати інформацію про канал для екранного телегіда;

Коли під'єднано та відформатовано жорсткий диск USB, телевізор постійно зберігає телепрограму, яку Ви дивитесь. Якщо увімкнути інший канал, програму попереднього каналу буде видалено. Програма видалиться також у разі перемикання телевізора в режим очікування.

Використовувати функцію "Pause TV" (ТВ пауза) під час запису неможливо.

Для отримання детальнішої інформації у меню **"Довідка"** виберіть **"Ключові слова"** і знайдіть пункт **"Жорсткий диск USB, встановлення"** або **"Встановлення, жорсткий диск USB"**.

Призупинення програми

Щоб призупинити й продовжити трансляцію, виконайте подані нижче кроки.

- Щоб зробити паузу у телепрограмі, натисніть кнопку **II** (пауза). Внизу на екрані на деякий час з'явиться панель виконання завдання.
- Щоб отримати доступ до панелі виконання завдання, знову натисніть кнопку **II** (пауза).
- Щоб продовжити перегляд, натисніть кнопку **▶** (відтворення).

Після появи на екрані панелі виконання завдання натисніть кнопку **◀◀** (перемотка назад) або **▶▶** (перемотка вперед), щоб вибрати місце для початку перегляду призупиненої програми. Натискайте ці кнопки кілька разів для зміни швидкості.

Зробити паузу у телепрограмі можна щонайбільше на 90 хвилин.

Щоб повернутися до прямої телетрансляції, натисніть кнопку **■** (стоп).

Повторити

Оскільки телевізор зберігає програму, яку Ви дивитесь, здебільшого можна повторно відтворити її за кілька секунд.

Щоб повторно відтворити поточну програму, виконайте подані нижче кроки.

- 1 - Натисніть кнопку **II** (пауза).
- 2 - Натисніть кнопку **◀◀** (перемотка назад). Можна кілька разів натиснути кнопку **◀◀**, щоб вибрати місце для початку перегляду призупиненої програми. Натискайте ці кнопки кілька разів для зміни швидкості. У певний момент Ви перейдете до початку збереженої програми або максимального проміжку часу.
- 3 - Натисніть **▶** (відтворення), щоб переглянути програму знову.
- 4 - Натисніть **■** (стоп), щоб дивитися програму у прямому ефірі.

Смартфони і планшети

16.1

Додаток Philips TV Remote App

Новий додаток **Philips TV Remote App** на смартфоні або планшеті – це Ваш новий теледруг.

За допомогою додатка TV Remote App можна керувати мультимедійним вмістом так, як Вам зручно. Надсилайте фотографії, музику чи відео на великий екран телевізора або дивіться будь-які телеканали у прямому ефірі на планшеті чи телефоні. Знайдіть у телегіді те, що Ви хочете переглянути, і переглядайте цей вміст на телефоні або телевізорі. Завдяки додатку TV Remote App можна використовувати телефон як пристрій дистанційного керування.

Завантажте додаток Philips TV Remote App з улюбленого магазину додатків сьогодні.

Додаток Philips TV Remote App доступний для iOS та Android і є безкоштовним.

16.2

Google Cast

Що потрібно?

Якщо додаток на мобільному пристрої підтримує Google Cast, його можна перенести на цей телевізор. У додатку мобільного пристрою знайдіть піктограму Google Cast. Мобільний пристрій можна використовувати для керування тим, що є на телевізорі. Google Cast працює на Android та iOS.

Мобільний пристрій має бути підключено до тієї самої домашньої мережі Wi-Fi, що й телевізор.

Додатки з Google Cast

Щодня стають доступними нові додатки Google Cast. Тепер цю послугу можна використовувати з YouTube, Chrome, Netflix, Photowall або Big Web Quiz для Chromecast. Дивіться також веб-сайт google.com/cast

Деякі продукти та функції Google Play доступні лише в деяких країнах.

Детальнішу інформацію можна знайти на веб-сайті support.google.com/androidtv

Перенесення на телевізор

Щоб перенести додаток на екран телевізора, виконайте подані нижче кроки.

- 1 - На смартфоні або планшеті відкрийте додаток, який підтримує Google Cast.
- 2 - Торкніться піктограми Google Cast.
- 3 - Виберіть телевізор, на який потрібно перенести елемент.
- 4 - Натисніть кнопку відтворення на смартфоні або планшеті. Те, що Ви вибрали, має почати відтворюватися на телевізорі.

16.3

AirPlay

Щоб додати до телевізора Android TV функцію AirPlay, можна завантажити і встановити один із кількох додатків Android, які допомагають це зробити. Кілька таких додатків можна знайти в магазині Google Play.

16.4

MHL

Цей телевізор сумісний зі стандартом MHL™.

Якщо мобільний пристрій також сумісний із MHL, його можна під'єднати до телевізора за допомогою кабелю MHL. Під'єднавши кабель MHL, можна ділитися вмістом мобільного пристрою на екрані телевізора. Мобільний пристрій водночас заряджається. З'єднання MHL ідеально підходить для довшого перегляду відео або відтворення ігор із мобільного пристрою на телевізорі.

Зарядження

Після під'єднання кабелю MHL пристрій заряджатиметься, поки телевізор увімкнено (не в режимі очікування).

Кабель MHL

Для під'єднання мобільного пристрою до телевізора потрібний пасивний кабель MHL (HDMI-мікро-USB). Для під'єднання до мобільного пристрою може знадобитися додатковий адаптер. Для під'єднання кабелю MHL до телевізора використовуйте з'єднання **HDMI 4 MHL**.



MHL, Mobile High-Definition Link та логотип MHL є товарними знаками або зареєстрованими товарними знаками MHL, LLC.

Ігри

17.1

Що потрібно?

На цьому телевізорі можна відтворювати ігри:

- з App Gallery (Галерея додатків) у головному меню;
- з магазину Google Play в головному меню;
- з під'єднаної ігрової консолі.

Щоб грати в ігри, їх необхідно завантажити з App Gallery (Галерея додатків) або магазину Google Play і встановити на телевізорі. Для відтворення деяких ігор потрібен ігровий контролер.





Для встановлення ігор із Philips App Gallery (Галерея додатків) або магазину Google Play телевізор має бути підключено до Інтернету. Щоб користуватися додатками з App Gallery (Галерея додатків), необхідно прийняти Умови використання. Щоб користуватися додатками Google Play та магазином Google Play, необхідно ввійти за допомогою облікового запису Google.

17.2

Як грати в гру



У головному меню

Для запуску гри в головному меню виконайте подані нижче кроки.

- 1 - Натисніть  **HOME**.
- 2 - Прокрутіть вниз до  **"Ігри"**, виберіть гру і натисніть **OK**.
- 3 - Кілька разів натисніть  **BACK** чи натисніть  **EXIT** або зупиніть додаток за допомогою спеціальної кнопки виходу/зупинки.

З ігрової консолі

Для запуску гри з ігрової консолі виконайте подані нижче кроки.

- 1 - Увімкніть ігрову консоль.
- 2 - Натисніть  **SOURCES** і виберіть ігрову консоль або назву з'єднання.
- 3 - Розпочніть гру.
- 4 - Кілька разів натисніть  **BACK** чи натисніть  **EXIT** або зупиніть додаток за допомогою спеціальної кнопки виходу/зупинки.

Для отримання детальнішої інформації в меню **"Довідка"** виберіть **"Ключові слова"** і знайдіть пункт **"Ігрова консоль, під'єднання"**.

Ambilight

18.1



Стиль Ambilight

Слідувати відео

Можна налаштувати підсвітку Ambilight для наслідування динаміки відео чи аудіо телепрограми. Крім того, підсвітку Ambilight можна налаштувати на відображення попередньо встановленого стилю кольору або можна вимкнути її.

Якщо вибрати параметр "Слідувати відео", можна вибрати один зі стилів, які наслідують динаміку зображення на екрані телевізора.

Щоб налаштувати стиль Ambilight, виконайте подані нижче кроки.

- 1 - Натисніть  **AMBILIGHT**.
- 2 - Виберіть "Слідувати відео".
- 3 - Виберіть потрібний стиль.
- 4 - Натисніть  (вліво), щоб повернутися на один крок назад, або натисніть  **BACK**, щоб закрити меню.

Доступні подані далі стилі режиму "Слідувати відео".



- **Звичайний** – ідеально підходить для щоденного перегляду телевізора
- **Справжній** – якомога точніше наслідування зображення і звуку
- **З ефектом занурення** – ідеальний варіант для фільмів-бойовиків
- **Яскравий** – найкращі параметри для перегляду вдень
- **Гра** – найкращі параметри для гри
- **Комфортний** – ідеальний варіант для тихого вечора
- **Спокійний** – ідеальний варіант для відпочинку

Слідувати аудіо

Можна налаштувати підсвітку Ambilight для наслідування динаміки відео чи аудіо телепрограми. Крім того, підсвітку Ambilight можна налаштувати на відображення попередньо встановленого стилю кольору або можна вимкнути її.

Якщо вибрати "Слідувати аудіо", можна вибрати один зі стилів, які наслідують динаміку звуку.

Щоб налаштувати стиль Ambilight, виконайте подані нижче кроки.

- 1 - Натисніть  **AMBILIGHT**.
- 2 - Виберіть "Слідувати аудіо".
- 3 - Виберіть потрібний стиль.
- 4 - Натисніть  (вліво), щоб повернутися на один крок назад, або натисніть  **BACK**, щоб закрити меню.

Доступні такі стилі режиму "Слідувати аудіо":



- **Просвіт** – суміш динаміки звуку та кольорів відео
- **Колір** – на основі динаміки звуку
- **Ретро** – на основі динаміки звуку
- **Спектр** – на основі динаміки звуку
- **Сканер** – на основі динаміки звуку
- **Ритм** – на основі динаміки звуку
- **Вечірка** – суміш усіх стилів "Слідувати аудіо" одного за іншим

Слідувати кольору

Можна налаштувати підсвітку Ambilight для наслідування динаміки відео чи аудіо телепрограми. Крім того, підсвітку Ambilight можна налаштувати на відображення попередньо встановленого стилю кольору або можна вимкнути її.

Якщо вибрати параметр "Слідувати кольору", можна вибрати один із попередньо встановлених стилів кольорів.

Щоб налаштувати стиль Ambilight, виконайте подані нижче кроки.

- 1 - Натисніть  **AMBILIGHT**.
- 2 - Виберіть "Слідувати кольору".
- 3 - Виберіть потрібний стиль.
- 4 - Натисніть  (вліво), щоб повернутися на один крок назад, або натисніть  **BACK**, щоб закрити меню.



Доступні такі стилі режиму "Слідувати кольору":

- **Гаряча лава** – варіації червоного кольору
- **Глибоководдя** – варіації синього кольору
- **Свіжість природи** – варіації зеленого кольору
- **ISF теплий білий** – статичний колір
- **Холодний білий** – статичний колір

Слідувати додатку

Ця функція доступна у разі керування Ambilight за допомогою додатка.

Щоб налаштувати стиль Ambilight, виконайте подані нижче кроки.

- 1 - Натисніть  **AMBILIGHT**.
- 2 - Виберіть "Слідувати додатку".
- 3 - Виконайте вказівки на екрані.
- 4 - Натисніть  (вліво), щоб повернутися на один крок назад, або натисніть  **BACK**, щоб закрити меню.

18.2

Вимкнення Ambilight

Щоб вимкнути Ambilight, виконайте подані нижче дії.

1 - Натисніть  **AMBILIGHT**.

2 - Виберіть пункт "**Вимк.**".

3 - Натисніть **<** (вліво), щоб повернутися на один крок назад, або натисніть **← BACK**, щоб закрити меню.

18.3

Параметри Ambilight



Для отримання детальнішої інформації в меню "**Довідка**" виберіть "**Ключові слова**" і знайдіть пункт "**Ambilight, параметри**".

Наш вибір

19.1

Про рекомендації Наш вибір

За допомогою функції  "Наш вибір" Ваш телевізор рекомендує...



- поточні телепрограми у пункті  "Зараз на ТБ"
- найновіші відео на прокат у пункті  "Відео на вимогу"
- телепослуги онлайн (мережеве телебачення) у пункті  "ТБ на вимогу"

Для доступу до рекомендацій "Наш вибір" підключіть телевізор до Інтернету. Потрібно прийняти Умови використання. Інформація та послуги Top Picks (рекомендацій) доступні лише в деяких країнах.

Умови використання

Щоб телевізор надавав ці рекомендації, необхідно прийняти Умови використання. Щоб отримувати персоналізовані рекомендації на основі звичок перегляду, потрібно позначити поле в пункті "Надання персональних рекомендацій щодо перегляду".

Щоб відкрити умови використання, виконайте подані нижче кроки.

- 1 - Натисніть  TOP PICKS.
- 2 - За допомогою навігаційних кнопок виберіть  у верхньому правому куті, виберіть "Умови використання" і натисніть ОК.

19.2

Зараз на ТБ

Про вкладку Зараз на ТБ

У вкладці  "Зараз на ТБ" телевізор рекомендує найпопулярніші програми для перегляду в цей момент.



Рекомендовані програми вибираються із встановлених каналів. Вибір здійснюється із каналів Вашої країни. Також можна дозволити функції "Зараз на ТБ" виконати деякі персоналізовані рекомендації для Вас на основі програм, які Ви дивитесь регулярно.

Для доступу до інформації вкладки "Зараз на ТБ":

- інформація вкладки "Зараз на ТБ" має бути доступна у Вашій країні;
- на телевізорі має бути встановлено канали;
- телевізор необхідно підключити до Інтернету;
- для годинника телевізора має бути вибрано значення "Автоматично" або "Залежно від країни";
- необхідно прийняти Умови використання (можливо, Ви їх вже прийняли під час підключення до Інтернету).

Використання вкладки Зараз на ТБ

Щоб відкрити вкладку "Зараз на ТБ", виконайте подані нижче кроки.

- 1 - Натисніть  TOP PICKS, щоб відкрити меню Top Picks (рекомендацій).
- 2 - Виберіть  "Зараз на ТБ" вгорі на екрані та натисніть ОК.
- 3 - Виберіть "Більше", щоб відкрити телегід.

Коли відкрити вкладку "Зараз на ТБ", для телевізора може знадобитися кілька секунд, щоб оновити інформацію на сторінці.

19.3

ТБ на вимогу

Про ТБ на вимогу



За допомогою послуги  "ТБ на вимогу" можна переглядати пропущені телепрограми чи переглядати улюблені телепрограми у зручний для Вас час. Ця послуга також називається мережеве телебачення або повтор ТБ. Програми послуги "ТБ на вимогу" можна переглядати безкоштовно.

Також можна дозволити послугі "ТБ на вимогу" виконувати деякі персоналізовані рекомендації щодо програм на основі налаштувань телевізора та програм, які Ви дивитесь регулярно.



Піктограма  з'являтиметься вгорі на екрані лише в разі доступності "ТБ на вимогу".

Використання послуги ТБ на вимогу

Щоб відкрити послугу "ТБ на вимогу", виконайте подані нижче дії.

- 1 - Натисніть  TOP PICKS, щоб відкрити меню Top Picks (рекомендацій).
- 2 - Виберіть  "ТБ на вимогу" вгорі на екрані та натисніть ОК.
- 3 - Виберіть "Усі станції телемовлення" і натисніть ОК. Можна вибрати певну станцію телемовлення, якщо їх є кілька.
- 4 - Натисніть  BACK, щоб закрити.

Коли відкрити вкладку "ТБ на вимогу", для телевізора може знадобитися кілька секунд, щоб оновити інформацію на сторінці.

Після початку програми можна користуватися кнопками  (відтворення) та  (пауза).

Відео на вимогу

Про Відео на вимогу

За допомогою  "Відео на вимогу" можна взяти на прокат відео в онлайн відеомагазині.

Також можна дозволити службі "Відео на вимогу" виконувати деякі персоналізовані рекомендації щодо відео на основі Вашої країни, налаштувань телевізора та програм, які Ви дивитесь регулярно.

Піктограма  з'являтиметься вгорі на екрані лише в разі доступності "Відео на вимогу".

Оплата



Коли Ви берете відео на прокат або купуєте його, розрахуватися у відеомагазині можна кредитною картою. Коли Ви берете відео на прокат вперше, більшість відеомагазинів подають запит щодо створення облікового запису для входу в систему.

Інтернет-трафік

Потокова передача великої кількості відео може призвести до перевищення обмеження місячного Інтернет-трафіку.

Використання відео на вимогу



Щоб відкрити "Відео на вимогу", виконайте подані нижче дії.

- 1 - Натисніть  **TOP PICKS**, щоб відкрити меню Top Picks (рекомендацій).
- 2 - Виберіть  "Відео на вимогу" вгорі на екрані та натисніть **OK**.
- 3 - Виберіть "Усі магазини", "Рекомендовано" або "Популярне" за бажанням.
- 4 - Натисніть  **ВАСК**, щоб закрити.

Коли відкрити вкладку "Відео на вимогу", для телевізора може знадобитися кілька секунд, щоб оновити інформацію на сторінці.

Можна вибрати певний відеомагазин, якщо їх є кілька.

Щоб взяти на прокат відео, виконайте подані нижче кроки.

- 1 - Перейдіть до виділеного пункту на постері відео. Через кілька секунд з'явиться обмежена інформація.
- 2 - Натисніть **OK**, щоб відкрити сторінку з відео у відеомагазині та прочитати короткий зміст відео.
- 3 - Підтвердіть замовлення.
- 4 - Внесіть плату на телевізорі.
- 5 - Розпочніть перегляд. Можна користуватися кнопками  (відтворення) і  (пауза).

Netflix

Якщо Ви є членом Netflix, можна користуватися Netflix на цьому телевізорі. Телевізор має бути підключено до Інтернету. У вашому регіоні додаток Netflix може стати доступним лише у майбутніх оновленнях програмного забезпечення.

Щоб відкрити додаток Netflix, натисніть **NETFLIX**. Можна відразу відкрити Netflix з телевізора в режимі очікування.

www.netflix.com



Multi View

21.1

Телетекст і телебачення

Під час перегляду телетексту можна дивитися телеканал на малому екрані режиму Multi View.

Щоб дивитися телеканал під час перегляду телетексту, виконайте подані нижче кроки.

1 - Натисніть  "Multi View"* або , щоб відкрити "Меню ТВ".

2 - Виберіть "Multi View" і натисніть **ОК**.

3 - Виберіть на екрані "Multi View: Увімк.". Канал, який Ви дивилися, з'явиться на малому екрані.

Щоб приховати малий екран, виберіть "Multi View: Вимк.".

* Якщо на пульті дистанційного керування доступна кнопка  **Multi View**

21.2

HDMI та телевізор

Під час перегляду відео з під'єданого пристрою HDMI можна дивитися телеканал на малому екрані режиму Multi View.

Для перегляду телеканалу під час перегляду відео з під'єданого пристрою HDMI* виконайте подані нижче кроки.

1 - Натисніть  "Multi View"* або , щоб відкрити "Меню ТВ".

2 - Виберіть "Multi View" і натисніть **ОК**.

3 - Виберіть "Multi View: Увімк.". Канал, який Ви дивилися, з'явиться на малому екрані.

Щоб приховати малий екран, виберіть "Multi View: Вимк.".

Примітка. У режимі Multi View можна переглядати лише зображення телеканалу, звук телеканалу відтворюватися не буде.

* Якщо на пульті дистанційного керування доступна кнопка  **Multi View**

21.3

NetTV і телевізор

Під час перегляду додатка NetTV в меню "App Gallery (Галерея додатків)" можна дивитися телеканал на малому екрані режиму Multi View.



Щоб дивитися телеканал під час перегляду додатка NetTV в меню "App Gallery (Галерея додатків)", виконайте подані нижче кроки.

1 - Натисніть  "Multi View"* або , щоб відкрити

"Меню ТВ".

2 - Виберіть "Multi View" і натисніть **ОК**.

3 - Виберіть "Multi View: Увімк.". Канал, який Ви дивилися, з'явиться на малому екрані.

4 - Для перемикання каналів на малому екрані натисніть  + або  -

Щоб приховати малий екран, виберіть "Multi View: Вимк.".

Примітка. Не кожен додаток NetTV підтримує режим Multi View з телеканалом; якщо додаток не підтримує режиму Multi View, на телевізорі відобразиться повідомлення: "Multi View не підтримується".

* Якщо на пульті дистанційного керування доступна кнопка  **Multi View**

21.4

Nettv та HDMI

Під час перегляду відео з під'єданого пристрою HDMI можна дивитися додаток NetTV в меню "App Gallery (Галерея додатків)" на малому екрані режиму Multi View.

1 - Натисніть  "Multi View"* або , щоб відкрити "Меню ТВ".

2 - Виберіть "Multi View" і натисніть **ОК**.

3 - Виберіть "Multi View: Увімк.".

Щоб приховати малий екран, виберіть "Multi View: Вимк.".

Примітка. Не кожен додаток NetTV підтримує режим Multi View з телеканалом; якщо додаток не підтримує режиму Multi View, на телевізорі відобразиться повідомлення: "Multi View не підтримується".

* Якщо на пульті дистанційного керування доступна кнопка  **Multi View**

Програмне забезпечення

22.1

Оновлення ПЗ

Оновлення з Інтернету



Якщо телевізор підключено до Інтернету, Ви можете отримати повідомлення щодо оновлення програмного забезпечення телевізора. Для цього потрібне високошвидкісне (широкопasmогове) підключення до Інтернету. У разі отримання такого повідомлення радимо виконати оновлення.

Після появи повідомлення на екрані виберіть "Оновити" і виконайте вказівки на екрані.

Оновлення також можна відшукати самостійно.

Під час оновлення програмного забезпечення зображення відсутнє, а телевізор вимикається і вмикається знову. Це може статися кілька разів. Оновлення може тривати кілька хвилин. Дочекайтеся появи зображення на телевізорі. Під час оновлення програмного забезпечення не натискайте перемикач живлення  на телевізорі або пульті дистанційного керування.

Для самостійного пошуку оновлення програмного забезпечення виконайте подані нижче кроки.

- 1 - Натисніть , виберіть "Усі налаштування", після чого натисніть **ОК**.
- 2 - Виберіть "Оновлення ПЗ" > "Пошук оновлень".
- 3 - Виберіть "Інтернет".
- 4 - Телевізор шукатиме оновлення в Інтернеті.
- 5 - За наявності оновлення програмне забезпечення можна оновити відразу.
- 6 - Оновлення програмного забезпечення може тривати кілька хвилин. Не натискайте кнопку  на телевізорі або пульті дистанційного керування.
- 7 - Після оновлення телевізор повернеться до каналу, який Ви дивилися.

Оновлення з USB-пристрою

Може виникнути необхідність оновити програмне забезпечення телевізора.

Для цього потрібний комп'ютер із високошвидкісним підключенням до Інтернету і флеш-накопичувач USB для завантаження програмного забезпечення на телевізор. Вільний об'єм на флеш-накопичувачі USB повинен становити не менше 500 Мб. Слід обов'язково вимкнути захист від запису.

Щоб оновити програмне забезпечення телевізора,

виконайте подані нижче кроки.

- 1 - Натисніть , виберіть "Усі налаштування", після чого натисніть **ОК**.
- 2 - Виберіть "Оновлення ПЗ" > "Пошук оновлень".
- 3 - Виберіть "USB" і натисніть **ОК**.

Ідентифікація телевізора

1 - Вставте флеш-накопичувач USB в один із USB-роз'ємів телевізора.

2 - Виберіть "Записати на USB" і натисніть **ОК**. Файл-ідентифікатор буде записано на флеш-накопичувачі USB.

Завантаження програмного забезпечення

1 - Вставте флеш-накопичувач USB у комп'ютер.

2 - На флеш-накопичувачі USB знайдіть файл **update.htm** і двічі клацніть його.

3 - Клацніть "Надіслати код".

4 - У разі наявності нового програмного забезпечення завантажте файл .zip.

5 - Після завантаження розархівуйте файл і скопіюйте файл **autorun.upg** на флеш-накопичувач USB. Не зберігайте цей файл у папці.

Оновлення програмного забезпечення телевізора

1 - Вставте флеш-накопичувач USB у телевізор ще раз.

Оновлення розпочнеться автоматично.

2 - Оновлення програмного забезпечення може тривати кілька хвилин. Не натискайте кнопку  на телевізорі або пульті дистанційного керування. Не виймайте флеш-накопичувач USB.

3 - Після оновлення телевізор повернеться до каналу, який Ви дивилися.



Якщо під час оновлення виникає збій в електропостачанні, не виймайте флеш-накопичувач USB з телевізора. Після відновлення електропостачання телевізор продовжить оновлення.

Щоб попередити випадкове оновлення програмного забезпечення телевізора, видаліть файл autorun.upg із флеш-накопичувача USB.

22.2

Версія програмного забезпечення

Щоб переглянути поточну версію програмного забезпечення телевізора, виконайте подані нижче кроки.

- 1 - Натисніть , виберіть "Усі налаштування", після чого натисніть **ОК**.
- 2 - Виберіть "Оновлення ПЗ" > "Інформація про поточне ПЗ" та натисніть **ОК**.
- 3 - З'явиться інформація про версію, примітки щодо випуску та дата створення. Також з'явиться номер ESN Netflix за його наявності.
- 4 - Натисніть  (вліво) (у разі потреби кілька разів), щоб закрити меню.

Програмне забезпечення з відкритим кодом

У цьому телевізорі встановлено програмне забезпечення з відкритим кодом. Компанія TP Vision Europe B.V. пропонує на замовлення повну копію відповідного вихідного коду пакету програм із відкритим кодом і захистом авторських прав для цього виробу, що дозволяється відповідними ліцензіями.

Ця пропозиція дійсна впродовж трьох років з дати придбання виробу для будь-якого одержувача цієї інформації.

Для отримання вихідного коду напишіть листа англійською мовою за адресою. . .

open.source@tpvision.com

Ліцензія на програму з відкритим кодом

Про ліцензію на програму з відкритим кодом

ДОКУМЕНТ ДЛЯ ПЕРШОЧЕРГОВОГО ПРОЧИТАННЯ щодо вихідного коду частин програмного забезпечення телевізора TP Vision Netherlands B.V., на які поширюються ліцензії на програму з відкритим кодом.

Це документ, в якому подано інформацію про роздачу вихідного коду, що використовується на телевізорі TP Vision Netherlands B.V., відповідно до загальної публічної ліцензії GNU або загальної громадської ліцензії обмеженого використання GNU чи будь-якої іншої ліцензії на програму з відкритим кодом. Інструкції для отримання копій цього програмного забезпечення можна знайти в інструкціях з використання.

КОМПАНІЯ TP Vision Netherlands B.V. НЕ НАДАЄ ЩОДО ЦЬОГО ПРОГРАМНОГО ЗАБЕЗПЕЧЕННЯ ЖОДНИХ ГАРАНТІЙ, ПРЯМИХ ЧИ НЕПРЯМИХ, ЗОКРЕМА БУДЬ-ЯКИХ ГАРАНТІЙ КОМЕРЦІЙНОГО ЗАСТОСУВАННЯ ЧИ ПРИДАТНОСТІ ДЛЯ ПЕВНОЇ МЕТИ. Компанія TP Vision Netherlands B.V. не надає технічної підтримки для цього програмного забезпечення. Викладене вище не впливає на гарантії та законні права, що стосуються придбанної Вами продукції компанії TP Vision Netherlands B.V. Воно стосується лише цього вихідного коду, який надається Вам.

Open Source

Android (6+)

This tv contains the Android Marshmello Software. Android is a Linux-based operating system designed primarily for touchscreen mobile devices such as smartphones and tablet computers. This software will also be reused in TPVision Android based TV's. The original download site for this software is : <https://android.googlesource.com/> This piece of software is made available under the terms and conditions of the Apache license version 2, which can be found below. Android APACHE License Version 2 (<http://source.android.com/source/licenses.html>) This includes all external sources used by official Android AOSP.

linux kernel (3.10.79)

This tv contains the Linux Kernel. The original download site for this software is : <http://www.kernel.org/>. This piece of software is made available under the terms and conditions of the GPL v2 license, which can be found below. Additionally, following exception applies : "NOTE! This copyright does *not* cover user programs that use kernel services by normal system calls - this is merely considered normal use of the kernel, and does *not* fall under the heading of "derived work". Also note that the GPL below is copyrighted by the Free Software Foundation, but the instance of code that it refers to (the linux kernel) is copyrighted by me and others who actually wrote it. Also note that the only valid version of the GPL as far as the kernel is concerned is `_this_` particular version of the license (ie v2, not v2.2 or v3.x or whatever), unless explicitly otherwise stated. Linus Torvalds"

libcurl (7.21.7)

libcurl is a free and easy-to-use client-side URL transfer library, supporting DICT, FILE, FTP, FTPS, Gopher, HTTP, HTTPS, IMAP, IMAPS, LDAP, LDAPS, POP3, POP3S, RTMP, RTSP, SCP, SFTP, SMTP, SMTPS, Telnet and TFTP. libcurl supports SSL certificates, HTTP POST, HTTP PUT, FTP uploading, HTTP form based upload, proxies, cookies, user+password authentication (Basic, Digest, NTLM, Negotiate, Kerberos), file transfer resume, http proxy tunneling and more! The original download site for this software is :

[http://curl.haxx.se/libcurl/COPYRIGHT AND PERMISSION NOTICE](http://curl.haxx.se/libcurl/COPYRIGHT%20AND%20PERMISSION%20NOTICE) Copyright (c) 1996 - 2010, Daniel Stenberg, daniel@haxx.se. All rights reserved. Permission to use, copy, modify, and distribute this software for any purpose with or without fee is hereby granted, provided that the above copyright notice and this permission notice appear in all copies. THE SOFTWARE IS PROVIDED "AS IS", WITHOUT WARRANTY OF ANY KIND, EXPRESS OR IMPLIED, INCLUDING BUT NOT LIMITED TO THE WARRANTIES OF MERCHANTABILITY, FITNESS FOR A PARTICULAR PURPOSE AND NONINFRINGEMENT OF THIRD PARTY RIGHTS. IN NO EVENT SHALL THE AUTHORS OR COPYRIGHT HOLDERS BE LIABLE FOR ANY CLAIM, DAMAGES OR OTHER LIABILITY, WHETHER IN AN ACTION OF CONTRACT, TORT OR OTHERWISE, ARISING FROM,

OUT OF OR IN CONNECTION WITH THE SOFTWARE OR THE USE OR OTHER DEALINGS IN THE SOFTWARE. Except as contained in this notice, the name of a copyright holder shall not be used in advertising or otherwise to promote the sale, use or other dealings in this Software without prior written authorization of the copyright holder.

libfreetype (2.4.2)

FreeType is a software development library, available in source and binary forms, used to render text on to bitmaps and provides support for other font-related operations. The original download site for this software is : <https://github.com/julienr/libfreetype-android>
License

libjpeg (8a)

This package contains C software to implement JPEG image encoding, decoding, and transcoding. This software is based in part on the work of the Independent JPEG Group.-----The authors make NO WARRANTY or representation, either express or implied, with respect to this software, its quality, accuracy, merchantability, or fitness for a particular purpose. This software is provided "AS IS", and you, its user, assume the entire risk as to its quality and accuracy. This software is copyright (C) 1991-1998, Thomas G. Lane. All Rights Reserved except as specified below. Permission is hereby granted to use, copy, modify, and distribute this software (or portions thereof) for any purpose, without fee, subject to these conditions: (1) If any part of the source code for this software is distributed, then this README file must be included, with this copyright and no-warranty notice unaltered; and any additions, deletions, or changes to the original files must be clearly indicated in accompanying documentation. (2) If only executable code is distributed, then the accompanying documentation must state that "this software is based in part on the work of the Independent JPEG Group". (3) Permission for use of this software is granted only if the user accepts full responsibility for any undesirable consequences; the authors accept NO LIABILITY for damages of any kind. These conditions apply to any software derived from or based on the IJG code, not just to the unmodified library. If you use our work, you ought to acknowledge us. Permission is NOT granted for the use of any IJG author's name or company name in advertising or publicity relating to this software or products derived from it. This software may be referred to only as "the Independent JPEG Group's software". We specifically permit and encourage the use of this software as the basis of commercial products, provided that all warranty or liability claims are assumed by the product vendor.

libpng (1.4.1)

libpng is the official Portable Network Graphics (PNG) reference library (originally called pnglib). It is a platform-independent library that contains C functions for handling PNG images. It supports almost all of PNG's features, is extensible. The original download site for this software is :

<https://github.com/julienr/libpng-android> license

dvbsnoop (1.2)

dvbsnoop is a DVB / MPEG stream analyzer program. For generating CRC32 values required for composing PAT, PMT, EIT sections. The original download site for this software is : <https://github.com/a4tunado/dvbsnoop/blob/master/src/misc/crc32.c> GPL v2 <http://dvbsnoop.sourceforge.net/dvbsnoop.html>

ezxml (0.8.6)

ezXML is a C library for parsing XML documents. The original download site for this software is : <http://ezxml.sourceforge.net>. Copyright 2004, 2005 Aaron Voisine. This piece of software is made available under the terms and conditions of the MIT license, which can be found below.

gSoap (2.7.15)

The gSOAP toolkit is an open source C and C++ software development toolkit for SOAP/XML Web services and generic (non-SOAP) C/C++ XML data bindings. Part of the software embedded in this product is gSOAP software. Portions created by gSOAP are Copyright 2001-2009 Robert A. van Engelen, Genivia inc. All Rights Reserved. THE SOFTWARE IN THIS PRODUCT WAS IN PART PROVIDED BY GENIVIA INC AND ANY EXPRESS OR IMPLIED WARRANTIES, INCLUDING, BUT NOT LIMITED TO, THE IMPLIED WARRANTIES OF MERCHANTABILITY AND FITNESS FOR A PARTICULAR PURPOSE ARE DISCLAIMED. IN NO EVENT SHALL THE AUTHOR BE LIABLE FOR ANY DIRECT, INDIRECT, INCIDENTAL, SPECIAL, EXEMPLARY, OR CONSEQUENTIAL DAMAGES (INCLUDING, BUT NOT LIMITED TO, PROCUREMENT OF SUBSTITUTE GOODS OR SERVICES; LOSS OF USE, DATA, OR PROFITS; OR BUSINESS INTERRUPTION) HOWEVER CAUSED AND ON ANY THEORY OF LIABILITY, WHETHER IN CONTRACT, STRICT LIABILITY, OR TORT (INCLUDING NEGLIGENCE OR OTHERWISE) ARISING IN ANY WAY OUT OF THE USE OF THIS SOFTWARE, EVEN IF ADVISED OF THE POSSIBILITY OF SUCH DAMAGE.

restlet (2.1.7)

Restlet is a lightweight, comprehensive, open source REST framework for the Java platform. Restlet is suitable for both server and client Web applications. It supports major Internet transport, data format, and service description standards like HTTP and HTTPS, SMTP, XML, JSON, Atom, and WADL. The original download site for this software is : <http://restlet.org>. This piece of software is made available under the terms and conditions of the Apache License version 2.

FaceBook SDK (3.0.1)

This TV contains Facebook SDK. The Facebook SDK for Android is the easiest way to integrate your Android app with

Facebook's platform. The SDK provides support for Login with Facebook authentication, reading and writing to Facebook APIs and support for UI elements such as pickers and dialogs. The original download site for this software is : <https://developer.facebook.com/docs/android> This piece of software is made available under the terms and conditions of the Apache License version 2.

ffmpeg (2.1.3)

This TV uses FFmpeg. FFmpeg is a complete, cross-platform solution to record, convert and stream audio and video. The original download site for this software is : <http://ffmpeg.org> This piece of software is made available under the terms and conditions of the GPL v2 license, which can be found below.

gson (2.3)

This TV uses gson. Gson is a Java library that can be used to convert Java Objects into their JSON representation. It can also be used to convert a JSON string to an equivalent Java object. Gson can work with arbitrary Java objects including pre-existing objects that you do not have source-code of. The original download site for this software is : <https://code.google.com/p/google-gson/> This piece of software is made available under the terms and conditions of the Apache License 2.0

This software includes an implementation of the AES Cipher, licensed by Brian Gladman. The original download site for this software is : <http://www.gladman.me.uk/> This piece of software is licensed by Brian Gladman

libUpNp (1.2.1)

The original download site for this software is : <http://upnp.sourceforge.net/> This piece of software is made available under the terms and conditions of the BSD.

live555 (0.82)

Live555 provides RTP/RTCP/RTSP client. The original download site for this software is : <http://www.live555.com> This piece of software is made available under the terms and conditions of the LGPL v2.1 license, which can be found below.

dnsmasq

Dnsmasq is a lightweight, easy to configure DNS forwarder and DHCP server. The original download site for this software is : <https://android.googlesource.com/platform/external/dnsmasq> This piece of software is made available under the terms and conditions of the GPL v2 license, which can be found below.

TomCrypt (1.1)

iwedia stack is using tomcrypt for sw decryption. The original download site for this software is : <http://manpages.ubuntu.com/manpages/saucy/man3/libtomcrypt.3.html> This piece of software is made available under the terms and conditions of the DO WHAT THE FUCK YOU WANT TO PUBLIC LICENSE

u-boot (2011-12)

U-boot is a boot loader for embedded boards based on ARM, MIPS and other processors, which can be installed in a boot ROM and used to initialize and test the hardware or to download and run application code. This piece of software is made available under the terms and conditions of the GPL v2 license, which can be found below.

AsyncHttpClient (1.4.6)

The original download site for this software is : <http://loopj.com/android-async-http/> This piece of software is made available under the terms and conditions of the APACHE LICENSE 2.0

httpClient-4.4.1.1 (4.4.1.1)

This is needed to import cz.msebera.android.httpClient used by AsyncHttpClient. The original download site for this software is : <http://mvnrepository.com/artifact/cz.msebera.android/httpclient/4.4.1.1> This piece of software is made available under the terms and conditions of the APACHE LICENSE 2.0

Jackson Parser (2.x)

Ipepg client uses Jackson Parser for string manipulation. The original download site for this software is : <https://github.com/FasterXML/jackson-core> This piece of software is made available under the terms and conditions of the APACHE LICENSE 2.0

Opera Web Browser (SDK 3.5)

This TV contains Opera Browser Software.

dlmalloc (2.7.2)

Opera uses Doug Lea's memory allocator. The original download site for this software is : <http://gee.cs.oswego.edu/dl/html/malloc.html>

double-conversion

Opera uses double-conversion library by Florian Loitsch, faster double : string conversions (dtoa and strtod). The original download site for this software is : <http://code.google.com/p/double-conversion> Copyright 2006-2011, the V8 project authors. All rights reserved. Redistribution and use in source and binary forms,

with or without modification, are permitted provided that the following conditions are met: * Redistributions of source code must retain the above copyright notice, this list of conditions and the following disclaimer. * Redistributions in binary form must reproduce the above copyright notice, this list of conditions and the following disclaimer in the documentation and/or other materials provided with the distribution. * Neither the name of Google Inc. nor the names of its contributors may be used to endorse or promote products derived from this software without specific prior written permission. THIS SOFTWARE IS PROVIDED BY THE COPYRIGHT HOLDERS AND CONTRIBUTORS "AS IS" AND ANY EXPRESS OR IMPLIED WARRANTIES, INCLUDING, BUT NOT LIMITED TO, THE IMPLIED WARRANTIES OF MERCHANTABILITY AND FITNESS FOR A PARTICULAR PURPOSE ARE DISCLAIMED. IN NO EVENT SHALL THE COPYRIGHT OWNER OR CONTRIBUTORS BE LIABLE FOR ANY DIRECT, INDIRECT, INCIDENTAL, SPECIAL, EXEMPLARY, OR CONSEQUENTIAL DAMAGES (INCLUDING, BUT NOT LIMITED TO, PROCUREMENT OF SUBSTITUTE GOODS OR SERVICES; LOSS OF USE, DATA, OR PROFITS; OR BUSINESS INTERRUPTION) HOWEVER CAUSED AND ON ANY THEORY OF LIABILITY, WHETHER IN CONTRACT, STRICT LIABILITY, OR TORT (INCLUDING NEGLIGENCE OR OTHERWISE) ARISING IN ANY WAY OUT OF THE USE OF THIS SOFTWARE, EVEN IF ADVISED OF THE POSSIBILITY OF SUCH DAMAGE.

EMX (0.9c)

Opera uses EMX, which is an OS/2 port of the gcc suite. Opera uses modified versions of the printf and scanf methods from this C library. * The emx libraries are not distributed under the GPL. Linking an * application with the emx libraries does not cause the executable * to be covered by the GNU General Public License. You are allowed * to change and copy the emx library sources if you keep the copyright * message intact. If you improve the emx libraries, please send your * enhancements to the emx author (you should copyright your * enhancements similar to the existing emx libraries).

freetype (2.4.8)

Opera uses freetype FreeType 2 is a software-font engine that is designed to be small, efficient, highly customizable and portable, while capable of producing high-quality output (glyph images). The original download site for this software is : <http://www.freetype.org/freetype2/index.html> Freetype License

HKSCS (2008)

Opera uses HKSCS: The Government of the Hong Kong Special Administrative Region HKSCS mappings The original download site for this software is : <http://www.ogcio.gov.hk> Before downloading the Software or Document provided on this Web page, you should read the following terms (Terms of Use). By downloading the Software and Document, you are deemed to agree to these terms. 1. The Government of the Hong Kong Special Administrative Region (HKSARG) has the right to amend or vary the terms under this Terms of Use from time to

time at its sole discretion. 2. By using the Software and Document, you irrevocably agree that the HKSARG may from time to time vary this Terms of Use without further notice to you and you also irrevocably agree to be bound by the most updated version of the Terms of Use. 3. You have the sole responsibility of obtaining the most updated version of the Terms of Use which is available in the "Digital 21" Web site (http://www.ogcio.gov.hk/en/business/tech_promotion/ccli/terms/terms.htm). 4. By accepting this Terms of Use, HKSARG shall grant you a non-exclusive license to use the Software and Document for any purpose, subject to clause 5 below. 5. You are not allowed to make copies of the Software and Document except it is incidental to and necessary for the normal use of the Software. You are not allowed to adapt or modify the Software and Document or to distribute, sell, rent, or make available to the public the Software and Document, including copies or an adaptation of them. 6. The Software and Document are protected by copyright. The licensors of the Government of Hong Kong Special Administrative Region are the owners of all copyright works in the Software and Document. All rights reserved. 7. You understand and agree that use of the Software and Document are at your sole risk, that any material and/or data downloaded or otherwise obtained in relation to the Software and Document is at your discretion and risk and that you will be solely responsible for any damage caused to your computer system or loss of data or any other loss that results from the download and use of the Software and Document in any manner whatsoever. 8. In relation to the Software and Document, HKSARG hereby disclaims all warranties and conditions, including all implied warranties and conditions of merchantability, fitness for a particular purpose and non-infringement. 9. HKSARG will not be liable for any direct, indirect, incidental, special or consequential loss of any kind resulting from the use of or the inability to use the Software and Document even if HKSARG has been advised of the possibility of such loss. 10. You agree not to sue HKSARG and agree to indemnify, defend and hold harmless HKSARG, its officers and employees from any and all third party claims, liability, damages and/or costs (including, but not limited to, legal fees) arising from your use of the Software and Document, your violation of the Terms of Use or infringement of any intellectual property or other right of any person or entity. 11. The Terms of Use will be governed by and construed in accordance with the laws of Hong Kong. 12. Any waiver of any provision of the Terms of Use will be effective only if in writing and signed by HKSARG or its representative. 13. If for any reason a court of competent jurisdiction finds any provision or portion of the Terms of Use to be unenforceable, the remainder of the Terms of Use will continue in full force and effect. 14. The Terms of Use constitute the entire agreement between the parties with respect to the subject matter hereof and supersedes and replaces all prior or contemporaneous understandings or agreements, written or oral, regarding such subject matter. 15. In addition to the licence granted in Clause 4, HKSARG hereby grants you a non-exclusive limited licence to reproduce and distribute the Software and Document with the following conditions: (i) not for financial gain unless it is incidental; (ii) reproduction and distribution of the Software and Document in complete and unmodified form; and (iii)

when you distribute the Software and Document, you agree to attach the Terms of Use and a statement that the latest version of the Terms of Use is available from the "Office of the Government Chief Information Officer" Web site (http://www.ogcio.gov.hk/en/business/tech_promotion/ccli/terms/terms.htm).

IANA (Dec 30 2013)

Opera uses Internet Assigned Numbers Authority: Character encoding tag names and numbers. The original download site for this software is : <https://www.iana.org>

ICU (3)

Opera uses ICU : International Components for Unicode: Mapping table for GB18030 The original download site for this software is : <http://site.icu-project.org/http://source.icu-project.org/repos/icu/icu/trunk/license.html>

MozTW (1.0)

Opera uses MoxTW : MozTW project: Big5-2003 mapping tables. The original download site for this software is : <https://moztw.org> This piece of software is made available under the terms and conditions of CCPL

NPAPI (0.27)

Opera uses NPAPI : Netscape 4 Plugin API: npapi.h, npfunctions.h, npruntime.h and nptypes.h. Distributed as part of the Netscape 4 Plugin SDK. The original download site for this software is : wiki.mozilla.org This piece of software is made available under the terms and conditions of mozilla public licence (MPL) as described below.

openssl (1.0.0g)

Opera uses OpenSSL, developed by the OpenSSL project and based on SSLeay. The original download site for this software is : www.openssl.org OpenSSL license

Unicode (4.0)

Opera uses Unicode : Data from the Unicode character database. The original download site for this software is : www.unicode.org/http://www.unicode.org/copyright.html

Webp (0.2.0)

Opera uses Webp : libwebp is a library for decoding images in the WebP format. Products may use it to decode WebP images. The turbo servers will eventually re-decode images to WebP. The original download site for this software is : <https://developers.google.com/speed/webp/?csw=1> <https://chromium.googlesource.com/webm/libwebp/> Additional IP Rights Grant (Patents) "This implementation" means the

copyrightable works distributed by Google as part of the WebM Project. Google hereby grants to you a perpetual, worldwide, non-exclusive, no-charge, royalty-free, irrevocable (except as stated in this section) patent license to make, have made, use, offer to sell, sell, import, transfer, and otherwise run, modify and propagate the contents of this implementation of VP8, where such license applies only to those patent claims, both currently owned by Google and acquired in the future, licensable by Google that are necessarily infringed by this implementation of VP8. This grant does not include claims that would be infringed only as a consequence of further modification of this implementation. If you or your agent or exclusive licensee institute or order or agree to the institution of patent litigation against any entity (including a cross-claim or counterclaim in a lawsuit) alleging that this implementation of VP8 or any code incorporated within this implementation of VP8 constitutes direct or contributory patent infringement, or inducement of patent infringement, then any patent rights granted to you under this License for this implementation of VP8 shall terminate as of the date such litigation is filed.

Zlib (1.2.3)

Opera uses zlib as compression library The original download site for this software is : <http://zlib.net> Copyright (C) 1995-2004 Jean-loup Gailly and Mark Adler This software is provided 'as-is', without any express or implied warranty. In no event will the authors be held liable for any damages arising from the use of this software. Permission is granted to anyone to use this software for any purpose, including commercial applications, and to alter it and redistribute it freely, subject to the following restrictions: 1. The origin of this software must not be misrepresented; you must not claim that you wrote the original software. If you use this software in a product, an acknowledgment in the product documentation would be appreciated but is not required. 2. Altered source versions must be plainly marked as such, and must not be misrepresented as being the original software. 3. This notice may not be removed or altered from any source distribution. Jean-loup Gailly jloup@gzip.org Mark Adler madler@alumni.caltech.edu

TPVision is grateful to the groups and individuals above for their contributions.

GNU GENERAL PUBLIC LICENSE

Version 2, June 1991

Copyright (C) 1989, 1991 Free Software Foundation, Inc.

51 Franklin Street, Fifth Floor, Boston, MA 02110-1301, USA

Everyone is permitted to copy and distribute verbatim copies of this license document, but changing it is not allowed.

Preamble

The licenses for most software are designed to take away your freedom to share and change it. By contrast, the GNU General Public License is intended to guarantee your freedom to share and change free software--to make sure the software is free for all its users. This General Public License applies to most of the Free Software Foundation's software and to any other program whose authors commit to using it. (Some other Free Software Foundation software is covered by the GNU Lesser General Public License instead.) You can apply it to your programs, too.

When we speak of free software, we are referring to freedom, not price. Our General Public Licenses are designed to make sure that you have the freedom to distribute copies of free software (and charge for this service if you wish), that you receive source code or can get it if you want it, that you can change the software or use pieces of it in new free programs; and that you know you can do these things.

To protect your rights, we need to make restrictions that forbid anyone to deny you these rights or to ask you to surrender the rights. These restrictions translate to certain responsibilities for you if you distribute copies of the software, or if you modify it.

For example, if you distribute copies of such a program, whether gratis or for a fee, you must give the recipients all the rights that you have. You must make sure that they, too, receive or can get the source code. And you must show them these terms so they know their rights.

We protect your rights with two steps: (1) copyright the software, and (2) offer you this license which gives you legal permission to copy, distribute and/or modify the software.

Also, for each author's protection and ours, we want to make certain that everyone understands that there is no warranty for this free software. If the software is modified by someone else and passed on, we want its recipients to know that what they have is not the original, so that any problems introduced by others will not reflect on the original authors' reputations.

Finally, any free program is threatened constantly by software patents. We wish to avoid the danger that redistributors of a free program will individually obtain patent licenses, in effect making the program proprietary. To prevent this, we have made it clear that any patent must be licensed for everyone's free use or not licensed at all.

The precise terms and conditions for copying, distribution and modification follow.

TERMS AND CONDITIONS FOR COPYING, DISTRIBUTION AND MODIFICATION

Activities other than copying, distribution and modification are not covered by this License; they are outside its scope. The act of running the Program is not restricted, and the output from the Program is covered only if its contents constitute a work based on the Program (independent of having been made by

running the Program). Whether that is true depends on what the Program does.

You may charge a fee for the physical act of transferring a copy, and you may at your option offer warranty protection in exchange for a fee.

a) You must cause the modified files to carry prominent notices stating that you changed the files and the date of any change.

b) You must cause any work that you distribute or publish, that in whole or in part contains or is derived from the Program or any part thereof, to be licensed as a whole at no charge to all third parties under the terms of this License.

c) If the modified program normally reads commands interactively when run, you must cause it, when started running for such interactive use in the most ordinary way, to print or display an announcement including an appropriate copyright notice and a notice that there is no warranty (or else, saying that you provide a warranty) and that users may redistribute the program under these conditions, and telling the user how to view a copy of this License. (Exception: if the Program itself is interactive but does not normally print such an announcement, your work based on the Program is not required to print an announcement.)

These requirements apply to the modified work as a whole. If identifiable sections of that work are not derived from the Program, and can be reasonably considered independent and separate works in themselves, then this License, and its terms, do not apply to those sections when you distribute them as separate works. But when you distribute the same sections as part of a whole which is a work based on the Program, the distribution of the whole must be on the terms of this License, whose permissions for other licensees extend to the entire whole, and thus to each and every part regardless of who wrote it.

Thus, it is not the intent of this section to claim rights or contest your rights to work written entirely by you; rather, the intent is to exercise the right to control the distribution of derivative or collective works based on the Program.

In addition, mere aggregation of another work not based on the Program with the Program (or with a work based on the Program) on a volume of a storage or distribution medium does not bring the other work under the scope of this License.

a) Accompany it with the complete corresponding machine-readable source code, which must be distributed under the terms of Sections 1 and 2 above on a medium customarily used for software interchange; or,

b) Accompany it with a written offer, valid for at least three years, to give any third party, for a charge no more than your cost of physically performing source distribution, a complete machine-readable copy of the corresponding source code, to be distributed under the terms of Sections 1 and 2 above on a medium customarily used for software interchange; or,

c) Accompany it with the information you received as to the offer to distribute corresponding source code. (This alternative is allowed only for noncommercial distribution and

only if you received the program in object code or executable form with such an offer, in accord with Subsection b above.)

The source code for a work means the preferred form of the work for making modifications to it. For an executable work, complete source code means all the source code for all modules it contains, plus any associated interface definition files, plus the scripts used to control compilation and installation of the executable. However, as a special exception, the source code distributed need not include anything that is normally distributed (in either source or binary form) with the major components (compiler, kernel, and so on) of the operating system on which the executable runs, unless that component itself accompanies the executable.

If distribution of executable or object code is made by offering access to copy from a designated place, then offering equivalent access to copy the source code from the same place counts as distribution of the source code, even though third parties are not compelled to copy the source along with the object code.

If any portion of this section is held invalid or unenforceable under any particular circumstance, the balance of the section is intended to apply and the section as a whole is intended to apply in other circumstances.

It is not the purpose of this section to induce you to infringe any patents or other property right claims or to contest validity of any such claims; this section has the sole purpose of protecting the integrity of the free software distribution system, which is implemented by public license practices. Many people have made generous contributions to the wide range of software distributed through that system in reliance on consistent application of that system; it is up to the author/donor to decide if he or she is willing to distribute software through any other system and a licensee cannot impose that choice.

This section is intended to make thoroughly clear what is believed to be a consequence of the rest of this License.

Each version is given a distinguishing version number. If the Program specifies a version number of this License which applies to it and "any later version", you have the option of following the terms and conditions either of that version or of any later version published by the Free Software Foundation. If the Program does not specify a version number of this License, you may choose any version ever published by the Free Software Foundation.

NO WARRANTY

GNU LESSER GENERAL PUBLIC LICENSE

Version 2.1, February 1999

Copyright (C) 1991, 1999 Free Software Foundation, Inc.

51 Franklin Street, Fifth Floor, Boston, MA 02110-1301 USA

Everyone is permitted to copy and distribute verbatim copies

of this license document, but changing it is not allowed.

[This is the first released version of the Lesser GPL. It also counts as the successor of the GNU Library Public License, version 2, hence the version number 2.1.]

Preamble

The licenses for most software are designed to take away your freedom to share and change it. By contrast, the GNU General Public Licenses are intended to guarantee your freedom to share and change free software--to make sure the software is free for all its users.

This license, the Lesser General Public License, applies to some specially designated software packages--typically libraries--of the Free Software Foundation and other authors who decide to use it. You can use it too, but we suggest you first think carefully about whether this license or the ordinary General Public License is the better strategy to use in any particular case, based on the explanations below.

When we speak of free software, we are referring to freedom of use, not price. Our General Public Licenses are designed to make sure that you have the freedom to distribute copies of free software (and charge for this service if you wish); that you receive source code or can get it if you want it; that you can change the software and use pieces of it in new free programs; and that you are informed that you can do these things.

To protect your rights, we need to make restrictions that forbid distributors to deny you these rights or to ask you to surrender these rights. These restrictions translate to certain responsibilities for you if you distribute copies of the library or if you modify it.

For example, if you distribute copies of the library, whether gratis or for a fee, you must give the recipients all the rights that we gave you. You must make sure that they, too, receive or can get the source code. If you link other code with the library, you must provide complete object files to the recipients, so that they can relink them with the library after making changes to the library and recompiling it. And you must show them these terms so they know their rights.

We protect your rights with a two-step method: (1) we copyright the library, and (2) we offer you this license, which gives you legal permission to copy, distribute and/or modify the library.

To protect each distributor, we want to make it very clear that there is no warranty for the free library. Also, if the library is modified by someone else and passed on, the recipients should know that what they have is not the original version, so that the original author's reputation will not be affected by problems that might be introduced by others.

Finally, software patents pose a constant threat to the existence of any free program. We wish to make sure that a company cannot effectively restrict the users of a free program by obtaining a restrictive license from a patent holder. Therefore, we insist that any patent license obtained for a version of the library must be consistent with the full

freedom of use specified in this license.

Most GNU software, including some libraries, is covered by the ordinary GNU General Public License. This license, the GNU Lesser General Public License, applies to certain designated libraries, and is quite different from the ordinary General Public License. We use this license for certain libraries in order to permit linking those libraries into non-free programs.

When a program is linked with a library, whether statically or using a shared library, the combination of the two is legally speaking a combined work, a derivative of the original library. The ordinary General Public License therefore permits such linking only if the entire combination fits its criteria of freedom. The Lesser General Public License permits more lax criteria for linking other code with the library.

We call this license the "Lesser" General Public License because it does Less to protect the user's freedom than the ordinary General Public License. It also provides other free software developers Less of an advantage over competing non-free programs. These disadvantages are the reason we use the ordinary General Public License for many libraries. However, the Lesser license provides advantages in certain special circumstances.

For example, on rare occasions, there may be a special need to encourage the widest possible use of a certain library, so that it becomes a de-facto standard. To achieve this, non-free programs must be allowed to use the library. A more frequent case is that a free library does the same job as widely used non-free libraries. In this case, there is little to gain by limiting the free library to free software only, so we use the Lesser General Public License.

In other cases, permission to use a particular library in non-free programs enables a greater number of people to use a large body of free software. For example, permission to use the GNU C Library in non-free programs enables many more people to use the whole GNU operating system, as well as its variant, the GNU/Linux operating system.

Although the Lesser General Public License is Less protective of the users' freedom, it does ensure that the user of a program that is linked with the Library has the freedom and the wherewithal to run that program using a modified version of the Library.

The precise terms and conditions for copying, distribution and modification follow. Pay close attention to the difference between a "work based on the library" and a "work that uses the library". The former contains code derived from the library, whereas the latter must be combined with the library in order to run.

TERMS AND CONDITIONS FOR COPYING, DISTRIBUTION AND MODIFICATION

A "library" means a collection of software functions and/or data prepared so as to be conveniently linked with application programs (which use some of those functions and data) to form executables.

The "Library", below, refers to any such software library or

work which has been distributed under these terms. A "work based on the Library" means either the Library or any derivative work under copyright law: that is to say, a work containing the Library or a portion of it, either verbatim or with modifications and/or translated straightforwardly into another language. (Hereinafter, translation is included without limitation in the term "modification".)

"Source code" for a work means the preferred form of the work for making modifications to it. For a library, complete source code means all the source code for all modules it contains, plus any associated interface definition files, plus the scripts used to control compilation and installation of the library.

Activities other than copying, distribution and modification are not covered by this License; they are outside its scope. The act of running a program using the Library is not restricted, and output from such a program is covered only if its contents constitute a work based on the Library (independent of the use of the Library in a tool for writing it). Whether that is true depends on what the Library does and what the program that uses the Library does.

You may charge a fee for the physical act of transferring a copy, and you may at your option offer warranty protection in exchange for a fee.

?a) The modified work must itself be a software library.

?b) You must cause the files modified to carry prominent notices stating that you changed the files and the date of any change.

?c) You must cause the whole of the work to be licensed at no charge to all third parties under the terms of this License.

?d) If a facility in the modified Library refers to a function or a table of data to be supplied by an application program that uses the facility, other than as an argument passed when the facility is invoked, then you must make a good faith effort to ensure that, in the event an application does not supply such function or table, the facility still operates, and performs whatever part of its purpose remains meaningful.

(For example, a function in a library to compute square roots has a purpose that is entirely well-defined independent of the application. Therefore, Subsection 2d requires that any application-supplied function or table used by this function must be optional: if the application does not supply it, the square root function must still compute square roots.)

These requirements apply to the modified work as a whole. If identifiable sections of that work are not derived from the Library, and can be reasonably considered independent and separate works in themselves, then this License, and its terms, do not apply to those sections when you distribute them as separate works. But when you distribute the same sections as part of a whole which is a work based on the Library, the distribution of the whole must be on the terms of this License, whose permissions for other licensees extend to the entire whole, and thus to each and every part regardless of who wrote it.

Thus, it is not the intent of this section to claim rights or

contest your rights to work written entirely by you; rather, the intent is to exercise the right to control the distribution of derivative or collective works based on the Library.

In addition, mere aggregation of another work not based on the Library with the Library (or with a work based on the Library) on a volume of a storage or distribution medium does not bring the other work under the scope of this License.

Once this change is made in a given copy, it is irreversible for that copy, so the ordinary GNU General Public License applies to all subsequent copies and derivative works made from that copy.

This option is useful when you wish to copy part of the code of the Library into a program that is not a library.

If distribution of object code is made by offering access to copy from a designated place, then offering equivalent access to copy the source code from the same place satisfies the requirement to distribute the source code, even though third parties are not compelled to copy the source along with the object code.

However, linking a "work that uses the Library" with the Library creates an executable that is a derivative of the Library (because it contains portions of the Library), rather than a "work that uses the library". The executable is therefore covered by this License. Section 6 states terms for distribution of such executables.

When a "work that uses the Library" uses material from a header file that is part of the Library, the object code for the work may be a derivative work of the Library even though the source code is not. Whether this is true is especially significant if the work can be linked without the Library, or if the work is itself a library. The threshold for this to be true is not precisely defined by law.

If such an object file uses only numerical parameters, data structure layouts and accessors, and small macros and small inline functions (ten lines or less in length), then the use of the object file is unrestricted, regardless of whether it is legally a derivative work. (Executables containing this object code plus portions of the Library will still fall under Section 6.)

Otherwise, if the work is a derivative of the Library, you may distribute the object code for the work under the terms of Section 6. Any executables containing that work also fall under Section 6, whether or not they are linked directly with the Library itself.

You must give prominent notice with each copy of the work that the Library is used in it and that the Library and its use are covered by this License. You must supply a copy of this License. If the work during execution displays copyright notices, you must include the copyright notice for the Library among them, as well as a reference directing the user to the copy of this License. Also, you must do one of these things:

?a) Accompany the work with the complete corresponding machine-readable source code for the Library including whatever changes were used in the work (which must be distributed under Sections 1 and 2 above); and, if the work is an executable linked with the Library, with the complete

machine-readable "work that uses the Library", as object code and/or source code, so that the user can modify the Library and then relink to produce a modified executable containing the modified Library. (It is understood that the user who changes the contents of definitions files in the Library will not necessarily be able to recompile the application to use the modified definitions.)

?b) Use a suitable shared library mechanism for linking with the Library. A suitable mechanism is one that (1) uses at run time a copy of the library already present on the user's computer system, rather than copying library functions into the executable, and (2) will operate properly with a modified version of the library, if the user installs one, as long as the modified version is interface-compatible with the version that the work was made with.

?c) Accompany the work with a written offer, valid for at least three years, to give the same user the materials specified in Subsection 6a, above, for a charge no more than the cost of performing this distribution.

?d) If distribution of the work is made by offering access to copy from a designated place, offer equivalent access to copy the above specified materials from the same place.

?e) Verify that the user has already received a copy of these materials or that you have already sent this user a copy.

For an executable, the required form of the "work that uses the Library" must include any data and utility programs needed for reproducing the executable from it. However, as a special exception, the materials to be distributed need not include anything that is normally distributed (in either source or binary form) with the major components (compiler, kernel, and so on) of the operating system on which the executable runs, unless that component itself accompanies the executable.

It may happen that this requirement contradicts the license restrictions of other proprietary libraries that do not normally accompany the operating system. Such a contradiction means you cannot use both them and the Library together in an executable that you distribute.

?a) Accompany the combined library with a copy of the same work based on the Library, uncombined with any other library facilities. This must be distributed under the terms of the Sections above.

?b) Give prominent notice with the combined library of the fact that part of it is a work based on the Library, and explaining where to find the accompanying uncombined form of the same work.

If any portion of this section is held invalid or unenforceable under any particular circumstance, the balance of the section is intended to apply, and the section as a whole is intended to apply in other circumstances.

It is not the purpose of this section to induce you to infringe any patents or other property right claims or to contest validity of any such claims; this section has the sole purpose of protecting the integrity of the free software distribution system which is implemented by public license practices.

Many people have made generous contributions to the wide range of software distributed through that system in reliance on consistent application of that system; it is up to the author/donor to decide if he or she is willing to distribute software through any other system and a licensee cannot impose that choice.

This section is intended to make thoroughly clear what is believed to be a consequence of the rest of this License.

Each version is given a distinguishing version number. If the Library specifies a version number of this License which applies to it and "any later version", you have the option of following the terms and conditions either of that version or of any later version published by the Free Software Foundation. If the Library does not specify a license version number, you may choose any version ever published by the Free Software Foundation.

NO WARRANTY

BSD LICENSE

Redistribution and use in source and binary forms, with or without modification, are permitted provided that the following conditions are met:

THIS SOFTWARE IS PROVIDED BY THE REGENTS AND CONTRIBUTORS ``AS IS" AND ANY EXPRESS OR IMPLIED WARRANTIES, INCLUDING, BUT NOT LIMITED TO, THE IMPLIED WARRANTIES OF MERCHANTABILITY AND FITNESS FOR A PARTICULAR PURPOSE ARE DISCLAIMED. IN NO EVENT SHALL THE REGENTS OR CONTRIBUTORS BE LIABLE FOR ANY DIRECT, INDIRECT, INCIDENTAL, SPECIAL, EXEMPLARY, OR CONSEQUENTIAL DAMAGES (INCLUDING, BUT NOT LIMITED TO, PROCUREMENT OF SUBSTITUTE GOODS OR SERVICES; LOSS OF USE, DATA, OR PROFITS; OR BUSINESS INTERRUPTION) HOWEVER CAUSED AND ON ANY THEORY OF LIABILITY, WHETHER IN CONTRACT, STRICT LIABILITY, OR TORT (INCLUDING NEGLIGENCE OR OTHERWISE) ARISING IN ANY WAY OUT OF THE USE OF THIS SOFTWARE, EVEN IF ADVISED OF THE POSSIBILITY OF SUCH DAMAGE.

MIT LICENSE

Permission is hereby granted, free of charge, to any person obtaining

a copy of this software and associated documentation files (the

"Software"), to deal in the Software without restriction, including

without limitation the rights to use, copy, modify, merge, publish,

distribute, sublicense, and/or sell copies of the Software, and to

permit persons to whom the Software is furnished to do so, subject to

the following conditions:

The above copyright notice and this permission notice shall be included

in all copies or substantial portions of the Software.

THE SOFTWARE IS PROVIDED "AS IS", WITHOUT WARRANTY OF ANY KIND,

EXPRESS OR IMPLIED, INCLUDING BUT NOT LIMITED TO THE WARRANTIES OF

MERCHANTABILITY, FITNESS FOR A PARTICULAR PURPOSE AND NONINFRINGEMENT.

IN NO EVENT SHALL THE AUTHORS OR COPYRIGHT HOLDERS BE LIABLE FOR ANY

CLAIM, DAMAGES OR OTHER LIABILITY, WHETHER IN AN ACTION OF CONTRACT,

TORT OR OTHERWISE, ARISING FROM, OUT OF OR IN CONNECTION WITH THE

SOFTWARE OR THE USE OR OTHER DEALINGS IN THE SOFTWARE.

Apache License

Version 2.0, January 2004

<http://www.apache.org/licenses/>

TERMS AND CONDITIONS FOR USE, REPRODUCTION, AND DISTRIBUTION

1. Definitions.

"License" shall mean the terms and conditions for use, reproduction,

and distribution as defined by Sections 1 through 9 of this document.

"Licensor" shall mean the copyright owner or entity authorized by

the copyright owner that is granting the License.

"Legal Entity" shall mean the union of the acting entity and

all other entities that control, are controlled by, or are under common control with that entity. For the purposes of this definition, "control" means (i) the power, direct or indirect, to cause the direction or management of such entity, whether by contract or otherwise, or (ii) ownership of fifty percent (50%) or more of the outstanding shares, or (iii) beneficial ownership of such entity.

"You" (or "Your") shall mean an individual or Legal Entity exercising permissions granted by this License.

"Source" form shall mean the preferred form for making modifications, including but not limited to software source code, documentation source, and configuration files.

"Object" form shall mean any form resulting from mechanical transformation or translation of a Source form, including but not limited to compiled object code, generated documentation, and conversions to other media types.

"Work" shall mean the work of authorship, whether in Source or Object form, made available under the License, as indicated by a copyright notice that is included in or attached to the work (an example is provided in the Appendix below).

"Derivative Works" shall mean any work, whether in Source or Object form, that is based on (or derived from) the Work and for which the editorial revisions, annotations, elaborations, or other modifications represent, as a whole, an original work of authorship. For the purposes of this License, Derivative Works shall not include works that remain

separable from, or merely link (or bind by name) to the interfaces of, the Work and Derivative Works thereof.

"Contribution" shall mean any work of authorship, including the original version of the Work and any modifications or additions to that Work or Derivative Works thereof, that is intentionally submitted to Licensor for inclusion in the Work by the copyright owner or by an individual or Legal Entity authorized to submit on behalf of the copyright owner. For the purposes of this definition, "submitted" means any form of electronic, verbal, or written communication sent to the Licensor or its representatives, including but not limited to communication on electronic mailing lists, source code control systems, and issue tracking systems that are managed by, or on behalf of, the Licensor for the purpose of discussing and improving the Work, but excluding communication that is conspicuously marked or otherwise designated in writing by the copyright owner as "Not a Contribution."

"Contributor" shall mean Licensor and any individual or Legal Entity on behalf of whom a Contribution has been received by Licensor and subsequently incorporated within the Work.

2. Grant of Copyright License. Subject to the terms and conditions of this License, each Contributor hereby grants to You a perpetual, worldwide, non-exclusive, no-charge, royalty-free, irrevocable copyright license to reproduce, prepare Derivative Works of, publicly display, publicly perform, sublicense, and distribute the Work and such Derivative Works in Source or Object form.

3. Grant of Patent License. Subject to the terms and conditions of

this License, each Contributor hereby grants to You a perpetual,

worldwide, non-exclusive, no-charge, royalty-free, irrevocable

(except as stated in this section) patent license to make, have made,

use, offer to sell, sell, import, and otherwise transfer the Work,

where such license applies only to those patent claims licensable

by such Contributor that are necessarily infringed by their Contribution(s) alone or by combination of their Contribution(s)

with the Work to which such Contribution(s) was submitted. If You

institute patent litigation against any entity (including a cross-claim or counterclaim in a lawsuit) alleging that the Work

or a Contribution incorporated within the Work constitutes direct

or contributory patent infringement, then any patent licenses

granted to You under this License for that Work shall terminate

as of the date such litigation is filed.

4. Redistribution. You may reproduce and distribute copies of the

Work or Derivative Works thereof in any medium, with or without

modifications, and in Source or Object form, provided that You

meet the following conditions:

(a) You must give any other recipients of the Work or Derivative Works a copy of this License; and

(b) You must cause any modified files to carry prominent notices stating that You changed the files; and

(c) You must retain, in the Source form of any Derivative Works that You distribute, all copyright, patent, trademark, and

attribution notices from the Source form of the Work, excluding those notices that do not pertain to any part of the Derivative Works; and

(d) If the Work includes a "NOTICE" text file as part of its distribution, then any Derivative Works that You distribute must

include a readable copy of the attribution notices contained within such NOTICE file, excluding those notices that do not pertain to any part of the Derivative Works, in at least one

of the following places: within a NOTICE text file distributed

as part of the Derivative Works; within the Source form or

documentation, if provided along with the Derivative Works; or,

within a display generated by the Derivative Works, if and

wherever such third-party notices normally appear. The contents

of the NOTICE file are for informational purposes only and

do not modify the License. You may add Your own attribution

notices within Derivative Works that You distribute, alongside

or as an addendum to the NOTICE text from the Work, provided

that such additional attribution notices cannot be construed

as modifying the License.

You may add Your own copyright statement to Your modifications and

may provide additional or different license terms and conditions

for use, reproduction, or distribution of Your modifications, or

for any such Derivative Works as a whole, provided Your use,

reproduction, and distribution of the Work otherwise complies with

the conditions stated in this License.

5. Submission of Contributions. Unless You explicitly state otherwise,
any Contribution intentionally submitted for inclusion in the Work
by You to the Licensor shall be under the terms and conditions of
this License, without any additional terms or conditions.
Notwithstanding the above, nothing herein shall supersede or modify
the terms of any separate license agreement you may have executed
with Licensor regarding such Contributions.

6. Trademarks. This License does not grant permission to use the trade
names, trademarks, service marks, or product names of the Licensor,
except as required for reasonable and customary use in describing the
origin of the Work and reproducing the content of the NOTICE file.

7. Disclaimer of Warranty. Unless required by applicable law or
agreed to in writing, Licensor provides the Work (and each Contributor provides its Contributions) on an "AS IS" BASIS, WITHOUT WARRANTIES OR CONDITIONS OF ANY KIND, either express or implied, including, without limitation, any warranties or conditions
of TITLE, NON-INFRINGEMENT, MERCHANTABILITY, or FITNESS FOR A PARTICULAR PURPOSE. You are solely responsible for determining the
appropriateness of using or redistributing the Work and assume any
risks associated with Your exercise of permissions under this License.

8. Limitation of Liability. In no event and under no legal theory,
whether in tort (including negligence), contract, or otherwise,
unless required by applicable law (such as deliberate and grossly
negligent acts) or agreed to in writing, shall any Contributor be
liable to You for damages, including any direct, indirect,

special,
incidental, or consequential damages of any character arising as a
result of this License or out of the use or inability to use the
Work (including but not limited to damages for loss of goodwill,
work stoppage, computer failure or malfunction, or any and all
other commercial damages or losses), even if such Contributor
has been advised of the possibility of such damages.

9. Accepting Warranty or Additional Liability. While redistributing
the Work or Derivative Works thereof, You may choose to offer,
and charge a fee for, acceptance of support, warranty, indemnity,
or other liability obligations and/or rights consistent with this
License. However, in accepting such obligations, You may act only
on Your own behalf and on Your sole responsibility, not on behalf
of any other Contributor, and only if You agree to indemnify,
defend, and hold each Contributor harmless for any liability
incurred by, or claims asserted against, such Contributor by reason
of your accepting any such warranty or additional liability.

END OF TERMS AND CONDITIONS

APPENDIX: How to apply the Apache License to your work.

To apply the Apache License to your work, attach the following
boilerplate notice, with the fields enclosed by brackets "[]"
replaced with your own identifying information. (Don't include
the brackets!) The text should be enclosed in the appropriate
comment syntax for the file format. We also recommend that a
file or class name and description of purpose be included

on the same "printed page" as the copyright notice for easier identification within third-party archives.

Copyright [yyyy] [name of copyright owner]

Licensed under the Apache License, Version 2.0 (the "License");

you may not use this file except in compliance with the License.

You may obtain a copy of the License at

<http://www.apache.org/licenses/LICENSE-2.0>

Unless required by applicable law or agreed to in writing, software

distributed under the License is distributed on an "AS IS" BASIS,

WITHOUT WARRANTIES OR CONDITIONS OF ANY KIND, either express or implied.

See the License for the specific language governing permissions and

limitations under the License.

This copy of the libpng notices is provided for your convenience. In case of any discrepancy between this copy and the notices in the file png.h that is included in the libpng distribution, the latter shall prevail.

COPYRIGHT NOTICE, DISCLAIMER, and LICENSE:

If you modify libpng you may insert additional notices immediately following this sentence.

This code is released under the libpng license.

libpng versions 1.2.6, August 15, 2004, through 1.4.1, February 25, 2010, are

Copyright (c) 2004, 2006-2007 Glenn Randers-Pehrson, and are

distributed according to the same disclaimer and license as libpng-1.2.5

with the following individual added to the list of Contributing Authors

Cosmin Truta

libpng versions 1.0.7, July 1, 2000, through 1.2.5 - October 3, 2002, are

Copyright (c) 2000-2002 Glenn Randers-Pehrson, and are

distributed according to the same disclaimer and license as libpng-1.0.6

with the following individuals added to the list of Contributing Authors

Simon-Pierre Cadieux

Eric S. Raymond

Gilles Vollant

and with the following additions to the disclaimer:

There is no warranty against interference with your enjoyment of the

library or against infringement. There is no warranty that our

efforts or the library will fulfill any of your particular purposes

or needs. This library is provided with all faults, and the entire

risk of satisfactory quality, performance, accuracy, and effort is with

the user.

libpng versions 0.97, January 1998, through 1.0.6, March 20, 2000, are

Copyright (c) 1998, 1999 Glenn Randers-Pehrson, and are

distributed according to the same disclaimer and license as libpng-0.96,

with the following individuals added to the list of Contributing Authors:

Tom Lane

Glenn Randers-Pehrson

Willem van Schaik

libpng versions 0.89, June 1996, through 0.96, May 1997, are
Copyright (c) 1996, 1997 Andreas Dilger
Distributed according to the same disclaimer and license as
libpng-0.88,
with the following individuals added to the list of Contributing
Authors:

John Bowler
Kevin Bracey
Sam Bushell
Magnus Holmgren
Greg Roelofs
Tom Tanner

libpng versions 0.5, May 1995, through 0.88, January 1996, are
Copyright (c) 1995, 1996 Guy Eric Schalnat, Group 42, Inc.

For the purposes of this copyright and license, "Contributing
Authors"
is defined as the following set of individuals:

Andreas Dilger
Dave Martindale
Guy Eric Schalnat
Paul Schmidt
Tim Wegner

The PNG Reference Library is supplied "AS IS". The
Contributing Authors
and Group 42, Inc. disclaim all warranties, expressed or
implied,
including, without limitation, the warranties of
merchantability and of
fitness for any purpose. The Contributing Authors and Group
42, Inc.
assume no liability for direct, indirect, incidental, special,
exemplary,
or consequential damages, which may result from the use of
the PNG
Reference Library, even if advised of the possibility of such
damage.

Permission is hereby granted to use, copy, modify, and
distribute this

source code, or portions hereof, for any purpose, without fee,
subject

to the following restrictions:

be misrepresented as being the original source.

source or altered source distribution.

The Contributing Authors and Group 42, Inc. specifically
permit, without

fee, and encourage the use of this source code as a
component to

supporting the PNG file format in commercial products. If you
use this

source code in a product, acknowledgment is not required but
would be

A "png_get_copyright" function is available, for convenient
use in "about"

boxes and the like:

```
printf("%s",png_get_copyright(NULL));
```

Also, the PNG logo (in PNG format, of course) is supplied in
the

files "pngbar.png.jpg" and "pngbar.jpg (88x31) and
"pngnow.png.jpg" (98x31).

Libpng is OSI Certified Open Source Software. OSI Certified
Open Source is a
certification mark of the Open Source Initiative.

Glenn Randers-Pehrson
glennrp at users.sourceforge.net
February 25, 2010

This software is based in part on the work of the FreeType
Team.

The FreeType Project LICENSE

2006-Jan-27

Copyright 1996-2002, 2006 by

David Turner, Robert Wilhelm, and Werner Lemberg

Introduction

=====

The FreeType Project is distributed in several archive packages; some of them may contain, in addition to the FreeType font engine, various tools and contributions which rely on, or relate to, the FreeType Project.

This license applies to all files found in such packages, and which do not fall under their own explicit license. The license affects thus the FreeType font engine, the test programs, documentation and makefiles, at the very least.

This license was inspired by the BSD, Artistic, and IJG (Independent JPEG Group) licenses, which all encourage inclusion and use of free software in commercial and freeware products alike. As a consequence, its main points are that:

- o We don't promise that this software works. However, we will be interested in any kind of bug reports. ('as is' distribution)
- o You can use this software for whatever you want, in parts or full form, without having to pay us. ('royalty-free' usage)

o You may not pretend that you wrote this software. If you use it, or only parts of it, in a program, you must acknowledge somewhere in your documentation that you have used the FreeType code. ('credits')

We specifically permit and encourage the inclusion of this

software, with or without modifications, in commercial products.

We disclaim all warranties covering The FreeType Project and

assume no liability related to The FreeType Project.

Finally, many people asked us for a preferred form for a credit/disclaimer to use in compliance with this license. We thus

encourage you to use the following text:

""""

Portions of this software are copyright ?<year> The FreeType Project (www.freetype.org). All rights reserved.

""""

Please replace <year> with the value from the FreeType version you actually use.

Legal Terms

=====

Throughout this license, the terms 'package', 'FreeType Project', and 'FreeType archive' refer to the set of files originally distributed by the authors (David Turner, Robert Wilhelm, and Werner Lemberg) as the 'FreeType Project', be they named as alpha,

beta or final release.

'You' refers to the licensee, or person using the project, where

'using' is a generic term including compiling the project's source

code as well as linking it to form a 'program' or 'executable'.

This program is referred to as 'a program using the FreeType engine'.

This license applies to all files distributed in the original FreeType Project, including all source code, binaries and documentation, unless otherwise stated in the file in its original, unmodified form as distributed in the original archive.

If you are unsure whether or not a particular file is covered by

this license, you must contact us to verify this.

The FreeType Project is copyright (C) 1996-2000 by David Turner,

Robert Wilhelm, and Werner Lemberg. All rights reserved except as

specified below.

THE FREETYPE PROJECT IS PROVIDED 'AS IS' WITHOUT WARRANTY OF ANY

KIND, EITHER EXPRESS OR IMPLIED, INCLUDING, BUT NOT LIMITED TO,

WARRANTIES OF MERCHANTABILITY AND FITNESS FOR A PARTICULAR

PURPOSE. IN NO EVENT WILL ANY OF THE AUTHORS OR COPYRIGHT HOLDERS

BE LIABLE FOR ANY DAMAGES CAUSED BY THE USE OR THE INABILITY TO

USE, OF THE FREETYPE PROJECT.

This license grants a worldwide, royalty-free, perpetual and

irrevocable right and license to use, execute, perform,

compile,

display, copy, create derivative works of, distribute and sublicense the FreeType Project (in both source and object

forms) and derivative works thereof for any purpose; and to

authorize others to exercise some or all of the rights granted

herein, subject to the following conditions:

o Redistribution of source code must retain this license file ('FTL.TXT') unaltered; any additions, deletions or changes to

the original files must be clearly indicated in accompanying

documentation. The copyright notices of the unaltered,

original files must be preserved in all copies of source files.

o Redistribution in binary form must provide a disclaimer that

states that the software is based in part of the work of the FreeType Team, in the distribution documentation. We also

encourage you to put an URL to the FreeType web page in your

documentation, though this isn't mandatory.

These conditions apply to any software derived from or based on

the FreeType Project, not just the unmodified files. If you use

our work, you must acknowledge us. However, no fee need be paid

to us.

Neither the FreeType authors and contributors nor you shall use

the name of the other for commercial, advertising, or promotional

purposes without specific prior written permission.

We suggest, but do not require, that you use one or more

of the

following phrases to refer to this software in your documentation

or advertising materials: 'FreeType Project', 'FreeType Engine',

'FreeType library', or 'FreeType Distribution'.

As you have not signed this license, you are not required to

accept it. However, as the FreeType Project is copyrighted

material, only this license, or another one contracted with the

authors, grants you the right to use, distribute, and modify it.

Therefore, by using, distributing, or modifying the FreeType

Project, you indicate that you understand and accept all the terms

of this license.

There are two mailing lists related to FreeType:

o freetype@nongnu.org

Discusses general use and applications of FreeType, as well as

future and wanted additions to the library and distribution.

If you are looking for support, start in this list if you haven't found anything to help you in the documentation.

o freetype-devel@nongnu.org

Discusses bugs, as well as engine internals, design issues, specific licenses, porting, etc.

Our home page can be found at

<http://www.freetype.org>

--- end of FTL.TXT ---

MOZILLA PUBLIC LICENSE

Version 1.1

1.0.1. "Commercial Use" means distribution or otherwise making the

Covered Code available to a third party.

1.1. "Contributor" means each entity that creates or contributes to

the creation of Modifications.

1.2. "Contributor Version" means the combination of the Original

Code, prior Modifications used by a Contributor, and the Modifications

made by that particular Contributor.

1.3. "Covered Code" means the Original Code or Modifications or the

combination of the Original Code and Modifications, in each case

including portions thereof.

1.4. "Electronic Distribution Mechanism" means a mechanism generally

accepted in the software development community for the electronic

transfer of data.

1.5. "Executable" means Covered Code in any form other than Source

Code.

1.6. "Initial Developer" means the individual or entity identified

as the Initial Developer in the Source Code notice required by Exhibit

A.

1.7. "Larger Work" means a work which combines Covered Code or

portions thereof with code not governed by the terms of this License.

1.8. "License" means this document.

1.8.1. "Licensable" means having the right to grant, to the maximum

extent possible, whether at the time of the initial grant or subsequently acquired, any and all of the rights conveyed herein.

1.9. "Modifications" means any addition to or deletion from the

substance or structure of either the Original Code or any previous

Modifications. When Covered Code is released as a series of files, a

Modification is:

A. Any addition to or deletion from the contents of a file containing Original Code or previous Modifications.

B. Any new file that contains any part of the Original Code or previous Modifications.

1.10. "Original Code" means Source Code of computer software code

which is described in the Source Code notice required by Exhibit A as

Original Code, and which, at the time of its release under this

License is not already Covered Code governed by this License.

1.10.1. "Patent Claims" means any patent claim(s), now owned or

hereafter acquired, including without limitation, method, process,

and apparatus claims, in any patent Licensable by grantor.

1.11. "Source Code" means the preferred form of the Covered Code for

making modifications to it, including all modules it contains,

plus

any associated interface definition files, scripts used to control

compilation and installation of an Executable, or source code

differential comparisons against either the Original Code or another

well known, available Covered Code of the Contributor's choice. The

Source Code can be in a compressed or archival form, provided the

appropriate decompression or de-archiving software is widely available

for no charge.

1.12. "You" (or "Your") means an individual or a legal entity exercising rights under, and complying with all of the terms of, this

License or a future version of this License issued under Section 6.1.

For legal entities, "You" includes any entity which controls, is

controlled by, or is under common control with You. For purposes of

this definition, "control" means (a) the power, direct or indirect,

to cause the direction or management of such entity, whether by

contract or otherwise, or (b) ownership of more than fifty percent

(50%) of the outstanding shares or beneficial ownership of such

entity.

2.1. The Initial Developer Grant.

The Initial Developer hereby grants You a world-wide, royalty-free,

non-exclusive license, subject to third party intellectual property

claims:

(a) under intellectual property rights (other than patent or

trademark) Licensable by Initial Developer to use, reproduce,

modify, display, perform, sublicense and distribute the Original

Code (or portions thereof) with or without Modifications, and/or

as part of a Larger Work; and

(b) under Patents Claims infringed by the making, using or

selling of Original Code, to make, have made, use, practice,

sell, and offer for sale, and/or otherwise dispose of the Original Code (or portions thereof).

(c) the licenses granted in this Section 2.1(a) and (b) are effective on the date Initial Developer first distributes Original Code under the terms of this License.

(d) Notwithstanding Section 2.1(b) above, no patent license is

granted: 1) for code that You delete from the Original Code; 2)

separate from the Original Code; or 3) for infringements caused

by: i) the modification of the Original Code or ii) the combination of the Original Code with other software or devices.

2.2. Contributor Grant.

Subject to third party intellectual property claims, each Contributor

hereby grants You a world-wide, royalty-free, non-exclusive license

(a) under intellectual property rights (other than patent or

trademark) Licensable by Contributor, to use, reproduce, modify,

display, perform, sublicense and distribute the Modifications

created by such Contributor (or portions thereof) either on an

unmodified basis, with other Modifications, as Covered Code

and/or as part of a Larger Work; and

(b) under Patent Claims infringed by the making, using, or

selling of Modifications made by that Contributor either

alone

and/or in combination with its Contributor Version (or portions

of such combination), to make, use, sell, offer for sale, have

made, and/or otherwise dispose of: 1) Modifications made by that

Contributor (or portions thereof); and 2) the combination of

Modifications made by that Contributor with its Contributor

Version (or portions of such combination).

(c) the licenses granted in Sections 2.2(a) and 2.2(b) are effective on the date Contributor first makes Commercial Use of

the Covered Code.

(d) Notwithstanding Section 2.2(b) above, no patent license is

granted: 1) for any code that Contributor has deleted from the

Contributor Version; 2) separate from the Contributor Version;

3) for infringements caused by: i) third party modifications of

Contributor Version or ii) the combination of Modifications made

by that Contributor with other software (except as part of the

Contributor Version) or other devices; or 4) under Patent Claims

infringed by Covered Code in the absence of Modifications made by

that Contributor.

3.1. Application of License.

The Modifications which You create or to which You contribute are

governed by the terms of this License, including without limitation

Section 2.2. The Source Code version of Covered Code may be

distributed only under the terms of this License or a future version

of this License released under Section 6.1, and You must

include a copy of this License with every copy of the Source Code You distribute. You may not offer or impose any terms on any Source Code

version that alters or restricts the applicable version of this License or the recipients' rights hereunder. However, You may include

an additional document offering the additional rights described in

Section 3.5.

3.2. Availability of Source Code.

Any Modification which You create or to which You contribute must be

made available in Source Code form under the terms of this License

either on the same media as an Executable version or via an accepted

Electronic Distribution Mechanism to anyone to whom you made an

Executable version available; and if made available via Electronic

Distribution Mechanism, must remain available for at least twelve (12)

months after the date it initially became available, or at least six

(6) months after a subsequent version of that particular Modification

has been made available to such recipients. You are responsible for

ensuring that the Source Code version remains available even if the

Electronic Distribution Mechanism is maintained by a third party.

3.3. Description of Modifications.

You must cause all Covered Code to which You contribute to contain a

file documenting the changes You made to create that Covered Code and

the date of any change. You must include a prominent statement that

the Modification is derived, directly or indirectly, from Original

Code provided by the Initial Developer and including the name of the

Initial Developer in (a) the Source Code, and (b) in any notice in an

Executable version or related documentation in which You describe the

origin or ownership of the Covered Code.

3.4. Intellectual Property Matters

(a) Third Party Claims.

If Contributor has knowledge that a license under a third party's

intellectual property rights is required to exercise the rights

granted by such Contributor under Sections 2.1 or 2.2,

Contributor must include a text file with the Source Code distribution titled "LEGAL" which describes the claim and the

party making the claim in sufficient detail that a recipient will

know whom to contact. If Contributor obtains such knowledge after

the Modification is made available as described in Section 3.2,

Contributor shall promptly modify the LEGAL file in all copies

Contributor makes available thereafter and shall take other steps

(such as notifying appropriate mailing lists or newsgroups)

reasonably calculated to inform those who received the Covered

Code that new knowledge has been obtained.

(b) Contributor APIs.

If Contributor's Modifications include an application programming

interface and Contributor has knowledge of patent licenses which

are reasonably necessary to implement that API, Contributor must

also include this information in the LEGAL file.

(c) Representations.

Contributor represents that, except as disclosed pursuant to

Section 3.4(a) above, Contributor believes that Contributor's

Modifications are Contributor's original creation(s) and/or

Contributor has sufficient rights to grant the rights

conveyed by
this License.

3.5. Required Notices.

You must duplicate the notice in Exhibit A in each file of the Source

Code. If it is not possible to put such notice in a particular Source

Code file due to its structure, then You must include such notice in a

location (such as a relevant directory) where a user would be likely

to look for such a notice. If You created one or more Modification(s)

You may add your name as a Contributor to the notice described in

Exhibit A. You must also duplicate this License in any documentation

for the Source Code where You describe recipients' rights or ownership

rights relating to Covered Code. You may choose to offer, and to

charge a fee for, warranty, support, indemnity or liability

obligations to one or more recipients of Covered Code. However, You

may do so only on Your own behalf, and not on behalf of the Initial

Developer or any Contributor. You must make it absolutely clear than

any such warranty, support, indemnity or liability obligation is

offered by You alone, and You hereby agree to indemnify the Initial

Developer and every Contributor for any liability incurred by the

Initial Developer or such Contributor as a result of warranty,

support, indemnity or liability terms You offer.

3.6. Distribution of Executable Versions.

You may distribute Covered Code in Executable form only if the

requirements of Section 3.1-3.5 have been met for that Covered Code,

and if You include a notice stating that the Source Code version of

the Covered Code is available under the terms of this License,

including a description of how and where You have fulfilled the

obligations of Section 3.2. The notice must be conspicuously included

in any notice in an Executable version, related documentation or

collateral in which You describe recipients' rights relating to the

Covered Code. You may distribute the Executable version of Covered

Code or ownership rights under a license of Your choice, which may

contain terms different from this License, provided that You are in

compliance with the terms of this License and that the license for the

Executable version does not attempt to limit or alter the recipient's

rights in the Source Code version from the rights set forth in this

License. If You distribute the Executable version under a different

license You must make it absolutely clear that any terms which differ

from this License are offered by You alone, not by the Initial

Developer or any Contributor. You hereby agree to indemnify the

Initial Developer and every Contributor for any liability incurred by

the Initial Developer or such Contributor as a result of any such

terms You offer.

3.7. Larger Works.

You may create a Larger Work by combining Covered Code with other code

not governed by the terms of this License and distribute the Larger

Work as a single product. In such a case, You must make sure the

requirements of this License are fulfilled for the Covered Code.

If it is impossible for You to comply with any of the terms of this

License with respect to some or all of the Covered Code due to

statute, judicial order, or regulation then You must: (a) comply with the terms of this License to the maximum extent possible; and (b) describe the limitations and the code they affect. Such description must be included in the LEGAL file described in Section 3.4 and must be included with all distributions of the Source Code. Except to the extent prohibited by statute or regulation, such description must be sufficiently detailed for a recipient of ordinary skill to be able to understand it.

This License applies to code to which the Initial Developer has attached the notice in Exhibit A and to related Covered Code.

6.1. New Versions.

Netscape Communications Corporation ("Netscape") may publish revised and/or new versions of the License from time to time. Each version will be given a distinguishing version number.

6.2. Effect of New Versions.

Once Covered Code has been published under a particular version of the License, You may always continue to use it under the terms of that version. You may also choose to use such Covered Code under the terms of any subsequent version of the License published by Netscape. No one other than Netscape has the right to modify the terms applicable to Covered Code created under this License.

6.3. Derivative Works.

If You create or use a modified version of this License (which you may only do in order to apply it to code which is not already

Covered Code

governed by this License), You must (a) rename Your license so that the phrases "Mozilla", "MOZILLAPL", "MOZPL", "Netscape", "MPL", "NPL" or any confusingly similar phrase do not appear in your license (except to note that your license differs from this License) and (b) otherwise make it clear that Your version of the license contains terms which differ from the Mozilla Public License and Netscape Public License. (Filling in the name of the Initial Developer, Original Code or Contributor in the notice described in Exhibit A shall not of themselves be deemed to be modifications of this License.)

COVERED CODE IS PROVIDED UNDER THIS LICENSE ON AN "AS IS" BASIS,

WITHOUT WARRANTY OF ANY KIND, EITHER EXPRESSED OR IMPLIED, INCLUDING,

WITHOUT LIMITATION, WARRANTIES THAT THE COVERED CODE IS FREE OF

DEFECTS, MERCHANTABILITY, FIT FOR A PARTICULAR PURPOSE OR NON-INFRINGEMENT.

THE ENTIRE RISK AS TO THE QUALITY AND PERFORMANCE OF THE COVERED CODE

IS WITH YOU. SHOULD ANY COVERED CODE PROVE DEFECTIVE IN ANY RESPECT,

YOU (NOT THE INITIAL DEVELOPER OR ANY OTHER CONTRIBUTOR) ASSUME THE

COST OF ANY NECESSARY SERVICING, REPAIR OR CORRECTION. THIS DISCLAIMER

OF WARRANTY CONSTITUTES AN ESSENTIAL PART OF THIS LICENSE. NO USE OF

ANY COVERED CODE IS AUTHORIZED HEREUNDER EXCEPT UNDER THIS DISCLAIMER.

8.1. This License and the rights granted hereunder will terminate

automatically if You fail to comply with terms herein and fail to cure

such breach within 30 days of becoming aware of the breach. All

sublicenses to the Covered Code which are properly granted shall survive any termination of this License. Provisions which, by their nature, must remain in effect beyond the termination of this License shall survive.

8.2. If You initiate litigation by asserting a patent infringement claim (excluding declaratory judgment actions) against Initial Developer

or a Contributor (the Initial Developer or Contributor against whom

You file such action is referred to as "Participant") alleging that:

(a) such Participant's Contributor Version directly or indirectly infringes any patent, then any and all rights granted by such Participant to You under Sections 2.1 and/or 2.2 of this License

shall, upon 60 days notice from Participant terminate prospectively, unless if within 60 days after receipt of notice You either: (i) agree in writing to pay Participant a mutually agreeable reasonable royalty for Your past and future use of Modifications made by such

Participant, or (ii) withdraw Your litigation claim with respect to

the Contributor Version against such Participant. If within 60 days

of notice, a reasonable royalty and payment arrangement are not

mutually agreed upon in writing by the parties or the litigation claim

is not withdrawn, the rights granted by Participant to You under

Sections 2.1 and/or 2.2 automatically terminate at the expiration of

the 60 day notice period specified above.

(b) any software, hardware, or device, other than such Participant's

Contributor Version, directly or indirectly infringes any patent, then

any rights granted to You by such Participant under

Sections 2.1(b)

and 2.2(b) are revoked effective as of the date You first made, used,

sold, distributed, or had made, Modifications made by that Participant.

8.3. If You assert a patent infringement claim against Participant

alleging that such Participant's Contributor Version directly or

indirectly infringes any patent where such claim is resolved (such as

by license or settlement) prior to the initiation of patent

infringement litigation, then the reasonable value of the licenses

granted by such Participant under Sections 2.1 or 2.2 shall be taken

into account in determining the amount or value of any payment or

license.

8.4. In the event of termination under Sections 8.1 or 8.2 above,

all end user license agreements (excluding distributors and resellers)

which have been validly granted by You or any distributor hereunder

prior to termination shall survive termination.

UNDER NO CIRCUMSTANCES AND UNDER NO LEGAL THEORY, WHETHER TORT

(INCLUDING NEGLIGENCE), CONTRACT, OR OTHERWISE, SHALL YOU, THE INITIAL

DEVELOPER, ANY OTHER CONTRIBUTOR, OR ANY DISTRIBUTOR OF COVERED CODE,

OR ANY SUPPLIER OF ANY OF SUCH PARTIES, BE LIABLE TO ANY PERSON FOR

ANY INDIRECT, SPECIAL, INCIDENTAL, OR CONSEQUENTIAL DAMAGES OF ANY

CHARACTER INCLUDING, WITHOUT LIMITATION, DAMAGES FOR LOSS OF GOODWILL,

WORK STOPPAGE, COMPUTER FAILURE OR MALFUNCTION, OR ANY AND ALL OTHER

COMMERCIAL DAMAGES OR LOSSES, EVEN IF SUCH PARTY SHALL HAVE BEEN

INFORMED OF THE POSSIBILITY OF SUCH DAMAGES. THIS

LIMITATION OF

LIABILITY SHALL NOT APPLY TO LIABILITY FOR DEATH OR PERSONAL INJURY

RESULTING FROM SUCH PARTY'S NEGLIGENCE TO THE EXTENT APPLICABLE LAW

PROHIBITS SUCH LIMITATION. SOME JURISDICTIONS DO NOT ALLOW THE

EXCLUSION OR LIMITATION OF INCIDENTAL OR CONSEQUENTIAL DAMAGES, SO

THIS EXCLUSION AND LIMITATION MAY NOT APPLY TO YOU.

The Covered Code is a "commercial item," as that term is defined in

48 C.F.R. 2.101 (Oct. 1995), consisting of "commercial computer

software" and "commercial computer software documentation," as such

terms are used in 48 C.F.R. 12.212 (Sept. 1995). Consistent with 48

C.F.R. 12.212 and 48 C.F.R. 227.7202-1 through 227.7202-4 (June 1995),

all U.S. Government End Users acquire Covered Code with only those

rights set forth herein.

This License represents the complete agreement concerning subject

matter hereof. If any provision of this License is held to be unenforceable, such provision shall be reformed only to the extent

necessary to make it enforceable. This License shall be governed by

California law provisions (except to the extent applicable law, if

any, provides otherwise), excluding its conflict-of-law provisions.

With respect to disputes in which at least one party is a citizen of,

or an entity chartered or registered to do business in the United

States of America, any litigation relating to this License shall be

subject to the jurisdiction of the Federal Courts of the Northern

District of California, with venue lying in Santa Clara County,

California, with the losing party responsible for costs, including

without limitation, court costs and reasonable attorneys' fees and

expenses. The application of the United Nations Convention on

Contracts for the International Sale of Goods is expressly excluded.

Any law or regulation which provides that the language of a contract

shall be construed against the drafter shall not apply to this License.

As between Initial Developer and the Contributors, each party is

responsible for claims and damages arising, directly or indirectly,

out of its utilization of rights under this License and You agree to

work with Initial Developer and Contributors to distribute such

responsibility on an equitable basis. Nothing herein is intended or

shall be deemed to constitute any admission of liability.

Initial Developer may designate portions of the Covered Code as

"Multiple-Licensed". "Multiple-Licensed" means that the Initial

Developer permits you to utilize portions of the Covered Code under

Your choice of the NPL or the alternative licenses, if any, specified

by the Initial Developer in the file described in Exhibit A.

EXHIBIT A -Mozilla Public License.

``The contents of this file are subject to the Mozilla Public License

Version 1.1 (the "License"); you may not use this file except in

compliance with the License. You may obtain a copy of the License at

<http://www.mozilla.org/MPL/>

Software distributed under the License is distributed on an "AS IS" basis, WITHOUT WARRANTY OF ANY KIND, either express or implied. See the

License for the specific language governing rights and limitations

under the License.

The Original Code is

_____.

The Initial Developer of the Original Code is

_____.

Portions created by _____ are Copyright (C) _____

_____. All Rights Reserved.

Contributor(s):

_____.

Alternatively, the contents of this file may be used under the terms

of the _____ license (the "[_____] License"), in which case the

provisions of [_____] License are applicable instead of those

above. If you wish to allow use of your version of this file only

under the terms of the [_____] License and not to allow others to use

your version of this file under the MPL, indicate your decision by

deleting the provisions above and replace them with the notice and

other provisions required by the [_____] License. If you do not delete

the provisions above, a recipient may use your version of this file

under either the MPL or the [_____] License."

[NOTE: The text of this Exhibit A may differ slightly from the text of

the notices in the Source Code files of the Original Code.

You should

use the text of this Exhibit A rather than the text found in the

Original Code Source Code for Your Modifications.]

22.5

Повідомлення

Можна отримувати повідомлення про наявність нового програмного забезпечення для телевізора або інші питання, пов'язані з програмним забезпеченням.

Щоб прочитати ці повідомлення, виконайте подані нижче кроки.

1 - Натисніть , виберіть "Усі налаштування", після чого натисніть **ОК**.

2 - Виберіть "Оновлення ПЗ" > "Повідомлення".

3 - За наявності повідомлення його можна прочитати або можна вибрати одне з повідомлень.

4 - Натисніть **<** (вліво) (у разі потреби кілька разів), щоб закрити меню.

Специфікації

23.1

Збереження довкілля

Довідковий листок технічних даних виробу

32PFS6402

- Клас енергозберігання: A
- Видимий розмір екрана: 80 см/32 дюйми
- Споживання енергії у режимі ввімкнення (Вт): 34 Вт
- Річне споживання енергії (кВт-год.)*: 50 кВт-год.
- Споживання електроенергії в режимі очікування (Вт)**: 0,30 Вт
- Роздільна здатність дисплея (пікселі): 1920 x 1080p

43PUS64x2

- Клас енергозберігання: A
- Видимий розмір екрана: 108 см/43 дюйми
- Споживання енергії у режимі ввімкнення (Вт): 67 Вт
- Річне споживання енергії (кВт-год.)*: 98 кВт-год.
- Споживання електроенергії в режимі очікування (Вт)**: 0,30 Вт
- Роздільна здатність дисплея (пікселі): 3840 x 2160p

49PUS64x2

- Клас енергозберігання: A
- Видимий розмір екрана: 123 см/49 дюймів
- Споживання енергії у режимі ввімкнення (Вт): 87 Вт
- Річне споживання енергії (кВт-год.)*: 127 кВт-год.
- Споживання електроенергії в режимі очікування (Вт)**: 0,30 Вт
- Роздільна здатність дисплея (пікселі): 3840 x 2160p

55PUS64x2

- Клас енергозберігання: A
- Видимий розмір екрана: 139 см/55 дюймів
- Споживання енергії у режимі ввімкнення (Вт): 91 Вт
- Річне споживання енергії (кВт-год.)*: 133 кВт-год.
- Споживання електроенергії в режимі очікування (Вт)**: 0,30 Вт
- Роздільна здатність дисплея (пікселі): 3840 x 2160p

* Споживання електроенергії у кВт-год. на рік на основі 4 годин роботи телевізора на день протягом 365 днів. Фактичне споживання електроенергії залежить від використання телевізора.

** Коли телевізор вимкнено за допомогою функції дистанційного керування і не ввімкнено жодної функції.

Завершення терміну експлуатації

Утилізація старого виробу і батарей

Виріб виготовлено з високоякісних матеріалів і компонентів, які можна переробити і використовувати повторно.



Позначення у вигляді перекресленого контейнера для сміття на виробі означає, що на цей виріб поширюється дія Директиви Ради Європи 2012/19/EU.



Дізнайтеся про місцеву систему розділеного збору електричних та електронних пристроїв.

Дійте згідно з місцевими законами і не утилізуйте старі вироби разом зі звичайними побутовими відходами. Належна утилізація старого пристрою допоможе запобігти негативному впливу на навколишнє середовище та здоров'я людей.

Виріб містить батареї, які відповідають Європейським Директивам 2006/66/EC і які не можна утилізувати зі звичайними побутовими відходами.



Дізнайтеся про місцеві правила розділеного збору батарей, адже їх належна утилізація допоможе запобігти негативному впливу на навколишнє середовище та здоров'я людей.

23.2

Потужність

Технічні характеристики виробів може бути змінено без попередження. Детальніше про технічні характеристики цього виробу читайте на веб-сайті www.philips.com/support

Потужність

- Напруга в електромережі: 220–240 В змінного струму +/-10%
- Температура зовнішнього середовища: від 5°C до 35°C
- Енергозберігаючі функції: екорезим, вимикання зображення (для радіо), таймер автоматичного вимикання, меню екопараметрів.

Про споживання електроенергії читайте в розділі "Довідковий листок технічних даних виробу".

Номинальна потужність, вказана в таблиці виробу, – це його потужність під час звичайного використання (IEC 62087 Ed.2). Максимальна потужність, вказана в дужках, використовується із міркувань безпеки (IEC 60065 Ed. 7.2).

23.3

Операційна система

Android:

Android Marshmallow 6.0

23.4

Прийом

- Вхід антени: 75 Ом, коаксіальний (IEC75)
- Діапазони приймача: Hyperband, S-Channel, UHF, VHF
- DVB: DVB-T2 (підтримується HEVC), DVB-C (кабельне) QAM
- Відтворення аналогового відео: SECAM, PAL
- Відтворення цифрового відео: MPEG2 SD/HD (ISO/IEC 13818-2), MPEG4 SD/HD (ISO/IEC 14496-10)
- Відтворення цифрового аудіо (ISO/IEC 13818-3)
- Вхід супутникової антени: 75 Ом, тип F
- Частотний діапазон на вході: 950–2150 МГц
- Рівень вхідного сигналу: 25–65 дБм
- DVB-S/S2 QPSK, швидкість передачі від 2 до 45 тис. символів, SCPC та MCPC
- Блок LNB: DiSEqC 1.0, підтримка від 1 до 4 блоків LNB, вибір полярності 14/18 В, вибір діапазону 22 кГц, режим тонального посилення, струм LNB максимум 300 мА

23.5

Тип дисплея

Розмір екрана по діагоналі

- 43PUS6432: 108 см/43 дюйми
- 49PUS6432: 123 см/49 дюймів
- 55PUS6432: 139 см/55 дюймів

Роздільна здатність дисплея

- 3840 x 2160p

23.6

Роздільна здатність вхідного сигналу дисплея

Відеоформати

Роздільна здатність – частота оновлення

- 480i – 60 Гц
- 480p – 60 Гц
- 576i – 50 Гц
- 576p – 50 Гц

- 720p – 50 Гц, 60 Гц
- 1080i – 50 Гц, 60 Гц
- 1080p – 24 Гц, 25 Гц, 30 Гц
- 2160p – 24 Гц, 25 Гц, 30 Гц, 50 Гц, 60 Гц

Комп'ютерні формати

Роздільна здатність (зокрема)

- 640 x 480p – 60 Гц
- 800 x 600p – 60 Гц
- 1024 x 768p – 60 Гц
- 1280 x 768p – 60 Гц
- 1360 x 765p – 60 Гц
- 1360 x 768p – 60 Гц
- 1280 x 1024p – 60 Гц
- 1920 x 1080p – 60 Гц
- 3840 x 2160p – 24 Гц, 25 Гц, 30 Гц, 50 Гц, 60 Гц

23.7

Розміри і вага

32PFS6402

• без підставки для телевізора:

ширина – 726,5 мм; висота – 438,7 мм; глибина – 76,8 мм; вага – ±5,63 кг

• з підставкою для телевізора:

ширина – 726,5 мм; висота – 483,3 мм; глибина – 168,7 мм; вага – ±5,89 кг

43PUS64x2

• без підставки для телевізора:

ширина – 968,2 мм; висота – 575,7 мм; глибина – 76,8 мм; вага – ±9,38 кг

• з підставкою для телевізора:

ширина – 968,2 мм; висота – 623,3 мм; глибина – 204,2 мм; вага – ±9,69 кг

49PUS64x2

• без підставки для телевізора:

ширина – 1099,2 мм; висота – 645,3 мм; глибина – 78,6 мм; вага – ±11,01 кг

• з підставкою для телевізора:

ширина – 1099,2 мм; висота – 699,7 мм; глибина – 213,2 мм; вага – ±11,31 кг

55PUS64x2

• без підставки для телевізора:

ширина – 1239,2 мм; висота – 724,7 мм; глибина – 84,8 мм; вага – ±16 кг

• з підставкою для телевізора:

ширина – 1239,2 мм; висота – 779,5 мм; глибина – 231,7 мм; вага – ±16,3 кг

Під'єднання

Бічна панель телевізора

- Вхід HDMI 3 – ARC
- Вхід HDMI 4 – MHL – ARC
- USB 2 – USB 2.0
- USB 3 – USB 3.0 (блакитний)
- 1 гніздо Common Interface: CI+/CAM
- Навушники – стерео міні-роз'єм 3,5 мм

Задня панель телевізора

- Аудіовхід (DVI–HDMI) – стерео міні-роз'єм 3,5 мм
- SCART: аудіо Л/П, вхід CVBS, RGB
- YPbPr: Y Pb Pr, аудіо Л/П

Низ телевізора

- Вхід HDMI 1 – HDCP 2.2
- Вхід HDMI 2 – HDCP 2.2
- USB 1 – USB 2.0
- Аудіовихід – оптичний, Toslink
- Локальна мережа LAN – RJ45
- Антена (75 Ом)
- Тюнер супутникового телебачення

Звук

- wOOx
- HD-стерео
- Вихідна потужність (RMS): 20 Вт
- Dolby Digital Plus®
- DTS Premium Sound™

Мультимедіа

З'єднання

- USB 2.0 – USB 3.0
- Ethernet LAN RJ-45
- Wi-Fi 802.11a/b/g/n (вбудований)
- BT2.1 з EDR та BT4.0 з BLE

Файлові системи для USB, які підтримуються

- FAT 16, FAT 32, NTFS

Формати відтворення

- Контейнери: 3GP, AVCHD, AVI, MPEG-PS, MPEG-TS, MPEG-4, Matroska (MKV), Quicktime (MOV, M4V, M4A), Windows Media (ASF/WMV/WMA)
- Відеокодеки: MPEG-1, MPEG-2, MPEG-4 Part 2, MPEG-4 Part 10 AVC (H264), H.265 (HEVC), VC-1, WMV9
- Аудіокодеки: AAC, HE-AAC (v1/v2), AMR-NB, Dolby Digital, Dolby Digital Plus, DTS Premium Sound™, MPEG-1/2/2.5 Layer I/II/III (включає MP3), WMA (v2–v9.2), WMA Pro (v9/v10)
- Субтитри:
 - формати: SAMI, SubRip (SRT), SubViewer (SUB), MicroDVD (TXT), mplayer2 (TXT), Tmplayer (TXT);
 - кодування символів: UTF-8, центральноєвропейське та

східноєвропейське (Windows-1250), кириличне (Windows-1251), грецьке (Windows-1253), турецьке (Windows-1254), західноєвропейське (Windows-1252).

- Кодеки зображення: JPEG, PNG, BMP
- Обмеження:
 - Максимальна підтримувана загальна швидкість передачі даних для мультимедійного файлу становить 30 Мбіт/сек.
 - Максимальна підтримувана швидкість передачі відеоданих для мультимедійного файлу становить 20 Мбіт/сек.
 - MPEG-4 AVC (H.264) підтримується до профілю High Profile @ L5.1.
 - H.265 (HEVC) підтримується до профілю Main/Main 10 Profile до рівня Level 5.1
 - VC-1 підтримується до профілю Advanced Profile @ L3.

Підтримуване програмне забезпечення медіасервера (DMS)

- Можна використовувати будь-яке програмне забезпечення медіасервера із сертифікатом DLNA V1.5 (клас DMS).
- Можна використовувати додаток Philips TV Remote App (iOS та Android) на мобільних пристроях.

Продуктивність може відрізнятись залежно від можливостей мобільного пристрою та програмного забезпечення, яке використовується.

Довідка і технічна підтримка

24.1

Реєстрація телевізора

Зареєструйте свій телевізор і користуйтеся низкою переваг, серед яких повна підтримка (включаючи завантаження), доступ до інформації про нові вироби, ексклюзивні пропозиції та знижки, можливість вигравати призи і, навіть, участь у спеціальних опитуваннях щодо новинок компанії.

Відвідайте веб-сайт www.philips.com/welcome

24.2

Використання довідки

Цей телевізор пропонує екранну довідку .

Відкривання довідки

1 - Натисніть  **HOME**.

2 - Виберіть "Налаштування" > "Довідка" > "Посібник користувача".

Щоб читати довідку як посібник, виберіть "Посібник". Щоб виконати пошук за ключовим словом, виберіть "Ключове слово".

Відкрити документ  "Довідка" можна також у головному меню або меню телевізора.

Перед тим як виконувати вказівки довідки, її потрібно закрити.

Для деяких дій (наприклад, телетексту) кольорові кнопки мають спеціальні функції і не дозволяють відкрити довідку.

Довідка на планшетному комп'ютері, смартфоні чи комп'ютері

Щоб полегшити виконання вказівок, довідку телевізора можна завантажити у форматі PDF і читати її на смартфоні, планшетному комп'ютері чи комп'ютері. Також можна надрукувати потрібну сторінку довідки через комп'ютер. Завантажити довідку (посібник користувача) можна з веб-сайту www.philips.com/support

24.3

Усунення несправностей

Увімкнення та пульт дистанційного керування

Телевізор не вмикається

- Від'єднайте кабель живлення від розетки. Через хвилину під'єднайте його знову.
- Перевірте, чи кабель живлення під'єднано належним чином.

Під час увімкнення або вимкнення чути скрипіння

Під час увімкнення, вимкнення телевізора або перемикання його в режим очікування чути скрипіння корпусу телевізора. Скрипіння пов'язане зі звичайним розширенням і стисненням телевізора, оскільки він охолоджується та нагрівається. Це не впливає на роботу.

Телевізор не реагує на дію пульта дистанційного керування

Телевізор вмикається через деякий час. Під час цього телевізор не реагує на дію пульта дистанційного керування або елементи керування телевізора. Це нормально. Якщо телевізор і надалі не реагує на дію пульта дистанційного керування, можна перевірити, чи працює пульт дистанційного керування за допомогою камери мобільного телефону. Увімкніть на телефоні режим камери та спрямуйте пульт дистанційного керування на об'єкти камери. Якщо Ви натиснете будь-яку кнопку на пульті й помітите блимання інфрачервоного світлодіода через камеру, пульт працює. Потрібно перевірити телевізор. Якщо Ви не помітите блимання, можливо, пульт дистанційного керування зламався або розрядилися його батареї.

Цей спосіб перевірки пульта дистанційного керування не підходить для пультів дистанційного керування, які з'єднано в пару з телевізором бездротовим способом.

Телевізор повертається у режим очікування після відображення екрана запуску Philips

У разі від'єднання і повторного під'єднання телевізора до джерела живлення у режимі очікування відображається екран запуску, після чого телевізор повертається до режиму очікування. Це нормально. Щоб увімкнути телевізор із режиму очікування знову, натисніть кнопку  на пульті дистанційного керування або телевізорі.

Продовжує блимати індикатор режиму очікування

Від'єднайте кабель живлення від розетки. Через 5 хвилин під'єднайте його знову. Якщо індикатор знову блиматиме, зверніться до Центру обслуговування клієнтів Philips.

Канали

Під час встановлення цифрових каналів не знайдено

Перегляньте технічні характеристики, щоб перевірити, чи телевізор підтримує стандарт DVB-T або DVB-C у Вашій країні.

Перевірте, чи правильно під'єднано всі кабелі та вибрано відповідну мережу.

У списку каналів немає раніше встановлених каналів

Перевірте, чи вибрано відповідний список каналів.

Канал DVB-T2 HEVC

Перегляньте технічні характеристики, щоб перевірити, чи телевізор підтримує стандарт DVB-T2 HEVC у Вашій країні та перевстановіть канал DVB-T.

Зображення

Відсутнє зображення/спотворене зображення

- Перевірте, чи антену правильно під'єднано до телевізора.
- Перевірте, чи вибрано відповідний пристрій як джерело відображення.
- Перевірте, чи правильно під'єднано зовнішній пристрій або джерело.

Звук відтворюється, а зображення – ні

- Перевірте, чи правильно налаштовано параметри зображення.

Низька якість прийому сигналу антени

- Перевірте, чи антену правильно під'єднано до телевізора.
- Гучномовці, незаземлені аудіопристрої, неонове світло, високі будівлі й інші великі об'єкти можуть впливати на якість прийому сигналу. Якщо можливо, спробуйте покращити якість прийому сигналу, змінивши напрямок антени або забравши подалі від телевізора пристрої.
- Якщо якість прийому сигналу низька лише на одному каналі, виконайте точне налаштування цього каналу.

Низька якість зображення із пристрою

- Перевірте, чи правильно під'єднано пристрій.
- Перевірте, чи правильно налаштовано параметри зображення.

Через деякий час параметри зображення змінюються

Перевірте, чи для параметра "Розташування" вибрано значення "Дім". Можна змінити та зберегти параметри в цьому режимі.

З'являється рекламний банер

Перевірте, чи для параметра "Розташування" вибрано значення "Дім".

Зображення не відповідає розміру екрана

Виберіть інший формат зображення.

Формат зображення продовжує змінюватися залежно від

каналу

Виберіть інший формат зображення, ніж "Авто".

Неправильне розміщення зображення

Сигнали зображення від деяких пристроїв можуть не відповідати параметрам екрана належним чином. Перевірте вихідний сигнал під'єданого пристрою.

Зображення комп'ютера нестійке

Перевірте, чи комп'ютер використовує підтримувану роздільну здатність і частоту оновлення.

Звук

Немає звуку або низька якість звуку

Якщо аудіосигнал відсутній, телевізор автоматично вимикає звук. Це не є ознакою збою у роботі пристрою.

- Перевірте, чи правильно налаштовано параметри звуку.
- Перевірте, чи правильно під'єднано всі кабелі.
- Перевірте, чи не вимкнено гучність або чи для неї не встановлено значення "0".
- Перевірте, чи аудіовихід телевізора з'єднано з аудіовходом на системі домашнього кінотеатру. Звук має лунати з гучномовців системи домашнього кінотеатру.
- На деяких пристроях, можливо, потрібно буде вручну ввімкнути функцію відтворення аудіо HDMI. Якщо функцію відтворення аудіо HDMI вже ввімкнено, але його й надалі не чути, змініть формат цифрового аудіо пристрою на PCM (імпульсно-кодова модуляція). Інструкції можна знайти в документації, що додається до пристрою.

HDMI та USB

HDMI

- Зауважте, що в разі підтримки технології HDCP (High-bandwidth Digital Content Protection – захист цифрових даних у широкосмугових мережах) можлива затримка часу, потрібного для відображення вмісту телевізором із пристрою HDMI.
- Якщо телевізор не розпізнає пристрою HDMI і відсутнє зображення, переключіть джерело з одного пристрою на інший і назад.
- Якщо виникає спотворення зображення та звуку пристрою, підключеного до роз'єму **HDMI 1** або **HDMI 2**, під'єднайте пристрій до роз'єму **HDMI 3** або **HDMI 4** на цьому телевізорі.
- У разі спотворення зображення і звуку пристрою, під'єданого за допомогою з'єднання HDMI, перевірте, чи цю проблему можна вирішити за допомогою іншого налаштування "**HDMI Ultra HD**". Для отримання детальнішої інформації в меню "**Довідка**" виберіть "**Ключові слова**" і знайдіть пункт "**HDMI Ultra HD**".
- У разі періодичного переривання звуку перевірте, чи правильні параметри відтворення із пристрою HDMI.

• У разі використання адаптера HDMI-DVI або кабелю HDMI-DVI перевірте, чи під'єднано додатковий аудіокабель до AUDIO IN (тільки міні-роз'єм) за його наявності.

Функція HDMI EasyLink не працює

• Перевірте, чи пристрої HDMI сумісні зі стандартом HDMI-CEC. Функції EasyLink працюють лише з пристроями, які сумісні з HDMI-CEC.

Не відображається піктограма гучності

• Коли під'єднано аудіопристрій HDMI-CEC, а пульт дистанційного керування телевізора використовується для регулювання рівня гучності з пристроєм, це нормально.

Не відображаються фотографії, відео та музика з USB-пристроєм

• Перевірте, чи USB-накопичувач налаштовано на сумісність із класом носіїв великої ємності, як описано в документації, що додається до накопичувача.

• Перевірте, чи USB-накопичувач сумісний з телевізором.

• Перевірте, чи аудіо- та відеоформати файлів підтримуються телевізором.

Переривчасте відтворення файлів на USB-накопичувачі

• Пропускна здатність USB-накопичувача може обмежувати швидкість передачі даних телевізору, що спричиняє низьку якість відтворення.

Wi-Fi

Мережу Wi-Fi не знайдено або сигнал мережі

переривається

• Наявні поблизу мікрохвильові печі, телефони DECT та інші пристрої Wi-Fi 802.11b/g/n можуть перешкоджати передачі сигналу бездротової мережі.

• Якщо телевізор встановлено поряд із численними іншими бездротовими маршрутизаторами (квартири тощо), радимо використовувати на своєму маршрутизаторі частоту 5 ГГц (802.11ac).

• Перевірте, чи шлюзи безпеки в мережі дають доступ до бездротового під'єднання телевізора.

• Щоб спростити встановлення бездротової мережі, не приховуйте назву свого маршрутизатора, тобто не вимикайте передачу ідентифікатора набору послуг (SSID).

• Якщо бездротова мережа не працює вдома належним чином, можна використовувати дротову мережу.

Повільне підключення до мережі Wi-Fi

• Для маршрутизатора потрібне високошвидкісне (ширококутне) підключення до Інтернету.

• Обмежте кількість пристроїв, для яких використовується один маршрутизатор.

• Інформацію про робочий діапазон у приміщенні, швидкість передачі даних та інші фактори, які впливають на якість сигналу, читайте в посібнику користувача бездротового маршрутизатора.

DHCP

• У разі помилки з'єднання можна перевірити налаштування протоколу динамічної конфігурації вузла (DHCP) маршрутизатора. Протокол DHCP потрібно увімкнути.

Bluetooth

Неможливо з'єднати пристрої в пару

• Упевніться, що пристрій перебуває у режимі з'єднання в пару. Ознайомтеся з посібником користувача пристрою.

• Тримайте маршрутизатор і бездротовий гучномовець якомога ближче до телевізора.

• Місця із високим рівнем бездротової активності – квартири з великою кількістю бездротових маршрутизаторів – можуть перешкоджати бездротовому зв'язку.

• Спроба з'єднати одночасно в пару з телевізором кілька пристроїв може виявитися невдалою.

Зв'язок Bluetooth втрачено

• Завжди розміщуйте бездротовий гучномовець у межах 5 метрів від телевізора.

Синхронізація звуку та відео Bluetooth

• Перш ніж купувати бездротовий гучномовець Bluetooth, дізнайтеся про його якість синхронізації звуку та відео, що зазвичай називається синхронізацією відео та мовлення. Не всі пристрої Bluetooth виконують це належним чином. Зверніться за порадою до дилера.

Інтернет

Інтернет не працює

• Якщо з під'єднанням до маршрутизатора все гаразд, перевірте підключення маршрутизатора до Інтернету.

Невідповідна мова меню

Виберіть свою мову.

1 - Натисніть .

2 - Виберіть піктограму  (налаштування) і натисніть **OK**.

3 - Натисніть 5 разів  (вниз).

4 - Натисніть 3 рази  (вправо), виберіть свою мову, після чого натисніть **OK**.

5 - Натисніть  **BACK**, щоб закрити меню.

24.4

Довідка в Інтернеті

Щоб усунути проблеми, які виникають під час використання телевізора Philips, можна звернутися до центру технічної підтримки в Інтернеті. Можна вибрати потрібну мову і номер моделі виробу.

Відвідайте веб-сайт www.philips.com/support.

На сайті підтримки можна знайти номер телефону Центру обслуговування клієнтів у Вашій країні та відповіді на запитання, що часто задаються. У деяких країнах можна поспілкуватися з одним із представників компанії та поставити запитання безпосередньо чи надіслати електронною поштою.

Можна завантажити нову версію програмного забезпечення телевізора або посібник користувача для прочитання на комп'ютері.

24.5

Підтримка та ремонт

Для отримання технічної підтримки та ремонту телефонуйте до Центру обслуговування клієнтів у своїй країні. Наші спеціалісти з обслуговування подбають про ремонт, якщо це буде потрібно.

Номер телефону подано в друкованій документації, що постачається з телевізором.

Або за потреби відвідайте наш веб-сайт

www.philips.com/support і виберіть свою країну.

Номер моделі телевізора і серійний номер

Можливо, потрібно буде повідомити номер моделі телевізора і серійний номер. Шукайте ці номери на етикетці упакування або на наклейці на задній панелі або внизу телевізора.

⚠ Попередження

Не намагайтеся ремонтувати телевізор самостійно. Це може призвести до серйозної травми, непоправного пошкодження телевізора або анулювання гарантії.

Безпека і догляд

25.1

Безпека

Важливо

Перед тим як використовувати телевізор, прочитайте і візьміть до уваги всі заходи безпеки. Якщо пристрій буде пошкоджено внаслідок недотримання інструкцій, гарантійні зобов'язання не будуть застосовуватись.

Існує ризик ураження електричним струмом чи пожежі

- Оберігайте телевізор від дощу та води. Не ставте посудини з рідиною (наприклад, вази) поблизу телевізора. Якщо на телевізор або всередину нього потрапить рідина, негайно від'єднайте його від розетки. Для перевірки телевізора перед використанням зверніться до Центру обслуговування клієнтів Philips.
- Оберігайте телевізор, пульт дистанційного керування і батареї від надмірного тепла. Не ставте їх поблизу запалених свічок, відкритого вогню або інших джерел тепла, а також оберігайте від тривалого потрапляння прямих сонячних променів.
- Ніколи не вставляйте предмети у вентиляційні чи інші отвори телевізора.
- Не ставте важкі предмети на кабель живлення.
- Користуйтеся штекером без надмірних зусиль. Пошкоджений штекер може спричинити появу іскор або пожежу. Під час повертання телевізора уникайте натягу кабелю живлення.
- Щоб відключити телевізор від електромережі, необхідно від'єднати його штекер. Відключаючи телевізор від електромережі, завжди тягніть за штекер, а не за кабель. Слід забезпечити повний доступ до штекера, кабелю живлення і розетки.

Існує ризик травмування користувача або пошкодження телевізора

- Щоб підняти та перенести телевізор, який важить понад 25 кг, потрібно двоє осіб.
- Якщо Ви бажаєте встановити телевізор на підставку, використовуйте лише підставку, що додається. Надійно прикріпіть підставку до телевізора. Поставте телевізор на рівну горизонтальну поверхню, що може витримати його вагу та вагу підставки.
- Коли кріпите телевізор до стіни, переконайтеся, що конструкція може витримати вагу телевізора. Компанія TP Vision не несе відповідальності за неправильне кріплення до стіни, яке призвело до нещасного випадку або

травмування.

- Частина цього виробу скляні. Будьте обережні, щоб запобігти травмуванню чи пошкодженню.

Існує ризик пошкодження телевізора!

Перед тим як під'єднувати телевізор до розетки, перевірте, чи напруга в мережі відповідає значенню напруги, вказаному на задній панелі телевізора. Ніколи не під'єднуйте телевізор до розетки, якщо значення напруги відрізняються.

Існує ризик травмування дітей

Дотримуйтеся цих заходів безпеки, щоб запобігти падінню телевізора і травмуванню дітей:

- Ніколи не ставте телевізор на поверхню, покриту тканиною або іншим матеріалом, за який можна потягнути.
- Слідкуйте, щоб жодна частина телевізора не звисала над краєм поверхні монтування.
- Не ставте телевізор на високі меблі (наприклад, книжкову шафу), якщо меблі і телевізор не прикріплені до стіни або не знаходяться на відповідній підставці.
- Розповідайте дітям про небезпеку, яка може виникнути внаслідок спроби дотягтися до телевізора.

Існує ризик проковтування батарей!

Пульт дистанційного керування може містити батареї таблеткового типу, які маленькі діти можуть легко проковтнути. Тримайте ці батареї подалі від дітей.

Існує ризик перегрівання

Не встановлюйте телевізор у місці з обмеженим простором. Завжди залишайте не менше 10 см простору навколо телевізора для забезпечення належної вентиляції. Слідкуйте, щоб занавіски або інші предмети не закривали вентиляційні отвори на телевізорі.

Гроза

Перед грозою від'єднуйте телевізор від розетки та антени. Під час грози не торкайтеся жодних частин телевізора, кабелю живлення або кабелю антени.

Існує ризик пошкодження слуху

Уникайте прослуховування гучного звуку в навушниках або протягом тривалого часу.

Низькі температури

Якщо телевізор транспортується за температури нижче 5°C, розпакуйте його та зачекайте, поки він нагріється до кімнатної температури, перш ніж підключати його до електромережі.

Вологість

Інколи залежно від температури та вологості на внутрішній частині екрана телевізора може з'являтися волога (в окремих моделях). Щоб цього не сталося, оберігайте телевізор від дії прямих сонячних променів, тепла або високої температури. Якщо волога з'явилася, вона зникне після кількох годин роботи телевізора.

Волога не пошкодить телевізор та не спричинить збій у його роботі.

25.2

Догляд за екраном

- Не торкайтеся, не притискайте, не тріть і не вдаряйте екран жодними предметами.
- Перед тим, як чистити, від'єднайте телевізор від електромережі.
- Обережно чистіть телевізор і корпус м'якою вологою ганчіркою та витирайте. Не торкайтеся світлодіодів AmbientLight на задній панелі телевізора. У жодному разі не використовуйте для чищення телевізора такі речовини, як спирт, хімікати або побутові миючі засоби.
- Щоб уникнути деформацій і вигорання кольору, витирайте краплі води якомога швидше.
- Уникайте нерухомих зображень, наскільки це можливо. Нерухомі зображення – це зображення, які залишаються на екрані протягом тривалого часу. Нерухомими зображеннями є екранні меню, чорні смуги, дисплеї для відображення часу тощо. Якщо необхідно користуватися нерухомими зображеннями, зменшіть контрастність і яскравість екрана, щоб не пошкодити екран.

Умови використання

26.1

Умови використання – телевізор

2016 © TP Vision Europe B.V. Усі права застережено.

Цей виріб з'явився на ринку завдяки компанії TP Vision Europe B.V. чи одній з її дочірніх компаній, надалі в цьому документі TP Vision, яка є виробником виробу. Компанія TP Vision надає гарантію щодо телевізора, до комплексу якого входить ця брошура. Philips та емблема щита Philips є зареєстрованими товарними знаками Koninklijke Philips N.V.

Технічні характеристики виробу може бути змінено без попередження. Торгові знаки є власністю Koninklijke Philips N.V чи інших відповідних власників. Компанія TP Vision має право у будь-який момент змінювати виробу, не зобов'язуючись відповідно змінювати попередньо реалізовані виробу.

Письмовий матеріал, який додається до телевізора, та посібник, який зберігається у пам'яті телевізора чи який завантажено з веб-сайту Philips www.philips.com/support, вважається достатнім для використання системи за призначенням.

У цьому посібнику подано достатньо матеріалу для використання системи за призначенням. Якщо виріб або його окремі модулі чи процедури використовуються для інших цілей, ніж тих, які вказано в цьому документі, необхідно отримати підтвердження їхньої законності та відповідності вимогам. Компанія TP Vision гарантує, що сам матеріал не порушує жодних патентів США. Додаткових гарантій, чітко вказаних або таких, що маються на увазі, не передбачено. Компанія TP Vision не несе відповідальності за будь-які помилки в цьому документі та проблеми, пов'язані з його вмістом. Помилки, повідомлені Philips, буде якомога швидше виправлено та опубліковано на веб-сайті підтримки Philips.

Гарантійні умови. – Ризик травмування, пошкодження телевізора або анулювання гарантії!

Не намагайтеся ремонтувати телевізор самостійно. Використовуйте телевізор і приладдя тільки у спосіб, визначений виробником. Знак застереження, надрукований з тильної сторони телевізора, вказує на ризик ураження електричним струмом. Не знімайте кришку телевізора. З питанням обслуговування або ремонту звертайтеся до Центру обслуговування клієнтів Philips. Номер телефону подано в друкованій документації, що постачається з телевізором. Або за потреби відвідайте наш веб-сайт www.philips.com/support і виберіть свою країну. Виконання будь-яких дій, прямо заборонених у цьому посібнику, та здійснення будь-яких процедур регулювання чи монтажу, які не рекомендовані або не дозволені в цьому посібнику, призведе до скасування

гарантії.

Характеристики пікселів

Цей рідкокристалічний/світлодіодний виріб має велику кількість кольорових пікселів. Незважаючи на те, що телевізор має не менше 99,999% ефективних пікселів, на екрані можуть постійно з'являтися чорні чи яскраві точки світла (червоні, зелені чи блакитні). Це структурна особливість дисплея (в межах основних стандартів галузі), яка не є ознакою збою у роботі виробу.

Європейська відповідність (CE)

Цим повідомленням компанія TP Vision Europe B.V. стверджує, що цей телевізор відповідає важливим вимогам та іншим відповідним умовам Директив 2014/53/EU (щодо радіобладнання), 2009/125/EC (щодо екодизайну), 2010/30/EU (щодо маркування енергоспоживання) та 2011/65/EC (щодо обмеження вмісту шкідливих речовин).

Відповідність стандартам щодо електромагнітних полів (ЕМП)

Компанія TP Vision виготовляє та продає споживачам багато виробів, які, як і будь-які інші електронні пристрої загалом, мають здатність випромінювати та отримувати електромагнітні сигнали. Одним із основних ділових принципів компанії TP Vision є вживання усіх необхідних заходів з охорони здоров'я та техніки безпеки для відповідності наших виробів усім вимогам законодавства та стандартам щодо електромагнітних полів (ЕМП), які чинні на момент виготовлення виробів.

Компанія TP Vision ставить собі за мету розробляти та постачати на ринок виробу, які не спричиняють шкоди здоров'ю людей. Компанія TP Vision стверджує, що у разі застосування її виробів належним чином і за призначенням, вони є безпечними для використання, що сьогодні доведено науково. Компанія TP Vision бере активну участь у розробці міжнародних стандартів щодо ЕМП і норм безпеки, попереджуючи таким чином подальшу розробку стандартизації для попереднього запровадження її у своїх виробках.

26.2

Умови використання – Philips App Gallery (Галерея додатків)

Для отримання детальнішої інформації в меню "Довідка" виберіть "Ключові слова" і знайдіть пункт "Умови використання, App Gallery (Галерея додатків)".

Авторські права

27.1

MHL

MHL, Mobile High-Definition Link та логотип MHL є товарними знаками або зареєстрованими товарними знаками MHL, LLC.



27.2

Ultra HD

Логотип DIGITALEUROPE UHD Display є товарним знаком DIGITALEUROPE.



27.3

HDMI

Терміни HDMI та HDMI High-Definition Multimedia Interface і логотип HDMI є товарними знаками або зареєстрованими товарними знаками HDMI Licensing LLC у США та інших країнах.



27.4

Dolby Digital Plus

Виготовлено згідно з ліцензією Dolby Laboratories. Dolby та символ двох літер D є товарними знаками компанії Dolby Laboratories.



27.5

DTS Premium Sound™

Про патенти DTS можна дізнатися на веб-сайті <http://patents.dts.com>. Виготовлено згідно з ліцензією DTS Licensing Limited. DTS, символ та DTS із символом є зареєстрованими товарними знаками, а DTS Premium Sound є товарним знаком корпорації DTS, Inc. © DTS, Inc. Усі права застережено.



27.6

Microsoft

Windows Media

Windows Media є зареєстрованим товарним знаком або товарним знаком корпорації Майкрософт у Сполучених Штатах та/або інших країнах.



Microsoft PlayReady

Власники вмісту використовують технологію доступу до вмісту Microsoft PlayReady™ для захисту своєї інтелектуальної власності, зокрема вмісту, захищеного авторським правом.

Цей пристрій використовує технологію PlayReady для доступу до вмісту, захищеного технологією PlayReady та/або WMDRM. Якщо пристрій не зможе належним чином дотримуватися обмежень щодо використання вмісту, власники вмісту можуть вимагати в корпорації Майкрософт скасування можливості пристрою використовувати вміст, захищений технологією PlayReady. Скасування не повинно вплинути на незахищений вміст або вміст, захищений іншими технологіями доступу до вмісту. Власники вмісту можуть вимагати у Вас оновлення PlayReady для доступу до їхнього вмісту. Якщо оновлення буде відхилено, Ви не отримаєте доступу до вмісту, що потребує оновлення.

Wi-Fi Alliance

Wi-Fi®, логотипи Wi-Fi CERTIFIED та Wi-Fi є зареєстрованими товарними знаками Wi-Fi Alliance.



Kensington

(За наявності)

Kensington та Micro Saver є зареєстрованими у США торговими марками світової корпорації ACCO із виданими реєстраціями та поданими заявками в інших країнах світу, які очікують на відповідь.



Інші товарні знаки

Усі інші зареєстровані та незареєстровані товарні знаки є власністю їх відповідних власників.

Попередження про послуги та/або програмне забезпечення, що пропонуються третіми сторонами

Послуги та/або програмне забезпечення, що пропонуються третіми сторонами, може бути змінено, їх надання може бути призупинено або завершено без попередження. TP Vision у таких випадках не несе жодної відповідальності.

Алфавітний покажчик

А

Ambilight, параметри 57

В

Bluetooth 29

Bluetooth, вибір пристрою 30

Bluetooth, видалення пристрою 30

Bluetooth, з'єднання у пару 29

С

SAM для супутникових каналів 12

Д

DMR, цифровий медіарендерер 37

І

Ігрова консоль, під'єднання 30

Ігровий контролер, під'єднання 31

Інтернет-пам'ять, очищення 36

А

Автом. регулювання гучності 55

Аудіокоментар 65

Б

Батареї, пульт ДК 10

Батьківський контроль 19

Бездротова мережа 35

Блокування ДОДАТКІВ 42

В

Вади зору 65

Вади слуху 65

Вибір відео 20

Вимкнення 11

Високі частоти 54

Встановлення мережі 35

Встановлення супутників 12

Відео на вимогу 80

Відеокамера, під'єднання 33

Вікові обмеження 19

Г

Гамма 52

Головне меню 39

Голосовий пошук, додаток 9

Гучність навушників 55

Д

Дані телегіда 71

Для людей із вадами зору 65

Для людей із вадами слуху 65

Догляд за екраном 118

Додатки 41

Додаток, голосовий пошук 9

Дротова мережа 36

Е

Еконалаштування 59

Ж

Жорсткий диск USB 32

З

З'єднання DVI-HDMI 25

З'єднання YPbPr 26

Завершення терміну експлуатації 110

Зараз на ТБ 79

Заходи безпеки 117

Звук, автом. регулювання гучності 55

Зменшення дефектів MPEG 53

К

Канал 18

Канал, встановлення супутників 12

Канал, вікові обмеження 19

Канал, перемикання 19

Канал, список каналів, відкривання 18

Канал, список каналів, пошук 18

Канал, список каналів, про нього 18

Канал, список каналів, фільтрування 18

Колір 49

Колір, регулювання кольору 51

Комп'ютер, під'єднання 34

Контрастність 50

Контрастність, динамічна контрастність 52

Контрастність, контрастність відео 52

Копіювання списку каналів 17

Копіювання списку каналів, завантаження 17

Копіювання списку каналів, копіювання 17

Копіювання списку каналів, поточна версія 17

Л

Логотип Philips, яскравість 60

М

Магазин Google Play 42

Мережа, бездротова 35

Мережа, дротова 36

Мережа, мережеве ім'я ТВ 37

Мережа, перегляд параметрів 36

Мережа, під'єднання 35

Мережа, статична IP-адреса 36

Мережа, увімкнення Wi-Fi 37

Мережа, Wi-Fi Smart Screen 37

Мережа, WoWLAN 37

Мережа, WPS 35

Мережа, WPS з PIN-кодом 35

Мережева технічна підтримка 115

Мережеве ім'я ТВ 37

Мережеве ім'я телевізора 36

Мультимедійні файли, з комп'ютера або NAS 68

Мультимедійні файли, з USB-накопичувача 68

Мультимедійні файли, із хмарної служби зберігання даних 68

Н

Навушники 30

Налаштування Android 38

Налаштування колірної температури 51

Насиченість 51

Низькі частоти 54

О

Обслуговування клієнтів 116

Оновлення ПЗ 83

Очистити Інтернет-пам'ять 37

П

Перегляд телепрограм 19
Повідомлення 109
Покращення кольору 50
Пониження шумів 53
Посібник із під'єднання 24
Проблеми, звук 114
Проблеми, зображення 114
Проблеми, мова меню 115
Проблеми, пульт дистанційного керування 113
Проблеми, HDMI під'єднання 114
Проблеми, USB під'єднання 114
Програми, рекомендації 79
Пульт дистанційного керування, ІЧ-сенсор 10
Пульт дистанційного керування, огляд 8
Під'єднання, кабель живлення 6
Під'єднання, під'єднання антени 7
Під'єднання, під'єднання супутникової антени 7
Під'єднання, флеш-накопичувач USB 33

Р

Режим контрастності 52
Режим очікування 11
Розміщення, відстань від глядача до екрана 6
Розміщення, розміщення ТВ 6
Рух, Natural Motion 53

С

Стиль звуку 54
Стиль зображення 49
Супутник, видалення супутника 14
Супутник, встановлення вручну 14
Супутник, додавання супутника 13
Супутник, оновлення каналів вручну 13
Супутник, пакети каналів 13
Супутник, Unicable 13

Т

ТБ на вимогу 79
ТВ пауза 74
Таймер вимкнення 60
Таймер сну 65
Телетекст 22
Температура кольору 50
Тон 51

У

Увімкнення 11
Умови використання 119
Умови використання, App Gallery (Галерея додатків) 39
Універсальний доступ 65
Утилізація телевізора чи батарей 110

Ф

Формат зображення 53
Фотоапарат, під'єднання 33
Фотографії, відео та музика 68

Ч

Чіткість 50

Ш

Швидке налаштування зображення 54

Я

Яскравість 50

Н

HDMI MHL 25
HDMI Ultra HD 61

HDMI, ARC 24
HDMI-CEC, EasyLink 25

М

Multi View 82

N

Natural Motion 53

U

Ultra Resolution 52
Unicable 13
USB-клавіатура 32

W

Wi-Fi 35



www.philips.com/support

Հայաստան – Armenia
Հաճախորդների սպասարկում
0 800 01 004
փոխանցված 0,03€/ min

Azərbaycan – Azerbaijan
Müştəri xidmətləri
088 220 00 04
Köçürüldü zəng edin 0,17€/min

Кыргызстан
Байланыш борбору
810 800 2000 00 04

България
Грижа за клиента
02 4916 273
(Национален номер)

België/Belgique
Klantenservice/
Service Consommateurs
02 700 72 62
(0,15€/min.)

Bosna i Hercegovina
Potpora potrošačima
033 941 251
(Lokalni poziv)

Republika Srbija Potpora
potrošačima
011 321 6840
(Lokalni poziv)

Česká republika
Zákaznická podpora
228 880 895
(Místní tarif)

Danmark
Kundeservice
3525 8314

Deutschland
Kundendienst
069 66 80 10 10
(Zum Festnetztarif Ihres
Anbieters)

Ελλάδα
Τηλγρα κατανλωτών
211983028
(Διεθνής κλήση)

Eesti
Klienditugi
668 30 61
(Kohalikud kõned)

España
Atención al consumidor
913 496 582
(0,10€ + 0,08€/min.)

France
Service Consommateurs
01 57 32 40 50
(coût d'un appel local sauf
surcoût éventuel selon opérateur
réseau)

Қазақстан Республикасы
байланыс орталығы
810 800 2000 00 04
(стационарлық нөмірлерден
Қазақстан Республикасы бойынша
қонырау шалу тегін)

Hrvatska
Potpora potrošačima
01 777 66 01
(Lokalni poziv)

Ireland
Consumer Care
015 24 54 45
(National Call)

Italia
Servizio Consumatori
0245 28 70 14
(Chiamata nazionale)

Latvija
Klientu atbalsts
6616 32 63
(Vietēlais tarifs)

Lietuva
Klientų palaikymo tarnyba
8 521 402 93
(Vietinai tarifais)

Luxembourg
Service Consommateurs
2487 11 00
(Appel nat./Nationale Ruf)

Magyarország
Ügyfélszolgálat
(061) 700 81 51
(Belföldi hívás)

Österreich
Kundendienst
0150 284 21 40
(0,05€/Min.)

Республика Беларусь
Контакт Центр
8 10 (800) 2000 00 04
(бесплатный звонок по
Республике Беларусь со
стационарных номеров)

Российская Федерация
Контакт Центр
8 (800) 220 00 04
(бесплатный звонок по России)

Polska
Wsparcie Klienta
22 397 15 04
(Połączenie lokalne)

Nederland
Klantenservice
0900 202 08 71
(1€/gesprek)

Norge
Forbrukerstøtte
22 97 19 14

Slovenija
Skrb za potrošnike
01 88 88 312
(Lokalni klic)

Slovensko
Zákaznícka podpora
02 332 154 93
(vnútroštátny hovor)

Suomi
Finland Kuluttajapalvelu
09 88 62 50 40

Portugal
Assistência a clientes
800 780 068
(0,03€/min. – Móvel 0,28€/min.)

România
Serviciul Clienți
031 630 00 42
(Tarif local)

Schweiz/Suisse/Svizzera
Kundendienst/Service
Consommateurs/Servizio
Consumatori
0848 000 291
(0,04 CHF/Min)

Sverige
Kundtjänst
08 57 92 90 96

Türkiye
Tüketici Hizmetleri
0 850 222 44 66

Україна
Служба підтримки
споживачів
0-800-500-480
(дзвінки зі стаціонарних і
мобільних телефонів у межах
України безкоштовні)

United Kingdom
Consumer Care
020 79 49 03 19
(5p/min BT landline)

Argentina
Consumer Care
0800 444 77 49
- Buenos Aires
0810 444 7782

Brasil
Suporte ao Consumidor
0800 701 02 45
- São Paulo
29 38 02 45

Australia
03 9002 0009

Indonesia
62 2140809086

Philippines/Pilipinas
(02) 633-3636

Malaysia
1800 220 180

Singapore/新加坡
65 6286 7333

Thailand/ประเทศไทย
02 321 3992 ext. 601



All registered and unregistered trademarks are property of their respective owners. Specifications are subject to change without notice. Philips and the Philips' shield emblem are trademarks of Koninklijke Philips N.V. and are used under license from Koninklijke Philips N.V. 2017 © TP Vision Europe B.V. All rights reserved.

philips.com