



[www.philips.com](http://www.philips.com)

---

SV BRUKSANVISNING

**PHILIPS**

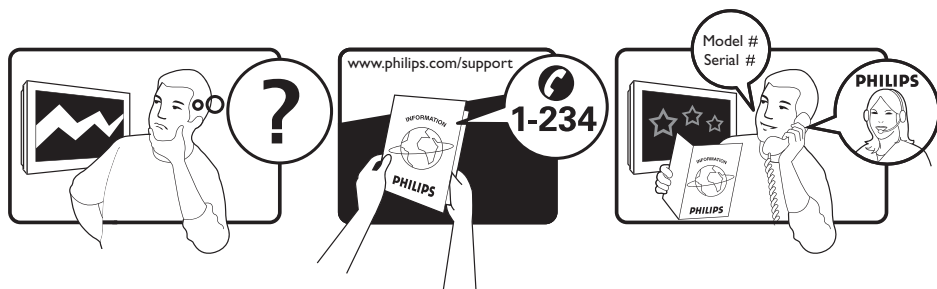

Country	Number	Tariff
Austria	0810 000205	0.07/min
Belgium	078250145	0.06/min
Czech Rep	800142840	free
Denmark	3525 8759	local
Finland	09 2311 3415	local
France	0821 611655	0.09/min
Germany	01803 386 852	0.09/min
Greece	0 0800 3122 1280	free
Hungary	0680018189	free
Ireland	01 601 1777	local
Italy	840320086	0.08/min
Luxemburg	40 6661 5644	local
Netherlands	0900 8407	0.10/min
Norway	2270 8111	local
Poland	0223491504	local
Portugal	2 1359 1442	local
Slovakia	0800004537	free
Spain	902 888 784	0.10/min
Sweden	08 5792 9100	local
Switzerland	0844 800 544	local
UK	0870 900 9070	local

This information is correct at the time of press.

For updated information, see [www.support.philips.com](http://www.support.philips.com)

# Innehåll

<b>Inledning</b> .....	3	Alternativ för begränsa tillträde till digitala kanaler .....	16
<b>Säkerhet</b> .....	4	Använda Common Interface-platsen.....	16
<b>Knappar och anslutningar på tv:n</b> .....	5	<b>Skapa listor med favoritkanaler</b> .....	17
<b>Komma igång</b> .....	6	<b>Automatisk uppdatering av programvara</b> .....	18
Montering av tv:n på en vägg .....	6	Erhålla programvaruversion .....	18
Ansluta antenn och nätström .....	6	Information om nerladdning av programvara.....	18
Hur man startar tv:n .....	6	Nerladdning av ny programvara.....	18
Sätta batterier i fjärrkontrollen .....	6	<b>Använda menyn alternativ</b> .....	19
<b>Fjärrkontrollens funktioner</b> .....	7	<b>Erhålla Programlista</b> .....	20
<b>Starta tv:n för första gången</b> .....	9	<b>Använda digital text-tv</b> .....	21
Återgå till inställningsmenyn.....	9	Analog text-tv i digitalt läge.....	21
<b>Förstå informationsfältet</b> .....	10	<b>Använda CA</b> .....	22
<b>Titta på eller lyssna på digital-tv och radio</b> .....	11	<b>Automatisk sökning av analoga kanaler</b> .....	23
Ändra ordning på sparade kanaler .....	11	<b>Manuell sökning av analoga kanaler</b> .....	24
Söka efter nya tv- eller radiokanaler.....	11	<b>Numrera om kanaler</b> .....	25
<b>Inställning av tv- och radiokanaler</b> ....	12	<b>Namnge kanaler</b> .....	26
Lägga till nya kanaler eller stationer i listan.....	12	<b>Välja favoritkanaler</b> .....	27
Ominstallera alla kanaler.....	12	Lägga till eller ta bort kanaler i favoritlista.....	27
Manuell installation av digitala kanaler .....	13	<b>Inställning av timer</b> .....	28
Testa tv-mottagning .....	13	<b>Spärra kanaler (Vuxen Kont.)</b> .....	29
<b>Välja språk och plats</b> .....	14	Skapa en pin-kod för Vuxen Kont. ....	29
Inställning av språk och plats.....	14	Spärra och öppna valda kanaler .....	29
Återställning av språk till ditt önskade språk .....	14	Ändra pin-kod för Vuxen Kont. ....	30
Undermenyalternativ för språk .....	14	Spärra eller öppna alla kanaler.....	30
Undermenyalternativ för plats.....	15	<b>Spärra kontrollerna på sidan (barnspärr)</b> .....	31
<b>Begränsa tillträde till digitala kanaler</b> .....	16		
Alternativet att använda pin-kod.....	16		
Ändra pin-kod .....	16		

<b>Använda Ambilight .....</b>	<b>32</b>
Ambilight till eller från.....	32
Konfigurera inställningar för Ambilight....	32
<b>Ljustera inställningar för bild och ljud.....</b>	<b>33</b>
Bildinställning .....	33
Ljudinställning .....	34
<b>Använda Smart Picture och Smart Sound.....</b>	<b>35</b>
Använda Smart Picture.....	35
Använda Smart Sound .....	35
<b>Bildformat.....</b>	<b>36</b>
<b>Använda text-tv.....</b>	<b>37</b>
<b>Använda tv:n i läge HD.....</b>	<b>39</b>
Ansluta HD-utrustning till tv:n .....	39
Justera bild- och ljudinställningar i HD-läge .....	39
Bildinställning i HD-läge .....	39
Ljudinställning i HD-läge.....	39
Konfigurera tv:n i HD-läge .....	39
Visning i läge 1080 .....	40
Format som stöds.....	40
Använda Auto-HDMI.....	41
<b>Använda tv:n som datorskärm .....</b>	<b>42</b>
Ansluta dator till tv:n .....	42
Justera bild- och ljudinställningar i pc-läge .....	42
Bildinställning i pc-läge.....	42
Ljudinställning i pc-läge.....	42
Konfigurera tv:n i pc-läge.....	42
PC-upplösning som stöds .....	42
<b>Problemlösning .....</b>	<b>43</b>
<b>Miljöinformation.....</b>	<b>45</b>

# Inledning

Tack för ditt köp av denna tv-apparat. Denna bruksanvisning innehåller information om hur tv:n ska installeras och användas.



Om det trots det skulle finnas oklarheter rörande bruksanvisningen, kontakta den lokala Philips kundservicen. Telefonnummer och adresser finns i broschyren för världsgaranti som medföljer tv-apparaten.

## Produktinformation

Modell- och serienummer finns på baksidan av tv:n, på vänster sida av tv:n och på förpackningen.

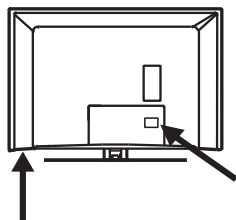

## Produktfunktioner

Obs! Tillgängligt på utvalda modeller



## Skötsel av tv:n

1. Avlägsna inte skyddsfilmerna innan stativ eller väggfäste har monterats och anslutningar utförts.
2. Använd den mjuka duken som medföljer för att rengöra framsidan av tv:n.
3. Använd inte en trasa som är indränkt med vatten. Använd inte aceton, toluol eller alkohol för att rengöra tv:n. Säkerhetsföreskrift; Dra ur el-kabeln från vägguttaget vid rengöring av tv-apparaten.

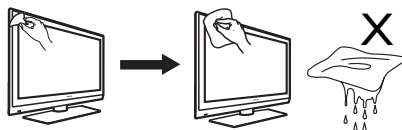

4. Rör inte vid, tryck, gnid eller stöt till tv:n med hårda föremål då detta kan ge bestående repor eller skador på tv:n.

# Säkerhet

1. Det krävs två personer för att lyfta och bära en tv som väger mer än 25 kg. Felaktig hantering av tv:n kan orsaka allvarliga skador.
2. Kontrollera att den yta tv:n placeras på är plan och kan bära tv:ns vikt.
3. Det krävs specialkunskap för att montera tv:n på en vägg och ska därför endast utföras av behörig person. Försök inte att utföra detta på egen hand. Philips åtar sig inget ansvar för felaktig montering eller montering som resulterar i olyckor eller skador.
4. Tv:n är kompatibel med VESA-standard för väggfästen. Kontakta din lokala återförsäljare för väggfäste som uppfyller VESA vid väggmontering av tv:n. Kontrollera att den vägg tv:n ska monteras på är lämplig för detta och kan bära tv:ns vikt.
5. Kontrollera att luften kan cirkulera fritt i ventilationsöppningarna, oavsett var tv:n placeras eller monteras. Placera inte tv:n i ett trångt utrymme.
6. Placera inte levande ljus, som stearinljus, i närheten av tv:n.
7. Utsätt inte tv:n eller batterierna i fjärrkontrollen för värme, direkt solljus, regn eller vatten.

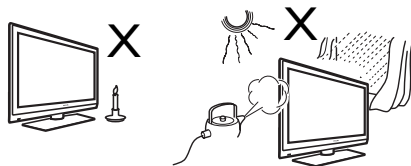

8. Placera inte vattenfyllda kärl/vaser på eller i närheten av tv:n. Om vatten spillts ut i tv:n kan det orsaka el-stötar. Använd inte tv:n om den utsatts för vatten/vätska. Koppla omedelbart ur el-kabeln från vägguttaget och låt en behörig tekniker undersöka tv:n.

9. Rör inte vid någon del av tv:n, el-kabeln eller antennen under åskväder.
10. Låt inte tv:n vara i standby-läge under någon längre tid. Koppla istället ur tv:n från vägguttaget.
11. Tv-apparaten är alltid ansluten till nätström. Tv:n kan kopplas från genom att:
  - man drar ut el-kabeln från nätuttaget på baksidan av tv:n, eller
  - man drar ut el-kontakten från vägguttaget.

Se till att el-kabeln och el-kontakter alltid är lätt åtkomliga för att enkelt kunna koppla ifrån tv:n.

Håll i kontakterna när du drar ur el-kabeln - dra aldrig i själva kabeln.

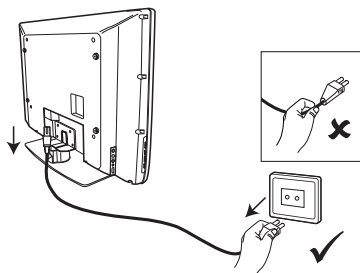

12. Se till att el-kabeln sitter helt in i tv:ns strömouttag och i vägguttaget.
13. Om tv-apparaten är monterad på ett svängbart stativ eller arm ska säkerställas att inte el-kabeln utsätts för belastning när tv:n svängs. Belastning på el-kabeln kan lossa anslutningar och orsaka ljusbågar eller eldsvåda.
14. Bekräfta att vägguttagets märkvärde stämmer med de spänningsangivelser som finns på etiketten på tv:ns baksida.

# Knappar och anslutningar på tv:n

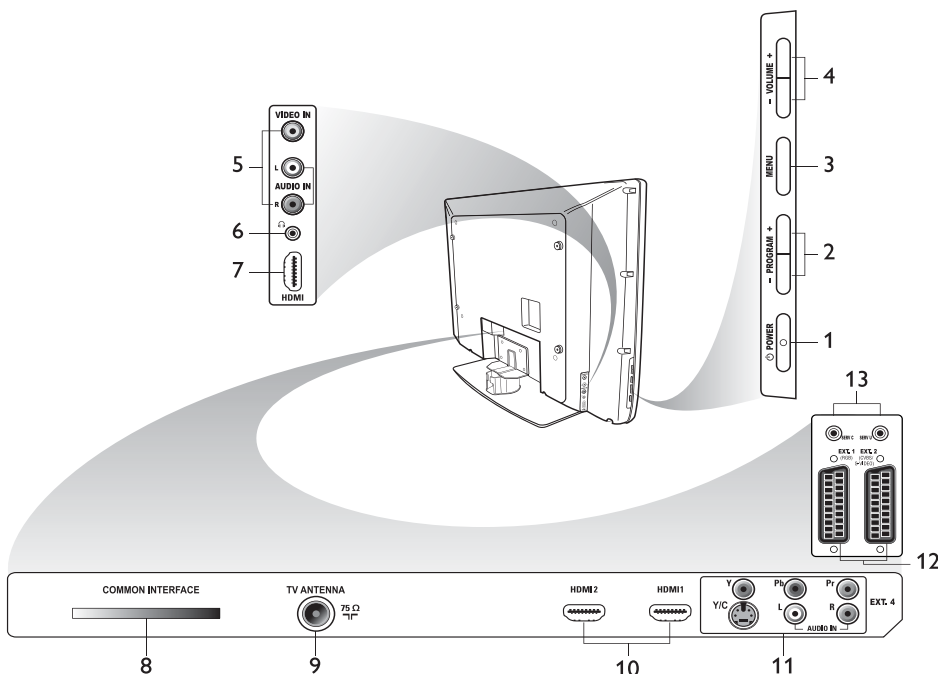

- 1. POWER**  
För att starta eller stänga av tv:n. Om du vill koppla från nätströmmen tar du ut el-kabeln ur nätuttaget på baksidan av tv:n eller tar ut kontakten ur vägguttaget.
- 2. - PROGRAM +**  
För att välja kanal.
- 3. MENU**  
För att öppna eller stänga menyer.
- 4. - VOLUME +**  
För att höja eller sänka volymen.
- 5. Audio Video**  
För att ansluta kamera eller videokamera.
- 6. Headphones**   
För att ansluta hörlurar. Funktionen mute fungerar inte när hörlurar är anslutna.
- 7. Sido HDMI**  
För att ansluta kringutrustning, så som hög-upplösande enheter.
- 8. Common Interface (CI) plats**  
För att ansluta CA-kort för kabel-tv eller betal-tv.
- 9. TV Aerial (Tv-antenn)**  
För att ansluta antennkontakt.
- 10. HDMI**  
För att ansluta kringutrustning, så som hög-upplösande enheter. Vissa modeller har tre HDMI-anslutningar.
- 11. EXT 4 Y/C och EXT 4 YPbPr**  
För att ansluta kringutrustning. Endast en videoanslutning åt gången kan användas.
- 12. EXT 1 (RGB) och EXT 2 (CVBS/S-VIDEO)**  
För att ansluta kringutrustning.
- 13. Endast för användning vid service (anslut inte hörlurar här).**

# Komma igång

## Montering av tv:n på en vägg

Tv:n är kompatibel med VESA-standard för väggfästen. Kontakta din lokala återförsäljare för väggfäste som uppfyller VESA vid väggmontering av tv:n.

Anslut kablarna till tv:n innan den monteras på väggen.

Se till att det som minst finns ett avstånd på 30 mm mellan väggen och tv:ns baksida. För apparater med sub-woofer krävs ytterligare 10 mm avstånd för bästa ljudåtergivning.

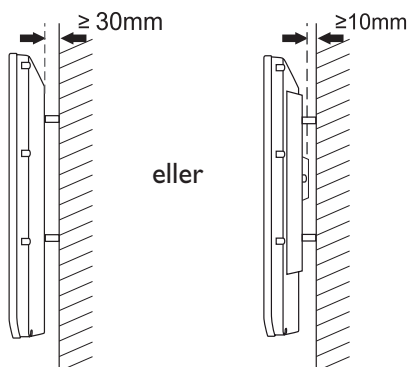

## Ansluta antenn och nätström

Anslut antennkontakt och el-kabel noga i respektive anslutning, på tv:ns undersida, innan anslutning görs i vägguttag.

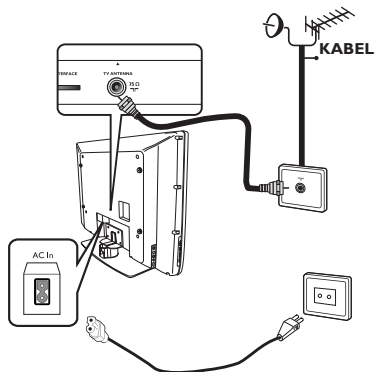

## Hur man startar tv:n

Starta tv:n genom att trycka på **POWER**-knappen på sidopanelen. En blå indikeringslampa tänds och efter några sekunder tänds skärmen.

Om tv-apparaten förblir i standby-läge förblir indikeringslampan röd. Tryck på knappen **PROGRAM +/-** på sidopanelen eller på knappen **P +/-** på fjärrkontrollen.

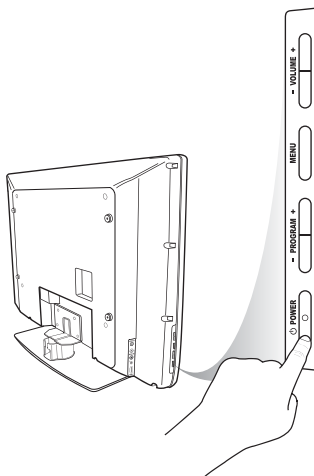

## Sätta batterier i fjärrkontrollen

Placera batterierna i fjärrkontrollen, se till att + och - polerna på batteriet är placerade på rätt håll. Rätt placering visas i batterifacket på fjärrkontrollen.

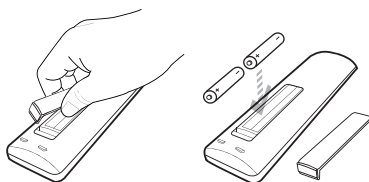



# Fjärrkontrollens funktioner

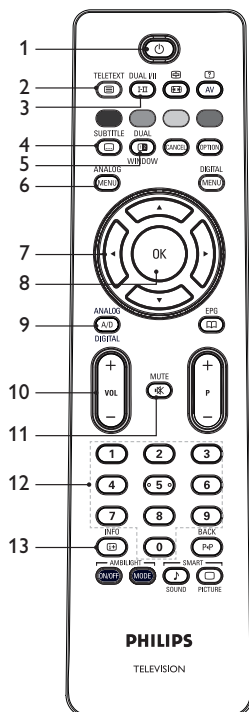

## 1. Standby

Försätta tv:n i standby-läge eller för att starta tv:n. Tryck på för , **P +/-**, eller .

## 2. Text-tv

Information om att använda text-tv finns på sidan 37 *Använda text-tv*.

## 3. Ljudläge

För att ändra ljudinställning för program mellan **Mono** till **Stereo** och **Nicam Stereo**.

- För tvåspråkiga program, välj **Dual I** eller **Dual II** enligt vad som visas under programmet.
- I digital-läge visar **I-II** listan med ljudspråk.

## 4. Textning

För att starta eller stänga undertextning i digital-läge.

## 5. Text-tv (Dubbelt fönster)

Information om att använda text-tv finns på sidan 37 *Använda text-tv*.

## 6. Analoga menyer

För att öppna eller stänga tv-menyer i analogt läge.

## 7.

För att välja och justera menyalternativ.

## 8. OK

För att bekräfta val och öppna programlistan i digitalt läge.

## 9. Analog/Digital

För att växla mellan lägena analogt och digitalt.

## 10. **+ VOL -**

För att höja eller sänka volymen.

## 11. Mute

För att stänga av eller starta högtalarljudet.

## 12. till Sifferknappar

För direkt återkomst av programnummer. För programnummer som är tvåsiffriga ska den andra siffran tryckas in direkt efter den första, innan strecket försvinner.

## 13. Skärminformation

- I **digitalt** läge, för att visa eller lämna informationsfältet. För information, se *Förstå informationsfältet* på sidan 10.
- I **analogt** läge, visa eller ta bort programnummer, ljudläge, klocka och återstående tid för sleep-timer.

## Fjärrkontrollens funktioner (forts.)

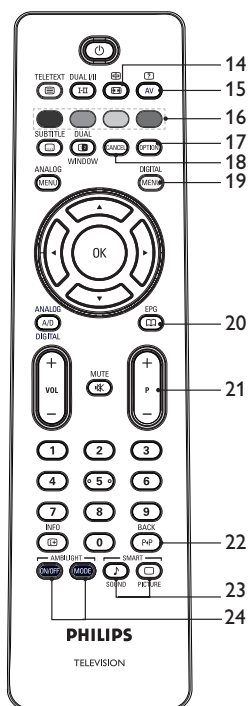

### 14. **Bildformat**

För att ändra bildformat. Mer information finns på sidan 36 *Bildformat*.

### 15. **Källista**

För att visa lista över källor vilken kringutrustning som finns ansluten till tv:n.

### 16. **Text-tv färger**

Information om att använda text-tv finns på sidan 37 *Använda text-tv*.

### 17. **Options**

Information om att använda alternativ finns på sidan 19 *Använda meny alternativ*.

### 18. **Cancel**

För att lämna text-tv i digitalt läge. Denna knapp används om det inte finns en färgad knapp för att lämna text-tv.

### 19. **Digital meny**

För att öppna eller stänga digital-menyn i digitalt läge.

### 20. **EPG**

För att få en lista över program. Information om *Använda EPG* finns på sidan 20.

### 21. **+ P – Program**

För att välja föregående eller nästa tv-kanal.

### 22. **BACK**

För att växla mellan föregående visade kanal och den aktuella kanalen. Denna knapp kan även användas för att redigera eller flytta tillbaka vid namngivning av tv-kanaler.

### 23. **Smart bild och ljud**

För att växla mellan förinställda bild- och ljudinställningar. Information om *Använda Smart Picture och Smart Sound* finns på sidan 35.

### 24. **Ambilight**

Gäller endast tv-apparater utrustade med funktionen Ambilight.

- På/Av: För att växla ambilight på eller av.
- MODE: För att välja läge för ambilight.

# Starta tv:n för första gången

När tv:n startas första gången är tv:n i digitalt läge och följande meny visas på skärmen.

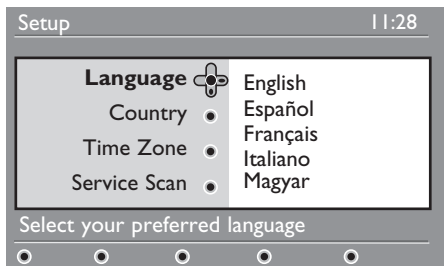

## Välja språk, land och tidszon

1. Tryck på ► för att öppna **Language** (Språk), tryck sedan på ▲ eller ▼ för att välja önskat språk.
2. Tryck på (OK) för att bekräfta ditt val.



3. Tryck på ▲ eller ▼ för att markera **Land** eller **Tidszon** och tryck på ► för att öppna **Land** eller **Tidszon**.  
Obs! Om du väljer fel land kommer inte kanalnumren att stämma för det land där du bor. Det kan hända att du får in färre eller inga kanaler.
4. Tryck på ▲ eller ▼ för att välja önskat **Land** eller **Tidszon**.
5. Tryck på (OK) för att bekräfta ditt val.

6. Tryck på ▼ för att välja **Tjänstesökning**.
7. Tryck på (OK) för att påbörja installation. Tv:n söker efter tillgängliga analoga och digitala kanaler.
8. Om inga digitala kanaler hittas, tryck på (A/D) för att växla till analogt läge.

## Återgå till inställningsmenyn

Detta förfarande återställer både digitalt och analogt läge till fabriksinställningar.

1. På tv-apparatens sidopanel, tryck och håll inne knappen **Meny** under 5 sekunder. En meny visas på skärmen.
2. Välj önskat språk, land och tidszon som om detta vore första gången som tv:n startades.

# Förstå informationsfältet

När ett digitalt program valts visas ett informationsfält i överdelen av skärmen. Detta fält försvinner efter några sekunder.

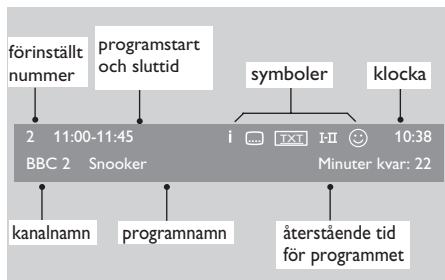





Informationsfältet innehåller förinställningsnummer, kanalnamn, programnamn, programmets starttid och sluttid, klocka och återstående tid för det aktuella programmet.



## Beskrivning av symbolerna i informationsfältet

- **i** Mer information finns tillgänglig om detta program.

Tryck en gång på  för att visa mer information. Tryck en gång till på  för att ta bort informationen.

-  Undertextning finns  
Tryck en gång på  för att visa. Alternativt, tryck på  för att öppna menyn alternativ och välj därefter undertextning.

-  Analog text-tv finns tillgängligt i digitalt läge.

- **I-II** Andra språk finns tillgängliga  
Tryck på  för att välja annat språk.  
Tryck på  för att öppna menyn alternativ.





- ☺ Symbolens färg (röd, grön, gul eller blå) indikerar den valda listan med favoritkanaler.

**Obs!** Vit symbol ☺ visas om kanalen finns sparad i en eller fler av listorna över favoritkanaler, som för tillfället inte är aktiverade.

# Titta på eller lyssna på digital-tv och radio

## Ändra ordning på sparade kanaler



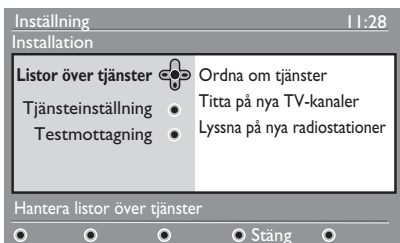

Du kan ändra ordning för de digitala kanaler och radiokanaler som har sparats.

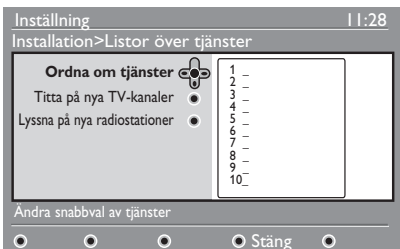

1. I analogt läge; växla till digitalt läge genom att trycka på  på fjärrkontrollen.
2. Tryck på  för att öppna inställningsmenyn.
3. Tryck på  för att välja **Installation** och tryck två gånger på  för att välja **Listor över tjänster**.



4. Tryck på  eller  för att välja **Ordna om tjänster**, och tryck på .













5. Tryck på  eller  för att markera den kanal som ska väljas.
6. Tryck på  för att aktivera kanalen. För att avinstallera den valda kanalen trycker du på **röd knapp**.
7. Tryck på  eller  för att välja nytt kanalnummer.
8. Tryck på grönknapp för att bekräfta. Ändringen är utförd.

9. Upprepa ovanstående steg tills alla kanaler är i önskad ordning.
10. Tryck på  för att återgå till föregående meny.
11. Tryck på  för att lämna menyn.

## Söka efter nya tv- eller radiokanaler

Efter att tv:n har installerats kan du söka efter ytterligare kanaler som kan ha lanserats av tv-bolagen.

1. I analogt läge; växla till digitalt läge genom att trycka på  på fjärrkontrollen.
2. Tryck på  för att öppna installationsmenyn.
3. Tryck på  för att välja **Installation** och tryck två gånger på  för att välja **Listor över tjänster**.
4. Tryck på  eller  för att välja **Titta på nya tv-kanaler** eller **Lyssna på nya radiostationer**.

5. Om det finns nya kanaler tillgängliga, tryck på  för att öppna kanallistan, tryck sedan på  eller  för att bläddra i listan. Mer information om hur man lägger till nya kanaler i favoritlistor finns i *Lägga till nya kanaler och stationer i lista* på sidan 12.
6. Tryck på  för att återgå till föregående meny.
7. Tryck på  för att lämna menyn.

# Inställning av tv- och radiokanaler

## Lägg till nya kanaler eller stationer i listan

Efter att tv:n har installerats första gången kan du söka efter ytterligare kanaler som kan ha lanserats av tv- eller radiobolagen.

1. I analogt läge; växla till digitalt läge genom att trycka på **A/D** på fjärrkontrollen.

2. Tryck på **MENU** för att öppna installationsmenyn.

3. Tryck på **▼** för att välja **Installation** och sedan på **►**.

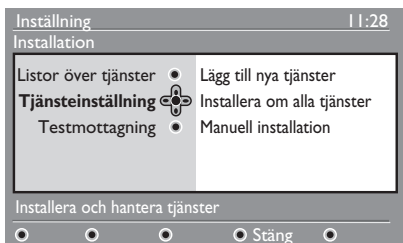

4. Välj **Tjänsteinställning** och tryck på **►**.

5. Tryck på **►** för att lägga till en ny kanal och tryck sedan på **OK** för att aktivera installation.

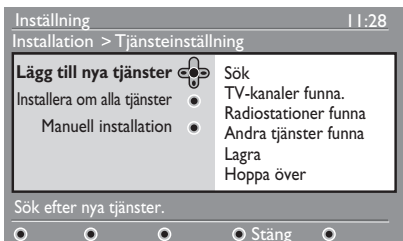

Sökning påbörjas. Nya kanaler läggs till i menyen kanallista. Installationsförloppet visas i procent samt antalet funna kanaler.

6. När sökningen är fullbordad trycker du på **OK** för att acceptera de nya kanalerna.

7. Tryck på **◀** för att återgår till föregående meny.

8. Tryck på **MENU** för att lämna meny.

## Ominstallera alla kanaler

Via denna meny kan man ominstallera alla digitala tv-kanaler och radiostationer.

1. I analogt läge; växla till digitalt läge genom att trycka på **A/D** på fjärrkontrollen.

2. Tryck på **MENU** för att öppna installationsmenyn.

3. Använd knappen **▼** för att välja **Installation** och tryck på **►**.

4. Välj **Tjänsteinställning** och tryck på **►**.

5. Välj **Installera om alla tjänster** och tryck på **►**.

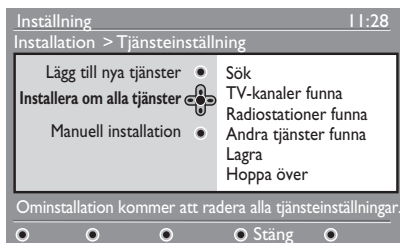

6. Tryck på **OK** för att påbörja installation. Sökning efter digitala kanaler startas. Kanalerna sparas automatiskt. När sökningen är klar visar menyen antalet digitala kanaler som hittats.

7. Tryck på **OK** för att spara kanalerna.

8. Tryck på **◀** för att återgår till föregående meny.

9. Tryck på **MENU** för att lämna meny.

# Inställning av tv- och radiokanaler (forts.)

## Manuell installation av digitala kanaler

Genom att knappa in frekvenser manuellt kan man söka efter särskilda kanaler.

1. I analogt läge; växla till digitalt läge genom att trycka på **A/D** på fjärrkontrollen.

2. Tryck på **DIGITAL MENU** för att öppna installationsmenyn.

3. Välj **Tjänsteinställning** och tryck på ►.
4. Välj **Manuell installation** och tryck på ►.

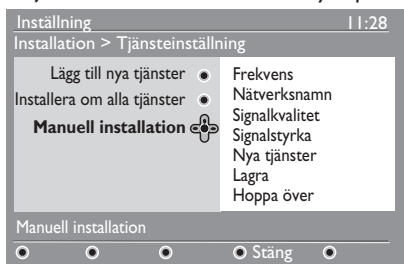

5. Tryck på knapparna **0** till **9** för att knappa in den frekvens som ska sökas och tryck på **OK** för att påbörja sökning.
6. När sökningen är fullbordad trycker du på **OK** för att acceptera de nya kanalerna.
7. Tryck på ◀ för att återgår till föregående meny.
8. Tryck på **DIGITAL MENU** för att lämna menyen.

## Testa tv-mottagning

Denna meny gör det möjligt att kontrollera signalstyrkan för den signal som tas emot via antennen.

1. Tryck på **DIGITAL MENU** i digitalt läge för att öppna installationsmenyn.
2. Tryck på ▼ för att välja **Installation** och därefter på ►.

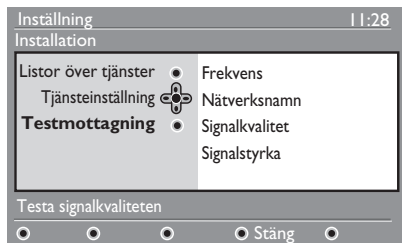





3. Tryck på ▼ för att välja **Testmottagning** och sedan på ►. På skärmen visas programfrekvens, stationsnamn, signalkvalitet och signalstyrka.
4. Tryck på ► för att öppna **Frekvens** och sedan på knapparna **0** till **9** för att ange frekvensen för den digitala kanal som ska testas.
  - Tryck på ► för att flytta till nästa teckenposition.
  - Om testmottagning indikerar att signalstyrkan är dålig ska antennen justeras eller bytas. Kontakta en antennmontör för bästa resultat.
5. Efter att frekvensen knappats in, tryck på **OK** för att lämna **Frekvens**.
6. Tryck på ◀ för att återgår till föregående meny.
7. Tryck på **DIGITAL MENU** för att lämna menyen.







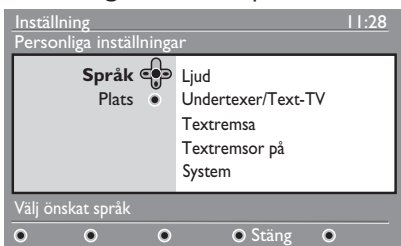

# Välja språk och plats

Du kan välja önskat språk, land och tidszon.

## Inställning av språk och plats



1. I analogt läge; växla till digitalt läge genom att trycka på  på fjärrkontrollen.
2. Tryck på  för att öppna installationsmenyn.
3. Tryck på  för att välja **Personliga inställningar** och sedan på .



4. Välj **Språk** eller **Plats** och tryck på .
5. Tryck på  eller  för att välja ett alternativ och därefter på knappen  för att öppna undermenyn.
6. Välj önskade värden och tryck på  eller  för att lämna.
7. Tryck på  för att återgår till föregående meny.
8. Tryck på  för att lämna menyn.

## Återställning av språk till ditt önskade språk

Om du valt fel språk och inte förstår det valda språket kan du utföra följande steg för att återställa inställningen till ditt önskade språk.

1. Tryck på  för att lämna menyn.
2. Tryck på  igen för att öppna menyn.

3. Tryck på  för att välja post nummer två i menyn.
4. Tryck på  för att komma till nästa nivå i menyn.
5. Tryck på  följt av knappen  för att välja post nummer fem i menyn.
6. Tryck på  för att komma till nästa nivå i menyn.
7. Tryck på  eller  för att välja önskat språk.
8. Tryck på  för att bekräfta ditt val.
9. Tryck på  för att lämna menyn.

## Undermenyalternativ för språk

Denna lista beskriver undermenyalternativ för val av språk.

- **Ljud:** För att välja ljudspråk.
- **Undertexter/Text-tv:** För att välja språk för textning och text-tv.
- **Textremsa:** Ställer in textning till av, på eller auto. I autoläge visas textning när det ingår i den vanliga utsändningen.
- **Textremsor på:** För att starta eller stänga textning för hörselskadade. Denna funktion är endast tillgänglig om det finns med i utsändningen.
- **System:** För att välja menyspråk.



# Välja språk och plats (forts.)

## Undermenyalternativ för plats

Denna lista beskriver undermenyalternativ för val av plats.

- **Land:** För att välja det land du befinner dig i.
- **Tidszon:** För att välja tidszon för det land du befinner dig i.



Språk kan väljas oberoende av vilket land som valts.

**Försigtighet:** Om du väljer fel land kommer inte kanalnumren att stämma för det land där du befinner dig. Det kan ge som konsekvens att antalet kanaler blir färre.



# Begränsa tillträde till digitala kanaler

Det går att begränsa tillträde till digitala kanaler.

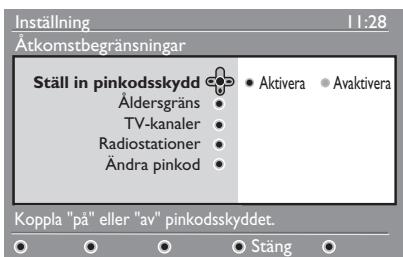

## Alternativet att använda pin-kod

1. I analogt läge; växla till digitalt läge genom att trycka på  på fjärrkontrollen.
2. Tryck på  för att öppna installationsmenyn.
3. Tryck på ▼ för att välja **Åtkomstbegränsningar** och sedan på ►.
4. Tryck på ► för att komma till menyn **Set pin code protection (ställ in pin-kod)**.



5. Tryck på ◀ eller ► för att välja **På** och tryck på  för att lämna. **Varning:** Om du valt att använda pin-kod så måste pin-koden anges vid programmerad inspelning.
6. Tryck på ◀ för att återgår till föregående meny.
7. Tryck på  för att lämna menyn.

## Ändra pin-kod

1. I analogt läge; växla till digitalt läge genom att trycka på  på fjärrkontrollen.
2. Tryck på  för att öppna installationsmenyn.

3. Tryck på ▼ för att välja **Åtkomstbegränsningar** och sedan på ►.
4. Tryck på ▼ för att välja **Ändra pin-kod**.
5. Tryck på ► för att komma till menyn **Ändra pin-kod**.
6. Följ instruktionerna på skärmen för att ändra pin-kod.

Förinställd pin-kod är 1234.

Om du glömt pin-koden går det att återställa den förinställda pin-koden genom att ange kod 0711.

## Alternativ för begränsa tillträde till digitala kanaler

Denna lista beskriver undermenyalternativ för begränsa tillträde.



- **Åldersgräns**  
För att välja åldersgräns för att spärra program. Denna funktion fungerar endast för program som sänds med åldersgräns.
- **Tv-kanaler**  
Välja tv-kanaler som ska blockeras.
- **Radiokanaler**  
Välja radiokanaler som ska blockeras.
- **Ändra pin-kod**  
Ändra pin-kod.

## Använda Common Interface-platsen







Din tv-apparat är utrustad med Common Interface-plats (CI). Mer information om att använda CI-plats finns under *Använda conditional access* på sidan 22.

# Skapa listor med favoritkanaler

Det går att skapa upp till fyra favoritlistor med tv- och radiokanaler.

1. I analogt läge; växla till digitalt läge genom att trycka på  på fjärrkontrollen.
2. Tryck på  för att öppna installationsmenyn.







3. Tryck på  för att komma till menyn **Favoriter**.
4. Tryck på  eller  för att välja **List 1**, **List 2**, **List 3** eller **List 4** och tryck på .
5. Tryck på  eller  för att välja inställning.
6. Tryck på  för att öppna undermenyn.

Listan beskriver alternativen för menyn **Favoriter**.





- **Namn:**

Namnge listan.

- Tryck på  eller  för att flytta i namnområdet.
- Tryck på **P + / -** för att välja tecken. Namnet kan innehålla upp till 16 tecken.
- Tryck på  för att ändra tecken.
- När namnet knappats in trycker du på  för att lämna.





- **Välj tv-kanaler**

Välja tv-kanaler till en lista.

- Tryck på  eller  för att välja ny tv-kanal.
- Tryck på  för att bekräfta ditt val.
- Tryck på  för att lämna.

- **Välj radiostationer**

Lägga till radiostationer till en lista.

- Tryck på  eller  för att välja en radiostation.
- Tryck på  för att bekräfta ditt val.
- Tryck på  för att lämna.

- **Lägg till alla kanaler**

För att lägga till alla tillgängliga kanaler till en lista.

- Tryck på .

- **Ta bort alla kanaler**

För att ta bort alla kanaler i en lista.

- Tryck på .

# Automatisk uppdatering av programvara

Det går att installera ny programvara och erhålla information om version för den aktuella programvaran.

## Erhålla programvaruversion

1. I analogt läge; växla till digitalt läge genom att trycka på **(A/D)** på fjärrkontrollen.

2. Tryck på **(MENU)** för att öppna installationsmenyn.



3. Tryck på **▼** och sedan på **▶** två gånger för att välja **Information**. Programvaruversionen visas.

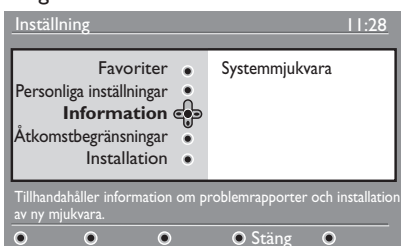

## Information om nerladdning av programvara

Menyn för nerladdning av program beskriver programvaran och visar datum och tid för nerladdningen.

Ny programvara kan uppdatera menyer och lägga till nya funktioner. Ny programvara kan dock inte ändra hur tv:n fungerar.

Vi rekommenderar att alltid ladda ner och acceptera ny programvara när det finns tillgängligt.

När en nerladdning accepterats hämtas programvaran vid angiven tid och datum.

Tv:n måste vara i standby-läge när nerladdning ska utföras.

Om ett problem uppstår vid nerladdning kommer du att informeras om nästa schemalagda nerladdningstillfälle. Tryck på **(OK)** för att återgå till normalt tv-läge.

Om nerladdning av programvara lyckats visas ett meddelande på skärmen. Tryck på **(OK)** för att återgå till normalt tv-läge.

Du kan få information om den nya programvaran och uppgraderingsinstruktioner på [www.philips.com](http://www.philips.com).

## Nerladdning av ny programvara

1. I menyn **Installation**, tryck på **▶** för att öppna val-läget.

2. Tryck på **▲** eller **▼** för att välja **Ja** eller **Nej**. Om du väljer **Ja** så accepterar du automatisk uppgradering av programvara via off-air-nerladdning.

I automatiskt läge känner tv:n i standby-läge av om en uppdatering finns tillgänglig.

Nästa gång tv:n startas visas ett meddelande på skärmen, för att indikera att ny programvara är tillgänglig.

**Obs!** Ny programvara och uppgraderingsinstruktioner kan även erhållas på webbsidan: [www.philips.com/support](http://www.philips.com/support)

3. Tryck på **(OK)** för att aktivera ny nerladdning av programvaran.

# Använda meny alternativ

Du kan direkt öppna favoritkanallista och ställa in alternativ för språk och undertextning.

1. I analogt läge; växla till digitalt läge genom att trycka på **A/D** på fjärrkontrollen.
2. Öppna meny alternativ genom att trycka på den vita **OPTION** knappen.

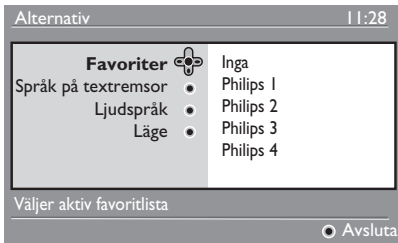

3. Tryck på **▲** eller **▼** för att välja alternativ, tryck sedan på **►** för att öppna undermenyn.
4. När du är klar lämnar du meny genom att trycka på den vita **OPTION** knappen.

Listan beskriver undermenyn för **Alternativ**.

- **Favoriter**

För att välja lista med favoritkanaler.

- Tryck på **▲** eller **▼** för att välja lista med favoritkanaler.
- Tryck på **OK** för att bekräfta ditt val.
- Välj **Inga** för att avaktivera favoritlista.

Information om hur man skapar lista med favoritkanaler finns på sidan 17 *Skapa listor med favoritkanaler*.

- **Språk på textremsor**

För att ändra textningsspråk.

- Tryck på **▲** eller **▼** för att välja språk.
- Tryck på **OK** för att bekräfta ditt val.

För att ändra textningsspråk permanent, se sidan 14 *Välja språk och plats*.

- **Ljudspråk**

För att ändra ljudspråk.

- Tryck på **▲** eller **▼** för att välja språk.
- Tryck på **OK** för att bekräfta ditt val.

För att ändra ljudspråk permanent, se sidan 14 *Välja språk och plats*.

- **Läge**

För att ta emot radiostationer, tv-kanaler eller tjänster.

**Obs!** (endast för UK): Tv-listan innehåller både radiostationer och tv-kanaler.

- **Tid för informationsfält**

För att ange den tidsrymd som informationsfältet ska visas.

# Erhålla Programlista



Du kan öppna EPG (elektronisk programguide) för att snabbt och enkelt se en lista över digitala program. Du kan navigera genom guiden och få mer information om de olika programmen.

1. I analogt läge; växla till digitalt läge genom att trycka på  på fjärrkontrollen.

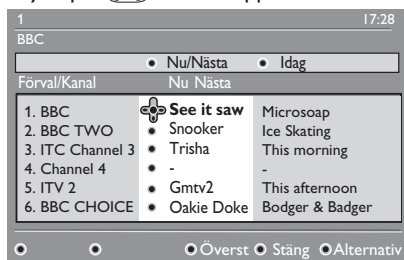
2. Tryck på  för att öppna EPG.



En lista över digitala program ur den aktuellt valda favoritlistan visas.

3. Tryck på  för att öppna listan **Förval/Kanal**). Alternativt trycker du på  för att öppna listan **Idag**.

4. Tryck på  eller  för att välja program.

5. Tryck på de färgade knapparna för att aktivera tv-guide. Funktionerna för tv-guide visas längst ner på skärmen.

6. Tryck på  för att visa ytterligare information om det valda programmet. Mer information visas om det finns tillgängligt.

7. När du är färdig trycker du på  för att lämna menyn.

Denna lista beskriver undermenyer för **Alternativ**.

- **Överst** (gul knapp)  
För att öppna toppen på listan.
- **Stäng** (blå knapp)  
För att lämna tv-guide.
- **Alternativ** (vit knapp)  
För att välja lista över favoritkanaler, läge eller tema.

Tema är intresseområden. Exempelvis kan du välja att visa endast följande tema: drama, nyheter eller film.

# Använda digital text-tv

Obs! Digital text-tv är endast tillgänglig i UK.

Tjänsterna via digital text-tv skiljer sig markant från den analoga text-tv:n. Den digitala text-tv:n kan innehålla grafik och text som läggs ut och kontrolleras av det sändande företaget. Vissa digitala kanaler erbjuder speciella text-tv-tjänster. Vissa digitala kanaler erbjuder även information om de program som sänds.



I bland kan det hända att digital text-tv tar över undertextning. I händelse av detta kommer inte undertextning automatiskt att visas när du lämnar digital text-tv. För att åter kunna se undertextning bläddra med knappen  på fjärrkontrollen eller byt kanal.

Följ instruktionerna på skärmen för att använda digital text-tv.

Du kan använda text-tv genom att trycka på följt av knapparna:

- ◀ ▶ ▲ ▼ markörknappar.
- ● ○ ○ ● färgknappar
-  text-tv till/från
-  till  numeriska knappar

Om det inte finns någon färgad knapp aktiverad för att lämna digital text-tv kan man använda  istället.

När man slår över till en digital tv-kanaler med text-tv så laddas text-tv ner i bakgrunden. Vänta tills nerladdningen är klar innan du trycker på knappen . Om du trycker på  innan nerladdningen är avslutad kommer text-tv att öppnas med viss fördröjning.

Vid navigering i digital text-tv förekommer en viss fördröjning medan sidan laddas ner. En signal eller ett meddelande visas ofta för att indikera förloppet.

## Analog text-tv i digitalt läge

**Obs!** Analog text-tv finns tillgängligt i alla länder.

Om ikonen för text-tv  visas för en digital kanal utan text-tv indikerar symbolen att analog text-tv finns tillgänglig i digitalt läge.

Tryck på  för att öppna analog text-tv.

Om du valt UK som land; tryck och håll nere knappen  i minst 5 sekunder.

Information om att använda analog text-tv finns på sidan 37 *Använda text-tv*.

# Använda CA

CA (conditional access) används för att ta emot vissa typer av kanaler, så som betal-tv.



Tv:n är utrustad med CI-slot (Common Interface) för att kunna använda CA-modul (Conditional Access).

Din återförsäljare kan berätta mer om CA-modulen och programkort.

Följande instruktioner beskriver hur man använder CA.

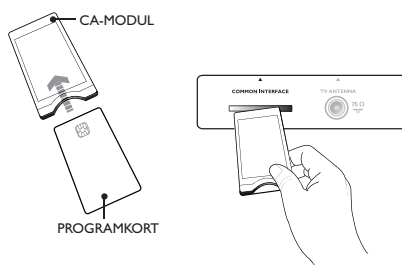
1. Stäng av tv:n.
2. Se till att pilen programkortet är i linje med pilen på modulen.
3. För in CA-modulen i tv:ns CI-slot.



4. Starta tv:n.
5. Tryck på  för att öppna menyn **Installation**.
6. Tryck på ▼ för att välja **Åtkomstbegränsningar** och sedan på ►.
7. Tryck på ► för att öppna menyn **Conditional Access Module**.
8. Tryck på  för att öppna funktionen CAM, enligt beskrivningen på skärmen.

## VIKTIGT

Om programkortet eller CA-modulen inte förts in eller är infört fel kommer CA-menyn inte att visas.

Funktionerna som visas på skärmen beror på vad tjänsteoperatören tillhandahåller.



# Automatisk sökning av analoga kanaler

Det går att söka och lagra analoga kanaler automatiskt.

1. I digitalt läge; växla till analogt läge genom att trycka på **A/D** på fjärrkontrollen.

2. Tryck på **MENU** för att öppna **Huvud Meny**.

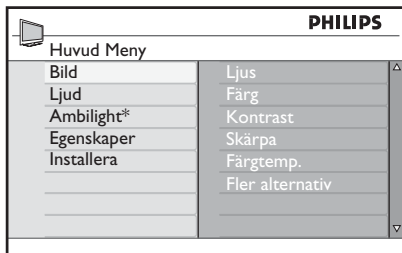

\* Tillgängligt på utvalda modeller

3. Tryck på **▲** eller **▼** för att välja **Installera** och tryck på **►** eller **OK** för att öppna menyn **Installera**.

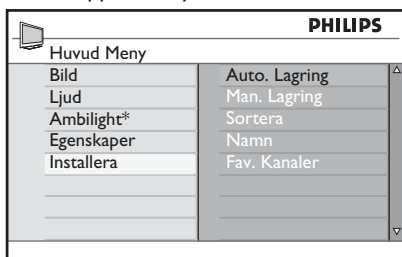

\* Tillgängligt på utvalda modeller

4. Välj **Auto Lagring** och tryck på **►** eller **OK** för automatisk kanalsökning.

Alla tillgängliga kanaler sparas. Automatisk sökning tar några minuter. På bildskärmen visas sökningens förlopp och antalet program som hittats.

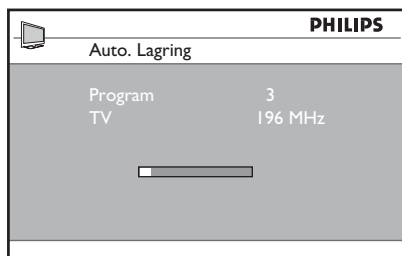

För att lämna eller avbryta sökningen innan den är färdig trycker du på **MENU**.

Om du avbryter automatisk sökning sparas inte alla kanaler. För att spara alla kanaler måste automatisk sökning startas om.

## ATS (automatiskt söksystem)

Om det i den mottagna signalen finns sorteringsinformation kommer programmen att sparas i rätt ordning. Därefter är sökningen fullbordad. Om inte någon sorteringsinformation sänds ut kan du använda menyn **Sortera** för att ge programmen rätt nummer.

## ACI (automatisk kanalinstallation)

Om ett kabelsystem eller en tv-kanal som sänder ACI hittas visas programlistan. Om inte ACI finns tillgängligt numreras kanalerna i enlighet med det land och språk du valt. Om inte ACI är tillgängligt kan du använda **Sortera** för att numrera kanalerna.

**Obs!** Det går inte att ändra språk eller land i analogt läge. För att ändra språk eller land, lämna analogt läge och gå över till digitalt. Information om att *Välja språk och land* finns på sidan 14.

# Manuell sökning av analoga kanaler

Det går att ställa in analoga kanaler manuellt, en i taget.

1. I digitalt läge; växla till analogt läge genom att trycka på **(A/D)** på fjärrkontrollen.
2. Tryck på **(MENU)** för att öppna **Huvud Meny**.

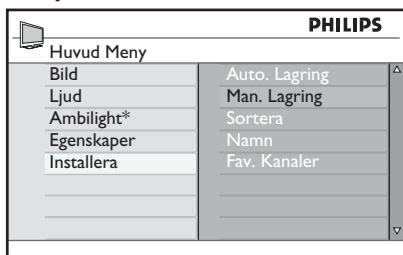

\*Tillgängligt på utvalda modeller

3. Tryck på **▲** eller **▼** för att välja **Installera** och tryck på **▶** eller **(OK)** för att öppna menyn **Installera**.
4. Välj **Man. Lagring** och tryck på **▶** eller **(OK)** för att öppna menyn **Man. Lagring**.

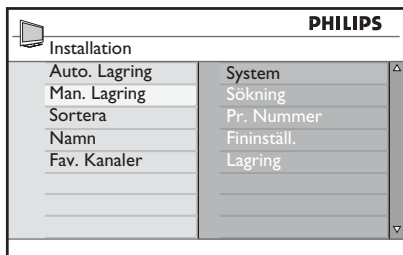

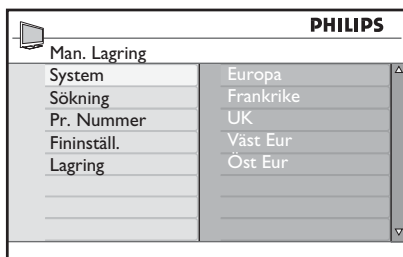

5. Tryck på **▲** eller **▼** för att välja post i menyn **Man. Lagring**.



6. Öppna menyn **System** och välj ett av följande alternativ:
  - **Europe** (automatisk avkänning)
  - **France** (LL'-standard)
  - **UK** (I-standard)
  - **West Europe** (BG-standard)
  - **East Europe** (DK-standard)
7. Tryck på **▶** eller **(OK)** för att bekräfta ditt val.
8. Öppna menyn **Sökning** och tryck på **▶** för att påbörja sökning. När en kanal hittats stannar sökningen och om kanalnamn finns visas namnet. Alternativt, ange frekvensen för den önskade kanalen genom att trycka på **(0)** till **(9)**.
9. Öppna menyn **Pr. Nummer**.
10. Tryck på **(0)** till **(9)** eller på **▲** och **▼** för att ange numret som du vill tilldela den önskade kanalen.
11. Om mottagningen inte är till belägenhet, öppna menyn **Fininställ.** och tryck på **▲** eller **▼** för att finjustera.
12. Öppna menyn **Lagring** och tryck på **▶** eller **(OK)** för att spara ändringarna. Kanalen har nu sparats.
13. Upprepa ovanstående steg för varje kanal som ska ställas in.
14. Tryck på **◀** för att återgår till föregående meny.
15. Tryck på **(MENU)** för att lämna menyn.

# Numrera om kanaler

Det går att ändra det tilldelade programnumret

1. Tryck på  för att öppna **Huvud Meny**.
2. Tryck på ▲ eller ▼ för att välja **Installera** och tryck på ► eller  för att öppna menyn.

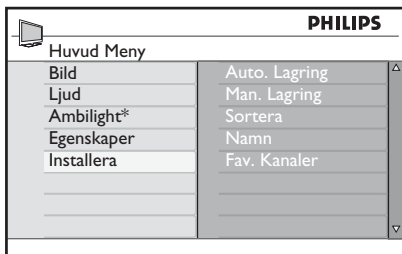

\*Tillgängligt på utvalda modeller

3. Tryck på ▲ eller ▼ för att välja **Sortera** och tryck på ► eller  för att öppna menyn.

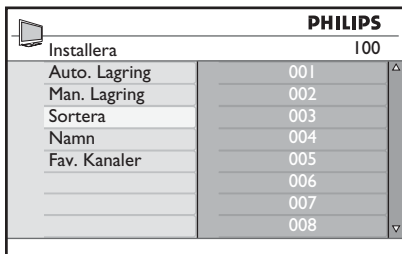

4. Tryck på ▲ eller ▼ för att välja det kanalnummer du vill ändra.
5. Tryck på ► för att öppna sorteringsläget. Observera att pilmarkören nu pekar till vänster.

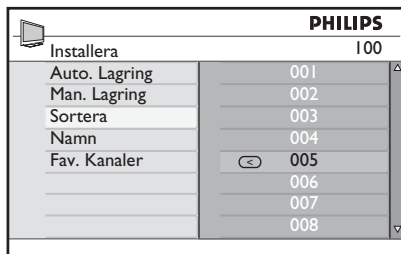

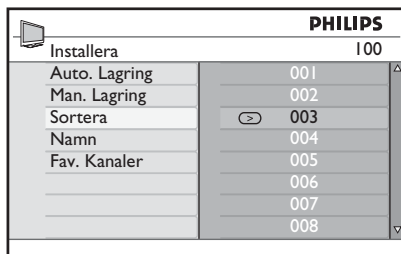

6. Tryck på ▲ eller ▼ för att välja det nya kanalnumret och tryck på ◀ för att bekräfta. Observera att pilmarkören nu pekar till höger.



7. Upprepa ovanstående steg för varje kanalnummer som ska ändras.
8. Tryck på ◀ för att återgå till föregående meny.
9. Tryck på  för att lämna menyn.

# Namnge kanaler

Det går att tilldela namn till ett kanalnummer.

1. Tryck på  för att öppna **Huvud Meny**.
2. Tryck på ▲ eller ▼ för att välja **Installera** och tryck på ► eller  för att öppna menyn.

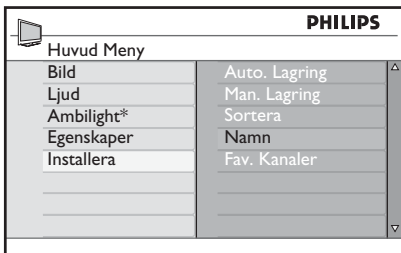

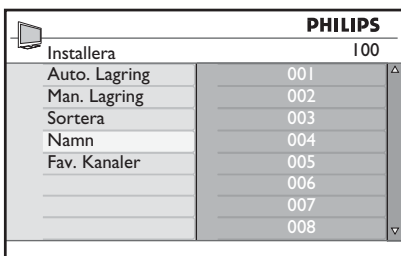

\* Tillgängligt på utvalda modeller

3. Tryck på ▲ eller ▼ för att välja **Namn** och tryck på ► eller  för att öppna menyn.

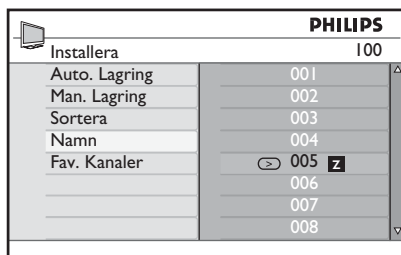

4. Tryck på ▲ eller ▼ för att välja det kanalnummer du vill namnge.
5. Tryck på ► för att öppna namninmatning för den kanalen.
6. Tryck på ▲ eller ▼ för att välja tecken till namnet.
  - Namnet kan innehålla upp till 5 tecken.
  - Du kan navigera i namnområdet genom att trycka på ◀ och ▶.



7. Tryck på ► eller  för att spara namnet. När namnet är sparad visas det uppe i tv:ns vänstra hörn.
8. Tryck på ◀ för att återgår till föregående meny.
9. Tryck på  för att lämna menyn.

# Välja favoritkanaler

Skapa en lista med favoritkanaler.

När du byter kanal med knapparna **P - / +** på fjärrkontrollen går det endast att komma åt favoritkanalerna.

För att välja kanaler som inte finns i favoritlista använder du sifferknapparna

**0** till **9**.

## Lägga till eller ta bort kanaler i favoritlista

1. Tryck på <sup>ANALOG</sup> **(MENU)** för att öppna **Huvud Meny**.
2. Tryck på **▲** eller **▼** för att välja **Installatera** och tryck på **▶** eller **(OK)** för att öppna menyn.

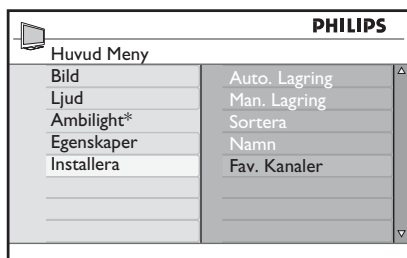

\* Tillgängligt på utvalda modeller

3. Tryck på **▲** eller **▼** för att välja **Fav. Kanaler** och tryck på **▶** eller **(OK)** för att öppna menyn.
4. Tryck på **▲** eller **▼** för att välja det kanalnummer du vill lägga till eller ta bort från listan.

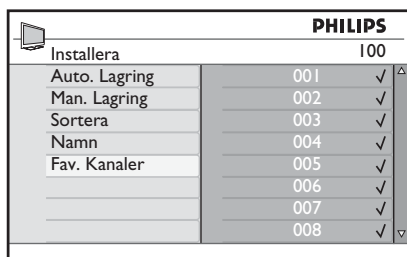

5. Bläddra mellan **▶** eller **(OK)** för att lägga till eller ta bort kanaler i listan.
  - När **✓** visas till höger i menyn har kanalen lagts till i favoritlistan.
  - Om **✓** inte visas till höger i menyn finns inte kanalen i favoritlistan.

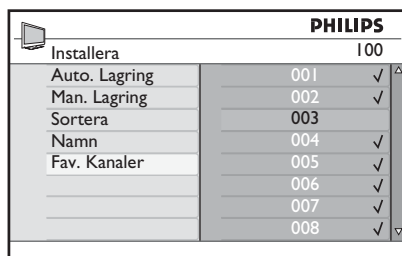



6. Tryck på **◀** för att återgår till föregående meny.
7. Tryck på <sup>ANALOG</sup> **(MENU)** för att lämna menyn.

# Inställning av timer

Du kan programmera tv:n att växla till annan kanal vid en speciell tid eller att starta från standby-läge vid angiven tid.

För att aktivera timern måste tv:n vara i standby-läge.

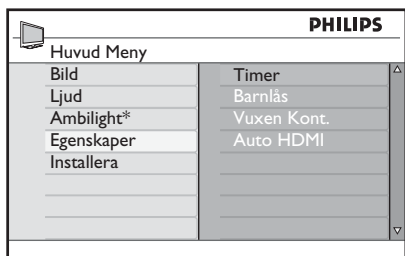

1. Tryck på  för att öppna **Huvud Meny**.
2. Tryck på ▲ eller ▼ för att välja **Egenskaper** och tryck på ► eller  för att öppna menyn.

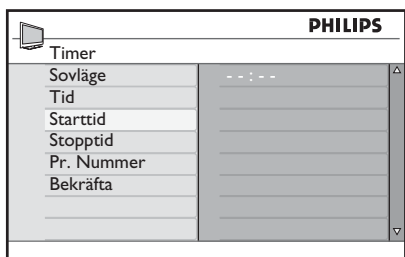

\* Tillgängligt på utvalda modeller

3. Tryck på ► eller  för att öppna **Timer**.
4. Tryck på ▲ eller ▼ för att välja alternativ i menyn **Timer**.



5. Tryck på ◀, ▶, ▲, ▼ eller  till  för att justera inställning för timern.
  - Om tv:n ställs i standby genom att trycka på  kommer tv:n automatiskt att starta vid inställd tid.

- Om tv:n förblir igång kommer den att byta kanal vid **Starttid** och övergå till standby vid **Stopptid**.

Listan beskriver alternativen för timern:

- **Sleep**  
För att ställa in tid efter vilken tv:n ska övergå till standby-läge. Välj alternativ **Av** för att stänga av funktionen  
**Obs!** Under den sista minuten för insomningstid kommer nedräkning att visas på skärmen. Tryck på valfri knapp på fjärrkontrollen för att avbryta avstängning.
- **Tid**  
För att ange aktuell tid.
- **Starttid**  
För att ange starttid för timern. Vid denna tid kommer tv:n att starta från standby, eller växla till en annan kanal vid denna tid.
- **Stopptid**  
För att ange stopptid för timern. Vid denna tid kommer tv:n att stängas av.
- **Program No.**  
För att ange kanalnummer.
- **Activate**  
Inställningen omfattar:
  - **Av** för att avbryta
  - **Once** för ett larm
  - **Daily** för dagligen

# Spärra kanaler (Vuxen Kont.)

Det går att spärra tv-kanaler för att förhindra att barn tittar på dem.

## Öppna menyn Vuxen Kont.

1. Tryck på <sup>ANALOG</sup> **MENU** för att öppna **Huvud Meny**.
2. Tryck på **▲** eller **▼** för att välja **Egenskaper** och tryck på **▶** eller **OK** för att öppna menyn.

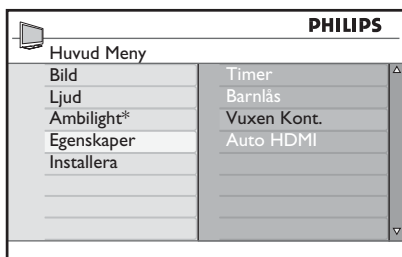

\* Tillgängligt på utvalda modeller

3. Tryck på **▼** för att välja **Vuxen Kont.** tryck sedan på **▶** eller **OK** för att öppna menyn.

## Skapa en pin-kod för Vuxen Kont.

1. Öppna menyn Vuxen Kont. enligt beskrivningen i *Öppna menyn Vuxen Kont. ovan*.

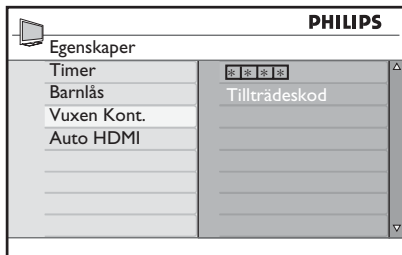

2. Knappa in behörighetskoden **0711** med sifferknapparna **0** till **9**. Ordet **Fel** visas på skärmen.

3. Knappa in behörighetskoden **0711** igen. Tv:n uppmanar dig att ändra kod.
4. Knappa in din egna fyrsiffriga kod med hjälp av **0** till **9** och bekräfta sedan den nya koden.

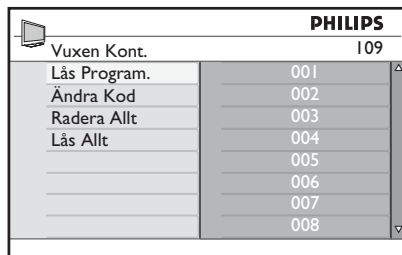

5. Tryck på **◀** för att återgår till föregående meny.
6. Tryck på <sup>ANALOG</sup> **MENU** för att lämna menyn.

## Spärra och öppna valda kanaler

1. Öppna menyn Vuxen Kont. enligt beskrivningen i *Öppna menyn Vuxen Kont. ovan*.
2. Knappa in din behörighetskod med sifferknapparna **0** till **9**. Menyn **Vuxen Kont.** öppnas.
3. Tryck på **▶** för att öppna **Lås Program**.

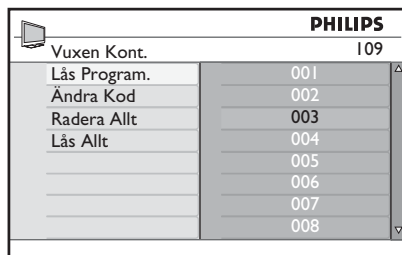

4. Tryck på **▲** eller **▼** för att välja kanal som ska spärras eller öppnas.

## Spärra kanaler (Vuxen Kont.) (forts.)

- Tryck på ◀ eller ▶ för att spärra eller öppna vald kanal.





När en kanal är spärrad visas ett hänglås  bredvid det spärrade kanalnumret.

PHILIPS	
Vuxen Kont.	109
Lås Program.	001
Ändra Kod	002
Radera Allt	003 
Lås Allt	004
	005
	006
	007
	008

- Tryck på ▶ för att öppna **Radera Allt** eller **Lås Allt**.
- Tryck på ▶ för att öppna alla kanaler eller låsa alla kanaler.
- Tryck på ▶ för att återgår till föregående meny.

- Tryck på  för att lämna menyn.

### Ändra pin-kod för Vuxen Kont.

- Öppna menyn Vuxen Kont. enligt beskrivningen i *Öppna menyn Vuxen Kont. på sidan 29*.
- Knappa in din fyrsiffriga kod med sifferknapparna  till .
- Tryck på ▼ för att välja **Ändra kod**.
- Tryck på ▶ för att öppna **Ändra kod**.
- Knappa in koden med knapparna  till .
- Bekräfta genom att ange koden igen.



### Spärra eller öppna alla kanaler

- Öppna menyn Vuxen Kont. enligt beskrivningen i *Öppna menyn Vuxen Kont. på sidan 29*.
- Tryck på ▼ för att välja **Radera Allt** eller **Lås Allt**.





# Spärra kontrollerna på sidan (barnspärr)

Det går att spärra kontrollerna på sidan av tv:n för att förhindra att barn byter kanal. Det förhindrar dock inte att barn kan ändra kanal genom att använda fjärrkontrollen.

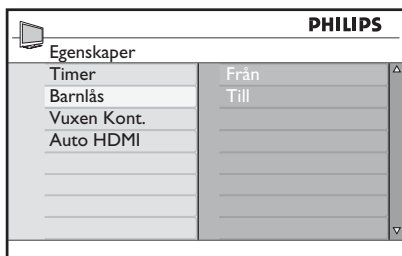
1. Tryck på  för att öppna **Huvud Meny**.
2. Tryck på ▲ eller ▼ för att välja **Egenskaper** och tryck på ► eller  för att öppna meny.
3. Tryck på ▼ för att välja **Barnlås** tryck sedan på ► eller  för att öppna meny.





4. Tryck på ▲ eller ▼ för att välja **Från** eller **Till**.
5. Tryck på ► eller  för att bekräfta ditt val.
6. Tryck på ◀ för att återgår till föregående meny.
7. Tryck på  för att lämna meny.

# Använda Ambilight

Detta avsnitt gäller endast för tv-apparater utrustade med Ambilight.

## Ambilight till eller från

1. Tryck på <sup>ANALOG</sup>  för att öppna **Huvud Meny**.
2. Tryck på ▲ eller ▼ för att välja **Ambilight** och tryck på ► eller  för att öppna menyn.

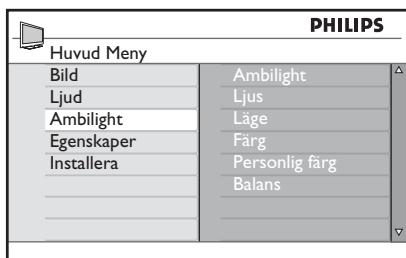

3. Tryck på ▲ och ▼ för att välja **Från** eller **Till**.

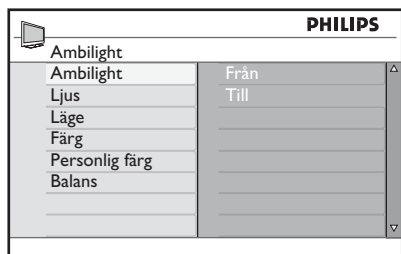



4. Tryck på ◀ för att återgår till föregående meny.
5. Tryck på <sup>ANALOG</sup>  för att lämna menyn.

## Konfigurera inställningar för Ambilight

1. Utför steg 1 till 3 i föregående procedur för att komma till menyn **Ambilight**.
2. Tryck på ▲ och ▼ för att välja ett av följande alternativ: **Ljus** (Ljusstyrka), **Läge**, **Färg**, **Personliga färger** eller

### Balans.





3. Tryck på ► eller  för att bekräfta ditt val.
4. Tryck på ▲ och ▼ för att välja **alternativ för funktionen**.
5. Konfigurera alternativet och tryck på ► eller  för att bekräfta inställning.

Denna lista beskriver alternativ för Ambilight:







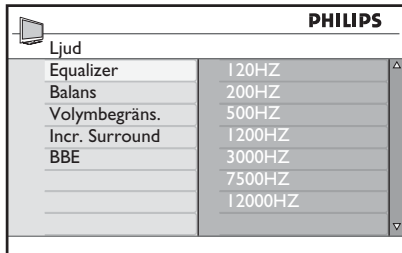
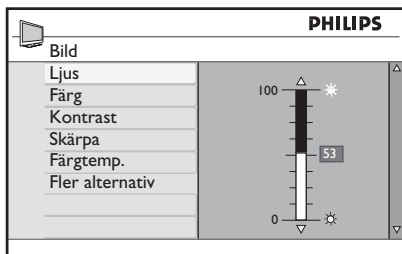

- **Ljus** (Ljusstyrka)  
För att justera ljusstyrkan för Ambilight-lampan.
- **Läge**  
För att välja ett av följande förinställda lägen: Färg, Lugn, Dämpad och Dynamisk.
- **Färg**  
För att välja ett av följande färgteman: Varm vit, Kall vit, Blå, Röd, Grön, Gul, Magenta, Personlig.
- **Personlig färg**  
För att ställa in färgmättnad eller palett. Obs! Detta alternativ visas endast om du valt *Personlig* som alternativ för *Färg* enligt ovan.
- **Balans**  
För att justera färgintensitet i kanterna av bilden.

# Ljustera inställningar för bild och ljud

Bild- och ljudinställningar kan justeras:

1. Tryck på  för att öppna **Huvud Meny**.
2. Tryck på  eller  för att välja **Bild** eller **Ljud**, tryck därefter på  eller  för att öppna menyn.



3. Tryck på  eller  för att välja **Bild** eller **Ljud** inställning och tryck på  eller  för inställning.
4. Tryck på  eller  för att justera inställning för **Bild** eller **Ljud**.
5. Tryck på  för att återgår till föregående meny.
6. Tryck på  för att lämna menyn.

## Bildinställning

Denna lista beskriver bildinställning:

- Ljus (Ljusstyrka)  
För att ändra bildens ljusstyrka.
- Färg  
För att ändra färgintensitet.
- Kontrast  
För att justera skillnaderna mellan ljusa och mörka toner i bilden.
- Skärpa  
För att öka eller minska bildskärpan.
- Färgtemperatur  
För att bläddra mellan följande inställningar: Sval (mer blått), Normal (balanserad) och Varm (mer rött).
- Fler alternativ...
  - Kontrast+  
För att öka tv:ns kontrastomfång. Välj **Till** för att aktivera Kontrast+.
  - Aktiv kontroll  
För att justera bildinställning för bästa bildkvalitet, oavsett signalförhållande.
  - Brusreducering  
För att minska bildbrus (vita punkter) vid mottagning av svaga signaler. Välj **Till** för att aktivera brusreducering.
  - Artificiellreducering  
För att ge mjukare övergångar vid digital mottagning.
  - Digital Natural Motion  
För att eliminera bildstörning vid rörliga bilder.

# Ljustera inställningar för bild och ljud (forts.)

## Ljudinställning

Denna lista beskriver ljudinställning:

- Equalizer  
För att justera ljudbilden.
- Balans  
För att balansera ljudet mellan vänster och höger högtalare.
- Volymbegräns.  
För att begränsa plötsligt höjd volym, företrädesvis vid programförändringar eller vid reklamavbrott.
- Incr. Surround
  - Välj mellan **Incredible Surround** och **Stereo** vid mottagning av stereosignal.
  - Välj mellan **Mono** och **Spatial** vid mottagning av monosignal.
- BBE (Högdefinitions ljud)  
För att ge tydlighet och närhet för bästa språktydlighet och realistisk musikåtergivning.

# Använda Smart Picture och Smart Sound

## Använda Smart Picture

Du kan bläddra mellan olika förinställda bildinställningar. Tryck på  för att bläddra igenom inställningarna.

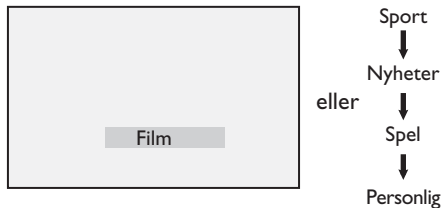

Inställningen **Personlig** är den inställning du skapar genom att använda menyn **Bild i Huvud Meny**. Detta är den ända inställning för **Smart Picture** som kan ändras. Alla övriga inställningar är förinställda.

Denna lista sammanfattar alternativen för smart picture;

- Film  
Strålande och knivskarp bildinställning som är lämplig för att ge biokänsla.
- Sport  
Perfekt för sportsändningar och naturbilder.
- Nyheter  
Passar vid dämpad belysning med dämpad och lugn atmosfär.
- Spel  
För dator, spelkonsoller, etc.
- Personlig  
De inställningar som du gjort via menyn **Bild i Huvud Meny**.

## Använda Smart Sound

Du kan bläddra mellan olika förinställda ljudinställningar. Tryck på  för att bläddra igenom inställningarna.

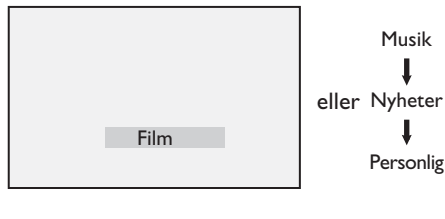

Inställningen **Personlig** är den inställning som du skapar genom att använda menyn **Ljud i Huvud Meny**. Detta är den ända inställning för **Smart Sound** som kan ändras. Alla övriga inställningar är förinställda.

Denna lista sammanfattar alternativen för smart sound;

- Film
- Musik  
Klar och tydlig musikåtergivning.
- Nyheter  
Högkvalitativ ljudåtergivning som förstärker känsla och djup.
- Personlig  
Dina egna inställningar som gjorts i menyn **Ljud i Huvud Meny**.

# Bildformat

En bild kan sändas i olika format. Bläddra med knappen  för att se de olika bildformaten och välj det format du önskar.

## Wide Screen

Bilden visas med det originalförhållande som sänds via format 16:9.

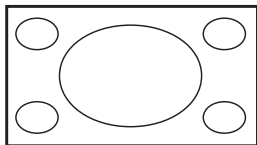

Obs! Om du visar en 4:3-bild i bredbildsformat dras bilden ut på bredden.

## 4:3

Bilden visas i format 4:3 och svarta fält visas på respektive sida av bilden.

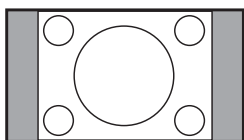

## Zoom 14:9

Bilden visas i format 14:9. Ett tunt svart band finns kvar på båda sidor av bilden samt ovandel och underdel av bilden klipps av.

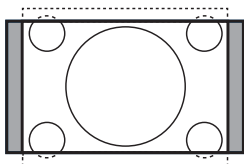

## Zoom 16:9

Bilden förstoras till format 16:9. Detta bildläge rekommenderas för bilder med svarta band över och under bilden (format letterbox). I detta läge klipps stora delar av bildens överdel och underdel bort.

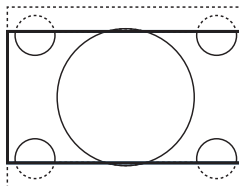

## Text Zoom

Det här formatet används för att visa en 4:3-bild på hela skärmen samtidigt som undertextningen är synlig. Delar av bildens överdel klipps bort.

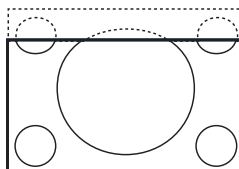

## Superbred



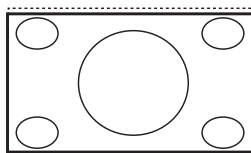





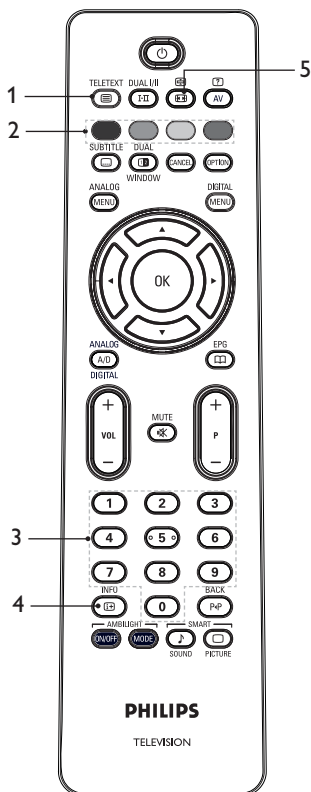

Det här formatet används för att visa en 4:3-bild på hela skärmen genom att förstora bildens sidor.



# Använda text-tv

Text-tv är ett informationssystem som vissa kanaler sänder ut. Text-tv kan fungera som dagstidning. Det erbjuder även undertextning av vissa program för hörselskadade eller för de som inte förstår det språk som talas i programmet.



- Text-tv På/Av**    
 För att växla mellan text-tv **på** eller **av**. En innehållsförteckning visas med hänvisning till olika sidor. Varje sida har ett tresiffrigt sidnummer. Om den valda kanalen inte sänder text-tv visas indikeringen 100 och bilden förblir tom. Tryck på  igen för att lämna text-tv.
- Direct access**    
 För direkt åtkomst av vissa poster. De färgade områdena visas längst ner i bild. Om en post eller sida inte finns tillgänglig så blinkar de färgade fältet.
- Val av sida**  till    
 För att ange text-tv-sidas nummer. Exempel: för att komma till sidan 120 trycker man in 120. Numret visas uppe till vänster i bild. När sidan hittats slutar sidräknaren att söka och sidan visas. Detta förfarande upprepas för att se en annan sida. Om sidräknaren fortsätter att söka innebär det att sidan inte hittats. Skulle detta inträffa, välj ett annat sidnummer.
- Innehåll**    
 För att återgå till innehållsförteckningen. Vanligtvis är innehållsförteckningen sidan 100 eller indexsida.
- Paus**    
 Vissa sidor innehåller undersidor som automatiskt visas efter varandra. Denna knapp används för att stoppa eller fortsätta stegning av undersidor. Markeringen  visas uppe till vänster. Använd    för att välja föregående eller nästa undersida.

## Använda text-tv (forts.)

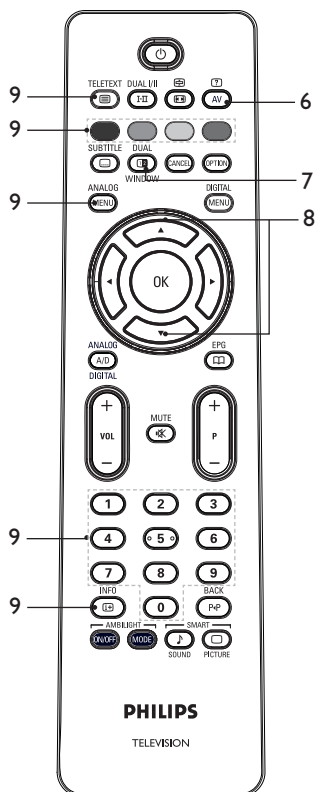

### 6. Dold information

För att visa eller dölja den dolda informationen, så som svaren på gåtor eller spel.

### 7. TV-bild/Text-tv

Tryck på  för att visa text-tv på höger sida och tv-bilden till vänster på skärmen.

Tryck på  för att återgå till normalt tv-läge.







Tryck på  för att återgå till fullt text-tv-läge.

### 8. Förstora en sida

För att visa övre eller nedre delen av sidan. Upprepad tryckning återgår till normal storlek.

### 9. Favoritsidor

För att visa favoritsidor. Detta alternativ finns endast tillgängligt i analogt läge. Favoritsidor kommer man åt genom att trycka på de färgade knapparna. Efter inställning blir favoritsidorna standardsidor varje gång som text-tv aktiveras. Utför följande för att spara favoritsidor:

- Tryck på  för att aktivera text-tv.
- Tryck på  för att ändra till läge för favoritsidor.
- Använd  till  för att ange den text-tv-sida du vill spara som favoritsida.
- Tryck och håll inne önskad färgad knapp under 5 sekunder. Sidans nummer visas i det färgade området, sidan är nu sparad.
- Upprepa ovanstående steg för de andra färgade knapparna.
- För att lämna läget för favoritsidor trycker du på .
- För att lämna text-tv trycker du på .
- För att ta bort favoritsidor går du till favoritsidor genom att trycka på  i ungefär 5 sekunder.



# Använda tv:n i läge HD

## Ansluta HD-utrustning till tv:n

1. Anslut HDMI- eller DVI-utgången från HD-utrustningen till någon av tv:ns HDMI-anslutningar. Använd en HDMI till HDMI kabel eller en HDMI till DVI kabel.
2. Alternativt kan du ansluta HD-utrustningens YPbPr-utgång till tv-apparatens ingång för komponentvideo.
3. Om du använder HDMI till DVI kabel ska ljudanslutningen från HD-utrustningen anslutas till tv-apparatens L och R ljudingång på sidan av tv:n. Tryck på **AV** för att öppna källistan.
4. Tryck på **▲** eller **▼** för att välja rätt HDMI-källa.

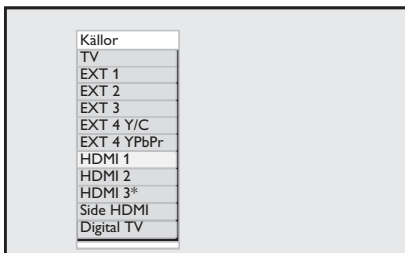

\* Tillgängligt på utvalda modeller

5. Tryck på **▶** eller **OK** för att bekräfta vald källa.

## Justera bild- och ljudinställningar i HD-läge

1. Tryck på **ANALOG MENU** för att öppna **Huvud Meny**.
2. Tryck på **▲** eller **▼** för att välja **Bild** eller **Ljud**, tryck därefter på **▶** eller **OK** för att öppna meny.
3. Tryck på **▲** eller **▼** för att välja **Bild** eller **Ljud** inställning och tryck på **▶** eller **OK** för att öppna meny.

4. Tryck på **▲** eller **▼** för att justera inställning för **Bild** eller **Ljud**.
5. Tryck på **◀** för att återgår till föregående meny.
6. Tryck på **ANALOG MENU** för att lämna meny.

## Bildinställning i HD-läge

Bortsett från funktionerna Horizontal Shift och Vertical Shift är alla andra bildinställningar i läge pc samma som för bildinställning i tv-läge.

- Horizontal Shift  
För att justera bildens position horisontellt.
- Vertical Shift  
För att justera bildens position vertikalt.

## Ljudinställning i HD-läge

Alla ljudinställningar för HD-läge är samma som ljudinställningarna i tv-läge.

## Konfigurera tv:n i HD-läge

Tv-apparaten måste konfigureras i HD-läge när du ansluter HD-utrustning som stödjer följande upplösning: 480p, 720p, 1080i eller 1080p.

Menyn **Egenskaper** inkluderar alternativet **Val av läge** och alternativet **Format**.

1. Tryck på **ANALOG MENU** för att öppna **Huvud Meny**.
2. Tryck på **▲** eller **▼** för att välja **Egenskaper** och tryck på **▶** eller **OK** för att öppna meny.
3. Tryck på **▼** för att välja **Val av läge** och tryck på **▶** eller **OK** för inställning.

## Använda tv:n i läge HD (forts.)

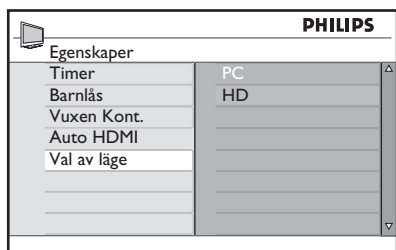



- Tryck på ▲ eller ▼ för att välja **HD**.
- Tryck på ◀ för att återgår till föregående meny.
- Tryck på  för att lämna menyn.

### Visning i läge 1080

Obs! Endast tv-apparater med full HD 1080p kan visa bild i läge 1080p.

När du ansluter HD-utrustning som stödjer upplösning 1080i eller 1080p finns **Display (native 1080)** tillgängligt i menyn **Egenskaper**. Med den här funktionen kan du använda det ursprungliga HD-formatet i läge 1080i & 1080p.

- Tryck på  för att öppna **Huvud Meny**.
- Tryck på ▲ eller ▼ för att välja **Egenskaper** och tryck på ► eller  för att öppna menyn.
- Tryck på ▼ för att välja **Display**.

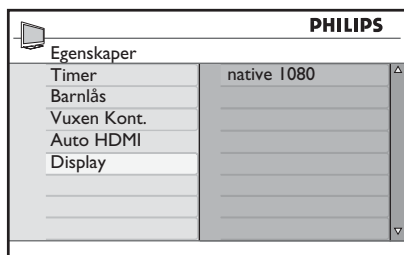

- Tryck på ► för att öppna läget **Display**.
- Tryck två gånger på ► för alternativet **Från/Till** i **native 1080**.

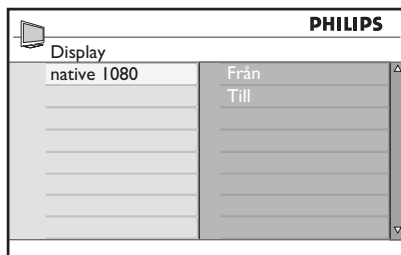

- Tryck på ▲ ▼ för att välja **Från** eller **Till**. Välj **Till** för visning i läge native 1080.
- Tryck på ◀ för att återgår till föregående meny.
- Tryck på  för att lämna menyn.

### Format som stöds

I följande tabell visas de format som stöds för HD-läge.

<b>HD</b>	720p	1080p	1080i
<b>SD</b>	480i	576i	





**Obs!** Din Philips-tv är HDMI-kompatibel. Om bilden inte är bra ska du ändra bildformat på den externa enheten. Om du har en DVD-spelare väljer du till exempel 480p, 576p, 720p, 1080i eller 1080p. Detta är inte ett fel på tv-apparaten.

# Använda tv:n i läge HD (forts.)

## Använda Auto-HDMI





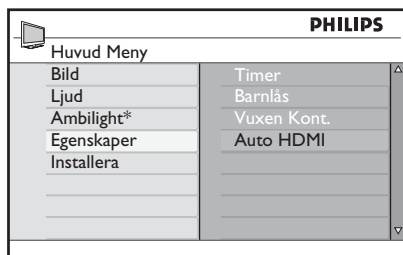

Första gången en enhet ansluts till en HDMI-anslutning växlar tv:n automatiskt till den HDMI-kanalen. Tv:n kommer inte att växla kanal vid efterföljande HDMI-anslutningar.

## Stänga av Auto-HDMI

1. Tryck på  för att öppna **Huvud-Meny**.
2. Tryck på  eller  för att välja **Egenskaper** och tryck på  eller  för att öppna menyn.



\* Tillgängligt på utvalda modeller

3. Tryck på  för att välja **Auto HDMI** och tryck på  eller  för att öppna menyn
4. Tryck på  eller  för att välja **Från**.
5. Tryck på  eller  för att bekräfta valet.

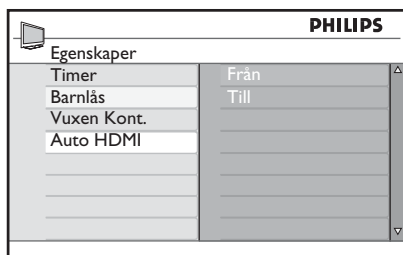

6. Tryck på  för att återgå till föregående meny.

7. Tryck på  för att lämna menyn.

# Använda tv:n som datorskärm

Du kan använda tv:n som datorskärm genom att ansluta datorns utgång för HDMI eller DVI till någon av HDMI-anslutningarna på tv:n. Använd en HDMI till DVI kabel eller HDMI till HDMI kabel. Anslutning via VGA stöds inte.

När du använder en HDMI-anslutning för att koppla datorn till tv:n kan du behöva ändra datorns inställningar och upplösning. Det kan komma upp en dialogruta på skärmen och att trycka på "OK" för att se på tv. Se i datorns manual för information om hur man ändrar inställningar och upplösning på datorn.

## Ansluta dator till tv:n

1. Anslut HDMI- eller DVI-utgången från datorn till någon av tv:ns HDMI-anslutningar. Använd en HDMI till DVI kabel eller HDMI till HDMI kabel.
2. Om du använder HDMI till DVI kabel ska vänster och höger ljudanslutning från datorn kopplas till tv-apparatens sidopanel.
3. Tryck på **AV** för att öppna **Källor**.
4. Tryck på **▲** eller **▼** för att välja rätt HDMI-källa.

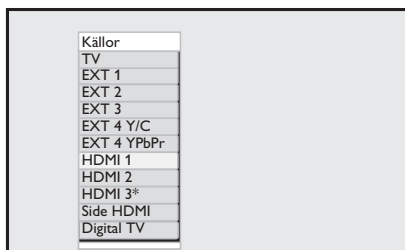

\* Tillgängligt på utvalda modeller

5. Tryck på **▶** eller **OK** för att bekräfta vald källa.

## Justera bild- och ljudinställningar i pc-läge

Information om hur man justerar bild- och ljudinställningar i HD-läge finns i avsnittet *Justera bild- och ljudinställningar i HD-läge* på sidan 39.

## Bildinställning i pc-läge

Bildinställning i HD-läge är samma som de som beskrivs i *Bildinställning i HD-läge* på sidan 39.

## Ljudinställning i pc-läge

Ljudinställningar för pc-läge är samma som ljudinställningarna i tv-läge.

## Konfigurera tv:n i pc-läge

Information om hur man konfigurerar tv:n i pc-läge finns i avsnittet *Konfigurera tv:n i HD-läge* på sidan 39. Välj pc istället för HD.

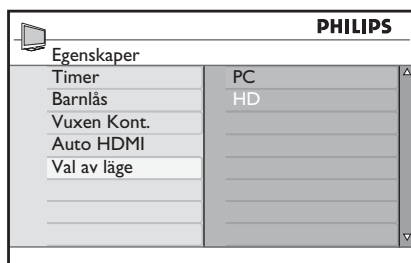















## PC-upplösning som stöds

Följande skärmutplösningar stöds.





640 x 480, 60 Hz	1024 x 768, 60 Hz
640 x 480, 72 Hz	1024 x 768, 70 Hz
640 x 480, 75 Hz	1024 x 768, 75 Hz
640 x 480, 85 Hz	1024 x 768, 85 Hz
800 x 600, 60 Hz	1280 x 768, 60 Hz
800 x 600, 72 Hz	1280 x 1024, 60 Hz
800 x 600, 75 Hz	1360 x 768, 60 Hz
800 x 600, 85 Hz	

# Problemlösning

Här nedan följer en lista med symtom som du kan stöta på med din tv. Innan du kontaktar service ska följande kontrolleras.

Symtom	Möjliga lösningar
<b>Inget visas på skärmen</b>	<ul style="list-style-type: none"><li>• Kontrollera att el-kabeln är rätt ansluten till vägguttaget och till tv:n. Om strömmen fortfarande kommer fram, dra ur kontakten. Vänta 60 sekunder innan kontakten sätts i. Starta tv:n igen.</li><li>• Tryck på  på fjärrkontrollen.</li></ul>
<b>Dålig mottagning (vitt brus)</b>	<ul style="list-style-type: none"><li>• Kontrollera antenn-anslutningen till tv:n och till antennens vägguttag.</li><li>• Försök att manuellt justera bilden (se sidan 24).</li><li>• Har du valt rätt tv-system? (se sidan 24).</li></ul>
<b>Ingen bild</b>	<ul style="list-style-type: none"><li>• Kontrollera att medföljande kablar är rätt kopplade (antennkabel till tv, andra änden av antennkabeln till inspelningsenhet, el-kablar ...).</li><li>• Kontrollera att du valt rätt bildkälla.</li><li>• Kontrollera att barnspärren är avstängd.</li></ul>
<b>Inget ljud på vissa kanaler</b>	<ul style="list-style-type: none"><li>• Kontrollera att rätt tv-system har valts (se sidan 24).</li></ul>
<b>Inget ljud</b>	<ul style="list-style-type: none"><li>• Kontrollera att volymen inte är sänkt.</li><li>• Kontrollera att inte mute (  ) har aktiverats. Om mute är aktiverat, tryck på  för att stänga av mute-läget.</li><li>• Kontrollera anslutningarna mellan extern utrustning och tv:n.</li></ul>
<b>Störningar i ljudet</b>	<ul style="list-style-type: none"><li>• Försök stänga av elektriska enheter för att undvika störning, t.ex. hårtork, dammsugare.</li></ul>
<b>Jag förstår inte språket på skärmen som hanterar tv-apparaten i digitalt läge</b>	<ul style="list-style-type: none"><li>• Tryck på  för att lämna skärmmenyn.</li><li>• Tryck på  igen för att öppna menyn.</li><li>• Tryck på  för att välja post nummer <b>två</b> i menyn. Tryck på  för att öppna nästa menynivå.</li><li>• Tryck igen på . Tryck på  för att välja den femte menyposten.</li><li>• Tryck på  för att öppna nästa menynivå.</li><li>• Tryck på  eller  för att välja önskat språk.</li><li>• Tryck på  för att bekräfta ditt val.</li><li>• Tryck på  för att lämna menyn.</li></ul>
<b>Tv:n reagerar inte på fjärrkontrollen</b>	<ul style="list-style-type: none"><li>• Flytta närmre sensorn på tv:ns framsida.</li><li>• Kontrollera att batterierna sitter rätt.</li><li>• Byt batterier.</li></ul>

## Problemlösning (forts.)

Symtom	Möjliga lösningar
Inga digitala kanaler	<ul style="list-style-type: none"><li>• Kontakta din återförsäljare rörande tillgänglighet/täckning för digitala tv-sändningar i det land där du bor.</li></ul>
En eller några små punkter på skärmen ändrar inte färg efter hur bilden ändras	<ul style="list-style-type: none"><li>• Detta är inte något problem. Skärm med flytandekrystall är byggd med hög precision för bästa bildåtergivning. Ibland kan ett fåtal icke aktiva pixlar framträda på skärmen som fasta punkter i rött, blått, grönt eller svart. Obs! detta påverkar inte apparatens prestanda.</li></ul>
Periodisk eller fladdrande bild i HD-läge	<ul style="list-style-type: none"><li>• Om en ansluten enhet, så som dvd-spelare eller digitalbox, är trasig visas brus. Kontrollera i bruksanvisningen för den digitala enhet som är ansluten.</li><li>• Använd en standardkompatibel HDMI till DVI kabel.</li></ul>
Inget ljud eller bild, röd lampa på framsidan lyser	<ul style="list-style-type: none"><li>• Tryck på  på fjärrkontrollen.</li></ul>
Pc-läge fungerar ej	<ul style="list-style-type: none"><li>• Kontrollera att anslutningarna är rätt.</li><li>• Kontrollera att rätt källa har valts. Tryck på  för att öppna källistan och välj sedan rätt källa.</li><li>• Kontrollera att datorn är rätt konfigurerad och med rätt bildupplösning.</li><li>• Kontrollera inställning för datorns grafikort.</li></ul>
Matt färg vid S-video	<ul style="list-style-type: none"><li>• Kontrollera att kabeln för S-VHS är rätt ansluten.</li><li>• Tryck på <b>P+</b> på fjärrkontrollen för att byta kanal och därefter på <b>P-</b> för att komma tillbaka igen.</li></ul>
Svarta fältt uppe och nere på skärmen i pc-läge	<ul style="list-style-type: none"><li>• Ändra uppdateringshastighet för datorn till 60 Hz.</li></ul>
AC3 ej tillgängligt	<ul style="list-style-type: none"><li>• AC3 stöds inte av denna tv-apparat. Tryck på  på fjärrkontrollen för att välja alternativt ljud.</li></ul>
Tv-antenn kan inte matas med ström från tv:n	<ul style="list-style-type: none"><li>• Vissa tv-antenner måste matas med ström från tv:n. Denna funktion stöds ej av tv:n.</li></ul>
Kanalbyte tar lång tid	<ul style="list-style-type: none"><li>• Kodade betal-tv-kanaler tar lite längre tid att koda av. Detta är normalt och behöver inte åtgärdas.</li></ul>
Kommer inte åt digital meny	<ul style="list-style-type: none"><li>• Kontrollera om tv:n är i analogt läge. Om så är fallet, tryck på  för att växla till digitalt läge.</li></ul>

# Miljöinformation



## Återvinning

Förpackningen till denna tv-apparat är avsedd att återvinnas. Kontakta de lokala myndigheterna för information om förpackningsåtervinning.



## Sopsortering av din gamla produkt

Din produkt är tillverkad av hög-kvalitativa material och delar som kan återvinnas och återanvändas. Symbolen med en överkryssad soptunna som finns på produkten innebär att produkten omfattas av EU-direktiv 2002/96/EC.

Inhämta information rörande lokala system för avfallshantering av elektriska och elektroniska produkter. Följ de gällande lokala bestämmelserna och kasta inte din gamla produkt tillsammans med hushållsavfallet. Korrekt avfallshantering av din produkt hjälper till att skydda miljön och människors hälsa.

## Sopsortering av batterier

De medföljande batterierna innehåller inga tungmetaller, kvicksilver eller kadmium. Avfallshandera uttjänta batterier i enlighet med de lokala bestämmelserna.

## Energiförbrukning

- Denna tv-apparat förbrukar minimalt med energi i standby-läge, för att minska belastningen på miljön.
- Energiförbrukning i aktivt läge finns på märkplåten på tv-apparatens baksida.

Ytterligare produktspecifikation finns i produktbladet på [www.philips.com/support](http://www.philips.com/support).

**Obs!** Specifikationer och information kan ändras utan föregående meddelande.



För ytterligare assistans, kontakt kundtjänst i det land där du bor. Telefonnummer och adresser finns i broschyren för världsgaranti som medföljer tv-apparaten.

## Elektriska, magnetiska och elektromagnetiska fält (EMF)

- Royal Philips Electronics tillverkar och säljer många produkter riktade till konsumenter, som liksom andra elektroniska apparater, som i allmänhet kan sända och ta emot elektromagnetiska signaler.
- En av Philips ledande affärsprinciper är att vidta alla tänkbara åtgärder för hälsa och säkerhet för våra produkter, för att uppfylla alla gällande lagar och bestämmelser och för att med marginal möta de EMF-standarder som gäller vid den tid då produkten tillverkas.
- Philips arbetar hängivet med utveckling och framställer och marknadsför produkter som inte ska ha menlig inverkan på hälsan.
- Philips intygar att om produkterna handhas korrekt, för avsett ändamål, så är de säkra att använda i enlighet med de vetenskapliga bevis som finns idag.
- Philips spelar en aktiv roll i utvecklingen av internationella standarder för EMF och säkerhet, vilket underlättar för Philips att förutse och tidigt integrera nya standarder i sina produkter.



© 2007 Koninklijke Philips N.V.

All rights reserved

Document order number: 3139 125 38911