

# Rokasgrāmata

32PFS5362

**PHILIPS**

# Saturs

<b>1</b>	<b>Televizora apskats</b>	<b>4</b>
1.1	Smart TV	4
1.2	Aplikāciju galerija	4
1.3	Nomas videofilmas	4
1.4	TV raidījuma pauzēšana un ieraksti	4
1.5	Viedtālruņi un planšetdatori	4
<b>2</b>	<b>Uzstādīšana</b>	<b>5</b>
2.1	Izlasiet drošības instrukcijas	5
2.2	Televizora statīvs un stiprinājums pie sienas	5
2.3	Padomi par vietas izvēli	5
2.4	Strāvas vads	5
2.5	Antenas kabelis	6
2.6	Satelīta antena	6
<b>3</b>	<b>Tīkls</b>	<b>7</b>
3.1	Tīkls un internets	7
<b>4</b>	<b>Ierīču pievienošana</b>	<b>11</b>
4.1	Par savienojumiem	11
4.2	CAM ar viedkarti - CI+	14
4.3	Uztvērējs - televizora pierīce	15
4.4	Mājas kinozāles sistēma - HTS	16
4.5	Viedtālruņi un planšetdatori	18
4.6	Blu-ray disku atskaņotājs	18
4.7	DVD atskaņotājs	18
4.8	Austiņas	18
4.9	Spēļu konsole	19
4.10	USB cietais disks	20
4.11	USB tastatūra	21
4.12	USB pele	21
4.13	USB zibatmiņas disks	22
4.14	Fotokamera	22
4.15	Videokamera	22
4.16	Dators	22
<b>5</b>	<b>Ieslēgšana un izslēgšana</b>	<b>24</b>
5.1	Ieslēgšana vai gaidstāve	24
5.2	Televizora taustiņi	24
5.3	Izslēgšanās taimeris	24
5.4	Izslēgšanas taimeris	25
<b>6</b>	<b>Tālvadības pults</b>	<b>26</b>
6.1	Taustiņu pārskats	26
6.2	IS sensors	27
6.3	Baterijas	27
6.4	Tīrīšana	27
<b>7</b>	<b>Kanāli</b>	<b>28</b>
7.1	Kanālu instalēšana	28
7.2	Kanālu pārslēgšana	28
7.3	Kanālu saraksti	28
7.4	Saraksta filtra atlasīšana	29
7.5	Kanālu skatīšanās	29
7.6	Teksts / Teleteksts	31
7.7	Interaktīvā televīzija	32
<b>8</b>	<b>TV ceļvedis</b>	<b>34</b>
8.1	Nepieciešamais aprīkojums	34
8.2	TV ceļveža dati	34
8.3	TV ceļveža izmantošana	34
<b>9</b>	<b>Ierakstīšana un Pause TV</b>	<b>36</b>
9.1	Ierakstīšana	36
9.2	Pause TV	37
<b>10</b>	<b>Sākuma izvēle</b>	<b>38</b>
10.1	Par sākuma izvēli	38
10.2	Sākuma izvēlnes atvēršana	38
<b>11</b>	<b>Utilītas</b>	<b>39</b>
<b>12</b>	<b>Netflix</b>	<b>40</b>
<b>13</b>	<b>Avoti</b>	<b>41</b>
13.1	Pārslēgšana uz ierīci	41
13.2	TV ievades opcijas	41
13.3	Savienojumu skenēšana	41
13.4	Spēle vai dators	41
<b>14</b>	<b>Video, fotoattēli un mūzika</b>	<b>42</b>
14.1	No USB savienojuma	42
14.2	No datora	42
14.3	Izvēlņu josla un kārtošana	42
14.4	Videoklipu atskaņošana	42
14.5	Fotoattēlu skatīšana	43
14.6	Mūzikas atskaņošana	43
<b>15</b>	<b>Viedtālruņi un planšetdatori</b>	<b>44</b>
15.1	Aplikācija TV Remote App	44
15.2	Miracast	44
15.3	MHL	45
15.4	Smart TV	45
<b>16</b>	<b>Multi room</b>	<b>49</b>
16.1	Multi room izmantošana	49
<b>17</b>	<b>Iestatījumi</b>	<b>50</b>
17.1	Ātrie iestatījumi	50
17.2	Attēls	50
17.3	Skaņa	54
17.4	Ekoloģiskie iestatījumi	56
17.5	Vispārīgie iestatījumi	57
17.6	Pulkstenis un valoda	59
17.7	Universālā piekļuve	61
<b>18</b>	<b>Tīkli</b>	<b>64</b>
<b>19</b>	<b>Kanāla instalēšana</b>	<b>65</b>
19.1	Antenas/kabeļa instalēšana	65
19.2	Satelīttelevīzijas noskaņošana	67
19.3	Kanālu saraksta kopēšana	71
<b>20</b>	<b>Programmatūra</b>	<b>72</b>
20.1	Programmatūras atjaunināšana	72
20.2	Programmatūras versija	72
20.3	Vietējie atjauninājumi	72
20.4	OAD atjauninājumu meklēšana	72
20.5	Atklātā pirmkoda programmatūra	73
20.6	Atklātā pirmkoda licence	73
<b>21</b>	<b>Specifikācijas</b>	<b>84</b>
21.1	Vide	84
21.2	Enerģija	84
21.3	Uztveršana	84
21.4	Displeja tips	85
21.5	Displeja ievades izšķirtspēja	85
21.6	Izmēri un svars	85
21.7	Savienojamība	85
21.8	Skaņa	85
21.9	Multivide	85
<b>22</b>	<b>Palīdzība un atbalsts</b>	<b>87</b>
22.1	Televizora reģistrēšana	87

22.2	Palīdzības izmantošana	87
22.3	Traucējummeklēšana	87
22.4	Palīdzība tiešsaistē	89
22.5	Klientu apkalpošana / remonts	89

## **23 Drošība un apkope** 90

23.1	Drošība	90
------	---------	----

## **24 Lietošanas noteikumi** 92

## **25 Autortiesības** 93

25.1	MHL	93
25.2	HDMI	93
25.3	Dolby	93
25.4	DTS 2.0 + Digital Out™	93
25.5	DTVī	93
25.6	Java	93
25.7	Microsoft	93
25.8	Wi-Fi Alliance	93
25.9	Kensington	94
25.10	MHEG programmatūra	94
25.11	Citas preču zīmes	94

## **26 Atruna par trešo pušu sniegtajiem pakalpojumiem un/vai programmatūru** 95

## **Alfabētiskais rādītājs** 96

# Televizora apskats

## 1.1

### Smart TV

Savienojiet šo Philips Smart LED TV ar internetu un atklājiet jaunu televīzijas pasauli. Varat izveidot vadu savienojumu ar maršrutētāju vai izveidot savienojumu bezvadu tīklā, izmantojot Wi-Fi.

Ja televizors ir savienots ar mājas tīklu, varat tajā rādīt attēlus, izmantojot viedtālruni, atskaņot televizorā videoklipus, kas saglabāti datorā, vai izmantot planšetdatoru kā televizora tālvadības pulti.

Izmantojot savu televizoru ar interneta savienojumu, varat skatīties iznomātus video no tiešsaistes video veikala, lasīt tiešsaistes TV ceļvedi vai ierakstīt iecienītās TV pārraides USB cietajā diskā.

Smart TV lietojumprogrammas papildina jūsu ikdienu ar dažāda veida izklaidi un ērtiem pakalpojumiem.

Lai iegūtu papildinformāciju, sadaļā **Palīdzība** nospiediet  **Atslēgvārdi** un atrodiat **Smart TV**.

## 1.2

### Aplikāciju galerija

Smart TV televizorā atveriet sadaļu **Progr. galer.**, lai pārlūkotu lietojumprogrammas — televizoram pielāgotu tīmekļa vietņu kolekciju.

Pieejamas aplikācijas video iznomāšanai no tiešsaistes video veikala un aplikācijas nokavēto pārraižu skatīšanai.

Ja aplikāciju galerijā nav ietverta meklētās aplikācijas, izmēģiniet meklēt tīmeklī un internetā no televizora.

Lai iegūtu papildinformāciju, sadaļā **Palīdzība** nospiediet  **Atslēgvārdi** un atrodiat **Progr. galer.**

## 1.3

### Nomas videofilmas

Lai skatītos nomas video, nav jādodas ārpus mājām. Vienkārši iznomājiet jaunākās filmas no vietējā tiešsaistes video veikala.

Ieslēdziet Smart TV un pievienojiet video nomas lietojumprogrammu Smart TV sākumlapai.

Atveriet video veikala aplikāciju, izveidojiet personīgo kontu, atlasiet filmu un nospiediet atskaņošanas pogu. Nekādas neērtas lejupielādēšanas — filmu varat skatīties uzreiz\*.

Lai iegūtu papildinformāciju, sadaļā **Palīdzība** nospiediet  **Atslēgvārdi** un atrodiat **Nomas**

video.

\* Atkarībā no izvēlētās video nomas video straumēšanas pakalpojuma.

## 1.4

### TV raidījuma pauzēšana un ieraksti

Ja televizoram ir pievienots USB cietais disks, varat pauzēt un ierakstīt digitālās televīzijas kanāla apraidi.

Pauzējiet raidījumu un atbildiet uz steidzamu telefona zvanu vai vienkārši paņemiet pārtraukumu sporta spēles laikā, kamēr televizors saglabā apraidi USB cietajā diskā. Vēlāk varat atsākt skatīšanos. Ja televizoram ir pievienots USB cietais disks, varat arī ierakstīt digitālās apraides. Varat ierakstīt, kad skatāties attiecīgo pārraidi, vai arī ieplānot pārraides ierakstīšanu nākotnē.

Lai iegūtu papildinformāciju, sadaļā **Palīdzība** nospiediet krāsaino taustiņu  **Atslēgvārdi** un atrodiat **Pause TV** vai **Ierakstīšana**.

## 1.5

### Viedtālruni un planšetdatori

Lejupielādējiet un instalējiet Philips TV Remote App. Tā ir bezmaksas aplikācija un pieejama Android un iOS.

Izmantojot TV Remote App savā viedtālrunī vai planšetdatorā, varat pārvaldīt multivīdi sev visapkārt. Nosūtiet fotoattēlus, mūziku vai videoklipus uz lielo televizora ekrānu vai skatieties jebkuru TV kanālu savā planšetdatorā vai tālrunī. Atveriet TV ceļvedi un ieplānojiet ierakstīšanu rītdien. Jūsu televizors visu izdarīs. Izmantojot TV Remote App, jūs visu kontrolējat. Varat arī vienkārši samazināt televizora skaļumu.

# Uzstādīšana

## 2.1

### Izlasiet drošības instrukcijas

Izlasiet drošības instrukcijas, pirms izmantot televizoru.

Lai lasītu instrukcijas, sadaļā **Palīdzība** nospiediet krāsaino taustiņu **Atslēgvārdi** un atrodiat **Drošības instrukcijas**.

## 2.2

### Televizora statīvs un stiprinājums pie sienas

#### Televizora statne

Norādījumus par televizora statīva uzstādīšanu skatiet komplektā esošajā īsajā lietošanas pamācībā. Ja šī pamācība ir pazaudēta, varat to lejupielādēt no vietnes [www.philips.com](http://www.philips.com).

Lai meklētu īso lietošanas pamācību lejupielādei, izmantojiet televizora modeļa numuru.

#### Stiprinājums pie sienas

Šis televizors ir sagatavots arī VESA standartiem atbilstoši sienas stiprinājuma skavai (nopērkama atsevišķi).

Iegādājoties sienas stiprinājumu, izmantojiet šādu VESA kodu . . .

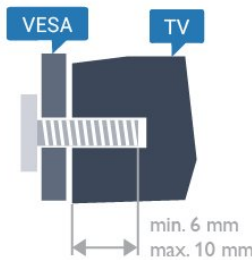

• 32PFx5362

VESA MIS-F 100x100, M4

#### Sagatavošana

Vispirms izskrūvējiet 4 plastmasas skrūves no vītņotajām iedobēm televizora aizmugurē. Pārliedzieties, vai metāla skrūves, kas paredzētas televizora piestiprināšanai pie VESA saderīgā kronšteina, iegulst televizora vītņotajās iedobēs aptuveni 10 mm dziļumā.

#### levērbai

Lai televizoru piestiprinātu pie sienas, vajadzīgas īpašas iemaņas, tādēļ šo darbu drīkst veikt tikai kvalificēti speciālisti. Stiprinot televizoru pie sienas, jāievēro televizora svaram atbilstoši drošības standarti. Pirms televizora novietošanas izlasiet arī drošības brīdinājumus.

TP Vision Europe B.V. neuzņemas atbildību par neatbilstoši veiktu stiprināšanu, kā rezultātā noticis negadījums vai gūta trauma.

## 2.3

### Padomi par vietas izvēli

- Novietojiet televizoru vietā, kur saules stari nespīd tieši ekrānā.
- Novietojiet televizoru līdz 15 cm attālumā no sienas.
- Ideālo televizora skatīšanās attālumu nosaka, ekrāna diagonāles garumu reizinot ar trīs. Sežot acīm jābūt vienā augstumā ar ekrāna centru.

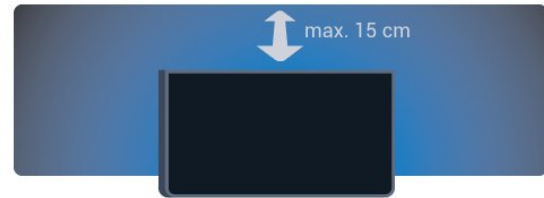

## 2.4

### Strāvas vads

- Ievietojiet strāvas vadu savienotājā **POWER** (Strāva) televizora aizmugurē.
- Pārliedzieties, vai strāvas vads ir droši pievienots savienotājam.
- Pārliedzieties, vai sienas kontaktligzdai pievienotā strāvas vada kontaktdakša ir visu laiku ērti pieejama.
- Atvienojot strāvas padeves vadu, vienmēr velciet kontaktdakšu, nevis kabeli.

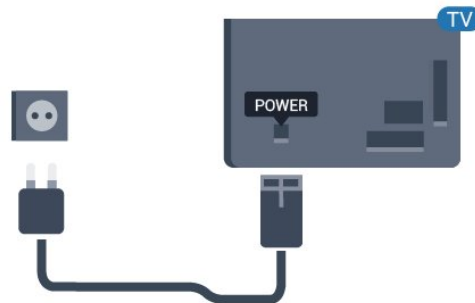

#### 5362. sērijai

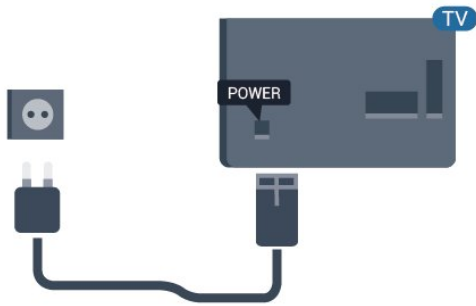

Lai gan šis televizors gaidstāves režīmā patērē maz elektrības, ja paredzat, ka televizoru nelietosiet ilgāku laiku, atvienojiet strāvas vadu, lai taupītu elektroenerģiju.

Sadaļā **Palīdzība** nospiediet krāsaino taustiņu **Atslēgvārdi** un atrodiat **Ieslēgšana**, lai iegūtu papildinformāciju.

2.5

## Antenas kabelis

Cieši ievietojiet antenas spraudni ligzdā **ANTENNA** (Antena) televizora aizmugurē.

Televizoram var pievienot savu antenu vai savienot to ar antenas signālu no antenas sadales sistēmas. Izmantojiet IEC koaksiālā 75 omu RF kabeļa antenas savienotāju.

Izmantojiet šo antenas savienojumu DVB-T un DVB-C ieejas signāliem.

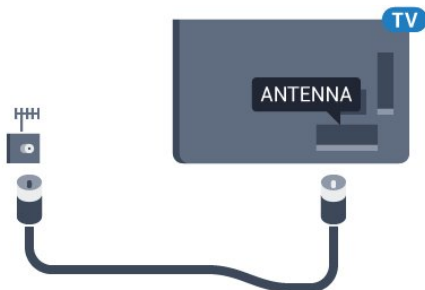

5362. sērijai

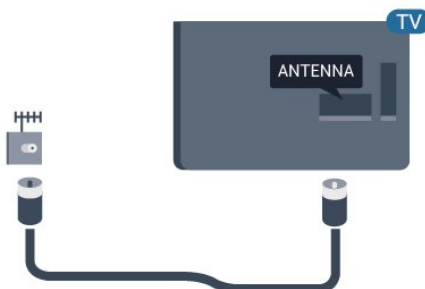

2.6

## Satelīta antena

Pievienojiet satelīta F-veida savienotāju pie satelīta savienojuma **SAT** televizora aizmugurē.

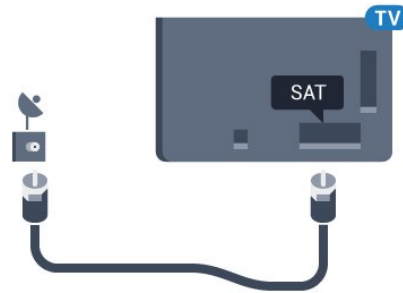

5362. sērijai

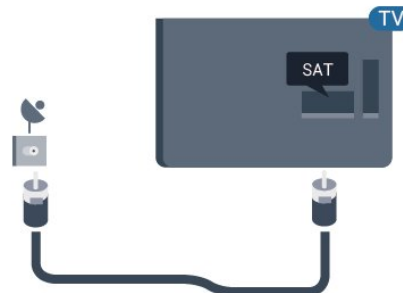

# Tīkls

## 3.1

### Tīkls un internets

#### Mājas tīkls

Lai izmantotu visas Philips TV iespējas, televizoram jābūt savienotam ar internetu.

Savienojiet televizoru ar mājas tīklu, izmantojot ātrdarbīgu interneta pieslēgumu. Varat savienot savu televizoru bezvadu vai vadu tīklā ar tīkla maršrutētāju.

#### Savienojuma izveide ar tīklu

##### Bezvadu savienojums

##### Nepieciešamais aprīkojums

Lai bezvadu tīklā savienotu televizoru ar internetu, nepieciešams Wi-Fi maršrutētājs ar interneta savienojumu.



Izmantojiet liela ātruma (platjoslas) interneta savienojumu.



##### Savienojuma izveide

##### Bezvadu

Lai izveidotu bezvadu savienojumu...

- 1 - Pārliecinieties, ka bezvadu tīkla maršrutētājs ir ieslēgts.
- 2 - Nospiediet , atlasiet **Tīkls** un nospiediet , lai atvērtu izvēlni.
- 3 - Atlasiet **Izveidot savienojumu ar tīklu** un nospiediet **OK** (Labi).
- 4 - Atlasiet **Bezvadu** un nospiediet **OK** (Labi).
- 5 - Atlasiet **Skenēt**, lai skenētu bezvadu tīklu. Ja jums ir maršrutētājs ar WPS (Wi-Fi aizsargāta iestatīšana), varat atlasīt **WPS**. Atlasiet savu izvēli un nospiediet **OK** (Labi).
- 6 - Atrasto tīklu sarakstā atlasiet savu bezvadu tīklu. Ja jūsu tīkla nav sarakstā, jo tīkla nosaukums ir

paslēpts (ir izslēgta maršrutētāja SSID apraide), atlasiet **Man. ievade**, lai pats ievadītu tīkla nosaukumu.



7 - Atkarībā no maršrutētāja veida ievadiet savu šifrēšanas atslēgu - WEP, WPA vai WPA2. Ja šī tīkla šifrēšanas atslēgu jau esat ievadījis, atlasiet **Labi**, lai nekavējoties izveidotu savienojumu.

Ja jūsu maršrutētājs atbalsta WPS vai WPS PIN, atlasiet **WPS**, **WPS PIN** vai **Standarta**. Atlasiet savu izvēli un nospiediet **OK** (Labi).

8 - Ja savienojums izveidots veiksmīgi, tiks parādīts ziņojums.



##### WPS

Ja jūsu maršrutētājam ir WPS, varat tieši izveidot savienojumu ar maršrutētāju bez tīkla meklēšanas. Ja jūsu bezvadu tīklā ir ierīces, kas izmanto WEP drošības šifrēšanas sistēmu, nevarat izmantot WPS.

- 1 - Nospiediet , atlasiet **Tīkls** un nospiediet , lai atvērtu izvēlni.
- 2 - Atlasiet **Izveidot savienojumu ar tīklu** un nospiediet **OK** (Labi).
- 3 - Atlasiet **WPS** un nospiediet **OK** (Labi).
- 4 - Pieejiet pie maršrutētāja, nospiediet WPS pogu un 2 minūšu laikā atgriezieties pie televizora.
- 5 - Atlasiet **Savienot**, lai izveidotu savienojumu.
- 6 - Ja savienojums izveidots veiksmīgi, tiks parādīts ziņojums.

##### WPS ar PIN kodu

Ja jūsu maršrutētājam ir WPS ar PIN kodu, varat tieši izveidot savienojumu ar maršrutētāju bez tīkla meklēšanas. Ja jūsu bezvadu tīklā ir ierīces, kas izmanto WEP drošības šifrēšanas sistēmu, nevarat izmantot WPS.

- 1 - Nospiediet , atlasiet **Tīkls** un nospiediet , lai atvērtu izvēlni.
- 2 - Atlasiet **Izveidot savienojumu ar tīklu** un nospiediet **OK** (Labi).
- 3 - Atlasiet **Bezvadu** un nospiediet **OK** (Labi).
- 4 - Atlasiet **WPS**, pēc tam atlasiet **WPS pin**, pēc tam nospiediet **OK**.
- 5 - Pierakstiet ekrānā redzamo 8 ciparu PIN kodu un ievadiet to maršrutētāja programmatūrā savā datorā. Lasiet maršrutētāja rokasgrāmatu, lai uzzinātu, kur maršrutētāja programmatūrā ievadīt PIN kodu.
- 6 - Atlasiet **Savienot**, lai izveidotu savienojumu.
- 7 - Ja savienojums izveidots veiksmīgi, tiks parādīts ziņojums.

---

## Problēmas

### Bezvadu savienojuma tīkls nav atrasts vai darbojas ar traucējumiem

- Mikrovīļņu krāsnis, DECT bezvadu tālruņi un citas tuvumā esošas Wi-Fi 802.11b/g/n ierīces var radīt traucējumus bezvadu tīklā.
- Pārliecinieties, vai ugunsdzēsības jūsu tīklā ļauj piekļūt televizora bezvadu savienojumam.
- Ja mājas bezvadu tīkls nedarbojas pareizi, mēģiniet uzstādīt vadu tīklu.

### Nedarbojas internets

- Ja savienojums ar maršrutētāju ir izveidots pareizi, pārbaudiet maršrutētāja savienojumu ar internetu.

### Datora un interneta savienojums ir lēns

- Sk. bezvadu maršrutētāja lietošanas rokasgrāmatā pieejamo informāciju par darbības rādiusu, datu pārsūtīšanas ātrumu un citiem ar signāla kvalitāti saistītajiem faktoriem.
- Savienojiet maršrutētāju ar ātrdarbīgu interneta pieslēgumu.

### DHCP

- Ja savienojums neizdodas, varat pārbaudīt maršrutētāja iestatījumu DHCP (Dinamiskā resursdatora konfigurācijas protokols). DHCP jābūt ieslēgtam.

---

## Vadu savienojums

### Nepieciešamais aprīkojums

Lai televizoru savienotu ar internetu, nepieciešams tīkla maršrutētājs ar interneta savienojumu.

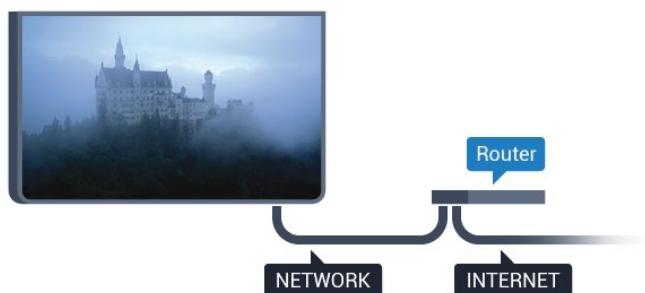

Izmantojiet liela ātruma (platjoslas) interneta savienojumu.



---

## Savienojuma izveide

Lai izveidotu vadu savienojumu...

- 1 - Savienojiet maršrutētāju ar televizoru, izmantojot tīkla vadu (Ethernet vadu\*\*).
- 2 - Pārliecinieties, ka maršrutētājs ir ieslēgts.
- 3 - Nospiediet , atlasiet **Tīkls** un nospiediet  (pa labi), lai atvērtu izvēlni.
- 4 - Atlasiet **Izveidot savienojumu ar tīklu** un nospiediet **OK** (Labi).

5 - Atlasiet **Vadu** un nospiediet **OK** (Labi). Televizors nepārtraukti meklē tīkla savienojumu.

6 - Ja savienojums izveidots veiksmīgi, tiks parādīts ziņojums.

Ja neizdodas izveidot savienojumu, varat pārbaudīt maršrutētāja DHCP iestatījumu. DHCP jābūt ieslēgtam.

\*\*Lai izpildītu noteikumus par elektromagnētisko saderību, izmantojiet ekranētu 5E kategorijas FTP tīkla Ethernet vadu.



---

## Tīkla iestatījumi

### Skatīt tīkla iestatījumus

Šeit redzami visi pašreizējie tīkla iestatījumi: IP un MAC adrese, signāla stiprums, ātrums, šifrēšanas metode u. c. iestatījumi.

Lai skatītu pašreizējos tīkla iestatījumus...



- 1 - Nospiediet , atlasiet **Tīkls** un nospiediet  (pa labi), lai atvērtu izvēlni.
- 2 - Atlasiet **Skatīt tīkla iestatījumus** un nospiediet **OK** (Labi).
- 3 - Nospiediet  (pa kreisi), ja nepieciešams, vairākkārt, lai aizvērtu izvēlni.

---

## Tīkla konfigurācija

Ja esat pieredzējis lietotājs un vēlaties iestatīt tīklu ar statisko IP adresēšanu, atlasiet televizorā iestatījumu **Statiskā IP**.

Lai iestatītu televizoru uz statisko IP...

- 1 - Nospiediet , atlasiet **Tīkls** un nospiediet  (pa labi), lai atvērtu izvēlni.
- 2 - Atlasiet **Tīkla konfigurācija** un nospiediet **OK** (Labi).
- 3 - Atlasiet **Statiska IP** un nospiediet **OK** (Labi), lai iespējotu **Statiskā IP konfigurācija**.
- 4 - Atlasiet **Statiskā IP konfigurācija** un konfigurējiet savienojumu.
- 5 - Varat norādīt numuru iestatījumam **IP adrese**, **Tīkla maska**, **Vārteja**, **DNS 1** vai **DNS 2**.
- 6 - Nospiediet  (pa kreisi), ja nepieciešams, vairākkārt, lai aizvērtu izvēlni.

---

## Ieslēgt ar Wi-Fi (WoWLAN)

Varat ieslēgt šo televizoru no sava viedtālruna vai planšetdatora, ja televizors ir gaidstāves režīmā. Iestatījumam **Ieslēgt ar Wi-Fi (WoWLAN)** jābūt ieslēgtam.

Lai ieslēgtu WoWLAN...

- 1 - Nospiediet , atlasiet **Tīkls** un nospiediet  (pa labi), lai atvērtu izvēlni.



2 - Atlasiet **Ieslēgt ar Wi-Fi (WoWLAN)** un nospiediet **OK** (Labi).

3 - Atlasiet **Ieslēgt** un nospiediet **OK** (Labi).

4 - Nospiediet **◀** (pa kreisi), ja nepieciešams, vairākkārt, lai aizvērtu izvēlni.

---

## Ciparu multivides renderētājs — DMR (Digital Media Renderer)

Ja multivides faili netiek atskaņoti televizorā, pārlicinieties, vai ieslēgts ciparu multivides renderētājs. Kā rūpnīcas iestatījums DMR ir ieslēgts.

Lai ieslēgtu DMR...

1 - Nospiediet **⚙️**, atlasiet **Tīkls** un nospiediet **➤** (pa labi), lai atvērtu izvēlni.

2 - Atlasiet **Cipardatu atveidotājs - DMR** un nospiediet **OK** (Labi).

3 - Atlasiet **Ieslēgt** un nospiediet **OK** (Labi).

4 - Nospiediet **◀** (pa kreisi), ja nepieciešams, vairākkārt, lai aizvērtu izvēlni.

---

## Ieslēgšana ar Wi-Fi savienojumu

Varat ieslēgt vai izslēgt Wi-Fi savienojumu savā televizorā.

Lai ieslēgtu Wi-Fi...

1 - Nospiediet **⚙️**, atlasiet **Tīkls** un nospiediet **➤** (pa labi), lai atvērtu izvēlni.

2 - Atlasiet **Wi-Fi iesl./izsl.** un nospiediet **OK** (Labi).

3 - Atlasiet **Ieslēgt** un nospiediet **OK** (Labi).

4 - Nospiediet **◀** (pa kreisi), ja nepieciešams, vairākkārt, lai aizvērtu izvēlni.

---

## Wi-Fi Miracast ieslēgšana

Ieslēdziet Wi-Fi Miracast, lai kopīgotu viedtālrunā, planšetdatora vai datora ekrānu savā televizorā.

Lai ieslēgtu Miracast...

1 - Nospiediet **⚙️**, atlasiet **Tīkls** un nospiediet **➤** (pa labi), lai atvērtu izvēlni.

2 - Atlasiet **Wi-Fi Miracast** un nospiediet **OK** (Labi).

3 - Atlasiet **Ieslēgt** un nospiediet **OK** (Labi).

4 - Nospiediet **◀** (pa kreisi), ja nepieciešams, vairākkārt, lai aizvērtu izvēlni.

Lai iegūtu papildinformāciju, sadaļā **Palīdzība** nospiediet krāsaino taustiņu **■** **Atslēgvārdi** un atrodi **Miracast™**, ieslēgšana.

---

## Wi-Fi Miracast savienojumu atiestatīšana

Notīriet visu ar Miracast izmantoto pievienoto un bloķēto ierīču sarakstu.

Lai notīrītu Miracast savienojumus...

1 - Nospiediet **⚙️**, atlasiet **Tīkls** un nospiediet **➤** (pa labi), lai atvērtu izvēlni.

2 - Atlasiet **Atiestatīt Wi-Fi Miracast savienojumus** un nospiediet **OK** (Labi).

3 - Atlasiet **Notīrīt visu** un nospiediet **OK** (Labi).

4 - Nospiediet **◀** (pa kreisi), ja nepieciešams, vairākkārt, lai aizvērtu izvēlni.

---

## TV tīkla nosaukums

Ja mājas tīklā ir vairāki televizori, varat pārdēvēt šo televizoru.

Lai mainītu televizora nosaukumu...

1 - Nospiediet **⚙️**, atlasiet **Tīkls** un nospiediet **➤** (pa labi), lai atvērtu izvēlni.

2 - Atlasiet **TV tīkla nosaukums** un nospiediet **OK** (Labi).

3 - Ievadiet nosaukumu, izmantojot ekrāntastatūru.

4 - Atlasiet **Pabeigts**, lai apstiprinātu izmaiņas.

5 - Nospiediet **◀** (pa kreisi), ja nepieciešams, vairākkārt, lai aizvērtu izvēlni.

---

## Netflix iestatījumi

Izmantojot sadaļu **Netflix iestatījumi**, varat skatīt ESN numuru vai deaktivizēt Netflix ierīci.

Lai ievadītu Netflix iestatījumus...

1 - Nospiediet **⚙️**, atlasiet **Tīkls** un nospiediet **➤** (pa labi), lai atvērtu izvēlni.

2 - Atlasiet **Netflix iestatījumi** un nospiediet **OK** (Labi).

3 - Nospiediet **◀** (pa kreisi), ja nepieciešams, vairākkārt, lai aizvērtu izvēlni.

---

## Interneta atmiņas notīrīšana

Izmantojot opciju **Notīrīt interneta atmiņu**, varat notīrīt visus interneta failus un pieteikšanās datus, kas tiek glabāti televizorā, piemēram, paroles, sīkfaiļus un vēsturi.

Lai notīrītu interneta atmiņu...

1 - Nospiediet **⚙️**, atlasiet **Tīkls** un nospiediet **➤** (pa labi), lai atvērtu izvēlni.

2 - Atlasiet **Notīrīt interneta atmiņu** un nospiediet **OK** (Labi).

3 - Atlasiet **OK** (Labi), lai apstiprinātu.

4 - Nospiediet **◀** (pa kreisi), ja nepieciešams, vairākkārt, lai aizvērtu izvēlni.

---

## Failu koplietošana

Televizoru var savienot ar citām ierīcēm bezvadu tīklā, piemēram, ar datoru vai viedtālruni. Varat izmantot datoru ar Microsoft Windows vai Apple OS X.

Šajā televizorā varat atvērt datorā saglabātos fotoattēlus, mūziku un videoklipus.

# Ierīču pievienošana

## 4.1

### Par savienojumiem

#### Saslēgšanas pamācība

Savienojot ierīci ar televizoru, vienmēr izmantojiet kvalitatīvāko pieejamo savienojumu. Izmantojiet arī kvalitatīvus vadus, lai nodrošinātu labu attēla un skaņas pārraidi.

Pievienojot ierīci, televizors atpazīst tās tipu un piešķir katrai ierīcei atbilstoša tipa nosaukumu. Ja vēlaties, varat mainīt tipa nosaukumu. Ja ir iestatīts atbilstošs ierīces tipa nosaukums, televizors automātiski pārslēdzas uz ideāli piemērotiem televizora iestatījumiem, pārslēdzoties uz šo ierīci avotu izvēlnē.

Ja jums nepieciešama palīdzība, lai savienotu vairākas ierīces ar televizoru, varat skatīt Philips TV saslēgšanas pamācību. Pamācībā sniegta informācija par to, kā savienot ierīces un kurus vadus izmantot.

Atveriet vietni [www.connectivityguide.philips.com](http://www.connectivityguide.philips.com)

#### Antenas ports

Ja jums ir televizora pierīce (digitālais uztvērējs) vai rakstītājs, savienojiet antenas vadus tā, lai antenas signāls ietu caur televizora pierīci un/vai rakstītāju un tikai pēc tam nokļūtu televizorā. Tādējādi antena un televizora pierīce uz rakstītāju var nosūtīt iespējamus papildu kanālus, lai tos ierakstītu.

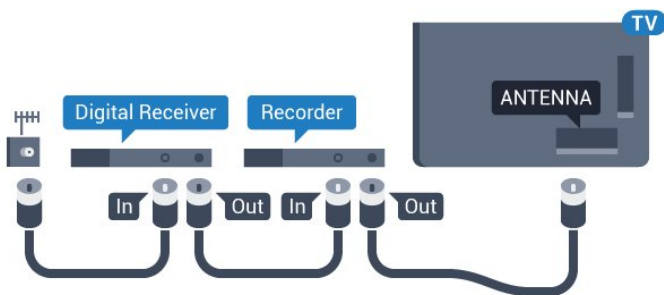

5362. sērijai

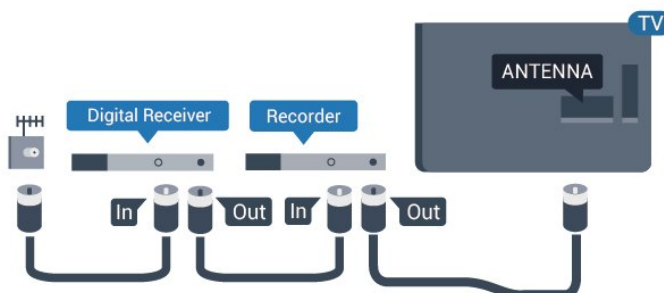

## HDMI porti

### HDMI kvalitāte

HDMI savienojums nodrošina vislabāko attēla un skaņas kvalitāti. Vienā HDMI vadā ir apvienoti video un audio signāli. Izmantojiet HDMI vadu TV signālam.

Lai iegūtu visaugstākās kvalitātes signāla pārraidi, izmantojiet ātrdarbīgu HDMI vadu, kas nav garāks par 5 m.

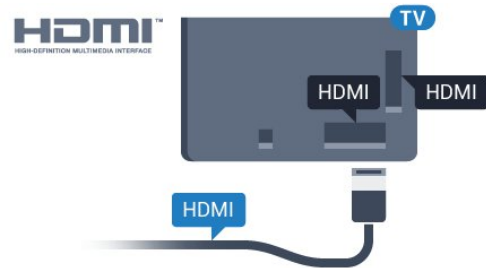

5362. sērijai

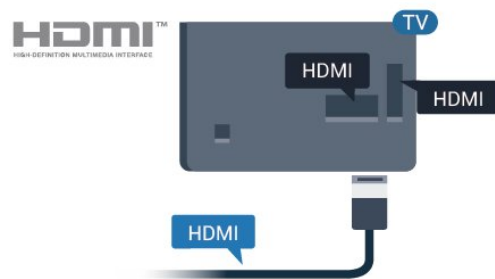

### Kopēšanas aizsardzība

HDMI vadi atbalsta HDCP (aizsardzību pret platjoslas digitālā satura kopēšanu). HDCP ir kopēšanas aizsardzības signāls, kas neļauj kopēt DVD diska vai Blu-ray diska saturu. To sauc arī par DRM (digitālā satura tiesību pārvaldība).

### HDMI ARC

Tikai HDMI 2 televizorā ir HDMI ARC (Audio atgriezeniskais kanāls).

Ja arī ierīcei (parasti mājas kinozāles sistēmai) (HTS) ir HDMI ARC savienojums, pieslēdziet to pie HDMI 2 savienojuma šajā televizorā. Izmantojot HDMI ARC savienojumu, nav jāpievieno papildu audio vads, kas sūta televizora skaņas signālu uz mājas kinozāles sistēmu. HDMI ARC savienojumā ir apvienoti abi signāli.

---

## HDMI MHL

Ar HDMI MHL varat pārsūtīt visu Android viedtālruni vai planšetdatora saturu uz televizora ekrānu.

HDMI 1 savienojums šajā televizorā ietver MHL 2.0 (Mobile High-Definition Link).

Šis vadu savienojums nodrošina izcilu stabilitāti un platjoslas savienojumu, zems latentums, bez bezvadu tīkla traucējumiem un ar labas kvalitātes skaņas reprodukciju. Turklāt MHL savienojums uzlādēs jūsu viedtālruni vai planšetdatora akumulatoru. Jūsu mobilā ierīce netiks uzlādēta, kad televizors ir gaidstāves režīmā.

Uzziniet, kurš pasīvais MHL vads ir piemērots jūsu mobilajai ierīcei. Precīzāk, uzziniet, kurš savienotāja tips atbilst jūsu viedtālrunim vai planšetdatoram, jo televizoram ir HDMI savienotājs.

MHL, Mobile High-Definition Link un MHL logotips ir MHL, LLC reģistrētas preču zīmes.



---

## HDMI CEC - EasyLink

### EasyLink

HDMI savienojums nodrošina vislabāko attēla un skaņas kvalitāti. Vienā HDMI vadā ir apvienoti video un audio signāli. Izmantojiet HDMI vadu augstas izšķirtspējas (HD) TV signāla iegūšanai. Lai iegūtu visaugstākās kvalitātes signāla pārraidi, izmantojiet ātrdarbīgu HDMI vadu, kas nav garāks par 5 m.

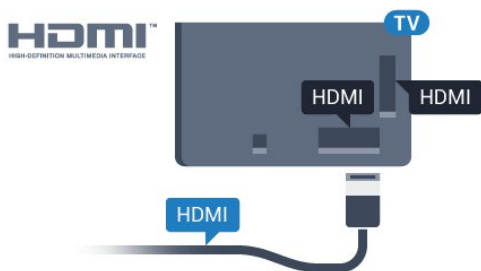

5362. sērijai

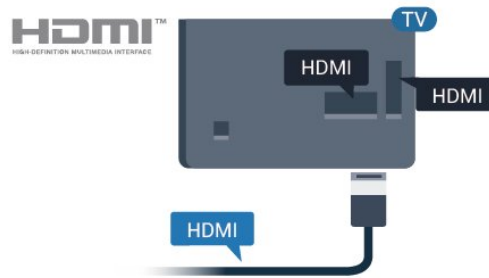

### EasyLink HDMI CEC

Ja ierīces ir savienotas, izmantojot HDMI savienojumu, un atbalsta funkciju EasyLink, varat tās vadīt ar televizora tālvadības pulti. Funkcijai EasyLink HDMI CEC jābūt ieslēgtai televizorā un pievienotajā ierīcē.

Izmantojot funkciju EasyLink, varat kontrolēt pievienotu ierīci ar televizora tālvadības pulti. EasyLink izmanto HDMI CEC, lai sazinātos ar pievienotajām ierīcēm. Ierīcēm jāatbalsta HDMI CEC un jābūt pievienotām, izmantojot HDMI savienojumu.

### EasyLink iestatīšana

Televizors tiek piegādāts ar jau ieslēgtu funkciju EasyLink. Pārļiecinieties, vai pievienotajām EasyLink ierīcēm visi HDMI CEC iestatījumi ir veikti pareizi. Funkcija EasyLink var nedarboties ar citu zīmolu ierīcēm.

### HDMI CEC citu zīmolu produktos

HDMI CEC funkcijai dažādu zīmolu produktos ir atšķirīgi nosaukumi. Daži piemēri: Anynet, Aquos Link, Bravia Theatre Sync, Kuro Link, Simplink un Viera Link. Ne visu zīmolu produkti ir pilnīgi saderīgi ar EasyLink.

Piemērā minētie HDMI CEC zīmolu nosaukumi pieder attiecīgajiem īpašniekiem.

---

### Ierīču lietošana

Lai kontrolētu ierīci, kas pievienota HDMI ligzdai un iestatīta ar EasyLink, atlasiet ierīci vai tās veikto darbību televizora savienojuma sarakstā. Nospiediet **SOURCES** (Avoti), atlasiet pie HDMI savienojuma pievienotu ierīci un nospiediet **OK** (Labi).

Kad ierīce ir atlasīta, to var vadīt ar televizora tālvadības pulti. Taču taustiņu **HOME** (Sākums) un **OPTIONS** (Opcijas) un dažu citu televizora taustiņu komandas netiek pārsūtītas uz ierīci.

Ja nepieciešamā taustiņa nav televizora tālvadības pultī, varat to atlasīt izvēlnē Opcijas. Nospiediet **OPTIONS** (Opcijas) un izvēlņu joslā atlasiet **Vadība**. Ekrānā atlasiet vajadzīgo ierīces taustiņu un nospiediet **OK** (Labi). Izvēlnē **Vadība**, iespējams, nav pieejami daži ļoti specifiski ierīces taustiņi.

Uz TV tālvadības pults komandām reagēs tikai ierīces,

kas atbalsta EasyLink tālvadības funkciju.

---

## EasyLink ieslēgšana vai izslēgšana

EasyLink varat ieslēgt vai izslēgt. Televizors tiek piegādāts ar ieslēgtiem EasyLink iestatījumiem.

Lai pilnībā izslēgtu EasyLink...

- 1 - Nospiediet , atlasiet **Vispārīgi iestatījumi** un nospiediet **➤** (pa labi), lai atvērtu izvēlni.
- 2 - Atlasiet **EasyLink**, nospiediet **➤** (pa labi) un vienu soli tālāk atlasiet **EasyLink**.
- 3 - Atlasiet **Izslēgts**.
- 4 - Nospiediet **◀** (pa kreisi), ja nepieciešams, vairākkārt, lai aizvērtu izvēlni.

---

## EasyLink tālvadība

Ja vēlaties izveidot saziņu starp ierīcēm, bet nevēlaties tās vadīt ar televizora tālvadības pulti, varat atsevišķi atslēgt EasyLink tālvadības funkciju.

Lai ieslēgtu vai izslēgtu EasyLink tālvadību...

- 1 - Nospiediet , atlasiet **Vispārīgi iestatījumi** un nospiediet **➤** (pa labi), lai atvērtu izvēlni.
- 2 - Atlasiet **EasyLink > EasyLink tālvadības pults** un nospiediet **OK** (Labi).
- 3 - Atlasiet **Ieslēgts** vai **Izslēgts** un nospiediet **OK** (Labi).
- 4 - Nospiediet **◀** (pa kreisi), ja nepieciešams, vairākkārt, lai aizvērtu izvēlni.

---

## Pixel Plus Link

Dažām ierīcēm, DVD vai Blu-ray disku atskaņotājam, iespējams, ir atsevišķa attēlu kvalitātes apstrāde. Lai novērstu sliktu attēla kvalitāti, ko rada TV apstrādes traucējumi, jāatspējo attēlu apstrāde šajās ierīcēs. Televizors tiek piegādāts ar ieslēgtu Pixel Plus Link, un tas atspējo attēla kvalitātes apstrādi jaunākajās Philips ierīcēs, kas pievienotas pie televizora.

Lai ieslēgtu vai izslēgtu Pixel Plus Link...

- 1 - Nospiediet , atlasiet **Vispārīgie iestatījumi** un nospiediet **➤** (pa labi), lai atvērtu izvēlni.
- 2 - Atlasiet **EasyLink > Pixel Plus Link** un nospiediet **OK** (Labi).
- 3 - Atlasiet **Ieslēgts** vai **Izslēgts** un nospiediet **OK** (Labi).
- 4 - Nospiediet **◀** (pa kreisi), ja nepieciešams, vairākkārt, lai aizvērtu izvēlni.

---

## Automātiska ierīču izslēgšana

Varat iestatīt televizoru, lai izslēgtu pievienotās HDMI-CEC saderīgās ierīces, ja tās nav aktīvais avots. Televizors pārslēdz pievienoto ierīci gaidstāves režīmā pēc 10 minūšu ilga neaktivitātes laika.

---

## Kopēšanas aizsardzība

DVI un HDMI vadi atbalsta HDCP (aizsardzību pret platjoslas digitālā satura kopēšanu). HDCP ir kopēšanas aizsardzības signāls, kas neļauj kopēt DVD diska vai Blu-ray diska saturu. To sauc arī par DRM (digitālā satura tiesību pārvaldība).

---

## Y Pb Pr – komponents

Y Pb Pr – komponentvideo ir augstas kvalitātes savienojums.

YPbPr savienojumu var izmantot augstas izšķirtspējas (HD) TV signāliem. Papildus Y, Pb un Pr signāliem pievienojiet kreisās un labās puses audio signālu vadus, lai nodrošinātu skaņu.

Saskaņojiet YPbPr (zaļš, zils, sarkans) savienotāja krāsas ar vada spraudņiem.

Izmantojiet audio L/R saites tipa vadu, ja ierīcei ir skaņa.

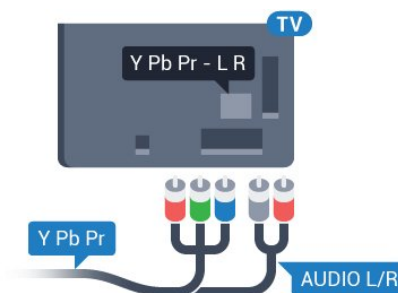

5362. sērijai

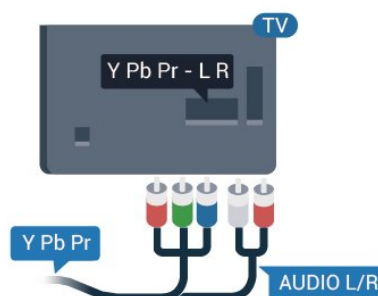

---

## CVBS - Audio kreisā/labā

CVBS - kompozītvideo ir augstas kvalitātes savienojums. Papildus CVBS signālam ir audio kreisās un labās puses signāli skaņai.

- Y un CVBS ir viena un tā pati līzda.
- Komponentu un kompozītsavienojumiem ir tās pašas audio līzdas.

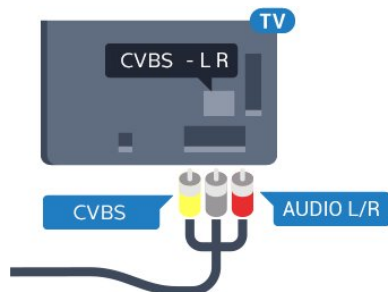

5362. sērijai

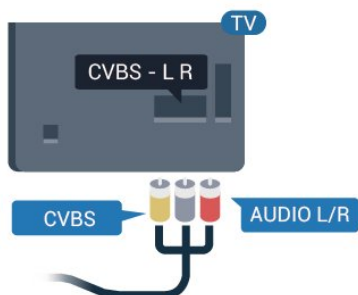

---

## Audio izvade — optiskā

Audio izvade – optiskā ir augstas kvalitātes skaņas savienojums.

Šis optiskais savienojums var nodrošināt 5.1 audio kanālus. Ja jūsu audio ierīcei (parasti mājas kinozāles sistēmai (HTS)) nav HDMI ARC savienojuma, varat pievienot šo skaņas vadu mājas kinozāles sistēmas optiskajam audio ievades savienojumam. Šis audio vads pārraidīs televizora skaņu uz mājas kino zāles sistēmu.

Audio izvades signāla tipu varat iestatīt tā, lai tas atbilstu mājas kino sistēmas iespējām.

Lai iegūtu papildinformāciju, sadaļā **Palīdzība** nospiediet krāsaino taustiņu **Atslēgvārdi** un atrodi **Audio izejas iestatījumi**.

Ja skaņa neatbilst video attēlam ekrānā, varat pielāgot audio un video sinhronizāciju.

Lai iegūtu papildinformāciju, sadaļā **Palīdzība** nospiediet krāsaino taustiņu **Atslēgvārdi** un atrodi **Audio/video sinhronizācija**.

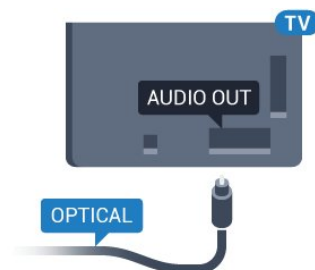

5362. sērijai

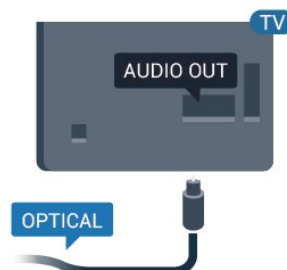

---

4.2

## CAM ar viedkarti – CI+

---

### CI+

Šis televizors ir sagatavots CI+ nosacītās piekļuves moduļa izmantošanai.

Izmantojot CI+, varat skatīties maksas HD programmas, piemēram, filmas un sporta pārraides, ko jūsu reģionā piedāvā digitālās televīzijas operatori. Priekšapmaksas CI+ modulis atkodē televīzijas operatoru kodētās programmas.

Digitālās televīzijas operatori nodrošina šo CI+ moduli (CAM – nosacītās piekļuves modulis) un viedkarti maksas programmu abonentiem. Šīm programmām ir augsts aizsardzības līmenis pret kopēšanu.

Lai iegūtu papildinformāciju par nosacījumiem, sazinieties ar vietējo digitālās televīzijas operatoru.



---

## Viedkarte

Digitālās televīzijas operatori nodrošina šo CI+ moduli (CAM – nosacītās piekļuves modulis) un viedkarti maksas programmu abonentiem.

Ievietojiet viedkarti CAM modulī. Lasiet no operatora saņemto instrukciju.

Lai ievietotu CAM televizorā...

- 1 - Apskatiet CAM, lai noskaidrotu pareizu tā ievietošanas paņēmieni. Nepareizi ievietojot CAM, varat sabojāt CAM un televizoru.
- 2 - Skatoties uz televizora aizmuguri ar CAM priekšpusi pavērstu pret sevi, uzmanīgi ievietojiet CAM slotā **COMMON INTERFACE 1**.
- 3 - Uzmanīgi ievietojiet CAM līdz galam. Atstājiet to slotā pastāvīgi.

Pēc televizora ieslēgšanas var būt nepieciešamas dažas minūtes pirms CAM aktivizēšanas. Ja CAM ir ievietots un samaksāta abonentmaksā (abonēšanas metodes var atšķirties), varat skatīties kodētos kanālus, ko atbalsta CAM viedkarte.

CAM un viedkarte ekskluzīvi paredzēta tieši jūsu televizoram. Ja izņemat CAM, vairs nevarēsiet skatīties CAM atbalstītos kodētos kanālus.

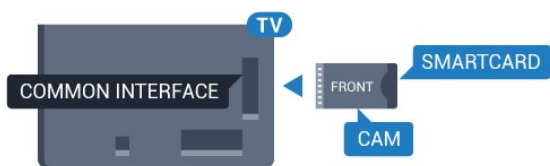

5362. sērijai

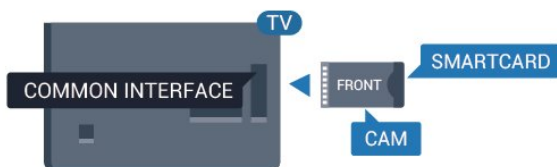

## Paroles un PIN kodi

Dažiem CAM moduļiem jāievada PIN kods, lai skatītos kanālus. Kad iestatāt PIN kodu CAM moduļim, ieteicams izmantot to pašu kodu, ko izmantojat, lai atbloķētu televizoru.

Lai iestatītu PIN kodu CAM moduļim...

- 1 - Nospiediet **SOURCES** (Avoti).
- 2 - Atlasiet kanāla tipu, kam izmantojat CAM.
- 3 - Nospiediet **OPTIONS** (Opcijas) un atlasiet **Kopējais interfeiss**.
- 4 - Atlasiet CAM TV operatoru. TV operators nodrošina šādus ekrānus. Izpildiet ekrānā redzamās instrukcijas, lai atrastu PIN koda iestatījumu.

4.3

## Uztvērējs - televizora pierīce

### Kabeļtelevīzija

Lai savienotu antenu ar televizora pierīci (digitālās televīzijas uztvērēju) un televizoru, izmantojiet 2 antenas vadus.

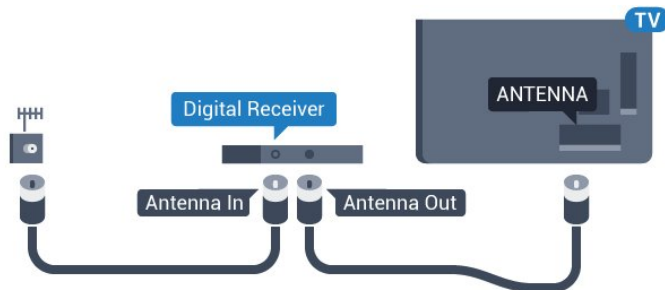

5362. sērijai

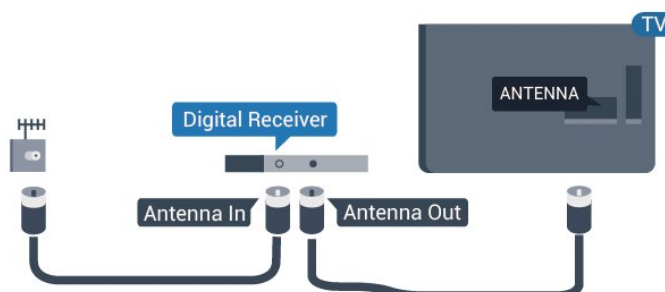

Papildus antenas savienojumiem izmantojiet arī HDMI vadu, lai savienotu televizora pierīci ar televizoru.

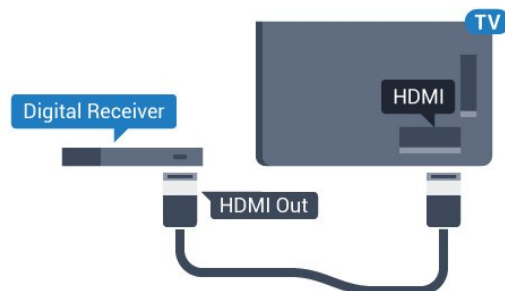

5362. sērijai

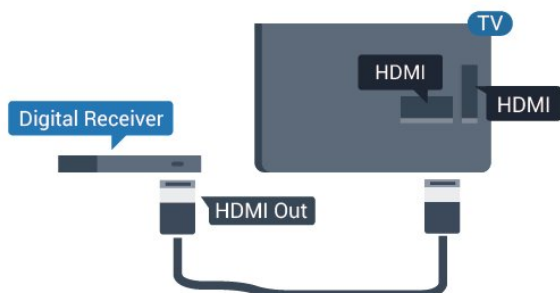

### Izslēgšanas taimeris

Ja izmantojat tikai televizora pierīces tālvadības pulti, izslēdziet šo automātisko taimeris. Izslēdziet šo taimeris,

lai televizors netiktu automātiski izslēgts, ja 4 stundu laikā nav nospiests neviens televizora tālvadības pults taustiņš.

Sadaļā **Palīdzība** nospiediet krāsaino taustiņu **Atslēgvārdi** un atrodiat **Izslēgšanas taimeris**, lai iegūtu papildinformāciju.

## Satelītuztvērējs

Savienojiet satelīta antenas vadu ar satelīttelevīzijas uztvērēju.

Papildus antenas savienojumiem izmantojiet arī HDMI vadu, lai savienotu ierīci ar televizoru.

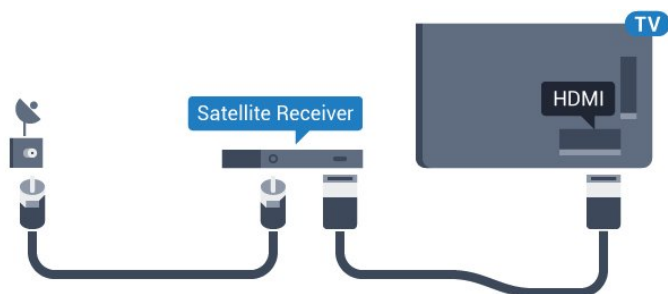

5362. sērijai

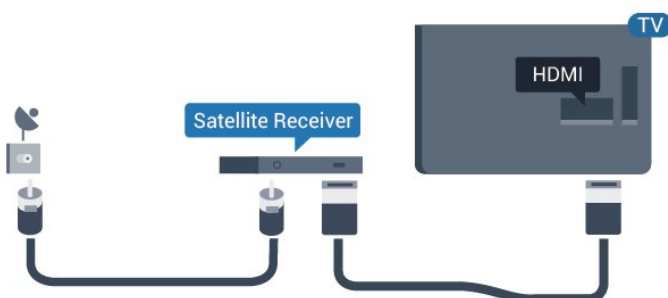

## Izslēgšanas taimeris

Ja izmantojat tikai televizora pierīces tālvadības pulti, izslēdziet šo automātisko taimeris. Izslēdziet šo taimeris, lai televizors netiktu automātiski izslēgts, ja 4 stundu laikā nav nospiests neviens televizora tālvadības pults taustiņš.

Sadaļā **Palīdzība** nospiediet krāsaino taustiņu **Atslēgvārdi** un atrodiat **Izslēgšanas taimeris**, lai iegūtu papildinformāciju.

4.4

## Mājas kinozāles sistēma - HTS

## Savienojums ar HDMI ARC

Lai savienotu mājas kino sistēmu ar televizoru, izmantojiet HDMI vadu. Varat pievienot Philips Soundbar vai mājas kino sistēmu ar iebūvētu disku atskaņotāju.

### HDMI ARC

Ja jūsu mājas kino sistēmai ir HDMI ARC savienojums, varat to pievienot televizora HDMI 2 ligzdai. Ja izmantojat HDMI ARC, nav jāpievieno papildu audio vads. HDMI ARC savienojumā ir apvienoti abi signāli. Televizora HDMI 2 savienojums var atbalstīt audio atgriezes kanāla (Audio Return Channel - ARC) signālu. Taču pēc tam, kad ir pievienota mājas kinozāles sistēma, televizors var nosūtīt ARC signālu tikai uz šo HDMI savienojumu.

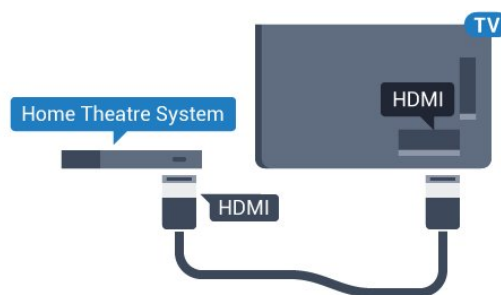

5362. sērijai

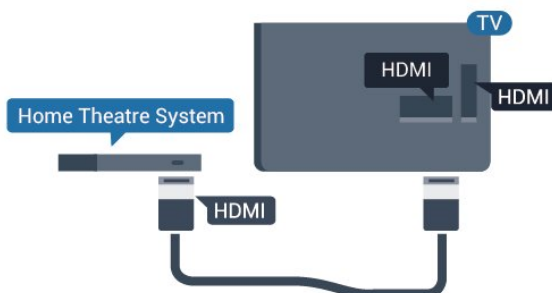

### Audio un video signāla sinhronizēšana

Ja skaņa neatbilst videoattēlam ekrānā, lielākajā daļā mājas kinozāles sistēmu ar disku atskaņotāju varat iestatīt aizkavi, lai saskaņotu skaņu un attēlu.

Lai iegūtu papildinformāciju, sadaļā **Palīdzība** nospiediet krāsaino taustiņu **Atslēgvārdi** un atrodiat **Audio/video sinhronizācija**.

## Savienojums ar HDMI

Lai savienotu mājas kino sistēmu ar televizoru, izmantojiet HDMI vadu. Varat pievienot Philips Soundbar vai mājas kino sistēmu ar iebūvētu disku atskaņotāju.

Ja mājas kinozāles sistēmai nav HDMI ARC savienojuma, pievienojiet optisko audio vadu (Toslink), lai pārsūtītu televizora skaņu uz mājas



kinozāles sistēmu.

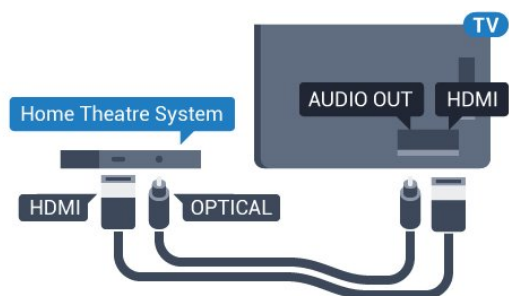

5362. sērijai

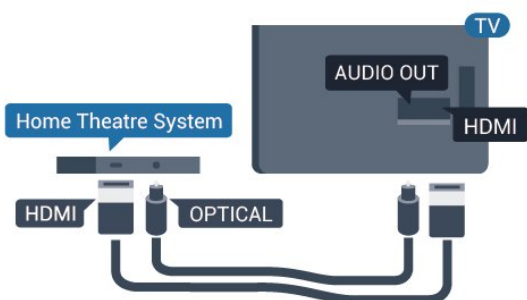

### Audio un video signāla sinhronizēšana

Ja skaņa neatbilst videoattēlam ekrānā, lielākajā daļā mājas kinozāles sistēmu ar disku atskaņotāju varat iestatīt aizkavi, lai saskaņotu skaņu un attēlu.

Lai iegūtu papildinformāciju, sadaļā **Palīdzība** nospiediet krāsaino taustiņu **Atslēgvārdi** un atrodi **Audio/video sinhronizācija**.

## Audiosignāla izvades iestatījumi

### Audiosignāla izvades aizkave

Ja televizoram ir pievienota mājas kino sistēma, televizora attēlam jābūt sinhronizētam ar mājas kino sistēmas skaņu.

### Automātiska audio un video sinhronizēšana

Izmantojot jaunākās Philips mājas kinozāles sistēmas, audio un video signāls tiek automātiski sinhronizēts un ir vienmēr pareizs.

### Audio sinhronizēšanas aizkave

Dažām mājas kinozāles sistēmām, iespējams, ir jāpielāgo audio sinhronizēšanas aizkave, lai sinhronizētu audio un video signālu. Palieliniet aizkaves vērtību mājas kinozāles sistēmā, līdz attēls atbilst skaņai. Var būt nepieciešama 180 ms aizkaves vērtība. Skatiet mājas kinozāles sistēmas lietotāja rokasgrāmatu. Ja aizkaves vērtība ir iestatīta mājas kinozāles sistēmā, jāizslēdz audiosignāla izvades aizture televizorā.

Lai izslēgtu audiosignāla izvades aizkavi...

1 - Nospiediet **⚙**, atlasiet **Skaņa** un nospiediet **➤**

(pa labi), lai atvērtu izvēlni.

2 - Atlasiet **Detalizēti** Audio izejas aizkave un nospiediet **OK** (Labi).

3 - Atlasiet **Izslēgts**.

4 - Nospiediet **◀** (pa kreisi), ja nepieciešams, vairākkārt, lai aizvērtu izvēlni.

### Audiosignāla izvades nobīde

Ja nevarat iestatīt aizkavi mājas kinozāles sistēmā, skaņas sinhronizēšanu varat iestatīt televizorā. Varat iestatīt nobīdi, kas kompensē laiku, kas mājas kinozāles sistēmai nepieciešams televizora attēla skaņas apstrādei. Šo vērtību var iestatīt ar 5 ms pakāpēm. Maksimālais iestatījums ir -60ms.

Audio izejas aizkaves iestatījumam jābūt ieslēgtam..

Lai sinhronizētu televizora skaņu...

1 - Nospiediet **⚙**, atlasiet **Skaņa** un nospiediet **➤** (pa labi), lai atvērtu izvēlni.

2 - Atlasiet **Detalizēti** > **Audio izejas nobīde** un nospiediet **OK** (Labi).

3 - Ar slīdjoslu iestatiet skaņas nobīdi un nospiediet **OK** (Labi).

4 - Nospiediet **◀** (pa kreisi), ja nepieciešams, vairākkārt, lai aizvērtu izvēlni.

### Audio izvades formāts

Ja jums ir mājas kinozāles sistēma (HTS) ar daudzkanālu skaņas apstrādes iespējām, piemēram, Dolby Digital, DTS® vai līdzīgi, iestatiet audiosignāla izvades formātu kā Daudzkanālu. Izmantojot daudzkanālu iestatījumu, televizors var nosūtīt saspiestu daudzkanālu skaņas signālu no televīzijas kanāla vai pie mājas kinozāles sistēmas pievienota atskaņotāja. Ja jūsu mājas kinozāles sistēmai nav daudzkanālu skaņas apstrādes iespēju, atlasiet Stereo.

Lai iestatītu audio izvades formātu...

1 - Nospiediet **⚙**, atlasiet **Skaņa** un nospiediet **➤** (pa labi), lai atvērtu izvēlni.

2 - Atlasiet **Detalizēti** > **Audio izvades formāts** un nospiediet **OK** (Labi).

3 - Atlasiet **Daudzkanālu**, **Stereo (nesaspiests)** vai **Daudzkanālu (apiet)**, pēc tam nospiediet **OK** (Labi).

4 - Nospiediet **◀** (pa kreisi), ja nepieciešams, vairākkārt, lai aizvērtu izvēlni.

### Audio izvades izlīdzināšana

Izmantojiet audio izvades izlīdzināšanas iestatījumu, lai izlīdzinātu televizora un mājas kinozāles sistēmas skaļuma līmeni, kad pārslēdzat skaņu no vienas ierīces uz otru. Atšķirības skaļumā var radīt atšķirīgas skaņas apstrādes sistēmas.

Lai izlīdzinātu skaļuma atšķirības...

- 1 - Nospiediet , atlasiet **Skaņa** un nospiediet **>** (pa labi), lai atvērtu izvēlni.
- 2 - Atlasiet **Detalizēti >** **Audio izvades izlīdzināšana** un nospiediet **OK (Labi)**.
- 3 - Atlasiet **Vairāk**, **Vidēji** vai **Mazāk**, pēc tam nospiediet **OK (Labi)**.

- 4 - Ja skaļuma atšķirība ir liela, atlasiet **Vairāk**. Ja skaļuma atšķirība ir neliela, atlasiet **Mazāk**.
- 5 - Nospiediet **<** (pa kreisi), ja nepieciešams, vairākkārt, lai aizvērtu izvēlni.

Audio izvades izlīdzināšana ietekmē gan optiskās audio izvades, gan HDMI ARC skaņas signālus.

4.5

## Viedtālruni un planšetdatori

Lai savienotu viedtālruni vai planšetdatoru ar televizoru, varat izmantot bezvadu vai vadu savienojumu.

### Bezvadu

Bezvadu savienojumam savā viedtālrunī vai planšetdatorā lejupielādējiet aplikāciju Philips TV Remote App no sava iecienītā aplikāciju veikala.

### Vadu

Vadu savienojumam izmantojiet HDMI 1 MHL savienojumu televizora aizmugurē. Sadaļā **Palīdzība** nospiediet krāsaino taustiņu  **Atslēgvārdi** un sameklējiet **HDMI MHL**, lai iegūtu papildinformāciju.

4.6

## Blu-ray disku atskaņotājs

Lai savienotu Blu-ray disku atskaņotāju ar televizoru, izmantojiet ātrdarbīgu HDMI vadu.

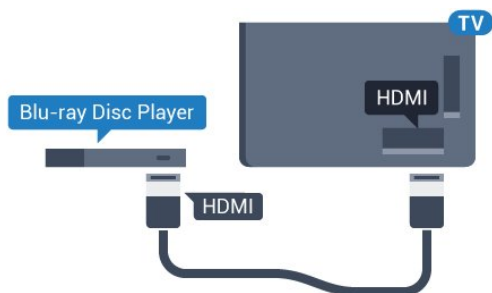

5362. sērijai

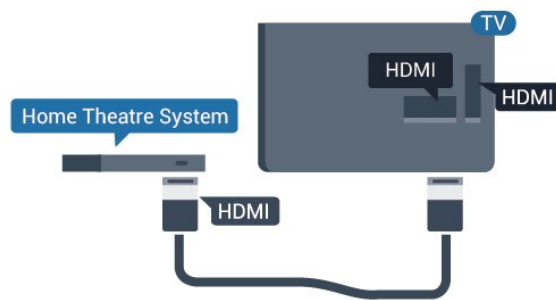

Ja Blu-ray disku atskaņotājs atbalsta EasyLink HDMI CEC, varat vadīt atskaņotāju ar televizora tālvadības pulti.

4.7

## DVD atskaņotājs

Lai savienotu DVD atskaņotāju ar televizoru, izmantojiet HDMI vadu.

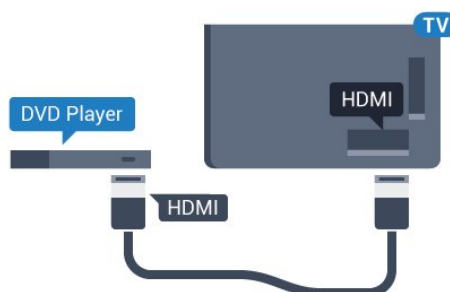

5362. sērijai

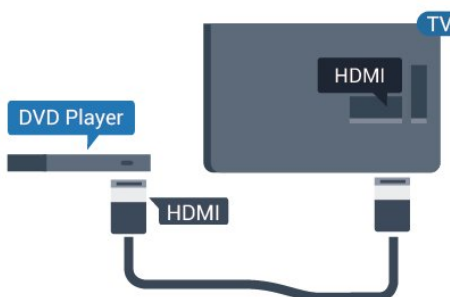

Ja DVD atskaņotājs ir savienots, izmantojot HDMI vadu, un atbalsta EasyLink CEC, varat to vadīt ar televizora tālvadības pulti.

Lai iegūtu papildinformāciju par EasyLink izmantošanu, sadaļā **Palīdzība** nospiediet krāsaino taustiņu  **Atslēgvārdi** un atrodiet EasyLink HDMI CEC.

## Austiņas



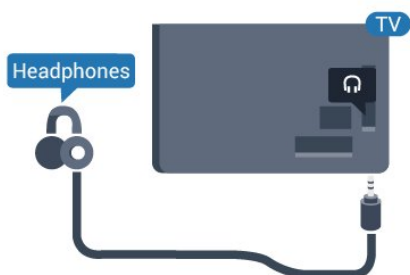

Varat pievienot austiņas  portam televizora aizmugurē. Savienojums ir 3,5 mm minispraudnis. Austiņu skaļumu varat noregulēt atsevišķi.

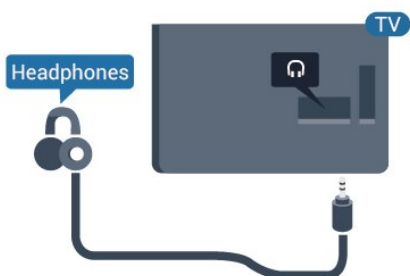

5362. sērijai



Lai noregulētu skaļumu...

- 1 - Nospiediet , atlasiet Skaņa > Austiņu skaļums un nospiediet OK (Labi).
- 2 - Spiediet bultiņas  (uz augšu) vai  (uz leju), lai noregulētu vērtību.
- 3 - Nospiediet , ja nepieciešams, vairākkārt, lai aizvērtu izvēlni.

## Spēļu konsole

### HDMI

Lai iegūtu vislabāko kvalitāti, pievienojiet konsoli televizoram, izmantojot ātrdarbību HDMI vadu

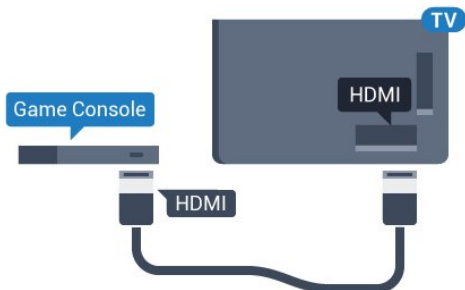

5362. sērijai

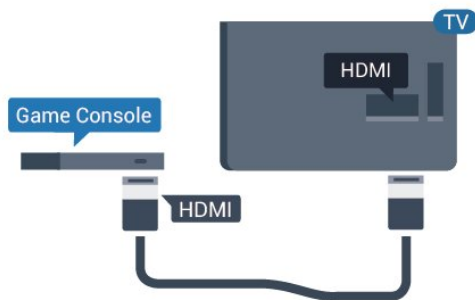

### Y Pb Pr – komponents

Pievienojiet spēļu konsoli, izmantojot komponenta video vadu (Y Pb Pr) un audio kreisās/labās puses vadu, pie televizora.

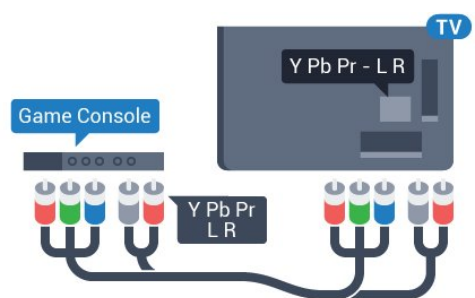

5362. sērijai

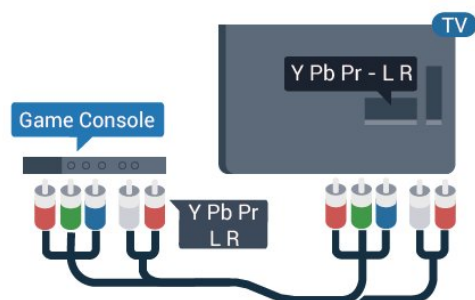

### CVBS – Audio kreisā/labā

CVBS – kompozītvideo ir augstas kvalitātes savienojums. Papildus CVBS signālam ir audio kreisās un labās puses signāli skaņai.

- Y un CVBS ir viena un tā pati ligzda.
- Komponentu un kompozītsavienojumiem ir tās pašas audio ligzdas.

---

## Vislabākais iestatījums

Pirms sākt spēlēt spēli pievienotajā spēļu konsolē, ieteicams iestatīt televizoru ideālajā iestatījumā **Spēle**.

Kad esat beidzis spēlēt un atkal sākat skatīties televīziju, atcerieties, ka iestatījums **Spēle vai dators** jāpārslēdz uz **Izslēgts**.

Lai iestatītu perfektu televizora iestatījumu...

- 1 - Nospiediet **⚙**, atlasiet **Attēls** un nospiediet **➤** (pa labi), lai atvērtu izvēlni.
- 2 - Atlasiet **Detalizēti > Spēle vai dators** un atlasiet izmantojamo ierīces tipu. Lai pārslēgtu atpakaļ uz televizoru, atlasiet **Izslēgt**.
- 3 - Nospiediet **⬅** (pa kreisi), ja nepieciešams, vairākkārt, lai aizvērtu izvēlni.

---

4.10

## USB cietais disks

### Nepieciešamais aprīkojums

Ja televizoram ir pievienots USB cietais disks, varat pauzēt vai ierakstīt TV pārraidi. Tai ir jābūt digitālās televīzijas pārraidei (DVB vai līdzīga apraide).

#### Lai pauzētu

Lai pauzētu apraidi, nepieciešams ar USB 2.0 saderīgs cietais disks ar vismaz 4 GB ietilpību.

#### Lai ierakstītu

Lai pauzētu un ierakstītu apraidi, nepieciešama vismaz 250 GB diska ietilpība. Ja vēlaties ierakstīt apraidi ar TV ceļveža datiem no interneta, pirms uzstādīt USB cieto disku, jūsu televizorā jābūt iestatītam interneta pieslēgumam.

Lai iegūtu papildinformāciju par USB cietā diska uzstādīšanu, sadaļā **Palīdzība** nospiediet krāsaino taustiņu **—** **Atslēgvārdi** un atrodiat **USB cietais disks**, uzstādīšana.

---

## Noskaņošana

Lai pauzētu vai ierakstītu pārraidi, vispirms jāpievieno un jāformatē USB cietais disks. Formatēšanas laikā tiks izdzēsti visi faili no USB cietā diska.

- 1 - Pievienojiet USB cieto disku vienam no televizora **USB** savienojumiem. Formatēšanas laikā citiem USB portiem nepievienojiet citu USB ierīci.
- 2 - Ieslēdziet USB cieto disku un televizoru.
- 3 - Kad televizorā ir ieslēgts digitālās televīzijas kanāls, nospiediet **⏸** (Pauze). Kad mēģināsiat pauzēt pārraidi, tiks sākota formatēšana.

Izpildiet ekrānā redzamos norādījumus.

Kad USB cietais disks ir formatēts, atstājiet to pievienotu visu laiku.

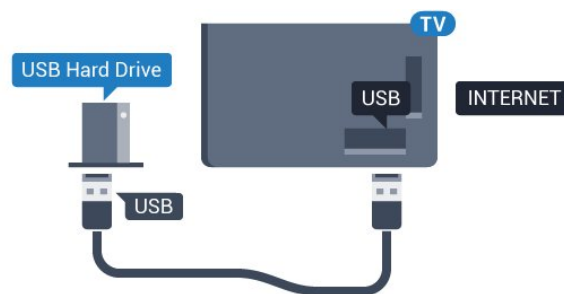

5362. sērijai

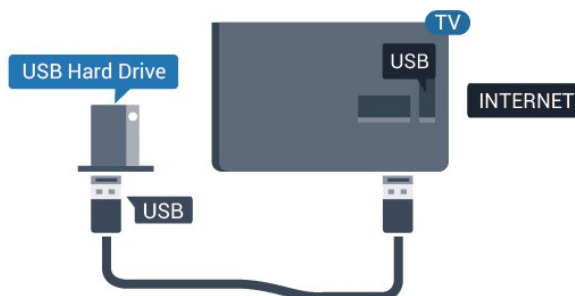

### Brīdinājums!

USB cietais disks tiek formatēts tikai šim televizoram, jūs nevarat izmantot saglabātos ierakstus citā televizorā vai datorā. Nekopējiet un nemainiet ierakstu failus USB cietajā diskā, izmantojot datora lietojumprogrammas. Tādējādi tiks sabojāti ieraksti. Formatējot citu USB cieto disku, tā saturs tiks zaudēts. Lai izmantotu jūsu televizorā instalēto USB cieto disku kopā ar datoru, tas ir jāformatē.

---

## Formatēšana

Lai pauzētu vai ierakstītu pārraidi, vispirms jāpievieno un jāformatē USB cietais disks. Formatēšanas laikā tiks izdzēsti visi faili no USB cietā diska. Ja vēlaties ierakstīt apraides ar TV ceļveža datiem no interneta, pirms uzstādīt USB cieto disku, jūsu televizorā jābūt iestatītam interneta pieslēgumam.

### Brīdinājums!

USB cietais disks tiek formatēts tikai šim televizoram, jūs nevarat izmantot saglabātos ierakstus citā televizorā vai datorā. Nekopējiet un nemainiet ierakstu failus USB cietajā diskā, izmantojot datora lietojumprogrammas. Tādējādi tiks sabojāti ieraksti. Formatējot citu USB cieto disku, tā saturs tiks zaudēts. Lai izmantotu jūsu televizorā instalēto USB cieto disku kopā ar datoru, tas ir jāformatē.

Lai formatētu USB cieto disku...

- 1 - Pievienojiet USB cieto disku vienam no televizora **USB** savienojumiem. Formatēšanas laikā citiem USB

portiem nepievienojiet citu USB ierīci.

2 - Ieslēdziet USB cieto disku un televizoru.

3 - Kad televizorā ir ieslēgts digitālās televīzijas kanāls, nospiediet **||** (Pauze). Kad mēģināsiot pauzēt pārraidi, tiks sākta formatēšana. Izpildiet ekrānā redzamos norādījumus.

4 - Televizorā parādīsies jautājums, vai vēlaties izmantot USB cieto disku aplikāciju glabāšanai; atbildiet apstiprinoši, ja vēlaties.

5 - Kad USB cietais disks ir formatēts, atstājiet to pievienotu visu laiku.

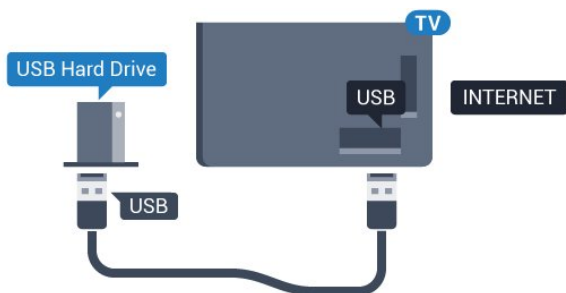

5362. sērijai

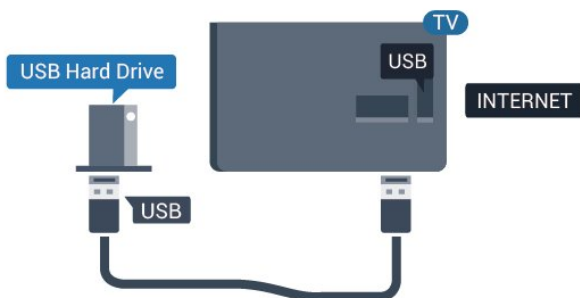

4.11

## USB tastatūra

### Pievienot

Pievienojiet USB tastatūru (USB-HID tipa), lai ievadītu televizorā tekstu.

Savienošanai izmantojiet vienu no USB savienojumiem.



## Konfigurēšana

Lai iestatītu USB tastatūru, ieslēdziet televizoru un pievienojiet USB tastatūru vienam no televizora USB savienojumiem. Kad televizors pirmo reizi nosaka pievienoto tastatūru, varat atlasīt tastatūras izkārtojumu un pārbaudīt atlasi. Ja vispirms izvēlaties kirilicas vai grieķu tastatūras izkārtojumu, varat izvēlēties sekundāro latīņu tastatūras izkārtojumu.

Lai mainītu tastatūras izkārtojumu pēc tastatūras izvēles...

1 - Nospiediet **⚙**, atlasiet **Vispārīgie iestatījumi** un nospiediet **>** (pa labi), lai atvērtu izvēlni.

2 - Atlasiet **USB tastatūras iestatījumi** un nospiediet **OK** (Labi), lai sāktu tastatūras uzstādīšanu.

## Īpašie taustiņi

### Teksta ievades taustiņi

- Ievades taustiņš = OK
- Atpakaļatkāpe = dzēst rakstzīmi pirms kursora
- Bultiņu taustiņi = navigēt teksta laukā
- Lai pārslēgtu tastatūras izkārtojumus, ja ir iestatīts sekundārais izkārtojums, vienlaikus nospiediet taustiņus **Ctrl + Atstarpe**.

### Aplikāciju un interneta lapu taustiņi

- Tab un Shift + Tab = nākamais un iepriekšējais
- Home = ritināt līdz lapas augšpusei
- End = ritināt līdz lapas apakšai
- Page Up = pārlēkt vienu lapu uz augšu
- Page Down = pārlēkt vienu lapu uz leju
- + = tuvināt par vienu pakāpi
- - = tālināt par vienu pakāpi
- \* = ietilpināt tīmekļa lapu ekrāna platumā

4.12

## USB pele

### USB peles pievienošana

Lai pārvietotos interneta lapās, varat pievienot USB peli (USB-HID tipa).

Interneta lapā varat vieglāk atlasīt saites un noklikšķināt uz tām.

### Peles pievienošana

Ieslēdziet televizoru un pievienojiet USB peli vienam no televizora USB savienojumiem. USB peli var pievienot arī pievienotai USB tastatūrai.

### Peles klikšķi

- Kreisais klikšķis = OK

Varat izmantot ritenīti, lai ritinātu lapas uz augšu un uz



leju.

---

## Peles ātrums

Lai iestatītu USB tastatūru, ieslēdziet televizoru un pievienojiet USB tastatūru vienam no televizora USB savienojumiem. Kad televizors pirmo reizi nosaka pievienoto tastatūru, varat atlasīt tastatūras izkārtojumu un pārbaudīt atlasī. Ja vispirms izvēlaties kirilicas vai grieķu tastatūras izkārtojumu, varat izvēlēties sekundāro latīņu tastatūras izkārtojumu.

Lai mainītu tastatūras izkārtojumu pēc tastatūras izvēles...

1 - Nospiediet , atlasiet **Vispārīgie iestatījumi** un nospiediet  (pa labi), lai atvērtu izvēlni.

2 - Atlasiet **Peles iestatījumi** un nospiediet **OK (Labi)**, lai sāktu peles uzstādīšanu.

---

4.13

## USB zibatmiņas disks

Varat skatīties fotoattēlus vai atskaņot mūziku un video no pievienota USB zibatmiņas diska.

Ievietojiet USB zibatmiņas disku vienā no televizora USB savienojumiem, kad televizors ir ieslēgts.



Televizors noteiks zibatmiņas disku un atvērs sarakstu ar tā saturu.

Ja satura saraksts netiek parādīts automātiski, nospiediet  **SOURCES** (Avoti) un atlasiet **USB**.

Lai pārtrauktu skatīties USB zibatmiņas diska saturu, nospiediet  **EXIT** (Iziet) vai atlasiet citu darbību.

Lai atvienotu USB zibatmiņas disku, varat to izņemt no porta jebkurā laikā.

Lai iegūtu papildinformāciju par satura skatīšanos vai atskaņošanu no USB zibatmiņas diska, sadaļā **Palīdzība** nospiediet krāsaino taustiņu  **Atslēgvārdi** un atrodiat **Fotoattēli, video un mūzika**.

---

4.14

## Fotokamera

Lai skatītu digitālajā fotokamerā saglabātos fotoattēlus, varat tieši savienot kameru ar televizoru.

Savienojumam izmantojiet vienu no televizora USB savienojumiem. Pēc savienojuma izveides ieslēdziet

kameru.

Ja satura saraksts netiek parādīts automātiski, nospiediet  **SOURCES** (Avoti) un atlasiet **USB**. Kamera, iespējams, jāiestata tā, lai tā pārsūtītu saturu, izmantojot PTP (Picture Transfer Protocol — attēlu pārsūtīšanas protokols). Skatiet digitālās fotokameras lietotāja rokasgrāmatu.

Lai iegūtu papildinformāciju par fotoattēlu skatīšanos, sadaļā **Palīdzība** nospiediet krāsaino taustiņu  **Atslēgvārdi** un atrodiat **Fotoattēli, video un mūzika**.

---

4.15

## Videokamera

### HDMI

Lai iegūtu vislabāko kvalitāti, savienojiet videokameru ar televizoru, izmantojot HDMI vadu.

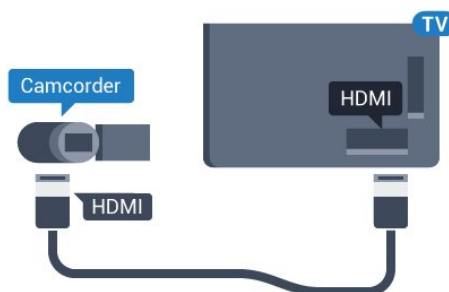

5362. sērijai

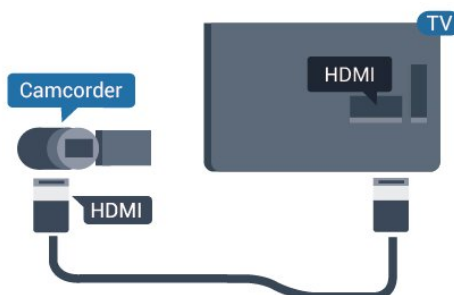

---

4.16

## Dators

### Pievienot

Televizoram var pievienot datoru un izmantot televizoru kā datora monitoru.

Ar HDMI

Lai pievienotu datoru televizoram, izmantojiet HDMI vadu.

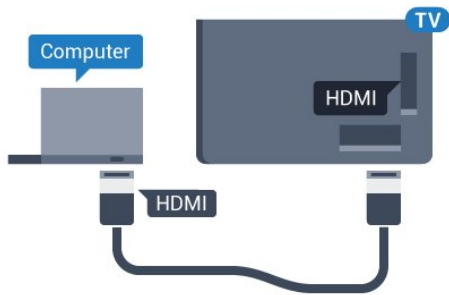

---

## Perfekts iestatījums

Ja pievienojat datoru, ieteicams piešķirt datora izmantotajam savienojumam pareizo ierīces veida nosaukumu avota izvēlnē. Ja pārslēdzat uz **Dators** avota izvēlnē, televizors automātiski tiek iestatīts uz perfektu datora iestatījumu.

Varat manuāli **izslēgt** perfektu iestatījumu, lai skatītos televīziju, vai pārslēgt uz **Spēle**, lai spēlētu spēli ar pievienotu spēļu konsoli (neaizmirstiet to izslēgt, kad beidzat spēlēt).

Ja pārslēdzat uz avotu un maināt iestatījumu **Spēle** vai **dators**, tas tiks saglabāts šim atlasītajam avotam.

Lai iestatītu perfektu televizora iestatījumu...

- 1 - Nospiediet **⚙️**, atlasiet **Attēls** un nospiediet **➤** (pa labi), lai atvērtu izvēlni.
- 2 - Atlasiet **Detalizēti >** **Spēle vai dators** un nospiediet **OK** (Labi).
- 3 - Atlasiet **Spēle** (spēlēm) vai **Dators** (lai skatītos filmu).
- 4 - Nospiediet **⬅️** (pa kreisi), ja nepieciešams, vairākkārt, lai aizvērtu izvēlni.

Kad beidzat spēlēt, neaizmirstiet iestatīt **Spēle** vai **dators** iestatījumu kā **Izslēgts**.

# Ieslēgšana un izslēgšana

## 5.1

### Ieslēgšana vai gaidstāve

Pirms televizora ieslēgšanas pārliedzieties, ka esat pievienojis strāvas vadu POWER savienotājā televizora aizmugurē.



5362. sērijai



Kad televizors ir gaidstāves režīmā, nospiediet  uz tālvadības pults, lai ieslēgtu televizoru. Varat arī nospiegt mazo kursorsvires taustiņu televizora aizmugurē, lai ieslēgtu televizoru, ja nevarat atrast tālvadības pulti vai tās baterijas ir tukšas.

#### Pārslēgšana gaidstāves režīmā

Lai pārslēgtu televizoru gaidstāves režīmā, nospiediet tālvadības pults taustiņu . Varat arī nospiegt mazo kursorsvires taustiņu televizora aizmugurē.

Gaidstāves režīmā televizors joprojām ir pieslēgts elektrotīklam, taču patērē ļoti maz enerģijas.

Lai pilnībā izslēgtu televizoru, atvienojiet strāvas kontaktdakšu.





Atvienojot strāvas kontaktdakšu, vienmēr velciet aiz kontaktdakšas, nevis aiz vada. Nodrošiniet, lai vienmēr būtu pilnīga piekļuve kontaktdakšai, strāvas vadam un kontaktligzdai.

## Televizora taustiņi

Ja esat pazaudējis tālvadības pulti vai tās baterijas ir tukšas, joprojām varat veikt dažas galvenās televizora darbības.

Lai atvērtu galveno izvēlni...

1 - Kad televizors ir ieslēgts, nospiediet kursorsvires taustiņu televizora aizmugurē, lai atvērtu galveno izvēlni.

2 - Nospiediet bulttaustiņu pa kreisi vai pa labi, lai atlasītu  Volume (Skaļums),  Channel (Kanāls) vai  Sources (Avoti). Atlasiet  Demo (Demonstrācija), lai palaistu demonstrācijas filmu.

3 - Nospiediet bultiņu uz leju vai uz augšu, lai regulētu skaļumu vai pārslēgtu uz nākamo vai iepriekšējo kanālu. Nospiediet bultiņu uz augšu vai uz leju, lai ritinātu cauri avotu sarakstam, tostarp uztvērēja izvēlei. Nospiediet kursorsvires taustiņu, lai sāktu demonstrācijas filmu.

4 - Izvēlne automātiski pazudīs.

Lai ieslēgtu televizoru gaidstāves režīmā, atlasiet  un nospiediet kursorsvires taustiņu.



5362. sērijai



## Izslēgšanās taimeris

Izmantojot izslēgšanās taimeris, varat iestatīt televizora automātisku pārslēgšanu gaidstāves režīmā pēc noteikta laika.

Lai iestatītu izslēgšanās taimeris...

1 - Nospiediet , atlasiet **Vispārīgi iestatījumi** > **Izslēgšanās taimeris** un nospiediet **OK** (Labi).

2 - Ar slīdjoslu varat iestatīt laiku līdz 180 minūtēm ar 5 minūšu soļiem. Ja iestatītas 0 minūtes, izslēgšanās



taimeris ir izslēgts. Vienmēr varat izslēgt televizoru agrāk vai atiestatīt laiku atskaites laikā.

3 - Nospiediet  BACK (Atpakaļ), lai aizvērtu izvēlni.

---



5.4

## Izslēgšanas taimeris



Ja televizors saņem TV signālu, taču jūs 4 stundu laikā nenospiežat nevienu tālvadības pults taustiņu, televizors automātiski izslēdzas, lai taupītu enerģiju. Turklāt, ja televizors nesaņem TV signālu vai tālvadības pults komandu 10 minūšu laikā, tas automātiski izslēdzas.

Ja televizoru izmantojat kā monitoru vai lietojat digitālo uztvērēju (televizora pierīci - STB), lai skatītos televizoru, un nelietojat televizora tālvadības pulti, ieteicams deaktivizēt automātisko izslēgšanu.

Lai deaktivizētu izslēgšanas taimeri ...

1 - Nospiediet , atlasiet **Eko iestatījumi** un nospiediet , lai atvērtu izvēlni.

2 - Atlasiet **Izslēgšanas taimeris** un nospiediet **OK** (Labi).

3 - Spiediet bultiņas  (uz augšu) vai  (uz leju), lai noregulētu vērtību. Vērtība **0** deaktivizē automātisko izslēgšanu.

4 - Nospiediet , ja nepieciešams, vairākkārt, lai aizvērtu izvēlni.

Lai iegūtu papildinformāciju par videi nekaitīgiem TV iestatījumiem, sadaļā **Palīdzība** nospiediet krāsaino taustiņu  **Atslēgvārdi** un atrodiat **Eko iestatījumi**.

# Tālvadības pulsts

## Taustiņu pārskats

### Augšdaļa

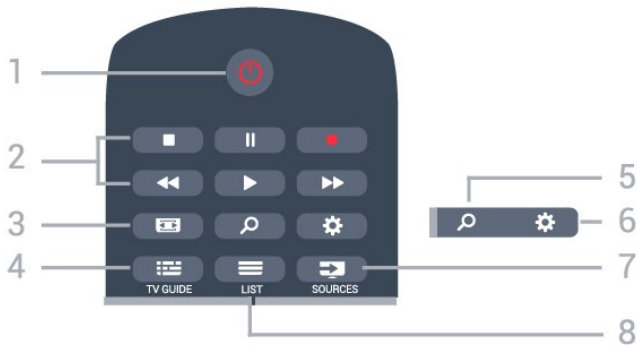

#### 1 - Gaidstāve / Ieslēgts

Nospiediet, lai ieslēgtu televizoru vai pārslēgtu gaidstāves režīmā.

#### 2 - Atskaņošana un ierakstīšana

- Atskaņot , lai atskaņotu.
- Pauzēt , lai pauzētu atskaņošanu
- Apturēt , lai apturētu atskaņošanu
- Attīt , lai attītu
- Ātri tīt uz priekšu , lai ātri tītu uz priekšu
- Ierakstīt , lai sāktu ierakstīšanu

#### 3 - Attēla formāts

Nospiediet, lai atvērtu vai aizvērtu attēla formāta izvēlni.

#### 4 - TV GUIDE (TV ceļvedis)

Nospiediet, lai atvērtu vai aizvērtu TV ceļvedi.

#### 5 - SEARCH (Meklēt)

Lai atvērtu meklēšanas lapu.

#### 6 - Iestatījumi

Lai atvērtu iestatījumu izvēlni.

#### 7 - SOURCES (Avoti)

Nospiediet, lai atvērtu izvēlni Avoti.

#### 8 - LIST (Saraksts)

Lai atvērtu vai aizvērtu kanālu sarakstu.

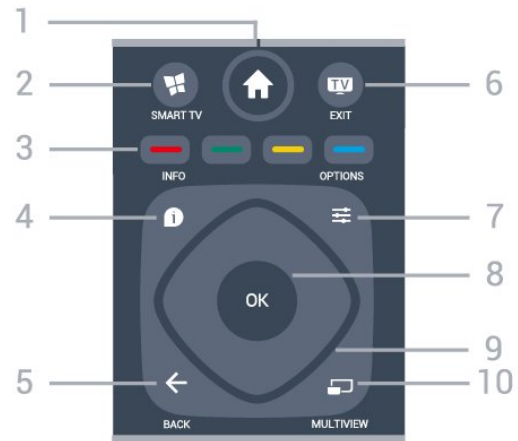

#### 1 - Sākums

Nospiediet, lai atvērtu izvēlni Sākums.

#### 2 - SMART TV

Nospiediet, lai atvērtu Smart TV sāku lapu.

#### 3 - Krāsainie taustiņi

Tieša opciju izvēle. Zilais taustiņš atver palīdzību.

#### 4 - INFO (Informācija)

Nospiediet, lai atvērtu vai aizvērtu izvēlni informāciju par pārraidi.

#### 5 - BACK (Atpakaļ)

Lai pārslēgtu uz iepriekšējo izvēlēto kanālu.

Lai aizvērtu izvēlni, nemainot iestatījumus.

Lai pārietu uz iepriekšējo aplikācijas/interneta lapu.

#### 6 - EXIT (Iziet)

Lai pārslēgtu atpakaļ uz televīzijas skatīšanas. Lai apturētu interaktīvu TV aplikāciju.

#### 7 - OPTIONS (Opcijas)

Nospiediet, lai atvērtu vai aizvērtu izvēlni Opcijas.

#### 8 - OK (Labi) taustiņš

Lai apstiprinātu izvēli vai iestatījumu. Lai atvērtu kanālu sarakstu TV skatīšanās laikā.

#### 9 - Bultiņu / navigācijas taustiņi

Nospiediet, lai pārvietotos uz augšu, uz leju, pa kreisi vai pa labi.

#### 10 - MULTIVIEW

Lai atvērtu īpaši mazu ekrānu.

### Apakšdaļa

### Vidus

## Baterijas

Ja televizors nereagē uz tālvadības pults taustiņu nospiešanu, iespējams, ka baterijas ir tukšas.

Lai nomainītu baterijas, atveriet bateriju nodalījumu tālvadības pults aizmugurē.

1 – Pavirziet bateriju vāciņu bultiņas norādītajā virzienā.

2 – Nomainiet vecās baterijas ar 2 AAA-R03-1,5 V tipa baterijām. Pārliecinieties, vai ir pareizi savietoti bateriju + un – poli.

3 – Uzlieciet bateriju vāciņu un pabīdiet atpakaļ, līdz tas noklikšķ.

Ja tālvadības pulti neizmantojat ilgāku laiku, izņemiet baterijas.

Droši atbrīvojieties no vecajām baterijām atbilstoši norādījumiem.

Lai iegūtu papildinformāciju, sadaļā **Palīdzība** nospiediet krāsaino taustiņu **Atslēgvārdi** un atrodi **Lietošanas beigas**.

## Tīrīšana

Tālvadības pults ir apstrādāta ar skrāpējumizturīgu pārklājumu.

Tālvadības pults tīrīšanai izmantojiet mīkstu, mitru drāniņu. Nekādā gadījumā tālvadības pults tīrīšanai neizmantojiet tādas vielas kā spirtu, ķīmikālijas vai sadzīves tīrīšanas līdzekļus.



### 1 – NETFLIX

Lai tieši atvērtu Netflix aplikāciju. Kad televizors ir ieslēgts vai gaidstāvē.

### 2 – Skaļums

Nospiediet, lai regulētu skaļuma līmeni.

### 3 – Ciparu taustiņi

Nospiediet, lai tieši izvēlētos kanālu.

### 4 – SUBTITLE (Subtitri)

Lai ieslēgtu, izslēgtu vai automātiski rādītu subtitrus.

### 5 – Kanāls

Lai pārslēgtu uz nākamo vai iepriekšējo kanālu sarakstā, lai atvērtu nākamo vai iepriekšējo lapu teleteksta sadaļā vai pārietu uz nākamo vai iepriekšējo sadaļu diskā. Lai atvērtu nākamo vai iepriekšējo lapu teleteksta sadaļā. Lai pārietu uz nākamo vai iepriekšējo sadaļu diskā.

### 6 – Izslēgt skaņu

Nospiediet, lai izslēgtu skaņu vai to atjaunotu.

### 7 – TEXT (Teleteksts)

Lai atvērtu vai aizvērtu tekstu / teletekstu.

## IS sensors

Taču televizors var saņemt arī komandas no tālvadības pults, kurā komandu sūtīšanai tiek izmantoti IR (infrasarkanie stari). Ja izmantojat šādu tālvadības pulti, vienmēr pavērsiet to pret infrasarkanā staru sensoru televizora priekšpusē.

### Brīdinājums

Nenovietojiet nekādus priekšmetus televizora IR sensora priekšā, jo tas var bloķēt IR signālu.

# Kanāli

## 7.1

### Kanālu instalēšana

Lai iegūtu papildinformāciju, sadaļā **Palīdzība** nospiediet krāsaino taustiņu **Atslēgvārdi** un atrodi **Kanāls**, **antenas instalēšana**, **Kanāls**, **kabeļa instalēšana** vai **Kanāls**, **satelīta instalēšana**.

## 7.2

### Kanālu pārslēgšana

- Lai skatītos TV kanālus, nospiediet **TV**. Televizorā tiek ieslēgts pēdējais skatītais TV kanāls.
- Vai arī nospiediet **Sākums**, lai atvērtu sākuma izvēlni, un atlasiet **Kanāli** un nospiediet **OK (Labi)**.
- Lai pārslēgtu kanālus, nospiediet **≡ +** vai **≡ -**. Ja zināt kanāla numuru, ievadiet to ar ciparu taustiņiem. Kad esat ievadījis numuru, nospiediet **OK (Labi)**, lai uzreiz pārslēgtu kanālu.
- Lai pārslēgtu atpakaļ uz iepriekšējo kanālu, nospiediet **←BACK (Atpakaļ)**.

#### Kanāla pārslēgšana no kanālu saraksta

Skatoties TV kanālu, nospiediet **≡ LIST (Saraksts)**, lai atvērtu kanālu sarakstu.

Kanālu sarakstā var būt vairākas lapas ar kanāliem. Lai skatītu nākamo vai iepriekšējo lapu, nospiediet **≡ +** vai **≡ -**.

Lai aizvērtu kanālu sarakstu, nepārslēdzot kanālu, vēlreiz nospiediet **≡ LIST (Saraksts)**.

#### Radio kanāli

Ja ir pieejama digitālā apraide, digitālās radiostacijas tiek iestatītas instalēšanas laikā. Lai televizoru pārslēgtu uz radio kanālu, rīkojieties tāpat, kā pārslēdzot uz televīzijas kanālu.

## 7.3

### Kanālu saraksti

#### Par kanālu sarakstiem

Kad satelīttelevīzijas kanālu instalēšana ir pabeigta, visi satelīttelevīzijas kanāli tiek ievietoti kanālu sarakstā. Varat skatīt visu kanālu sarakstu vai filtrēt sarakstu, lai redzētu tikai izlases kanālus vai radio stacijas. Vai arī, pēc kanāla atjaunināšanas varat atrast tikko pievienotos kanālus jauno kanālu sarakstā.

No jebkura saraksta varat tieši noskaņot uz kanālu. Kanālu sarakstā atlasītais saraksts nosaka kanālus, ko

varat noskaņot ar taustiņiem **≡ +** un **≡ -**.

Varat mainīt kanālu secību tikai izlases kanālu sarakstā.

### Noskaņošana no kanālu saraksta

Lai noskaņotu kanālu no kanālu saraksta . . .

- 1 - Kanālu saraksta izvēlnu joslā atlasiet **≡** vai **📶**, lai atlasītu televīzijas vai satelīttelevīzijas kanālu sarakstu.
- 2 - Atlasiet sarakstu.
- 3 - Atlasiet kanālu jebkurā sarakstā un nospiediet **OK (Labi)**. Televizors tiks noskaņots uz atlasīto kanālu.

### Izlases satelīttelevīzijas kanāli

#### Favorītu kanāli

Varat atzīmēt kanālus kā izlases kanālus. Jūsu izlases kanāli tiek apkopoti satelīttelevīzijas kanālu saraksta sadaļā **Izlase**.

#### Izlases kanālu skatīšanās

Iestatiet izlases kanālu sarakstu, lai viegli pārslēgtu starp kanāliem, ko vēlaties skatīties.

Lai pārslēgtu tikai izlases kanālus, izmantojot **≡ +** un **≡ -**, atlasiet izlases sarakstu kanālu sarakstā un vēlreiz aizveriet kanālu sarakstu.

Pieejami divi izlases saraksti, viens televīzijas kanālu saraksts un viens satelīttelevīzijas kanālu saraksts.

#### Izlases saraksta iestatīšana



Lai izveidotu izlases kanālu sarakstu . . .

- 1 - Skatieties TV kanālu, nospiediet **≡ LIST (Saraksts)**, lai atvērtu kanālu sarakstu.
- 2 - Izvēlnu joslā atlasiet **📶**, lai skatītos satelīta kanālus.
- 3 - Atlasiet sarakstu **Izlase**.
- 4 - Televizors aicinās jūs sākt pievienot kanālus nekavējoties. Nospiediet **OK (Labi)**. Lai vēlāk nebūtu jāveic apjomīga pārkārtošana, atlasiet kanālus tādā secībā, kādā vēlaties tos redzēt sarakstā.
- 5 - Lai pievienotu kanālu izlases sarakstam, atlasiet kanālu un nospiediet **OK (Labi)**. Pēc tam varat atlasīt citu kanālu, ko pievienot izlasei.
- 6 - Lai pabeigtu, nospiediet **← BACK (Atpakaļ)**.

#### Izlases kanālu pievienošana vai noņemšana

Lai pievienotu vai noņemtu izlases sarakstu . . .

- 1 - Skatieties TV kanālu, nospiediet **≡ LIST (Saraksts)**, lai atvērtu kanālu sarakstu.



- 2 - Atlasiet Visi, lai skatītos visus kanālus.
- 3 - Atlasiet kanālu un nospiediet , lai atzīmētu kā izlases kanālu.
- 4 - Atlasītie kanāli ir atzīmēti ar .
- 5 - Lai pabeigtu, nospiediet  BACK (Atpakaļ). Kanāli tiek pievienoti izlases sarakstam.

Lai noņemtu kanālu no izlases saraksta, nospiediet , lai noņemtu no izlases.

---

## Izlases kanālu secības maiņa



Varat pārkārtot tikai izlases sarakstā esošos kanālus.

- 1 - Kanālu sarakstā Izlase iezīmējiet kanālu, kam vēlaties mainīt pozīciju.
- 2 - Nospiediet .
- 3 - Atlasiet kanālu pārkārtošanai un nospiediet OK (Labi).
- 4 - Nospiediet navigācijas pogas, lai pārvietotu iezīmēto kanālu uz citu atrašanās vietu, un nospiediet OK (Labi).
- 5 - Kad esat pabeidzis, nospiediet  EXIT (Iziet), lai izietu no izlases kanālu saraksta.



---

7.4

## Saraksta filtra atlasīšana

Kanālu sarakstā atlasītais saraksts nosaka kanālus, ko varat noskaņot ar taustiņiem  + un  -.

Lai atlasītu kanālu sarakstu ...

- 1 - Nospiediet  Sākums un atlasiet  Satelīts, pēc tam nospiediet OK (Labi).
  - 2 - Nospiediet  LIST (Saraksts), lai atvērtu kanālu sarakstu. Parādās saraksts ar pašreiz atlasīto kanālu.
  - 3 - Navigējiet uz augšu, lai atlasītu Visi vai saraksta filtru.
- Saraksti Radio vai Jaunie tiek parādīti tikai tad, kad pieejamas radio stacijas vai kanālu atjaunināšanas laikā atrasti jauni kanāli.

---



7.5

## Kanālu skatīšanās

### Kanāla noskaņošana

Lai skatītos televīzijas kanālus, nospiediet . Televizorā tiek ieslēgts pēdējais skatītais TV kanāls.

### Kanālu pārslēgšana

Lai pārslēgtu kanālus, nospiediet  + vai  -. Ja zināt kanāla numuru, ievadiet to ar ciparu taustiņiem. Kad esat ievadījis numuru, nospiediet OK (Labi), lai uzreiz pārslēgtu kanālu.

### Iepriekšējais kanāls

Lai pārslēgtu atpakaļ uz iepriekšējo kanālu, nospiediet  BACK (Atpakaļ).





---

## Bloķēt kanālu





### Kanāla bloķēšana un atbloķēšana

Lai neļautu bērniem skatīties kanālu, varat bloķēt kanālu. Lai skatītos bloķētu kanālu, jāievada 4 ciparu bērnu slēdzenes PIN kods. Nevarat bloķēt pārraides no pievienotām ierīcēm.

Lai bloķētu kanālu...

- 1 - Nospiediet .
- 2 - Atlasiet kanālu, kuru vēlaties bloķēt.
- 3 - Nospiediet  OPTIONS (Opcijas) un atlasiet **Kanālu bloķēšana**, pēc tam nospiediet OK (Labi).
- 4 - Ievadiet savu 4 ciparu PIN kodu, ja televizors to pieprasa. Bloķētais kanāls ir atzīmēts ar .
- 5 - Nospiediet  (pa kreisi), lai pārietu vienu soli atpakaļ, vai nospiediet  BACK (Atpakaļ), lai aizvērtu izvēlni.

Lai atbloķētu kanālu...

- 1 - Nospiediet .
- 2 - Atlasiet kanālu, kuru vēlaties atbloķēt.
- 3 - Nospiediet  OPTIONS (Opcijas) un atlasiet **Atbloķēt kanālu**, pēc tam nospiediet OK (Labi).
- 4 - Ievadiet savu 4 ciparu PIN kodu, ja televizors to pieprasa.
- 5 - Nospiediet  (pa kreisi), lai pārietu vienu soli atpakaļ, vai nospiediet  BACK (Atpakaļ), lai aizvērtu izvēlni.

Ja bloķējat vai atbloķējat kanālus sarakstā, jums jāievada PIN kods tikai vienreiz, līdz aizverat kanālu sarakstu.

Sadaļā **Palīdzība** nospiediet krāsaino taustiņu  **Atslēgvārdi** un atrodiēt **Bloķēt bērniem**, lai iegūtu papildinformāciju.

---

### Vecuma ierobežojums

Lai bērniem neļautu skatīties vecumam neatbilstošu pārraidi, varat izmantot vecuma ierobežojumu.

Digitālajos kanālos pārraidēm ir noteikti vecuma ierobežojumi. Ja pārraides vecuma ierobežojums atbilst vai ir augstāks nekā jūsu iestatītais vecuma ierobežojums, pārraide tiks bloķēta. Lai skatītos bloķētu programmu, vispirms jāievada vecuma ierobežojuma kods.

Lai iestatītu vecuma ierobežojumu...

- 1 - Nospiediet , atlasiet **Bloķēt bērniem** > **Vecāku vērtējums** un nospiediet OK (Labi).

2 - Ievadiet 4 ciparu bērnu slēdzene koda. Ja kods vēl nav iestatīts, atlasiet **Iestatīt kodu sadaļā Bērnu slēdzene**. Ievadiet 4 ciparu bērnu slēdzene koda un apstipriniet. Tagad varat iestatīt vecuma ierobežojumu.

3 - Atpakaļ sadaļā **Vecuma ierobežoj.** atlasiet vecumu un nospiediet **OK (Labi)**.

4 - Nospiediet **◀** (pa kreisi), ja nepieciešams, vairākkārt, lai aizvērtu izvēlni.

Lai izslēgtu vecuma ierobežojumu, atlasiet **Nav**. Tomēr dažās valstīs ir jāiestata vecuma ierobežojums.

Dažām raidorganizācijām/operatoriem televizors bloķē tikai pārraides ar augstāku ierobežojumu. Vecuma ierobežojums ir iestatīts visiem kanāliem.

---

## Kanāla opcijas

---

### Opciju atvēršana

Kanāla skatīšanās laikā varat iestatīt vairākas opcijas.

Atkarībā no skatītā kanāla tipa (analogā vai digitālā) vai atkarībā no televizora iestatījumiem, pieejamas dažas opcijas.

Lai atvērtu opciju izvēlni...

1 - Kanāla skatīšanās laikā nospiediet **≡** **OPTIONS** (Opcijas).

2 - Lai aizvērtu, vēlreiz nospiediet **≡** **OPTIONS**.

---

### Universālā piekļuve

Lai iegūtu papildinformāciju, sadaļā **Palīdzība** nospiediet **—** **Atslēgvārdi** un atrodiat **Universālā piekļuve**.

---

### Video atlase

Digitālās televīzijas kanāli var piedāvāt vairākus video signālus (daudzplūsmu apraide), tā paša notikuma citus kameras skatpunktus vai leņķus vai dažādas programmas vienā TV kanālā. Ja šādi TV kanāli ir pieejami, televizors parāda ziņojumu.

---

### Subtitri

---

#### Ieslēgšana

Lai ieslēgtu subtitrus, nospiediet **SUBTITLE** (Subtitri).

Subtitrus varat **ieslēgt** vai **izslēgt**. Vai arī varat atlasīt **Automātiski**.

#### Automātiski

Ja valodas informācija ir daļa no digitālās apraides un pārraide nav jūsu valodā (televīzora iestatītajā valodā), televizors var automātiski parādīt subtitrus vienā no jūsu izvēlētajām subtitru valodām. Vienai no šīm subtitru valodām jābūt daļai no apraides.

Varat atlasīt vēlamās subtitru valodas sadaļā **Subtitru valoda**.

---

### Subtitri no teleteksta

Ja noskaņojat uz analogu kanālu, jums būs manuāli jāpadara pieejami subtitri katram kanālam.

1 - Ieslēdziet kanālu un nospiediet **TEXT** (Teleteksts), lai atvērtu teletekstu.

2 - Ievadiet subtitru lapas numuru, parasti **888**.

3 - Lai aizvērtu teletekstu, vēlreiz nospiediet **TEXT** (Teleteksts).

Ja subtitru izvēlnē ir atlasīta opcija **Ieslēgts**, skatoties šo analogo kanālu, tiek rādīti subtitri (ja tie ir pieejami).

Lai uzzinātu, vai kanāls ir analogs vai digitāls, pārslēdziet uz kanālu un nospiediet **i** **INFO** (Informācija).

---

### Subtitru valoda

---

#### Vēlamās subtitru valodas

Digitālajā apraidē raidījumam var būt pieejami subtitri vairākās valodās. Varat iestatīt vēlamo galveno un papildu subtitru valodu. Ja ir pieejami subtitri kādā no šīm valodām, televizorā būs redzami jūsu izvēlētie subtitri.

Lai iestatītu galveno un papildu subtitru valodu...

1 - Nospiediet **⚙**, atlasiet **Vispārīgi iestatījumi > Valodas > Galvenie subtitri vai Papildu subtitri**.

2 - Atlasiet vēlamo valodu un nospiediet **OK (Labi)**.

3 - Nospiediet **◀** (pa kreisi), lai pārietu vienu soli atpakaļ, vai nospiediet **←** **BACK** (Atpakaļ), lai aizvērtu izvēlni.

---

### Subtitru valodas atlase

Ja nav pieejama neviena izvēlēta subtitru valoda, varat atlasīt citu subtitru valodu, kas ir pieejama. Ja nav pieejama neviena subtitru valoda, nevarat atlasīt šo opciju.

Lai atlasītu subtitru valodu, kad nav pieejama neviena no vēlamajām valodām...

1 - Nospiediet **≡** **OPTIONS** (Opcijas).

2 - Atlasiet **Subtitru valoda** un izlaicīgi atlasiet vienu no valodām kā subtitru valodu.

---

## Audio valoda

---

### Vēlamā audio valoda

Digitālajā apraidē var būt iekļautas vairākas audio valodas pārraidei. Varat iestatīt vēlamo galveno un papildu audio valodu. Ja ir pieejams audio signāls kādā no šīm valodām, televizorā tiks ieslēgta šī audio valoda.

Lai iestatītu galveno un papildu audio valodu...

- 1 - Nospiediet , atlasiet **Vispārīgie iestatījumi** un atlasiet **Valodas > Galvenais audiosignāls** vai **Papildu audiosignāls**.
- 2 - Atlasiet vēlamo valodu un nospiediet **OK** (Labi).
- 3 - Nospiediet **◀** (pa kreisi), lai pārietu vienu soli atpakaļ, vai nospiediet **←** **BACK** (Atpakaļ), lai aizvērtu izvēlni.

---

### Audio valodas atlase

Ja nav pieejama neviena izvēlētā audio valoda, varat atlasīt citu audio valodu, kas ir pieejama. Ja nav pieejama neviena audio valoda, nevarat atlasīt šo opciju.

Lai atlasītu audio valodu, kad nav pieejama neviena no vēlamajām valodām...

- 1 - Nospiediet  **OPTIONS** (Opcijas).
- 2 - Atlasiet **Audio valoda** un īslaicīgi atlasiet vienu no valodām kā audio valodu.

---

### Dual I-II



Šī opcija ir pieejama, ja audio signāls satur divas audio valodas, bet nav norādīta viena vai abas valodas.

---

### Kopējs interfeiss

Ja uzstādījāt CAM vienā no kopējā interfeisa slotiem, varat skatīt CAM un operatora informāciju vai iestatīt dažus CAM iestatījumus.

Lai skatītu CAM informāciju...

- 1 - Nospiediet  **SOURCES** (Avoti).
- 2 - Atlasiet kanāla tipu, kam izmantojat CAM, **Skatīties TV** vai **Skatīties satelīttel..**
- 3 - Nospiediet  **OPTIONS** (Opcijas) un atlasiet **Kopējais interfeiss**.
- 4 - Atlasiet atbilstošo kopējā interfeisa slotu un nospiediet **➤** (pa labi).
- 5 - Atlasiet CAM moduļa TV operatoru un nospiediet **OK** (Labi). TV operators nodrošina šādus ekrānus.

---

## HbbTV šajā kanālā

Ja vēlaties novērst piekļuvi HbbTV lapām noteiktā kanālā, varat bloķēt HbbTV lapas tikai šim kanālam.

1 - Noskaņojiet uz kanālu, kurā vēlaties bloķēt HbbTV lapas.

2 - Nospiediet  **OPTIONS** (Opcijas) un atlasiet **HbbTV šajā kanālā** un nospiediet **➤** (pa labi).

3 - Atlasiet **Izslēgts** un nospiediet **OK** (Labi).

4 - Nospiediet **◀** (pa kreisi), lai pārietu vienu soli atpakaļ, vai nospiediet **←** **BACK** (Atpakaļ), lai aizvērtu izvēlni.

Lai televizorā pilnībā bloķētu HbbTV...

1 - Nospiediet , atlasiet **Vispārīgi iestatījumi > HbbTV**.

2 - Atlasiet **Izslēgts** un nospiediet **OK** (Labi).

3 - Nospiediet **◀** (pa kreisi), lai pārietu vienu soli atpakaļ, vai nospiediet **←** **BACK** (Atpakaļ), lai aizvērtu izvēlni.

---

### MHP lietojumpr.

Iespējojiet vai atspējojiet MHP programmas.

---

### Mono / stereo

Varat pārslēgt analogā kanāla skaņu uz mono vai stereo.

Lai pārslēgtu uz mono vai stereo...

1 - Noskaņojiet uz analogu kanālu.

2 - Nospiediet  **OPTIONS** (Opcijas), atlasiet **Mono/Stereo** un nospiediet **➤** (pa labi).

3 - Atlasiet **Mono** vai **Stereo** un nospiediet **OK** (Labi).

4 - Nospiediet **◀** (pa kreisi), lai pārietu vienu soli atpakaļ, vai nospiediet **←** **BACK** (Atpakaļ), lai aizvērtu izvēlni.

---

### Statuss

Atlasiet **Statuss**, lai skatītu tehnisko informāciju par kanālu (vai tas ir analogais vai digitālais kanāls) vai pievienoto ierīci, ko skatāties.

---

### Dalieties

Sniedz lietotājam iespēju paziņot par savām aktivitātēm sociālajos tīklos (piemēram, Twitter vai e-pastā).

## Teksts / Teleteksts

### Teksta lapas

Lai atvērtu tekstu (teletekstu), kamēr skatāties televīzijas kanālus, nospiediet **TEXT** (Teleteksts).  
Lai aizvērtu teletekstu, vēlreiz nospiediet **TEXT** (Teleteksts).

#### Teleteksta lapas atlasīšana

Lai atlasītu lapu . . .

- 1 - Izmantojot ciparu taustiņus, ievadiet lapas numuru.
- 2 - Izmantojiet bultiņu taustiņus, lai navigētu.
- 3 - Lai atlasītu lapas apakšā esošo vienumu ar krāsas kodējumu, nospiediet krāsu taustiņu.

#### Teleteksta apakšlapas

Vienai teleteksta lapai var būt vairākas apakšlapas. Apakšlapu numuri ir norādīti joslā blakus galvenās lapas numuram.

Lai atlasītu apakšlapu, nospiediet **<** vai **>**.

#### T.O.P. Teksta lapas

Dažas raidorganizācijas piedāvā T.O.P. teletekstu. Lai atvērtu T.O.P. teleteksta lapas, nospiediet **≡** **OPTIONS** (Opcijas) un atlasiet T.O.P. pārskats

### Teleteksta opcijas

Sadaļā Teksts/teleteksts nospiediet **≡** **OPTIONS** (Opcijas), lai atlasītu...

- **Iesaldēt lapu**  
Lai apturētu apakšlapu automātisko rotāciju.
- **Divdaļīgs ekrāns/pilnekrāns**  
Lai attēlotu TV kanālu un teletekstu blakus vienu otram.
- **T.O.P. pārskats**  
Lai atvērtu T.O.P. teletekstu.
- **Palielināt**  
Lai palielinātu teleteksta lapu ērtai lasīšanai.
- **Parādīt**  
Lai parādītu slēpto informāciju lapā.
- **Cikliski mainīt apakšlapas**  
Lai cikliski mainītu apakšlapas, ja tās ir pieejamas.
- **Valoda**  
Lai pārslēgtu rakstzīmju grupu, ko izmanto teleteksta attēlošanai.
- **Teleteksts 2.5**  
Lai aktivizētu teletekstu 2.5 ar lielāku skaitu krāsu un labāku grafiku.

## Teleteksta iestatīšana

### Teleteksta valoda

Dažas digitālās televīzijas raidorganizācijas piedāvā teletekstu vairākās valodās.

Lai iestatītu galvenā un papildu teleteksta valodu . . .

- 1 - Nospiediet **⚙**, atlasiet **Vispārīgie iestatījumi** un nospiediet **>** (pa labi), lai atvērtu izvēlni.
- 2 - Atlasiet **Valoda > Galvenais teleteksts** vai **Papildu teleteksts** un nospiediet **OK** (Labi).
- 3 - Atlasiet vēlamās teleteksta valodas.
- 4 - Nospiediet **<** (pa kreisi), ja nepieciešams, vairākkārt, lai aizvērtu izvēlni.

### Teleteksts 2.5

Ja pieejams, Teleteksts 2.5 nodrošina vairāk krāsu un kvalitatīvāku grafiku. Teleteksts 2.5 ir aktivizēts kā ražotāja standarta iestatījums.

Lai izslēgtu teletekstu 2.5...

- 1 - Nospiediet **TEXT** (Teleteksts).
- 2 - Kad sadaļa Teksts/teleteksts ir atvērta ekrānā, nospiediet **≡** **OPTIONS** (Opcijas).
- 3 - Atlasiet **Teleteksts 2.5 > Izslēgts**.
- 4 - Nospiediet **<** (pa kreisi), ja nepieciešams, vairākkārt, lai aizvērtu izvēlni.

## Interaktīvā televīzija

### Par iTV

Izmantojot interaktīvo televīziju, dažas digitālās televīzijas raidorganizācijas apvieno parasto televīzijas programmu ar informatīvām vai izklaides lapām. Dažās lapās varat atbildēt programmai vai balsot, iepirkties tiešsaistē vai samaksāt par "video pēc pieprasījuma" raidījumu.

### HbbTV, MHEG, . . .

Raidorganizācijas izmanto dažādas interaktīvas TV sistēmas: HbbTV (Hibrīdas apraides platjoslas TV) vai iTV (Interaktīvā TV - MHEG). Interaktīvo televīziju reizēm apzīmē kā digitālo tekstu vai sarkano pogu. Taču abas sistēmas atšķiras.

Lai iegūtu papildinformāciju, apmeklējiet raidorganizācijas tīmekļa vietni.



---

## Nepieciešamais aprīkojums

Interaktīvā televīzija ir pieejama tikai digitālās televīzijas kanālos. Lai pilnībā izmantotu interaktīvās televīzijas (Hbb televīzija, MHP vai iTV) piedāvājumu, nepieciešams ātrs (platjoslas) interneta savienojums ar televizoru.

### HbbTV

Ja TV kanālā tiek piedāvātas HbbTV lapas, lai skatītu šīs lapas, jums vispirms televizora iestatījumos jāieslēdz HbbTV.

1 - Nospiediet , atlasiet **Vispārīgi iestatījumi** > **HbbTV** un nospiediet **OK** (Labi).

2 - Atlasiet **Ieslēgts**.

3 - Nospiediet  (pa kreisi), ja nepieciešams, vairākkārt, lai aizvērtu izvēlni.

Ja vēlaties novērst piekļuvi HbbTV lapām noteiktā kanālā, varat bloķēt HbbTV lapas tikai šim kanālam.

1 - Noskaņojiet uz kanālu, kurā vēlaties bloķēt HbbTV lapas.

2 - Nospiediet  **OPTIONS** (Opcijas) un atlasiet **HbbTV šajā kanālā**.

3 - Atlasiet **Izslēgts**.

---

## iTV izmantošana

### Atvērt iTV lapas

Lielākā daļa kanālu, kas piedāvā HbbTV vai iTV, aicina nospiegt krāsaino taustiņu  (sarkans) vai taustiņu **OK** (Labi), lai atvērtu to interaktīvo programmu.

### Navigēt iTV lapās

Varat izmantot bultiņu un krāsainos taustiņus, ciparu taustiņus un taustiņu  **BACK** (Atpakaļ), lai navigētu iTV lapās.

Varat izmantot taustiņus  (Atskaņot),  (Pauzēt) un  (Apturēt), lai skatītos video iTV lapās.

### Digitālais teksts (tikai Apvienotajā Karalistē)

Lai atvērtu digitālo tekstu, nospiediet **TEXT** (Teleteksts). Lai aizvērtu, nospiediet  **BACK** (Atpakaļ).

### Aizvērt iTV lapas

Lielākā daļa iTV lapu informē, kurš taustiņš jānospiež, lai aizvērtu lapu.

Lai aizvērtu iTV lapu, pārslēdziet uz nākamo televīzijas kanālu un pēc tam nospiediet  **BACK** (Atpakaļ).

---

## Par interaktīvo televīziju

Izmantojot interaktīvo televīziju, dažas digitālās televīzijas raidorganizācijas apvieno parasto televīzijas programmu ar informatīvām vai izklaides lapām.

### Piezīme.

- Izmantojot šo funkciju, nevar lejupielādēt failus televizorā.
- Ne visās TV pārraidēs, reklāmās un funkcijās ietverta slēpto titru informācija.
- Jūs nevarat mijiedarboties ar digitālo saturu.

Lai iegūtu papildinformāciju, apmeklējiet raidorganizācijas tīmekļa vietni.

# TV ceļvedis

## 8.1

### Nepieciešamais aprīkojums

Izmantojot TV ceļvedi, varat skatīt TV kanālu pašreizējo un turpmāko raidījumu sarakstu. Atkarībā no TV ceļveža informācijas (datu) avota tiek rādīti digitālie un analogie vai tikai digitālie kanāli. Ne visiem kanāliem ir pieejama TV ceļveža informācija.

Televizors var apkopot TV ceļveža informāciju par televizorā instalētajiem kanāliem. Televizors nevar apkopot TV ceļveža informāciju par kanāliem, kas tiek skatīti no digitālā uztvērēja.

## 8.2

### TV ceļveža dati

TV ceļvedis saņem informāciju (datus) no raidorganizācijām vai interneta. Dažos reģionos un dažiem kanāliem TV ceļveža informācija, iespējams, nav pieejama. Televizors var apkopot TV ceļveža informāciju par televizorā instalētajiem kanāliem. Televizors nevar apkopot informāciju par kanāliem, kas tiek skatīti no digitālā uztvērēja vai dekodera.



Televizors tiek piegādāts ar informāciju, kas iestatīta kā **No raidorganizācijas**.

Ja TV ceļveža informācija tiek iegūta no interneta, TV ceļvedī var būt redzami ne tikai digitālie, bet arī analogie kanāli. TV ceļveža izvēlne attēlo arī nelielu ekrānu pašreizējā kanālā.

#### Izmantojot internetu

Ja televizors ir savienots ar internetu, varat iestatīt TV ceļveža informācijas saņemšanu no interneta.

Lai iestatītu TV ceļveža informāciju...

- 1 - Nospiediet , atlasiet **Vispārīgi iestatījumi** > **TV ceļvedis** > **No interneta** un nospiediet OK (Labi).
- 2 - Nospiediet  (pa kreisi), ja nepieciešams, vairākkārt, lai aizvērtu izvēlni.

Alternatīvi varat piekļūt TV ceļvedim no sadaļas **Utilītas**.

#### Trūkstoši ieraksti

Ja daži ieraksti ir pazuduši no ierakstu saraksta, TV ceļveža informācija (dati), iespējams, ir mainīta. Ieraksti, kas veikti ar iestatījumu **No raidorganizācijas**, kļūst neredzami sarakstā, ja pārslēdzat iestatījumu uz **No interneta** vai otrādi. Iespējams, televizors ir automātiski pārslēdzies uz iestatījumu **No interneta**. Lai padarītu ierakstus pieejamus ierakstu sarakstā, pārslēdziet uz iestatījumu, kas tika atlasīts ierakstu

veikšanas brīdī.

## 8.3

### TV ceļveža izmantošana

#### TV ceļveža atvēršana

Lai atvērtu TV ceļvedi, nospiediet  **TV GUIDE** (TV ceļvedis). TV ceļvedī redzami izvēlētā uztvērēja kanāli.

Lai aizvērtu, vēlreiz nospiediet  **TV GUIDE** (TV ceļvedis).

Kad pirmoreiz atverat TV ceļvedi, televizors skenē visus TV kanālus, lai iegūtu programmas informāciju. Tas var ilgt dažas minūtes. TV ceļveža dati ir saglabāti televizorā.



#### Pārslēgšana uzraidījumu

TV ceļveža sadaļā varat pārslēgt uz pašreiz rādītu raidījumu.

Lai pārslēgtu raidījumu (kanālu), atlasiet raidījumu un nospiediet OK (Labi).



#### Raidījuma informācijas skatīšana

Lai parādītu izvēlētā raidījuma informāciju...

- 1 - Nospiediet  **INFO** (Informācija).
- 2 - Nospiediet  **BACK** (Atpakaļ), lai aizvērtu.

#### Mainīt dienu



TV ceļvedī redzama arī nākamo dienu (maksimāli nākamo 8 dienu) programma.

Ja TV ceļveža informāciju nodrošina raidorganizācija, varat nospriest  +, lai skatītu nākamo dienu programmu. Nospiediet  -, lai pārietu atpakaļ uz iepriekšējo dienu.



Varat arī nospriest  **OPTIONS** (Opcijas) un atlasīt **Mainīt dienu**.

Lai atlasītu to, kuras dienas programmu rādīt, atlasiet **Iepriekšējā diena**, **Šodien** vai **Nākamā diena** un nospiediet OK (Labi).

TV ceļvedī redzama arī nākamo dienu (maksimāli nākamo 8 dienu) programma.

Ja TV ceļveža informāciju nodrošina raidorganizācija, varat nospriest  +, lai skatītu nākamo dienu programmu. Nospiediet  -, lai pārietu atpakaļ uz iepriekšējo dienu.

Lai mainītu dienu...

- 1 - Nospiediet  **TV GUIDE** (TV ceļvedis).
- 2 - Nospiediet  **OPTIONS** (Opcijas).
- 3 - Atlasiet **Mainīt dienu**,

atlasiet **Vakar**, **Šodien** vai **Rīt** un nospiediet **OK** (Labi).

4 - Nospiediet **← BACK** (Atpakaļ), lai aizvērtu izvēlni.

izvēlni.

---

## Atgādinājuma iestatīšana

Varat iestatīt atgādinājumus, kas brīdina, kad sākas raidījums, ekrānā parādot ziņojumu.

• Lai iestatītu atgādinājumu, programmā atlasiet raidījumu un nospiediet **■ Iest. Atgādin.** Raidījums tiek atzīmēts ar pulksteņa simbolu.

• Lai atceltu atgādinājumu, nospiediet **■ Notīrīt atgādināj.**

• Lai skatītu visu iestatīto atgādinājumu sarakstu, nospiediet **≡ OPTIONS** (Opcijas) un atlasiet **Visi atgādinājumi**.

---

## Meklēšana pēc žanra

Ja ir pieejama šāda informācija, varat programmā meklēt noteikta žanra raidījumus, piemēram, filmas, sports u. tml.

Lai meklētu raidījumus pēc žanra...

1 - Nospiediet **≡ TV GUIDE** (TV ceļvedis).

2 - Nospiediet **≡ OPTIONS** (Opcijas).

3 - Atlasiet **Meklēt pēc žanra** un nospiediet **OK** (Labi).

4 - Atlasiet vēlamo žanru un nospiediet **OK** (Labi).

Tiek parādīts atrasto raidījumu saraksts.

5 - Varat iestatīt atgādinājumus vai ieplānot ierakstīšanu izvēlētam raidījumam.

6 - Nospiediet **← BACK** (Atpakaļ), lai aizvērtu izvēlni.

---

## Ieraksta iestatīšana

Varat iestatīt ierakstīšanu TV ceļvedī\*.

Lai redzētu ierakstu sarakstu, nospiediet **■ Ieraksti**, ierakstīšanai iestatītais raidījums ir atzīmēts ar **●** (sarkans punkts) raidījuma nosaukuma priekšā.

Lai ierakstītu raidījumu...

1 - Nospiediet **≡ TV GUIDE** (TV ceļvedis) un atlasiet plānotu vai pašlaik demonstrētu raidījumu.

2 - Nospiediet krāsaino taustiņu **■ Ierakstīt**.

3 - Nospiediet **← BACK** (Atpakaļ), lai aizvērtu izvēlni.

Lai atceltu ierakstu...

1 - Nospiediet **≡ TV GUIDE** (TV ceļvedis) un atlasiet raidījumu, kuram iestatīta ierakstīšana.

2 - Nospiediet krāsaino taustiņu **■ Notīrīt ierakstu**.

3 - Nospiediet **← BACK** (Atpakaļ), lai aizvērtu

# Ierakstīšana un Pause TV

## Ierakstīšana

### Nepieciešamais aprīkojums

Varat ierakstīt digitālās TV apraidi un noskatīties vēlāk.

Lai ierakstītu TV pārraidi, nepieciešams...

- pievienots USB cietais disks, kas formatēts šajā televizorā
- šajā televizorā instalēti digitālās TV kanāli
- kanālu informācijas saņemšana ekrāna TV ceļvedī
- uzticams televizora pulksteņa iestatījums. Ja iestatāt televizora pulksteni manuāli, ierakstīšana var neizdoties.

Nevarat ierakstīt, kad izmantojat Pause TV.

Daži digitālās televīzijas operatori neatļauj kanālu ierakstīšanu.

Lai iegūtu papildinformāciju par USB cietā diska uzstādīšanu, sadaļā **Palīdzība** nospiediet krāsaino taustiņu **Atslēgvārdi** un atrodiat USB cietais disks, uzstādīšana.

**Piezīme.**

Ierakstīšanas funkcija ir paredzēta tikai digitālās TV apraidei. Nav iespējams ierakstīt saturu no ārējām ierīcēm (piemēram, HDMI).

## Programmas ierakstīšana

### Tūlītēja ierakstīšana

Lai ierakstītu skatīto pārraidi, nospiediet tālvadības pults taustiņu **●** (Ierakstīt). Ierakstīšana tiks sākta nekavējoties.

Lai apturētu ierakstīšanu, nospiediet **■** (Apturēt).

Kad ir pieejami TV ceļveža dati, jūsu skatītā pārraide tiks ierakstīta no brīža, kad nospiedāt ierakstīšanas taustiņu, līdz pārraides beigām.

- Ja TV ceļveža dati tiek saņemti no interneta, pirms ieraksta apstiprināšanas uznirstošajā logā varat norādīt ierakstīšanas beigu laiku.
- Ja saņemat TV ceļveža informāciju no televīzijas apraides, ierakstīšana sākas nekavējoties. Varat iestatīt ieraksta beigu laiku ierakstu sarakstā.

### Ieraksta ieplānošana

Varat plānot gaidāmās pārraides ierakstīšanu šai dienai vai vairākas dienas uz priekšu (ne vairāk kā 8 dienas).

1 - Lai ieplānotu ierakstīšanu, nospiediet **☰** TV Guide (TV ceļvedis).

TV ceļveža lapā atlasiet kanālu un raidījumu, kas jāieraksta.

Lai sarakstā pāriet uz noteiktu kanālu, varat ievadīt kanāla numuru.

Nospiediet **➤** (pa labi) vai **➤** (pa kreisi), lai ritinātu kanāla programmas.

Lai mainītu saraksta datumu,

nospiediet **☰** OPTIONS (Opcijas) un atlasiet **Mainīt dienu**. Sarakstā atlasiet vēlamo dienu un nospiediet **OK** (Labi). Ja TV ceļvedis pieejams no interneta, varat atlasīt datumu lapas augšpusē un nospiediet **OK** (Labi).

2 - Kad pārraide ir iezīmēta,

nospiediet **■** **Ierakstīšana**. Televizors pievieno noteiktu laika buferi pārraides beigās. Ja nepieciešams, varat pievienot papildu buferi.

3 - Atlasiet **Grafiks** un nospiediet **OK** (Labi). Pārraides ierakstīšana ir ieplānota. Ja ieplānoti ieraksti, kas pārklājas, automātiski parādīsies brīdinājums.

Ja plānojat ierakstīt pārraidi savas prombūtnes laikā, neaizmirstiet atstāt televizoru gaidstāves režīmā ar ieslēgtu USB cieto disku.

### Ierakstu saraksts

Lai skatītu ierakstu sarakstu un ieplānotos ierakstus, nospiediet **🏠** Sākums, atlasiet **Utilītas** > **📺** Ieraksti un nospiediet **OK** (Labi).

Šajā sarakstā varat atlasīt ierakstu, lai to skatītos, noņemot ierakstītos raidījumus, pielāgot notiekošas ierakstīšanas beigu laiku vai pārbaudīt brīvo vietu diskā. Turklāt šajā sarakstā, ja TV ceļvedis pieejams no interneta, varat ieplānot ierakstu, kuram esat iestatījis sākuma un beigu laiku, ja ieplānots ieraksts nav saistīts ar raidījumu. Lai iestatītu ieplānotu ierakstu, atlasiet **Ieplānot ierakstu** lapas augšpusē un nospiediet **OK** (Labi). Iestatiet kanālu, datumu un laika intervālu. Lai apstiprinātu ierakstu, atlasiet **Grafiks** un nospiediet **OK** (Labi).

### Ieplānotā ieraksta noņemšana

Atlasiet ieplānoto ierakstu, nospiediet **■** **Noņemt** un nospiediet **OK** (Labi).

### Papildinformācija



- Ierakstot pārraidi, varat skatīties iepriekš ierakstītu pārraidi.
- Ierakstīšanas laikā nevarat pārslēgt televīzijas kanālus.





- Ierakstīšanas laikā nevarat apturēt televīzijas pārraidi.
- Lai ierakstītu, raidorganizācijām nepieciešams uzticams pulksteņa iestatījums. Ja iestatāt televizora pulksteni manuāli, ierakstīšana var neizdoties.
- Nevar ierakstīt vājredzīgajiem paredzēto audio aprakstu (audio komentārus).
- Varat ierakstīt kanāla digitālos (DVB) subtitrus. Varat ierakstīt subtitrus, ko piegādā teleteksta pakalpojumi. Lai pārbaudītu, vai ir pieejami digitālie (DVB) subtitri, noskaņojiet uz TV kanālu un nospiediet  **OPTIONS** (Opcijas), atlasiet **Subtitru valoda**, lai atvērtu subtitru sarakstu. Varat ierakstīt tikai subtitru valodu, pirms kuras atrodas **DVB** ikona.

---

## Ieraksta skatīšanās

Lai skatītos ierakstu . . . . .

1 - Nospiediet  **Sākums** , atlasiet **Utilitās >**  **Ieraksti** un nospiediet **OK** (Labi).

2 - Sarakstā atlasiet ierakstu un nospiediet  (Atskaņot), lai sāktu atskaņošanu. Varat izmantot tālvadības pults taustiņus  (Patīt),  (Attīt),  (Pauze) vai  (Apturēt).

Ieraksts ir beidzies

Raidorganizācijas var ierobežot ieraksta skatīšanas dienu skaitu. Sarakstā redzamajam ierakstam var būt norādīts dienu skaits līdz skatīšanas laika beigām.

Ierakstīšana neizdevās

Ja ieplānotu ierakstu neatlāva raidorganizācija vai arī pārraide tika pārtraukta, ieraksts ir apzīmēts kā **Neizdevies**.

Ieraksta dzēšana

Lai izdzēstu ierakstu, atlasiet ierakstu sarakstā, nospiediet  **Noņemt** un nospiediet **OK** (Labi).

Lai iegūtu papildinformāciju, nospiediet  **Atslēgvārdi** un atrodiat **Pārraides ierakstīšana**.

---



9.2

## Pauze TV

Varat pauzēt TV apraides un atsākt skatīšanos vēlāk. Varat pauzēt tikai digitālās TV kanālus. Pievienojiet USB cieto disku, lai pievienotu apraides buferi. Varat pauzēt apraidi maksimāli uz 90 minūtēm.

Lai iegūtu papildinformāciju, nospiediet  **Atslēgvārdi** un atrodiat **USB cietais disks**.

Pauzēt vai atsākt pārraidi

Lai apturētu (pauzētu) televīzijas pārraidi, nospiediet  (Pauze). Ekrānā īslaicīgi tiek parādīta progresa josla. Lai atkal redzētu progresa joslu, vēlreiz nospiediet .

(Pauze).

Lai atsāktu skatīšanos, nospiediet  (Atskaņot). Ikona ekrānā norāda, ka skatāties pauzētu apraidi.



Atgriezties pašreizējā televīzijas pārraidē

Lai pārslēgtu atpakaļ uz pašreizējo televīzijas pārraidi, nospiediet  (Apturēt).



Kad pārslēdzat uz digitālu kanālu, USB cietais disks sāk veidot apraides buferi. Kad pārslēdzat uz citu digitālo kanālu, jaunā kanāla apraide tiek izveidots buferis un iepriekšējā kanāla apraide tiek notīrīta. Kad pārslēdzat uz pievienotu ierīci (Blu-ray disku atskaņotāju vai digitālo uztvērēju), USB cietais disks pārtrauc bufera izveidi un apraide tiek notīrīta. Tāpat arī, pārslēdzot televizoru gaidstāves režīmā, apraide tiek notīrīta.

Ierakstot programmu USB cietajā diskā, televīzijas pārraidi nevar pauzēt.

Tūlītēja atkārtošana

Skatoties televīzijas pārraidi digitālā TV kanālā, varat vienkārši tūlīt atkārtoti atskaņot šo pārraidi. Lai atkārtoti demonstrētu televīzijas pārraides pēdējās 10 sekundes, nospiediet  (Pauze) un  (Pa kreisi). Varat atkārtoti nospiegt , līdz sasniedzat saglabāto pārraižu sākumu vai maksimālo laiku.

Progresa josla

Kad progresa josla redzama ekrānā, nospiediet  (Attīt) vai  (Patīt uz priekšu), lai izvēlētos, no kuras vietas vēlaties sākt skatīties pauzēto apraidi. Nospiediet šos taustiņus atkārtoti, lai mainītu ātrumu.

---

# Sākuma izvēlne

---

## Par sākuma izvēlni

### Kanāli

Šajā rindā iekļauti visi kanāli.

### Avoti

Šajā rindā iekļauti visi šajā televizorā pieejamie avoti.

### Utilītas

Šajā rindā iekļautas lietotājam pieejamās televizora funkcijas.

### Ātrie iestatījumi

Šajā rindā iekļauti lietotājam pieejamie iestatījumi.

## Sākuma izvēlnes atvēršana

Lai atvērtu sākuma izvēlni un atvērtu elementu...

1 - Nospiediet **↑** Sākums .

2 - Atlasiet vienumu un nospiediet **OK** (Labi), lai to atvērtu vai startētu.

3 - Nospiediet **←** BACK (Atpakaļ), lai aizvērtu sākuma izvēlni, neko nestrādējot.

---

# Utilītas

## Smart TV

Atver Smart TV lapu.

## TV ceļvedis

Lai iegūtu papildinformāciju, sadaļā **Palīdzība** nospiediet krāsaino taustiņu **— Atslēgvārdi** un atrodi **TV ceļvedis**.

## Ierakstīšana

Lai iegūtu papildinformāciju par ierakstīšanu, sadaļā **Palīdzība** nospiediet krāsaino taustiņu **— Atslēgvārdi** un atrodi **Ierakstīšana**.

## Kanāls

Skatīt kanālu sarakstu.

## Programmatūras atjaunināšana

Lai iegūtu papildinformāciju par ierakstīšanu, sadaļā **Palīdzība** nospiediet krāsaino taustiņu **— Atslēgvārdi** un atrodi **Atjaun.progr.**

## Demo Me

Skatīties Demo Me demonstrāciju šajā televizorā.

## Palīdzība

Atveriet palīdzības lapu.

# Netflix

Ja jums ir Netflix abonements, varat skatīties Netflix šajā televizorā. Jūsu televizoram jābūt interneta savienojumam.

Lai atvērtu Netflix, nospiediet **NETFLIX**, lai atvērtu Netflix aplikāciju. Varat atvērt Netflix nekavējoties, kad televizors ir gaidstāvē.

[www.netflix.com](http://www.netflix.com)





# Avoti

## 13.1

### Pārslēgšana uz ierīci

Avotu sarakstā varat pārslēgt uz jebkuru no pievienotajām ierīcēm. Varat pārslēgt uz uztvērēju, lai skatītos televīziju, atvērt pievienota USB zibatmiņas diska saturu vai skatīt ierakstus, kas veikti pievienotā USB cietajā diskā. Varat pārslēgt uz pievienotajām ierīcēm, lai skatītos pārraidi, digitālo uztvērēju vai Blu-ray disku atskaņotāju.

Lai pārslēgtu uz pievienotu ierīci ...

- 1 - Nospiediet  **SOURCES** (Avoti), lai atvērtu avotu izvēlni.
- 2 - Atlasiet vienu elementu avotu sarakstā un nospiediet **OK** (Labi). Televīzora būs redzama šīs ierīces pārraide vai saturs.
- 3 - Vēlreiz nospiediet  **SOURCES** (Avoti), lai aizvērtu izvēlni.

#### Atskaņošana/demonstrēšana ar vienu pieskārienu



Ja televizors ir gaidstāves režīmā, disku atskaņotāju varat ieslēgt ar televizora tālvadības pulti. Lai ieslēgtu gan disku atskaņotāju, gan televizoru no gaidstāves režīma un uzreiz sākt diska atskaņošanu, televizora tālvadības pultī nospiediet  (Atskaņot). Ierīcei jābūt pievienotai, izmantojot HDMI vadu, un gan ierīcē, gan televizorā jābūt ieslēgtai funkcijai HDMI CEC.

## 13.2

### TV ievades opcijas

Dažas TV ievades ierīces nodrošina īpašus iestatījumus.

Lai iestatītu opcijas noteiktai TV ievadei...

- 1 - Nospiediet  **SOURCES** (Avoti).
- 2 - Sarakstā atlasiet TV ievadi un nospiediet **OK** (Labi).
- 3 - Nospiediet  **OPTIONS** (Opcijas). Šeit varat iestatīt opcijas atlasītajai TV ievadei.
- 4 - Vēlreiz nospiediet  **OPTIONS** (Opcijas), lai aizvērtu opciju izvēlni.

Iespējamās opcijas...

#### Vadības pogas



Izmantojot šo opciju, varat kontrolēt pievienotu ierīci ar televizora tālvadības pulti. Ierīcei jābūt pievienotai, izmantojot HDMI vadu, un gan ierīcē, gan televizorā jābūt ieslēgtai funkcijai HDMI CEC.

#### Ierīces informācija

Atveriet šo opciju, lai skatītu informāciju par pievienoto ierīci.

## 13.3

### Savienojumu skenēšana

Lai atkārtoti skenētu savienojumus un atjauninātu avotu izvēlni, nospiediet  **Skenēt savienojumus**. (Ja taustiņš  ir pieejams ekrāna apakšdaļā.)

## 13.4



### Spēle vai dators

Ierīces tips nosaka attēla un skaņas stilus, izšķirtspējas vērtības un citas specifikācijas. Jums nav jāuztraucas par perfektiem iestatījumiem.

Dažu ierīču gadījumā ierīces tips nav tik viegli nosakāms. Spēļu konsolē var būt iebūvēts Blu-ray disku atskaņotājs, un tips ir iestatīts kā Atskaņotājs, jo tā galvenokārt tiek izmantota kā disku atskaņotājs. Šāda veida ierīcēm varat īslaicīgi pārslēgt uz perfektiem iestatījumiem spēļu spēlēšanai. Vai arī pārslēdziet uz perfektiem iestatījumiem pievienotam datoram.

Varat izmantot tikai iestatījumu **Spēle vai dators**, kad pārslēdzat uz pievienotu ierīci avotu izvēlnē. Atlasītajai ierīcei tiek saglabāts iestatījums Spēle vai dators.

Lai manuāli pārslēgtu uz perfektiem iestatījumiem spēļu spēlēšanai vai datoram...

- 1 - Nospiediet  atlasiet **Attēls > Detalizēti** un nospiediet **OK** (Labi).
- 2 - Atlasiet **Spēle vai dators** un nospiediet **OK** (Labi).
- 3 - Atlasiet **Spēle, Dators** vai **Izslēgts**.
- 4 - Nospiediet  (pa kreisi), lai pārietu vienu soli atpakaļ, vai nospiediet  **BACK** (Atpakaļ), lai aizvērtu izvēlni.

Atcerieties, ka šis iestatījums ir jāizslēdz, kad esat beidzis spēlēt.

# Video, fotoattēli un mūzika







## 14.1

### No USB savienojuma

Televizorā varat skatīt fotoattēlus vai atskaņot mūziku un video no pievienota USB zibatmiņas diska vai USB cietā diska.

Kad televizors ir ieslēgts, pievienojiet USB zibatmiņas disku vai USB cieto disku vienam no USB portiem. Televizors nosaka ierīci un parāda multivides failu sarakstu.

Ja failu saraksts neparādās automātiski...

- 1 - Nospiediet  SOURCES (Avoti), atlasiet  USB un nospiediet  OK (Labi).
- 2 - Atlasiet  USB ierīces un nospiediet  (pa labi), lai atlasītu nepieciešamo USB ierīci.
- 3 - Varat pārlūkot failus mapju struktūrā, ko esat organizējis diskā.
- 4 - Lai apturētu video, fotoattēlu un mūzikas atskaņošanu, nospiediet  EXIT (Iziet).

**Brīdinājums!**



Ja mēģināt pauzēt vai ierakstīt raidījumu, kad televizoram ir pievienots USB cietais disks, televizorā tiek parādīts aicinājums formatēt USB cieto disku. Veicot formatēšanu, USB cietajā diskā tiks izdzēsti visi faili.

## 14.2

### No datora

Ja televizors un dators atrodas vienā tīklā, televizorā var pārlūkot un atskaņot failus, kas saglabāti datorā.

Datorā instalējiet multivides servera programmatūru, piemēram, Twonky™, lai koplietotu failus televizorā. Televizorā redzami jūsu faili un mapes, kā tie ir organizēti datorā.

Lai datorā pārlūkotu failus, nospiediet  SOURCES (Avoti), atlasiet  Pārlūkot tīklu un nospiediet  OK (Labi).

## Izvēlņu josla un kārtošana

Kad USB ierīce ir pievienota, televizors kārto failus pēc tipa. Pārejiet uz izvēlņu joslu un atlasiet meklējamā faila tipu.

Pārlūkojot datorā saglabātus failus, tos var pārlūkot tikai tā, kā tie datorā ir sakārtoti mapēs.

### Izvēlņu josla

Pārejiet uz izvēlņu joslu un atlasiet tā faila tipu, ko vēlaties skatīt vai atskaņot.

Atlasiet **Foto**, **Mūzika** vai **Filma**, vai **Videoklipi**. Vai arī varat atvērt skatu  **Mapes** un pārlūkot mapes, lai meklētu failu.

### Kārtošana

Lai pārlūkotu fotoattēlus pēc datuma, mēneša, gada vai alfabētiskā secībā pēc nosaukuma, nospiediet

 **Kārtot**.











Lai pārlūkotu mūziku pēc albuma, izpildītāja, žanra vai alfabētiskā secībā pēc nosaukumu, nospiediet  **Kārtot**.

Video ir sakārtoti alfabētiskā secībā.

## 14.4

### Videoklipu atskaņošana

#### Atskaņot video

- Lai atskaņotu video, izvēlnes joslā atlasiet **Filma** vai **Videoklipi**, atlasiet video un nospiediet  OK (Labi).
- Ja tajā pašā mapē ir vairāki video, nospiediet  **Atskaņot visu**, lai atskaņotu visus mapē esošos video.
- Lai pārietu pie nākamā vai iepriekšējā video, nospiediet  + vai  -.
- Lai pauzētu video, nospiediet  OK (Labi). Lai turpinātu, vēlreiz nospiediet  OK (Labi).
- Lai video pārvietotos par 10 sekundēm uz priekšu vai atpakaļ, nospiediet  vai .
- Lai attītu vai tītu uz priekšu, nospiediet  vai . Nospiediet taustiņus vairākas reizes, lai palielinātu ātrumu: 2x, 4x, 8x, 16x, 32x.
- Lai apturētu video atskaņošanu, nospiediet  (Apturēt).

#### Informācija

Lai skatītos informāciju par video (atskaņotāja galviņas pozīciju, ilgumu, nosaukumu, datumu u. c.), atlasiet video un nospiediet  **INFO** (Informācija). Nospiediet to vēlreiz, lai paslēptu informāciju.

---

## Video opcijas

Video atskaņošanas laikā nospiediet  **OPTIONS** (Opcijas), lai...

- **Subtitri** – ja pieejami, varat **ieslēgt**, **izslēgt** vai **ieslēgt bez skaņas**.
- **Subtitru valoda** – ja pieejama, varat izvēlēties subtitru valodu.
- **Rakstzīmju kopa** – ja pieejama, varat izvēlēties rakstzīmju kopu.
- **Audio valoda** – ja pieejama, varat izvēlēties audio valodu.
  
- **Atkārtot** – atskaņo visus šajā mapē esošos videoklipus vienreiz vai nepārtraukti.
- **Statuss** – parāda informāciju par videoklipu.
- **Subtitri lestatījumi** – var pielāgot subtitru fonta stilu.

---



14.5

## Fotoattēlu skatīšana

### Skatīt fotoattēlus

Lai skatītu fotoattēlus, izvēlņu joslā atlasiet **Foto**, pēc tam atlasiet fotoattēla sīktēlu un nospiediet **OK** (Labi).

Ja tajā pašā mapē ir vairāki fotoattēli, atlasiet fotoattēlu un nospiediet  **Slīdrāde**, lai sāktu visu mapē esošo fotoattēlu slīdrādi.

Lai pārietu pie nākamā vai iepriekšējā fotoattēla, nospiediet  + vai  - .

Lai apturētu slīdrādi vai aizvērtu fotoattēlu, nospiediet  (Apturēt).

### Informācija



Lai skatītu informāciju par fotoattēlu (lielumu, izveidošanas datumu, faila ceļu u. c.), atlasiet fotoattēlu un nospiediet  **INFO** (Informācija). Nospiediet to vēlreiz, lai paslēptu informāciju.

---

## Slīdrāde ar mūziku

Varat vienlaikus skatīties fotoattēlu slīdrādi un klausīties mūziku. Vispirms sāciet atskaņot mūziku, pēc tam sāciet fotoattēlu slīdrādi.

Lai atskaņotu mūziku ar slīdrādi...

- 1 - Atlasiet dziesmu vai mapi ar dziesmām un nospiediet **OK** (Labi).
- 2 - Nospiediet  **INFO** (Informācija), lai paslēptu pārlūkprogrammas sarakstu.
- 3 - Nospiediet  **BACK** (Atpakaļ).
- 4 - Tagad izmantojiet navigācijas bultiņas, lai atlasītu mapi ar fotoattēliem.
- 5 - Atlasiet mapi ar fotoattēliem un nospiediet  **Atskaņot visu** .

6 - Lai apturētu slīdrādi, nospiediet  **BACK** (Atpakaļ).

---

## Fotoattēlu opcijas

Kad ekrānā ir fotoattēls, nospiediet  **OPTIONS** (Opcijas), lai...









- **Jaukt** – atskaņot failus nejaušā kārtībā.
- **Atkārtot** – demonstrēt slīdrādi vienreiz vai nepārtraukti.
- **Slīdrādes ātrums** – iestata slīdrādes ātrumu.
- **Slīdrādes pāreja** – iestata fotoattēlu pārejas stilu.

---

14.6

## Mūzikas atskaņošana

### Mūzikas atskaņošana

- Lai atskaņotu mūziku, izvēlnes joslā atlasiet **Mūzika**, atlasiet dziesmu un nospiediet **OK** (Labi).
- Ja tajā pašā mapē ir vairākas dziesmas, nospiediet  **Atskaņot visu**, lai atskaņotu visas mapē esošās dziesmas.
- Lai pārietu pie nākamās vai iepriekšējās dziesmas, nospiediet  + vai  - .
- Lai pauzētu mūziku, nospiediet **OK** (Labi). Lai turpinātu, vēlreiz nospiediet **OK** (Labi).
- Lai dziesmā pārvietotos par 10 sekundēm uz priekšu vai atpakaļ, nospiediet  vai .
- Lai attītu vai tītu uz priekšu, nospiediet  vai . Nospiediet taustiņus vairākas reizes, lai palielinātu ātrumu: 2x, 4x, 8x, 16x, 32x.
- Lai apturētu mūzikas atskaņošanu, nospiediet  (Apturēt).

### Informācija

Lai skatītu informāciju par dziesmu (nosaukumu, izpildītāju, ilgumu u. c.), atlasiet dziesmu un nospiediet  **INFO** (Informācija). Nospiediet to vēlreiz, lai paslēptu informāciju.

---

## Mūzikas opcijas

Mūzikas atskaņošanas opcijas...

- **Atkārtot** – atskaņo visas šajā mapē esošās dziesmas vienreiz vai nepārtraukti.

# Viedtālruni un planšetdatori

## Aplikācija TV Remote App

Jaunā aplikācija Philips TV Remote App jūsu viedtālrunī vai planšetdatorā ir jūsu jaunais televizora draugs.

Izmantojot TV Remote App, varat pārvaldīt multivīdi sev visapkārt. Nosūtiet fotoattēlus, mūziku vai videoklipus uz lielo televizora ekrānu vai skatieties jebkuru TV kanālu savā planšetdatorā vai tālrunī. Atrodiet interesējošu pārraidi TV ceļvedī un skatieties tālrunī vai televizorā. Izmantojot TV Remote App, savu tālruni varat lietot kā tālvadības pulti.

Lejupielādējiet Philips TV Remote App no sava iecienītā aplikāciju veikala jau šodien.

Philips TV Remote App ir pieejama iOS un Android un ir bez maksas.

### Wi-Fi Smart Screen

Lai skatītos digitālās televīzijas kanālus viedtālrunī vai planšetdatorā, izmantojot Philips TV Remote App, jāieslēdz Wi-Fi Smart Screen. Lai iegūtu papildinformāciju, sadaļā **Palīdzība** nospiediet krāsaino taustiņu **Atslēgvārdi** un atrodiet **Wi-Fi Smart Screen**.

## Miracast

### Par Wi-Fi Miracast

Varat skatīt savus fotoattēlus vai atskaņot mūziku un videoklipus no mobilās ierīces savā televizorā, izmantojot Wi-Fi Miracast™. Mobilajai ierīcei un televizoram jābūt diapazonā, kas parasti nozīmē, ka tām jāatrodas vienā telpā.

Pārbaudiet, vai jūsu mobilā ierīce ir gatava Miracast.

Jūsu televizors ir **Wi-Fi CERTIFIED Miracast™** ierīce. Izmantojot Miracast™, varat bezvadu tīklā skatīties un koplietot sava viedtālruna, planšetdatora vai datora ekrānu sava televizora ekrānā. Varat straumēt videoklipus (audio un video), koplietot fotoattēlus vai citus vienumus, kas redzami ierīces ekrānā. Ierīce nav jāpievieno mājas tīklam. Gan televizoram, gan ierīcei jābūt Wi-Fi CERTIFIED Miracast™ ierīcēm un jābūt ieslēgtai lietojumprogrammai Miracast.

Uz šajā televizorā esošo lietojumprogrammu Miracast attiecas HDCP protokols, un nav iespējams parādīt no

ierīces nosūtītu, ar autortiesībām aizsargātu maksas saturu. Maksimālā atbalstītā video izšķirtspēja ir 720p, kas paredzēta 2,4 GHz Wi-Fi, vai 1080p, kas paredzēta 5 GHz Wi-Fi.

Lai iegūtu papildinformāciju par Wi-Fi CERTIFIED Miracast™, atveriet vietni [www.wi-fi.org](http://www.wi-fi.org)

Wi-Fi®, Wi-Fi CERTIFIED logotips, Wi-Fi logotips ir reģistrētas Wi-Fi Alliance preču zīmes. Wi-Fi CERTIFIED Miracast™, Miracast™ ir Wi-Fi Alliance preču zīmes.

## Miracast ieslēgšana

Pārliecinieties, ka Wi-Fi Miracast ir ieslēgta.

- 1 - Nospiediet  atlasiet **Tīkls** un nospiediet **►** (pa labi), lai atvērtu izvēlni.
- 2 - Atlasiet **Wi-Fi Miracast** un nospiediet **OK** (Labi).
- 3 - Atlasiet **ieslēgt** un nospiediet **OK** (Labi).
- 4 - Nospiediet **◀** (pa kreisi), ja nepieciešams, vairākkārt, lai aizvērtu izvēlni.

## Ekrāna koplietošana televizorā

Lai koplietotu viedtālruna, planšetdatora vai datora ekrānu televizorā...

- 1 - Ieslēdziet televizoru.
- 2 - Ierīces iestatījumu izvēlnē iestatiet ierīci pārraidīt vai dublēt tās displeja saturu. Miracast izmanto Wi-Fi Direct™.
- 3 - Ierīcē meklējiet pieejamās Miracast ierīces un atlasiet televizoru, ar ko izveidot savienojumu.
- 4 - Televizorā piekūrtiet savienojuma izveides pieprasījumam. Iespējams, tiksicināts televizorā ievadīt ierīces PIN kodu - ievadiet ciparus ar tālvadības pults ciparu taustiņiem. Vai arī tiks parādīts aicinājums ievadīt PIN kodu ierīcē. Ja tiek izveidots savienojums, televizorā būs redzams ierīces ekrāns.
- 5 - Ierīcē atlasiet videoklipus, fotoattēlus vai failus, ko vēlaties skatīties televizorā.

\* Miracast atbalsta WiDi 3.5 un jaunākas versijas.

Wi-Fi savienojums (piem., "DIRECT\_tvnosaukums"), iespējams, būs redzams arī citu tīkla ierīču pieejamo tīklu sarakstos, piem., klēpj datorā. Taču šo savienojumu var izmantot tikai Wi-Fi Miracast ierīces.

## Koplietošanas pārtraukšana

Varat pārtraukt ekrāna koplietošanu no televizora vai mobilās ierīces.

### No ierīces

No lietojumprogrammas, kas izmantota Miracast startēšanai, varat atvienot ierīci un pārtraukt tās

ekrāna demonstrēšanu televizorā. Televizors pārslēgsies atpakaļ uz pēdējo atlasīto programmu.

## No televizora

Lai pārtrauktu ierīces ekrāna demonstrēšanu televizorā, varat . . .

- nospieš **TV** EXIT (Iziet), lai skatītos televīzijas apraidi;
- nospieš **↑** Sākums, lai skatītos televizorā citu saturu;
- nospieš **☐** SOURCES (Avoti), lai atvērtu avotu izvēlni un atlasītu pievienotu ierīci.

---

## Ierīces bloķēšana

Pirmoreiz saņemot pieprasījumu izveidot savienojumu ar ierīci, varat bloķēt ierīci. Šis pieprasījums un visi turpmākie pieprasījumi no šīs ierīces tiks ignorēti.

Lai bloķētu ierīci...

Atlasiet **Bloķēt...** un nospiediet **OK** (Labi).

### Visu ierīču atbloķēšana

Visas iepriekš pievienotās un bloķētas ierīces tiek saglabātas Wi-Fi Miracast savienojumu sarakstā. Ja notīrīsiet šo sarakstu, visas bloķētās ierīces tiks atbloķētas.

Lai atbloķētu visas bloķētās ierīces...

1 - Nospiediet **⚙**, atlasiet **Tīkls** un nospiediet **OK** (Labi).

2 - Atlasiet **Atiestatīt Wi-Fi Miracast savienojumus** un nospiediet **OK** (Labi). Saraksts ir notīrīts.

3 - Nospiediet **◀** (pa kreisi), ja nepieciešams, vairākkārt, lai aizvērtu izvēlni.

### Iepriekš pievienotas ierīces bloķēšana

Ja vēlaties bloķēt iepriekš pievienotu ierīci, vispirms jānotīra Wi-Fi Miracast savienojumu saraksts. Ja notīrīsiet šo sarakstu, jums atkal būs jāapstiprina vai jābloķē katras ierīces savienojums.

---

## Ekrāna aizkave

Standarta aizkave, koplietojot ekrānu ar Miracast, ir aptuveni 1 sekunde. Aizkave var būt ilgāka, ja izmantojat vecākas ierīces/datorus ar mazāku apstrādes jaudu.

---

15.3

## MHL

Šis televizors ir saderīgs ar MHL™.

Ja jūsu mobilā ierīce ir saderīga arī ar MHL, varat savienot mobilo ierīci ar televizoru, izmantojot MHL vadu. Kad MHL vads ir pievienots, varat kopīgot mobilās ierīces saturu televizora ekrānā. Jūsu mobilā ierīce vienlaikus uzlādē tās akumulatoru. MHL savienojums ir ideāli piemērots, lai skatītos filmas vai spēlētu spēles no mobilās ierīces televizorā ilgāku laiku.

### Uzlāde

Kad MHL vads ir pievienots, jūsu ierīce tiks uzlādēta, kamēr televizors ir ieslēgts (nevis gaidstāvē).

### MHL vads

Nepieciešams pasīvs MHL vads (HDMI-Micro USB), lai savienotu mobilo ierīci ar televizoru. Jums nepieciešams papildu adapteris, lai izveidotu savienojumu ar mobilo ierīci. Lai pievienotu MHL vadu pie televizora, izmantojiet **HDMI 1 MHL** savienojumu.



MHL, Mobile High-Definition Link un MHL logotips ir MHL, LLC reģistrētas preču zīmes.

Lai iegūtu papildinformāciju, sadaļā **Palīdzība** nospiediet **—** **Atslēgvārdi** un atrodiat HDMI MHL.

---

15.4

## Smart TV

---

### Par Smart TV

Pievienojiet šo televizoru internetam un atklājiet jaunu televīzijas pasauli. Varat izveidot vadu savienojumu ar maršrutētāju vai izveidot savienojumu bezvadu tīklā, izmantojot Wi-Fi.

Ja televizors ir savienots ar mājas tīklu, varat tajā rādīt attēlus, izmantojot viedtālruni, atskaņot televizorā videoklipus, kas saglabāti datorā, vai izmantot planšetdatoru kā televizora tālvadības pultī.

Izmantojot savu televizoru ar interneta savienojumu, varat skatīties iznomātus video no tiešsaistes video veikala, lasīt tiešsaistes TV ceļvedi vai ierakstīt iecienītās TV pārraides USB cietajā diskā. Smart TV lietojumprogrammas papildina jūsu ikdienu ar dažāda veida izklaidi un ērtiem pakalpojumiem.

---

## Nepieciešamais aprīkojums

Lai izmantotu Smart TV aplikācijas, pievienojiet televizoru maršrutētājam ar liela ātruma (platjoslas) interneta savienojumu. Varat izmantot mājas tīklu, kas pievienots internetam. Jums nav nepieciešams dators.

Lai iegūtu papildinformāciju, nospiediet  **Atslēgvārdi** un atrodiat **Tīkls**.

### Padoms

Lai vieglāk ievadītu tekstu vai pārvietotos interneta lapā, varat televizoram pievienot USB tastatūru un USB peli.

Lai iegūtu papildinformāciju, nospiediet  **Atslēgvārdi** un atrodiat **USB tastatūra** vai **USB pele**.

---

## Smart TV uzstādīšana

Pirmajā reizē, kad atverat Smart TV, jākonfigurē savienojums. Izlasiet un piekrītiat noteikumiem, lai turpinātu. Ja nevēlaties iestatīt Smart TV, nospiediet  **BACK** (Atpakaļ).

### Vecāku kontrole

Lai bloķētu aplikācijas ar 18+ novērtējumu . . .

- 1 - Ieslēdziet Smart TV vecāku kontroli, atlasot **Iespējot** un pēc tam nospiežot **OK** (Labi).
- 2 - Ievadiet atbloķēšanas PIN kodu pēc izvēles.
- 3 - Apstipriniet savu PIN kodu.

Tagad lietojumprogrammas ar ierobežojumu Pieaugušajiem 18+ ir bloķētas. Lai atvērtu bloķētu aplikāciju, atlasiet aplikāciju un nospiediet **OK** (Labi). Televizorā būs redzams aicinājums ievadīt 4 ciparu kodu.

---

## Smart TV lietojumprogrammas

### Sadaļas Smart TV atvēršana

Smart TV sākuma lapa ir jūsu saite ar internetu. Varat iznomāt filmas tiešsaistē, lasīt laikrakstus, skatīties videoklipus un klausīties mūziku, kā arī iepirkties tiešsaistē vai skatīties TV raidījumus, kad vēlaties, izmantojot tiešsaistes TV.

Lai to izdarītu, atveriet Aplikācijas - Interneta vietnes, kas pielāgotas televizoram. Kad televizors ir pievienots internetam, varat atvērt Smart TV.

### Sadaļas Smart TV atvēršana

Lai atvērtu Smart TV sākuma lapu, nospiediet  **Smart TV** .

Vai arī varat nospiegt  **Sākums** > **Utilītas**, atlasiet  **Smart TV** un nospiediet **OK** (Labi).

Televizors izveido savienojumu ar internetu un atver

Smart TV sākuma lapu. Tas var aizņemt dažas sekundes.

### Sadaļas Smart TV aizvēršana

Lai aizvērtu Smart TV sākuma lapu, nospiediet  **Sākums** un atlasiet citu darbību.

TP Vision Europe B.V. neuzņemas atbildību par satura pakalpojumu sniedzēju piedāvāto saturu un tā kvalitāti.

---

## Smart TV sākuma lapa

- 1 - Pašlaik televīzijā
- 2 - Jūsu lietojumprogrammas
- 3 - Aplikāciju galerija
- 4 - Internets
- 5 - Ieteicamās aplikācijas
- 6 - Sākuma izvēlne, meklēšana
- 7 - Vadības krāsu taustiņi

### Jūsu aplikācijas

Jūs startējat aplikācijas no Smart TV sākuma lapas. Ja sākuma lapā vēl nav nevienas aplikācijas, varat pievienot aplikācijas no aplikāciju galerijas.

### Aplikāciju galerija

Sadaļā App Gallery (Lietojumprogrammu galerija) ir visas pieejamās lietojumprogrammas.

### Internets

Izmantojot interneta lietojumprogrammu, varat televizorā pārlūkot globālo tīmekli. Televizorā varat skatīt jebkuru interneta vietni, tomēr lielākā daļa nav pielāgota skatīšanai televizora ekrānā.  
- Daži spraudņi (piemēram, lai skatītos lapas vai video) televizorā nav pieejami.  
- Interneta lapas tiek attēlotas pa vienai lapai pilnekrāna režīmā.

### Ieteicamās aplikācijas

Šajā logā Philips piedāvā ieteicamo aplikāciju klāstu jūsu valstij, tiešsaistes TV aplikācijas vai nomas filmu izlasi no video veikaliem. Varat tās atlasīt un atvērt ieteicamo aplikāciju logā.

### Sākuma izvēlne, meklēšana

Izmantojot meklēšanu, sadaļā App Gallery (Lietojumprogrammu galerija) varat meklēt vajadzīgās lietojumprogrammas.

Ievadiet atslēgvārdu teksta laukā, atlasiet  un nospiediet **OK** (Labi), lai sāktu meklēšanu. Varat ievadīt nosaukumus, virsrakstus, žanrus un apraksta atslēgvārdus, lai meklētu.

Vai arī varat atstāt teksta lauku tukšu un meklēt populārākos meklējumus/atslēgvārdus plašā kategoriju diapazonā. Atrasto atslēgvārdu sarakstā atlasiet atslēgvārdu un nospiediet **OK** (Labi), lai meklētu vienumus ar šo atslēgvārdu.



---

## Aplikācijas atvēršana

Lai atvērtu aplikāciju, tā vispirms jāpievieno aplikāciju sarakstam Smart TV sākuma lapā. Aplikācijas var pievienot sarakstam izmantojot aplikāciju galeriju. Jūsu aplikāciju saraksts Smart TV sākuma lapā var būt vairākas lapas garš. Izmantojiet bultiņu taustiņus, lai pārietu uz nākamo vai iepriekšējo lapu.

## Aplikācijas atvēršana

Lai atvērtu aplikāciju . . .

1 - Nospiediet  **Sākums** > **Utilītas** >  **Smart TV**.

2 - Sākuma lapā atlasiet aplikācijas ikonu un nospiediet **OK (Labi)**.

Aplikācijā nospiediet  **BACK (Atpakaļ)**, lai pārietu uz iepriekšējo darbību vai lapu.

## Aplikācijas aizvēršana

Lai aizvērtu aplikāciju un atgrieztos Smart TV sākuma lapā, nospiediet  **Smart TV** .

## Aplikācijas lapas atkārtota ielāde

Ja aplikācijas lapa netika pareizi ielādēta, nospiediet  **OPTIONS** (Opcijas) un atlasiet **Ielādēt vēlreiz**, lai vēlreiz ielādētu lapu.

## Tālummaiņa



Lai izmantotu tālummaiņu aplikācijas lapā . . .

1 - Nospiediet  **OPTIONS** (Opcijas) un atlasiet **Tālummainīt lapu**.

2 - Izmantojiet slīdjoslu, lai iestatītu tālummaiņas līmeni.

3 - Lai atjaunotu parasto skatu, atiestatiet slīdjoslu.

## Drošības informācijas skatīšana

Varat pārbaudīt lietojumprogrammas drošības līmeni. Aplikācijas lapā nospiediet  **OPTIONS** (Opcijas) un atlasiet **Drošības informācija**. Ja blakus ielādes animācijai ekrāna apakšdaļā redzama slēdzene , transakcija ir droša.

## Atsauksmes par aplikāciju

Atlasiet aplikāciju un nospiediet  **Atsauksmes** , lai atlasītu pogu “patīk” vai “nepatīk” un nosūtītu ieteikumu vai piezīmi. Varat arī ziņot par aplikācijas nepareizu darbību.

## Aplikāciju pārvaldība

Smart TV sākuma lapā esošajā aplikāciju sarakstā varat veikt tālāk norādītās darbības. . . .

### • Noņemt aplikāciju

Lai noņemtu aplikāciju no saraksta, atlasiet aplikācijas ikonu un nospiediet  **Noņemt** . Aplikācija joprojām ir pieejama aplikāciju galerijā.

### • Pārvietot aplikāciju

Lai mainītu aplikācijas pozīciju sarakstā, noklikšķiniet uz tās ikonas, nospiediet  **Pārvietot** un pārvietojiet aplikāciju ar bultiņu taustiņiem. Nospiediet taustiņu

**OK (Labi)**, lai apstiprinātu izraudzīto pozīciju.

### • Aplikācijas pārvaldība

Lai pārvaldītu aplikāciju, kas iekļauta sarakstā, atlasiet aplikācijas ikonu un nospiediet  **Pārvaldīt** .

---

## Aplikāciju galerija

Smart TV televizorā atveriet sadaļu **Progr. galer.**, lai pārlūkotu aplikācijas — televizoram pielāgotu tīmekļa vietņu kolekciju.

Atrodiet aplikāciju YouTube videoklipiem, valsts laikrakstam, tiešsaistes foto albumam u.c. Pieejamas aplikācijas, lai iznomātu video no tiešsaistes video veikala, un aplikācijas, lai skatītos nokavētās pārraides. Ja aplikāciju galerijā nav ietverta meklētās aplikācijas, izmēģiniet meklēt tīmeklī un internetā no televizora.

---

## Video nomas aplikācijas

Izmantojot video veikala aplikācijas Smart TV, varat iznomāt iecienīto filmu no tiešsaistes video veikala. Varat droši norēķināties, izmantojot kredītkarti.

### Iznomājiet filmu

1 - Aplikāciju sarakstā atveriet video nomas aplikāciju vai atlasiet ieteicamo video Smart TV sākuma lapā.

2 - Atlasiet filmu.

3 - Veiciet tiešsaistes maksājumu.

4 - Sāciet skatīties. Varat izmantot taustiņus  (Atskaņot) un  (Pauze).

Lielākajā daļā video nomu jāizveido pieteikšanās konts.

### Video straumēšana

Šajā televizorā varat skatīties iznomātās filmas video straumēšanas formātā. Filmu varat skatīties uzreiz. Iespējams, būs nepieciešams USB cietais disks, lai saglabātu video buferi. Ja televizoram ir pievienots USB cietais disks, varat lejupielādēt iznomātās filmas no video veikaliem, kas piedāvā tikai filmu lejupielādi. Varat pauzēt vai atkārtoti sākt lejupielādētas nomas filmas skatīšanos. Par filmu nomas termiņu jautājiet video nomā.

### Interneta trafiks

Straumējot vai lejupielādējot daudzus video, varat pārsniegt interneta trafika mēneša limitu.



---

## Tiešsaistes televīzija

Izmantojot tiešsaistes televīzijas lietojumprogrammu Smart TV sākuma lapā\*, varat skatīties TV raidījumus, ko nepaspējāt noskatīties, vai skatīties pārraides sev izdevīgā laikā.

## Tiešsaistes televīzijas atvēršana

Lai atvērtu tiešsaistes TV aplikāciju . . .

- 1 - Nospiediet  Smart TV .
- 2 - Sākuma lapā atlasiet  Tiešsaistes TV ikonu un nospiediet OK (Labi).
- 3 - Lapā atlasiet raidījumu un nospiediet OK (Labi), lai sāktu skatīties. Varat izmantot taustiņus ► (Atskaņot) un || (Pauze).

### Saraksts pēc raidorganizācijām

Lai skatītu tiešsaistes televīzijas raidījumus, kas sakārtoti pēc raidorganizācijas, nospiediet  Visas raidorganizācijas.

Atlasiet raidorganizāciju un nospiediet OK (Labi).





\* Ja pieejams jūsu reģionā.

---

## Multi View

Kamēr izmantojat Smart TV aplikāciju vai pārlūkojat internetu, varat skatīties pašreizējo televīzijas kanālu. **Multi view** atver mazu ekrānu televīzijas kanāla vērošanai blakus Smart TV ekrānam.

Lai atvērtu Multi view...

- 1 - Nospiediet  SMART TV, lai atvērtu Smart TV.
- 2 - Aplikācijas atvēršana.
- 3 - Nospiediet  MULTI VIEW, lai atvērtu mazo ekrānu.
- 4 - Nospiediet  + vai  -, lai mainītu televīzijas kanālu mazajā ekrānā.

---

## Smart TV atiestatīšana

Lai atiestatītu Smart TV savienojumu, notīriet interneta atmiņu televizorā.

Tiek notīrīta Philips Smart TV reģistrācija un vecuma ierobežojuma iestatījumi, video nomas lietojumprogrammas pieteikšanās dati, visas iecienītās Smart TV lietojumprogrammas, interneta grāmatzīmes un vēsture.

Lai notīrītu interneta atmiņu...

- 1 - Nospiediet , atlasiet Tīkls un nospiediet ► (pa labi), lai atvērtu izvēlni.
- 2 - Atlasiet **Notīrīt interneta atmiņu** un nospiediet OK (Labi).
- 3 - Atlasiet OK (Labi), lai apstiprinātu.
- 4 - Nospiediet ◀ (pa kreisi), ja nepieciešams, vairākkārt, lai aizvērtu izvēlni.



---

# Multi room

---

## Multi room izmantošana

---

### Pirmā lietošanas reize

Pirmoreiz lietojot Multi room, ieslēdziet abus televizorus.





Kad šis televizors ir izveidojis savienojumu ar otru televizoru, otrs televizors automātiski parādīsies tīkla pārlūkošanas izvēlnē, pat ja tas ir gaidstāves režīmā.

---

### TV tīkla nosaukums

Ja mājas tīklā ir vairāki televizori, varat pārdēvēt šo televizoru.

Lai mainītu televizora nosaukumu...

- 1 - Nospiediet , atlasiet Tīkls un nospiediet  (pa labi), lai atvērtu izvēlni.
- 2 - Atlasiet TV tīkla nosaukums un nospiediet  (Labi).
- 3 - Ievadiet nosaukumu, izmantojot ekrāntastatūru.
- 4 - Atlasiet **Pabeigts**, lai apstiprinātu izmaiņas.
- 5 - Nospiediet  (pa kreisi), ja nepieciešams, vairākkārt, lai aizvērtu izvēlni.

# Iestatījumi

17.1

## Ātrie iestatījumi

### Ātro iestatījumu izvēlnes atvēršana

Nospiediet tālvadības pults taustiņu  SETUP (Iestatīšana), lai ātro iestatījumu izvēlnē atrastu bieži izmantotos iestatījumus.

### Ekoloģiskie iestatījumi

Lai iegūtu papildinformāciju par ierakstīšanu, sadaļā **Palīdzība** nospiediet krāsaino taustiņu  **Atslēgvārdi** un atrodiat Eko iestatījumus.

### Attēla stils

Lai iegūtu papildinformāciju, sadaļā **Palīdzība** nospiediet krāsaino taustiņu  **Atslēgvārdi** un atrodiat Attēla stils.

### Attēla formāts

Lai iegūtu papildinformāciju, sadaļā **Palīdzība** nospiediet krāsaino taustiņu  **Atslēgvārdi** un atrodiat Attēla formāts.

### Skaņas stils

Lai iegūtu papildinformāciju, sadaļā **Palīdzība** nospiediet krāsaino taustiņu  **Atslēgvārdi** un atrodiat Skaņas stils.

### Austiņu skaļums

Lai iegūtu papildinformāciju, sadaļā **Palīdzība** nospiediet krāsaino taustiņu  **Atslēgvārdi** un atrodiat Austiņu skaļums.

## Skaļruņi

Lai iegūtu papildinformāciju, sadaļā **Palīdzība** nospiediet krāsaino taustiņu  **Atslēgvārdi** un atrodiat TV skaļruņi.

## Pulkstenis

parāda pulksteni TV ekrāna augšējā labās puses stūrī.

## Izslēgšanās taimeris

Lai iegūtu papildinformāciju par ierakstīšanu, sadaļā **Palīdzība** nospiediet krāsaino taustiņu  **Atslēgvārdi** un atrodiat Izslēgšanās taimeris.



17.2

## Attēls

### Attēla stils

#### Stila izvēle

Lai ērti pielāgotu attēlu, varat atlasīt iepriekš iestatītu attēla stilu.

- 1 - TV kanāla skatīšanās laikā nospiediet .
- 2 - Atlasiet **Attēls** > **Attēla stils** un atlasiet vienu no sarakstā esošajiem stiliem.
- 3 - Nospiediet  (pa kreisi), ja nepieciešams, vairākkārt, lai aizvērtu izvēlni.

Pieejamie stili ir...

- **Personīgi** - attēla iestatījumi, ko veicāt pirmās iestatīšanas laikā.
- **Dzīvīgs** - ideāli piemēroti izmantošanai dienas apgaismojuma apstākļos
- **Dabīgs** - dabīga attēla iestatījumi
- **Standarta** - optimāls enerģijas patēriņš - rūpnīcas iestatījums
- **Filma** - ideāli iestatījumi, lai skatītos filmas
- **Foto** - ideāli iestatījumi, lai skatītos fotoattēlus

#### Stila pielāgošana



Visi jūsu pielāgotie attēla iestatījumi, piemēram, krāsa vai kontrasts, tiek glabāti pašreiz atlasītajā **attēla stilā**. Tas sniedz iespēju pielāgot katru stilu. Tikai stilā **Personisks** varat saglabāt iestatījumus katrai pievienotajai ierīcei izvēlnē Avoti.

---

## Stila atjaunošana

Izvēlētais stils saglabās jūsu veiktās izmaiņas. Ieteicams pielāgot attēla iestatījumus tikai stilā **Personīgi**. Attēla stilā **Personīgi** iespējams saglabāt iestatījumus katrai pievienotajai ierīcei izvēlnē **Avoti**.

Lai atjaunotu stila sākotnējos iestatījumus...



- 1 - TV kanāla skatīšanās laikā nospiediet .
- 2 - Atlasiet **Attēls > Attēla stils** un atlasiet attēla stilu, kuru vēlaties atjaunot.
- 3 - Nospiediet krāsaino taustiņu  **Atjaunot stilu** un nospiediet **OK (Labi)**. Stils ir atjaunots.
- 4 - Nospiediet  (pa kreisi), ja nepieciešams, vairākkārt, lai aizvērtu izvēlni.

---

## Mājas vai veikals

Ja **attēla stils** tiek pārslēgts uz **Dzīvīgs** ikreiz, kad ieslēdzat televizoru, kā televizora atrašanās vieta ir norādīts **Veikals**. Šis iestatījums ir paredzēts televizora demonstrēšanai veikalā.

Lai iestatītu televizoru lietošanai mājās...

- 1 - Nospiediet , atlasiet **Vispārīgie iestatījumi** un nospiediet  (pa labi), lai atvērtu izvēlni.
- 2 - Atlasiet **Atraš. vieta > Sākums** un nospiediet **OK (Labi)**.
- 3 - Nospiediet  (pa kreisi), ja nepieciešams, vairākkārt, lai aizvērtu izvēlni.







---

## Attēla iestatījumi

### Krāsa

Ar iestatījumu **Krāsa** varat noregulēt attēla krāsu piesātinājumu.

Lai noregulētu krāsu...





- 1 - Nospiediet , atlasiet **Attēls** un nospiediet  (pa labi), lai atvērtu izvēlni.
- 2 - Atlasiet **Krāsa** un nospiediet  (pa labi).
- 3 - Spiediet bultiņas  (uz augšu) vai  (uz leju), lai noregulētu vērtību.
- 4 - Nospiediet  (pa kreisi), ja nepieciešams, vairākkārt, lai aizvērtu izvēlni.

---

### Kontrasts

Izmantojot opciju **Kontrasts**, varat noregulēt attēla kontrastu.

Lai noregulētu kontrastu...

- 1 - Nospiediet , atlasiet **Attēls** un nospiediet  (pa labi), lai atvērtu izvēlni.
- 2 - Atlasiet **Kontrasts** un nospiediet  (pa labi).
- 3 - Spiediet bultiņas  (uz augšu) vai  (uz leju),

lai noregulētu vērtību.







4 - Nospiediet  (pa kreisi), ja nepieciešams, vairākkārt, lai aizvērtu izvēlni.

---

## Asums

Izmantojot iestatījumu **Asums**, varat noregulēt attēla asuma līmeni precīzā detalizācijā.

Lai noregulētu asumu...

- 1 - Nospiediet , atlasiet **Attēls** un nospiediet  (pa labi), lai atvērtu izvēlni.
- 2 - Atlasiet **Asums** un nospiediet  (pa labi).
- 3 - Spiediet bultiņas  (uz augšu) vai  (uz leju), lai noregulētu vērtību.
- 4 - Nospiediet  (pa kreisi), ja nepieciešams, vairākkārt, lai aizvērtu izvēlni.

---



## Uzlaboti attēla iestatījumi

### Spēle vai dators

Pievienojot ierīci, televizors atpazīst tās tipu un piešķir katrai ierīcei atbilstoša tipa nosaukumu. Ja vēlaties, varat mainīt tipa nosaukumu. Ja ir iestatīts atbilstošs ierīces tipa nosaukums, televizors automātiski pārslēdzas uz ideāli piemērotiem televizora iestatījumiem, pārslēdzoties uz šo ierīci avotu izvēlnē.

Ja jums ir spēļu konsole ar iebūvētu Blu-ray disku atskaņotāju, iespējams, esat iestatījis tipa nosaukumu kā **Blu-ray Disc**. Izmantojot iestatījumu **Spēle vai dators**, varat manuāli pārslēgt uz ideālajiem iestatījumiem. Neaizmirstiet izslēgt iestatījumu **Spēle vai dators**, kad atkal vēlaties skatīties televizoru.

Lai manuāli pārslēgtu uz perfektiem iestatījumiem spēļu spēlēšanai vai datoram...

- 1 - Nospiediet , atlasiet **Attēls > Detalizēti** un nospiediet **OK (Labi)**.
- 2 - Atlasiet **Spēle vai dators** un nospiediet **OK (Labi)**.
- 3 - Atlasiet **Spēle, Dators** vai **TV**.
- 4 - Nospiediet  (pa kreisi), lai pārietu vienu soli atpakaļ, vai nospiediet  **BACK (Atpakaļ)**, lai aizvērtu izvēlni.



---

### Krāsu iestatījumi

#### Krāsas pastiprināšana

Izmantojot opciju **Krāsu pastiprināšana**, varat uzlabot krāsu intensitāti un detaļas spilgtās krāsās.

Lai noregulētu līmeni...

- 1 - Nospiediet , atlasiet **Attēls** un nospiediet  (pa labi), lai atvērtu izvēlni.
- 2 - Atlasiet **Detalizēti > Krāsa > Krāsu pastiprināšana** un nospiediet **OK (Labi)**.

3

- Atlasiet **Maksimums, Vidēji, Minimums** vai **Izslēgts**.

4 - Nospiediet **◀** (pa kreisi), ja nepieciešams, vairākkārt, lai aizvērtu izvēlni.

---

## Krāsas temperatūra

Izmantojot iestatījumu **Krāsas temperatūra**, varat iestatīt attēlu uz iepriekš iestatītu krāsas temperatūru vai atlasīt **Pielāgots**, lai pats iestatītu temperatūras iestatījumu ar iestatījumu **Pielāgota krāsas temperatūra**. Iestatījumi **Krāsas temperatūra** un **Pielāgota krāsas temperatūra** ir paredzēti pieredzējušiem lietotājiem.

Lai atlasītu iestatījumu...

1 - Nospiediet **⚙**, atlasiet **Attēls** un nospiediet **➤** (pa labi), lai atvērtu izvēlni.

2 - Atlasiet **Detalizēti > Krāsa > Krāsas temperatūra** un nospiediet **OK** (Labi).

3 - Atlasiet **Normāla, Silta** vai **Vēsa**. Vai arī atlasiet **Pielāgots**, ja vēlaties patstāvīgi pielāgot krāsas temperatūru.

4 - Nospiediet **◀** (pa kreisi), ja nepieciešams, vairākkārt, lai aizvērtu izvēlni.

---

## Pielāgota krāsas temperatūra

Izmantojot iestatījumu **Pielāgota krāsas temperatūra**, varat pats iestatīt krāsas temperatūru. Lai iestatītu pielāgotu krāsas temperatūru, vispirms atlasiet **Pielāgots** iestatījumā **Krāsas temperatūra**, lai padarītu pieejamu pielāgotas krāsas temperatūras izvēlni. **Pielāgota krāsas temperatūra** ir pieredzējušiem lietotājiem paredzēts iestatījums.

Lai iestatītu pielāgotu krāsas temperatūru...

1 - Nospiediet **⚙**, atlasiet **Attēls** un nospiediet **➤** (pa labi), lai atvērtu izvēlni.

2 - Atlasiet **Detalizēti > Krāsa > Pielāgota krāsas temperatūra** un nospiediet **OK** (Labi).

3 - Spiediet bultiņas **▲** (uz augšu) vai **▼** (uz leju), lai noregulētu vērtību.

4 - Nospiediet **◀** (pa kreisi), ja nepieciešams, vairākkārt, lai aizvērtu izvēlni.

---

## Kontrasta iestatījumi

### Kontrasta režīmi

Izmantojot opciju **Kontrasta režīms**, varat iestatīt līmeni, kuru sasniedzot, var samazināt elektroenerģijas patēriņu, mazinot ekrāna spilgtumu. Izvēlieties optimālu elektroenerģijas patēriņu vai optimālu attēla piesātinājumu.

Lai noregulētu līmeni...

1 - Nospiediet **⚙**, atlasiet **Attēls** un nospiediet **➤** (pa labi), lai atvērtu izvēlni.

2 - Atlasiet **Detalizēti > Kontrasts > Kontrasta režīms** un nospiediet **OK** (Labi).

3 - Atlasiet **Standarts, Labāk.strāv. avots, Labākais attēls** vai **Izslēgts**.

4 - Nospiediet **◀** (pa kreisi), ja nepieciešams, vairākkārt, lai aizvērtu izvēlni.

---

## Dinamiskais kontrasts

Izmantojot opciju **Dinamiskais kontrasts**, varat iestatīt līmeni, kuru sasniedzot, televizors automātiski uzlabo detaļas attēla tumšajās, vidēji apgaismotajās un gaišajās daļās.

Lai noregulētu līmeni...

1 - Nospiediet **⚙**, atlasiet **Attēls** un nospiediet **➤** (pa labi), lai atvērtu izvēlni.

2 - Atlasiet **Detalizēti > Kontrasts > Dinamisks kontrasts** un nospiediet **OK** (Labi).

3

- Atlasiet **Maksimums, Vidēji, Minimums** vai **Izslēgts**.

4 - Nospiediet **◀** (pa kreisi), ja nepieciešams, vairākkārt, lai aizvērtu izvēlni.

---

## Spilgtums

Izmantojot iestatījumu **Spilgtums**, varat iestatīt attēla signāla spilgtuma līmeni. **Spilgtums** ir pieredzējušiem lietotājiem paredzēts iestatījums. Mazāk pieredzējušiem lietotājiem iesakām noregulēt spilgtumu, izmantojot iestatījumu **Kontrasts**.

Lai noregulētu līmeni...

1 - Nospiediet **⚙**, atlasiet **Attēls** un nospiediet **➤** (pa labi), lai atvērtu izvēlni.

2 - Atlasiet **Detalizēti > Kontrasts > Spilgtums** un nospiediet **OK** (Labi).

3 - Spiediet bultiņas **▲** (uz augšu) vai **▼** (uz leju), lai noregulētu vērtību.

4 - Nospiediet **◀** (pa kreisi), ja nepieciešams, vairākkārt, lai aizvērtu izvēlni.

---

## Video kontrasts

Izmantojot iestatījumu **Video kontrasts**, varat samazināt video kontrasta diapazonu.

Lai noregulētu līmeni...

1 - Nospiediet **⚙**, atlasiet **Attēls** un nospiediet **➤** (pa labi), lai atvērtu izvēlni.

2 - Atlasiet **Detalizēti > Kontrasts > Video kontrasts** un nospiediet **OK** (Labi).

3 - Spiediet bultiņas **▲** (uz augšu) vai **▼** (uz leju), lai noregulētu vērtību.

4 - Nospiediet ◀ (pa kreisi), ja nepieciešams, vairākkārt, lai aizvērtu izvēlni.

---

## Kontrasts, gamma

Izmantojot opciju **Gamma**, varat iestatīt nelineāru iestatījumu attēla spilgtumam un kontrastam. Gamma ir iestatījums, kas paredzēts pieredzējušiem lietotājiem.

Lai noregulētu līmeni...

- 1 - Nospiediet ⚙, atlasiet **Attēls** un nospiediet ▶ (pa labi), lai atvērtu izvēlni.
- 2 - Atlasiet **Detalizēti > Kontrasts > Gamma** un nospiediet **OK** (Labi).
- 3 - Spiediet bultiņas ▲ (uz augšu) vai ▼ (uz leju), lai noregulētu vērtību.
- 4 - Nospiediet ◀ (pa kreisi), ja nepieciešams, vairākkārt, lai aizvērtu izvēlni.

---

## Asuma iestatījumi

---

### Super Resolution

Izmantojot opciju **Super Resolution**, varat ieslēgt augstu asuma līmeni līniju malām un kontūrām.

Lai ieslēgtu vai izslēgtu...

- 1 - Nospiediet ⚙.
- 2 - Atlasiet **Attēls** un nospiediet ▶ (pa labi), lai atvērtu izvēlni.
- 3 - Atlasiet **Detalizēti > Asums > Super resolution** un nospiediet **OK** (Labi).
- 4 - Atlasiet **Ieslēgts** vai **Izslēgts**.
- 5 - Nospiediet ◀ (pa kreisi), ja nepieciešams, vairākkārt, lai aizvērtu izvēlni.

---

## Trokšņu mazināšana

Izmantojot opciju **Trokšņu mazināšana**, varat atfiltrēt un samazināt attēla trokšņu līmeni.

Lai pielāgotu trokšņu mazināšanu...

- 1 - Nospiediet ⚙, atlasiet **Attēls** un nospiediet ▶ (pa labi), lai atvērtu izvēlni.
- 2 - Atlasiet **Uzlabots > Asums > Trokšņu mazināšana** un nospiediet ▶ (pa labi), lai atvērtu izvēlni.
- 3 - Atlasiet **Maksimums, Vidēji, Minimums** vai **Izslēgts**.
- 4 - Nospiediet ◀ (pa kreisi), ja nepieciešams, vairākkārt, lai aizvērtu izvēlni.

---

## MPEG defektu samazināšana

Izmantojot opciju **MPEG defektu samazināšana**, varat izlīdzināt attēlā esošās digitālās pārejas. MPEG defekti parasti redzami attēlos kā nelieli kvadrātiņi vai deformētas malas.

Lai samazinātu MPEG defektus...

- 1 - Nospiediet ⚙, atlasiet **Attēls** un nospiediet ▶ (pa labi), lai atvērtu izvēlni.
- 2 - Atlasiet **Uzlabots > Asums > MPEG artefakta samazināšana** un nospiediet ▶ (pa labi), lai atvērtu izvēlni.
- 3 - Atlasiet **Maksimums, Vidēji, Minimums** vai **Izslēgts**.
- 4 - Nospiediet ◀ (pa kreisi), ja nepieciešams, vairākkārt, lai aizvērtu izvēlni.

---

## Attēla formāts

---

### Ekrāna aizpildīšanas iestatījumi

Ja attēls neaizpilda visu ekrānu un attēla augšpusē, apakšā vai sānos redzamas melnas malas, varat pielāgot attēlu, lai tas pilnībā ietilptu ekrānā.

Lai atlasītu vienu no pamata iestatījumiem ekrāna aizpildīšanai...

- 1 - Nospiediet ⚙, atlasiet **Attēls** un nospiediet ▶ (pa labi), lai atvērtu izvēlni.
- 2 - Atlasiet **Attēla formāts** un nospiediet ▶ (pa labi).
- 3 - Atlasiet **Aizpildīt ekrānu, Ietilpināt ekrānā vai Platekrāns** un nospiediet **OK** (Labi).
- 4 - Nospiediet ← **BACK** (Atpakaļ), lai aizvērtu izvēlni.

- **Aizpildīt ekrānu** – automātiski palielina attēlu, lai aizpildītu ekrānu. Attēla kroplojums ir minimāls, subtitri ir redzami. Nav piemērots, ja ievades signāla avots ir dators. Dažu īpašo attēla formātu gadījumā joprojām var būt redzamas melnas malas.
- **Ietilpināt ekrānā** – automātiski palielina attēlu, lai bez attēla kroplojuma maksimāli aizpildītu ekrānu. Var būt redzamas melnas malas. Nav piemērots, ja ievades signāla avots ir dators.

---



### Uzlabots

Ja ar diviem pamata iestatījumiem nepietiek, lai formatēto vēlamu attēlu, varat izmantot detalizētus iestatījumus. Izmantojot detalizētos iestatījumus, varat manuāli formatēt attēlu ekrānā.

Varat tālummainīt, izstiept un pārbīdīt attēlu, līdz redzat vēlamu, piem., trūkstošus subtitrus vai teksta reklāmkarogus. Ja formatējat attēlu noteiktam avotam

– piemēram, pievienotai spēļu konsolei, – varat atkal izmantot šo iestatījumu nākamajā spēļu konsoles lietošanas laikā. Televizors saglabā pēdējo iestatījumu katram savienojumam.

Lai manuāli formatētu attēlu...

- 1 - Nospiediet , atlasiet **Attēls** un nospiediet  (pa labi), lai atvērtu izvēlni.
  - 2 - Atlasiet **Attēla formāts** un nospiediet  (pa labi).
  - 3 - Atlasiet **Detalizēti** un nospiediet OK (Labi).
  - 4 - Izmantojiet **Pēdējais iestatījums**, **Mainīt**, **Tālumm.**, **Izstiept** vai **Orģināls**, lai noregulētu attēlu. Atlasiet **Atsaukt**, lai atgrieztu attēla iestatījumus, kas bija spēkā, kad atvērāt sadaļu **Attēla formāts**.
- **Pēdējais iestatījums** – atlasiet, lai atgrieztos pie pēdējā iestatījuma.
  - **Mainīt** – noklikšķiniet uz bultiņām, lai pārbīdītu attēlu. Varat pārbīdīt attēlu tikai tad, ja tas ir pietuvināts.
  - **Tālumm.** – noklikšķiniet uz bultiņām, lai tuvinātu.
  - **Izstiept** – noklikšķiniet uz bultiņām, lai izstieptu attēlu vertikāli vai horizontāli.
  - **Orģināls** – parāda ienākošā attēla sākotnējo formātu. Šis ir 1:1 pikselis pret pikseli formāts. Ideāls režīms, ja ievades signāla avots ir HD vai dators.
  - **Atsaukt** – noklikšķiniet, lai atgrieztu sākotnējo attēla formātu.

---

17.3

## Skaņa



---

### Skaņas stils

---

#### Stila izvēle

Lai ērti pielāgotu skaņu, varat atlasīt iepriekš iestatītus iestatījumus, izmantojot opciju **Skaņas stils**.

- 1 - TV kanāla skatīšanās laikā nospiediet .
- 2 - Atlasiet **Skaņa** un nospiediet , lai atvērtu izvēlni.
- 3 - Atlasiet **Skaņas stils** un atlasiet vienu no stiliem sarakstā.
- 4 - Nospiediet  (pa kreisi), ja nepieciešams, vairākkārt, lai aizvērtu izvēlni.

Pieejamie stili ir...

- **Personīgi** – skaņas iestatījumi, ko veicāt pirmās iestatīšanas laikā.
- **Orģināls** – visneitrālākais skaņas iestatījums
- **Filma** – ideāli iestatījumi, lai skatītos filmas
- **Mūzika** – lieliski piemērots mūzikas klausīšanai
- **Spēle** – ideāli iestatījumi, lai spēlētu spēles
- **Ziņas** – ideāli cilvēka balsij piemēroti iestatījumi





---

#### Stila atjaunošana

Kad attēla stils ir atlasīts, varat pielāgot jebkuru attēla iestatījumu sadaļā **Uzstādīšana > Skaņa**...

Izvēlētais stils saglabās jūsu veiktās izmaiņas. Ieteicams pielāgot skaņas iestatījumus tikai stilā **Personīgi**. Skaņas stilā **Personīgi** iespējams saglabāt iestatījumus katrai pievienotajai ierīcei izvēlnē **Avoti**.

Lai atjaunotu stila sākotnējos iestatījumus...

- 1 - TV kanāla skatīšanās laikā nospiediet .
- 2 - Atlasiet **Skaņa** un nospiediet , lai atvērtu izvēlni.
- 3 - Atlasiet **Skaņas stils** un atlasiet skaņas stilu, ko vēlaties atjaunot.
- 4 - Nospiediet krāsaino taustiņu  **Atjaunot stilu**. Stils ir atjaunots.
- 5 - Nospiediet  (pa kreisi), ja nepieciešams, vairākkārt, lai aizvērtu izvēlni.

---







### Skaņas iestatījumi

---

#### Bass

Izmantojot iestatījumu **Bass**, varat noregulēt skaņas zemo toņu līmeni.

Lai noregulētu līmeni...







- 1 - Nospiediet , atlasiet **Skaņa** un nospiediet , lai atvērtu izvēlni.
- 2 - Atlasiet **Zemās frekvences** un nospiediet , lai atvērtu izvēlni.
- 3 - Spiediet bultiņas  (uz augšu) vai  (uz leju), lai noregulētu vērtību.
- 4 - Nospiediet  (pa kreisi), ja nepieciešams, vairākkārt, lai aizvērtu izvēlni.

---

#### Spalgums

Izmantojot iestatījumu **Augstākās frekvences**, varat noregulēt skaņas augsto toņu līmeni.

Lai noregulētu līmeni...





- 1 - Nospiediet , atlasiet **Skaņa** un nospiediet , lai atvērtu izvēlni.
- 2 - Atlasiet **Augstākās frekvences** un nospiediet , lai atvērtu izvēlni.
- 3 - Spiediet bultiņas  (uz augšu) vai  (uz leju), lai noregulētu vērtību.
- 4 - Nospiediet  (pa kreisi), ja nepieciešams, vairākkārt, lai aizvērtu izvēlni.

---

## Telpisks režīms

Izmantojot iestatījumu **Telpisks režīms**, varat iestatīt televizora skaļruņu skaņas efektu.

Lai iestatītu telpiskā skaņējuma režīmu...

- 1 - Nospiediet , atlasiet **Skaņa** un nospiediet  (pa labi), lai atvērtu izvēlni.
- 2 - Atlasiet **Telpisks režīms** un nospiediet  (pa labi), lai atvērtu izvēlni.
- 3 - Atlasiet **Stereo** vai **Incredible surround**.
- 4 - Nospiediet  (pa kreisi), ja nepieciešams, vairākkārt, lai aizvērtu izvēlni.

---





## Uzlaboti skaņas iestatījumi

---

### Autom. skaļuma izlīdzināšana

Izmantojot opciju **Autom. skaļuma izlīdzināšana**, varat iestatīt televizoru automātiski izlīdzināt skaļuma atšķirības. Parasti tas notiek, kad sākas reklāmas vai tiek pārslēgti kanāli.

Lai ieslēgtu vai izslēgtu...

- 1 - Nospiediet , atlasiet **Skaņa** un nospiediet  (pa labi), lai atvērtu izvēlni.
- 2 - Atlasiet **Uzlabots** un nospiediet  (pa labi), lai atvērtu izvēlni.
- 3 - Atlasiet **Autom. skaļ. pielāg.** un nospiediet  (pa labi), lai atvērtu izvēlni.
- 4 - Atlasiet **Ieslēgts** vai **Izslēgts**.
- 5 - Nospiediet  (pa kreisi), ja nepieciešams, vairākkārt, lai aizvērtu izvēlni.

---

### TV skaļruņi

Varat nosūtīt televizora skaņu uz pievienotu audio ierīci – mājas kinozāles sistēmu vai audiosistēmu.

Varat atlasīt, kur vēlaties atskaņot televizora skaņu un kā to kontrolēt.

- Atlasot **TV skaļruņi** > **Izslēgt**, televizora skaļruņi tiek pilnībā izslēgti.
- Atlasot **TV skaļruņi** > **Ieslēgt**, televizora skaļruņi vienmēr ir ieslēgti.





Ja HDMI CEC ir pievienota audio ierīce, varat izmantot kādu no EasyLink iestatījumiem.

Atlasot **EasyLink**, televizors nosūta televizora skaņu uz audio ierīci. Kad ierīce atskaņos skaņu, televizora skaļruņi tiks izslēgti.



- Atlasot **EasyLink autom. start.**, televizors ieslēgs audio ierīci, nosūtīs televizora skaņu uz ierīci un izslēgs televizora skaļruņus.

Ja atlasīta opcija **EasyLink** vai **EasyLink autom. start.**, jūs joprojām varat pārslēgt uz televizora skaļruņiem, ja nepieciešams.

Lai iestatītu TV skaļruņus...

- 1 - Nospiediet , atlasiet **Skaņa** un nospiediet  (pa labi), lai atvērtu izvēlni.
- 2 - Atlasiet **Uzlabots** un nospiediet  (pa labi), lai atvērtu izvēlni.
- 3 - Atlasiet **TV skaļruņi** un nospiediet  (pa labi), lai atvērtu izvēlni.
- 4 - Atlasiet **Ieslēgt**, **Izslēgt**, **EasyLink** vai **EasyLink autom. start.**
- 5 - Nospiediet  (pa kreisi), ja nepieciešams, vairākkārt, lai aizvērtu izvēlni.

Lai pārslēgtu uz skaļruņiem...



- 1 - Televizora skatīšanās laikā nospiediet .
- 2 - Atlasiet **Ātrie iestatījumi** > **Skaļruņi** un atlasiet **TV** vai **Pastiprinātājs** (audiosistēma).
- 3 - Nospiediet  (pa kreisi), ja nepieciešams, vairākkārt, lai aizvērtu izvēlni.

---

### Tīra skaņa

Izmantojot opciju **Clear Sound**, varat uzlabot runas skaņu. Ideāli piemērota ziņu programmām. Varat ieslēgt vai izslēgt runas uzlabošanu.

Lai ieslēgtu vai izslēgtu...

- 1 - Nospiediet , atlasiet **Skaņa** un nospiediet  (pa labi), lai atvērtu izvēlni.
- 2 - Atlasiet **Detalizēti** > **Clear Sound** un nospiediet **OK (Labi)**.
- 3 - Atlasiet **Ieslēgts** vai **Izslēgts** un nospiediet **OK (Labi)**.
- 4 - Nospiediet  (pa kreisi), ja nepieciešams, vairākkārt, lai aizvērtu izvēlni.

---

### Audio izvades formāts

Lai iegūtu papildinformāciju, sadaļā **Palīdzība** nospiediet krāsaino taustiņu  **Atslēgvārdi** un atrodi **Audio izvades formāts**.

---

### Audio izvades izlīdzināšana



Lai iegūtu papildinformāciju, sadaļā **Palīdzība** nospiediet krāsaino taustiņu  **Atslēgvārdi** un atrodi **Audio izvades izlīdzināšana**.

---

### Audiosignāla izvades aizkave

Ja savā mājas kinozāles sistēmā iestatāt audio sinhronizācijas aizkavi, lai sinhronizētu skaņu ar attēlu, televizorā jāizslēdz **audio izvades aizkave**.

Lai izslēgtu audiosignāla izvades aizkavi...

- 1 - Nospiediet , atlasiet **Skaņa** un nospiediet  (pa labi), lai atvērtu izvēlni.
- 2 - Atlasiet **Detalizēti** **Audio izejas aizkave** un

nospiediet **OK** (Labi).

3 - Atlasiet **Izslēgts**.

4 - Nospiediet **<** (pa kreisi), ja nepieciešams, vairākkārt, lai aizvērtu izvēlni.

Lai iegūtu papildinformāciju, sadaļā **Palīdzība** nospiediet krāsaino taustiņu **— Atslēgvārdi** un atrodi **Audio** izejas aizkave.

---

### Audiosignāla izvades nobīde

Ja nevarat iestatīt aizkavi mājas kino sistēmā, varat to iestatīt televizorā, izmantojot **skaņas izvades nobīdi**.

Lai sinhronizētu televizora skaņu...

1 - Nospiediet **⚙**, atlasiet **Skaņa** un

nospiediet **>** (pa labi), lai atvērtu izvēlni.

2 - Atlasiet **Detalizēti > Audio izejas nobīde** un nospiediet **OK** (Labi).

3 - Ar slīdjoslu iestatiet skaņas nobīdi un nospiediet **OK** (Labi).

4 - Nospiediet **<** (pa kreisi), ja nepieciešams, vairākkārt, lai aizvērtu izvēlni.

Lai iegūtu papildinformāciju, sadaļā **Palīdzība** nospiediet krāsaino taustiņu **— Atslēgvārdi** un atrodi **Audio izejas nobīde**.

---

### Austiņu skaļums

Izmantojot iestatījumu **Austiņu skaļums**, varat atsevišķi iestatīt pievienotu austiņu skaļumu.

Lai noregulētu skaļumu...

1 - Nospiediet **⚙**, atlasiet **Skaņa** un nospiediet **>** (pa labi), lai atvērtu izvēlni.

2 - Atlasiet **Austiņu skaļums** un nospiediet **OK** (Labi).

3 - Spiediet bultiņas **▲** (uz augšu) vai **▼** (uz leju), lai noregulētu vērtību.

4 - Nospiediet **<** (pa kreisi), ja nepieciešams, vairākkārt, lai aizvērtu izvēlni.

---

### Televizora novietojums

Veicot sākotnējo uzstādīšanu, šis iestatījums tika iestatīts kā **Uz TV statīva** vai **Pie sienas**. Ja kopš tā laika televizora novietojums ir mainīts, attiecīgi pielāgojiet šo iestatījumu, lai nodrošinātu optimālu skaņu.

1 - Nospiediet **⚙**, atlasiet **Skaņa** un

nospiediet **>** (pa labi), lai atvērtu izvēlni.

2 - Atlasiet **TV novietojums** un nospiediet **OK** (Labi).

3 - Atlasiet **Uz TV statīva** vai **Pie sienas**.

4 - Nospiediet **<** (pa kreisi), ja nepieciešams, vairākkārt, lai aizvērtu izvēlni.

17.4

---

## Ekoloģiskie iestatījumi

---

### Enerģijas taupīšana

Eko iestatījumos **🌿** apvienoti videi labvēlīgi iestatījumi.

#### Enerģijas taupīšana

Ja izvēlaties enerģijas taupīšanu, televizors automātiski pārslēdzas uz standarta attēla stilu, kas ir vislabākais enerģijas efektivitātes iestatījums attēlam.

Lai iestatītu televizorā enerģijas taupīšanu...

1 - Nospiediet **⚙**, atlasiet **Eko iestatījumi** un

nospiediet **>** (pa labi), lai atvērtu izvēlni.

2 - Atlasot **Enerģijas taupīšana, attēla stils** tiek automātiski iestatīts kā **Standarta**.

3 - Nospiediet **<** (pa kreisi), ja nepieciešams, vairākkārt, lai aizvērtu izvēlni.

---

### Ekrāns izslēgts

Ja vēlaties tikai klausīties mūziku, varat izslēgt televizora ekrānu, lai taupītu enerģiju.

Lai izslēgtu tikai televizora ekrānu...

1 - Nospiediet **⚙**, atlasiet **Eko iestatījumi** un nospiediet **>** (pa labi), lai atvērtu izvēlni.

2 - Atlasiet **Ekrāns izslēgts**.

3 - Nospiediet **<** (pa kreisi), ja nepieciešams, vairākkārt, lai aizvērtu izvēlni.

Lai ekrānu ieslēgtu, nospiediet jebkuru tālvadības pults taustiņu.

---

### Izslēgšanas taimeris

Ja televizors saņem TV signālu, taču jūs 4 stundu laikā nenaspiežat nevienu tālvadības pults taustiņu, televizors automātiski izslēdzas, lai taupītu enerģiju. Turklāt, ja televizors nesaņem TV signālu vai tālvadības pults komandu 10 minūšu laikā, tas automātiski izslēdzas.

Ja televizoru izmantojat kā monitoru vai lietojat digitālo uztvērēju (televizora pierīci - STB), lai skatītos televizoru, un nelietojat televizora tālvadības pulti, ieteicams deaktivizēt automātisko izslēgšanu.

Lai deaktivizētu izslēgšanas taimeris ...

1 - Nospiediet **⚙**, atlasiet **Eko iestatījumi** un nospiediet **>** (pa labi), lai atvērtu izvēlni.

2 - Atlasiet **Izslēgšanas taimeris** un nospiediet **OK** (Labi).

3 - Spiediet bultiņas **▲** (uz augšu) vai **▼** (uz leju), lai noregulētu vērtību. Vērtība **0** deaktivizē



automātisko izslēgšanos.

4 - Nospiediet **◀** (pa kreisi), ja nepieciešams, vairākkārt, lai aizvērtu izvēlni.

Lai iegūtu papildinformāciju par videi nekaitīgiem TV iestatījumiem, sadaļā **Palīdzība** nospiediet krāsaino taustiņu **—** **Atslēgvārdi** un atrodiat **Eko iestatījumi**.

---

17.5

## Vispārīgie iestatījumi

---

### Valodas

Lai iegūtu papildinformāciju, sadaļā **Palīdzība** nospiediet **—** **Atslēgvārdi** un atrodiat **Valodas iestatījumi**.

---

### Pulkstenis

Lai iegūtu papildinformāciju, sadaļā **Palīdzība** nospiediet **—** **Atslēgvārdi** un atrodiat **Pulksteņa iestatījumi**.

---

### Izslēgšanās taimeris

Lai iegūtu papildinformāciju par ierakstīšanu, sadaļā **Palīdzība** nospiediet krāsaino taustiņu **—** **Atslēgvārdi** un atrodiat **Izslēgšanās taimeris**.

---

### Izslēgšanas taimeris

Lai iegūtu papildinformāciju, sadaļā **Palīdzība** nospiediet krāsaino taustiņu **—** **Atslēgvārdi** un atrodiat **Izslēgšanas taimeris**.

---

## EasyLink

---

### EasyLink

Lai pilnībā izslēgtu EasyLink...

- 1 - Nospiediet **⚙**, atlasiet **Vispārīgie iestatījumi** un nospiediet **➤** (pa labi), lai atvērtu izvēlni.
- 2 - Atlasiet **EasyLink**, nospiediet **➤** (pa labi) un vienu soli tālāk atlasiet **EasyLink**.
- 3 - Atlasiet **Izslēgts**.
- 4 - Nospiediet **◀** (pa kreisi), ja nepieciešams, vairākkārt, lai aizvērtu izvēlni.

---

## EasyLink tālvadība

Lai izslēgtu EasyLink tālvadības pulti...

- 1 - Nospiediet **⚙**, atlasiet **Vispārīgie iestatījumi** un nospiediet **➤** (pa labi), lai atvērtu izvēlni.
- 2 - Atlasiet **EasyLink > Easylink tālvadības pults** un nospiediet **OK** (Labi).
- 3 - Atlasiet **Izslēgts**.
- 4 - Nospiediet **◀** (pa kreisi), ja nepieciešams, vairākkārt, lai aizvērtu izvēlni.

---

## USB tastatūras iestatījumi

Lai iestatītu USB tastatūru, ieslēdziet televizoru un pievienojiet USB tastatūru vienam no televizora USB savienojumiem. Kad televizors pirmo reizi nosaka pievienoto tastatūru, varat atlasīt tastatūras izkārtojumu un pārbaudīt atlasi. Ja vispirms izvēlaties kirilicas vai grieķu tastatūras izkārtojumu, varat izvēlēties sekundāro latīņu tastatūras izkārtojumu.

Lai mainītu tastatūras izkārtojumu pēc tastatūras izvēles...

- 1 - Nospiediet **⚙**, atlasiet **Vispārīgie iestatījumi** un nospiediet **➤** (pa labi), lai atvērtu izvēlni.
- 2 - Atlasiet **USB tastatūras iestatījumi** un nospiediet **OK** (Labi), lai sāktu tastatūras uzstādīšanu.

---

## Peles iestatījumi

Lai noregulētu USB peles kustības ātrumu...

- 1 - Nospiediet **⚙**, atlasiet **Vispārīgie iestatījumi** un nospiediet **➤** (pa labi), lai atvērtu izvēlni.
- 2 - Atlasiet **Peles iestatījumi** un nospiediet **OK** (Labi), lai sāktu peles ātruma iestatīšanu.

---

## Mājas vai veikals

Ja televizors atrodas veikalā, varat to iestatīt, lai tas rādītu veikala akcijas reklāmkarogu. **Attēla stils** automātiski tiek iestatīts kā **Dzīvīgs**. **Izslēgšanas taimeris** ir izslēgts.

Lai iestatītu televizoru uz veikala atrašanās vietu...





- 1 - Nospiediet **⚙**, atlasiet **Vispārīgie iestatījumi** un nospiediet **➤** (pa labi), lai atvērtu izvēlni.
- 2 - Atlasiet **Atraš. vieta > Veikals** un nospiediet **OK** (Labi).
- 3 - Nospiediet **◀** (pa kreisi), ja nepieciešams, vairākkārt, lai aizvērtu izvēlni.

Ja izmantojat televizoru mājās, iestatiet atrašanās vietu **Mājas**.

---

## Veikala iestatījums

Ja televizors ir iestatīts režīmā **Veikals**, varat iestatīt konkrētas demonstrācijas pieejamību lietošanai veikalā.

- 1 - Nospiediet , atlasiet **Vispārīgie iestatījumi** un nospiediet  (pa labi), lai atvērtu izvēlni.
- 2 - Atlasiet **Veikala iestatījums** un nospiediet  (pa labi), lai atvērtu izvēlni.
- 3 - Atlasiet **Reklāmkarogs** un atlasiet **Tirdzniecības reklāmkarogs** vai **Akcijas reklāmkarogs** kā veikala demonstrāciju.
- 4 - Nospiediet  (pa kreisi), ja nepieciešams, vairākkārt, lai aizvērtu izvēlni.

---

## TV ceļvedis

Lai iegūtu papildinformāciju, sadaļā **Palīdzība** nospiediet krāsaino taustiņu  **Atslēgvārdi** un atrodi **TV ceļvedis, dati un informācija**.





---

## Kanālu logotipi

Dažās valstīs televizorā var būt redzami kanālu logotipi.

Ja nevēlaties redzēt šos logotipus, varat tos izslēgt.



Lai izslēgtu logotipus...

- 1 - Nospiediet , atlasiet **Vispārīgie iestatījumi** un nospiediet  (pa labi), lai atvērtu izvēlni.
- 2 - Atlasiet **Kanālu logotipi** un nospiediet  (pa labi), lai atvērtu izvēlni.
- 3 - Atlasiet **Izslēgts** un nospiediet **OK (Labi)**.
- 4 - Nospiediet  (pa kreisi), ja nepieciešams, vairākkārt, lai aizvērtu izvēlni.

---

## HbbTV

Ja TV kanālā tiek piedāvātas HbbTV lapas, lai skatītu šīs lapas, jums vispirms televizora iestatījumos jāieslēdz HbbTV.

- 1 - Nospiediet , atlasiet **Vispārīgie iestatījumi** un nospiediet  (pa labi), lai atvērtu izvēlni.
- 2 - Atlasiet **HbbTV** un nospiediet **OK (Labi)**.
- 3 - Atlasiet **Ieslēgts** vai **Izslēgts**.
- 4 - Nospiediet  (pa kreisi), ja nepieciešams, vairākkārt, lai aizvērtu izvēlni.

Ja vēlaties novērst piekļuvi HbbTV lapām noteiktā kanālā, varat bloķēt HbbTV lapas tikai šim kanālam.

- 1 - Noskaņojiet uz kanālu, kurā vēlaties bloķēt HbbTV lapas.
- 2 - Nospiediet  **OPTIONS** (Opcijas) un atlasiet



HbbTV šajā kanālā, un nospiediet **OK (Labi)**.  
3 - Iezīmējiet izvēlnes elementu **Izslēgts** un nospiediet taustiņu **OK**.

---

## Rūpnīcas iestatījumi

Varat iestatīt televizorā sākotnējos iestatījumus (rūpnīcas iestatījumus).

Lai pārslēgtu atpakaļ uz sākotnējiem iestatījumiem...

- 1 - Nospiediet , atlasiet **Vispārīgie iestatījumi** un nospiediet  (pa labi), lai atvērtu izvēlni.
- 2 - Atlasiet **Rūpnīcas iestatījumi** un nospiediet **OK (Labi)**.
- 3 - Nospiediet  (pa kreisi), ja nepieciešams, vairākkārt, lai aizvērtu izvēlni.

---

## Televīzijas kanālu pārinstalēšana

Varat veikt pilnu TV kanālu pārinstalēšanu. Televizors ir pilnībā pārinstalēts.

Lai veiktu pilnu TV kanālu pārinstalēšanu...

- 1 - Nospiediet , atlasiet **Vispārīgi iestatījumi** un atlasiet **Pārinstalēt TV**.
- 2 - Izpildiet ekrānā redzamos norādījumus. Instalēšana var ilgt dažas minūtes.

---

## Kanālu saraksta kopēšana



Lai iegūtu papildinformāciju, sadaļā **Palīdzība** nospiediet krāsaino taustiņu  **Atslēgvārdi** un atrodi **Kanālu saraksta kopēšana, kopēšana**.

---

## CAM iestatījumi



### Operatora profila ieslēgšana

Lai ieslēgtu operatora profilu CI+/CAM vieglai kanālu instalēšanai un atjauninājumiem...

- 1 - Nospiediet , atlasiet **Vispārīgie iestatījumi** un nospiediet  (pa labi), lai atvērtu izvēlni.
- 2 - Atlasiet **CAM operatora profils** un nospiediet **OK (Labi)**.
- 3 - Atlasiet **Iespējot** un nospiediet **OK (Labi)**.
- 4 - Nospiediet  (pa kreisi), ja nepieciešams, vairākkārt, lai aizvērtu izvēlni.

### CAM profila nosaukuma skatīšana

Lai parādītu pievienotās CAM kartes profila nosaukumu...

- 1 - Nospiediet , atlasiet **Vispārīgie iestatījumi** un nospiediet  (pa labi), lai atvērtu izvēlni.
- 2 - Atlasiet **CAM profila nosaukums** un

nospiediet **OK** (Labi).  
3 - Nospiediet **◀** (pa kreisi), ja nepieciešams, vairākkārt, lai aizvērtu izvēlni.

---

## Universālā piekļuve

Lai iegūtu papildinformāciju, sadaļā **Palīdzība** nospiediet krāsaino taustiņu **■** **Atslēgvārdi** un atrodi **Universālā piekļuve**.

---

## Bērnu piekļuves bloķēšana

### Vecuma ierobežojums

Lai iestatītu minimālo vecumu pārraižu skatīšanai...

- 1 - Nospiediet **⚙**, atlasiet **Bloķēt bērniem** un nospiediet **➤** (pa labi), lai atvērtu izvēlni.
- 2 - Atlasiet **Bloķēt bērniem** un atlasiet vecumu sarakstā.
- 3 - Nospiediet **◀** (pa kreisi), ja nepieciešams, vairākkārt, lai aizvērtu izvēlni.

---

### Koda iestatīšana / koda maiņa

Bērnu slēdzenes PIN kods tiek izmantots, lai bloķētu vai atbloķētu kanālus vai pārraides.

Lai iestatītu bloķēšanas kodu vai mainītu pašreizējo kodu...

- 1 - Nospiediet **⚙**, atlasiet **Bloķēt bērniem** un nospiediet **➤** (pa labi), lai atvērtu izvēlni.
- 2 - Atlasiet **Iestatīt kodu vai Mainīt kodu** un nospiediet **OK** (Labi).
- 3 - Ievadiet 4 ciparu kodu pēc savas izvēles. Ja kods jau ir iestatīts, ievadiet pašreizējo bērnu slēdzenes kodu un pēc tam divreiz ievadiet jauno kodu.
- 4 - Nospiediet **◀** (pa kreisi), ja nepieciešams, vairākkārt, lai aizvērtu izvēlni.

Jaunais kods ir iestatīts.

### Vai esat aizmirsis bērnu slēdzenes PIN kodu?

Ja esat aizmirsis PIN kodu, varat apiet pašreizējo kodu un ievadīt jaunu kodu.

- 1 - Nospiediet **⚙**, atlasiet **Bloķēt bērniem** un nospiediet **➤** (pa labi), lai atvērtu izvēlni.
- 2 - Atlasiet **Mainīt kodu** un nospiediet **OK** (Labi).
- 3 - Ievadiet apiešanas kodu **8888**.
- 4 - Tagad ievadiet jaunu bērnu slēdzenes PIN kodu un ievadiet to vēlreiz, lai apstiprinātu.
- 5 - Nospiediet **◀** (pa kreisi), ja nepieciešams, vairākkārt, lai aizvērtu izvēlni.

Jaunais kods ir iestatīts.

---

## CAM PIN

Lai iegūtu papildinformāciju, sadaļā **Palīdzība** nospiediet krāsaino taustiņu **■** **Atslēgvārdi** un atrodi **CAM PIN**.

---

17.6

## Pulkstenis un valoda

---

### Izvēlnes valoda

Lai mainītu televizora izvēlņu un ziņojumu valodu...

- 1 - Nospiediet **⚙**, atlasiet **Vispārīgi iestatījumi > Valoda > Izvēlnes valoda** un nospiediet **OK** (Labi).
- 2 - Atlasiet vēlamu valodu.
- 3 - Nospiediet **◀** (pa kreisi), ja nepieciešams, vairākkārt, lai aizvērtu izvēlni.

---

## Valodas preferences

### Audio valodas iestatījumi

Digitālajos TV kanālos var pārraidīt audio signālu ar vairākām raidījuma valodām. Varat iestatīt vēlamu galveno un papildu audio valodu. Ja ir pieejams audio signāls kādā no šīm valodām, televizorā tiks ieslēgta šī valoda.

Ja nav pieejama neviena izvēlētā audio valoda, varat atlasīt citu audio valodu, kas ir pieejama.

Lai iestatītu galveno un papildu audio valodu...

- 1 - Nospiediet **⚙**, atlasiet **Vispārīgi iestatījumi > Valodas > Galvenais audiokanāls vai Papildu audiokanāls** un nospiediet **OK** (Labi).
- 2 - Atlasiet vēlamu valodu.
- 3 - Nospiediet **◀** (pa kreisi), ja nepieciešams, vairākkārt, lai aizvērtu izvēlni.

Lai atlasītu audio valodu, ja nav pieejama neviena izvēlētā audio valoda.

- 1 - Nospiediet **≡** **OPTIONS** (Opcijas).
- 2 - Atlasiet **Audio valoda** un pēc tam atlasiet valodu, ko šobrīd vēlaties.

---

### Subtitri

#### Ieslēgšana

Lai ieslēgtu subtitrus, nospiediet **SUBTITLE** (Subtitri).

Subtitri var būt režīmā **Ieslēgts**, **Izslēgts** vai **Iesl. ja skaņa izsl.**

Lai automātiski parādītu subtitrus, kad pārraides valoda neatbilst televizorā iestatītajai valodai, atlasiet **Automātisks**. Šis iestatījums arī automātiski parādīs

subtitrus, kad izslēgsit skaņu.

---

## Subtitru valodas iestatījumi

Digitālajos kanālos raidījumam var būt pieejami subtitri vairākās valodās. Varat iestatīt vēlamo galveno un papildu subtitru valodu. Ja ir pieejami subtitri kādā no šīm valodām, televizorā būs redzami jūsu izvēlētie subtitri.

Ja nav pieejama neviena izvēlēta subtitru valoda, varat atlasīt citu subtitru valodu, kas ir pieejama.

Lai iestatītu galveno un papildu subtitru valodu...

1 - Nospiediet , atlasiet **Vispārīgi iestatījumi > Valodas > Galvenie subtitri** vai **Papildu subtitri** un nospiediet **OK** (Labi).

2 - Atlasiet vēlamo valodu.

3 - Nospiediet **◀** (pa kreisi), ja nepieciešams, vairākkārt, lai aizvērtu izvēlni.

Lai atlasītu subtitru valodu, kad nav pieejama neviena no vēlamajām valodām...

1 - Nospiediet  **OPTIONS** (Opcijas).

2 - Atlasiet **Subtitru valoda** un pēc tam atlasiet valodu, ko šobrīd vēlaties.

---

## Subtitri no teleteksta

Ja noskaņojat uz analogu kanālu, jums būs manuāli jāpadara pieejami subtitri katram kanālam.

1 - Ieslēdziet kanālu un nospiediet **TEXT** (Teleteksts), lai atvērtu teletekstu.

2 - Ievadiet subtitru lapas numuru, parasti **888**.

3 - Lai aizvērtu teletekstu, vēlreiz nospiediet **TEXT** (Teleteksts).

Ja subtitru izvēlnē ir atlasīta opcija **ieslēgts**, skatoties šo analogo kanālu, tiek rādīti subtitri (ja tie ir pieejami).

Jeļi norite sužinoti, ar kanālas analoginis, ar skaitmeninis, ijunkite kanāļā ir atidarykite **Kanālo informācija** pasirinkdami šajā parinktj menu  **OPTIONS**.

---

## Teleteksta valodas

### Teksta lapas

Lai atvērtu tekstu (teletekstu), kamēr skatāties televīzijas kanālus, nospiediet **TEXT** (Teleteksts).

Lai aizvērtu teletekstu, vēlreiz nospiediet **TEXT** (Teleteksts).

### Teleteksta lapas atlasīšana

Lai atlasītu lapu . . .

1 - Izmantojot ciparu taustiņus, ievadiet lapas

numuru.

2 - Izmantojiet bultiņu taustiņus, lai navigētu.

3 - Lai atlasītu lapas apakšā esošo vienumu ar krāsas kodējumu, nospiediet krāsu taustiņu.

### Teleteksta apakšlapas

Vienai teleteksta lapai var būt vairākas apakšlapas. Apakšlapu numuri ir norādīti joslā blakus galvenās lapas numuram.

Lai atlasītu apakšlapu, nospiediet **◀** vai **▶**.

### T.O.P. Teksta lapas

Dažas raidorganizācijas piedāvā T.O.P. teletekstu.

Lai atvērtu T.O.P. teleteksta lapas, nospiediet  **OPTIONS** (Opcijas) un atlasiet **T.O.P. pārskats**

### Izslases lapas

Televizors izveido sarakstu ar pēdējām 10 atvērtajām teleteksta lapām. Varat viegli atvērt tās atkārtoti izslases teleteksta lapu kolonnā.

1 - Teleteksta lapā atlasiet zvaigznīti ekrāna augšējā kreisajā stūrī, lai redzētu izslases lapu kolonnu.

2 - Nospiediet **▼** (uz leju) vai **▲** (uz augšu), lai atlasītu lapas numuru, un nospiediet **OK** (Labi), lai atvērtu lapu.

Varat notīrīt sarakstu ar opciju **Notīrīt izslases lapas**.

### Teleteksta meklēšana

Varat atlasīt vārdu un skenēt teletekstu, lai atrastu visus gadījumus, kad šis vārds atkārtojas.

1 - Atveriet teleteksta lapu un nospiediet **OK** (Labi).

2 - Ar bultiņu taustiņiem atlasiet vārdu vai skaitli.

3 - Vēlreiz nospiediet **OK** (Labi), lai uzreiz pārietu uz nākamo šī vārda vai skaitļa atrašanās vietu.



4 - Vēlreiz nospiediet **OK** (Labi), lai pārietu uz nākamo gadījumu.

5 - Lai pārtrauktu meklēšanu, nospiediet **▲** (uz augšu), līdz nekas nav atlasīts.

### Pievienotas ierīces teleteksts

Dažas televizoram pievienotās televīzijas kanālus uztverošās ierīces var piedāvāt teleteksta funkciju. Lai atvērtu teletekstu no pievienotas ierīces . . .

1 - Nospiediet  atlasiet ierīci un nospiediet **OK** (Labi).

2 - Skatoties kanālu no ierīces, nospiediet  **OPTIONS** (Opcijas), atlasiet **Rādīt ierīces taustiņus**, atlasiet taustiņu  un nospiediet **OK** (Labi).

3 - Nospiediet **← BACK** (Atpakaļ), lai slēptu ierīces taustiņus.

4 - Lai aizvērtu tekstu, vēlreiz nospiediet **← BACK** (Atpakaļ).

### Digitālais teksts (tikai Apvienotajā Karalistē)

Dažas digitālās televīzijas raidorganizācijas savos digitālās televīzijas kanālos piedāvā īpašu digitālo teletekstu vai interaktīvo televīziju. Tas ietver parastu tekstu, izmantojot ciparu, krāsu un bultiņu taustiņus, lai atlasītu un navigētu.

Lai aizvērtu digitālo teletekstu, nospiediet ← BACK (Atpakaļ).

---

## Teleteksta opcijas

Sadaļā Teksts/teleteksts nospiediet ≡ OPTIONS (Opcijas), lai atlasītu...

- **Iesaldēt lapu**

Lai apturētu apakšlapu automātisko rotāciju.

- **Divdaļīgs ekrāns/pilnekrāns**

Lai attēlotu TV kanālu un teletekstu blakus vienu otram.

- **T.O.P. pārskats**

Lai atvērtu T.O.P. teletekstu.

- **Palielināt**

Lai palielinātu teleteksta lapu ērtai lasīšanai.

- **Parādīt**

Lai parādītu slēpto informāciju lapā.

- **Cikliski mainīt apakšlapas**

Lai cikliski mainītu apakšlapas, ja tās ir pieejamas.

- **Valoda**

Lai pārslēgtu rakstzīmju grupu, ko izmanto teleteksta attēlošanai.

- **Teleteksts 2.5**

Lai aktivizētu teletekstu 2.5 ar lielāku skaitu krāsu un labāku grafiku.

---

## Teleteksta iestatīšana

### Teleteksta valoda

Dažas digitālās televīzijas raidorganizācijas piedāvā teletekstu vairākās valodās.

Lai iestatītu galvenā un papildu teleteksta valodu . . .

1 - Nospiediet ⚙, atlasiet **Vispārīgi**

**iestatījumi > Valoda > Galvenais**

**teleteksts vai Papildu teleteksts un nospiediet OK (Labi).**

2 - Atlasiet vēlamās teleteksta valodas.

3 - Nospiediet ← (pa kreisi), ja nepieciešams, vairākkārt, lai aizvērtu izvēlni.

### Teleteksts 2.5

Ja pieejams, Teleteksts 2.5 nodrošina vairāk krāsu un kvalitatīvāku grafiku. Teleteksts 2.5 ir aktivizēts kā ražotāja standarta iestatījums.

Lai izslēgtu teletekstu 2.5...

1 - Nospiediet TEXT (Teleteksts).

2 - Kad sadaļa Teksts/teleteksts ir atvērta ekrānā, nospiediet ≡OPTIONS (Opcijas).

3 - Atlasiet **Teleteksts 2.5 > Izslēgts.**

4 - Nospiediet ← (pa kreisi), ja nepieciešams, vairākkārt, lai aizvērtu izvēlni.

---

## Pulkstenis

---

### Datums un laiks

#### Automātiski

Dažās valstīs digitālā apraide nenosūta UTC – koordinētā universālā laika – informāciju. Var tikt ignorēts vasaras laiks, un televizors, iespējams, var rādīt nepareizu laiku.

Ierakstot pārraides, kas ieplānotas TV ceļvedī, ieteicams manuāli nemainīt datumu un laiku. Dažās valstīs dažiem tīklu pakalpojumu sniedzējiem iestatījums **Pulkstenis** ir paslēpts, lai novērstu nepareizu pulksteņa iestatījuma attēlojumu.

Lai automātiski korigētu TV pulksteni...

1 - Nospiediet ⚙, atlasiet **Vispārīgi iestatījumi > Pulkstenis > Autom. pulksteņa režīms** un atlasiet **Atkarībā no valsts.**

2 - Atlasiet **Vasaras laiks** un atlasiet attiecīgo iestatījumu.

3 - Nospiediet ← (pa kreisi), ja nepieciešams, vairākkārt, lai aizvērtu izvēlni.

---

#### Manuāli

Lai manuāli iestatītu TV pulksteni...

1 - Nospiediet ⚙, atlasiet **Vispārīgi iestatījumi > Pulkstenis > Autom. pulksteņa režīms** un atlasiet **Manuāli.**

2 - Lai regulētu, atlasiet **Datums un Laiks.**

3 - Nospiediet ← (pa kreisi), ja nepieciešams, vairākkārt, lai aizvērtu izvēlni.

---

#### Laika josla

Lai iestatītu laika joslu...

1 - Nospiediet ⚙, atlasiet **Vispārīgi iestatījumi > Pulkstenis > Laika josla** un nospiediet **OK (Labi).**

2 - Atlasiet vienu no laika joslām.

3 - Nospiediet ← (pa kreisi), ja nepieciešams, vairākkārt, lai aizvērtu izvēlni.

---

#### Manuāla laika nobīde

Lai noregulētu laika nobīdi...

1 - Nospiediet ⚙, atlasiet **Vispārīgi iestatījumi > Pulkstenis > Manuāla laika nobīde** un nospiediet **OK (Labi).**

2 - Spiediet bultiņas ▲ (uz augšu) vai ▼ (uz leju), lai noregulētu vērtību.

3 - Nospiediet ← (pa kreisi), ja nepieciešams, vairākkārt, lai aizvērtu izvēlni.



## Universālā piekļuve

### Ieslēgšana

Kad ieslēgta universālā piekļuve, televizors ir paredzēts cilvēkiem ar kurlumu, dzirdes traucējumiem, aklumu vai redzes traucējumiem.

#### Ieslēgšana

Ja uzstādīšanas laikā neieslēdzāt funkciju **Universāla piekļuve**, to varat izdarīt izvēlnē **Universālā piekļuve**. Lai ieslēgtu pieejamību...





- 1 - Nospiediet , atlasiet **Universāla piekļuve** un nospiediet  (pa labi), lai atvērtu izvēlni.
- 2 - Atlasiet **Universālā piekļuve** vienu soli tālāk.
- 3 - Atlasiet **Ieslēgt** un nospiediet **OK (Labi)**.
- 4 - Nospiediet  (pa kreisi), ja nepieciešams, vairākkārt, lai aizvērtu izvēlni.

Kad ieslēgta universālā piekļuve, opcija **Universālā piekļuve** tiek pievienota izvēlnē **Opcijas**.

### Dzirdes traucējumi



Daži digitālās televīzijas kanāli pārraida īpašu skaņas celiņu un subtitrus vārdzirdīgiem vai kurliem cilvēkiem. Kad ieslēgta opcija **Vārdzirdīgiem**, televizors automātiski pārslēdzas uz pielāgotu audio un subtitriem. Pirms ieslēgt opciju **Vārdzirdīgiem**, ieslēdziet **Universālā piekļuve**.

Lai ieslēgtu opciju **Vārdzirdīgiem**...

- 1 - Nospiediet , atlasiet **Universāla piekļuve** un nospiediet  (pa labi), lai atvērtu izvēlni.
- 2 - Atlasiet **Vārdzirdīgiem** un nospiediet  (pa labi), lai atvērtu izvēlni.
- 3 - Atlasiet **Ieslēgt** un nospiediet **OK (Labi)**.
- 4 - Nospiediet  (pa kreisi), ja nepieciešams, vairākkārt, lai aizvērtu izvēlni.

Lai ieslēgtu **Vārdzirdīgiem** televizora skatīšanās laikā...

- 1 - Skatoties TV kanālu, nospiediet  **OPTIONS** (Opcijas), atlasiet **Universālā piekļuve** un nospiediet **OK (Labi)**.
- 2 - Atlasiet **Vārdzirdīgiem** un atlasiet **Ieslēgts**.

Lai pārbaudītu, vai ir pieejama vārdzirdīgām personām paredzēta audio valoda, nospiediet  **OPTIONS** (Opcijas), atlasiet **Audio valoda** un meklējiet audio valodu, kas atzīmēta ar .

Ja pieejamība nav redzama opciju izvēlnē, ieslēdziet **Universālā piekļuve** sadaļā **Uzstādīšana**.

Lai iegūtu papildinformāciju, sadaļā **Palīdzība** nospiediet krāsaino taustiņu  **Atslēgvārdi** un atrodi **Universālā piekļuve**.





## Audio apraksts

### Ieslēgšana

Digitālie TV kanāli var pārraidīt īpašus audio komentārus, aprakstot ekrānā notiekošās darbības. Lai varētu iestatīt vārdzirdīgiem paredzēto skaņu un efektus, vispirms jāieslēdz opcija **Audio apraksts**. Turklāt pirms **audio apraksta** opcijas jāieslēdz **Universālā piekļuve** iestatīšanas izvēlnē.

Izmantojot opciju **Audio apraksts**, parastajam audiosignālam tiek pievienoti diktora komentāri. Lai ieslēgtu komentārus (ja pieejami)...

Lai ieslēgtu **audio aprakstu**...

- 1 - Nospiediet , atlasiet **Universāla piekļuve** un nospiediet  (pa labi), lai atvērtu izvēlni.
- 2 - Atlasiet **Audio apraksts** un nospiediet  (pa labi), lai atvērtu izvēlni.
- 3 - Atlasiet **Audio apraksts** vienu soli tālāk.
- 4 - Atlasiet **Ieslēgt** un nospiediet **OK (Labi)**.
- 5 - Nospiediet  (pa kreisi), ja nepieciešams, vairākkārt, lai aizvērtu izvēlni.

Lai ieslēgtu **audio aprakstu** TV skatīšanās laikā...



- 1 - Skatoties TV kanālu, nospiediet  **OPTIONS** (Opcijas), atlasiet **Universālā piekļuve** un nospiediet **OK (Labi)**.
- 2 - Atlasiet **Audio apraksts** un atlasiet **Ieslēgts**.

Varat pārbaudīt, vai ir pieejams audio komentārs. Izvēlnē **Opcijas** atlasiet **Audio valoda** un meklējiet audio valodu, kas atzīmēta ar .

### Skaļruņi/austiņas

Izmantojot opciju **Skaļruņi/austiņas**, varat atlasīt, kur vēlaties klausīties audio komentārus. Tikai televizora skaļruņos, tikai austiņās vai abās ierīcēs.

Lai iestatītu skaļruņus/austiņas...

- 1 - Nospiediet , atlasiet **Universāla piekļuve** un nospiediet  (pa labi), lai atvērtu izvēlni.
- 2 - Atlasiet **Audio apraksts** > **Skaļruņi/austiņas** un nospiediet **OK (Labi)**.
- 3 - Atlasiet **Skaļruņi**, **Austiņas** vai **Skaļruņi + austiņas** un nospiediet **OK (Labi)**.
- 4 - Nospiediet  (pa kreisi), ja nepieciešams, vairākkārt, lai aizvērtu izvēlni.

### Jaukts skaļums

Varat sajaukt parastā audiosignāla un audio komentāru skaļumu.

Lai jauktu skaļumu...

- 1 - Nospiediet , atlasiet **Universāla piekļuve** un

- nospiediet **>** (pa labi), lai atvērtu izvēlni.
- 2 - Atlasiet **Audio apraksts > Jaukts skaļums** un nospiediet **OK** (Labi).
- 3 - Spiediet bultiņas **▲** (uz augšu) vai **▼** (uz leju), lai noregulētu vērtību.
- 4 - Nospiediet **<** (pa kreisi), ja nepieciešams, vairākkārt, lai aizvērtu izvēlni.

---

## Skaņas efekts

Dažiem audio komentāriem var būt pieejami papildu skaņas efekti, piemēram, stereo vai pamazām rimstoša skaņa.

Lai ieslēgtu skaņas efektus (ja pieejami)...

- 1 - Nospiediet **⚙**, atlasiet **Universāla piekļuve** un nospiediet **>** (pa labi), lai atvērtu izvēlni.
- 2 - Atlasiet **Audio apraksts > Skaņas efekti** un nospiediet **OK** (Labi).
- 3 - Nospiediet **<** (pa kreisi), ja nepieciešams, vairākkārt, lai aizvērtu izvēlni.

---

## Runa

Audio komentārus var papildināt arī subtitri, kuros atveidots runātais teksts.

Subtitru ieslēgšana (ja pieejami) . . .

- 1 - Nospiediet **⚙**, atlasiet **Universāla piekļuve** un nospiediet **>** (pa labi), lai atvērtu izvēlni.
- 2 - Atlasiet **Audio apraksts > Runa** un nospiediet **OK** (Labi).
- 3 - Atlasiet **Aprakstošs vai Subtitri** un nospiediet **OK** (Labi).
- 4 - Nospiediet **<** (pa kreisi), ja nepieciešams, vairākkārt, lai aizvērtu izvēlni.

# Tīkli

Lai iegūtu papildinformāciju par televizora savienošānu ar tīklu, sadaļā **Palīdzība** nospiediet krāsaino taustiņu  **Atslēgvārdi** un atrodiēt **Tīkls**.



# Kanāla instalēšana

19.1

## Antenas/kabeļa instalēšana

### Atjaunināt kanālus

#### Automātiska kanālu atjaunināšana

Ja uztverat digitālos kanālus, varat iestatīt televizoru, lai automātiski atjauninātu sarakstu ar jaunajiem kanāliem.



Varat arī pats sākt kanālu atjaunināšanu.

#### Automātiska kanālu atjaunināšana

Reizi dienā pulksten 6.00 televizors atjaunina kanālus un saglabā jaunus kanālus. Jaunie kanāli atrodas sarakstā Visi kanāli, kā arī sarakstā Jaunie kanāli. Tukšie kanāli tiek noņemti.



Ja ir atrasti jauni kanāli vai arī kanāli ir atjaunināti vai noņemti, ieslēgšanas laikā televizorā tiek parādīts ziņojums. Lai automātiski atjauninātu kanālus, televizoram jābūt gaidstāves režīmā.

Lai izslēgtu ziņojumu ieslēgšanās laikā . . .

- 1 - Nospiediet , atlasiet **Antenas/kabeļa instalēšana** un nospiediet OK (Labi).
- 2 - Ievadiet savu PIN kodu, ja nepieciešams.
- 3 - Atlasiet **Automātiska kanālu atjaun.** un nospiediet OK (Labi).
- 4 - Atlasiet **Izslēgts** un nospiediet OK (Labi).
- 5 - Nospiediet  **BACK** (Atpakaļ), lai aizvērtu izvēlni.

Ja ir atrasti jauni kanāli vai arī kanāli ir atjaunināti vai noņemti, ieslēgšanas laikā televizorā tiek parādīts ziņojums. Lai novērstu šī ziņojuma rādīšanu pēc katras kanāla atjaunināšanas, varat to izslēgt.

Lai izslēgtu ziņojumu...



- 1 - Nospiediet , atlasiet **Antenas/kabeļa instalēšana** un nospiediet OK (Labi).
- 2 - Ievadiet savu PIN kodu, ja nepieciešams.
- 3 - Atlasiet **Kanāla atjaunināšanas ziņojums** un nospiediet OK (Labi).
- 4 - Atlasiet **Izslēgts** un nospiediet OK (Labi).
- 5 - Nospiediet  **BACK** (Atpakaļ), lai aizvērtu izvēlni.

Dažās valstīs automātiskā kanālu atjaunināšana tiek veikta, kad skatāties televizoru, vai jebkurā brīdī, kad televizors ir gaidstāves režīmā.

### Manuāla kanāla atjaunināšana

Vienmēr varat sākt kanāla atjaunināšanu pats.

Lai sāktu manuālu kanāla atjaunināšanu...

- 1 - Nospiediet , atlasiet **Antenas/kabeļa instalēšana** un nospiediet OK (Labi).
- 2 - Ievadiet savu PIN kodu, ja nepieciešams.
- 3 - Atlasiet **Meklēt kanālus** un nospiediet OK (Labi).
- 4 - Atlasiet **Sākt tūlīt** un nospiediet OK (Labi).
- 5 - Atlasiet **Atjaunināt kanālus** un nospiediet OK (Labi).
- 6 - Nospiediet  **BACK** (Atpakaļ), lai aizvērtu izvēlni.



### Kanālu atkārtota noskaņošana

#### Pārinstalēt visus kanālus

Varat pārinstalēt visus kanālus un nemainīt pārējos televizora iestatījumus.

Ja ir iestatīts PIN kods, pirms atkārtotas kanālu noskaņošanas jāievada tās kods.



Lai pārinstalētu kanālus...

- 1 - Nospiediet , atlasiet **Antenas/kabeļa instalēšana** un nospiediet OK (Labi).
- 2 - Ievadiet savu PIN kodu, ja nepieciešams.
- 3 - Atlasiet **Meklēt kanālus** un nospiediet OK (Labi).
- 4 - Atlasiet **Sākt tūlīt** un nospiediet OK (Labi).
- 5 - Atlasiet **Pārinstalēt kanālus** un nospiediet OK (Labi).
- 6 - Atlasiet valsti, kurā atrodaties, un nospiediet OK (Labi).
- 7 - Atlasiet **Antena (DVB-T)** vai **Kabeļtel. (DVB-C)**.
- 8 - Atlasiet **Sākt** un nospiediet OK (Labi), lai atjauninātu kanālus. Tas var aizņemt dažas minūtes.
- 9 - Nospiediet  **BACK** (Atpakaļ), lai aizvērtu izvēlni.

#### Televīzijas kanālu pārinstalēšana

Varat veikt pilnu TV kanālu pārinstalēšanu. Televizors ir pilnībā pārinstalēts.

Lai veiktu pilnu TV kanālu pārinstalēšanu...

- 1 - Nospiediet , atlasiet **Vispārīgi iestatījumi** > **Pārinstalēt TV** un nospiediet OK (Labi).
- 2 - Ievadiet savu PIN kodu, ja nepieciešams.
- 3 - Atlasiet **Jā** un nospiediet OK (Labi), lai apstiprinātu.
- 4 - Televizors tiks pilnībā pārinstalēts. Visi iestatījumi tiks atiestatīti un instalētie kanāli tiks aizvietoti. Instalēšana var aizņemt dažas minūtes.
- 5 - Nospiediet  **BACK** (Atpakaļ), lai aizvērtu

izvēlni.

---

## DVB-T vai DVB-C

---

### DVB iestatījumi

---

#### Pieklūve DVB iestatījumiem

- 1 - Nospiediet , atlasiet **Antenas/kabeļa instalēšana** un nospiediet **OK** (Labi).
- 2 - Ievadiet savu PIN kodu, ja nepieciešams.
- 3 - Atlasiet **Meklēt kanālus** un nospiediet **OK** (Labi).
- 4 - Atlasiet **Sākt tūlīt** un nospiediet **OK** (Labi).
- 5 - Atlasiet **Pārinstalēt kanālus**, atlasiet **Tālāk** un nospiediet **OK** (Labi).
- 6 - Atlasiet valsti, kurā atrodaties, un nospiediet **OK** (Labi).
- 7 - Atlasiet **Kabelis (DVB-C)**.
- 8 - Atlasiet **Sākt kanālu meklēšanu vai Iestatījumi**, lai atvērtu DVB-C iestatījumus.
- 9 - Nospiediet **← BACK** (Atpakaļ), lai aizvērtu izvēlni.

---

#### Tīkla frekvences režīms

Ja plānojat izmantot metodi **Ātrā skenēšana** sadaļā **Frekvenču skenēšana**, lai meklētu kanālus, atlasiet **Automātiski**. Televizors izmantos vienu no iepriekš noteiktajām tīkla frekvencēm (vai HC - homing channel), ko izmanto lielākā daļa kabeļtelevīzijas operatoru jūsu valstī.

Ja jums norādīta konkrēta tīkla frekvences vērtība kanālu meklēšanai, atlasiet **Manuāls**.

---

#### Tīkla frekvence

Ja pārraides tīkla frekvences režīms ir iestatīts kā **Manuāli**, varat šeit ievadīt tīkla frekvences vērtību, ko norādījis kabeļtelevīzijas operators. Lai ievadītu šo vērtību, izmantojiet ciparu taustiņus.

---

#### Frekvences skenēšana

Atlasiet kanālu meklēšanas metodi. Varat atlasīt **ātrās skenēšanas** metodi un izmantot iepriekš noteiktos iestatījumus, ko izmanto lielākā daļa kabeļtelevīzijas operatoru jūsu valstī.

Ja šīs izvēles rezultātā netiek noskaņots neviens kanāls vai trūkst dažu kanālu, varat atlasīt **izvērsto pilnās skenēšanas** metodi. Šī metode aizņems vairāk laika, lai meklētu un noskaņotu kanālus.

---

#### Frekvenču soļa lielums

Televizors meklē kanālus ar **8 MHz** soli.

Ja šīs darbības rezultātā netiek noskaņots neviens kanāls vai trūkst dažu kanālu, varat meklēt ar mazāku soli **1 MHz** lielumā. **1 MHz** soļu izmantošana aizņems vairāk laika, lai meklētu un noskaņotu kanālus.

---

#### Digitālie kanāli

Ja esat informēts, ka jūsu kabeļtelevīzijas operators nepiedāvā digitālos kanālus, varat izlaist digitālo kanālu meklēšanu.

---

#### Analogie kanāli

Ja esat informēts, ka jūsu kabeļtelevīzijas operators nepiedāvā analogos kanālus, varat izlaist analogo kanālu meklēšanu.

---

#### Bezmaksas/kodētie

Ja jums ir abonements un CAM – nosacītās pieklūves modulis maksas televīzijas pakalpojumiem, atlasiet **Bezmaksas + kodēts**. Ja neesat abonējies maksas televīzijas kanālus vai pakalpojumus, varat atlasīt **Tikai bezmaksas kanāli**.

Lai iegūtu papildinformāciju, sadaļā **Palīdzība** nospiediet krāsaino taustiņu  **Atslēgvārdi** un atrodiat **CAM - nosacītās pieklūves modulis**.

---

#### Uztveršanas kvalitāte

Varat pārbaudīt kanāla kvalitāti un signāla stiprumu. Ja jums ir pašam sava antena, varat to pārvietot, lai mēģinātu uzlabot uztveršanu.

Lai pārbaudītu digitālā kanāla uztveršanas kvalitāti...

- 1 - Noskaņojiet uz kanālu.
- 2 - Nospiediet , atlasiet **Antenas/kabeļa instalēšana** un nospiediet **OK** (Labi). Ievadiet savu PIN kodu, ja nepieciešams.
- 3 - Atlasiet **Digitālais: Uztveršanas pārbaude** un nospiediet **OK** (Labi).

Šim kanālam tiek parādīta digitālā frekvence. Ja uztveršana ir vāja, varat pārvietot antenu. Lai vēlreiz pārbaudītu šīs frekvences signāla kvalitāti, atlasiet **Meklēt** un nospiediet **OK** (Labi).

Lai patstāvīgi ievadītu noteiktu digitālo frekvenci, izmantojiet tālvadības pults ciparu taustiņus. Varat arī atlasīt frekvenci, novietojot bultiņas uz skaitļa ar **←** un **→** un mainīt skaitli ar **▲** un **▼**. Lai pārbaudītu frekvenci, atlasiet **Meklēt** un nospiediet **OK** (Labi).

Ja izmantojat DVB-C, lai uztvertu kanālus, pieejama opcija **Simb. pārs. ātr. režīms**. Pārraidēs ātruma režīmam atlasiet opciju **Automātiski**, izņemot gadījumu, ja kabeļtelevīzijas operators ir sniedzis noteiktu pārraidēs ātruma vērtību. Pārraidēs ātruma vērtību ievadiet ar ciparu taustiņiem.

---

## Manuāla noskaņošana

Analogās televīzijas kanālus var manuāli noskaņot pa vienam.

Lai manuāli instalētu analogos kanālus...

1 - Nospiediet , atlasiet **Antenas/kabeļa instalēšana** un nospiediet **OK (Labi)**. Ievadiet savu PIN kodu, ja nepieciešams.

2 - Atlasiet **Analogais: manuālā uzstādīšana** un nospiediet **OK (Labi)**.



### • Sistēma

Lai iestatītu televizora sistēmu, atlasiet **Sistēma**. Atlasiet savu valsti vai pasaules daļu un nospiediet **OK (Labi)**.

### • Meklēt kanālu

Lai atrastu kanālu, atlasiet **Meklēt kanālu** un nospiediet **OK (Labi)**. Varat patstāvīgi ievadīt frekvenci, lai atrastu kanālu, vai ļaut televizoram meklēt kanālu. Nospiediet  (pa labi), lai atlasītu **Meklēt** un nospiediet **OK (Labi)**, lai automātiski meklētu kanālu. Atrastais kanāls ir redzams ekrānā, un, ja uztveršana ir slikta, vēlreiz nospiediet **Meklēt**. Ja vēlaties saglabāt kanālu, atlasiet **Pabeigts** un nospiediet **OK (Labi)**.

### • Precīzi noskaņot

Lai precīzi noskaņotu kanālu, atlasiet **Precīzi noskaņot** un nospiediet **OK (Labi)**. Varat precīzi noskaņot kanālu, izmantojot  vai . Ja vēlaties saglabāt atrasto kanālu, atlasiet **Pabeigts** un nospiediet **OK (Labi)**.

### • Glabāšana

Kanālu var saglabāt ar pašreizējo kanāla numuru vai ar jaunu kanāla numuru. Atlasiet **Saglabāt pašreizējo kanālu** vai **Saglabāt kā jaunu kanālu** un nospiediet **OK (Labi)**. Īslaicīgi redzams jaunā kanāla numurs.

Šīs darbības varat atkārtot, līdz ir atrasti visi pieejamie analogās televīzijas kanāli.

---

19.2

## Satelīttelevīzijas noskaņošana

---

### Par satelītu instalēšanu

Šajā televizorā ir divi iebūvēti satelīttelevīzijas DVB-S/DVB-S2 uztvērēji.

#### Līdz 4 satelītiem

Šajā televizorā varat noskaņot maksimāli 4 satelītus (4 LNB). Atlasiet precīzu satelītu skaitu, ko vēlaties noskaņot uzstādīšanas sākumā. Tādējādi noskaņošana notiks ātrāk.

#### Unicable

Varat izmantot Unicable sistēmu, lai savienotu antenu ar televizoru. Varat atlasīt Unicable 1 vai 2 satelītiem instalēšanas sākumā.

#### MDU - Multi-Dwelling-Unit

Iebūvētie satelītu uztvērēji atbalsta MDU tehnoloģiju Astra satelītiem un Digiturk tehnoloģiju Eutelsat satelītam. MDU tehnoloģija Türksat satelītā netiek atbalstīta.

---

## Instalēšanas sākšana

Pārliedzieties, ka satelīta šķīvis ir pareizi pievienots un perfekti noregulēts, pirms sākat instalēšanu.

Lai sāktu satelīta instalēšanu...

1 - Nospiediet , atlasiet **Satelīta instalēšana** un nospiediet **OK (Labi)**. Ievadiet savu PIN kodu, ja nepieciešams.

2 - Atlasiet **Meklēt satelītu** un nospiediet **OK (Labi)**.

3 - Atlasiet **Meklēt** un nospiediet **OK (Labi)**.

Televizors meklēs satelītus.

4 - Atlasiet **Instalēt** un nospiediet **OK (Labi)**.

Televīzora redzams pašreizējā satelīta instalācija.

Ja vēlaties mainīt šo iestatījumu, noklikšķiniet uz **Iestatījumi**.

Ja nevēlaties mainīt šo iestatījumu, noklikšķiniet uz **Meklēt**. Pārejiet uz 5. darbību.

5 - Sadaļā **Sistēmas instalēšana** atlasiet satelītu skaitu, ko vēlaties instalēt, vai atlasiet vienu no Unicable sistēmām. Atlasot Unicable, varat izvēlēties lietotāja joslu numurus un ievadīt lietotāju joslu frekvences katram uztvērējam. Dažās valstīs varat pielāgot dažus eksperta līmeņa iestatījumus katram LNB sadaļā **Papildu iestatījumi**.

6 - Televizors meklēs pieejamos satelītus atkarībā no jūsu antenas novietojuma. Tas var aizņemt dažas minūtes. Ja satelīts ir atrasts, ekrānā tiek parādīts tā nosaukums un uztveršanas signāla stiprums.

7 - Kad televizors ir atradis nepieciešamos satelītus, atlasiet **Instalēt**.

8 - Ja satelīts piedāvā **kanālu pakas**, televizorā būs redzamas šim satelītam pieejamās pakas. Atlasiet nepieciešamo paku. Dažās pakās ietverta **ātra** vai **pilna** pieejamo kanālu instalēšana, izvēlieties vienu vai otru. Televizors instalēs satelītkanālus un radio stacijas.

9 - Lai saglabātu satelītu iestatījumus un instalētos kanālus un radio stacijas, atlasiet **Pabeigt**.

---

## Satelīta instalēšanas iestatījumi

Satelīta instalēšanas iestatījumi ir iestatīti atbilstoši jūsu valstij. Šie iestatījumi nosaka, kā televizors meklē un instalē satelītus un tā kanālus. Vienmēr varat mainīt šos iestatījumus.

Lai mainītu satelīta instalēšanas iestatījumus...

1 - Sāciet satelīta instalēšanu.

2 - Ekrānā, kur varat sākt satelītu meklēšanu, atlasiet **Iestatījumi** un nospiediet **OK** (Labi).

3 - Atlasiet satelītu skaitu, ko vēlaties instalēt, vai atlasiet vienu no Unicable sistēmām. Atlasot Unicable, varat izvēlēties lietotāja joslu numurus un ievadīt lietotāju joslu frekvences katram uztvērējam.

4 - Kad esat pabeidzis, atlasiet **Tālāk** un nospiediet **OK** (Labi).

5 - Iestatījumu izvēlnē nospiediet krāsaino taustiņu **■ Pabeigts**, lai atgrieztos ekrānā un sāktu meklēt satelītus.

### Retranslatora noregulēšana un LNB

Dažās valstīs varat pielāgot eksperta līmeņa iestatījumus retranslatora noregulēšanai un LNB. Izmantojiet vai mainiet šos iestatījumus tikai tad, ja neizdodas parastā instalēšana. Ja jums ir nestandarta satelīta aprīkojums, varat izmantot šos iestatījumus, lai apietu standarta iestatījumus. Daži pakalpojumu sniedzēji var nodrošināt jums dažas retranslatora vai LNB vērtības, ko varat ievadīt šeit.

---

## Satelīta CAM moduļi

Ja izmantojat CAM - nosacītās piekļuves moduli ar viedkarti -, lai skatītos satelīttelevīzijas kanālus, ieteicams veikt satelītu instalēšanu ar televizorā ievietotu CAM moduli.

Lielākā daļa CAM moduļu tiek izmantota kanālu atkodēšanai.

Jaunākās paaudzes CAM moduļi (CI+ 1.3 ar operatora profilu) var paši instalēt visus satelīttelevīzijas kanālus jūsu televizorā. CAM parādīs aicinājumu instalēt satelītus un kanālus. Šie CAM moduļi instalē un atkodē kanālus, kā arī veic regulāru kanālu atjaunināšanu.

---

## Kanālu pakas

### Par kanālu pakām

Satelīti var piedāvāt kanālu pakas, kurās apvienoti bezmaksas kanāli (Free-To-Air) un piedāvāts valstij atbilstošs kanālu izkārtojums. Dažiem satelītiem pieejamas abonēšanas pakas – maksas kanālu kolekcija.

Ja izvēlaties abonēšanas paku, televizorā, iespējams, tiek parādīts aicinājums atlasīt ātro vai pilno noskaņošanu.

Atlasiet **Tikai satelītel. operatoru kanāli**, lai instalētu tikai pakas kanālus, vai atlasiet **Visi satelītel.**

**kanāli**, lai instalētu paku un visus pārējos pieejamos kanālus. Abonēšanas pakām ieteicams veikt ātro instalēšanu. Ja jums ir citi satelīti, kas neietilpst abonēšanas pakā, ieteicams veikt pilnu instalēšanu. Visi instalētie kanāli tiek ievietoti kanālu sarakstā **Visi**.

---

### Kanālu paku atjaunināšana

Izmantojot opciju **Atjaunināt kanālu paku**, varat atgūt satelīta kanālus, kas agrāk bija satelīta kanālu sarakstā, bet tagad vairs nav. Trūkstošie kanāli tika pārvietoti retranslatorā, un to veica satelīttelevīzijas pakalpojumu sniedzējs. Televizors ir jāatjaunina ar jaunāko kanālu pakas versiju.

Lai lejupielādētu kanālu pakas jaunāko versiju . . .

1 - Atveriet Philips atbalsta tīmekļa vietni

[www.philips.com/support](http://www.philips.com/support) un ievadiet sava televizora modeļa numuru.

2 - Noklikšķiniet uz **Programmatūra un draiveri** un meklējiet failu : **PredefinedSortingList**

3 - Lejupielādējiet failu savā datorā un kopējiet to USB zibatmiņas diska saknes direktoriijā, nevis mapē (ja nepieciešams, vispirms izgūstiet failu no ZIP arhīva).

4 - Pievienojiet USB zibatmiņas disku televizorā. Nospiediet **⚙**, atlasiet **Satelīta instalēšana** un nospiediet **OK** (Labi).

5 - Atlasiet **Satelīta iestatījumi > Kanāla noskaņošana > Atjaunināt kanālu paku** un nospiediet **OK** (Labi).

6 - Televizors kopēs failu un aicinās jūs tūlīt sākt kanālu atjaunināšanu. Atlasiet **Jā** un nospiediet **OK** (Labi). Tas var aizņemt dažas minūtes. Ja vēlaties atlikt kanālu atjaunināšanu, varat to izdarīt vēlāk sadaļā **Uzstādīšana > Meklēt satelītu > Atjaunināt kanālus**.

7 - Pēc kanālu atjaunināšanas trūkstošajiem kanāliem jābūt atgrieztiem iepriekšējā pozīcijā satelīttelevīzijas kanālu sarakstā.

---

## Unicable uzstādīšana

---

### Unicable sistēma

Varat izmantot viena kabeļa sistēmu, MDU vai Unicable sistēmu, lai savienotu antenu ar televizoru. Viena kabeļa sistēmā tiek izmantots viens kabelis, lai savienotu satelītu ar visiem sistēmā esošajiem satelīttelevīzijas uztvērējiem. Viena kabeļa sistēma parasti tiek izmantota daudzdzīvokļu ēkās. Ja izmantojat Unicable sistēmu, televizorā tiks parādīts aicinājums instalēšanas laikā piešķirt lietotāja joslas numuru un atbilstošu frekvenci. Šajā televizorā varat uzstādīt 1 vai 2 satelītus, izmantojot Unicable.

Ja pēc Unicable instalēšanas trūkst dažu kanālu, iespējams, tajā pašā laikā Unicable sistēma tika veikta cita instalēšana. Veiciet instalēšanu vēlreiz, lai instalētu trūkstošos kanālus.

---

### Lietotāja joslas numurs

Unicable sistēmā katram pievienotajam satelīttelevīzijas uztvērējam jābūt numurētam (piem., 0, 1, 2 vai 3 u.t.t.).

Pieejamās lietotāju joslas un to numuri ir pieejami uz Unicable slēdžu kārbas. Lietotāja josla dažreiz tiek saīsināta kā UB (User Band). Pieejamas Unicable slēdžu kārbas ar 4 vai 8 lietotāju joslām. Ja iestatījumos atlasāt Unicable, televizorā tiks parādīts aicinājums piešķirt unikālu lietotāja joslas numuru katram iebūvētajam satelīttelevīzijas uztvērējam. Satelīttelevīzijas uztvērējam nevar būt tas pats joslas numurs, kas ir citam satelīttelevīzijas uztvērējam Unicable sistēmā.

---

### Lietotāja joslas frekvence

Papildus unikālam lietotāja joslas numuram iebūvētajam satelīttelevīzijas uztvērējam nepieciešama atlasītās lietotāja joslas numura frekvence. Šīs frekvences parasti tiek parādītas blakus lietotāja joslas numuram uz Unicable slēdžu kārbas.

---

## Satelīta pievienošana

Varat pievienot papildu satelītu savai pašreizējai satelītu instalācijai. Instalētie satelīti un to kanāli netiek mainīti. Daži satelīttelevīzijas operatori neatļauj satelītu pievienošanu.

Papildu satelīts jāuzskata par papildinājumu, tas nav jūsu galvenā satelīta abonements vai galvenais satelīts, kura satelītu paku izmantojat. Parasti tiek pievienots 4. satelīts, kad jau uzstādīti 3 satelīti. Ja uzstādīti 4 satelīti, varat apsvērt vispirms noņemt vienu satelītu, lai varētu pievienot jaunu satelītu

### Iestatīšana

Ja pašreiz ir uzstādīts tikai 1 vai 2 satelīti, pašreizējā uzstādījuma iestatījumi, iespējams, neatļauj papildu satelītu pievienošanu. Ja jāmaina uzstādījuma iestatījumi, jums atkārtoti jāveic satelītu uzstādīšana. Ja nepieciešama iestatījumu maiņa, nevarat izmantot opciju **Pievienot satelītu**.

Lai pievienotu satelītu...

- 1 - Nospiediet , atlasiet **Satelīta instalēšana** un nospiediet OK (Labi).
- 2 - Atlasiet **Meklēt satelītu** un nospiediet OK (Labi).
- 3 - Atlasiet **Pievienot satelītu** un nospiediet OK (Labi). Redzami pašreizējie satelīti.
- 4 - Atlasiet **Pievienot** un nospiediet OK (Labi). Televizors meklēs jaunus satelītus.
- 5 - Ja televizors ir atradis vienu vai vairākus satelītus, atlasiet **Instalēt** un nospiediet OK (Labi). Televizorā tiek instalēti atrasto satelītu kanāli.
- 6 - Lai saglabātu kanālus un radio stacijas, atlasiet **Pabeigt** un nospiediet OK (Labi).

---

## Satelīta noņemšana

Varat noņemt vienu vai vairākus satelītus no pašreizējās satelītu instalācijas. Jūs noņemat satelītu un tā kanālus. Tomēr daži satelīttelevīzijas operatori neatļauj satelīta noņemšanu.

Lai noņemtu satelītus...

- 1 - Nospiediet , atlasiet **Satelīta instalēšana** un nospiediet OK (Labi).
- 2 - Atlasiet **Meklēt satelītu** un nospiediet OK (Labi).
- 3 - Atlasiet **Noņemt satelītu** un nospiediet OK (Labi). Redzami pašreizējie satelīti.
- 4 - Izmantojiet bultiņu taustiņus, lai atlasītu satelītu, ko vēlaties noņemt.
- 5 - Nospiediet OK (Labi), lai atzīmētu noņemamo satelītu. Lai noņemtu atzīmi, vēlreiz nospiediet OK (Labi).
- 6 - Atlasiet **Noņemt**, nospiediet OK (Labi) un apstipriniet. Satelīti tiek noņemti.
- 7 - Atlasiet **Iziet** un nospiediet OK (Labi), lai aizvērtu satelīta noņemšanas sadaļu.

---





## Manuāla noskaņošana

Manuālā instalēšana paredzēta pieredzējušiem lietotājiem.

Varat izmantot manuālo instalēšanu, lai ātri pievienotu jaunus kanālus no satelītu retranslatora. Jums jāzina retranslatora frekvence un polarizācija. Televizors instalēs visus šī retranslatora kanālus. Ja retranslatora bija uzstādīts iepriekš, visi kanāli - agrākie un jaunie - tiek pārvietoti uz visu kanālu saraksta beigām.

Nevar izmantot manuālās instalēšanas opciju, ja jāmaina satelītu skaits. Ja tas nepieciešams, jāveic pilnīga instalēšana, izmantojot opciju Instalēt satelītus.

Lai instalētu retranslatoru...

- 1 - Nospiediet , atlasiet **Satelīta instalēšana** un nospiediet **OK** (Labi).
- 2 - Atlasiet **Manuāla uzstādīšana** un nospiediet  (pa labi), lai atvērtu izvēlni.
- 3 - Ja instalēts vairāk nekā 1 satelīts, atlasiet **LNB**, kuram vēlaties pievienot kanālus.
- 4 - Iestatiet vēlamo iestatījuma **Polarizācija** vērtību. Ja **Simbolu vērt. režīms** ir **Manuāli**, varat manuāli ievadīt pārraides ātrumu laukā **Pārraides ātrums**.
- 5 - Spiediet bultiņas  (uz augšu) vai  (uz leju), lai noregulētu frekvenci, un atlasiet **Pabeigts**.
- 6 - Atlasiet **Meklēt** un nospiediet **OK** (Labi). Signāla stiprums ir redzams ekrānā.
- 7 - Ja vēlaties saglabāt jauna retranslatora kanālus, atlasiet **Saglabāt** un nospiediet **OK** (Labi).
- 8 - Nospiediet  (pa kreisi), ja nepieciešams, vairākkārt, lai aizvērtu izvēlni.

---

## Kanālu pārkārtošana un pārdēvēšana

Varat pārkārtot un pārdēvēt satelīttelevīzijas kanālus.

### Pārkārtot





Varat pārkārtot tikai izlases sarakstā esošos kanālus. Lai skatītu papildinformāciju par satelīta kanālu pārkārtošanu, nospiediet  **Atslēgvārdi** un atrodiet **Satelīts, kanālu pārkārtošana**.

### Kanālu pārdēvēšana

Kanālu sarakstā jūs varat pārdēvēt kanālus.

- 1 - Atlasiet pārdēvējamo kanālu vienā no kanālu sarakstiem - **Visi, Izlase, Radio** vai **Jauni**.
- 2 - Nospiediet  **Pārdēvēt**. Varat ievadīt tekstu ar tālvadības pults tastatūru vai atvērt ekrāna tastatūru.

Ar ekrāna tastatūru.

- Lai atvērtu ekrāna tastatūru, novietojiet kursoru nosaukuma teksta laukā un nospiediet **OK** (Labi).
- Lai dzēstu rakstzīmi kursora priekšā, nospiediet  **Atpakaļatkāpe**.
- Lai ievadītu rakstzīmi, atlasiet rakstzīmi ar bultiņu taustiņiem un nospiediet **OK** (Labi).
- Lai atlasītu lielos burtus, nospiediet .
- Lai atlasītu ciparus vai speciālās rakstzīmes, nospiediet .
- Kad esat gatavs, nospiediet  **BACK** (Atpakaļ), lai aizvērtu ekrāna tastatūru.
- Lai pabeigtu pārdēvēšanu, atlasiet **Pabeigts** un nospiediet **OK** (Labi).

---

## Retranslatora noregulēšana un LNB

Dažās valstīs varat pielāgot eksperta līmeņa iestatījumus retranslatora noregulēšanai un LNB. Izmantojiet vai mainiet šos iestatījumus tikai tad, ja neizdodas parastā instalēšana. Ja jums ir nestandarta satelīta aprīkojums, varat izmantot šos iestatījumus, lai apietu standarta iestatījumus. Daži pakalpojumu sniedzēji var nodrošināt jums dažas retranslatora vai LNB vērtības, ko varat ievadīt šeit.

### Strāvas padeve uz LNB

Pēc noklusējuma LNB strāvas padeve ir ieslēgta.

### 22 kHz signāls

Pēc noklusējuma signāls ir iestatīts kā automātisks.

### Zema LO frekvence / augsta LO frekvence

Lokālā oscilatora frekvences ir iestatītas uz standarta vērtībām. Noregulējiet vērtības tikai papildu aprīkojuma gadījumā, kuram nepieciešamas citas vērtības.

---

## Problēmas

Televizors nevar atrast vēlamos satelītus vai uzstāda to pašu satelītu divreiz

- Pārliedzieties, vai instalēšanas sākumā sadaļā iestatījumi ir iestatīts pareizais satelītu skaits. Varat iestatīt televizoru meklēt vienu, divus vai 3/4 satelītus.

Dubults LNB nevar atrast otru satelītu

- Ja televizors atrod vienu satelītu, bet nevar atrast otru, pagrieziet antenu par dažiem grādiem. Pozicionējiet antenu, lai iegūtu spēcīgāko signālu no pirmā satelīta. Ekrānā skatiet pirmā satelīta signāla stipruma indikatoru. Kad pirmais satelīts ir iestatīts ar maksimālo signāla stiprumu, atlasiet **Meklēt** vēlreiz, lai atrastu otru satelītu.
- Pārliedzieties, vai ir iestatīts Divi satelīti.

Instalēšanas iestatījumu maiņa neatrisināja problēmu

- Visi iestatījumi, satelīti un kanāli tiek saglabāti tikai instalēšanas beigās, kad esat pabeidzis.

Visi satelīttelevīzijas kanāli ir pazuduši

- Ja izmantojat Unicable sistēmu, pārliedzieties, vai esat piešķīris divus unikālus lietotāja joslas numurus abiem iebūvētajiem satelītuiztvērējam Unicable iestatījumos. Iespējams, ka otrs satelītuiztvērējs jūsu Unicable sistēmā izmanto to pašu lietotāja joslas numuru.

Daži satelīttelevīzijas kanāli šķiet ir pazuduši no kanālu saraksta

• Ja daži kanāli šķiet pazuduši vai novietoti nepareizi, raidorganizācija, iespējams, ir mainījusi šo kanālu retranslatora atrašanās vietu. Lai atjaunotu kanālu pozīcijas kanālu sarakstā, varat mēģināt atjaunināt kanālu paku.

#### Nevaru noņemt satelītu

• Abonēšanas pakas neatļauj noņemt satelītu. Lai noņemtu satelītu, vēlreiz jāveic pilnīga uzstādīšana un jāatlasa cita paka.

#### Dažreiz signāla kvalitāte ir slikta

• Pārbaudiet, vai satelīta antenas šķīvīši ir stingri nostiprināti. Spēcīgs vējš var šūpot šķīvīši.  
• Sniegs un lietus var traucēt uztveršanu.

---

19.3

## Kanālu saraksta kopēšana

---

### Kanālu saraksta kopēšana

Lai kopētu kanālu sarakstu...

- 1 - Ieslēdziet televizoru. Šajā televizorā jābūt instalētiem kanāliem.
- 2 - Ievietojiet USB zibatmiņas disku.
- 3 - Nospiediet , atlasiet **Vispārīgi iestatījumi > Kanālu saraksta kopēšana** un nospiediet **OK (Labi)**.
- 4 - Atlasiet **Kopēt USB atmiņas ierīcē** un nospiediet **OK (Labi)**. Iespējams, būs jāievada bērnu slēdzenes PIN kods, lai kopētu kanālu sarakstu.
- 5 - Pēc kopēšanas izņemiet USB atmiņas ierīci.
- 6 - Nospiediet **◀** (pa kreisi), ja nepieciešams, vairākkārt, lai aizvērtu izvēlni.

Tagad nokopēto kanālu sarakstu varat augšupielādēt citā Philips televizorā.

---

### Kanālu saraksta versija

Pārbaudiet pašreizējo kanālu saraksta versiju...

- 1 - Nospiediet , atlasiet **Vispārīgi iestatījumi > Kanālu saraksta kopēšana** un nospiediet **OK (Labi)**.
- 2 - Atlasiet **Pašreizējā versija**, pēc tam nospiediet **OK (Labi)**.
- 3 - Nospiediet **◀** (pa kreisi), ja nepieciešams, vairākkārt, lai aizvērtu izvēlni.

---

## Kanālu saraksta augšupielāde

---

### Televizoros, kuros nav instalēti kanāli

Atkarībā no tā, vai televizorā jau ir vai vēl nav instalēti kanāli, jāizmanto atšķirīgs kanālu saraksta augšupielādes veids.

#### Kopēšana televizorā, kas vēl nav noskaņots

- 1 - Pievienojiet kontaktdakšu, lai sāktu instalēšanu, un atlasiet valodu un valsti. Varat izlaist opciju **Meklēt kanālus**. Pabeidziet instalēšanu.
- 2 - Pievienojiet USB zibatmiņas disku, kurā ir otra televizora kanālu saraksts.
- 3 - Lai sāktu kanālu saraksta augšupielādi, nospiediet , atlasiet **Vispārīgi iestatījumi** un nospiediet **OK (Labi)**.
- 4 - Atlasiet **Kanālu saraksta kopēšana > Kopēt televizorā** un nospiediet **OK (Labi)**. Ievadiet savu PIN kodu, ja nepieciešams.
- 5 - Ja kanālu saraksta kopēšana televizorā ir pabeigta sekmīgi, televizors to paziņo. Atvienojiet USB zibatmiņas disku.

---

### Televizoros, kuros instalēti kanāli

Atkarībā no tā, vai televizorā jau ir vai vēl nav instalēti kanāli, jāizmanto atšķirīgs kanālu saraksta augšupielādes veids.

#### Televizorā, kas jau ir noskaņots

- 1 - Pārbaudiet televizora valsts iestatījumu. (Lai pārbaudītu šo iestatījumu, skatiet nodaļu **Visu kanālu pārinstalēšana**. Sāciet šo procedūru, līdz esat nokļuvusi līdz valsts iestatījumam. Nospiediet **◀ BACK** (Atpakaļ), lai atceltu instalēšanu.)  
Ja valsts ir norādīta pareizi, turpiniet ar 2. darbību. Ja valsts nav pareiza, jāveic pārinstalēšana. Skatiet nodaļu **Visu kanālu pārinstalēšana** un sāciet instalēšanu. Atlasiet pareizo valsti un izlaidiet kanālu meklēšanu. Pabeidziet instalēšanu. Kad esat pabeidzis, turpiniet ar 2. darbību.
- 2 - Pievienojiet USB zibatmiņas disku, kurā ir otra televizora kanālu saraksts.
- 3 - Lai sāktu kanālu saraksta augšupielādi, nospiediet , atlasiet **Vispārīgi iestatījumi** un nospiediet **OK (Labi)**.
- 4 - Atlasiet **Kanālu saraksta kopēšana > Kopēt televizorā** un nospiediet **OK (Labi)**. Ievadiet savu PIN kodu, ja nepieciešams.
- 5 - Ja kanālu saraksta kopēšana televizorā ir pabeigta sekmīgi, televizors to paziņo. Atvienojiet USB zibatmiņas disku.

# Programmatūra

## 20.1

### Programmatūras atjaunināšana

#### Atjaunināšana no interneta

Ja televizors ir pieslēgts internetam, jūs, iespējams, saņemsiet ziņojumu no TP Vision par televizora programmatūras atjaunināšanu. Jums nepieciešams ātrs (platjoslas) interneta pieslēgums.

Ja saņemat šo ziņojumu, ieteicams veikt atjaunināšanu.

Atlasiet atjaunināšanu. Izpildiet ekrānā redzamos norādījumus.

Jaunos atjauninājumus varat meklēt arī pats. Lai meklētu atjauninājumu . . . . .

1 - Nospiediet , atlasiet **Atjaunināt programmatūru** > **Meklēt atjauninājumus**, pēc tam nospiediet **OK** (Labi).

2 - Atlasiet **Internets** un nospiediet **OK** (Labi). Izpildiet ekrānā redzamos norādījumus.

Kad atjaunināšana ir pabeigta, televizors tiek automātiski izslēgts un atkal ieslēgts.

Pagaidiet, kamēr televizors tiek atkal ieslēgts.

#### Atjaunināšana no USB

Iespējams, būs jāatjaunina televizora programmatūra. Jums būs vajadzīgs dators ar ātrdarbīgu interneta pieslēgumu un USB atmiņas ierīce, lai programmatūru augšupielādētu televizorā. Izmantojiet USB atmiņas ierīci ar 512 MB lielu atmiņu. Pārliedzinieties, vai ierakstīšanas aizsardzība ir izslēgta.

1 - **Atjaunināšanas sākšana televizorā**  
Nospiediet , atlasiet **Atjaunināt programmatūru** > **Meklēt atjauninājumus**, pēc tam nospiediet **OK** (Labi).

Atlasiet **USB** un nospiediet **OK** (Labi).

2 - **Televizora identificēšana**

Pievienojiet USB atmiņas ierīci vienam no televizora USB savienojumiem.

Atlasiet **Sākt** un nospiediet **OK** (Labi). USB atmiņas ierīcē tiks ierakstīts identifikācijas fails.

3 - **Televizora programmatūras lejupielāde**

Pievienojiet USB atmiņu datoram.

USB ierīcē atrodiet failu **update.htm** un veiciet uz tā dubultklikšķi.

Noklikšķiniet uz **Nosūtīt ID**.

Ja ir pieejama jauna programmatūra, lejupielādējiet .zip failu.

Pēc lejupielādēšanas atpakojojiet failu un nokopējiet failu **autorun.upg** USB atmiņas ierīcē.

Neievietojiet šo failu mapē.

4 - **Televizora programmatūras atjaunināšana**

Vēlreiz ievietojiet televizorā USB atmiņu.

Atjaunināšana sākas automātiski.

Televizors izslēdzas (uz 10 sekundēm) un atkal ieslēdzas. Lūdzu, uzgaidiet.

ievērojiet: . .

- nelietojiet tālvadības pulti
- neizņemiet USB atmiņas ierīci no televizora

Ja atjaunināšanas laikā tiek pārtraukta strāvas padeve, nekādā gadījumā neatvienojiet USB atmiņas ierīci no televizora. Pēc strāvas padeves atjaunošanas atjaunināšana tiks turpināta.

Atjaunināšanas beigās ekrāns parādās ziņojums **Darbība veiksmīga**. Izņemiet USB atmiņas ierīci un nospiediet tālvadības pults taustiņu .

ievērojiet: . .

- divreiz nospiediet 
  - nospiediet televizora ieslēgšanas slēdzi
- Televizors izslēdzas (uz 10 sekundēm) un atkal ieslēdzas. Lūdzu, uzgaidiet.

Televizora programmatūra ir atjaunināta. Varat turpināt lietot televizoru.

Lai nejauši neveiktu televizora programmatūras atjaunināšanu, izdzēsiet no USB atmiņas ierīces failu **autorun.upg**.

## 20.2

### Programmatūras versija

Lai skatītu pašreizējo TV programmatūras versiju...

1 - Nospiediet .

atlasiet **Atjaunin.programmat.** > **Programmat. inform.** Un nospiediet **OK** (Labi).

2 - **Redzama laidiena versija**. Redzams arī Netflix ESN numurs, ja pieejams.

3 - Nospiediet  (pa kreisi), ja nepieciešams, vairākkārt, lai aizvērtu izvēlni.

## 20.3

### Vietējie atjauninājumi

Izplatītājiem un pieredzējušiem lietotājiem...

1 - Nospiediet .

atlasiet **Atjaunin.programmat.** > **Vietējie atjauninājumi** un nospiediet **OK** (Labi).

2 - Izpildiet ekrānā redzamos norādījumus.

3 - Nospiediet  (pa kreisi), ja nepieciešams, vairākkārt, lai aizvērtu izvēlni.



## OAD atjauninājumu meklēšana

Meklēt bezvadu programmatūras atjauninājumu...

- 1 - Nospiediet , atlasiet `Atjaunin.programmat.` > `Meklēt OAD atjaunin.` un nospiediet `OK` (Labi).
- 2 - Atlasiet `Sākt tagad`. Izpildiet ekrānā redzamos norādījumus.
- 3 - Nospiediet `<` (pa kreisi), ja nepieciešams, vairākkārt, lai aizvērtu izvēlni.

## Atklātā pirmkoda programmatūra

Šim televizoram ir atklātā pirmkoda programmatūra. Ar šo TP Vision Europe B.V. piedāvā pēc pieprasījuma nosūtīt pilnīga atbilstošā atklātā pirmkoda kopiju ar autortiesībām aizsargātā atklātā pirmkoda programmatūras pakotnēm, kas izmantotas šim ražojumam, ja šāds piedāvājums tiek pieprasīts saskaņā ar atbilstošām licencēm.

Šis piedāvājums ir spēkā ne ilgāk kā trīs gadus pēc produkta iegādes jebkurai personai, kura ir saņēmusi šo informāciju.

Lai saņemtu pirmkodu, lūdzu, rakstiet angļu valodā uz ...

[open.source@tpvision.com](mailto:open.source@tpvision.com)

## Atklātā pirmkoda licence

### Par atklātā pirmkoda licenci

Apliecinājumi un licences teksti par atklātā pirmkoda programmatūru, kas izmantota šajā Philips televizorā.

Šajā dokumentā aprakstīta Philips televizorā izmantotā pirmkoda izplatīšana, uz ko attiecas vai nu GNU vispārējā publiskā licence (General Public License — GPL), vai arī GNU mazāk vispārējā publiskā licence (Lesser General Public License — LGPL) vai jebkura cita atklātā pirmkoda licence. Norādījumi par šīs programmatūras pirmkoda iegūšanu atrodama lietotāja rokasgrāmatā.

PHILIPS NESNIEDZ NEKĀDAS GARANTIJAS, TIEŠAS VAI NETIEŠAS, TOSTARP GARANTIJAS PAR PIEMĒROTĪBU PĀRDOŠANAI VAI KONKRĒTAM NOLŪKAM, ATTIECĪBĀ UZ ŠO PROGRAMMATŪRU.

Philips nesniedz atbalstu šai programmatūrai. Iepriekšminētais neietekmē jūsu garantijas un tiesības attiecībā uz jebkuru iegādāto Philips produktu. Tas attiecas tikai uz jums pieejamo pirmkodu.

## Open source

### Freetype (2.4.3)

FreeType is a software font engine that is designed to be small, efficient, highly customizable, and portable while capable of producing high-quality output (glyph images).

This piece of software is made available under the terms and conditions of the FreeType Project license, which can be found below.

Source: <http://freetype.sourceforge.net>

### zlib (1.2.3)

The 'zlib' compression library provides in-memory compression and decompression functions, including integrity checks of the uncompressed data.

This piece of software is made available under the terms and conditions of the zlib license, which can be found below.

Source: <http://www.zlib.net/>

### Fraunhofer AAC Ecnoder (3.3.3)

AAC Ecnoder.

Source: Android JB source code

### unicode (3.2)

This library is used to perform UNICODE string manipulation.

This piece of software is made available under the terms and conditions of the ICU license, which can be found below.

Source: <http://www.icu-project.org/>

### libpng (1.2.43)

PNG decoder.

This piece of software is made available under the terms and conditions of the libpng license, which can be found below.

Source: <http://www.libpng.org/pub/png/libpng.html>

### libjpp (6b)

This library is used to perform JPEG decoding tasks.

This piece of software is made available under the terms and conditions of the libjpp license, which can be found below.

Source: <http://www.ijg.org/>

### libmng (1.0.10)

libmng -THE reference library for reading, displaying, writing and examining Multiple-Image Network Graphics.MNG is the animation extension to the popular PNG image-format.

This piece of software is made available under the

terms and conditions of the libmng license, which can be found below.

Source: <http://sourceforge.net/projects/libmng/files/>

#### u-Boot loader (1.3.4)

Used by boot loader and only linked with boot loader, GPL license.

This piece of software is made available under the terms and conditions of the u-Boot loader license, which can be found below.

Source: <http://sourceforge.net/projects/u-boot/files/u-boot/U-Boot-1.1.4/u-boot-1.1.4.tar.bz2/download>

#### Libcurl (7.21.7)

HTTP client; libcurl is a free and easy-to-use client-side URL transfer library, supporting FTP, FTPS, HTTP, HTTPS, SCP, SFTP, TFTP, TELNET, DICT, LDAP, LDAPS, FILE, IMAP, SMTP, POP3 and RTSP. libcurl supports SSL certificates, HTTP POST, HTTP PUT, FTP uploading, HTTP form based upload, proxies, cookies, user+password authentication (Basic, Digest, NTLM, Negotiate, Kerberos4), file transfer resume, http proxy tunneling and more!

This piece of software is made available under the terms and conditions of the Libcurl license, which can be found below.

Source: <http://curl.haxx.se/>

#### c-ares (1.7.4)

c-ares is a C library that performs DNS requests and name resolves asynchronously.

This piece of software is made available under the terms and conditions of the c-ares license, which can be found below.

Source: <http://c-ares.haxx.se/c-ares-1.7.1.tar.gz>

#### openssl (1.0.0d)

OpenSSL is an open source implementation of the SSL and TLS protocols. The core library (written in the C programming language) implements the basic cryptographic functions and provides various utility functions. Wrappers allowing the use of the OpenSSL library in a variety of computer languages are available.

This piece of software is made available under the terms and conditions of the 1.7.4 license, which can be found below.

Source: <http://www.openssl.org/source/openssl-1.0.0.tar.gz>

#### Expat (2.01)

xml parser; Expat is an XML parser library written in C. It is a stream-oriented parser in which an application registers handlers for things the parser might find in the XML document (like start tags). An introductory article on using.

This piece of software is made available under the terms and conditions of the Expat license, which can be found below.

Source: <http://expat.sourceforge.net/>

#### DirectFB include SAWMAN (1.4.0)

It is a software library for GNU/Linux/UNIX based operating system with a small memory footprint that provides graphics acceleration, input device handling and abstraction layer, and integrated windowing system with support for translucent windows and multiple display layers on top of the Linux framebuffer without requiring any kernel modifications.

This piece of software is made available under the terms and conditions of the DirectFB license, which can be found below.

Source: [http://sourceforge.net/projects/jointspace/files/remote\\_applications\\_SDK/remote\\_applications\\_SDK\\_v1.3.1/DirectFB141\\_source\\_1.3.1.7z/download](http://sourceforge.net/projects/jointspace/files/remote_applications_SDK/remote_applications_SDK_v1.3.1/DirectFB141_source_1.3.1.7z/download)

#### SAWMAN

SquashFS is a compressed read-only file system for Linux. SquashFS compresses files, inodes and directories, and supports block sizes up to 1 MB for greater compression. SquashFS is also the name of free/open software, licensed under the GPL, for accessing SquashFS filesystems.

Source: <http://squashfs.sourceforge.net/>

#### Linux Kernel (3.0)

The Linux kernel is an operating system kernel used by the Linux family of Unix-like operating systems.

This piece of software is made available under the terms and conditions of the Linux Kernel license, which can be found below.

Source: <http://www.kernel.org>

#### SQLite (3.7.2)

SQLite is a in-process library that implements a self-contained, serverless, zero-configuration, transactional SQL database engine.

This piece of software is made available under the terms and conditions of the SQLite license, which can be found below.

Source: <http://www.sqlite.org/download.html>

#### SquashFS (3.4)

SquashFS is a compressed read-only file system for Linux. SquashFS compresses files, inodes and directories, and supports block sizes up to 1 MB for greater compression. SquashFS is also the name of free/open software, licensed under the GPL, for accessing SquashFS filesystems.

This piece of software is made available under the terms and conditions of the SquashFS license, which can be found below.

Source: <http://squashfs.sourceforge.net/>

#### glibc (2.6.1)

Any Unix-like operating system needs a C library: the library which defines the "system calls" and other basic facilities such as open, malloc, printf, exit...The

GNU C library is used as the C library in the GNU system and most systems with the Linux kernel. This piece of software is made available under the terms and conditions of the glibc license, which can be found below.

Source: <http://www.gnu.org/software/libc/>

#### mtdev (1)

The aim of the system is to make it simple to provide a driver for new hardware, by providing a generic interface between the hardware drivers and the upper layers of the system. Hardware drivers need to know nothing about the storage formats used, such as FTL, FFS2, etc., but will only need to provide simple routines for read, write and erase. Presentation of the device's contents to the user in an appropriate form will be handled by the upper layers of the system. This piece of software is made available under the terms and conditions of the mtd-utils license, which can be found below.

Source: <http://www.linux-mtd.infradead.org/index.html>

#### libusb (1.0.6)

This is the home of libusb, a library that gives user level applications uniform access to USB devices across many different operating systems. libusb is an open source project licensed under the GNU Lesser General Public License version 2.1. Many participants in the libusb community have helped and continue to help with ideas, implementation, support and improvements for libusb.

This piece of software is made available under the terms and conditions of the libusb license, which can be found below.

Source:  
<http://libusb.wiki.sourceforge.net>  
<http://www.libusb.org/>

#### libusb-compat (0.1.3)

Library to enable user space application programs to communicate with USB devices.

This piece of software is made available under the terms and conditions of the libusb-compat license, which can be found below.

Source:  
<http://libusb.wiki.sourceforge.net/LibusbCompat0.1>

#### NTFS-3G Read/Write Driver (2010.5.22)

NTFS-3G is an open source cross-platform implementation of the Microsoft Windows NTFS file system with read-write support. NTFS-3G often uses the FUSE file system interface, so it can run unmodified on many different operating systems. It is runnable on Linux, FreeBSD, NetBSD, OpenSolaris, BeOS, QNX, WinCE, Nucleus, VxWorks, Haiku, MorphOS, and Mac OS X. It is licensed under either the GNU General Public License or a proprietary license. It is a partial fork of ntfsprogs and is under active maintenance and development.

This piece of software is made available under the terms and conditions of the NTFS-3G Read/Write Driver license, which can be found below.

Source: <http://www.tuxera.com>

#### WPA Supplicant (0.5.10 & 0.6.7)

These packages are used to provide WiFi access. The supplier for these tools is Atheros. These pieces of software are made available under the terms and conditions of the GPL v2 license, which can be found below.

This piece of software is made available under the terms and conditions of the WPA Supplicant license, which can be found below.

Source: [http://hostap.epitest.fi/wpa\\_supplicant/](http://hostap.epitest.fi/wpa_supplicant/)

#### ntfsprogs (2.0.0)

Some useful tool for ntfs file system.

This piece of software is made available under the terms and conditions of the ntfsprogs license, which can be found below.

Source: <http://sourceforge.net/projects/linux-ntfs>

#### fuse (2.8.4)

Fuse is a simple interface for userspace programs to export a virtual filesystem to the linux kernel.

This piece of software is made available under the terms and conditions of the fuse license, which can be found below.

Source: <http://fuse.sourceforge.net/>

#### libiconv (1.11.1)

This library provides an iconv() implementation, for use on systems which don't have one, or whose implementation cannot convert from/to Unicode.

This piece of software is made available under the terms and conditions of the libiconv license, which can be found below.

Source: <http://ftp.gnu.org/pub/gnu/libiconv>

#### electric-fence (2.1.13)

Used for memory corruption detection.

This piece of software is made available under the terms and conditions of the electric-fence license, which can be found below.

Source: [http://perens.com/FreeSoftware/ElectricFence/electric-fence\\_2.1.13-0.1.tar.gz](http://perens.com/FreeSoftware/ElectricFence/electric-fence_2.1.13-0.1.tar.gz)

#### liveMedia

When Wifi Display or streaming RtspPlayer are enabled.

This piece of software is made available under the terms and conditions of the electric-fence license, which can be found below.

Source: [www.live555.com](http://www.live555.com)

#### QT (4.7.0)

Netflix skype besttv pandora picasa? will use QT.

This piece of software is made available under the terms and conditions of the QT license, which can be

found below.

Source: <http://qt.nokia.com/>

e2fsprogs (1.41.14)

e2fsprogs provides the filesystem utilities for use with the ext2 filesystem, it also supports the ext3 and ext4 filesystems.

This piece of software is made available under the terms and conditions of the e2fsprogs license, which can be found below.

Source: <http://e2fsprogs.sourceforge.net/>

alsa (1.0.24.1)

Advanced Linux Sound Architecture (ALSA).

This piece of software is made available under the terms and conditions of the alsa license, which can be found below.

Source: <http://www.alsa-project.org>

lvm2 (2.02.89)

DM\_VERITY.

This piece of software is made available under the terms and conditions of the lvm2 license, which can be found below.

Source:

<ftp://sources.redhat.com/pub/lvm2/releases/>

encfs (1.3.2)

A library provides an encrypted filesystem in user-space.

Source: <http://www.arg0.net/encfs>

boost (1.15.0)

A library provides free peer-reviewed portable C++ source libraries is used for encfs.

Source: <http://www.boost.org>

rlog (1.4)

A library that provides a flexible message logging facility for C programs and libraries is used for encfs.

Source: <http://www.arg0.net/rlog>

iptables (1.4.15)

For Cross connection.

Source: <http://www.netfilter.org/projects/iptables/>

bash (3.2.48)

Bash is the shell, or command language interpreter, that will appear in the GNU operating system.

Bash is an sh-compatible shell that incorporates useful features from the Korn shell (ksh) and C shell (csh).

It is intended to conform to the IEEE POSIX P1003.2/ISO 9945.2 Shell and Tools standard.

It offers functional improvements over sh for both programming and interactive use.

In addition, most sh scripts can be run by Bash without modification.

Source: <http://www.gnu.org/software/bash/>

coreutils (6.9)

The GNU Core Utilities are the basic file, shell and text manipulation utilities of the GNU operating system.

These are the core utilities which are expected to exist on every operating system.

Source: <http://www.gnu.org/software/coreutils/>

findutils (4.2.31)

The GNU Find Utilities are the basic directory searching utilities of the GNU operating system.

These programs are typically used in conjunction with other programs to provide modular and powerful directory search and file locating capabilities to other commands.

Source: <http://www.gnu.org/software/findutils/>

gawk (3.1.5)

If you are like many computer users, you would frequently like to make changes in various text files wherever certain patterns appear, or extract data from parts of certain lines while discarding the rest.

To write a program to do this in a language such as C or Pascal is a time-consuming inconvenience that may take many lines of code.

The job is easy with awk, especially the GNU implementation: gawk.

Source: <http://www.gnu.org/software/gawk/>

grep (2.5.1a)

The grep command searches one or more input files for lines containing a match to a specified pattern. By default, grep prints the matching lines.

Source: <http://www.gnu.org/software/grep/>

gzip (1.3.12)

GNU Gzip is a popular data compression program originally written by Jean-loup Gailly for the GNU project. Mark Adler wrote the decompression part.

Source: <http://www.gnu.org/software/gzip/>

inetutils (1.4.2)

Inetutils is a collection of common network programs.

Source: <http://www.gnu.org/software/inetutils/>

iputils (s20101006)

The iputils package is set of small useful utilities for Linux networking. It was originally maintained by Alexey Kuznetsov.

Source: <http://www.skbuff.net/iputils/>

module-init-tools (3.12)

Provides developer documentation for the utilities used by Linux systems to load and manage kernel modules (commonly referred to as "drivers").

Source: [https://modules.wiki.kernel.org/index.php/Main\\_Page](https://modules.wiki.kernel.org/index.php/Main_Page)

ncurses (5.7)

The Ncurses (new curses) library is a free software

emulation of curses in System V Release 4.0, and more.

It uses Terminfo format, supports pads and color and multiple highlights and forms characters and function-key mapping, and has all the other SYSV-curses enhancements over BSD Curses.

Source: <http://www.gnu.org/software/ncurses/>

net-tools (1.6)

The Net-tools?package is a collection of programs for controlling the network subsystem of the Linux kernel.

Source: <http://www.linuxfromscratch.org/blfs/view/6.3/basicnet/net-tools.html>

procps (ps, top) (3.2.8)

procps is the package that has a bunch of small useful utilities that give information about processes using the /proc filesystem.

The package includes the programs ps, top, vmstat, w, kill, free, slabtop, and skill.

Source: <http://procps.sourceforge.net/index.html>

psmisc (22.13)

This PSmisc package is a set of some small useful utilities that use the proc filesystem. We're not about changing the world, but providing the system administrator with some help in common tasks.

Source: <http://psmisc.sourceforge.net/>

sed (4.1.5)

sed (stream editor) isn't an interactive text editor. Instead, it is used to filter text, i.e., it takes text input, performs some operation (or set of operations) on it, and outputs the modified text.

sed is typically used for extracting part of a file using pattern matching or substituting multiple occurrences of a string within a file.

Source: <http://www.gnu.org/software/sed/>

tar (1.17)

GNU Tar provides the ability to create tar archives, as well as various other kinds of manipulation.

For example, you can use Tar on previously created archives to extract files, to store additional files, or to update or list files which were already stored.

Source: <http://www.gnu.org/software/tar/>

util-linux-ng (2.18)

Various system utilities.

Source: <http://userweb.kernel.org/~kzak/util-linux-ng/>

udhcpc (0.9.8cvs20050303-3)

Udhcpc is a very small?DHCP?client geared towards?embedded systems.

Source: <http://udhcp.sourceforge.com/downloads/0.9.8cvs20050303-3/>

Libxml2 (2.7.8)

The "libxml2" library is used in AstroTV as a support for the execution of NCL application. This library was developed for the GNOME software suite and is available under a "MIT" license.

Source: <http://www.xmlsoft.org>

uriparser (0.7.7)

For MPEG-DASH

Source: <http://uriparser.sourceforge.net/>

xerces-c++ (3.1.1)

For MPEG-DASH

Source: <http://xerces.apache.org/>

webp (0.2.1)

For Netflix

Source: <https://code.google.com/p/webp/>

wget (1.10.2)

GNU Wget is a free software package for retrieving files using HTTP, HTTPS and FTP, the most widely-used Internet protocols.

It is a non-interactive commandline tool, so it may easily be called from scripts,?cron?jobs, terminals without X-Windows support, etc.

Source:

<http://ftp.gnu.org/gnu/wget/wget-1.10.2.tar.gz>

wireless\_tools (0.29)

The Wireless Tools (WT)?is a set of tools allowing to manipulate the Wireless Extensions.

They use a textual interface and are rather crude, but aim to support the full Wireless Extension.

Source: [http://www.hpl.hp.com/personal/Jean\\_Tourrilhes/Linux/Tools.html](http://www.hpl.hp.com/personal/Jean_Tourrilhes/Linux/Tools.html)

ezxml (0.8.6)

ezXML is a C library for parsing XML documents. Used inside Philips libraries.

Source: <http://sourceforge.net/projects/ezxml/>

SQLite (3.7.7.1)

SQLite is a in-process library that implements a self-contained, serverless, zero-configuration, transactional SQL database engine.

Source: <http://www.sqlite.org/download.html>

AES (aes-src-29-04-09.zip)

Advanced Encryption Standard (AES) is a specification for the encryption of electronic data. Used inside Philips libraries.

Source: <http://gladman.plushost.co.uk/oldsite/AES/>

microhttpd (libmicrohttpd-0.9.9.tar.gz)

GNU libmicrohttpd is a small C library that is supposed to make it easy to run an HTTP server as part of another application.

The original download site for this software is :

<http://www.gnu.org/software/libmicrohttpd/>This piece of software is made available under the terms

and conditions of the LGPL v2.1 license  
Source: <http://ftp.gnu.org/gnu/libmicrohttpd/libmicrohttpd-0.9.9.tar.gz>

yajl (lloyd-yajl-2.0.1-0-gf4b2b1a.tar.gz)  
YAJL is a small event-driven (SAX-style) JSON parser written in ANSI C, and a small validating JSON generator. YAJL is released under the ISC license. The original download site for this software is :  
<http://lloyd.github.com/yajl/>This piece of software is made available under the terms and conditions of the ISC license  
Source: <http://pkgs.fedoraproject.org/repo/pkgs/yajl/lloyd-yajl-2.0.1-0-gf4b2b1a.tar.gz/df6a751e7797b9c2182efd91b5d64017/lloyd-yajl-2.0.1-0-gf4b2b1a.tar.gz>

#### HMAC-SHA1 (0.1)

keyed-hash message authentication code (HMAC) is a specific construction for calculating a message authentication code (MAC) involving a cryptographic hash function in combination with a secret cryptographic key.

As with any MAC, it may be used to simultaneously verify both the data integrity and the authentication of a message.

Any cryptographic hash function, such as MD5 or SHA-1, may be used in the calculation of an HMAC; the resulting MAC algorithm is termed HMAC-MD5 or HMAC-SHA1 accordingly.

Source:  
[http://www.deadhat.com/wlancrypto/hmac\\_sha1.c](http://www.deadhat.com/wlancrypto/hmac_sha1.c)

#### gSoap (2.7.15)

The gSOAP toolkit is an open source C and C++ software development toolkit for SOAP/XML Web services and generic (non-SOAP) C/C++ XML data bindings.

Part of the software embedded in this product is gSOAP software. Portions created by gSOAP are Copyright 2000-2011 Robert A. van Engelen, Genivia inc. All Rights Reserved.

Source: <http://sourceforge.net/projects/gsoap2/>

#### jquery (1.10.2)

jQuery is a fast and concise JavaScript Library that simplifies HTML document traversing, event handling, animating, and Ajax interactions for rapid web development.

Source: <http://jquery.com/>

#### Libupnp (1.2.1)

The Linux\* SDK for UPnP\* Devices (libupnp) provides developers with an API and open source code for building control points, devices, and bridges that are compliant with Version 1.0 of the UPnP Device Architecture Specification.

Source: <http://upnp.sourceforge.net/>

#### mDNSResponder (mDNSResponder-320.10.80)

The mDNSResponder project is a component of Bonjour, Apple's ease-of-use IP networking initiative:<<http://developer.apple.com/bonjour/>>  
In our project, Bonjour is used for the automatic discovery of devices and services  
Source: <http://developer.apple.com/bonjour/AcknowledgementsandLicenseTextsforanyopensourcesoftwareusedinthisPhilipsTV>.

This is a document describing the distribution of the source code used on the Philips TV, which fall either under the GNU General Public License (the GPL), or the GNU Lesser General Public License (the LGPL), or any other open source license. Instructions to obtain source code for this software can be found in the user manual.

PHILIPS MAKES NO WARRANTIES WHATSOEVER, EITHER EXPRESS OR IMPLIED, INCLUDING ANY WARRANTIES OF MERCHANTABILITY OR FITNESS FOR A PARTICULAR PURPOSE, REGARDING THIS SOFTWARE. Philips offers no support for this software. The preceding does not affect your warranties and statutory rights regarding any Philips product(s) you purchased. It only applies to this source code made available to you.

#### Freetype (2.4.3)

FreeType is a software font engine that is designed to be small, efficient, highly customizable, and portable while capable of producing high-quality output (glyph images).

This piece of software is made available under the terms and conditions of the FreeType Project license, which can be found below.

Source: <http://freetype.sourceforge.net>

#### zlib (1.2.3)

The 'zlib' compression library provides in-memory compression and decompression functions, including integrity checks of the uncompressed data.

This piece of software is made available under the terms and conditions of the zlib license, which can be found below.

Source: <http://www.zlib.net/>

#### Fraunhofer AAC Ecnoder (3.3.3)

AAC Ecnoder.

Source: Android JB source code

#### unicode (3.2)

This library is used to perform UNICODE string manipulation.

This piece of software is made available under the terms and conditions of the ICU license, which can be found below.

Source: <http://www.icu-project.org/>

#### libpng (1.2.43)

PNG decoder.

This piece of software is made available under the terms and conditions of the libpng license, which can be found below.

Source: <http://www.libpng.org/pub/png/libpng.html>

libjpeg (6b)

This library is used to perform JPEG decoding tasks.

This piece of software is made available under the terms and conditions of the libjpeg license, which can be found below.

Source: <http://www.ijg.org/>

libmng (1.0.10)

libmng -THE reference library for reading, displaying, writing and examining Multiple-Image Network Graphics.MNG is the animation extension to the popular PNG image-format.

This piece of software is made available under the terms and conditions of the libmng license, which can be found below.

Source:

<http://sourceforge.net/projects/libmng/files/>

u-Boot loader (1.3.4)

Used by boot loader and only linked with boot loader, GPL license.

This piece of software is made available under the terms and conditions of the u-Boot loader license, which can be found below.

Source: <http://sourceforge.net/projects/u-boot/files/u-boot/U-Boot-1.1.4/u-boot-1.1.4.tar.bz2/download>

Libcurl (7.21.7)

HTTP client;libcurl is a free and easy-to-use client-side URL transfer library, supporting FTP, FTPS, HTTP, HTTPS, SCP, SFTP, TFTP, TELNET, DICT, LDAP, LDAPS, FILE, IMAP, SMTP, POP3 and RTSP. libcurl supports SSL certificates, HTTP POST, HTTP PUT, FTP uploading, HTTP form based upload, proxies, cookies, user+password authentication (Basic, Digest, NTLM, Negotiate, Kerberos4), file transfer resume, http proxy tunneling and more!

This piece of software is made available under the terms and conditions of the Libcurl license, which can be found below.

Source: <http://curl.haxx.se/>

c-ares (1.7.4)

c-ares is a C library that performs DNS requests and name resolves asynchronously.

This piece of software is made available under the terms and conditions of the c-ares license, which can be found below.

Source: <http://c-ares.haxx.se/c-ares-1.7.1.tar.gz>

openssl (1.0.0d)

OpenSSL is an open source implementation of the SSL and TLS protocols. The core library (written in the C programming language) implements the basic

cryptographic functions and provides various utility functions. Wrappers allowing the use of the OpenSSL library in a variety of computer languages are available.

This piece of software is made available under the terms and conditions of the 1.7.4 license, which can be found below.

Source:

<http://www.openssl.org/source/openssl-1.0.0.tar.gz>

Expat (2.01)

xml parser; Expat is an XML parser library written in C. It is a stream-oriented parser in which an application registers handlers for things the parser might find in the XML document (like start tags). An introductory article on using.

This piece of software is made available under the terms and conditions of the Expat license, which can be found below.

Source: <http://expat.sourceforge.net/>

DirectFB include SAWMAN (1.4.0)

It is a software library for GNU/Linux/UNIX based operating system with a small memory footprint that provides graphics acceleration, input device handling and abstraction layer, and integrated windowing system with support for translucent windows and multiple display layers on top of the Linux framebuffer without requiring any kernel modifications.

This piece of software is made available under the terms and conditions of the DirectFB license, which can be found below.

Source: [http://sourceforge.net/projects/jointspace/files/remote\\_applications\\_SDK/remote\\_applications\\_SDK\\_v1.3.1/DirectFB141\\_source\\_1.3.1.7z/download](http://sourceforge.net/projects/jointspace/files/remote_applications_SDK/remote_applications_SDK_v1.3.1/DirectFB141_source_1.3.1.7z/download)

SAWMAN

SquashFS is a compressed read-only file system for Linux. SquashFS compresses files, inodes and directories, and supports block sizes up to 1 MB for greater compression. SquashFS is also the name of free/open software, licensed under the GPL, for accessing SquashFS filesystems.

Source: <http://squashfs.sourceforge.net/>

Linux Kernel (3.0)

The Linux kernel is an operating system kernel used by the Linux family of Unix-like operating systems.

This piece of software is made available under the terms and conditions of the Linux Kernel license, which can be found below.

Source: <http://www.kernel.org>

SQLite (3.7.2)

SQLite is a in-process library that implements a self-contained, serverless, zero-configuration, transactional SQL database engine.

This piece of software is made available under the terms and conditions of the SQLite license, which can

be found below.

Source: <http://www.sqlite.org/download.html>

#### SquashFS (3.4)

SquashFS is a compressed read-only file system for Linux. SquashFS compresses files, inodes and directories, and supports block sizes up to 1 MB for greater compression. SquashFS is also the name of free/open software, licensed under the GPL, for accessing SquashFS filesystems.

This piece of software is made available under the terms and conditions of the SquashFS license, which can be found below.

Source: <http://squashfs.sourceforge.net/>

#### glibc (2.6.1)

Any Unix-like operating system needs a C library: the library which defines the "system calls" and other basic facilities such as open, malloc, printf, exit...The GNU C library is used as the C library in the GNU system and most systems with the Linux kernel. This piece of software is made available under the terms and conditions of the glibc license, which can be found below.

Source: <http://www.gnu.org/software/libc/>

#### mtd-utils (1)

The aim of the system is to make it simple to provide a driver for new hardware, by providing a generic interface between the hardware drivers and the upper layers of the system. Hardware drivers need to know nothing about the storage formats used, such as FTL, FFS2, etc., but will only need to provide simple routines for read, write and erase. Presentation of the device's contents to the user in an appropriate form will be handled by the upper layers of the system. This piece of software is made available under the terms and conditions of the mtd-utils license, which can be found below.

Source: <http://www.linux-mtd.infradead.org/index.html>

#### libusb (1.0.6)

This is the home of libusb, a library that gives user level applications uniform access to USB devices across many different operating systems. libusb is an open source project licensed under the GNU Lesser General Public License version 2.1. Many participants in the libusb community have helped and continue to help with ideas, implementation, support and improvements for libusb.

This piece of software is made available under the terms and conditions of the libusb license, which can be found below.

Source:

<http://libusb.wiki.sourceforge.net>

<http://www.libusb.org/>

#### libusb-compat (0.1.3)

Library to enable user space application programs to

communicate with USB devices.

This piece of software is made available under the terms and conditions of the libusb-compat license, which can be found below.

Source:

<http://libusb.wiki.sourceforge.net/LibusbCompat0.1>

#### NTFS-3G Read/Write Driver (2010.5.22)

NTFS-3G is an open source cross-platform implementation of the Microsoft Windows NTFS file system with read-write support. NTFS-3G often uses the FUSE file system interface, so it can run unmodified on many different operating systems. It is runnable on Linux, FreeBSD, NetBSD, OpenSolaris, BeOS, QNX, WinCE, Nucleus, VxWorks, Haiku, MorphOS, and Mac OS X. It is licensed under either the GNU General Public License or a proprietary license. It is a partial fork of ntfsprogs and is under active maintenance and development.

This piece of software is made available under the terms and conditions of the NTFS-3G Read/Write Driver license, which can be found below.

Source: <http://www.tuxera.com>

#### WPA Supplicant (0.5.10 & 0.6.7)

These packages are used to provide WiFi access. The supplier for these tools is Atheros. These pieces of software are made available under the terms and conditions of the GPL v2 license, which can be found below.

This piece of software is made available under the terms and conditions of the WPA Supplicant license, which can be found below.

Source: [http://hostap.epitest.fi/wpa\\_supplicant/](http://hostap.epitest.fi/wpa_supplicant/)

#### ntfsprogs (2.0.0)

Some useful tool for ntfs file system.

This piece of software is made available under the terms and conditions of the ntfsprogs license, which can be found below.

Source: <http://sourceforge.net/projects/linux-ntfs>

#### fuse (2.8.4)

Fuse is a simple interface for userspace programs to export a virtual filesystem to the linux kernel.

This piece of software is made available under the terms and conditions of the fuse license, which can be found below.

Source: <http://fuse.sourceforge.net/>

#### libiconv (1.11.1)

This library provides an iconv() implementation, for use on systems which don't have one, or whose implementation cannot convert from/to Unicode. . This piece of software is made available under the terms and conditions of the libiconv license, which can be found below.

Source: <http://ftp.gnu.org/pub/gnu/libiconv>

#### electric-fence (2.1.13)



Used for memory corruption detection.  
This piece of software is made available under the terms and conditions of the electric-fence license, which can be found below.  
Source: [http://perens.com/FreeSoftware/ElectricFence/electric-fence\\_2.1.13-0.1.tar.gz](http://perens.com/FreeSoftware/ElectricFence/electric-fence_2.1.13-0.1.tar.gz)

liveMedia  
When Wifi Display or streaming RtspPlayer are enabled.  
This piece of software is made available under the terms and conditions of the electric-fence license, which can be found below.  
Source: [www.live555.com](http://www.live555.com)

QT (4.7.0)  
Netflix skype besttv pandora picasa? will use QT.  
This piece of software is made available under the terms and conditions of the QT license, which can be found below.  
Source: <http://qt.nokia.com/>

e2fsprogs (1.41.14)  
e2fsprogs provides the filesystem utilities for use with the ext2 filesystem, it also supports the ext3 and ext4 filesystems.  
This piece of software is made available under the terms and conditions of the e2fsprogs license, which can be found below.  
Source: <http://e2fsprogs.sourceforge.net/>

alsa (1.0.24.1)  
Advanced Linux Sound Architecture (ALSA).  
This piece of software is made available under the terms and conditions of the alsa license, which can be found below.  
Source: <http://www.alsa-project.org>

lvm2 (2.02.89)  
DM\_VERITY.  
This piece of software is made available under the terms and conditions of the lvm2 license, which can be found below.  
Source: <ftp://sources.redhat.com/pub/lvm2/releases/>

encfs (1.3.2)  
A library provides an encrypted filesystem in user-space.  
Source: <http://www.arg0.net/encfs>

boost (1.15.0)  
A library provides free peer-reviewed portable C++ source libraries is used for encfs.  
Source: <http://www.boost.org>

rlog (1.4)  
A library that provides a flexible message logging facility for C programs and libraries is used for encfs.  
Source: <http://www.arg0.net/rlog>

iptables (1.4.15)  
For Cross connection.  
Source: <http://www.netfilter.org/projects/iptables/>

bash (3.2.48)  
Bash is the shell, or command language interpreter, that will appear in the GNU operating system.  
Bash is an sh-compatible shell that incorporates useful features from the Korn shell (ksh) and C shell (csh).  
It is intended to conform to the IEEE POSIX P1003.2/ISO 9945.2 Shell and Tools standard.  
It offers functional improvements over sh for both programming and interactive use.  
In addition, most sh scripts can be run by Bash without modification.  
Source: <http://www.gnu.org/software/bash/>

coreutils (6.9)  
The GNU Core Utilities are the basic file, shell and text manipulation utilities of the GNU operating system.  
These are the core utilities which are expected to exist on every operating system.  
Source: <http://www.gnu.org/software/coreutils/>

findutils (4.2.31)  
The GNU Find Utilities are the basic directory searching utilities of the GNU operating system.  
These programs are typically used in conjunction with other programs to provide modular and powerful directory search and file locating capabilities to other commands.  
Source: <http://www.gnu.org/software/findutils/>

gawk (3.1.5)  
If you are like many computer users, you would frequently like to make changes in various text files wherever certain patterns appear, or extract data from parts of certain lines while discarding the rest.  
To write a program to do this in a language such as C or Pascal is a time-consuming inconvenience that may take many lines of code.  
The job is easy with awk, especially the GNU implementation: gawk.  
Source: <http://www.gnu.org/software/gawk/>

grep (2.5.1a)  
The grep command searches one or more input files for lines containing a match to a specified pattern. By default, grep prints the matching lines.  
Source: <http://www.gnu.org/software/grep/>

gzip (1.3.12)  
GNU Gzip is a popular data compression program originally written by Jean-loup Gailly for the GNU project. Mark Adler wrote the decompression part.  
Source: <http://www.gnu.org/software/gzip/>

inetutils (1.4.2)  
Inetutils is a collection of common network

programs.

Source: <http://www.gnu.org/software/inetutils/>

iputils (s20101006)

The iputils package is set of small useful utilities for Linux networking. It was originally maintained by Alexey Kuznetsov.

Source: <http://www.skbuff.net/iputils/>

module-init-tools (3.12)

Provides developer documentation for the utilities used by Linux systems to load and manage kernel modules (commonly referred to as "drivers").

Source: [https://modules.wiki.kernel.org/index.php/Main\\_Page](https://modules.wiki.kernel.org/index.php/Main_Page)

ncurses (5.7)

The Ncurses (new curses) library is a free software emulation of curses in System V Release 4.0, and more.

It uses Terminfo format, supports pads and color and multiple highlights and forms characters and function-key mapping, and has all the other SYSV-curses enhancements over BSD Curses.

Source: <http://www.gnu.org/software/ncurses/>

net-tools (1.6)

The Net-tools?package is a collection of programs for controlling the network subsystem of the Linux kernel.

Source: <http://www.linuxfromscratch.org/blfs/view/6.3/basicnet/net-tools.html>

procps (ps, top) (3.2.8)

procps is the package that has a bunch of small useful utilities that give information about processes using the /proc filesystem.

The package includes the programs ps, top, vmstat, w, kill, free, slabtop, and skill.

Source: <http://procps.sourceforge.net/index.html>

psmisc (22.13)

This PSmisc package is a set of some small useful utilities that use the proc filesystem. We're not about changing the world, but providing the system administrator with some help in common tasks.

Source: <http://psmisc.sourceforge.net/>

sed (4.1.5)

sed (stream editor) isn't an interactive text editor. Instead, it is used to filter text, i.e., it takes text input, performs some operation (or set of operations) on it, and outputs the modified text.

sed is typically used for extracting part of a file using pattern matching or substituting multiple occurrences of a string within a file.

Source: <http://www.gnu.org/software/sed/>

tar (1.17)

GNU Tar provides the ability to create tar archives, as

well as various other kinds of manipulation.

For example, you can use Tar on previously created archives to extract files, to store additional files, or to update or list files which were already stored.

Source: <http://www.gnu.org/software/tar/>

util-linux-ng (2.18)

Various system utilities.

Source: <http://userweb.kernel.org/~kzak/util-linux-ng/>

udhcpc (0.9.8cvs20050303-3)

Udhcpc is a very small?DHCP?client geared towards?embedded systems.

Source: <http://udhcp.sourceforge.com/downloads/0.9.8cvs20050303-3/>

Libxml2 (2.7.8)

The "libxml2" library is used in AstroTV as a support for the execution of NCL application. This library was developed for the GNOME software suite and is available under a "MIT" license.

Source: <http://www.xmlsoft.org>

uriparser (0.7.7)

For MPEG-DASH

Source: <http://uriparser.sourceforge.net/>

xerces-c++ (3.1.1)

For MPEG-DASH

Source: <http://xerces.apache.org/>

webp (0.2.1)

For Netflix

Source: <https://code.google.com/p/webp/>

wget (1.10.2)

GNU Wget is a free software package for retrieving files using HTTP, HTTPS and FTP, the most widely-used Internet protocols.

It is a non-interactive commandline tool, so it may easily be called from scripts,?cron?jobs, terminals without X-Windows support, etc.

Source:

<http://ftp.gnu.org/gnu/wget/wget-1.10.2.tar.gz>

wireless\_tools (0.29)

The Wireless Tools (WT)?is a set of tools allowing to manipulate the Wireless Extensions.

They use a textual interface and are rather crude, but aim to support the full Wireless Extension.

Source: [http://www.hpl.hp.com/personal/Jean\\_Tourrilhes/Linux/Tools.html](http://www.hpl.hp.com/personal/Jean_Tourrilhes/Linux/Tools.html)

ezxml (0.8.6)

ezXML is a C library for parsing XML documents. Used inside Philips libraries.

Source: <http://sourceforge.net/projects/ezxml/>

SQLite (3.7.7.1)

SQLite is a in-process library that implements a self-contained, serverless, zero-configuration, transactional SQL database engine.

Source: <http://www.sqlite.org/download.html>

AES (aes-src-29-04-09.zip)

Advanced Encryption Standard (AES) is a specification for the encryption of electronic data. Used inside Philips libraries.

Source: <http://gladman.plushost.co.uk/oldsite/AES/>

microhttpd (libmicrohttpd-0.9.9.tar.gz)

GNU libmicrohttpd is a small C library that is supposed to make it easy to run an HTTP server as part of another application.

The original download site for this software is :

<http://www.gnu.org/software/libmicrohttpd/>This piece of software is made available under the terms and conditions of the LGPL v2.1 license

Source: <http://ftp.gnu.org/gnu/libmicrohttpd/libmicrohttpd-0.9.9.tar.gz>

yajl (lloyd-yajl-2.0.1-0-gf4b2b1a.tar.gz)

YAJL is a small event-driven (SAX-style) JSON parser written in ANSI C, and a small validating JSON generator. YAJL is released under the ISC license.

The original download site for this software is :

<http://lloyd.github.com/yajl/>This piece of software is made available under the terms and conditions of the ISC license

Source: <http://pkgs.fedoraproject.org/repo/pkgs/yajl/lloyd-yajl-2.0.1-0-gf4b2b1a.tar.gz/df6a751e7797b9c2182efd91b5d64017/lloyd-yajl-2.0.1-0-gf4b2b1a.tar.gz>

HMAC-SHA1 (0.1)

keyed-hash message authentication code (HMAC) is a specific construction for calculating a message authentication code (MAC) involving a cryptographic hash function in combination with a secret cryptographic key.

As with any MAC, it may be used to simultaneously verify both the data integrity and the authentication of a message.

Any cryptographic hash function, such as MD5 or SHA-1, may be used in the calculation of an HMAC; the resulting MAC algorithm is termed HMAC-MD5 or HMAC-SHA1 accordingly.

Source:

[http://www.deadhat.com/wlancrypto/hmac\\_sha1.c](http://www.deadhat.com/wlancrypto/hmac_sha1.c)

gSoap (2.7.15)

The gSOAP toolkit is an open source C and C++ software development toolkit for SOAP/XML Web services and generic (non-SOAP) C/C++ XML data bindings.

Part of the software embedded in this product is gSOAP software. Portions created by gSOAP are Copyright 2000-2011 Robert A. van Engelen, Genivia inc. All Rights Reserved.

Source: <http://sourceforge.net/projects/gsoap2/>

jquery (1.10.2)

jQuery is a fast and concise JavaScript Library that simplifies HTML document traversing, event handling, animating, and Ajax interactions for rapid web development.

Source: <http://jquery.com/>

Libupnp (1.2.1)

The Linux\* SDK for UPnP\* Devices (libupnp) provides developers with an API and open source code for building control points, devices, and bridges that are compliant with Version 1.0 of the UPnP Device Architecture Specification.

Source: <http://upnp.sourceforge.net/>

mDNSResponder (mDNSResponder-320.10.80)

The mDNSResponder project is a component of Bonjour,

Apple's ease-of-use IP networking initiative:<<http://developer.apple.com/bonjour/>>

In our project, Bonjour is used for the automatic discovery of devices and services

Source: <http://developer.apple.com/bonjour/>

# Specifikācijas

## Vide

### Eiropas enerģijas marķējums

Eiropas enerģijas marķējums norāda šīs ierīces energoefektivitātes klasi. Jo zaļāka ir ierīces energoefektivitātes klase, jo mazāk enerģijas tā patērē.

Uz marķējuma jūs varat redzēt šīs ierīces energoefektivitātes klasi, vidējo strāvas patēriņu ieslēgtā stāvoklī un vidējo enerģijas patēriņu 1 gada laikā. Šīs ierīces strāvas patēriņa vērtības varat skatīt arī savas valsts Philips vietnē [www.philips.com/TV](http://www.philips.com/TV)

### Product Fiche

#### 32PFx5362

- Energoefektivitātes klase : A+
- Redzamā ekrāna izmēri : 80 cm / 32 collas
- Strāvas patēriņš iesl. režīmā (W) : 28 W
- Strāvas patēriņš gadā (kWh) \* : 41 kWh
- Strāvas patēriņš gaidstāvē (W) \*\*: 0,30 W
- Displeja izšķirtspēja (pikseli) : 1920 x 1080p

\* Strāvas patēriņš kWh gadā, pamatojoties uz televizora strāvas patēriņu, kas darbojas 4 stundas dienā 365 dienas. Faktiskais strāvas patēriņš ir atkarīgs no televizora izmantošanas biežuma.

\*\* Kad televizors ir izslēgts ar tālvadības pulti un nav aktīva neviena funkcija.

### Lietošanas beigas

#### Veco produktu un bateriju utilizācija

Šī ierīce ir konstruēta un izgatavota no augstas kvalitātes materiāliem un sastāvdaļām, ko var pārstrādāt un izmantot atkārtoti.



Ja uz produkta redzams pārsvītrotas atkritumu urnas simbols, tas nozīmē, ka uz šo produktu attiecas Eiropas direktīva 2012/19/ES.



Lūdzu, uzziniet par elektrisko un elektronisko produktu vietējo atsevišķo savākšanas sistēmu.

Lūdzu, rīkojieties saskaņā ar vietējiem noteikumiem un neizmetiet nolietotos produktus kopā ar parastiem sadzīves atkritumiem. Pareiza nolietoto produktu likvidēšana palīdz novērst iespējamo negatīvo ietekmi uz vidi un cilvēku veselību.

Jūsu produktā ievietotas baterijas, uz kurām attiecas Eiropas direktīva 2006/66/EK un kuras nedrīkst utilizēt kopā ar parastiem sadzīves atkritumiem.



Lūdzu, noskaidrojiet vietējo noteikumu prasības attiecībā uz bateriju atsevišķu savākšanu, jo pareiza to likvidēšana palīdz novērst iespējami negatīvo ietekmi uz vidi un cilvēku veselību.

## Enerģija

Produkta specifikācijas var tikt mainītas bez iepriekšēja brīdinājuma. Detalizētu informāciju par šī produkta specifikācijām skatiet vietnē [www.philips.com/support](http://www.philips.com/support).

#### Enerģija

- Elektropadeve: Maiņstrāva 220-240V +/-10%
- Apkārtējā temperatūra: No 5°C līdz 35°C
- Strāvas taupīšanas funkcijas: Ekoloģiskais režīms, Attēla izslēgšana (lai klausītos radio), automātiskās izslēgšanās taimeris, Ekoloģisko iestatījumu izvēlne.

Informāciju par strāvas patēriņu skatiet nodaļā **Product Fiche**.

Enerģijas klase, kas norādīta produkta datu plāksnītē, ir šī produkta enerģijas patēriņš parastas mājsaimniecības lietošanas laikā (IEC62087). Maksimālā enerģijas klase, kas norādīta iekavās, tiek izmantota elektrodrošībai (IEC60065).

## Uztveršana

- Antenas ievade: 75 omu koaks. (IEC75)
- Uztvērēja joslas: Hyperband, S-Channel, UHF, VHF
- DVB : DVB-T2, DVB-C (kabelis) QAM
- Analogā video atskaņošana : SECAM, PAL
- Digitālā video atskaņošana : MPEG2 SD/HD (ISO/IEC 13818-2), MPEG4 SD/HD (ISO/IEC 14496-10)
- Digitālā audio atskaņošana (ISO/IEC 13818-3)
- Satelīta ievade : 75 omu F-tips
- Ievades frekvenču diapazons : 950 līdz 2150MHz
- Ievades līmeņa diapazons : 25 līdz 65 dBm
- DVB-S/S2 QPSK, pārraides ātrums: no 2 līdz 45 milj.

simbolu sekundē, SCPC un MCPC

• LNB : DiSEqC 1.0, 1 līdz 4 LNB atbalsts, polaritātes izvēle: 14/18 V, frekvences izvēle: 22 kHz, Tone burst režīms, LNB maksimālā strāva: 300 mA

---

21.4

## Displeja tips

Ekrāna diagonāles garums

• 32PFx5362: 80 cm / 32 collas

Displeja izšķirtspēja

• 1920 x 1080p

---

21.5

## Displeja ievades izšķirtspēja

Video formāti

Izšķirtspēja - atsvaidzes intensitāte

- 480i - 60 Hz
- 480p - 60 Hz
- 576i - 50 Hz
- 576p - 50 Hz
- 720p - 50 Hz, 60 Hz
- 1080i - 50 Hz, 60 Hz
- 1080p - 24 Hz, 25 Hz, 30 Hz

Datora formāti

Izšķirtspēja (cita starpā)

- 640 x 480p - 60 Hz
- 800 x 600p - 60 Hz
- 1024 x 768p - 60 Hz
- 1280 x 768p - 60 Hz
- 1360 x 765p - 60 Hz
- 1360 x 768p - 60 Hz
- 1280 x 1024p - 60 Hz
- 1920 x 1080p - 60 Hz

---

21.6

## Izmēri un svars

32PHx5362

• bez televizora statīva:

Platums 726,49 mm - Augstums 425,36 mm - Dziļums 76,8 mm - Svars ±4,9 kg

• ar televizora statīvu:

Platums 726,49 mm - Augstums 478,28 mm - Dziļums 189,9 mm - Svars ±5,2 kg

---

21.7

## Savienojamība

Televizora sānos

- HDMI 1 ieeja - MHL
- USB 1
- USB 2
- 1x kopējais interfeisa slots: CI+/CAM

Televizora aizmugure

- Austiņas - 3,5 mm stereo miniligzda
- CVBS/Y Pb Pr : CVBS/Y Pb Pr, Audio kreisā/labā
- HDMI 2 ieeja - ARC
- Audio izvade - optiskā Toslink
- Tīkls LAN: RJ45
- Antena (75 omi)
- Satelītuztvērējs

---

21.8

## Skaņa

- HD stereo
- Izvades jauda (RMS): 16W
- Dolby® Digital Plus
- DTS 2.0 + Digital Out™

---

21.9

## Multivide

Savienojumi

- USB 2.0
- Ethernet LAN RJ-45
- Wi-Fi 802.11a/b/g/n (iebūvēts)

Atbalstītās USB failu sistēmas

- FAT 16, FAT 32, NTFS

Elektrostatiskā izlāde

- Konteineri: 3GP, AVCHD, AVI, MPEG-PS, MPEG-TS, MPEG-4, Matroska (MKV), Quicktime (MOV, M4V, M4A), Windows Media (ASF/WMV/WMA)
- Video kodeki: MPEG-1, MPEG-2, MPEG-4 Part 2, MPEG-4 Part 10 AVC (H.264), VC-1, WMV9, HEVC, VP9
- Audio kodeki: AAC, HE-AAC (v1/v2), AMR-NB, Dolby Digital, Dolby Digital Plus, DTS 2.0 + Digital Out™, MPEG-1/2/2.5 Layer I/II/III (ietver MP3), WMA (v2 līdz v9.2), WMA Pro (v9/v10)
- Subtitri:
  - Formāti: SAMI, SubRip (SRT), SubViewer (SUB), MicroDVD (TXT), mplayer2 (TXT), TMPlayer (TXT)
  - Rakstzīmju kodēšana: UTF-8, Centrāleiropa un Austrumeiropa (Windows-1250), Kirilica (Windows-1251), Grieķu (Windows-1253), Turku (Windows-1254), Rietumeiropa (Windows-1252)
- Attēla kodeki : JPEG
- Ierobežojumi :
  - Maksimālais multivides failam atbalstītais kopējais

bitu pārraides ātrums ir 30 Mbps.

– Maksimālais multivides failam atbalstītais video bitu

pārraides ātrums ir 20 Mbps.

– MPEG-4 AVC (H.264) ir atbalstīts līdz pat High Profile @ L4.1.

– VC-1 ir atbalstīts līdz pat Advanced Profile @ L3.

#### **Wi-Fi sertificēts**

Šis televizors atbalsta ar Miracast sertificētas ierīces.

#### **Atbalstītā ar multivides servera programmatūra (DMS)**

• Varat izmantot jebkuru ar DLNA V1.5 sertificēta multivides servera programmatūru (DMS klase).

• Varat izmantot Philips TV Remote aplikāciju (iOS un Android) mobilajās ierīcēs.

Var atšķirties veiktspēja atkarībā no mobilās ierīces iespējām un izmantotās programmatūras.

# Palīdzība un atbalsts

## 22.1

## Televizora registrēšana

Reģistrējiet televizoru un izmantojiet virkni priekšrocību, tostarp pilnu atbalstu (arī lejupielādes), privilēģētu piekļuvi informācijai par jaunajiem produktiem, ekskluzīvus piedāvājumus un atlaides, iespēju laimēt balvas un pat piedalīties īpašās aptaujās par jaunajiem produktiem.

Atveriet vietni [www.philips.com/welcome](http://www.philips.com/welcome)

## 22.2

## Palīdzības izmantošana

Palīdzības atvēršana

Nospiediet taustiņu **■** (zils), lai tūlīt atvērtu palīdzību. Palīdzība tiks atvērta nodaļā, kas atbilst jūsu veiktajām darbībām televizorā. Lai meklētu tēmas alfabēta secībā, nospiediet krāsaino taustiņu **■** **Atslēgvārdi**.

Lai lasītu palīdzību kā grāmatu, atlasiet **Grāmata**.

Lai izpildītu palīdzības norādījumus, vispirms aizveriet palīdzības sadaļu.

Lai aizvērtu palīdzību, nospiediet krāsaino taustiņu **■** **Aizvērt**.

Veicot dažas darbības, piemēram, lasot teletekstu, krāsu taustiņiem ir noteiktas funkcijas, un ar tiem nevar atvērt palīdzību.

Televizora palīdzība planšetdatorā, viedtālrunī vai datorā

Lai ērtāk lasītu izvērstas instrukciju nodaļas, varat lejupielādēt televīzijas palīdzību PDF formātā, lai lasītu savā viedtālrunī, planšetdatorā vai datorā. Vai arī varat izdrukāt attiecīgo palīdzības lappusi no datora.

Lai lejupielādētu palīdzību (lietošanas rokasgrāmatu), atveriet vietni [www.philips.com/support](http://www.philips.com/support)

## 22.3

## Traucējummeklēšana

## Ieslēgšana un tālvadības pulsts

Nevar ieslēgt televizoru:

- Atvienojiet strāvas vadu no kontaktligzdas. Uzgaidiet vienu minūti, pēc tam pievienojiet atpakaļ.
- Pārliedzinieties, ka strāvas vads ir droši pievienots.

Čikstoša skaņa ieslēgšanas vai izslēgšanas brīdī

Ieslēdzot, izslēdzot vai iestatot televizoru gaidstāves režīmā, no tā pamatnes atskan čikstoša skaņa. Čikstoša skaņa rodas, kad televizora korpuss izplešas un saraujas, televizoram atdziestot un uzsilstot. Tas neietekmē darbību.

Televizors neatbild uz tālvadības pulsts komandām

Televizoram nepieciešams laiks, lai ieslēgtos. Šajā laikā televizors neatbild uz tālvadības pulsts vai televizora pogu izmantošanu. Tā ir normāla parādība. Ja televizors joprojām neatbild uz tālvadības pulsts komandām, varat pārbaudīt, vai tālvadības pulsts darbojas, izmantojot mobilā tālruna kameru. Iestatiet tālruni kameras režīmā un notēmējiet tālvadības pulti uz kameras objektīvu. Ja, nospiežot jebkuru tālvadības pulsts taustiņu, ievērojot infrasarkanās LED mirgoņu kamerā, tālvadības pulsts darbojas. Jāveic televizora pārbaude.

Ja neievērojat mirgoņu, tālvadības pulsts, iespējams, ir bojāta, vai tai ir izlādējušās baterijas.

Šo tālvadības pulsts pārbaudi nevar veikt, ja tālvadības pulsts ir savienota pāri ar televizoru bezvadu tīklā.

Pēc Philips startēšanas ekrāna attēlošanas televizors pārslēdzas atpakaļ gaidstāves režīmā

Kad televizors ir gaidstāves režīmā, tiek attēlots Philips startēšanas ekrāns, pēc tam televizors pārslēdzas atpakaļ gaidstāves režīmā. Tā ir normāla parādība. Kad televizors tiek atslēgts un pēc tam pieslēgts strāvas padevei, startēšanas ekrāns tiek attēlots nākamajā ieslēgšanas reizē. Lai ieslēgtu televizoru no gaidstāves režīma, nospiediet tālvadības pulsts taustiņu vai televizora pogu.

Gaidstāves lampiņa turpina mirgot

Atvienojiet strāvas vadu no kontaktligzdas. Uzgaidiet 5 minūtes un pieslēdziet atpakaļ. Ja mirgošana turpinās, sazinieties ar Philips TV klientu apkalpošanas centru.

## Kanāli

Instalēšanas laikā nav atrasts neviens digitālais kanāls.

Skatiet tehniskās specifikācijas, lai pārliedzinātos, ka jūsu televizors atbalsta DVB-T vai DVB-C jūsu valstī. Pārliedzinieties, ka visi vadi ir pareizi savienoti un ka izvēlēts pareizais tīkls.

Kanālu sarakstā nav iepriekš instalēto kanālu

Pārlicinieties, ka izvēlēts pareizais kanālu saraksts.

---

## Attēls

### Nav attēla/izkropļots attēls

- Pārlicinieties, ka antena ir pareizi pievienota televizoram.
- Pārlicinieties, ka pareizā ierīce ir izvēlēta kā displeja avots.
- Pārlicinieties, ka ārējā ierīce vai avots ir pareizi pievienots.

### Skaņa ir, bet nav attēla

- Pārlicinieties, ka attēla iestatījumi ir pareizi.

### Slikta antenas uztveršana

- Pārlicinieties, ka antena ir pareizi pievienota televizoram.
- Skaļi skaļruņi, nezemētas audio ierīces, neona gaismas, augstas ēkas un citi lieli objekti var ietekmēt uztveršanas kvalitāti. Ja iespējams, mēģiniet uzlabot uztveršanas kvalitāti, mainot antenas virzienu vai pārvietojot ierīces tālāk no televizora.
- Ja uztveršana ir slikta tikai vienam kanālam, precīzi noskaņojiet šo kanālu.

### Slikts attēls no ierīces

- Pārlicinieties, ka ierīce ir pareizi pievienota.
- Pārlicinieties, ka attēla iestatījumi ir pareizi.

### Attēla iestatījumi pēc noteikta laika tiek mainīti

Pārlicinieties, ka **Atrašanās vieta** ir iestatīta kā **Mājas**. Varat mainīt un saglabāt iestatījumus šajā režīmā.

### Parādās tirdzniecības reklāmkarogs

Pārlicinieties, ka **Atrašanās vieta** ir iestatīta kā **Mājas**.

### Attēls neiekļaujas ekrānā

Mainiet uz citu attēla formātu.

### Attēla formāts turpina mainīties dažādos kanālos

Atlasiet attēla formātu, kas nav automātisks.

### Attēla novietojums ir nepareizs

Attēla signāli no dažām ierīcēm, iespējams, neatbilst ekrānam. Pārbaudiet signāla izvadi no izvades ierīces.

### Datora attēls nav stabils

Pārlicinieties, ka jūsu datoram ir iestatīta atbalstīta izšķirtspēja un atsvaidzes intensitāte.

---

## Skaņa

### Nav skaņas vai slikta skaņas kvalitāte

Ja netiek noteikts audio signāls, televizors automātiski izslēdz audio izvadi – tas nenozīmē, ka radusies atteice.

- Pārlicinieties, ka skaņas iestatījumi ir pareizi.
- Pārlicinieties, ka visi vadi ir pareizi savienoti.
- Pārlicinieties, ka skaļums nav izslēgts vai iestatīts kā nulle.
- Pārlicinieties, ka televizora audio izvade ir pievienota mājas kinozāles audio izvadei. Skaņai jāskan no HTS skaļruņiem.
- Dažām ierīcēm var būt manuāli jāiespējo HDMI audio izvade. Ja HDMI audio jau ir iespējota, taču joprojām neskan skaņa, mēģiniet mainīt ierīces digitālo skaņas formātu uz PCM (impulsa koda modulācija). Skatiet ierīces pavaddokumentāciju, lai iegūtu norādījumus.

---

## HDMI un USB

### HDMI

- Ņemiet vērā, ka HDCP (aizsardzība pret platjoslas digitālā satura kopēšanu) atbalsts var aizkavēt satura attēlošanu no HDMI ierīces.
- Ja televizors neatpazīst HDMI ierīci un attēls netiek parādīts, pārslēdziet avotu no vienas ierīces uz citu un atpakaļ.
- Ja rodas saraustīti skaņas pārtraukumi, pārlicinieties, ka izvades iestatījumi no HDMI ierīces ir pareizi.

### HDMI EasyLink nedarbojas

- Pārlicinieties, ka jūsu HDMI ierīces ir HDMI-CEC saderīgas. EasyLink funkcijas darbojas tikai ar ierīcēm, kas ir saderīgas ar HDMI-CEC.

### Nav redzama skaļuma ikona

- Kad ir pievienota HDMI-CEC audioierīce un izmantojat televizora tālvadības pultī, lai noregulētu skaļuma līmeni no ierīces, šāda darbība ir normāla.

### Netiek parādīti fotoattēli, video un mūzika no USB ierīces

- Pārlicinieties, ka USB atmiņas ierīce ir iestatīta kā saderīga ar lielapjoma atmiņas klasi, kā aprakstīts atmiņas ierīces dokumentācijā.
- Pārlicinieties, ka USB atmiņas ierīce ir saderīga ar televizoru.
- Pārlicinieties, ka televizors atbalsta skaņas un attēla failu formātus.

### Saraustīta USB failu atskaņošana

- USB atmiņas ierīces pārsūtīšanas veiktspēja, iespējams, ierobežo datu pārsūtīšanas ātrumu uz televizoru, izraisot sliktu atskaņošanas kvalitāti.



---

## Wi-Fi un internets

Wi-Fi tīkls nav atrasts vai ir izkropļots

- Mikroviļņu krāsnis, DECT bezvadu tālruņi un citas tuvumā esošas Wi-Fi 802.11b/g/n ierīces var radīt traucējumus bezvadu tīklā.
- Pārliecinieties, vai ugunsdzēsības jūsu tīklā ļauj piekļūt televizora bezvadu savienojumam.
- Ja mājas bezvadu tīkls nedarbojas pareizi, mēģiniet uzstādīt vadu tīklu.

### Nedarbojas internets

- Ja savienojums ar maršrutētāju ir izveidots pareizi, pārbaudiet maršrutētāja savienojumu ar internetu.

### Datora un interneta savienojums ir lēns

- Sk. bezvadu maršrutētāja lietošanas rokasgrāmatā pieejamo informāciju par darbības rādus, datu pārsūtīšanas ātrumu un citiem ar signāla kvalitāti saistītajiem faktoriem.
- Savienojiet maršrutētāju ar ātrdarbīgu interneta pieslēgumu.

### DHCP

- Ja savienojums neizdodas, varat pārbaudīt maršrutētāja iestatījumu DHCP (Dinamiskā resursdatora konfigurācijas protokols). DHCP jābūt ieslēgtam.

---

## Nepareiza izvēlnes valoda

### Nepareiza izvēlnes valoda

Mainiet atpakaļ uz savu valodu.

Lai mainītu televizora izvēlņu un ziņojumu valodu...

- 1 - Nospiediet , atlasiet **Vispārīgi iestatījumi > Valoda > Izvēlnes valoda** un nospiediet **OK (Labi)**.
- 2 - Atlasiet vēlamo valodu.
- 3 - Nospiediet **◀** (pa kreisi), ja nepieciešams, vairākkārt, lai aizvērtu izvēlni.

---

22.4

## Palīdzība tiešsaistē

Lai atrisinātu jebkuru ar Philips televizoru saistītu problēmu, varat izmantot mūsu tiešsaistes atbalstu. Tajā varat izvēlēties savu valodu un ievadīt produkta modeļa numuru.

Atveriet vietni [www.philips.com/support](http://www.philips.com/support)

Atbalsta vietnē varat atrast tālruņa numuru, lai savā valstī sazinātos ar mūsu apkalpošanas centru, kā arī atbildes uz bieži uzdotajiem jautājumiem. Dažās valstīs varat tērzēt ar vienu no mūsu līdzstrādniekiem un uzdot jautājumus tieši vai nosūtīt e-pastā. Varat lejupielādēt jauno televizora programmatūru vai rokasgrāmatu lasīšanai savā datorā.

---

22.5

## Klientu apkalpošana / remonts

Lai saņemtu atbalstu, pa tālruni varat sazināties ar klientu apkalpošanas centru savā valstī. Tālruņa numuru sak. televizora komplektā iekļautajā drukātajā dokumentācijā.

Varat arī apmeklēt mūsu vietni [www.philips.com/support](http://www.philips.com/support).

### Televizora modeļa un sērijas numurs

Iespējams, jūs lūgs nosaukt vai ievadīt sava televizora modeļa un sērijas numuru. Šos numurus sak. uz iepakojuma uzlīmes vai televizora aizmugurē vai apakšā esošās datu plāksnītes.

### Brīdinājums

Nemēģiniet patstāvīgi remontēt televizoru. Tādējādi varat gūt traumas, radīt neatgriezeniskus bojājumus televizoram vai anulēt garantiju.

# Drošība un apkope

23.1

## Drošība

### Svarīgi!

Pirms televizora lietošanas izlasiet un izprotiet visus drošības norādījumus. Ja bojājumi radušies norādījumu neievērošanas dēļ, garantija nebūs spēkā.

### Elektriskā strāvas trieciena vai aizdegšanās risks

- Nekādā gadījumā nepakļaujiet televizoru lietus vai ūdens ietekmei. Nekādā gadījumā televizora tuvumā nenovietojiet ar ūdeni pildītus traukus, piemēram, vāzes.
- Ja uz televizora vai tajā nonāk šķidrums, nekavējoties atvienojiet televizoru no strāvas padeves. Sazinieties ar Philips TV klientu apkalpošanas centru, lai pirms lietošanas pārbaudītu televizoru.
- Nekādā gadījumā nepakļaujiet televizoru, tālvadības pulti un baterijas pārmērīgam karstumam. Nekādā gadījumā nenovietojiet tos degošu sveču, atklātas liesmas vai citu karstuma avotu tuvumā, tostarp tiešos saules staros.
- Nekad neievietojiet televizora ventilācijas atverēs vai citos atvērumos kādus priekšmetus.
- Nekādā gadījumā nenovietojiet smagus priekšmetus uz strāvas vada.
- Nelietojiet spēku, darbojoties ar strāvas kontaktligzdām. Valīgas kontaktligzdas var izraisīt dzirksteļošanu vai ugunsgrēku. Sekojiet, lai strāvas vadu nenostieptu, grozot televizora ekrānu.
- Lai atvienotu televizoru no strāvas padeves, jāatvieno televizora strāvas kontaktdakša. Atvienojot strāvas padevi, vienmēr velciet aiz kontaktdakšas, nevis aiz vada. Nodrošiniet, lai vienmēr būtu pilnīga piekļuve kontaktdakšai, strāvas vadam un kontaktligzdai.

### Savainojuma gūšanas vai televizora bojājumu risks

- Lai celtu un nestu televizoru, kura svars pārsniedz 25 kg, nepieciešami divi cilvēki.
- Ja televizoru novietojat uz statīva, izmantojiet tikai tā komplektācijā iekļauto statīvu. Stingri piestipriniet statīvu televizoram.
- Novietojiet televizoru uz līdzenas, horizontālas virsmas, kas iztur televizora un statīva svaru.
- Ja televizors tiek stiprināts pie sienas, pārliecinieties,

vai sienas stiprinājums iztur televizora svaru. TP Vision nekādā gadījumā neatbild par neatbilstoši veiktu stiprināšanu pie sienas, kuras rezultātā noticis negadījums, gūts savainojums vai nodarīti bojājumi.

- Šī izstrādājuma daļas ir izgatavotas no stikla. Rīkojieties uzmanīgi, lai izvairītos no savainojumiem un bojājumiem.

#### Televizora bojājuma risks

Pirms televizora pievienošanas strāvas padeves kontaktligzdai pārbaudiet, vai strāvas spriegums atbilst televizora aizmugurē norādītajai vērtībai. Nekādā gadījumā nepievienojiet televizoru strāvas padeves kontaktligzdai, ja spriegums atšķiras.

### Savainojumu gūšanas risks bērniem

levērojiet šos drošības brīdinājumus, lai nepieļautu televizora apgāšanos un bērnu savainošanas.

- Nekad nenovietojiet televizoru uz virsmas, kas pārklāta ar drānu vai citu materiālu, kuru iespējams paraut.
- Pārliecinieties, ka neviena televizora daļa nepārkaras pāri atbalsta virsmas malām.
- Nekādā gadījumā nenovietojiet televizoru uz augstām mēbelēm, piemēram, uz grāmatplaukta, nepiestiprinot gan attiecīgo mēbeli, gan televizoru pie sienas vai piemērota balsta.
- Paskaidrojiet bērniem, cik bīstami var būt rāpties uz mēbelēm, mēģinot aizsniegt televizoru.

#### Bateriju norīšanas risks

Tālvadības pultī, iespējams, ir ievietotas apaļās plakanās baterijas, kuras mazi bērni var viegli norīt. Vienmēr glabājiet šīs baterijas bērniem nepieejamā vietā!

### Pārkaršanas risks

Nekādā gadījumā neuzstādiet televizoru norobežotā telpā. Vienmēr atstājiet ap televizoru vismaz 10 centimetrus platu ventilācijas atstarpi. Sekojiet, lai televizora ventilācijas spraugas nav nosegtas ar aizkariem vai citiem priekšmetiem.

### Pērkona negaiss

Pirms pērkona negaisa atvienojiet televizoru no strāvas padeves un antenas. Pērkona negaisa laikā nekad nepieskarieties kādai no televizora daļām, elektrības vadam vai antenas kabelim.

---

## Dzirdes bojājumu risks

Izvairieties no austiņu izmantošanas lielā skaļumā vai ilgstošu laika posmu.

---

## Zema temperatūra

Ja televizors pārvadāts temperatūrā, kas ir zemāka par 5 °C, pirms televizora pieslēgšanas strāvas padevei izsaiņojiet to un pagaidiet, līdz tā temperatūra sasniedz istabas temperatūru.

---

## Mitrums

Retos gadījumos atkarībā no temperatūras un mitruma televizora priekšējā stikla iekšpusē var veidoties neliels kondensāts (dažiem modeļiem). Lai novērstu kondensāta veidošanos, nepakļaujiet televizoru tiešai saules staru, karstuma vai liela mitruma iedarbībai. Ja kondensāts radies, tas izzudīs pēc televizora pāris stundu darbības. Kondensāts neradīs televizora bojājumus vai nepareizu televizora darbību.

# Lietošanas noteikumi

2017 © TP Vision Europe B.V. Visas tiesības paturētas.

Šo produktu tirgū izplata uzņēmums TP Vision Europe B.V. vai kāda no tā filiālēm, kas turpmāk šajā dokumentā tiek dēvēta par TP Vision, un tas ir produkta ražotājs. TP Vision ir galvotājs attiecībā uz produktu, kura komplektācijā atrodama šī brošūra. Philips un Philips vairoga logotips ir reģistrētas Koninklijke Philips N.V. preču zīmes.

Specifikācijas var tikt mainītas bez iepriekšēja paziņojuma. Preču zīmes pieder Koninklijke Philips N.V. vai to attiecīgajiem īpašniekiem. TP Vision patur tiesības jebkurā laikā veikt izmaiņas izstrādājumos bez pienākuma attiecīgi piemērot agrākas piegādes.

Kopā ar televizoru piegādātā drukātā dokumentācija un televizora atmiņā saglabātā vai no Philips tīmekļa vietnes [www.philips.com/support](http://www.philips.com/support) lejupielādētā rokasgrāmata ir pietiekama, lai nodrošinātu paredzēto sistēmas izmantošanu.

Šajā rokasgrāmatā ietvertais materiāls tiek uzskatīts par atbilstošu sistēmas izmantošanai paredzētajos nolūkos. Ja izstrādājums vai tā atsevišķi moduļi vai procedūras tiek izmantotas nolūkos, kas nav šeit ietverti, jāsaņem derīguma un piemērotības apstiprinājums. TP Vision garantē, ka materiāls pats par sevi nepārkāpj nekādus ASV patentus. Nekādas turpmākas garantijas netiek tieši vai netieši izteiktas. TP Vision neuzņemas atbildību par jebkādām kļūdām šī dokumenta saturā vai jebkādām problēmām, ko radījis šī dokumenta saturs. Kļūdas, par kurām tiks paziņots Philips, tiks izlabotas un publicētas Philips atbalsta tīmekļa vietnē pēc iespējas ātrāk.

Garantijas noteikumi - savainojumu, televizora bojājumu un garantijas spēka zaudēšanas risks! Nekādā gadījumā nemēģiniet labot televizoru pats. Izmantojiet televizoru un papildu aksesuārus tikai tā, kā to paredzējis ražotājs. Televizora aizmugurē uzdrukātā brīdinājuma zīme norāda, ka pastāv elektriskās strāvas trieciena risks. Nekādā gadījumā nenoņemiet televizora pārsegu. Apkopes vai remonta jautājumos vienmēr sazinieties ar Philips Klientu atbalsta centru. Tālruņa numuru sak. televizora komplektā iekļautajā drukātajā dokumentācijā. Vai atveriet mūsu tīmekļa vietni [www.philips.com/support](http://www.philips.com/support) un atlasiet savu valsti, ja nepieciešams. Ja veiksiet kādu darbību, kas šajā pamācībā skaidri aizliegta, vai kādus noregulējumus vai montāžas procedūras, kas šajā pamācībā nav ieteiktas vai atļautas, garantija tiks anulēta.

Megapikseļu īpašības

Šim LCD/LED izstrādājumam ir liels skaits krāsu pikseļu. Lai gan tā efektīvie pikseli ir 99,999% vai vairāk, uz ekrāna pastāvīgi var parādīties melni vai spilgti gaismas punkti (sarkani, zaļi vai zili). Tā ir displeja struktūras īpašība (vispārpieņemtu nozares standartu ietvaros), nevis nepareiza darbība.

CE atbilstība

Ar šo TP Vision Europe B.V. Apliecinā, ka šis televizors ir atbilstīgs direktīvās 2014/53/ES (RED), 2009/125/EK (Ekoloģisks izstrādājums), 2010/30/ES (Eneģoefektivitātes marķējums) un 2011/65/EK (RoHS).

Atbilstība EMF

TP Vision ražo un pārdod daudz izstrādājumu, kas paredzēti patērētājiem un kas tāpat kā jebkura elektroniska iekārta spēj izdot un saņemt elektromagnētiskus signālus. Viens no TP Vison vadošajiem uzņēmējdarbības principiem ir veikt visus nepieciešamos veselības un drošības pasākumus, lai mūsu izstrādājumi atbilstu visām piemērojamajām tiesiskajām prasībām un iekļautos elektromagnētiskā lauka (EML) standartos, kas piemērojami izstrādājumu izgatavošanas laikā.

TP Vision ir apņēmis izstrādāt, ražot un izplatīt produktus, kas nerada kaitīgu ietekmi uz veselību. TP Vision apstiprina, ka tā izstrādājumi, lietojot tos atbilstoši paredzētajiem nolūkiem, ir droši lietošanai saskaņā ar šobrīd pieejamiem zinātniskiem pierādījumiem. TP Vision aktīvi piedalās starptautisko EML un drošības standartu izstrādē, kas ļauj TP Vision paredzēt turpmāko standartizācijas attīstību un agrīni veikt izmaiņas savos izstrādājumos.

# Autortiesības

## 25.1

## MHL

MHL, Mobile High-Definition Link un MHL logotips ir MHL, LLC reģistrētas preču zīmes.



## 25.2

## HDMI

HDMI un HDMI High-Definition Multimedia Interference, kā arī HDMI logotips ir HDMI Licenciāts LLC preču zīmes vai reģistrētas preču zīmes Amerikas Savienotajās Valstīs un citās valstīs.



## 25.3

## Dolby

Ražots ar Dolby Laboratorisks licenci. Dolby, Dolby Audio un dubultā D simbols ir Dolby Laboratories preču zīmes.



## 25.4

## DTS 2.0 + Digital Out™

DTS patentus skatiet vietnē <http://patents.dts.com>. Ražots, izmantojot DTS Licenciāts Limitēt licenci. DTS, simbols un DTS kopā ar simbolu ir reģistrētas preču zīmes, un DTS 2.0+Digital Out kanāls ir preču zīme, kas pieder DTS, Inc. © DTS, Inc. Visas tiesības paturētas.



## 25.5

## DTVī

DTVī zīmols un logotips ir Riodežaneiro Pāvesta katoļu universitātes (PUC-Rio) un Paraibas federālās universitātes (UFPB) reģistrētas preču zīmes.

## 25.6

## Java

Java un visas Java preču zīmes ir Oracle un/vai tā meitas uzņēmumu reģistrētas preču zīmes ASV un citās valstīs.

## 25.7

## Microsoft

### Windows Media

Windows Media ir vai nu reģistrēta preču zīme, vai Microsoft Corporation preču zīme ASV un/vai citās valstīs.



### Microsoft PlayReady

Satura īpašnieki izmanto Microsoft PlayReady™ satura piekļuves tehnoloģiju, lai aizsargātu savu intelektuālo īpašumu, tostarp ar autortiesībām aizsargātu saturu.

Šajā ierīcē tiek izmantota PlayReady tehnoloģija, lai piekļūtu ar PlayReady aizsargātam saturam un/vai ar WMDRM aizsargātam saturam. Ja ierīcē netiek sekmīgi nodrošināta pareiza satura lietošanas ierobežojumu ievērošana, satura īpašnieki var pieprasīt korporācijai Microsoft atsaukt ierīces spēju atskaņot ar PlayReady aizsargātu saturu. Atsaukšanai nav jāietekmē neaizsargāta satura vai ar citām satura aizsardzības tehnoloģijām aizsargāta satura lietošana. Satura īpašnieki var pieprasīt PlayReady jaunināšanu, lai varētu piekļūt to saturam. Ja noraidīsiet jaunināšanu, jūs nevarēsiet piekļūt saturam, kam nepieciešams šis jauninājums.

---

25.8

## Wi-Fi Alliance

Wi-Fi®, Wi-Fi CERTIFIED logotips, Wi-Fi logotips ir reģistrētas Wi-Fi Alliance preču zīmes.



---

25.9

## Kensington

Kensington un Micro Saver ir ACCO World corporation ASV reģistrētās preču zīmes ar citās pasaules valstīs izsniegtām reģistrācijām un iesniegumiem, kas ir izskatīšanas stadijā.



---

25.10

## MHEG programmatūra

Šajā televizorā ("šis produkts") izmantotās MHEG programmatūras ("šī programmatūra"), kas nepieciešama, lai jūs varētu izmantot interaktīvās televīzijas funkcijas, autortiesības pieder S&T CLIENT SYSTEMS LIMITED ("īpašnieks"). Jūs drīkstat izmantot programmatūru tikai kopā ar šo produktu.

---

25.11

## Citas preču zīmes

Visas pārējās reģistrētās un neregistrētās preču zīmes ir to attiecīgo īpašnieku īpašums.

# Atruna par trešo pušu sniegtajiem pakalpojumiem un/vai programmatūru

Pakalpojumi un/vai programmatūra, ko piedāvā trešās puses, var tikt mainīta, aizturēta vai pārtraukta bez iepriekšēja brīdinājuma. TP Vision neuzņemas nekādu atbildību šādās situācijās.

# Alfabētiskais rādītājs

## A

Antena, manuāla instalēšana 67  
Antenas savienojums 6  
Aplikāciju galerija 47  
Asums 51  
Asums, MPEG defektu samazināšana 53  
Asums, Super resolution 53  
Asums, trokšņu mazināšana 53  
Atbalsts, tiešsaistē 89  
Atbrīvošanās no televizora vai baterijām 84  
Atklātā pirmkoda programmatūra 73  
Attēla formāts 53  
Attēla formāts, detalizēti 53  
Attēla formāts, pamata 53  
Attēla stils 50  
Attēls, asums 51  
Attēls, Backlight kontrasts 51  
Attēls, krāsa 51  
Audio apraksts 62  
Audio izvade – optiskā, padomi 14  
Audio izvades formāts 17  
Audio izvades izlīdzināšana 17  
Audio komentāri 62  
Audio un video sinhronizēšana 17  
Audio valoda 31  
Audio valoda, galvenā 31  
Audio valoda, papildu 31  
Audiosignāla izvades aizkave 17  
Audiosignāla izvades iestatījumi 17  
Audiosignāla izvades nobīde 17  
Austiņas, austiņu skaļums 56  
Austiņas, pievienošana 19  
Austiņu skaļums 56  
Autom. skaļuma izlīdzināšana 55  
Automātiska izslēgšanās 25  
Automātiska kanālu atjaunināšana 65

## B

Backlight kontrasts 51  
Bass 54  
Bezvadu tīkls 7  
Bloķētājs bērnu aizsardzībai 59  
Blu-ray disku atskaņotājs, savienošana 18

## C

CAM PIN 15  
CAM, nosacītas pieejas modulis 14  
CI+ 14  
Clear Sound 55

## D

Dators, pievienošana 22  
Digitālais teksts 32  
DMR, cipardatu atveidotājs 9  
Drošības norādījumi 90  
DVB (Digitālā video apraide) 66  
Dzirdes traucējumi 62

## E

EasyLink 12  
EasyLink, ieslēgšana vai izslēgšana 13  
EasyLink, iestatījumi 13

EasyLink, tālvadība 13  
Eiropas ekomarkējums 84  
Ekoloģiskie iestatījumi 56

## F

Fotoattēli, video un mūzika 42  
Fotokamera, pievienot 22  
Frekvences skenēšana 66  
Frekvenču soļa lielums 66

## G

Gamma 53

## H

HbbTV 33

## I

Ierakstīšana 36  
Ierakstīšana, TV ceļveža dati 34  
Ieslēgšana 24  
Incredible Surround 55  
Interaktīvā televīzija 33  
Interaktīvā televīzija, par 32

## I

iTV 32

## I

Izslēgšanas taimeris 25  
Izslēgšanās taimeris 24

## K

Kabelis, manuāla instalēšana 67  
Kanāla atjaunināšanas ziņojums 65  
Kanāla opcijas 30  
Kanāls 28  
Kanāls, antenas instalēšana 65  
Kanāls, automātiska kanāla atjaunināšana 65  
Kanāls, kabeļa instalēšana 65  
Kanāls, kanālu saraksts 28  
Kanāls, kanālu saraksts, atvēršana 28  
Kanāls, kanālu saraksts, filtrēšana 29  
Kanāls, kanālu saraksts, par 28  
Kanāls, manuāla kanāla atjaunināšana 65  
Kanāls, opcijas 30  
Kanāls, pārinstalēšana 65  
Kanāls, pārslēgšana uz kanālu 29  
Kanāls, radio stacijas 28  
Kanāls, satelīta instalēšana 67  
Kanāls, TV ceļvedis 34  
Kanāls, vecuma ierobežojums 29  
Kanālu logotipi 58  
Kanālu saraksta kopēšana 71  
Kanālu saraksta kopēšana, augšupielāde 71  
Kanālu saraksta kopēšana, kopēšana 71  
Kanālu saraksta kopēšana, pašreizējā versija 71  
Klientu apkalpošana 89  
Kontrasts 51  
Kontrasts, dinamiskais kontrasts 52  
Kontrasts, gamma 53  
Kontrasts, kontrasta režīms 52  
Kontrasts, video kontrasts 52  
Kopējā interfeisa slots 14



Krāsa 51  
Krāsa, krāsas temperatūra 52  
Krāsa, krāsu pastiprināšana 51  
Krāsa, pielāgota krāsas temperatūra 52

## L

Lietošanas beigas 84

## M

Miracast savienojuma notīrīšana 9  
Miracast™, ieslēgšana 44  
MPEG defektu samazināšana 53  
Multivide 42  
Multivides faili, no datora vai NAS 42  
Multivides faili, no USB diska 42  
Mājas kino sistēma, daudzkanālu 17  
Mājas kino sistēma, skaļuma izlīdzināšana 17

## N

Nomas videofilmas 47  
Notīrīt interneta atmiņu 9  
Novietojums, skatīšanās attālums 5  
Novietojums, televizora novietojums 5

## P

Pause TV 37  
Pie sienas, televizora novietojums 56  
Pixel Plus saite 13  
Problēmas 87  
Problēmas, attēls 88  
Problēmas, izvēlnes valoda 89  
Problēmas, kanāli 87  
Problēmas, savienojums, internets 89  
Problēmas, savienojums, Wi-Fi 89  
Problēmas, skaņa 88  
Problēmas, tālvadības pults 87  
Product Fiche 84  
Programmatūra, atjaunināšana 72  
Pulksteņa iestatījumi 61  
Pārbaud.uztverš. 66

## R

Redzes traucējumi 62  
Remonts 89  
Reģistrējiet savu produktu 87

## S

Satelīta CAM moduļi 68  
Satelīta savienojums 6  
Satelīts, kanālu pakas 68  
Satelīts, manuāla instalēšana 69  
Satelīts, satelīta noņemšana 69  
Satelīts, satelīta pievienošana 69  
Satelīts, Unicable 69  
Savienojuma ceļvedis 11  
Sazinieties ar Philips 89  
Skaņa, autom. skaļuma izlīdzināšana 55  
Skaņa, bass 54  
Skaņa, Clear Sound 55  
Skaņa, spalgums 54  
Skaņa, telpisks režīms 55  
Skaņas stils 54  
Smart TV 45  
Spalgums 54  
Spēle vai dators 41  
Spēle vai dators, iestatīšana 51  
Spēļu konsole, pievienošana 19  
Strāvas savienojums 5

Subtitrs 30  
Subtitru valoda 30  
Subtitru valoda, galvenā 30  
Subtitru valoda, papildu 30  
Sākuma izvēlne 38

## T

Teksta valoda, galvenā 32  
Teksta valoda, papildu 32  
Teleteksts 32  
Televizora lietošana 29  
Televizora taustiņi 24  
Televīzijas kanālu pārinstalēšana 65  
Telpisks režīms 55  
Tiešsaistes atbalsts 89  
Trokšņu mazināšana 53  
TV ceļvedis 34  
TV ceļvedis, atgādinājums 35  
TV ceļvedis, dati un informācija 34  
TV instalācija 65  
Tālvadības pults un baterijas 27  
Tīkla frekvence 66  
Tīkla frekvences režīms 66  
Tīkla uzstādīšana 7  
Tīkls, bezvadu 7  
Tīkls, ieslēgt Wi-Fi 9  
Tīkls, iestatījumi 8  
Tīkls, problēma 8  
Tīkls, savienojums 7  
Tīkls, skatīt iestatījumus 8  
Tīkls, statistiska IP adrese 8  
Tīkls, TV tīkla nosaukums 9  
Tīkls, vadu 8  
Tīkls, Wi-Fi Miracast savienojuma notīrīšana 9  
Tīkls, WoWLAN 8  
Tīkls, WPS 7  
Tīkls, WPS ar PIN kodu 7

## U

Unicable 69  
Universālā piekļuve 62  
Universālā piekļuve, dzirdes traucējumi 62  
Universālā piekļuve, skaļruņi/austiņas 62  
USB cietais disks, uzstādīšana 20  
USB cietais disks, vieta diskā 20  
USB tastatūra 21  
USB tastatūra, pievienošana 21  
Uz TV statīva, televizora novietojums 56  
Uztveršanas kvalitāte 66

## V

Vadu tīkls 8  
Valodas iestatījumi 59  
Vecuma ierobežojums 29  
Video atlase 30  
Videokamera, pievienot 22  
Viedkarte, CAM 14  
Vājdzirdīgiem 62  
Vājredzīgiem 62

## W

Wi-Fi 7  
WoWLAN 8

## Y

YPbPr savienojums, padomi 13



All registered and unregistered trademarks are property of their respective owners.  
Specifications are subject to change without notice.  
Philips and the Philips' shield emblem are trademarks of Koninklijke Philips N.V.  
and are used under license from Koninklijke Philips N.V.  
2017 © TP Vision Europe B.V. All rights reserved.

[philips.com](http://philips.com)