

Register your product and get support at

www.philips.com/welcome

40PFL58x6D

32PFL66x6D

40PFL66x6D

32PFL76x6D

40PFL76x6D

46PFL76x6D

PT Manual do Usuário

PHILIPS

Contents

1	Primeiros passos	3	6	Solução de problemas	58
	Tour da TV	3		Entre em contato com a Philips	58
	Importante	6		TV Geral	58
	Esforços visando o meio ambiente	8		Canal da TV	58
	Posicionamento da TV	9		Imagem	59
	Ajuda e suporte	11		Som	59
2	Usar a TV	12		HDMI	60
	Controles	12		USB	60
	Assistir à TV	15		Rede	60
	Assistir ao conteúdo de um dispositivo conectado	18	7	Especificações do produto	61
	Ambilight	20		Alimentação e recepção	61
	Navegar no PC pelo DLNA	21		Tela e som	61
	Navegar na TV online	23		Resoluções de tela	61
	Alugar vídeos online	26		Multimídia	62
3	Usar mais recursos da TV	28		Conectividade	63
	TV interativa digital	28		Dimensões	63
	Pause TV	28		Versão da Ajuda	64
	Definir bloqueios e timers	30	8	Index	65
	Exibir Closed Caption	31			
	Exibir Scenea	31			
	Definir acesso universal	32			
	Usar o EasyLink	33			
4	Configurar a TV	37			
	Assistente de configurações	37			
	Imagem e som	37			
	Canais	38			
	Idioma do menu:	40			
	Outras configurações	40			
	Atualizar o software	41			
	Reinstalar a TV	42			
5	Conectar a TV	43			
	Sobre cabos	43			
	Conexão de dispositivos	44			
	Conectar mais dispositivos	51			
	Computadores e a Internet	53			

1 Primeiros passos

Tour da TV

Controle remoto

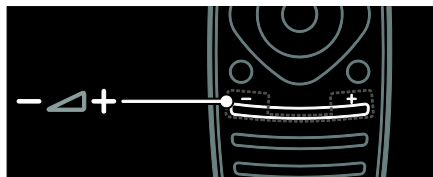

Para ajustar o volume.

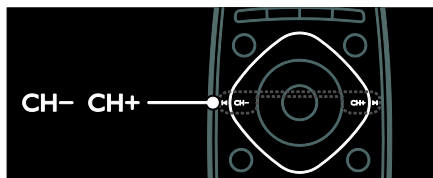

Para trocar canais de TV.



Para abrir ou fechar o **menu inicial**.

No menu inicial, você pode acessar dispositivos conectados, configurações de imagem e som e outros recursos úteis.

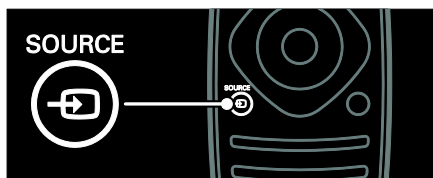

Para abrir ou fechar o **menu Origem**.

No menu Source, acesse os dispositivos conectados.



Para abrir ou fechar o **menu Localizar**.

No menu Localizar, acesse a lista de canais.



Para abrir ou fechar o **menu Ajustar**.

No menu Ajustar, acesse as configurações mais utilizadas.



Para abrir ou fechar o **menu Opções**.

O menu Opções inclui as configurações do canal ou do programa de TV.

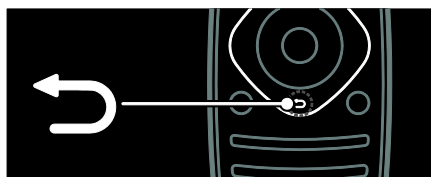

Para retornar à página de menu anterior ou sair de uma função da TV.

Pressione e segure para voltar a assistir à TV.

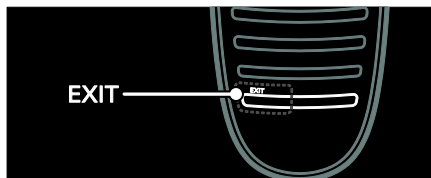

Para sair de um menu ou função da TV.

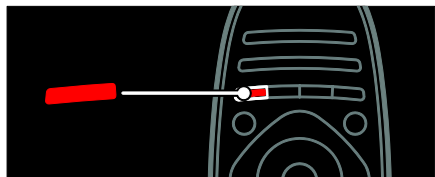

Para selecionar as opções do menu via botão vermelho, acessar Serviços da TV interativa digital* ou assistir aos cliques demonstrativos da TV.

*Disponível somente em determinados modelos.

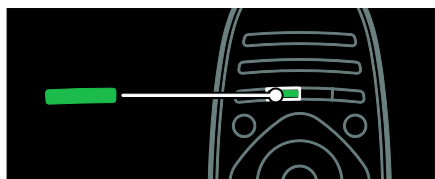

Para selecionar as opções do menu via botão verde ou acessar as configurações de eficiência energética.



Para selecionar as opções do menu via botão amarelo ou acessar o manual eletrônico do usuário.

Leia mais sobre o controle remoto em **Usar a TV > Controles > Controle remoto** (Página 12).

Ou então veja o índice em **Pesquisar por...**

Pressione **▲** para selecionar o próximo Tour da TV.

Conexão de dispositivos

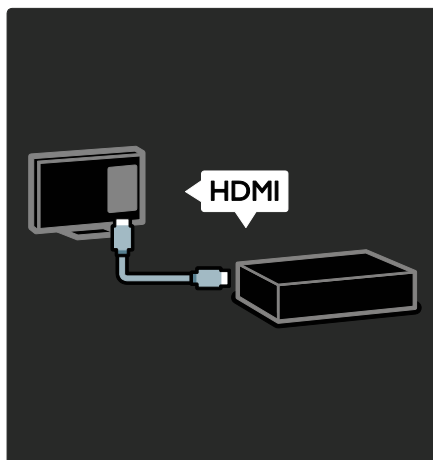

Para obter a melhor qualidade de imagem e som, conecte um aparelho de DVD, Blu-ray ou console de jogos usando a interface HDMI (TM).

Para assistir ao conteúdo em um dispositivo não compatível com EasyLink, adicione-o ao menu inicial.

1. Pressione **🏠** > **[Adicionar dispositivos]**.
2. Siga as instruções na tela.

Nota: se você for solicitado a selecionar a conexão de TV, selecione o conector utilizado por esse dispositivo. Consulte **Conectar a TV > Conectar dispositivos** (Página 44) para obter informações sobre conexões.

Se um dispositivo compatível com EasyLink ou HDMI CEC (Consumer Electronics Control, controle de eletrônicos de consumo HDMI) for conectado à TV, ele será adicionado automaticamente ao menu inicial quando os dois dispositivos forem ligados.

Assistir ao conteúdo de um dispositivo conectado

1. Pressione **🏠**.
2. Selecione o ícone do dispositivo recém adicionado.

Você pode saber mais sobre conexões de dispositivos em **Conectar a TV > Conectar dispositivos**.

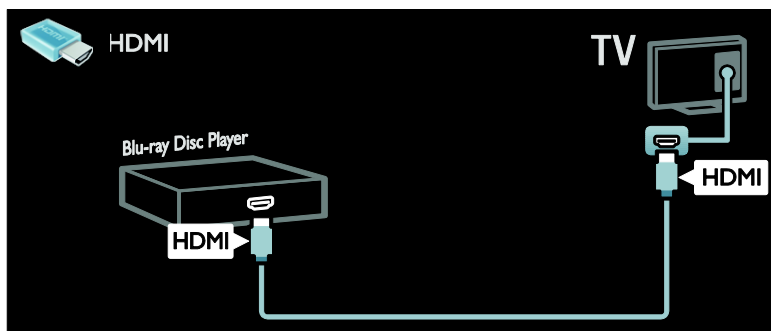

TV de Alta Definição

Para qualidade de imagem de alta definição (HD), assistir a programas em HD.

Para programas de definição padrão (SD), a qualidade da imagem é padrão.

É possível assistir ao conteúdo de vídeo em HD dessas maneiras e também:

- um Blu-ray disc player conectado por meio de um cabo HDMI, reproduzindo um disco Blu-ray
- um aparelho de DVD com aprimoramento conectado por meio de um cabo HDMI, reproduzindo um DVD
- de uma transmissão aberta em HD (SBTVD-T)
- um receptor HD digital conectado por meio de um cabo HDMI, reproduzindo conteúdo HD de uma empresa de TV a cabo ou satélite
- um canal em HD em sua rede
- um console de jogos HD (por exemplo, X-Box 360 ou PlayStation 3) conectado por meio de um cabo HDMI, reproduzindo um jogo HD

Videoclipe em HD

Para experimentar as impressionantes nitidez e qualidade de imagem da TV HD, assista ao videoclipe em HD no menu inicial.

Pressione **▲** > **[Ajustes]** > **[Assistir a demonstrações]**.

Assistir demonstrações está na segunda página do menu de configuração.

Para mais informações sobre a disponibilidade de canais em HD em seu país, consulte seu revendedor Philips ou visite www.philips.com/support.

Ambilight

*Disponível somente em determinados modelos.

O Ambilight proporciona uma experiência visual mais relaxante. Ele ajusta automaticamente a cor e o brilho das luzes conforme a imagem na TV.

Leia mais em **Usar a TV > Ambilight** (Página 20).

Rede

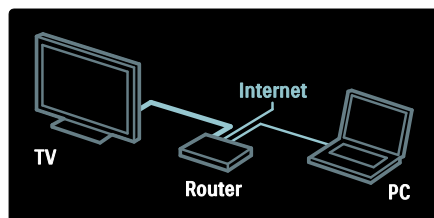

Conecte a TV à rede doméstica para reproduzir música, fotos e vídeos de um computador ou outro servidor de mídia na rede.

Leia mais em **Conectar a TV > Computadores e a Internet** (Página 53).

TV online

Se sua rede doméstica estiver conectada à Internet, será possível conectar a TV à **TV online**. A TV online oferece filmes, imagens, música e muito mais.

Leia mais em **Usar a TV > Pesquisar TV online** (Página 23).

TV interativa digital

(Disponível somente em determinados modelos.)

A TV interativa digital é um serviço de TV interativa fornecido pelas emissoras de TV digital. Se a TV estiver conectada a uma rede doméstica com conexão à Internet, você poderá experimentar a verdadeira interatividade e responder diretamente aos serviços interativos.

Leia mais em **Use a TV > TV interativa digital** (Página 28).

Importante

Segurança

Leia e compreenda todas as instruções antes de usar a TV. Caso ocorram danos causados pelo não-cumprimento destas instruções, a garantia não será aplicável.

Risco de choque elétrico ou incêndio!

- Nunca exponha a TV à chuva ou água. Nunca coloque vasilhas com líquido, como vasos, próximos à TV. Se cair líquido na TV, desconecte a TV da tomada de energia imediatamente. Entre em contato com o Philips Consumer Care para que a TV seja verificada antes de ser utilizada novamente.
- Ao girar a TV, não estique o cabo de alimentação. As tensões no cabo de alimentação podem fazer soltar as ligações e provocar faíscas.

- Para desconectar a TV totalmente da rede elétrica, o plugue deve estar fora da tomada. Ao desconectar da tomada, sempre puxe pelo plugue, nunca pelo cabo. Assegure-se de manter sempre o acesso desimpedido ao cabo, ao plugue e à tomada.
- Nunca insira objetos nas aberturas de ventilação ou em outras aberturas da TV.
- Nunca coloque a TV, o controle remoto ou as pilhas próximo a fogo exposto ou a outras fontes de calor, incluindo luz solar direta. Para evitar incêndios, mantenha velas e outras chamas afastadas da TV, do controle remoto e das baterias.



Risco de curto-circuito ou incêndio!

- Nunca exponha o controle remoto ou as baterias a chuva, água ou calor excessivo.
- Não force as tomadas de energia. Tomadas frouxas podem provocar faíscas ou incêndio.

Risco de ferimentos ou danos à TV!

- Duas pessoas são necessárias para levantar e transportar a TV, que pesa mais de 25 kg.
- Para instalar a TV em um suporte, use somente o suporte fornecido. Fixe bem firme o suporte na TV. Coloque a TV em uma superfície plana e nivelada que suporte o peso somado da TV e do suporte.

- Ao instalar a TV na parede, use somente um suporte de parede capaz de suportar o peso da TV. Prenda o suporte a uma parede capaz de suportar o peso somado da TV e do suporte. A Koninklijke Philips Electronics N.V. não se responsabiliza por uma instalação inadequada na parede que provoque acidentes, ferimentos ou danos.
- Se você desejar guardar a TV, desmonte seu suporte. Nunca posicione a TV sobre sua parte traseira se o suporte estiver instalado.
- Antes de conectar a TV à tomada de energia, confirme se a tensão corresponde ao valor impresso na parte traseira da TV. Nunca conecte a TV à tomada de energia se a tensão for diferente.
- Partes desse produto podem ser de vidro. Manuseie com cuidado para evitar danos ou ferimentos.

Risco de ferimentos em crianças!

Obedeça a estas precauções para impedir que a TV caia e provoque ferimentos em crianças:

- Nunca coloque a TV em uma superfície coberta por tecido ou outro material que possa ser puxado.
- Nenhuma parte da TV deverá passar da borda da superfície.
- Nunca coloque a TV em um móvel alto, como uma estante, sem prender o móvel e a TV à parede ou a um suporte adequado.
- Explique às crianças os riscos de subir nos móveis para alcançar a TV.

Risco de engolir baterias!

- O produto/controle remoto pode conter uma bateria do tipo botão que pode ser engolida. Mantenha sempre a bateria fora do alcance de crianças!

Risco de superaquecimento!

- Nunca instale a TV em um ambiente com restrições de espaço. Sempre deixe um espaço de, pelo menos, 10 cm em volta da TV para ventilação. Certifique-se de que as aberturas de ventilação da TV não fiquem encobertas por cortinas ou outros objetos.

Risco de ferimentos, incêndio ou danos ao cabo de alimentação!

- Nunca coloque a TV ou qualquer objeto em cima do cabo de alimentação.
- Desconecte a TV do cabo de alimentação e a antena quando houver tempestades com raios. Durante tempestades com raios, não toque em nenhuma parte da TV, do cabo de alimentação ou do cabo da antena.

Risco de danos auditivos!

- Evite usar fones de ouvido com volume alto ou durante longos períodos.

Baixas temperaturas

- Se a TV for transportada em temperaturas abaixo de 5°C, desembale-a e aguarde até que atinja a temperatura ambiente antes de ligá-la na tomada elétrica.

Manutenção da tela

- Risco de danos à tela da TV! Nunca toque, empurre, esfregue ou bata na tela com nenhum objeto.
- Desligue a tomada da TV antes de limpar.
- Limpe a TV e a moldura com um pano úmido e macio. Nunca use substâncias como álcool, produtos químicos ou produtos de limpeza doméstica na TV.
- Para evitar deformações ou desvanecimento da cor, seque logo que possível gotas de água.

- Evite imagens estáticas, sempre que possível. Imagens estáticas são as que permanecem paradas por muito tempo na tela. Imagens estáticas incluem menus na tela, barras pretas, relógios etc. Se for necessário usar imagens estáticas, reduza o contraste e o brilho para evitar danos à tela.

Esforços visando o meio ambiente

Eficiência energética

A Philips busca continuamente a redução do impacto ambiental de nossos produtos para consumo inovadores. Concentramos nossos esforços em melhorias ambientais durante o processo de fabricação, na redução de substâncias prejudiciais à saúde, no uso eficiente de energia, em instruções sobre o que fazer após o término da vida útil e sobre reciclagem de produtos.

Para acessar as configurações de eficiência energética:

Enquanto assiste à TV, pressione o botão **verde** no controle remoto.

Essas configurações de eficiência energética incluem:

- **Configurações da imagem para eficiência energética:** você pode aplicar uma combinação de configurações da imagem para eficiência energética. Enquanto assiste à TV, pressione o botão **verde** e selecione [**Econ. energia**].
- **Botão liga/desliga:** você pode desligar completamente a alimentação para a TV usando o botão liga/desliga. Ele está na base da TV.
- **Tela desativada:** para ouvir somente o áudio da TV, é possível desligar a tela. As demais funções continuam operando normalmente.
- **Sensor de luz:** o sensor integrado de luz ambiente reduz o brilho da tela da TV quando a iluminação ambiente diminui.

- **Baixa potência em espera:** os circuitos elétricos avançados diminuem o consumo de energia da TV atingindo um nível extremamente baixo, sem comprometer a função de modo de espera constante.
- **Gerenciamento de energia:** o gerenciamento avançado de energia da TV garante o uso mais eficiente da energia. Para ver como suas configurações personalizadas da TV afetam o consumo relativo de energia, pressione **▲** e selecione [**Ajustes**] > [**Assistir a demonstrações**] > [**Active Control**].

Fim do uso

Seu produto foi projetado e fabricado com materiais e componentes de alta qualidade, que podem ser reciclados e reutilizados.

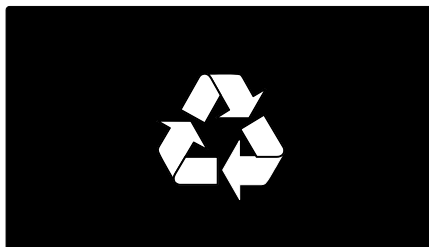

Quando este símbolo de lata de lixo riscada estiver afixado a um produto, significa que ele se enquadra na Diretiva europeia 2002/96/EC. Informe-se sobre o sistema de coleta especial local de produtos elétricos e eletrônicos.

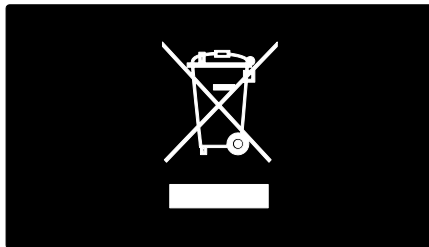

Proceda de acordo com as normas locais e não descarte produtos antigos no lixo doméstico convencional. O descarte correto de produtos antigos ajuda a impedir possíveis conseqüências negativas para o meio ambiente e para a saúde humana.

Este produto contém pilhas cobertas pela Diretiva Européia 2006/66/EC, não podendo ser descartadas com o lixo doméstico. Informe-se sobre as normas locais de coleta seletiva de pilhas, pois o descarte correto ajuda a impedir conseqüências negativas para o meio ambiente e a saúde humana.

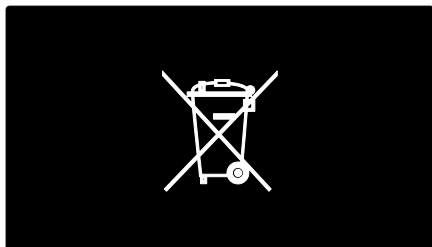

Baterias e Pilhas

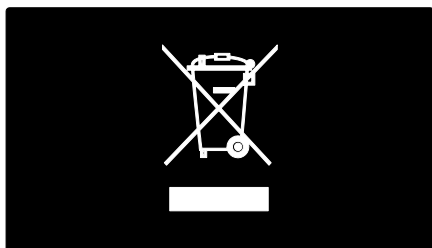

ADVERTÊNCIA: Cuidados com a utilização e descarte de pilhas e baterias.

- Não descarte as pilhas e baterias ao lixo doméstico.
- O descarte inadequado de pilhas e baterias pode representar riscos ao meio ambiente e a saúde humana.
- Para contribuir com a qualidade ambiental e com sua saúde, a Philips receberá pilhas e baterias fornecidas com seus produtos após seu fim de vida. A Philips dispõe de pontos de coleta em Assistência Técnica que auxiliarão.

- Para evitar o vazamento de pilhas ou baterias, o que pode resultar em danos à saúde, ambientais e ao produto, recomendamos que: (i) Em caso de aparelhos com pilhas removíveis, retire-as quando não estiver em uso por um longo período, (ii) Não misture pilhas (antigas com novas ou de zinco-carbono com alcalinas, etc.) (iii) Não exponha o produto com pilhas/baterias em seu interior a altas temperaturas.
- Em caso de aparelhos com pilhas não removíveis, promover o encaminhamento à assistência técnica Philips.
- Pilhas e baterias usadas ou inservíveis recebidas pela Philips serão encaminhadas à destinação ambientalmente correta.
- Em caso de dúvida ou consulta, favor ligar para 0800 701 0203 Brasil ou 212 1 0203 Grande São Paulo ou acessar o site <http://www.philips.com.br>.

Posicionamento da TV

Posicionamento

- Antes de posicionar a TV, leia todas as medidas de segurança. Consulte **Primeiros passos > Importante > Segurança** (Página 6).
- Posicione a TV em um local onde a luz não incida diretamente sobre a tela.
- A distância ideal para assistir à TV é de três vezes a diagonal da tela. Por exemplo, se a diagonal da tela tiver 116 cm, a distância ideal para assistir à TV é de 3,5 m, contados a partir da parte frontal da tela.
- Quando você estiver sentado, seus olhos deverão estar alinhados com o centro da tela.

Instalação em um suporte ou na parede

Para aplicar as melhores configurações à TV, selecione Instalação na parede ou Instalação em um suporte.

1. No menu **[Preferências]**, selecione **[Posicionamento da TV]**.
2. Selecione **[Em um suporte de TV]** ou **[Instalação na parede]** e pressione **OK**.

Instalação na parede

Aviso: siga todas as instruções fornecidas com o suporte para TV. A Koninklijke Philips Electronics N.V. não se responsabiliza por uma instalação inadequada da TV no suporte que provoque acidentes, ferimentos ou danos.

Antes de montar a TV:

- Adquira um suporte de TV da Philips ou um compatível.
- Para alguns modelos, remova as tomadas plugues de instalação na parede da parte traseira da TV.
- Para evitar danos aos cabos e conectores, deixe uma folga de pelo menos 5,5 cm na parte traseira da TV.
- Verifique o tamanho da tela da TV e identifique-o na lista de tipos de suporte para instalação na parede para adquirir o modelo correto:

81 cm / 32 polegadas:

200mm × 200mm, M6

102 cm / 40 polegadas:

400mm × 400mm, M6

117 cm / 46 polegadas:

400mm × 400mm, M6

Comprimento do parafuso

Antes de montar a TV na parede, para saber o comprimento correto do parafuso some a espessura do suporte para parede ao comprimento do orifício para parafuso.

Para TV de 32 polegadas a 46 polegadas:

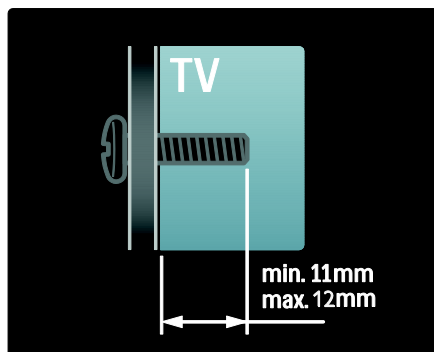

Localização

Uma série de ajustes de TV são aplicados de acordo com a localização da TV.

Modo loja ou casa

Defina a localização de TV com o modo **Casa** para poder acessar todas as configurações da TV. No modo **Loja** só algumas configurações estão disponíveis.

1. Enquanto assiste à TV, pressione **🏠**.
2. Selecione **[Ajustes] > [Ajustes de TV] > [Preferências]**.
3. Selecione **[Local] > [Casa]** ou **[Loja]** e pressione **OK**.
4. Religue a TV.

Travar a TV

Sua TV está equipada com um encaixe para trava de segurança Kensington na parte de baixo da TV. Compre uma trava antifurto Kensington (não fornecida) para prender a TV.

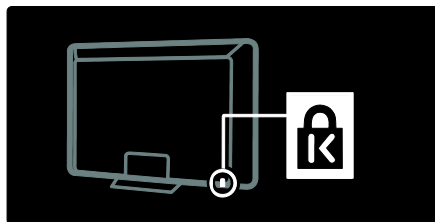

Ajuda e suporte

Usar a Ajuda

Você pode acessar **[Ajuda]** na tela do menu inicial pressionando o botão Amarelo.

E também pode alternar entre o menu **[Ajuda]** e o menu da TV pressionando o botão amarelo.

Suporte on-line

Se não encontrar o que deseja na tela **[Ajuda]**, consulte nosso suporte on-line em www.philips.com/support.

Siga as instruções no site para selecionar o idioma, e em seguida, digite o número do modelo.

No site de suporte você também:

- encontra respostas a perguntas frequentes
- baixa uma versão PDF imprimível deste manual do usuário
- envia dúvidas específicas por e-mail
- conversa on-line com nosso pessoal de suporte (só está disponível em determinados países)

Entre em contato com a Philips

Se desejar, entre em contato com a Central de Atendimento ao Cliente Philips do seu país. O telefone de contato está no folheto enviado com a TV.

Antes de entrar em contato com a Philips, anote o modelo e o número de série da TV. Estas informações estão na traseira da TV ou na embalagem.

2 Usar a TV

Controles

Controles da TV

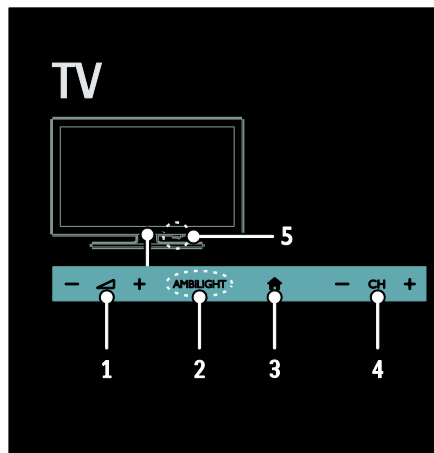

1. +/-: aumenta ou diminui o volume.
2. **AMBILIGHT**: ativa ou desativa o Ambilight.
O Ambilight está disponível somente em modelos selecionados.
3. (**Início**): acessa o menu inicial. Pressione outra vez iniciar uma atividade no menu inicial.
4. **CH +/-**: vai para o canal seguinte ou anterior.
5. **Alimentação**: liga ou desliga a TV.

Indicadores

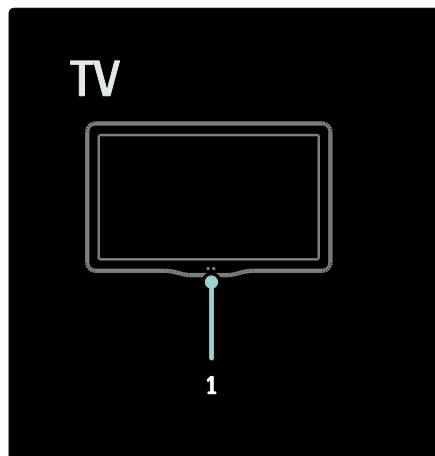

1. **Sensor de ambiente/sensor do controle remoto**

O sensor de ambiente está disponível somente em determinados modelos.

Controle remoto

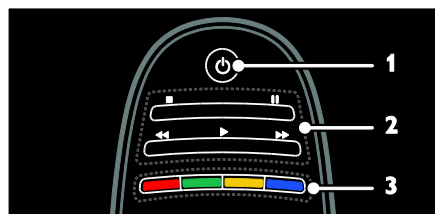

1. (**Em espera**): liga a TV ou coloca-a no modo de espera.
2. **Botões de reprodução**: Controla a reprodução de música ou vídeo.
3. **Botões coloridos**: seleciona tarefas ou opções. Os botões funcionam de acordo com os serviços oferecidos pelo provedor de serviços.

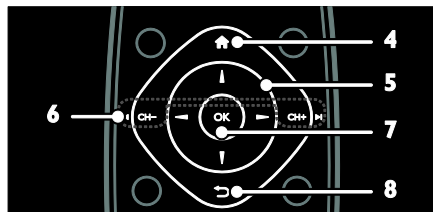

4. **🏠 (Início)**: acessa o menu inicial.
5. **▲▼◀▶ (Botões de navegação)**: Navega pelos menus e seleciona itens.
6. **◀ CH - / CH + ▶** (Anterior/Próximo): muda de canais, navega pelas páginas de menus, faixas, álbuns ou pastas.
7. **OK**: confirma uma entrada ou seleção.
8. **↶ (Voltar)**: volta à página de menu anterior.

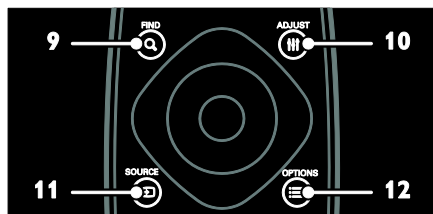

9. **Q FIND**: acessa o menu para selecionar a lista de canais da TV.
10. **⚙️ ADJUST**: acessa o menu para ajustar as configurações.
11. **📺 SOURCE**: seleciona os dispositivos conectados.
12. **☰ OPTIONS**: acessa opções para a atividade ou seleção atual.

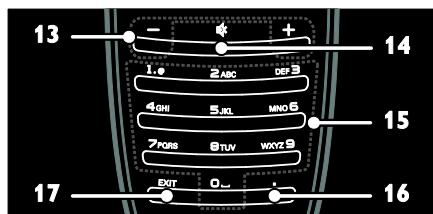

13. **+/- (Volume)**: ajusta o volume.
14. **🔇 (Mudo)**: silencia ou restaura o áudio.
15. **0-9 (Botões numéricos)**: seleciona canais.
16. **. (Ponto)**: use para entrada de canais digitais.
17. **EXIT**: sai dos menus ou funções da TV.

Pilhas

Aviso: Risco de engolir baterias!

O produto/controlador remoto pode conter uma bateria do tipo botão que pode ser engolida. Mantenha sempre a bateria fora do alcance de crianças!

Cuidado: a bateria contém material perclorado, manuseie com cuidado. Veja mais informações em www.dtsc.ca.gov/hazardouswaste/perchlorate.

Se o sinal do controle remoto estiver fraco, substitua as pilhas:

1. Abra a tampa das pilhas.
2. Remova as pilhas velhas do compartimento de pilhas e instale pilhas novas.

Verifique se as extremidades das pilhas estão alinhadas corretamente com as marcações +/- no compartimento de pilhas.

Notas:

Descarte as pilhas usadas conforme a legislação ambiental. Leia **Primeiros passos > Esforços ambientais > Fim do uso** (Página 8).

Remova as pilhas do controle remoto se não for utilizá-lo por um longo período.

O tipo de pilha depende do modelo de CR:

Para controle remoto com pilhas palito (AAA) (enfileiradas):

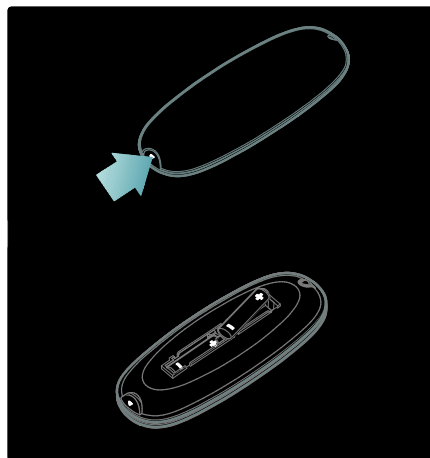

Para controle remoto com pilhas palito (AAA) (lado a lado):

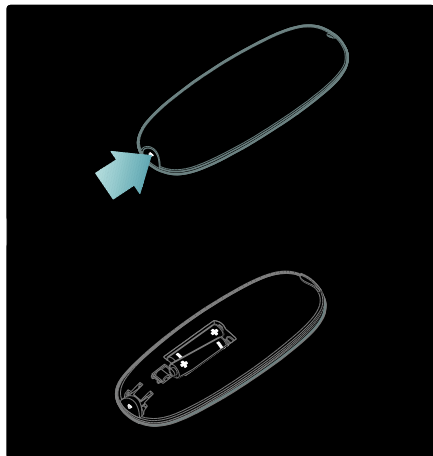

Para controles remotos com pilhas CR2032 (3V):

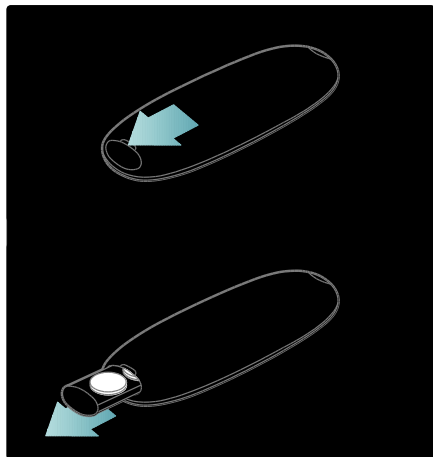

Controles EasyLink

Nota: os controles EasyLink estão disponíveis quando o dispositivo conectado for compatível com HDMI-CEC.

O EasyLink permite controlar a TV e outros dispositivos HDMI-CEC com um controle remoto.

Acesso aos controles do EasyLink

1. Enquanto visualiza conteúdo de um dispositivo HDMI-CEC conectado, pressione **≡ OPTIONS**.
2. Selecione **[Exibir botões do dispositivo]** e pressione **OK**.
3. Selecione o botão de controle EasyLink e depois pressione **OK**.

Leia mais sobre o EasyLink em **Usar mais recursos da TV > Usar o EasyLink** (Página 33).

Controle do Smartphone

Use seu iPhone como controle remoto secundário e até mesmo como teclado. Você também pode assistir a uma apresentação de slides de seu smartphone na TV. Para baixar o aplicativo '**Philips My Remote**', visite a loja Apple Apps ou a Android Market. Siga as instruções especificadas na loja de aplicativos.

Certifique-se de que sua TV e seu smartphone estejam conectados à mesma rede local. Leia mais sobre conexões de rede em **Conectar a TV > Computadores e a Internet** (Página 53).

Assistir à TV

Ligar ou desligar a TV

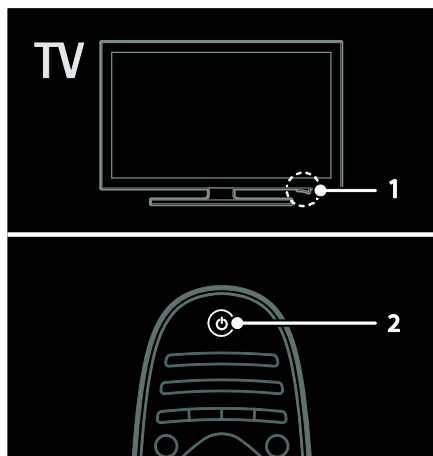

Ligar a TV

- Pressione o botão liga/desliga na parte inferior da TV, deixando-o na posição **ON**.
- Se a TV estiver em espera, pressione ϕ no controle remoto.

Nota: há um pequeno intervalo antes da TV responder ao comando.

Dica: se não encontrar o controle remoto e desejar tirar a TV do modo de espera, pressione **CH +/-** na parte frontal da TV.

Embora a TV consuma muito pouca energia em espera, ela usa alguma energia. Se não for utilizar a TV por um longo período, desligue-a para não consumir energia.

Colocar a TV em espera

Pressione ϕ no controle remoto. O sensor do controle remoto na TV ficará vermelho.

Desligar a TV

Pressione o botão liga/desliga na parte inferior da TV, deixando-o na posição **OFF**.

A TV não irá consumir energia.

Desligamento automático

Esta TV foi projetada com configurações de economia de energia. Se não houver interação do usuário (como pressionamento de um botão do controle remoto ou de um controle no painel frontal) durante quatro horas, a TV passará automaticamente ao modo de espera.

Para desativar o desligamento automático, Enquanto assiste à TV, pressione o botão verde no controle remoto. Selecione **[Desligamento automático]** e pressione **OK**. Uma mensagem na tela confirmará que o desligamento automático está desativado.

Ajuste o volume da TV

Aumentar ou diminuir o volume da TV

- Pressione **+/-** no controle remoto.
- Pressione \triangle **+/-** na parte frontal da TV.

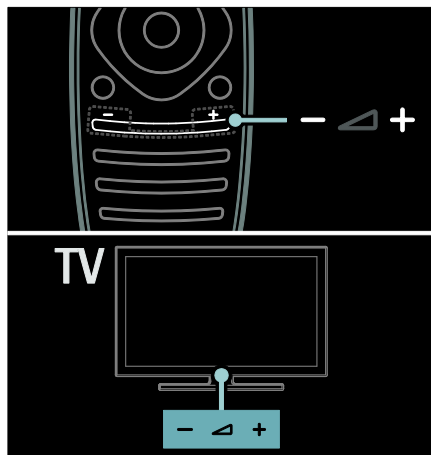

Silenciar ou restaurar o volume da TV

- Pressione \star para silenciar a TV, ou
- pressione novamente \star para restaurar o som.

Mudar o canal da TV

- Pressione **◀▶** no controle remoto.
- Pressione **CH +/-** na TV.
- Pressione **Botões numéricos** para inserir um número de canal.

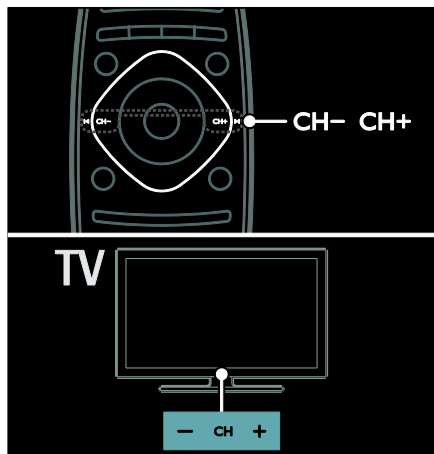

Gerenciar listas de canais

Você pode assistir a todos os canais ou somente a uma lista com seus canais favoritos. Pressione **Q FIND** para acessar a lista de canais.

Crie uma lista com seus canais favoritos

1. Pressione **Q FIND**.
2. Selecione o canal que deseja marcar como favorito e pressione **≡ OPTIONS**.
3. Selecione **[Marcar como favorito]** e pressione **OK**. O canal selecionado fica marcado com uma estrela.

Para cancelar a seleção de um canal, selecione **[Desmarcar como favorito]** e pressione **OK**.

Selecionar uma lista de canais

1. Na lista de canais, pressione **≡ OPTIONS**.
2. Selecione **[Selecionar lista] > [Favoritos]** para exibir os canais da lista de favoritos ou **[Tudo]** para exibir todos os canais.
3. Pressione **OK** para confirmar.

Exibir apenas canais analógicos ou digitais

É possível usar a lista de canais para acessar somente canais analógicos ou digitais.

1. Na lista de canais, pressione **≡ OPTIONS**.
2. Selecione **[Selecionar lista] > [Analogico]** ou **[Digital]** e pressione **OK**.

Dependendo da sua seleção, apenas canais analógicos ou digitais ficarão disponíveis.

Exibir o guia de programação

O guia de programação exibe informações sobre os canais digitais da TV, por exemplo:

- A programação do canal
- A sinopse dos programas

Nota: o guia de programação de TV só está disponível em determinados países.

Acessar o guia de programação da TV

1. Pressione .
2. Selecione **[Guia de programação]** e pressione **OK**.

Se você estiver vendo o guia de programação pela primeira vez, selecione **[Sim]** quando solicitado a confirmar para prosseguir.

Atualizar o guia de programação

1. No menu do guia de programação, pressione  **OPTIONS**.
2. Selecione **[Atualizar guia de programação]** e pressione **OK**.

Usar as opções do guia de programação da TV

É possível personalizar as informações exibidas para:

- Lembrar você quando um programa irá começar
- Exibir somente os canais preferidos

1. No guia de programação, pressione  **OPTIONS**.
2. Selecione uma das seguintes configurações e pressione **OK**:
 - **[Definir lembrete]:** define lembretes de programas.
 - **[Limpar lembrete]:** apaga lembretes de programas.
 - **[Alterar dia]:** seleciona o dia a exibir.
 - **[Mais informações]:** exibe informações do programa.
 - **[Pesquisar por gênero]:** pesquisa programas de TV por gênero.
 - **[Lembretes programados]:** lista os lembretes de programas.
 - **[Atualizar guia de programação]:** atualiza as informações mais recentes do programa.

Uso das configurações inteligentes de imagem

Selecionar sua configuração de imagem preferida.

1. Enquanto assiste à TV, pressione  **ADJUST**.
2. Selecione **[Smart picture]**.
3. Selecione uma das seguintes configurações e pressione **OK**:
 - **[Pessoal]:** aplica suas configurações de imagem personalizadas.
 - **[Esportes]:** excelentes configurações dinâmicas, ideais para o uso durante o dia.
 - **[Natural]:** configurações de imagem natural.
 - **[Cinema]:** configurações ideais para filmes.
 - **[Video game]:** configurações ideais para jogos.
 - **[Economia de energia]:** configurações que conservam o máximo de energia.
 - **[Padrão]:** configurações padrão adequadas à maioria dos ambientes e tipos de vídeo.
 - **[Foto]:** configurações ideais para fotos.
 - **[Pessoal]:** personaliza e armazena suas configurações de imagem pessoais.

Uso das configurações inteligentes de som

Selecionar sua configuração de som preferida.

1. Enquanto assiste à TV, pressione **III**

ADJUST.

2. Selecione **[Smart sound]**.

3. Selecione uma das seguintes configurações e pressione **OK**:

- **[Pessoal]**: aplique sua configuração preferencial no menu de som.
- **[Padrão]**: configurações adequadas à maioria dos ambientes e tipos de áudio.
- **[Notícias]**: configurações ideais para o áudio falado, como noticiários.
- **[Filme]**: configurações ideais para filmes.
- **[Video game]**: configurações ideais para jogos.
- **[Drama]**: configurações ideais para programas do tipo seriado.
- **[Esportes]**: configurações ideais para programas esportivos.

Mudança do formato da imagem

Alterar o formato da imagem de acordo com sua preferência.

1. Pressione **III** **ADJUST**.

2. Selecione **[Formato]** e pressione **OK**.

3. Selecione um formato de imagem e depois pressione **OK** para confirmar.

Os formatos de imagem disponíveis dependem da fonte de vídeo:

- **[Autopreenchimento]**: ajustar a imagem para preencher a tela (as legendas permanecem visíveis). Recomendado para distorção de tela mínima, mas não para HD nem PC.
- **[Zoom automático]**: ampliar a imagem para preencher a tela. Recomendado para distorção de tela mínima, mas não para HD nem PC.
- **[Superzoom]**: remover as barras pretas nas laterais em transmissões 4:3. Não recomendado para HD nem PC.
- **[Expansão da imagem p/16:9]**: ampliar do formato 4:3 para 16:9. Não recomendado para HD nem PC.

- **[Widescreen]**: estender do formato 4:3 para 16:9.
- **[Sem escala]**: fornecer o máximo de detalhes para um PC. Só está disponível quando o modo PC está ativado no menu de imagem.
- **[Expansão 16:9]**: estender para o formato 16:9, e remove os logotipos.

Assistir ao conteúdo de um dispositivo conectado

Adicionar um novo dispositivo

Notas:

- Antes de assistir ao conteúdo de um dispositivo conectado, é necessário adicionar seu ícone ao menu inicial. Consulte **Conectar a TV > Conectar dispositivo** (Página 44).
- Se você conectar um dispositivo compatível com HDMI-CEC à TV usando o conector HDMI e ligá-lo, ele será automaticamente adicionado ao menu inicial.

1. Conecte o dispositivo e ligue-o.
2. Pressione **▲**.
3. Selecione **[Adicionar dispositivos]** e pressione **OK**.
4. Siga as instruções na tela.
 - Selecione o dispositivo.
 - Selecione o conector.

Nota: se você for solicitado a selecionar a conexão de TV, selecione o conector utilizado por esse dispositivo.

Selecione uma origem

No menu inicial

Após adicionar o novo dispositivo ao menu inicial, selecione o ícone do novo dispositivo para exibir seu conteúdo.

1. Pressione .
2. Selecione o ícone do dispositivo no menu inicial.
3. Pressione **OK** para confirmar.



No menu Origem

Também é possível pressionar  **SOURCE** para exibir uma lista de nomes de conector. Selecione o conector que liga o dispositivo à TV.

1. Pressione  **SOURCE**.
2. Pressione **Botões de navegação** para selecionar um conector na lista.
3. Pressione **OK** para confirmar.

Remover dispositivo

É possível remover os ícones de dispositivos que não estiverem em uso.

1. Pressione .
2. Selecione o ícone do dispositivo no menu inicial.
3. Pressione  **OPTIONS** e depois selecione **[Remover este dispositivo]**.
4. Selecione **OK** para confirmar.

Reproduzir a partir de um dispositivo USB

Se tiver fotos, vídeos ou arquivos de música em um dispositivo USB de armazenamento, você poderá reproduzir os arquivos na TV.

Cuidado: a Philips não se responsabiliza por dispositivos USB de armazenamento não suportados nem por danos ou perdas de dados em dispositivos.



Não sobrecarregue a porta USB. Se você conectar um dispositivo HDD que consuma mais de 500mA, ele deverá estar ligado a uma fonte de alimentação externa própria.

Acesse o navegador de conteúdo do USB da seguinte maneira:

- Ao assistir à TV, conecte o dispositivo USB ao conector USB na TV.
- Pressione , selecione **[Acessar USB]** e pressione **OK**.

Assistir a vídeos

Pressione os **Botões de navegação** para selecionar uma arquivo de vídeo e pressione **OK**.



- Pressione  ou  para avançar ou retroceder no vídeo.
- Pressione **EXIT** para sair do navegador de conteúdo.

Durante a reprodução do vídeo, pressione  **OPTIONS** para acessar as seguintes opções de vídeo:

- **[Mostrar informações]:** exibe as informações do arquivo.
- **[Parar]:** para a reprodução.
- **[Repetir]:** repete um vídeo.
- **[Aleat. lig.] / [Aleat. desl.]:** ativa ou desativa a reprodução aleatória de vídeos.

Ouvir músicas

Pressione os **Botões de navegação** para selecionar uma faixa e pressione **OK**.

- Pressione  /  para avançar ou retroceder em uma faixa.
- Pressione **EXIT** para sair do navegador de conteúdo.

Pressione  **OPTIONS** para acessar ou sair das seguintes opções de música:

- **[Parar]:** para a reprodução de áudio.
- **[Repetir]:** repete uma faixa ou álbum.
- **[Reprod. uma vez]:** reproduz a faixa uma vez.
- **[Aleat. lig.] / [Aleat. desl.]:** ativa ou desativa a reprodução aleatória de faixas.

Exibir imagem

Pressione **Botões de navegação** para selecionar uma imagem e pressione **OK**.

- Para pausar ou parar a reprodução, pressione **OK**.
- Para pular para o arquivo anterior ou seguinte, pressione **◀** ou **▶**.
- Pressione **EXIT** para sair do navegador de conteúdo.

Pressione **☰ OPTIONS** para acessar ou sair das seguintes opções de imagem:

- **[Mostrar informações]**: exibe as informações do arquivo.
- **[Parar]**: para a apresentação de slides.
- **[Girar]**: gira o arquivo.
- **[Repetir]**: repete a apresentação de slides.
- **[Reprod. uma vez]**: reproduz o arquivo uma vez.
- **[Aleat. desl.] / [Aleat. lig.]**: ativa ou desativa a exibição aleatória de imagens na apresentação de slides.
- **[Velocidade da apres. de slides]**: define o tempo de exibição de cada imagem na apresentação de slides.
- **[Transição da apres. de slides]**: define a transição de uma imagem para a outra.
- **[Definir como Scenea]**: define a imagem selecionada como papel de parede da TV.

Ambilight

O que você pode fazer

*Disponível somente em determinados modelos.

O Ambilight proporciona uma experiência visual mais relaxante. Ele ajusta automaticamente a cor e o brilho das luzes conforme a imagem na TV.

Do que você precisa

- Para obter o melhor efeito Ambilight, posicione a TV a uma distância de 25 cm da parede.
- Mantenha o controle remoto afastado da TV, pois ele pode interferir com os sinais infravermelhos.
- Diminua a iluminação do cômodo.

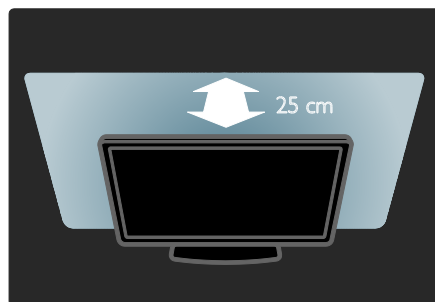

Ligar

1. Pressione **III ADJUST**.
2. Selecione **[Ambilight]** e pressione **OK**.
3. Para ativar ou desativar o Ambilight, selecione **[Ligado]** ou **[Desligado]**.

Você também pode pressionar **AMBILIGHT** na TV para ativar ou desativar o Ambilight.

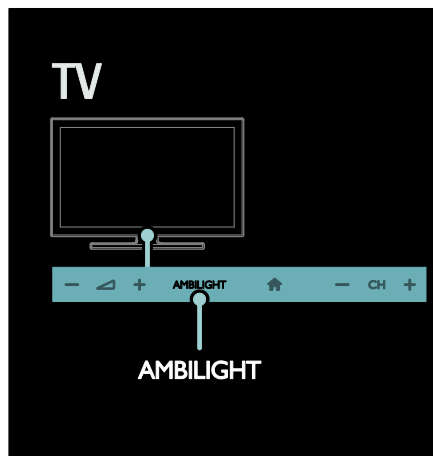

- **[Desligamento da TV]**: seleciona como o Ambilight será desativado quando a TV for desligada.
- **[Lounge light]**: seleciona um modo de luz ambiente. A luz ambiente surge quando a TV está em espera.
- **[Scenea lounge light]**: ativa ou desativa a luz ambiente Scenea quando o Scenea está ativado.
- **[Cor da parede]**: seleciona a cor da parede atrás da TV. O Ambilight corrige suas cores para combinar com a cor da parede.

Usar a luz ambiente

Com a TV em espera, pressione **Ambilight** na parte frontal da TV para criar um efeito de luz ambiente no cômodo.

Nota: a luz ambiente pode levar mais de 5 segundos para ser ligada.

Para selecionar outra cor de luz ambiente, consulte **Usar a TV > Ambilight > Alterar configurações** (Página 21).

Alterar configurações

No menu Ambilight, você pode acessar mais configurações do Ambilight.

1. Enquanto assiste à TV, pressione **🏠 > [Ajustes]**.
2. Selecione **[Ajustes de TV] > [Ambilight]**.
3. Selecione a configuração que deseja ajustar:
 - **[Dinâmico]**: ajusta o Ambilight entre os níveis relaxado e dinâmico. Disponível apenas se a opção **[Cor]** do Ambilight estiver definida como **[Dinâmico]**.
 - **[Brilho]**: ajusta o brilho do Ambilight.
 - **[Cor]**: seleciona uma cor predefinida.
 - **[Cor personalizada]**: personaliza a cor do Ambilight. Para acessar essa opção, vá para **[Ambilight] > [Cor] > [Pessoal]**.
 - **[Separação]**: ajusta a diferença nos níveis de cores entre as laterais da TV. Desative este recurso para que o Ambilight tenha uma cor dinâmica e uniforme.

Navegar no PC pelo DLNA

O que você pode fazer

Se tiver fotos, vídeos ou arquivos de música armazenados em um computador conectado por uma rede doméstica, você poderá reproduzir os arquivos na TV.

Do que você precisa

- Uma rede doméstica com ou sem fio conectada a um roteador uPnP (Universal Plug and Play).
- Um adaptador USB wireless Philips ou um cabo LAN para conectar a TV à rede doméstica.
- Um servidor de mídia, como: PC com **Windows Media Player 11** ou superior; ou Mac com o **Twonky Media Server**.
- Verifique se o firewall do computador permite que você execute o software do servidor de mídia.

Também será necessário configurar a conexão de rede:

- Conecte a TV e o computador à mesma rede doméstica. Consulte **Conectar a TV > Computadores e a Internet (Página 53)**.
- Ligue o computador e o roteador.

Configure um servidor de compartilhamento de mídia com o Windows Media Player 11 ou posterior, ou o Twonky Media Server.

Nota: para obter ajuda quanto à utilização de outros servidores de mídia, como o TVersion, consulte o site do servidor de mídia.

Caso o aparelho não volte ao modo DLNA devido a interferências externas de energia (por exemplo, descarga eletrostática), será necessária a intervenção do usuário.

Ativar o compartilhamento no Windows Media Player 11

1. Inicie o **Windows Media Player** no computador.
2. Selecione **Biblioteca >**

Compartilhamento de mídia.

- Na primeira vez que você selecionar **Compartilhamento de mídia**, uma tela pop-up será exibida. Marque a **caixa Compartilhar minha mídia** e clique em **OK**.
- Um dispositivo marcado como **Dispositivo Desconhecido** aparece na tela **Compartilhamento de mídia**. Se o dispositivo desconhecido não aparecer após aproximadamente 1 minuto, verifique se o firewall do PC não está bloqueando a conexão.

3. Na tela **Compartilhamento de mídia**, selecione o dispositivo desconhecido e clique em **Permitir**.

Uma marca verde aparecerá ao lado do dispositivo.

- Por padrão, o **Windows Media Player** compartilha arquivos destas pastas: **Minhas Músicas, Minhas Imagens e Meus Vídeos**.

4. Se os arquivos estiverem em outras pastas, selecione **Biblioteca > Adicionar à Biblioteca** e, em seguida, siga as instruções na tela para adicionar as pastas.

- Se necessário, selecione **Opções avançadas** para exibir uma lista de pastas monitoradas.

5. Selecione **Biblioteca > Aplicar Alterações de Informações de Mídia** para ativar as alterações.

Ativar o compartilhamento no Windows Media Player 12

1. Inicie o **Windows Media Player** no computador.
2. No **Windows Media Player**, selecione a guia **Transmitir** e, em seguida, **Ativar streaming de mídia**.

A tela **Opções de streaming de mídia** é exibida.

3. Clique em **Ativar streaming de mídia**.

Retorne à tela do **Windows Media Player**.

4. Clique na guia **Transmitir > Mais opções de streaming**.

- A tela **Opções de streaming de mídia** é exibida.
- Um programa de mídia aparece na tela **Rede local**. Se o programa de mídia não aparecer, verifique se o firewall do PC não está bloqueando a conexão.

5. Selecione o programa de mídia e clique em **Permitido**.

- Uma seta verde é exibida ao lado do programa de mídia.
- Por padrão, o **Windows Media Player** compartilha arquivos destas pastas: **Minhas Músicas, Minhas Imagens e Meus Vídeos**.

6. Se os arquivos estiverem em outras pastas, selecione a guia **Organizar e Gerenciar Bibliotecas > Música**.

Siga as instruções na tela para adicionar as pastas que contêm os arquivos de mídia.

Ativar o compartilhamento no Twonky Media

1. Visite www.twonkymedia.com para adquirir o software ou baixe uma versão experimental de 30 dias para o seu Macintosh.
2. Inicie o **Twonky Media** no Macintosh.
3. Na tela do **Twonky Media Server**, selecione **Configuração Básica** e **Primeiras Etapas**.

A tela **Primeiras Etapas** é exibida.

4. Digite um nome para o servidor de mídia e clique em **Salvar alterações**.
5. Na tela do Twonky Media Server, selecione **Configuração Básica** > **Compartilhamento**.

6. Navegue e selecione as pastas para compartilhar e, em seguida, selecione **Salvar Alterações**.

O Macintosh fará automaticamente uma nova leitura nas pastas para que fiquem prontas para compartilhar arquivos.

Reproduzir arquivos do computador

Nota: antes de reproduzir o conteúdo multimídia do computador, verifique se a TV está conectada à rede doméstica e se o software servidor de mídia está configurado corretamente.

1. Ligue o computador e o roteador.
2. Ligue a TV.
3. Pressione **🏠** no controle remoto.
4. Selecione **[Procurar PC]** e pressione **OK**. Se a instalação da rede iniciar, siga as instruções na tela.
5. Se o navegador de conteúdo for exibido, selecione um arquivo e depois pressione **OK**.

A reprodução do arquivo é iniciada.

6. Pressione **Botões de reprodução** no controle remoto para controlar a reprodução.

Exibir imagens

- Para reproduzir uma apresentação de fotos em sequência, selecione uma foto e depois pressione **OK**.
- Para pausar ou parar a reprodução, pressione **OK** outra vez.
- Para pular para o arquivo anterior ou seguinte, pressione **◀** ou **▶**.

Pressione **☰ OPTIONS** para selecionar uma das seguintes opções.

- **[Mostrar informações]:** exibe as informações do arquivo.
- **[Parar]:** para a apresentação de slides.
- **[Girar]:** gira o arquivo.
- **[Repetir]:** repete a apresentação de slides.

Navegar na TV online

O que você pode fazer

Aproveite os Aplicativos de Internet (Apps), sites da Internet especialmente adaptados para sua TV. Controle os aplicativos usando o controle remoto da TV. Por exemplo, é possível:

- Ler manchetes de jornais
- Assistir a vídeos
- Conferir a previsão do tempo

Use o recurso de acompanhar TV para assistir aos programas que perdeu. A disponibilidade de aplicativos para acompanhar TV depende de cada país. Para saber quais programas de TV estão disponíveis, acesse o guia de programação da TV online.

Saiba mais sobre os serviços da TV online no site do fórum da TV online,

www.supportforum.philips.com.

Notas:

- Cada país tem diferentes serviços de TV online.
- Alguns sites podem não ser integralmente exibidos. Algumas funções não estão disponíveis, como o download de arquivos, ou funções que dependam de plugins.
- Os serviços de TV online são atualizados automaticamente. Para exibir as atualizações mais recentes, altere **Todos** para **Novo** na **loja App**.
- A TV online exibe uma página por vez e em tela cheia.
- A Koninklijke Philips Electronics N.V. não se responsabiliza pela qualidade e pelo conteúdo fornecidos pelos provedores de serviços.

Do que você precisa

Para usar a TV on-line, faça o seguinte:

1. Na rede doméstica, conecte a TV à Internet
2. Na TV, configure a TV on-line
3. No PC, registre-se na Philips para aproveitar os benefícios exclusivos e receber atualizações sobre as informações dos produtos. É possível registrar-se agora ou mais tarde.

Notas:

- É possível bloquear os aplicativos de TV on-line (Apps) com um código pessoal de quatro dígitos. Todos os aplicativos adultos podem ser bloqueados com uma só seleção.
- Quando você bloquear os serviços adultos, as propagandas e páginas da Web não adaptadas para a TV on-line permanecerão acessíveis.

Conectar a TV à Internet

Na rede doméstica, conecte o seguinte:

1. Conecte um roteador com alta velocidade de conexão à Internet.
2. Ligue o roteador.
3. Instale a rede. Consulte **Conectar a TV > Computadores e a Internet**. (Página 53)

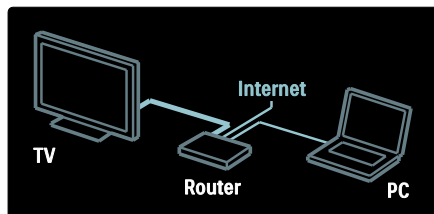

Configurar a TV on-line

1. Pressione **⬆**, selecione **[Buscar Online TV]** e depois pressione **OK** para confirmar. Os termos e condições de uso serão exibidos.
2. Para concordar com os termos e condições, pressione **OK**. O menu de registro é exibido.
3. Para registrar-se no Club Philips, selecione **[Register]** e depois pressione **OK**.
4. Confirme a mensagem na tela.

Um aviso pergunta se você deseja bloquear os serviços adultos.

5. Para bloquear os serviços adultos, selecione **[Bloquear]** e depois pressione **OK**.
6. Para bloquear, digite um código de quatro dígitos e depois pressione **OK**.
7. Digite novamente o código de quatro dígitos e depois pressione **OK**. Será exibida a página inicial da TV on-line.

Acessar aplicativos da TV on-line (Apps)

A primeira página mostrada é a página inicial da TV on-line. Os ícones nessa página representam os aplicativos (Apps).

- Navegue por sites com os aplicativos da Internet.
Pressione os **Botões de navegação** para selecionar um aplicativo e depois pressione **OK** para confirmar.
- Leia o guia rápido da TV on-line para obter mais informações.
- Acesse a App Gallery para adicionar mais aplicativos à tela inicial.
- É possível alterar as configurações de país e selecionar aplicativos de outros países.
- Pressione  para voltar à página inicial da TV on-line.

Acessar site

1. Selecione um aplicativo de Internet e depois pressione **OK**.
2. Use os **Botões numéricos** no controle remoto da TV para inserir um endereço da Web.

Teclado na tela

Selecione a área para inserir o endereço da Web e depois pressione **OK**.

É exibido um teclado na tela.

Use-o para digitar o endereço da Web.

Limpar memória da TV on-line

Aviso: esta opção redefine completamente a TV on-line.

É possível limpar a memória da TV on-line completamente, incluindo seus favoritos, o código do controle dos pais, as senhas, os cookies e o histórico.



1. Pressione .
2. Selecione **[Ajustes] > [Ajustes de rede]**.
3. Selecione **[Limpar memória da Online TV]** e pressione **OK**.

Opções

Pressione  **OPTIONS** para selecionar o seguinte:

- Remover aplicativo
- Bloquear aplicativo
- Desbloquear aplicativo
- Mover aplicativo

Mostrar controle remoto

Teclas como Reproduzir , Retrocesso  e Avanço rápido  podem ser abertas com **[Mostrar controle remoto]**.

Pressione  **OPTIONS** e selecione **[Mostrar controle remoto]**. Use as teclas na tela para operar o reprodutor de áudio ou vídeo conectado.

Selecione uma tecla e pressione **OK** para executar sua função. Pressione  para ocultar as teclas na tela.

Selecione **P+** e **P-** para rolar a página da Web para cima ou para baixo.

Aumentar página

Para ampliar e reduzir em uma página da Internet, pressione  **OPTIONS** e selecione **[Aumentar página]**. Use a barra deslizante para definir a ampliação.

Para percorrer uma página de Internet, use os **Botões de navegação** para saltar de um realce para outro.

Recarregar página

Se uma página não carregar corretamente, recarregue-a.

Pressione  **OPTIONS** e selecione **[Recarregar página]**.

Informações de segurança

Para exibir informações de segurança sobre uma página, pressione  **OPTIONS** e selecione **[Informações de segurança]**.

Alugar vídeos online

O que você pode fazer

Com esta TV é possível alugar um vídeo de uma locadora de filmes on-line.

1. Abra a página de uma locadora de filmes. Poderá ser necessário registrar-se ou fazer login.
2. Selecione um vídeo.
3. Faça o pagamento on-line.
4. Baixe um vídeo.

Do que você precisa

Para alugar e baixar um vídeo, é necessária uma conexão de alta velocidade com a Internet para a TV. Leia mais sobre conexões de rede em **Conectar a TV > Computadores e a Internet** (Página 53).

Também será necessário um cartão de memória SD inserido no slot para cartão SD da TV.

Tamanho da memória do SD

Use um cartão de memória SD em branco do tipo SDHC classe 6, com pelo menos 4 GB de capacidade de armazenamento.

Para vídeo de alta definição, use um cartão SDHC com ao menos 8 GB de capacidade de armazenamento.

Nota: se a velocidade de gravação for insuficiente para a transferência de vídeo, a TV rejeitará o cartão SD.

Cuidado: esta TV tem um slot padrão para cartão SD que só pode ser usado para aluguel de vídeos.

Siga as instruções descritas aqui. Se inserir o cartão incorretamente, você poderá danificar o cartão. Todo o conteúdo existente no cartão SD será apagado antes de você poder baixar vídeos alugados.

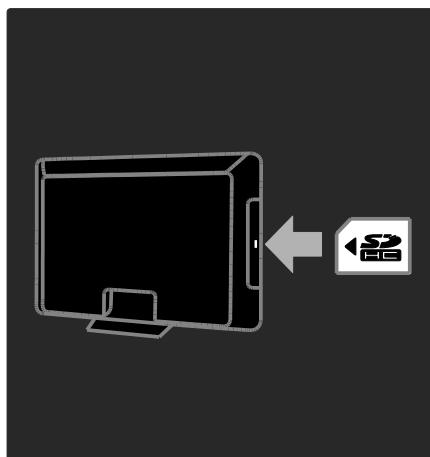

Formatar um cartão SD

Antes de você fazer download de vídeos alugados, seu cartão SD deve ser formatado.

1. Ligue a TV.
2. Conforme ilustrado, insira o cartão de memória SD no slot correspondente, na parte lateral da TV. A TV começará automaticamente a formatar o cartão.
3. Após formatar, deixe o cartão SD no slot.

Alugar

Exibir uma locadora de filmes

1. Pressione **⬆**.
2. Selecione **[Buscar Online TV]** e pressione **OK**.
3. Acesse a App Gallery para procurar lojas de vídeo disponíveis em seu país.
4. Pressione os **Botões de navegação** para selecionar uma loja e depois pressione **OK** para confirmar.
O ícone da loja de vídeo é adicionado à home page.
5. Para exibir uma loja, selecione seu ícone e pressione **OK**.

Alugar um vídeo

Para alugar um vídeo, selecione seu ícone na página da locadora e pressione **OK**. Na maioria dos casos você pode alugar um vídeo por um dia, alguns dias ou somente por uma hora. A maneira de selecionar e alugar um vídeo varia de uma loja para outra.

Pagamento

A loja solicita que você faça login ou abra uma conta, se não tiver uma. O login poderá consistir em seu endereço de e-mail e um código PIN pessoal. Quando estiver conectado, poderá selecionar o método de pagamento, cartão de crédito ou pagamento on-line, na maioria dos casos.

Consulte o site da locadora para obter mais informações sobre as condições de pagamento.

- Para inserir um código numérico (PIN), use **Botões numéricos** no controle remoto.
- Para digitar um endereço de e-mail, selecione o campo de texto na página e pressione **OK**. Selecione um caractere no teclado e pressione **OK** para inseri-lo.

Baixar o vídeo

Após pagar, você poderá baixar o vídeo para a memória de vídeo. Durante o download, pode continuar assistindo à TV até que ela informe na tela que está pronta para reproduzir o vídeo.

Se cancelar um download, você ainda poderá baixar o vídeo até que o período de aluguel termine.

Assistir a vídeos

1. Pressione **▲** e depois selecione **[Buscar Online TV]**.

As lojas de vídeo disponíveis são exibidas.

2. Selecione a loja de vídeo na qual você alugou o vídeo e pressione **OK**.

3. Com suas informações de log-in, entre na loja de vídeo on-line.

4. Selecione o vídeo na lista de vídeos baixados e depois pressione **OK** para reproduzir.

3 Usar mais recursos da TV

TV interativa digital

O que você pode fazer

Disponível somente em determinados modelos.

A TV interativa digital é um serviço de TV interativa fornecido pelas emissoras de TV digital. Se a TV estiver conectada a uma rede doméstica com conexão à Internet, você poderá experimentar a verdadeira interatividade e responder diretamente aos serviços interativos.

Veja alguns exemplos de atividades interativas disponíveis:

- exibir informações sobre o programa de TV
- participar de um teste ou um concurso
- jogar
- votar
- participar de um bate-papo

Do que você precisa

Para aproveitar os serviços interativos da TV digital são necessários:

- canais digitais com serviços interativos
- uma rede doméstica com ou sem fio conectada a um roteador uPnP (Universal Plug and Play).

Para conexão de rede, consulte **Configurar a TV > Computadores e Internet** (Página 53).

Para saber quais serviços interativos estão disponíveis, consulte as emissoras.

Acessar aplicativos

1. Escolha um canal com serviços interativos de TV digital.

Um símbolo piscando será exibido enquanto o aplicativo carrega. Quando concluir, será exibido um ícone.

2. Pressione o botão vermelho ou o botão **OK** para abrir o aplicativo interativo.

3. Siga as instruções na tela para usar o aplicativo.

4. Para sair, pressione **EXIT**.

Pause TV

O que você pode fazer

Ao assistir um canal digital, você pode pausar um programa para atender uma chamada urgente ou mesmo para um intervalo. A transmissão é armazenada em um disco rígido USB conectado à sua TV; você pode reiniciá-la instantaneamente.

Nota:

- O tempo máximo de pausa de uma transmissão permitido é de 90 minutos.

Do que você precisa:

Para pausar uma transmissão, siga as seguintes etapas:

- Sintonize sua TV para receber canais digitais. Pause transmissões em andamento apenas em canais de TV digitais. Consulte **Configurar a TV > Canais > Instalação automática** (Página 39).
- Conecte um disco rígido USB à TV. Use um disco rígido 2.0 USB compatível que comporte um espaço mínimo de 32 GB, cuja velocidade mínima de transferência seja de 30 MB por segundo.

Instalação do disco rígido

Antes de poder pausar uma transmissão, você deve conectar um disco rígido USB à TV e formatá-lo.

Cuidado:

- A Philips não se responsabiliza por dispositivos de disco rígido USB não suportados, e nem por danos ou perdas de dados nesses dispositivos.
- A formatação remove todos os dados existentes no disco rígido.
- Caso precise de conectores USB extras, use um hub USB. Não conecte nenhum outro dispositivo USB à TV enquanto estiver formatando o disco rígido.
- Não sobrecarregue a porta USB. Se você conectar um dispositivo de disco rígido USB que consuma mais de 500mA, ele deverá estar ligado a uma fonte de alimentação externa própria.
- Uma vez que o dispositivo de disco rígido USB for formatado para esta TV, você não poderá usá-lo em outra TV ou PC. Mantenha-o permanentemente conectado à TV.

1. Conecte o disco rígido USB ao conector USB na parte lateral da TV.
2. Ligue a TV e, se necessário, ligue o disco rígido se ele tiver uma fonte de alimentação externa própria.

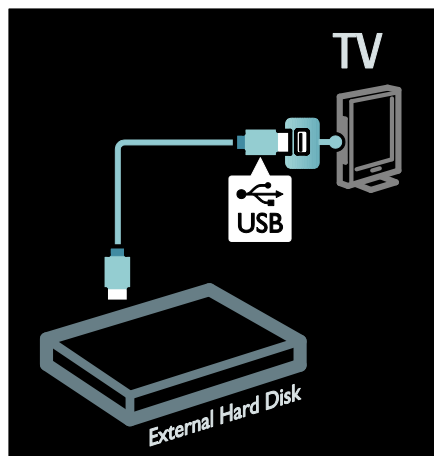

3. Mude para um canal de TV digital e pressione **III** (pausa) para iniciar a formatação.
4. Siga as instruções na tela.

Aviso:

O processo de formatação pode levar algum tempo. Não desligue a TV ou desconecte o disco rígido USB até que o processo seja concluído.

Pause uma transmissão ao vivo

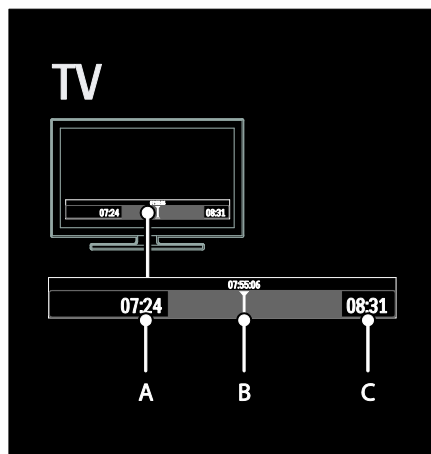

1. Em um canal digital, pressione **III** (pausa) para pausar uma transmissão.
2. Pressione **▶** (reproduzir) para continuar a assistir.

A barra de status exibe os seguintes indicadores de tempo:

- A. Quando o programa é pausado pela primeira vez.
- B. Em que canal o programa pausado está sendo exibido no momento.
- C. Em que canal o programa pausado está sendo exibido no momento.

- Pressione **◀◀** (voltar) ou **▶▶** (adiantar) para selecionar em que ponto você deseja reiniciar a transmissão armazenada.
- Pressione **■** (parar) para retomar à transmissão ao vivo novamente.



As transmissões armazenadas no disco rígido USB podem ser removidas se você:

- Desconectar o disco rígido USB.
- Colocar a TV em modo de espera.
- Mudar para outro canal.
- Mudar a fonte para ser assistida em outro dispositivo conectado - um reprodutor de discos Blu-ray ou um receptor digital.

Para alterar a velocidade de reprodução

Pressione ◀◀ ou ▶▶ várias vezes.

Para retornar ao início da transmissão

Pressione o botão de navegação esquerdo repetidamente até chegar ao início da transmissão armazenada.

Definir bloqueios e timers

Relógio

É possível exibir um relógio na tela da TV. O relógio exibe a hora transmitida pela emissora de TV.

Exibir o relógio da TV

1. Enquanto assiste à TV, pressione ≡
OPTIONS.

2. Selecione **[Status]** e pressione **OK**.

O relógio é exibido no canto inferior direito da tela de TV.

Alterar o modo do relógio

O modo do relógio é sincronizado automaticamente com o UTC (Coordinated Universal Time, Tempo Universal Coordenado). Se a sua TV não recebe transmissões de UTC, mude o modo do relógio para **[Manual]**.

1. Enquanto assiste à TV, pressione **⬆**.
2. Selecione **[Ajustes]** > **[Ajustes de TV]** > **[Preferências]**.
3. Selecione **[Relógio]** > **[Modo de relógio automático]**.
4. Selecione **[Automático]**, **[Manual]** ou **[Varia de acordo com o país]** e depois pressione **OK**.

Acerte manualmente o relógio

Se modo de relógio estiver definido como **[Manual]**, acerte manualmente a data e a hora.

1. No menu **[Relógio]**, selecione **[Data]** ou **[Hora]** e pressione **OK**.
2. Use **Botões de navegação** para selecionar.
3. Selecione **[Concluído]** e pressione **OK**.

Timer de desligamento automático

O timer de desligamento coloca a TV em espera depois de um período predefinido. É possível desligar a TV antes ou reiniciar o timer de desligamento durante a contagem regressiva.

1. Pressione **⬆**.
2. Selecione **[Ajustes]** > **[Ajustes de TV]** > **[Preferências]** > **[Sleep timer]**.

3. Pressione os **Botões de navegação** para configurar o timer de desligamento automático.

O timer de desligamento automático vai até 180 minutos, com intervalos de 5 minutos. Se o timer de desligamento automático for definido como zero minuto, ele será desativado.

4. Pressione **OK** para ativar o timer de desligamento automático. A TV fica em espera após o período especificado.

Bloqueio de crianças

Para proteger crianças de programas de TV inadequados, você pode bloquear a TV ou os programas com classificação etária.

Definir ou alterar o código de bloqueio infantil

1. Pressione **▲**.
2. Selecione **[Ajustes] > [Ajustes de canal] > [Bloqueio de crianças]**.
3. Selecione **[Definir código]**, ou **[Alterar código]**.
4. Digite o código usando os **Botões numéricos**.

Dica: se você esquecer seu código, digite '8888' para substituir os códigos existentes.

Bloquear ou desbloquear canais

1. No menu de bloqueio de crianças, selecione **[Canal bloqueado]**.
2. Insira o código de bloqueio de crianças usando **Botões numéricos**. O menu **[Canal bloqueado]** é exibido.
3. Selecione os canais que deseja bloquear ou desbloquear.

Classificação de país

Algumas emissoras digitais classificam seus programas de acordo com a faixa etária. Você pode configurar a TV para exibir somente programas com classificação etária inferior à idade dos seus filhos.

1. Pressione **▲**.
2. Selecione **[Ajustes] > [Ajustes de canal]**.
3. Selecione **[Bloqueio de crianças] > [Bloqueio por idade]**.

É exibida uma mensagem solicitando que você digite o código de bloqueio infantil.

4. Insira o código de bloqueio de crianças usando **Botões numéricos**.
5. Selecione uma classificação etária e pressione **OK**.

Todos os programas acima da classificação etária selecionada são bloqueados.

Para obter mais informações sobre os códigos de bloqueio de crianças, consulte **Usar mais recursos da TV > Definir bloqueios e timers > Bloqueio de crianças** (Página 31).

Exibir Closed Caption

É possível selecionar exibir sempre closed caption ou somente quando o som é silenciado.

Nota:

se o aplicativo interativo de TV digital for ativado, o texto de closed caption será oculto.

Nem todos os programas e comerciais têm informações sobre legendas.

Consulte a programação da TV na sua área as informações sobre texto de closed caption. Os programas com closed caption geralmente são indicados com marcações como 'CC' nos guias de programação.

1. Enquanto assiste à TV, pressione **≡** **OPTIONS**.
2. Use **Botões de navegação** para selecionar **[Legendas]**.
3. Selecione uma opção e pressione **OK**.
4. Pressione **≡** **OPTIONS**.
5. Selecione **[Close caption]**.
6. Selecione o tipo correto de closed caption e pressione **OK**.

Exibir Scenea

O que você pode fazer

Você pode exibir uma imagem padrão como o papel de parede da TV. Também é possível carregar outra imagem como o papel de parede.

Se o timer de desligamento automático estiver desativado, o papel de parede será exibido por 240 minutos. Caso contrário, o tempo de exibição do papel de parede será o mesmo definido para o timer de desligamento automático.

Do que você precisa

Para usar outra imagem como papel de parede, você precisa de um dispositivo de armazenamento USB que contenha uma imagem com um tamanho menor do que 1 MB.

Ligar

1. Pressione .
2. Selecione **[Scenea]** e pressione **OK**.



A imagem padrão é exibida.

Nota: o papel de parede será exibido durante o timer de desligamento. Para obter mais informações sobre o timer de desligamento automático, consulte **Usar mais recursos da TV > Definir bloqueios e timers > Timer de desligamento** (Página 30).

Definir o papel de parede da TV

Você pode carregar outra imagem como o papel de parede.

Nota: carregar uma nova imagem substitui a imagem existente.

1. Conecte o dispositivo USB de armazenamento à TV.
2. Pressione .
3. Selecione **[Acessar USB]** e pressione **OK**.
4. Selecione uma imagem e pressione  **OPTIONS**.
5. Selecione **[Definir como Scenea]** e pressione **OK**.
6. Selecione **[Sim]** e pressione **OK**.
7. Pressione qualquer botão para sair do Scenea.

Definir a luz ambiente do Scenea

Quando a TV está no modo de espera, você pode ativar o Ambilight e criar um efeito de luz ambiente com seu papel de parede. O Ambilight está disponível somente em modelos selecionados.

Com a TV em espera, pressione **AMBILIGHT** na parte frontal da TV.

Nota: a luz ambiente pode levar mais de 5 segundos para ser ligada.

Para selecionar outra cor de luz ambiente, consulte **Usar a TV > Ambilight > Configuração** (Página 21).

Definir acesso universal

Ligar

Algumas emissoras de TV digital fornecem recursos especiais de áudio e legendas para deficientes auditivos ou visuais.

Para ativar esses recursos, habilite o acesso universal no menu de preferências.

1. Pressione .
2. Selecione **[Ajustes] > [Ajustes de TV] > [Preferências]**.
3. Selecione **[Acesso universal] > [Ligado]**, e pressione **OK**.

Pessoas com deficiência auditiva

Dica: para verificar se há opções de idioma de áudio para deficientes auditivos disponíveis, pressione  **OPTIONS** e selecione **[Idioma de áudio]**. Os idiomas com um ícone de ouvido indicam suporte a deficientes auditivos.

Para ativar o áudio e as legendas para deficientes auditivos

1. Enquanto assiste à TV, pressione  **OPTIONS**.
2. Pressione um dos botões a seguir para selecionar uma opção:
 - **Vermelho:** ativa ou desativa recursos para deficientes auditivos.
 - **Verde:** ativa o áudio e as legendas para deficientes auditivos.
3. Pressione **EXIT** para sair.

Deficientes visuais

Dica: para verificar se o áudio para deficientes visuais está disponível, pressione **≡ OPTIONS** e selecione **[Idioma de áudio]**. Os idiomas com um ícone de olho indicam suporte a deficientes visuais.

Para ativar o áudio para deficientes visuais (se disponível)

1. Enquanto assiste à TV, pressione **≡ OPTIONS**.
2. Pressione o botão verde para selecionar **[Deficientes visuais]**.
3. Pressione um dos botões a seguir para selecionar uma opção:
 - **Vermelho - [Desligado]:** desativa o áudio para deficientes visuais.
 - **Amarelo - [Fones de ouvido]:** áudio para deficientes visuais transmitido somente para fones de ouvido. (se aplicável)
 - **Verde - [Alto falantes]:** áudio para deficientes visuais transmitido somente para os alto-falantes.
 - **Azul - [Alto-falantes + fones de ouvido]:** áudio para pessoas com deficiência visual transmitido para alto-falantes e fones de ouvido.
4. Pressione **EXIT** para sair.

Nota: se o controle remoto do EasyLink estiver ativado, não será possível selecionar os botões verde e amarelo. Para desativar, consulte **Use mais recursos da sua TV > Use o EasyLink > Ligar** (Página 34).

Ajustar o volume para deficientes visuais

1. No menu **[Acesso universal]**, pressione o botão amarelo para selecionar **[Volume misturado]**.
2. Pressione os **Botões de navegação** para mover o controle deslizante para cima ou para baixo e, em seguida, pressione **OK**.
3. Pressione **EXIT** para sair.

Realimentação de áudio para deficientes visuais

Este recurso ativa a realimentação de áudio quando os botões são pressionados no controle remoto ou na TV.

1. No menu **[Acesso universal]**, pressione o botão azul para selecionar **[Bipe dos botões]**.
2. Pressione o botão verde para ativar a realimentação de áudio ou pressione o botão vermelho para desativar essa função.
3. Pressione **EXIT** para sair.

Usar o EasyLink

O que você pode fazer

Obtenha o máximo dos seus dispositivos compatíveis com HDMI-CEC com os recursos de controle avançados do Philips EasyLink. Caso seus dispositivos compatíveis com HDMI-CEC sejam conectados por meio de HDMI, você poderá controlá-los ao mesmo tempo com o controle remoto da TV.

Nota: outras marcas descrevem o recurso HDMI-CEC de forma diferente. Por exemplo: Anynet (Samsung), Aquos Link (Sharp) ou BRAVIA Sync (Sony). Nem todas as marcas são totalmente compatíveis com o Philips EasyLink.

Após ligar o Philips EasyLink, estes recursos ficarão disponíveis:

Reprodução com um toque

Quando você reproduz o conteúdo de um dispositivo compatível com HDMI-CEC, a TV sai do modo de espera e alterna para a fonte correta.

Modo de espera com um toque

Quando você pressionar **⏻** no controle remoto da TV, a TV e todos os dispositivos compatíveis com HDMI-CEC passarão para o modo de espera.

Controle de áudio do sistema

Se você conectar um dispositivo compatível com HDMI-CEC que inclua alto-falantes, poderá optar por ouvir a TV por esses alto-falantes, em vez dos alto-falantes da TV.

Para obter mais informações sobre a saída de áudio da TV, consulte **Usar mais recursos da TV > Usar o EasyLink > Selecionar saída da caixa acústica** (Página 35).

Controle remoto EasyLink

É possível controlar diversos dispositivos compatíveis com HDMI-CEC usando o controle remoto da TV.

Para ligar o Controle Remoto EasyLink, consulte **Usar mais recursos da TV > Usar o EasyLink > Controlar dispositivos simultaneamente** (Página 34).

Manter a qualidade da imagem

Caso a qualidade da imagem da TV seja afetada pelos recursos de processamento de imagem de outros dispositivos, ative o Pixel Plus Link.

Para ligar o Pixel Plus Link, consulte **Usar mais recursos da TV > Usar o EasyLink > Manter a qualidade de imagem** (Página 36).

Maximizar a exibição para vídeo com legendas

Ao exibir legendas em um vídeo, é possível maximizar a área de exibição do vídeo. Algumas legendas podem criar uma barra de legendas separada sob o vídeo, o que limita a área de exibição do vídeo. Depois que você ativar o deslocamento automático de legendas, estas serão exibidas sobre a imagem do vídeo, o que maximiza a área de exibição do vídeo.

Para ativar o deslocamento automático de legendas, consulte **Usar mais recursos da TV > Usar o EasyLink > Maximizar exibição do vídeo com legendas** (Página 36).

Ouvir outro dispositivo em espera

É possível ouvir um dispositivo compatível com HDMI-CEC nas caixas acústicas da TV, mesmo com a TV em espera.

Para ativar, consulte **Usar mais recursos da TV > Usar o EasyLink > Ouvir outro dispositivo em espera** (Página 36).

Do que você precisa

Para aproveitar os avançados recursos de controle do Philips EasyLink, você deve fazer o seguinte:

- conectar pelo menos dois dispositivos compatíveis com HDMI-CEC por meio de HDMI
- configurar corretamente cada dispositivo compatível com HDMI-CEC
- ligar o EasyLink

Ligar

Ativar ou desativar o EasyLink

Nota: caso não pretenda usar o Philips EasyLink, desligue-o.

1. Pressione .
2. Selecione **[Ajustes] > [Ajustes de TV] > [EasyLink]**.
3. Selecione **[Ligado]** ou **[Desligado]**, e pressione **OK**.



Controlar dispositivos simultaneamente

Se você conectar vários dispositivos HDMI-CEC compatíveis com essa configuração, todos os dispositivos responderão ao controle remoto da TV.

Cuidado: esta é uma configuração avançada. Os dispositivos que não suportam essa configuração não responderão aos comandos do controle remoto da TV.

1. Pressione .
2. Selecione **[Ajustes] > [Ajustes de TV] > [EasyLink]**.
3. Selecione **[Controle remoto EasyLink] > [Ligado]** ou **[Desligado]**.
4. Pressione **OK** para ativar.

Notas:

- Para voltar ao controle da TV, pressione  e depois selecione **[Assistir TV]**.
- Para controlar outro dispositivo, pressione  e selecione o dispositivo no menu inicial.

Pressione **EXIT** para sair.

Botões do EasyLink

Controle dispositivos compatíveis com HDMI-CEC usando os seguintes botões no controle remoto da TV:

- **OK:** inicia, pausa ou retoma a reprodução no dispositivo conectado, ativa uma seleção ou acessa o menu do dispositivo.
- **◀ (Anterior) / ▶ (Próximo):** faz uma pesquisa para frente ou para trás no dispositivo conectado.
- **Botões numéricos:** seleciona um título, capítulo ou faixa.
- **Botões de reprodução:** controla a reprodução de música ou vídeo.
- **Em espera:** exibe o menu do dispositivo conectado.
- **🏠:** exibe o menu da TV.
- **⏻ (Em espera):** coloca a TV e o dispositivo conectado no modo de espera.

Outros botões do EasyLink estão disponíveis pelo Controle remoto na tela (OSRC).

Para acessar o OSRC

1. Enquanto visualiza conteúdo de um dispositivo conectado, pressione **≡** **OPTIONS**.
2. Selecione **[Exibir botões do dispositivo]** e pressione **OK**.
3. Selecione um botão na tela e depois pressione **OK**.
4. Pressione **EXIT** para sair.

Selecionar saída da caixa acústica

Se o dispositivo conectado for compatível com canal de retorno de áudio HDMI (HDMI ARC), o áudio da TV também pode ser transmitido pelo cabo HDMI. Um cabo de áudio adicional não é necessário.

Certifique-se de conectar o dispositivo ao conector HDMI ARC na TV. Consulte **Conectar a TV > Sobre cabos > HDMI (Página 43)**.

Configurar alto-falantes da TV

1. Pressione **🏠**.
2. Selecione **[Ajustes] > [Ajustes de TV] > [EasyLink] > [Alto falantes]**.

3. Selecione uma das seguintes opções e pressione **OK**:

- **[Desligado]:** desliga os alto-falantes da TV.
- **[Ligado]:** liga os alto-falantes da TV.
- **[EasyLink]:** transmite o áudio da TV pelo dispositivo HDMI-CEC conectado. Transfira o áudio da TV para o dispositivo de áudio HDMI-CEC conectado usando o menu Ajustar.
- **[Início aut. do EasyLink]:** desliga automaticamente os alto-falantes da TV e transmite o áudio da TV ao dispositivo de áudio HDMI-CEC conectado.

Selecione a saída do alto-falante com o menu Ajustar.

Se **[EasyLink]** ou **[Início aut. do EasyLink]** estiverem selecionados, acesse o menu de ajuste para alternar o áudio da TV.

1. Enquanto assiste à TV, pressione **⏸** **ADJUST**.
2. Selecione **[Alto falantes]** e pressione **OK**.
3. Selecione uma das seguintes e pressione **OK**:
 - **[TV]:** opção ativada por padrão. Transmita o fluxo de áudio da TV pela TV e pelo dispositivo de áudio HDMI-CEC conectado até que o dispositivo conectado altere para o controle de áudio do sistema. Quando isso acontecer, o áudio da TV será transmitido pelo dispositivo conectado.
 - **[Amplificador]:** transmite o áudio pelo dispositivo HDMI-CEC conectado. Se o modo de áudio do sistema não for ativado no dispositivo, o áudio continuará sendo transmitido pelos alto-falantes da TV. Se a opção **[Início aut. do EasyLink]** foi ativada, a TV solicita que o dispositivo conectado altere para o modo de áudio do sistema.

Manter a qualidade da imagem

Caso a qualidade da imagem da TV seja afetada pelos recursos de processamento de imagem de outros dispositivos, ative o Pixel Plus Link.

Para ativar o Pixel Plus Link

1. Pressione **▲**.
2. Selecione **[Ajustes] > [Ajustes de TV] > [EasyLink]**.
3. Selecione **[Pixel Plus link] > [Ligado]**, e pressione **OK**.

Maximizar a exibição do vídeo

Algumas legendas podem criar uma barra de legendas separada sob o vídeo, o que limita a área de exibição do vídeo. Depois que você ativar o deslocamento automático de legendas, estas serão exibidas sobre a imagem do vídeo, o que maximiza a área de exibição do vídeo.

Ativar o deslocamento automático de legendas

1. Pressione **▲**.
2. Selecione **[Ajustes] > [Ajustes de TV] > [EasyLink] > [Deslocamento automático de legendas]**.
3. Selecione **[Ligado]** e pressione **OK** para ativar.

Nota: verifique se o formato da imagem da TV está definido como **[Formato automático]** ou **[Expansão da imagem p/16:9]**.

Ouvir outro dispositivo com a TV em espera

É possível ouvir um dispositivo compatível com HDMI-CEC nas caixas acústicas da TV, mesmo com a TV em espera.

1. Pressione **III ADJUST** para receber o áudio do dispositivo Philips EasyLink conectado.
Se disponível, modo Somente áudio é ativado.
2. Aceite o aviso na TV para desligar a tela da TV.
3. Controle a reprodução do áudio usando o controle remoto da TV.

4 Configurar a TV

Assistente de configurações

Use o assistente de configuração para orientá-lo a ajustar a melhor imagem e som.

1. Enquanto assiste à TV, pressione **▲**.
2. Selecione **[Ajustes] > [Configuração rápida de imagem e som]** e pressione **OK**.
3. Selecione **[Iniciar]** e pressione **OK**.
4. Siga as instruções na tela para escolher suas configurações preferidas.

Imagem e som

Mais configurações de imagem

1. Pressione **▲**.
2. Selecione **[Ajustes] > [Ajustes de TV] > [Imagem]** e pressione **OK**.
3. Selecione a configuração que deseja ajustar:
 - **[Smart picture]**: acessa as configurações predefinidas de imagem inteligente.
 - **[Redefinir]**: restaura as configurações de fábrica.
 - **[Contraste]**: ajusta a intensidade das áreas claras, sem alterar as áreas escuras.
 - **[Brilho]**: ajusta a intensidade e os detalhes nas áreas escuras.
 - **[Cor]**: ajusta a saturação de cores.
 - **[Tonalidade]**: compensa variações de cor em transmissões NTSC.
 - **[Nitidez]**: ajusta a nitidez da imagem.
 - **[Redução de ruído]**: filtra e reduz o ruído da imagem.
 - **[Temperatura de cor]**: ajusta o equilíbrio de cores na imagem.
 - **[Temperatura de cor personalizado]**: personaliza o equilíbrio de cores.

- **[Pixel Plus HD] / [Pixel Precise HD]**: acessa configurações avançadas, incluindo **[HD Natural Motion]**, ***[Clear LCD]**, **[Nitidez avançada]**, **[Contraste dinâmico]**, **[Luz da tela]**, **[Redução de artefato MPEG]**, **[Reforço de cor]**, **[Gama]**.
*Disponível somente em determinados modelos.
- **[Modo PC]**: ativa o ajuste das configurações de imagem quando um PC é conectado à TV via HDMI. Se ativado, você pode selecionar **[Formato] > [Sem escala]**, que fornece o máximo em detalhes para a exibição do conteúdo do PC.
- **[Sensor de luz]**: ajusta dinamicamente as configurações conforme as condições de iluminação.
- **[Formato]**: altera o formato da imagem.
- **[Bordas da tela]**: altera o tamanho da imagem.
- **[Deslocamento de imagem]**: ajusta a posição da imagem. Não é possível selecionar esta configuração se o formato de imagem selecionado for **Zoom automático** ou **Widescreen**.

Mais configurações de som

1. Pressione **▲**.
2. Selecione **[Ajustes] > [Ajustes de TV] > [Som]** e pressione **OK**.
3. Selecione a configuração que deseja ajustar:
 - **[Smart sound]**: acessa as configurações predefinidas de som inteligente.
 - **[Redefinir]**: restaura as configurações de fábrica.
 - **[Graves]**: ajusta o nível de graves.
 - **[Agudos]**: ajusta o nível de agudos.
 - **[Surround]**: ativa o som espacial.
 - **[Nivelador de volume]**: reduz automaticamente mudanças bruscas de volume, por exemplo, ao mudar de canal.
 - **[Balanço]**: ajusta o balanço dos alto-falantes esquerdo e direito.

Configurações de áudio

Selecionar idioma de áudio

Se o canal da TV transmite dois ou mais sons, você poderá selecionar o idioma de áudio preferido.

Enquanto assiste à TV, pressione **≡**

OPTIONS.

- **[Idioma de áudio]:** seleciona o idioma do áudio em canais digitais.
- **[Duplo I-II]:** seleciona o idioma do áudio.

Os canais digitais da TV podem transmitir em diversos idiomas. Se diversos idiomas estiverem disponíveis, selecione o idioma preferido.

1. Pressione **▲**.
2. Selecione **[Ajustes] > [Ajustes de canal] > [Idioma]**.
3. Selecione uma das seguintes configurações e pressione **OK**:
 - **[Áudio principal] / [Áudio secundário]:** seleciona os idiomas de áudio disponíveis.

Define um idioma secundário no mesmo menu. Se o idioma principal estiver indisponível, a TV receberá este idioma.

- **[Formato de áudio pref.]:** selecione para receber o formato de áudio padrão (MPEG) ou formatos avançados de áudio (AAC, EAC-3 ou AC-3, se disponíveis).
 - **[Mono/Estéreo]:** selecione áudio mono ou estéreo se a transmissão for em estéreo.
4. Pressione **EXIT** para sair.

Restaurar as configurações de fábrica

É possível restaurar as configurações padrão de imagem e som, mantendo fixas as configurações de instalação do canal.

1. Enquanto assiste à TV, pressione **▲**.
2. Selecione **[Ajustes] > [Ajustes de TV] > [Ajustes de fábrica]** e pressione **OK**.

As configurações de fábrica da TV são restauradas.

Canais

Renomear canais

Após instalar os canais, é possível renomeá-los conforme sua preferência.

1. Enquanto assiste à TV, pressione **Q FIND**. A lista de canais é exibida.
2. Selecione o canal a ser renomeado e pressione **≡ OPTIONS**.
3. Selecione **[Renomear]** e pressione **OK**.
4. Na tela de entrada, pressione **Botões de navegação** ou **Botões numéricos** para editar o nome e depois pressione **OK**.

Dica: é possível pressionar **OK** na tela de entrada para ativar o **Teclado na tela**.

6. Ao concluir, pressione **Botões de navegação** para selecionar **[Concluído]**.
 - Para apagar a entrada, selecione **[Limpar]**.
 - Para cancelar, selecione **[Cancelar]**.
7. Pressione **OK** para confirmar.
8. Pressione **EXIT** para sair.

Ocultar ou exibir

Ocultar canais

Para impedir o acesso não autorizado a canais, oculte-os da lista de canais.

1. Enquanto assiste à TV, pressione **Q FIND**.
2. Selecione o canal que deseja ocultar e depois pressione **≡ OPTIONS**.
3. Selecione **[Ocultar canal]** e pressione **OK**.
O canal fica oculto.

Exibir canais

1. Enquanto assiste à TV, pressione **Q FIND**.
2. Pressione **≡ OPTIONS**.
3. Selecione **[Mostrar canais ocultos]** e pressione **OK**.
Os canais ocultos aparecem na lista de canais, mas suas informações não são exibidas.
4. Selecione um canal oculto e pressione **≡ OPTIONS**.
5. Selecione **[Mostrar canais ocultos]** e pressione **OK**. Todos os canais ocultos serão exibidos.

Instalação automática

Quando a TV foi ligada pela primeira vez, uma instalação completa de canais foi executada. Você pode executar novamente a instalação completa para definir o idioma e o país e instalar todos os canais de TV disponíveis.

Selecionar rede

Você precisa passar para a respectiva rede para poder instalar canais a cabo ou por antena.

1. Enquanto assiste à TV, pressione **⬆️**.
2. Selecione **[Ajustes] > [Ajustes de canal]**.
3. Selecione **[Instalação de canais] > [Conexão de antena]**.
4. Selecione uma das seguintes configurações:
 - **[Antena]:** acessa canais de antena free-to-air (sinal de TV e rádio não criptografado).
 - **[Cabo]:** acessa os canais a cabo.
5. Pressione **OK** para confirmar.
6. Pressione **EXIT** para sair.

Iniciar instalação

1. Pressione **⬆️**.
2. Selecione **[Ajustes] > [Pesquisar canais] > [Reinstalar canais]** e pressione **OK**.
3. Siga as instruções na tela para concluir a instalação de canais.
4. Ao concluir, selecione **[Concluir]** e pressione **OK**.

Dica: pressione **🔍 FIND** para ver a lista de canais.

Notas:

- Durante a instalação, não altere as configurações a menos que o provedor de serviços digitais forneça valores específicos para serem inseridos.
- Quando canais de TV digitais forem encontrados, a lista de canais instalados poderá exibir números de canais vazios. Você pode renomear ou desinstalar esses canais.

Instalar canais digitais

Você pode reposicionar a antena para melhorar a recepção. Você precisa saber a frequência correta para fazer a sintonia. Para obter os melhores resultados, entre em contato com o provedor de serviços ou chame um profissional.

1. Pressione **⬆️**.
2. Selecione **[Ajustes] > [Ajustes de canal] > [Instalação de canais]**.
3. Selecione **[Digital: teste de recepção] > [Pesquisar]**, e pressione **OK**.
4. Pressione **Botões numéricos** para inserir a frequência do canal.
5. Selecione **[Pesquisar]** e pressione **OK**.
6. Quando o canal correto for encontrado, selecione **[Armazenar]** e pressione **OK**.
7. Pressione **EXIT** para sair.

Notas: Se a recepção for ruim, reposicione a antena e repita o procedimento.

Reinstalar canais

ATENÇÃO: esse recurso destina-se a revendedores e técnicos de manutenção.

Você pode copiar lista de canais de uma TV Philips para outra por meio de um dispositivo de armazenamento USB. Não será necessário procurar canais nem instalá-los novamente na segunda TV. O arquivo de lista de canais é pequeno o suficiente para caber em qualquer dispositivo de armazenamento USB.

Do que você precisa:

As duas TVs Philips deverão ter:

- a mesma configuração de país,
- a mesma variação de anos,
- o mesmo tipo de hardware, conforme indicado pelo adesivo na parte traseira da TV (por exemplo, Qxxx.xx.Lx), e
- versões de software compatíveis.

Uma mensagem na tela o notificará caso a lista de canais não puder ser copiada para a segunda TV.

Nota: se for solicitado a digitar um código, digite '8888'.

Copiar a lista de canais para USB

1. Conecte um dispositivo de armazenamento USB à TV com os canais instalados nela.
2. Pressione **⬆**.
3. Selecione **[Ajustes]** > **[Ajustes de TV]** > **[Preferências]** > **[Cópia da lista de canais]** > **[Copiar para USB]** e pressione **OK**. A lista de canais é copiada para o dispositivo de armazenamento USB.
4. Desconecte o dispositivo de armazenamento USB.

Copiar a lista de canais para a TV sem nenhum canal instalado

1. Ligue a TV sem canais instalados nela, para começar a instalação inicial. Selecione o idioma e o país. A configuração de país deverá ser a mesma da TV cuja lista de canais você deseja copiar. Ignore a busca de canais.
2. Conecte à TV o dispositivo de armazenamento USB que contém a lista de canais.
3. Pressione **⬆**.
4. Selecione **[Ajustes]** > **[Ajustes de TV]** > **[Preferências]** > **[Cópia da lista de canais]** > **[Copiar para televisor]**; em seguida, pressione **OK**. A lista de canais é copiada para a TV.
5. Desconecte o dispositivo de armazenamento USB.

Copiar a lista de canais para a TV com canais instalados

1. Ligue a TV na qual você deseja copiar a lista de canais.
2. Pressione **⬆**.
3. Selecione **[Ajustes]** > **[Pesquisar canais]** > **[Reinstalar canais]** e pressione **OK**.

Você será solicitado a selecionar o país em que a TV foi instalada. Anote a configuração atual e pressione **↵**, seguido de **[Cancelar]**, para sair.

4. Se a configuração de país na TV for diferente daquela da TV cuja lista de canais você deseja copiar, reinstale a TV e selecione a configuração de país que corresponda à primeira TV. Consulte **Configurar a TV > Reinstalar a TV** (Página 42).
5. Conecte o dispositivo de armazenamento USB que contém a lista de canais à TV na qual você deseja copiar a lista de canais.
6. Selecione **[Ajustes]** > **[Ajustes de TV]** > **[Preferências]** > **[Cópia da lista de canais]** > **[Copiar para televisor]** e pressione **OK**. A lista de canais é copiada para a TV.
7. Desconecte o dispositivo de armazenamento USB.

Idioma do menu:

1. Enquanto assiste à TV, pressione **⬆**.
2. Selecione **[Ajustes]** > **[Ajustes de TV]** > **[Preferências]** > **[Idioma do menu]**.
3. Selecione um idioma de menu na lista e pressione **OK**.

Outras configurações

Demonstração da TV

Inicie a demonstração para conhecer melhor os recursos da TV.

Nota: as demonstrações não são suportadas nos canais MHEG.

1. Enquanto assiste à TV, pressione **⬆**.
2. Selecione **[Ajustes]** > **[Assistir a demonstrações]** e pressione **OK**.
3. Selecione uma demonstração e pressione **OK**.
4. Pressione **EXIT** para sair.

Atualizar o software

Software da TV

Verificar a versão do software

1. Pressione **⬆**.
2. Selecione **[Ajustes]** > **[Atualização de software]** > **[Informações do software atual]** e pressione **OK**.

A versão do software atual é exibida.

Cuidado: não instale uma versão do software anterior à que se encontra instalada no momento em seu produto. A Philips não pode ser responsabilizada por problemas causados por instalações de versões anteriores ao software atual.

Atualize o software com uma destas opções:

- atualizar com a unidade flash USB
- atualizar a partir da transmissão digital
- atualizar a partir da Internet

Para obter mais informações, consulte as páginas a seguir.

Atualizar com USB

Antes de executar esse procedimento, verifique se você tem os seguintes itens:

- tempo suficiente para concluir toda a atualização.
- Uma unidade flash USB que tenha um espaço de armazenamento mínimo de 256 MB, seja formatada por FAT ou DOS e esteja com a proteção contra gravação desativada.
- Acesso a um computador com porta USB e acesso à Internet.

Nota: não use uma unidade de disco rígido USB.

1. Pressione **⬆**.
2. Selecione **[Ajustes]** > **[Atualizar software]** e pressione **OK**.

O assistente de atualização é iniciado.

3. Siga as instruções na tela para iniciar a atualização.

Nota: o assistente de atualização o direciona para o site de suporte da Philips. Consulte as instruções de instalação no site para concluir a atualização.

Atualizar pela Internet.

Para atualizar o software da TV diretamente pela Internet, conecte a TV à Internet por meio de um roteador com conexão de alta velocidade.

1. Pressione **⬆** > **[Ajustes]** > **[Atualizar software]** e pressione **OK**.
2. Selecione **[Internet]** e pressione **OK**.
3. Siga as instruções na tela para iniciar a atualização.

Ao término da atualização, a TV desliga e liga automaticamente. Espere a TV ligar novamente. Não use o botão liga/desliga da TV nem o controle remoto.

Nota: se estiver conectada à Internet, a TV exibirá a disponibilidade do novo software durante a inicialização.

Atualizar a partir da transmissão digital

Se disponível, sua TV pode receber atualizações de software via transmissões digitais.

Uma mensagem é exibida, solicitando a atualização do software. Recomendamos que você atualize o software quando solicitado.

Siga as instruções na tela.

Nota: se você optar por atualizar o software posteriormente, selecione **⬆** > **[Ajustes]** > **[Atualização de software]** > **[Atualizações locais]**.

Ajuda na tela

Do que você precisa:

Antes de atualizar **[Ajuda]** na tela, verifique se você tem:

- Um dispositivo USB de armazenamento formatado em FAT ou DOS.
- Um PC com acesso à Internet.
- Um utilitário de descompactação compatível com o formato de arquivo ZIP (por exemplo, WinZip para Microsoft Windows ou Stuffit para Macintosh).

Nota: não use uma unidade de disco rígido USB.

Baixar o arquivo mais recente

1. Insira um dispositivo USB de armazenamento no conector USB do PC.
2. Crie uma pasta chamada 'upgrades' no diretório-raiz do dispositivo de armazenamento USB.
3. No seu navegador da Web, vá até o endereço www.philips.com/support.
4. No site de Suporte da Philips, encontre seu produto e localize o arquivo **[Ajuda]** para a sua TV. O arquivo (com a extensão *.upg) está compactado em um arquivo *.zip.
5. Se o arquivo **[Ajuda]** tiver uma versão posterior à do arquivo na TV, clique nele.
6. Salve-o em seu computador.
7. Utilizando um utilitário de compactação de arquivos, extraia o arquivo *.upg do arquivo *.zip.
8. Salve o arquivo *.upg na pasta 'atualizações' do dispositivo de armazenamento USB.
9. Desconecte o dispositivo USB de armazenamento do PC.

Atualizar**[Ajuda]**

- Não desligue a TV nem remova o dispositivo USB de armazenamento durante a atualização.
- Caso ocorra uma queda de energia durante a atualização, não remova o dispositivo de armazenamento USB da TV. A TV continua a atualizar logo que a energia voltar.
- Se ocorrer algum erro durante a atualização, repita o procedimento. Se o erro ocorrer novamente, entre em contato com a Central de Atendimento ao Cliente Philips.

1. Ligue a TV.
2. Desconecte todos os outros dispositivos USB da TV.
3. Conecte o dispositivo USB de armazenamento que contém o arquivo *.upg ao conector USB da TV.
4. Pressione .

5. Seleccione **[Ajustes]** > **[Atualização de software]** > **[Atualizações locais]**.

A tela de atualizações será exibida.

6. Seleccione o arquivo '*.upg' e pressione **OK**.

Uma mensagem exibe o status da atualização.

7. Siga as instruções na tela para concluir a atualização e reinicie sua TV.

Reinstalar a TV

Reinstale a TV para redefinir todas as configurações de imagem e som e reinstalar todos os canais da TV.

1. Pressione .
2. Seleccione **[Ajustes]** > **[Ajustes de TV]** > **[Reinstalar TV]** e pressione **OK**.
3. Siga as instruções na tela.

5 Conectar a TV

Sobre cabos

Qualidade do cabo

Visão geral

Antes de conectar dispositivos à TV, verifique os conectores disponíveis no dispositivo. Ligue o dispositivo à TV com a conexão de mais alta de qualidade disponível. Cabos de boa qualidade garantem uma boa transferência de imagens e sons.

As conexões mostradas neste manual do usuário são somente recomendações. Outras soluções são possíveis.

HDMI

Uma conexão de HDMI oferece a melhor imagem e qualidade sonora possível.

- Um cabo HDMI combina sinais de vídeo e áudio. Use os sinais de TV HDMI para alta definição (HD) e para ativar o EasyLink.
- Um conector de canal de retorno de áudio HDMI (ARC) permite enviar o áudio da TV para um dispositivo compatível com HDMI ARC.
- Não use um cabo HDMI com mais de 5 metros de comprimento.

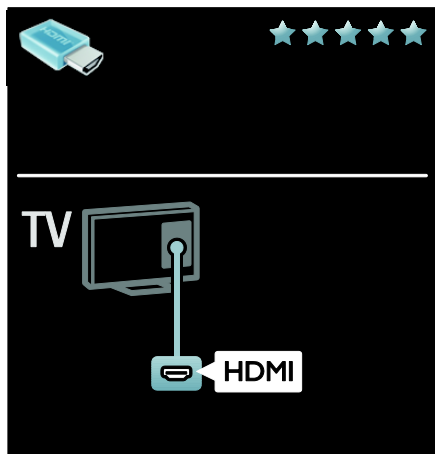

Y Pb Pr

Use a conexão de Vídeo componente (Y Pb Pr) com a conexão de áudio esquerda e direita para som.

○ Y Pb Pr suporta sinais de TV de alta definição (HD).

Combine as cores do conector Y Pb Pr com os plugues do cabo.

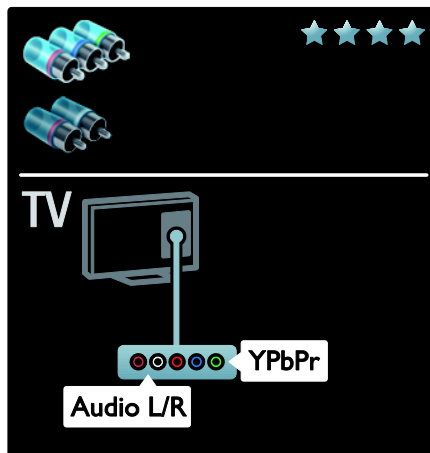

Vídeo

As conexões CVBS proporcionam uma qualidade de imagem padrão.

Conecte o CVBS junto com um cabo de áudio L/R para os sinais de vídeo e som.

Em determinados modelos, o conector de entrada de vídeo na TV está indicado como VIDEO, A/V IN ou COMPOSITE.

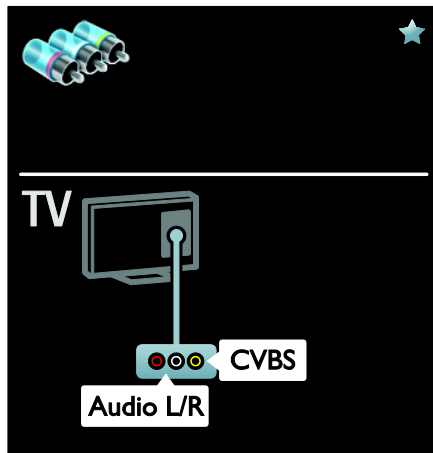

VGA

Use essa conexão para exibir conteúdo do PC na TV.

Para vídeo e som, use os conectores VGA e AUDIO IN.

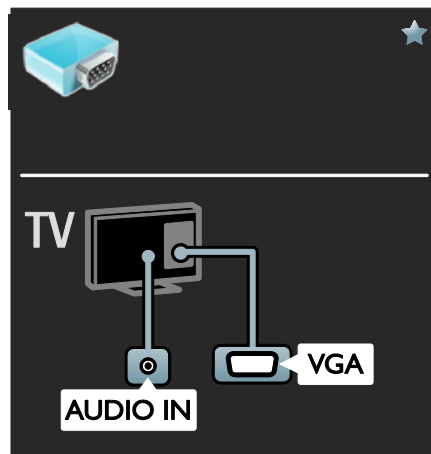

Conexão de dispositivos

Visão geral

É possível conectar seus dispositivos à TV com qualquer uma das seguintes opções. Após a conexão, pressione **🏠** > **[Adicionar dispositivos]**.

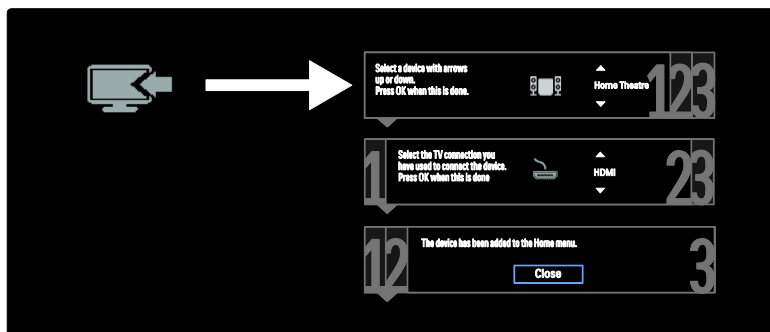

Reprodutor de Blu-ray ou DVD

Conecte o reprodutor de discos à TV com um cabo HDMI.

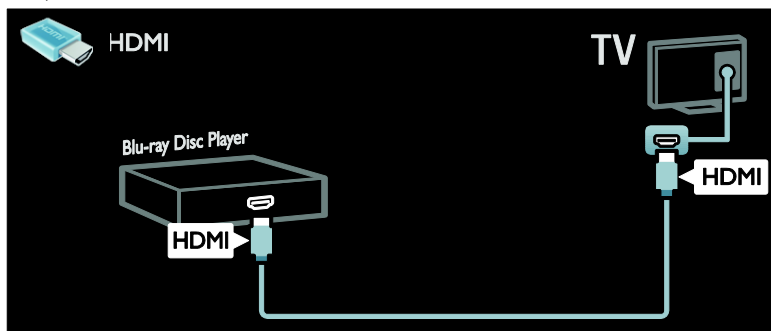

Conecte o reprodutor de discos à TV com um cabo componente (Y Pb Pr) e um cabo de áudio L/R.

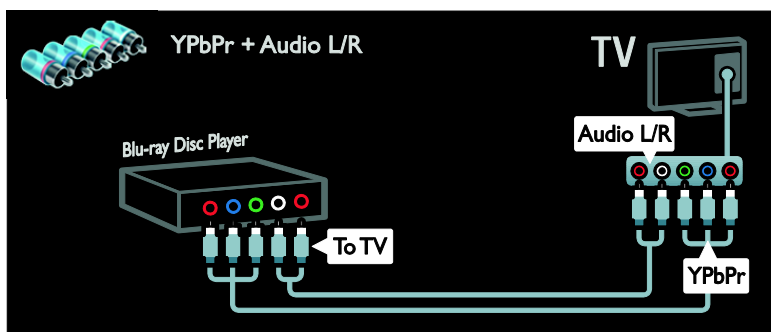

Conecte o reprodutor de discos à TV com um cabo composto (CVBS) e um cabo de áudio L/R.

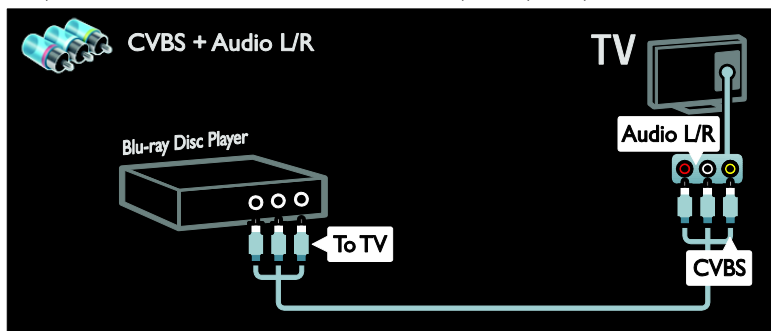

Receptor de TV

Conecte o receptor de TV via satélite e digital à TV com um cabo de antena. (O SAT está disponível somente em modelos selecionados.)

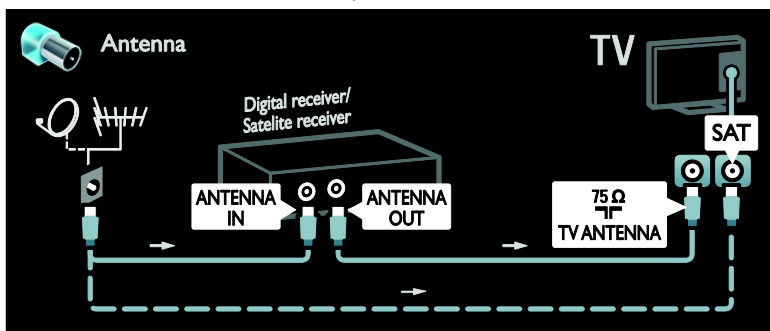

Conecte o receptor de TV via satélite e digital à TV com um cabo HDMI.

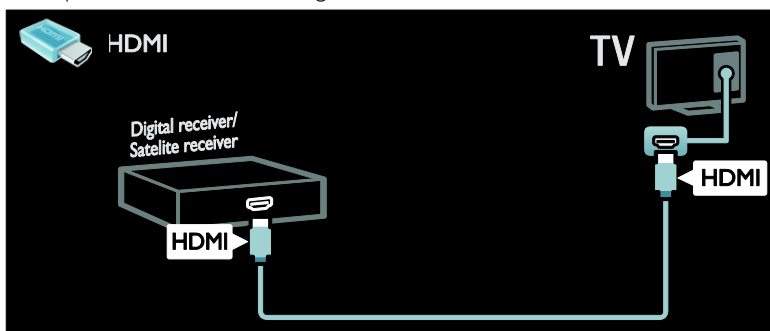

Conecte o Receptor de TV via satélite e digital à TV com um cabo componente (Y Pb Pr) e um cabo de áudio L/R.

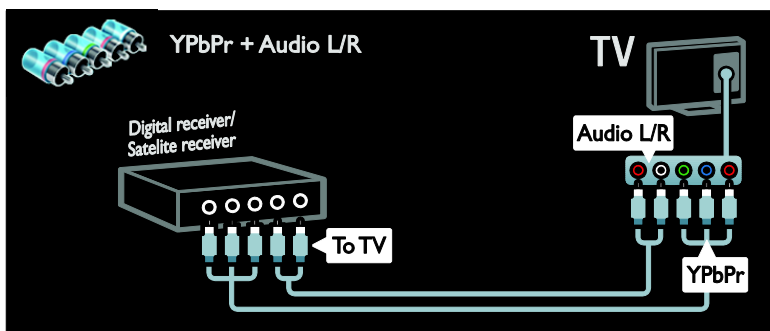

Conecte o Receptor de TV via satélite e digital à TV com um cabo composto (CVBS) e um cabo de áudio L/R.

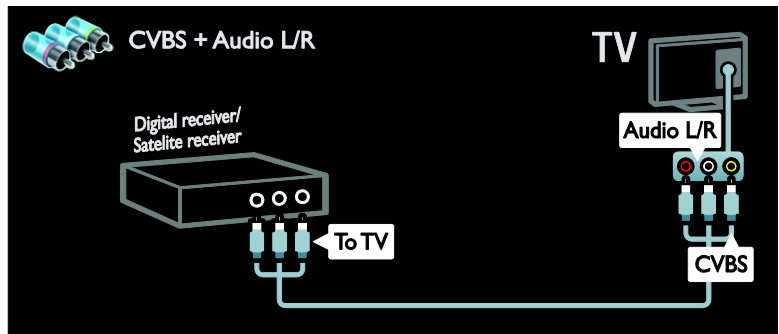

Gravador

Conecte o gravador à TV com um cabo de antena. (O SAT está disponível somente em modelos selecionados.)

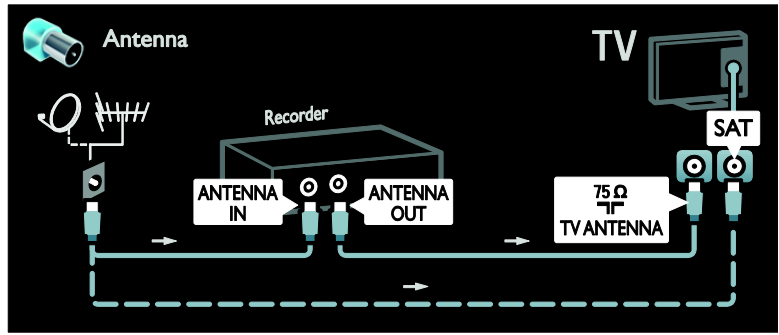

Conecte o gravador à TV com um cabo componente (Y Pb Pr) e um cabo de áudio L/R.

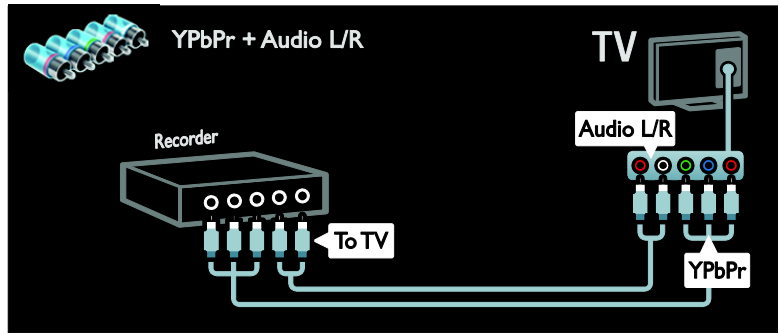

Conecte o gravador à TV com um cabo composto (CVBS) e um cabo de áudio L/R.

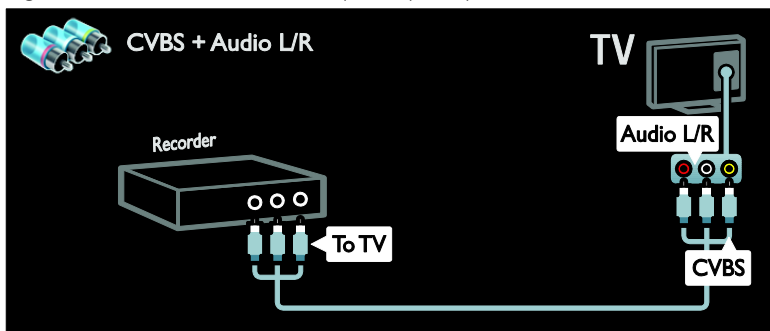

Console de jogos

As conexões mais práticas para um console de jogos estão na lateral da TV. Mas também é possível utilizar os conectores na traseira da TV.

Para uma melhor experiência com jogos, coloque a TV no modo de jogo.

1. Pressione **[[[[ADJUST**.
2. Selecione **[Smart picture] > [Video game]** e pressione **OK**.
3. Pressione **EXIT** para sair.

Conecte o console de jogos à TV com um cabo HDMI.

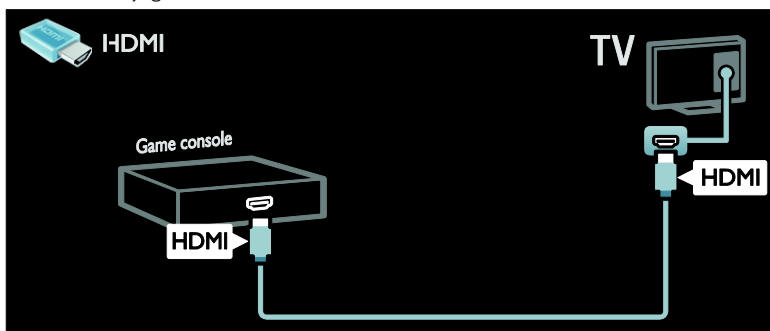

Conecte o console de jogos à TV com um cabo componente (Y Pb Pr) e um cabo de áudio L/R.

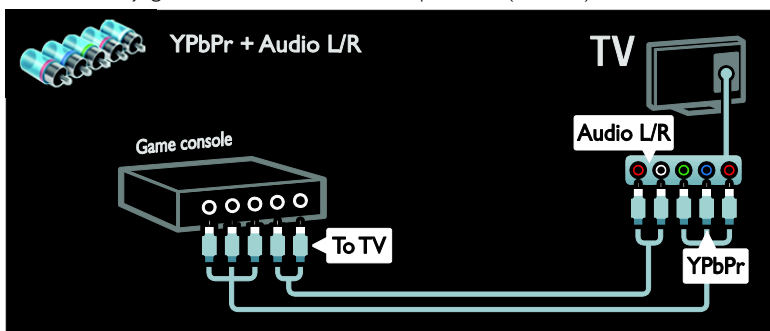

Conecte o console de jogos à TV com um cabo composto (CVBS) e um cabo de áudio TV.

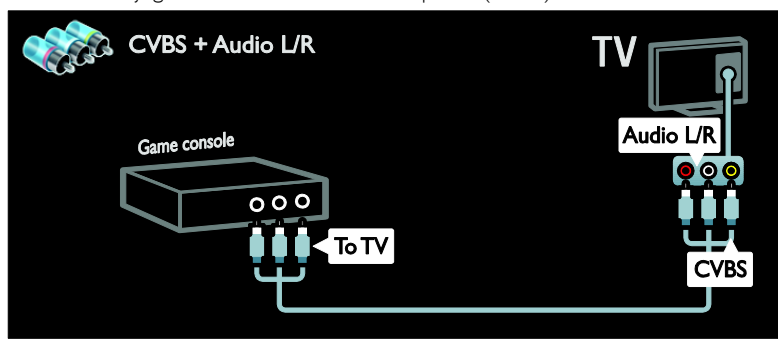

Sistema de home theater

Conecte o sistema de home theater à TV com um cabo HDMI e um cabo de áudio.

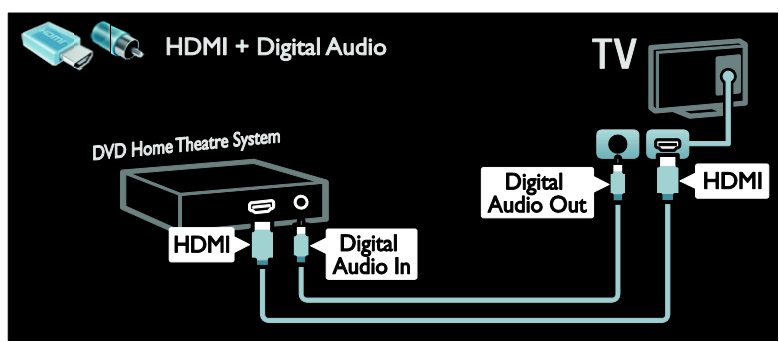

Conecte o sistema de home theater à TV com um cabo componente (Y Pb Pr) e um cabo de áudio L/R.

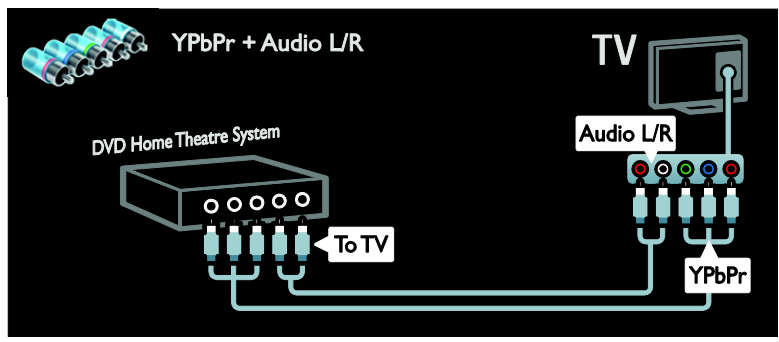

Conecte o sistema de home theater à TV com um cabo composto (CVBS) e um cabo de áudio L/R.

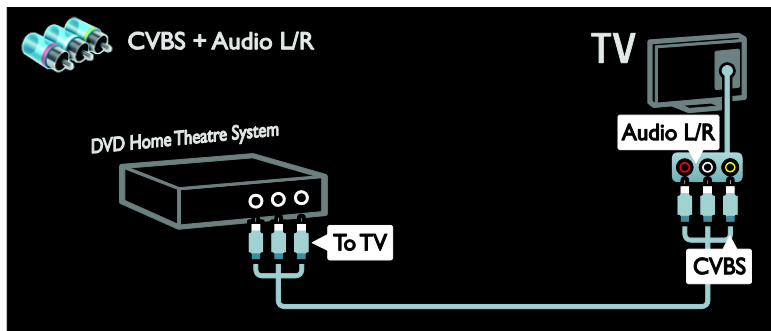

Câmera digital

Conecte a câmera digital à TV com um cabo USB.

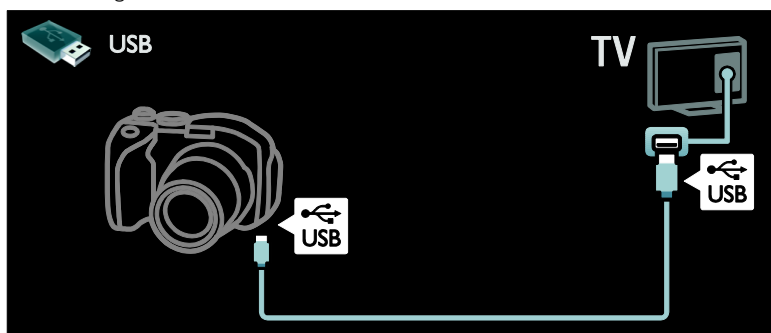

Filmadora digital

Conecte a filmadora digital à TV com um cabo HDMI.

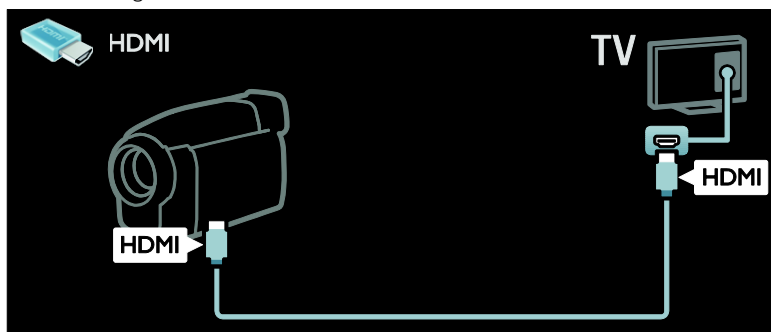

Conecte a filmadora digital à TV com um cabo componente (Y Pb Pr) e um cabo de áudio L/R.

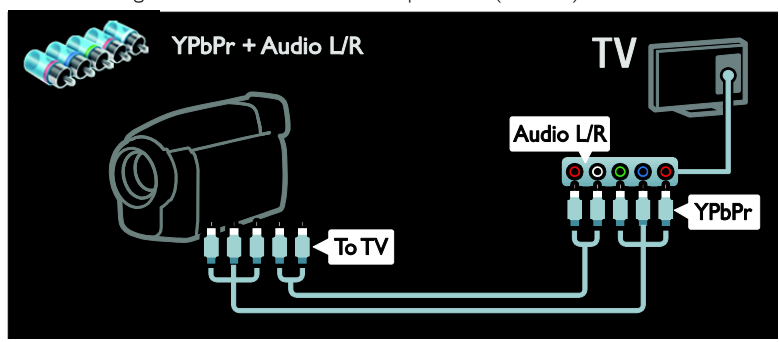

Conecte a filmadora digital à TV com um cabo composto (CVBS) e um cabo de áudio L/R.

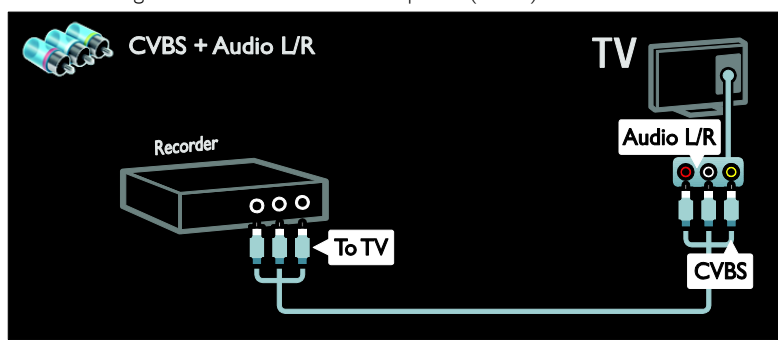

Conectar mais dispositivos

Disco rígido externo

Conecte o disco rígido externo à TV com um cabo USB.

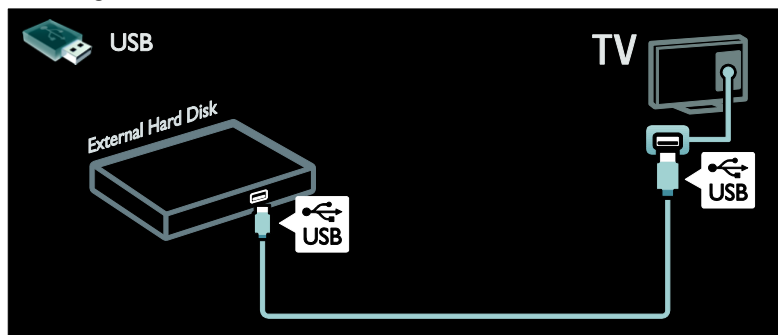

Computador

Conecte o computador à TV com um cabo HDMI.

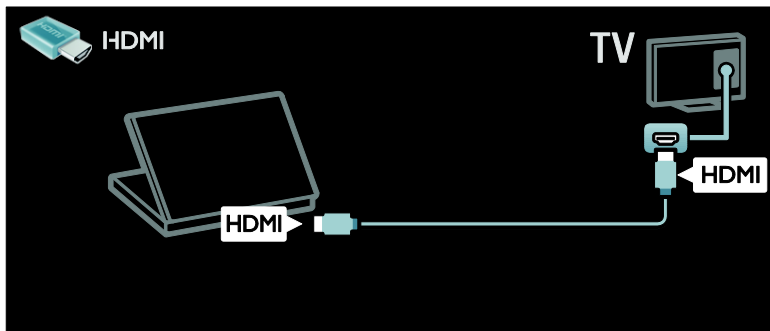

Conecte o computador à TV com um cabo DVI-HDMI.

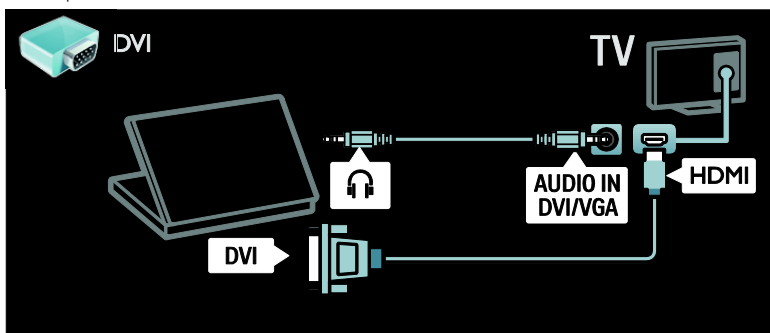

Conecte o computador à TV com um cabo VGA e um cabo de áudio.

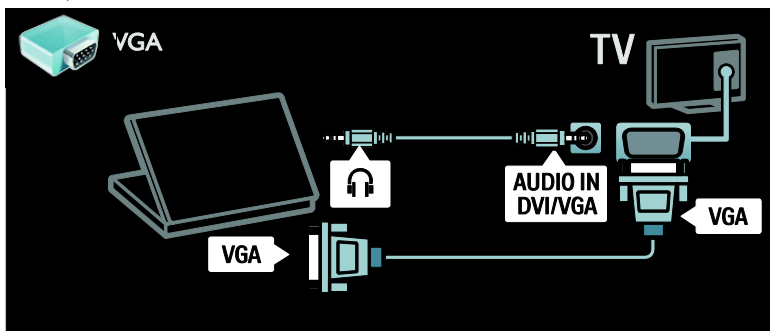

Teclado e mouse

teclado USB

*Disponível somente em alguns modelos.

Você pode conectar um teclado USB para inserir um texto na TV. Você também pode inserir um novo nome no aplicativo YouTube em uma TV online.

Para instalar um teclado USB

Ligue a TV. Conecte o teclado USB ao conector USB na parte lateral da TV. Caso precise de conectores USB extras, use um hub USB.

Quando a TV detectar a presença do teclado, selecione o layout do teclado e teste a sua seleção.

Se tiver selecionado inicialmente um layout de teclado em cirílico ou grego, você pode também adicionar um segundo teclado de layout em latim.

Para mudar as configurações de layout do teclado, pressione **▲** > [Ajustes] > [Ajustes de TV] > [Preferências] > [teclado e mouse USB] > [Configurações do teclado] e pressione **OK**.

teclas da TV no teclado

Para renomear um canal, você pode usar as seguintes teclas:

- **Enter** : **OK**
- **Backspace** : delete um caractere antes do cursor
- **Teclas de navegação** : ir à caixa de texto
- (se um segundo layout de teclado for configurado) para alternar entre diferentes layouts de teclado, pressione as teclas **Alt e Shift** simultaneamente.

Teclas da TV online no teclado

- **Tab** : Próximo
- **Tab e Shift** : Anterior
- **Início** : role até o topo da página
- **End** : role até o topo da página
- **Page Up** : saltar para uma página acima
- **Page Down** : saltar para uma página abaixo
- **+/-** : ampliar ou reduzir uma etapa
- ***** : ajustar à largura

mouse USB

*Disponível somente em determinados modelos.

Você pode conectar um mouse USB para navegar em páginas na Internet. Em uma página da Internet, você pode selecionar e clicar em links mais facilmente. O mouse USB não é capaz de navegar em páginas de aplicativos de TV online e nem em menus de TV.

Para instalar o mouse USB

Ligue a TV. Conecte o mouse USB ao conector USB na parte lateral da TV. Caso precise de conectores USB extras, use um hub USB. Você também pode conectar o mouse USB a um teclado USB conectado.

Quando a TV detectar a presença do mouse, configure a velocidade de rastreamento. Vá para a área de teste para verificar a velocidade.

Para usar o mouse USB com a sua TV

- Botão esquerdo do mouse (left-click) : **OK**
- Botão direito do mouse (right-click) : **↶ (Voltar)**
- Roda de rolagem : para rolar para cima ou para baixo em uma página da internet.

Computadores e a Internet

O que você pode fazer

Pesquisar PC

Se conectar a TV a uma rede doméstica, você poderá reproduzir fotos, músicas e vídeos de seu computador ou dispositivo de armazenamento. Quando a rede estiver instalada na TV, você pode encontrar e reproduzir arquivos de seu PC na tela da TV screen. Consulte **Use a TV > Pesquisar no PC pelo modo DLNA** (Página 21).

Nota: caso o aparelho não seja restaurado no modo DLNA devido às interferências externas de energia (por exemplo, descarga eletrostática), será necessária a intervenção do usuário.

Online TV

Se você conectar a TV a uma rede doméstica com conexão de Internet, você poderá vincular a TV à TV online. A TV online oferece serviços de Internet e sites adaptados para sua TV. Reproduza música e vídeos, consulte fontes de informações de diversos contextos, alugue filmes e muito mais. Quando a rede estiver instalada, você poderá aproveitar o melhor da Internet em sua TV. Consulte **Use a TV > Buscar a TV online** (Página 23).

TV Interativa

Se conectar a TV à Internet, você poderá aproveitar todos os benefícios da TV Interativa. Sistemas como HbbTV, MHP, DTVi etc usam a Internet para interagirem com a TV. A disponibilidade desses sistemas depende de seu provedor de serviços locais.

Wi-Fi MediaConnect

Com o software Wi-Fi MediaConnect, você pode projetar a tela de seu PC na TV sem precisar de fio. Você deve iniciar o Wi-Fi MediaConnect no seu PC. Consulte **Conectar a TV > Computadores e a Internet >** (Página 56).

Do que você precisa

Para conectar a TV a computadores, à Internet, ou ambos, será necessário:

- Um cabo Ethernet com menos de 3 metros.
- Uma rede de computador que inclua:
 - a) Um roteador universal plug-and-play (UnPnP) e
 - b) Um computador com um dos seguintes sistemas operacionais: Microsoft Windows XP, Microsoft Windows Vista, Mac OSX ou Linux.
- Para conectar a TV a computadores, também é necessário um software servidor de mídia configurado para compartilhar arquivos com a TV. Consulte **Usar a TV > Navegar no PC pelo DLNA** (Página 21).
- Para conectar a TV à Internet, também é necessária uma conexão de alta velocidade com a Internet.

Nota: esse recurso de rede DLNA1.5 suporta os seguintes sistemas operacionais: Microsoft Windows XP ou Vista, Intel Mac OSX ou Linux.

Conectar

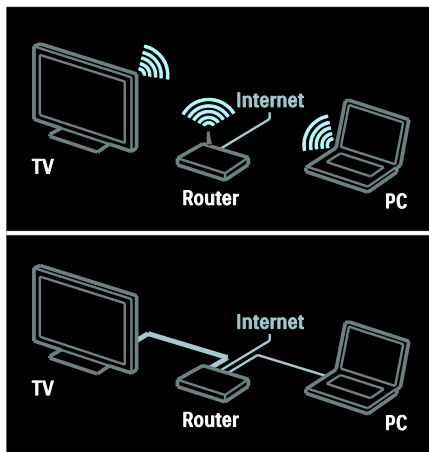

Você pode conectar essa TV à sua rede doméstica por conexões com ou sem fio.

- Para estabelecer uma conexão com fio, consulte **Conectar a TV > Computadores e a Internet > Conexão com fio** (Página 54).
- Para estabelecer uma conexão sem fio, consulte **Conectar a TV > Computadores e a Internet > Conexão sem fio** (Página 55).

Conexão com fio

1. Ligue o roteador e ative sua configuração de DHCP.
2. Conecte um roteador com um cabo ethernet à TV.
3. Pressione **⬆**, selecione **[Ajustes] > [Conectar à rede]**, então pressione **OK**.
4. Siga as instruções na tela para instalar a rede.
5. Aguarde a TV localizar a conexão de rede.
6. Se solicitado, concorde com o Contrato de licença do usuário final.

LAN sem fio pronta

Esta sessão é exclusiva para TVs sem fio.

Com o acessório adaptador de LAN PTA01 sem fio (vendido separadamente), é possível conectar a TV à rede doméstica sem o uso de fios. Você pode aproveitar o melhor da web com relação aos serviços de TV online, e compartilhar conteúdo entre seus dispositivos conectados à rede doméstica, usando Wi-Fi MediaConnect ou DLNA, de forma integrada e sem incômodos.

Nota:

- A rede sem fio opera no mesmo espectro de frequência de 2,4 GHz que os dispositivos domésticos comuns, como telefones Dect, fones de microondas ou dispositivos Bluetooth, o que pode causar interferências no Wi-Fi. Afaste esses dispositivos da TV com o adaptador de USB sem fio conectado.
- Você deve desligar qualquer equipamento de rede não utilizado na rede doméstica, pois isso intensifica o tráfego na rede.
- A qualidade da recepção depende da localização do roteador sem fio, da mesma forma que a qualidade dos serviços prestados pelo Provedor de Serviço de Internet local.
- Ao reproduzir vídeo na sua rede doméstica sem fio, recomendamos que você use um roteador IEEE 802.11 N. A velocidade da conexão pode diferir, de acordo com o ambiente operacional da sua rede doméstica sem fio.

Tornar sua TV sem fio

1. Ligue seu roteador de rede sem fio.
2. Insira o adaptador USB PTA01 na conexão USB, na parte lateral da TV. A instalação sem fio é iniciada automaticamente.
3. Siga as instruções na tela.

WPS - Wi-Fi Protected Setup

Caso seu roteador suporte WPS (Wi-Fi Protected Setup), pressione o botão WPS no roteador. Volte à TV após 2 minutos, selecione **[WPS]** e pressione **OK**. A TV conecta-se à sua rede. Esse processo demora cerca de 2 minutos. Conclua a instalação.

A maioria dos novos roteadores sem fio têm o sistema WPS e aprenenam o logotipo WPS. O sistema WPS usa a criptografia de segurança WPA e não pode ser combinado com dispositivos da sua rede que usem a criptografia de segurança WEP. Caso você ainda precise desse dispositivo WEP em sua rede, instale com **[Pesquisar] > [Pessoal]**.

Buscar roteadores

Caso você tenha vários roteadores na sua rede, poderá selecionar a rede de que precisa. Para selecionar um roteador de rede específico, pressione **[Pesquisar] na primeira página da instalação**.

Os roteadores com WPS e o sinal mais forte são mostrados primeiro na lista que aparece na tela.

Selecione o roteador de que você precisa. Se estiver conectando um roteador WPS, selecione **[WPS]** na TV.

- Caso você tenha definido o código PIN no software do seu roteador, selecione **[WPS pincode:]** e digite o código.
- Para digitar a chave de criptografia manualmente, selecione **[Pessoal]** e digite a chave.

Código PIN

Para definir a conexão protegida com um código PIN, selecione o código PIN e pressione **OK**. Anote o código PIN de 8 dígitos mostrado na TV e insira-o no software do roteador no seu PC. Consulte o manual do roteador sobre o local onde deve ser digitado o código PIN.

Pessoal

Para digitar manualmente a chave de criptografia (a chave de segurança), selecione **[Pessoal]** e pressione **OK**. Caso você tenha a segurança WPA no seu roteador, digite a senha com o controle remoto.

Para acessar o teclado na tela, selecione o campo de entrada de texto e pressione **OK**. Caso você tenha a criptografia de segurança WEP, a TV pedirá a chave de criptografia WEP em números hexadecimais.

Localize essa chave hexadecimal no software do roteador em seu PC. Anote a primeira chave da lista de chaves WEP e digite-a na TV com o controle remoto. Se a chave de segurança for aceita, é porque a TV foi conectada com o roteador sem fio.

Se solicitado, concorde com o Contrato de licença do usuário final.

Se você estiver usando o adaptador USB sem fio, mantenha-o conectado ao conector USB na TV.

Wi-Fi MediaConnect

O que você pode fazer

Com o software Wi-Fi MediaConnect, você pode projetar a tela do seu PC na TV, sem precisar de fio. Com o CD-ROM *Wi-Fi MediaConnect, você pode fazer download do software gratuitamente. O Wi-Fi MediaConnect está disponível somente para PC.

*O CD-ROM do Wi-Fi MediaConnect está incluído no adaptador USB sem fio PTA01.

Do que você precisa:

Para usar o **Wi-Fi MediaConnect**, é necessário o seguinte:

- Conectar a TV à rede doméstica
- Um roteador sem fio
- Um adaptador USB sem fio - PTA01 (Exclusivo para TVs sem Wi-fi integrado).

Quanto à disponibilidade do adaptador USB sem fio, consulte os varejistas locais ou adquira on-line na www.philips.com/tv.

Instalar o Wi-Fi MediaConnect (com CD-ROM)

1. Insira o CD-ROM do Wi-Fi MediaConnect no seu PC.
2. O PC iniciará o navegador da Internet e abrirá a página de download do Wi-Fi MediaConnect - www.philips.com/wifimediconnect. No site, é possível verificar os requisitos necessários do sistema do PC.
3. Digite o código impresso no envelope do CD-ROM.
4. Clique no botão 'Download now' (Baixar agora) para baixar o software Wi-Fi MediaConnect gratuito.
5. Uma vez que o software esteja baixado, abra o arquivo '**Wi-Fi MediaConnect_setup.exe**'. Siga as instruções no PC.

Nome da rede de TV

Caso haja mais de uma TV na sua rede doméstica, você poderá renomear esta TV. Para renomear esta TV na rede, pressione **⬆** > **[Ajustes]** > **[Ajustes de rede]** e selecione o nome da rede.

Para digitar o nome, pressione **OK** para abrir o teclado na tela ou use o teclado do controle remoto.

Iniciar a projeção

Para começar a projeção da tela do PC na TV, clique no pequeno ícone semelhante à TV na barra de tarefas, na parte inferior direita da tela do PC. A tela do PC aparecerá na tela da TV.

Interromper a projeção

Para interromper a projeção, clique novamente no ícone da TV.

Transmitir a tela do PC: Ajuda

Para ler a seção de ajuda do Wi-Fi MediaConnect, clique com o botão direito do mouse no ícone do programa na bandeja de notificação do PC e selecione Ajuda.

Pontos específicos

É possível transmitir vídeos de alta definição (HD) ou de definição padrão (SD), dependendo da capacidade de processamento do PC.

- Devido à proteção contra reprodução, alguns discos DVD ou Blu-ray comerciais poderão não ser exibidos.
- A TV exibe os arquivos de mídia armazenados no PC com um pequeno atraso.
- O Wi-Fi MediaConnect está disponível somente para PC.

Transmitir a tela do PC: Requisitos do PC

Especificações mínimas

- Windows XP, Vista, Windows 7 (somente PC)
- Intel Pentium Core 2 Duo de 1,8 GHz
- 512 MB de RAM
- 200 MB de espaço livre no disco rígido
- Wi-Fi 802.11g
- Conexão com a Internet

Transmitir a tela do PC: Requisitos do PC

Especificações recomendadas

- Windows XP, Vista, Windows 7 (somente PC)
- Intel Pentium Core 2 Duo de 2,1 GHz
- 1 GB de RAM
- 200 MB de espaço livre no disco rígido
- Wi-Fi 802.11n
- Conexão com a Internet

6 Solução de problemas

Entre em contato com a Philips

Aviso: não tente reparar a TV por conta própria. Isso poderá provocar ferimentos sérios, danos irreparáveis à TV ou anular sua garantia.

Se não conseguir resolver o problema, consulte as perguntas frequentes sobre esta TV em www.philips.com/support.

Também é possível entrar em contato com a Central de Atendimento ao Cliente Philips em seu país para obter suporte. O telefone de contato está no folheto enviado com a TV.

Tome nota do modelo e número de série da sua TV antes de entrar em contato com a Philips. Esses números estão impressos na parte de trás da TV e na embalagem.

TV Geral

A TV não liga:

- Desconecte o cabo de alimentação da tomada. Aguarde um minuto e ligue-o novamente.
- Confirme se o cabo de alimentação está firme.
- Verifique se o botão **liga/desliga** na parte inferior/traseira da TV está na posição ON (ligado).

A TV não responde ao controle remoto nem aos controles frontais quando é ligada

A TV demora alguns instantes para iniciar. Durante esse período, a TV não responderá ao controle remoto nem aos controles frontais. Isso é normal.

A luz do modo de espera na TV pisca em vermelho:

Desconecte o cabo de alimentação da tomada. Espere a TV esfriar antes de religar o cabo de alimentação. Se voltar a piscar, entre em contato com a Central de Atendimento ao Cliente Philips.

Você esqueceu o código para desativar o bloqueio de crianças:

Insira '8888'.

O menu da TV está no idioma errado:

Selecione seu idioma para o menu da TV. Para mais informações, consulte **Configurar a TV > Idioma do menu** (Página 40).

Ao ligar/desligar a TV ou colocá-la no modo de espera, você ouve estalos do aparelho:

Não é necessário fazer nada. O som de estalos vem da expansão e contração normais da TV à medida que ela esfria ou aquece. Isso não afeta seu desempenho.

No modo de espera, é exibida uma tela de abertura e, em seguida, a TV retorna para o modo de espera:

Isso é normal. Ao desconectar e reconectar a TV à energia elétrica, a tela de abertura será exibida quando ela ligar novamente. Para desativar o modo de espera e ligar a TV, pressione **⏻** no controle remoto ou qualquer botão na frente da TV.

Canal da TV

Os canais previamente instalados não aparecem na lista de canais:

Verifique se a lista de canais correta está selecionada.

Não foi localizado um canal digital durante a instalação:

- Certifique-se de que a TV suporte SATVD-T ou SBTVD-T no seu país.
- Verifique se a antena está corretamente conectada e se a rede correta foi selecionada.

Imagem

A TV está ligada, mas a imagem não é exibida ou está distorcida:

- Verifique se a antena está conectada corretamente à TV.
- Verifique se o dispositivo correto está selecionado como fonte da TV.
- Verifique se o dispositivo externo ou a fonte está devidamente conectada.

Há som mas não há imagem:

Verifique se as configurações de imagem estão corretas.

A imagem da TV vinda da antena é ruim:

- Verifique se a antena está conectada corretamente à TV.
- Alto-falantes, dispositivos de áudio não aterrados, luzes de néon, prédios altos e outros objetos grandes podem influenciar a qualidade da recepção. Se possível, tente melhorar a qualidade da recepção mudando a posição da antena ou afastando os dispositivos da TV.
- Se a recepção está ruim apenas em um canal, ajuste a sintonia fina do canal.

A qualidade da imagem dos dispositivos conectados é ruim:

- Verifique se os dispositivos estão conectados corretamente.
- Verifique se as configurações de imagem estão corretas.

A TV não salvou suas configurações de imagem:

Verifique se a TV está configurada para a localização: **Casa**. É possível alterar e salvar as configurações neste modo.

A imagem não se enquadra na tela; está muito grande ou muito pequena:

Tente utilizar um formato de imagem diferente.

A posição da imagem está errada:

Os sinais de imagem de alguns dispositivos podem não se enquadrar na tela corretamente. Verifique a saída de sinal do dispositivo.

A imagem transmitida está embaralhada:

Talvez seja necessário usar um CAM (Conditional Access Module, Módulo de acesso condicional) para acessar o conteúdo. Consulte sua operadora.

Um banner "e-sticker" com informações é exibido na tela da TV:

A TV está no modo **[Loja]**. Para remover o e-sticker, coloque a TV no modo **[Casa]** e reinicie a TV. **Posicionamento da TV > Localização** (Página 10).

A tela do computador na TV está instável:

- Verifique se o PC usa a resolução e a taxa de atualização suportadas. Consulte **Especificações do produto > Resoluções de tela** (Página 61).
- Ajuste o formato de imagem na TV para **[Sem escala]**.

Som

Há imagem, mas não há som na TV:

Se você não detectar sinal de áudio, a TV desligará a saída de áudio automaticamente — isso não indica um defeito.

- Verifique se todos os cabos estão conectados corretamente.
- Verifique se o volume não está silenciado nem em zero.
- Verifique se estão selecionados os alto-falantes da TV. Pressione **III ADJUST**, selecione **[Alto falantes]** e depois selecione **TV**.
- Verifique se a saída de áudio da TV está conectada à entrada de áudio do dispositivo de home theater compatível com HDMI-CEC ou EasyLink. O som deve ser ouvido nos alto-falantes do Sistema de Home Theater.

Há imagem mas a qualidade do som é ruim:

Verifique se as configurações de som estão corretas.

Há imagem mas só há som em um alto-falante:

Verifique se o controle de equilíbrio do som está centralizado.

HDMI

Há problemas com dispositivos HDMI:

- Observe que o suporte a HDCP (High-bandwidth Digital Content Protection, Proteção de conteúdo digital em banda larga) pode aumentar o tempo necessário para uma TV exibir conteúdo de um dispositivo HDMI.
- Se a TV não reconhecer o dispositivo HDMI e nenhuma imagem for exibida, tente alternar a fonte de um dispositivo para outro e de volta ao primeiro.
- Se houver falhas intermitentes no som, verifique se as configurações de saída do dispositivo HDMI estão corretas.
- Se você usar um adaptador ou cabo HDMI para DVI, confirme que há outro cabo de áudio conectado a AUDIO L/R ou AUDIO IN (somente minitomada).

Você não consegue usar os recursos de EasyLink:

Verifique se os dispositivos HDMI são compatíveis com HDMI-CEC. Os recursos de EasyLink só funcionam com dispositivos compatíveis com HDMI-CEC.

Um dispositivo de áudio compatível com HDMI-CEC está conectado à TV e ela não exibe o ícone de volume nem de som desativado quando o volume é silenciado, aumentado ou diminuído.

Este comportamento é normal quando um dispositivo de áudio HDMI-CEC é conectado.

USB

O conteúdo do dispositivo USB não é exibido:

- Verifique se o dispositivo de armazenamento USB está configurado como compatível com **Classe de armazenamento em massa**, conforme descrito na documentação do dispositivo de armazenamento.
- Verifique se o dispositivo de armazenamento USB é compatível com a TV.

- Verifique se os formatos de arquivo de áudio e imagem são suportados pela TV.

Os arquivos de áudio e imagem não são reproduzidos nem exibidos corretamente:

O desempenho de transferência do dispositivo de armazenamento USB pode limitar a taxa de transferência de dados para a TV, causando uma reprodução de má qualidade.

Rede

A TV on-line não funciona

Se a conexão com o roteador estiver devidamente configurada, verifique a conexão do roteador com a Internet.

A pesquisa do PC ou o acesso à TV on-line está lento.

Consulte o manual do usuário do roteador para obter informações sobre a taxa de transferência e outros fatores relacionados à qualidade do sinal.

Você precisa de uma conexão de alta velocidade com a Internet para o roteador.

Rede sem fio distorcida ou não encontrada.

- Verifique se a rede sem fio não está sofrendo interferência de fônos de micro-ondas, telefones DECT ou outros dispositivos Wi-Fi nas proximidades.
- Se a rede sem fio não funcionar corretamente, tente uma instalação de rede com fio.
- Para conexão DLNA, clique em **Como o compartilhamento altera as configurações do firewall** na janela **Compartilhamento de mídia** do arquivo de Ajuda.

7 Especificações do produto

Alimentação e recepção

As especificações do produto estão sujeitas a alterações sem aviso prévio.

Alimentação

- Alimentação: 110 a 240 VAC, 50 a 60 Hz
- Consumo de energia em espera: < 0,15 W
- Temperatura ambiente: 5 a 40 graus Celsius

Para obter informações sobre consumo de energia, consulte as especificações do produto em www.philips.com/support.

Recepção

- Entrada de antena: coaxial 75 ohms (tipo F)
- Sistema de TV: PAL M, PAL N, NTSC M, SATVD-T, SBTVD-T
- Reprodução de vídeo: NTSC, PAL

Tela e som

Imagem/tela

- Tipo de tela: LCD Full HD W-UXGA
- Medida diagonal:
 - 81 cm / 32 polegadas
 - 102 cm / 40 polegadas
 - 117 cm / 46 polegadas
- Proporção da imagem: widescreen 16:9
- Resolução do painel: 1920 x 1080 p
- Aprimoramento de imagem: Pixel Precise HD
- Processamento a 1080 p 24 / 25 / 30 / 50 / 60 Hz
- Perfect Motion Rate:
 - Para série 6000/7000: 480 Hz PMR
 - Para série 5800: 240 Hz PMR

Imagem/tela

- HD Natural Motion
- Perfect Natural Motion
- Ambilight: Ambilight Spectra 2

Som

- Potência de saída: 20 W (RMS) @ 10% THD
- Incredible surround
- Clear Sound
- Dynamic Bass Enhancement
- Mono / Estéreo / NICAM

Resoluções de tela

Formatos de computador - HDMI (Resolução - taxa de atualização)

640 x 480 - 60 Hz
 800 x 600 - 60 Hz
 1024 x 768 - 60 Hz
 1280 x 1024 - 60 Hz
 1360 x 768 - 60 Hz
 1600 x 1200 - 60 Hz
 1920 x 1080 - 60 Hz

Formatos de computador - VGA (Resolução - taxa de atualização)

640 x 480 - 60 Hz
 800 x 600 - 60 Hz
 1024 x 768 - 60 Hz
 1280 x 1024 - 60 Hz
 1360 x 768 - 60 Hz
 1600 x 1200 - 60 Hz
 1920 x 1080 - 60 Hz

Formatos de vídeo

(Resolução - taxa de atualização)

480i - 60 Hz
 480p - 60 Hz
 576i - 50 Hz
 576p - 50 Hz
 720p - 50Hz, 60 Hz
 1080i - 50Hz, 60 Hz
 1080p - 24Hz, 25Hz, 30Hz, 50Hz, 60 Hz

Multimídia

Conexões multimídias suportadas

- USB : NTFS, FAT 16, FAT 32. Conecte somente dispositivos USB que consumam até 500 mA de energia.

- Cartão SD (Armazenamento de vídeo)
- Ethernet LAN RJ-45

Arquivos de imagem suportados

- JPEG (*.jpg)

Arquivos de áudio/vídeo suportados

Os nomes dos arquivos multimídia não podem ter mais de 128 caracteres.

File Extension	Container	Video Codec	Max. Resolution	Max. Frame Rate (fps)	Max. Bit Rate (Mbps)	Audio Codec	USB	DLNA	Online TV	Open Internet	Video Store
.avi	AVI	MPEG4 SP	640x480p	30	3	AAC	Yes	Yes	No	No	No
		MPEG4 ASP	720x576p	30	8	MP3/MPEG1 L2/AC3	Yes	Yes	No	No	No
.mkv	MKV	H.264	1920x1080p	24	20	HE-AAC, AC3, MP3, PCM	Yes	Yes	No	No	No
.asf .wmv	ASF	WMV9/MC1 SP	352x288p	15	0.384	WMA	Yes	Yes	Yes	No	Yes
		WMV9/MC1 MP	1920x1080p	25/30	20	WMA	Yes	Yes	Yes	No	Yes
		WMV9/MC1 AP	1920x1080p	24/30/60	20	WMA	Yes	Yes	Yes	No	Yes
.mp4	MP4	H.264 BP	720x576i	15/30	5	AAACHE-AAC (v1&v2)/AC3	Yes	Yes	Yes	No	Yes
		H.264 HP	720x576i	15/30	10	AAACHE-AAC (v1&v2)/AC4	Yes	Yes	Yes	No	Yes
		H.264 HP	1920x1080i	15/30	20	AAACHE-AAC (v1&v2)/AC5	Yes	Yes	Yes	No	Yes
		MPEG4 SP	640x480p	30	3	AAC	Yes	Yes	Yes	No	Yes
		MPEG4 ASP	720x576i	30	8	AAC	Yes	Yes	Yes	No	Yes

Arquivos de áudio/vídeo suportados

Os nomes dos arquivos multimídia não podem ter mais de 128 caracteres.

File Extension	Container	Video Codec	Max. Resolution	Max. Frame Rate (fps)	Max. Bit Rate (Mbps)	Audio Codec	USB	DLNA	Online TV	Open Internet	Video Store
.ts	TS	MPEG2	1920x1080p	30	20	MPEG2 L2/v1-MPEG1	Yes	Yes	No	No	No
.mpg .mpeg .vob	PS	MPEG2	1920x1080p	30	20	MPEG2 L2/ MPEG1 L2/AC3 LPCM	Yes	Yes	No	No	No
		MPEG1	352x288	30	1.5	MPEG1 L2	Yes	Yes	No	No	No

Softwares de servidores de mídia compatíveis com DLNA suportados

- Windows Media Player (para Microsoft Windows)
- Twonky Media (para Microsoft Windows e Mac OS X)
- Sony Vaio Media Server (para Microsoft Windows)
- TVersity (para Microsoft Windows)
- Nero MediaHome

- DiXiM (para Microsoft Windows XP)
- Macrovision Network Media Server (para Microsoft Windows)
- Fuppes (para Linux)
- uShare (para Linux)

Conectividade

Traseira

- **CVI:** Áudio E/D, Componente (Y Pb Pr)
- **AV IN:** Áudio E/D, Composto (CVBS)
- **SERV.U:** porta de serviço
- **AUDIO IN:** miniconector estéreo de 3,5 mm DVI/VGA

Inferior

- **Rede:** Ethernet
- **DIGITAL AUDIO OUT:** coaxial
- **HDMI 2 / 3:** HDMI
- **HDMI ARC:** canal de retorno de áudio HDMI
- **Antena:** coaxial 75 ohms
- **VGA:** entrada para PC

Lateral

- USB
- HDMI
- cartão SD

Dimensões

Nota: as dimensões e os pesos apresentam valores aproximados. O design e as especificações estão sujeitos a alterações sem aviso prévio.

Legendas para as dimensões da TV

As seguintes legendas são usadas para indicar as dimensões da TV:

() : TV de 81 cm / 32 polegadas

{ } : TV de 102 cm / 40 polegadas

[] : TV de 117 cm / 46 polegadas

Tome nota da legenda que corresponde à sua TV. Em seguida, vá para a página seguinte para visualizar as dimensões.

Use a legenda da sua TV para tomar nota das dimensões do aparelho (com e sem o suporte).

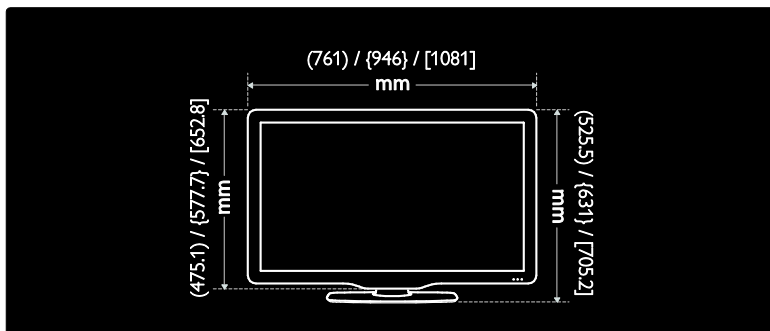

Use a legenda da sua TV para tomar nota da espessura do aparelho (com e sem o suporte).

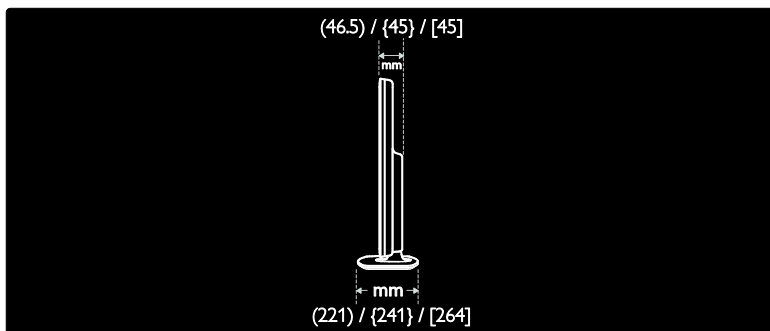

Use a legenda da sua TV para tomar nota do peso do aparelho sem o suporte.

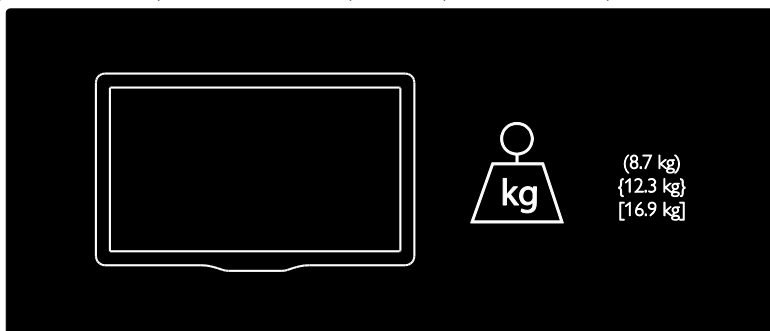

Use a legenda da sua TV para tomar nota do peso do aparelho com o suporte.

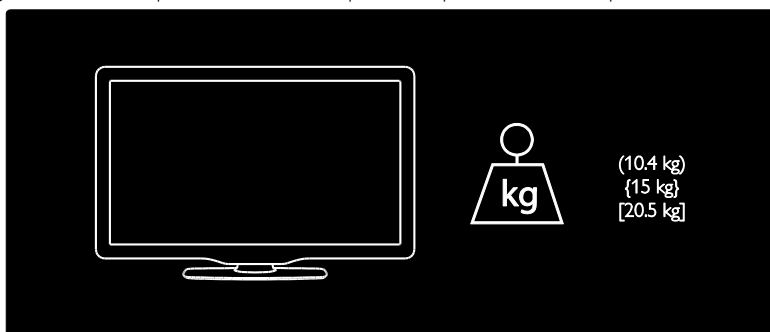

Versão da Ajuda

UMv 3139 137 04134 - 20110713

8 Index

A

- acesso universal, ativar - 32
 - acesso universal, pessoas com deficiência auditiva - 32
 - acesso universal, pessoas com deficiência visual - 33
 - ajuda, na tela - 11
 - alta definição (HD), conteúdo - 5
-

B

- bloqueio infantil - 31
-

C

- canais digitais - 39
- canais digitais, sintonia fina - 39
- canais, favoritos - 16
- canais, instalar (automático) - 39
- canais, ocultar ou exibir - 38
- canais, reinstalar - 39
- canais, renomear - 38
- canais, trocar - 16
- Cartão SD, formatar - 26
- Cartão SD, tamanho da memória - 26
- classificação etária - 31
- closed caption - 31
- computador, consulte PC - 53
- computador, reproduzir arquivos - 23
- conectar dispositivo - 44
- conectar, PC - 52
- conectar, USB - 19
- conectores - 4
- configurações de imagem - 37
- configurações de som - 37
- configurações, assistente - 37
- configurações, imagem - 37

- configurações, som - 37
 - controle remoto - 12
 - controle remoto, na tela - 34
 - controle remoto, pilhas - 13
 - controle remoto, visão geral - 12
 - controles - 12
 - cuidados - 7
-

D

- deficientes auditivos - 32
 - deficientes visuais - 33
 - definições de fábrica - 38
 - demonstração - 40
 - dimensões - 63
 - dispositivos, adicionar - 18
 - dispositivos, assistir - 19
 - DLNA - 21
-

E

- EasyLink, alto-falantes da TV - 35
 - EasyLink, ativar - 34
 - EasyLink, botão avançar do controle remoto - 34
 - EasyLink, controles - 34
 - EasyLink, recursos - 33
 - Entre em contato com a Philips - 11
 - EPG, Electronic Programme Guide (Guia Eletrônico de Programas) - 17
 - esforços visando o meio ambiente - 8
-

F

- fim do uso - 8
 - formato da imagem - 37
-

G

- Guia eletrônico de programação - 17
-

H

- HDMI - 43

HDMI ARC - 43

I

idioma de áudio - 38
idioma, menu - 40
imagem inteligente - 17
informações de contato, na Internet - 11
instalar canais (automático) - 39
instalar canais (manual) - 39

L

LAN sem fio pronta - 55
ligar - 61
ligar ou desligar a TV - 15
lista de canais - 16
lista de favoritos, adicionar - 16
local, casa ou loja - 10

M

meio ambiente, reciclagem - 8
menu inicial - 3
modo loja - 10
modo residência - 10
mouse USB - 53
multimídia - 62
multimídia, reproduzir arquivos - 19

P

papel de parede - 32
Pause TV - 28
PC, conectar - 52
PC, resoluções de imagem - 61
Pixel Plus Link - 36
posicionamento da TV - 9
posicionamento, instalação no suporte ou na parede - 9
protetor de tela - 31

R

reciclagem - 8
rede, conectar - 53
registrar o produto - 11
reinstalar a TV - 42
relógio - 30
renomear canais - 38
resolução de tela - 61

S

Scenea, ativar - 32
Scenea, consulte protetor de tela - 32
segurança - 6
silenciar alto-falantes da TV - 35
software de servidor de mídia (Mac) - 23
software de servidor de mídia (PC) - 22
software servidor de mídia - 21
software, atualização da Internet - 41
software, atualização digital - 41
software, versão - 41
som inteligente - 37
suporte de parede - 10

T

teclado USB - 53
tela - 61
timer de desligamento automático - 30
trava Kensington - 10
TV interativa digital - 28
TV online, navegar - 23

V

vídeo online, alugar - 26
volume - 12

W

Wi-Fi MediaConnect - 56

Informações Importantes

Leia antes de ligar o aparelho

1. Leia e guarde estas instruções, tome cuidado com todos os alertas.
2. Não use este aparelho próximo à água, chuva ou umidade.
3. Limpe a tela e o gabinete com um mpano de algodão ou outro material que seja extremamente macio, não utilize produtos químicos.
4. Não toque, aperte ou esfregue a superfície da tela.
5. Limpe a tela imediatamente em caso de respingos ou condensação.
6. Não bloqueie qualquer uma das aberturas de ventilação. Instale de acordo com as instruções fornecidas, deixando pelo menos 15 cm de espaço livre na parte de cima, baixo e nos lados do TV.
7. Não instale perto de qualquer fonte de calor, como aquecedores, registros de calor, fogões e quaisquer outros aparelhos (inclusive amplificadores) que produzam calor.
8. Instale o cabo de alimentação de energia de forma que ele não seja pisado ou apertado, especialmente nos plugues, nas tomadas e no ponto onde ele sai do aparelho.
9. Use somente os acessórios/suplementos especificados pelo fabricante.
10. Use somente com uma mesa, estante, rack ou carrinho que suporte o peso do aparelho. Quando for transportar o TV com um carrinho, tome cuidado evitando que o mesmo tombe.
 
11. **Inclinação/estabilidade** - Todos os televisores devem obedecer aos padrões de segurança internacionais recomendados em termos de inclinação e estabilidade do seu gabinete.
 - Não comprometa esses padrões de projeto puxando com força excessiva a parte frontal ou superior do gabinete, o que pode fazer o produto tombar.
12. Desligue o aparelho da tomada quando:
 - A. Estiver ocorrendo uma tempestade com raios.
 - B. O aparelho não for usado por um período prolongado.
13. **Danos que requerem conserto** - O aparelho deve ser reparado por pessoal de assistência técnica qualificado quando:
 - A. O cabo ou o plugue de alimentação de energia tiver sido danificado.
 - B. Algum objeto tiver caído ou líquido tiver sido derramado dentro do aparelho.
 - C. O aparelho tiver sido exposto à chuva.
 - D. O aparelho não parecer estar operando normalmente ou exibir uma perda de desempenho significativa.
 - E. O aparelho tiver sido derrubado ou seu gabinete tiver sido danificado.
 - F. Quando a luz azul, verde ou vermelha abaixo da tela estiver piscando.
14. **Montagem em parede ou no teto** - O aparelho deve ser montado em uma parede ou no teto somente de acordo com as recomendações do fabricante.
15. **Linhas de energia** - Uma antena externa deve ficar afastada de linhas de energia.
16. **Aterramento de antena externa** - Caso uma antena externa seja conectada ao receptor, assegure-se de que o sistema de antena seja aterrado, para proporcionar uma certa proteção contra surtos elétricos e cargas acumuladas de eletricidade estática.
17. **Entrada de líquidos e objetos** - Deve-se tomar cuidado para que objetos não caiam e líquidos não sejam derramados dentro do gabinete do aparelho através de suas aberturas.
18. **CUIDADO com o uso de pilhas/baterias** - Para prevenir vazamentos de pilhas/baterias, que podem resultar em lesões corporais, danos a objetos ou danos à unidade:
 - Instale todas as pilhas/baterias corretamente, com os sinais + e - , conforme indicado no controle remoto.
 - Não misture pilhas/baterias (novas com velhas, normais com alcalinas, etc.).
 - Remova as pilhas/baterias quando o controle remoto não for utilizado por um longo período de tempo.
 - AS PILHAS NÃO ESTÃO INCLUÍDAS NA GARANTIA ADICIONAL DO PRODUTO.
19. **CUIDADO! Evite o uso prolongado do aparelho com volume superior a 85 decibéis, pois isto poderá prejudicar a sua audição.**
 - A tabela abaixo lista alguns exemplos de situações e respectivos níveis de pressão sonora em decibéis.

Nível de Decibéis	Exemplo
30	Biblioteca silenciosa, sussurros leves.
40	Sala de estar, refrigerador, quarto longe de trânsito.
50	Trânsito leve, conversação normal, escritório silencioso.
60	Ar-condicionado a uma distância de 6m, máquina de costura.
70	Aspirador de pó, secador de cabelo, restaurante ruidoso.
80	Tráfego médio de cidade, coletor de lixo, alarme de despertador a uma distância de 60 cm.
OS RUÍDOS ABAIXO PODEM SER PERIGOSOS EM CASO DE EXPOSIÇÃO CONSTANTE	
90	Metró, motocicleta, tráfego de caminhão, cortador de grama.
100	Caminhão de lixo, serra elétrica, furadeira pneumática.
120	Show de banda de rock em frente às caixas acústicas, trovão.
140	Tiro de arma de fogo, avião a jato
180	Lançamento de foguete.

- Informação cedida pela Deafness Research Foundation, por cortesia.

Nota para o instalador de sistema de TV a cabo: Tenha atenção para um aterramento adequado. O cabo terra deve ser conectado ao sistema de aterramento do edifício ou residência.

Exemplo de aterramento de antena, de acordo com as Normas para Instalações Elétricas.

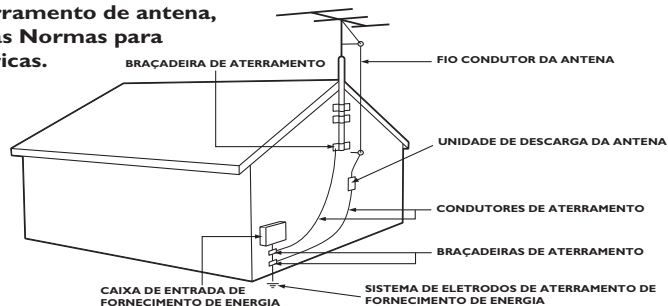

Aviso

2011 © Koninklijke Philips Electronics N.V.

Todos os direitos reservados.

As especificações estão sujeitas a alterações sem aviso prévio. As marcas comerciais são de propriedade da Koninklijke Philips Electronics N.V. ou de seus respectivos proprietários. A Philips se reserva o direito de alterar produtos a qualquer momento sem a obrigação de ajustar estoques anteriores.

O material que se encontra neste manual é considerado adequado para o uso a que se destina o sistema. Se o produto, os seus módulos individuais ou procedimentos forem utilizados para outros fins diversos dos aqui especificados, deve confirmar-se a sua validade e conformidade. A Philips garante que o material não infringe patentes dos Estados Unidos da América. Não está expressa ou implícita qualquer outra garantia.

A Philips não será responsável por erros no conteúdo deste documento nem por quaisquer problemas resultantes do conteúdo deste documento. Os erros informados à Philips serão adaptados e publicados no site de suporte da Philips logo que possível.

Características de pixels

Esta tela de cristal líquido (LCD) possui um elevado número de pixels de cor. Embora possua um nível de pixels efetivos de 99,999% ou mais, podem aparecer pontos pretos ou pontos brilhantes de luz (de cor vermelha, verde ou azul) constantemente na tela. Essa é uma propriedade estrutural do monitor (dentro dos padrões industriais comuns) e não consiste em defeito.

Termos da garantia

Os componentes não podem ser reparados pelo usuário. Não abra ou remova coberturas para o interior do produto. Reparos devem ser feitos apenas nos Centros de Serviço Philips e em oficinas de conserto autorizadas. O não cumprimento destas observações resultará na anulação de qualquer garantia, explícita ou implícita.

Qualquer operação expressamente proibida neste manual, bem como qualquer ajuste ou procedimento de montagem não recomendado ou autorizado neste manual, também anulará a garantia.

Conformidade com EMF

A Koninklijke Philips Electronics N.V. fabrica e vende muitos produtos destinados aos consumidores e que, como qualquer aparelho eletrônico, em geral têm a capacidade de emitir e receber sinais eletromagnéticos.

Um dos princípios de negócios mais importantes da Philips é tomar todas as medidas de segurança e saúde necessárias para nossos produtos, de forma a atender a todas as exigências legais aplicáveis e a permanecer dentro dos padrões de EMF aplicáveis ao fabricar os produtos.

A Philips está empenhada em desenvolver, produzir e comercializar produtos que não causem efeitos adversos à saúde. A Philips confirma que, se seus produtos forem manipulados corretamente para o uso a que foram planejados, poderão ser utilizados com segurança de acordo com as evidências científicas atualmente disponíveis.

A Philips tem um papel ativo no desenvolvimento de padrões internacionais de segurança e de EMF, possibilitando a antecipação de desenvolvimentos adicionais em termos de padronização para integração precoce em seus produtos.

Software de fonte aberta

Por meio deste documento, a Philips Electronics Singapore Pte Ltd dispõe-se a entregar, mediante solicitação, uma cópia completa do código de fonte correspondente aos pacotes de software de fonte aberta protegidos por direitos autorais usados neste produto, desde que conste tal oferecimento em suas licenças. Esse procedimento será realizado em até três anos após a aquisição do produto para qualquer pessoa de posse dessas informações. Para obter o código de fonte, envie um email para open.source@philips.com. Se preferir não entrar em contato por email ou caso não receba a confirmação do recebimento em até uma semana após o envio do email, escreva em inglês para "Open Source Team, Philips Intellectual Property & Standards, P.O. Box 220, 5600 AE Eindhoven, The Netherlands". Caso não receba a confirmação da sua carta no tempo apropriado, envie um email para o endereço acima. Os textos das licenças e as declarações de software de fonte aberta usado neste produto estão incluídos em um folheto separado.

Descarte do produto e de pilhas antigas



Seu produto foi projetado e fabricado com materiais e componentes de alta qualidade, que podem ser reciclados e reutilizados.

Baterias e Pilhas



ADVERTÊNCIA: Cuidados com a utilização e descarte de pilhas e baterias.

- Não descarte as pilhas e baterias ao lixo doméstico.
- O descarte inadequado de pilhas e baterias pode representar riscos ao meio ambiente e a saúde humana.
- Para contribuir com a qualidade ambiental e com sua saúde, a Philips receberá pilhas e baterias fornecidas com seus produtos após seu fim de vida. A Philips dispõe de pontos de coleta em Assistências Técnicas que auxiliarão
- Para evitar o vazamento de pilhas ou baterias, o que pode resultar em danos à saúde, ambientais e ao produto, recomendamos que: (i) Em caso de aparelhos com pilhas removíveis, retire-as quando não estiver em uso por um longo período, (ii) Não misture pilhas (antigas com novas ou de zinco-carbono com alcalinas, etc.) (iii) Não exponha o produto com pilhas/baterias em seu interior em seu interior a altas temperaturas.
- Em caso de aparelhos com pilhas não removíveis, promover o encaminhamento à assistência técnica Philips.
- Pilhas e baterias usadas ou inservíveis recebidas pela Philips serão encaminhadas à destinação ambientalmente correta.
- Em caso de dúvida ou consulta, favor ligar para 0800 701 0203 Brasil ou 212 1 0203 Grande São Paulo ou acessar o site <http://www.philips.com.br>

Responsabilidade Social

A Philips do Brasil Ltda. é uma empresa socialmente responsável, preocupada com a valorização dos seus recursos humanos internos, com o relacionamento correto e justo com a comunidade, com o meio ambiente, com o ambiente de trabalho e com o compromisso de cumprimento das leis.

Dúvidas

Em caso de dúvida ou consulta, favor ligar para a linha verde (0+xx+92) 3652-2525. A Philips do Brasil Ltda. e o Meio Ambiente agradecem sua colaboração.

Copyright

Windows Media é uma marca registrada ou uma marca comercial da Microsoft Corporation nos Estados Unidos e/ou outros países.



Fabricado sob licença da Dolby Laboratories. Dolby e o símbolo de "D Duplo" são marcas comerciais da Dolby Laboratories.



DLNA® o logotipo DLNA e DLNA CERTIFIED® são marcas comerciais, marcas de serviço ou marcas de certificação da Digital Living Network Alliance.



HDMI, o logotipo HDMI e High-Definition Multimedia Interface são marcas comerciais ou marcas registradas da HDMI licensing LLC nos Estados Unidos e em outros países.



® Kensington e Micro Saver são marcas registradas norte-americanas da ACCO World Corporation com registros publicados e requerimentos pendentes em outros países do mundo.



A marca e o logotipo DTV são marcas registradas da Pontifícia Universidade Católica do Rio de Janeiro (PUC-Rio) e da Universidade Federal da Paraíba (UFPB).



O Logotipo SDHC é uma marca comercial da SD-3C, LLC.

Todas as outras marcas comerciais registradas e não registradas são de propriedade dos respectivos proprietários.

LISTA DE SERVIÇO AUTORIZADO - BRASIL

ACRE		FOZ DO IGUAÇU	45-35234115	PRESIDENTE PRUDENTE	18-39161028
RIO BRANCO	68-32217642	LONDRINA	43-33210077	RIBEIRAO PRETO	16-36368156
ALAGOAS		MARINGÁ	44-32264620	RIBEIRAO PRETO	16-39049908
MAÇEIO	82-32417237	PONTA GROSSA	42-30275061	SANTOS	13-32272947
AMAPA		RIO NEGRO	47-36450251	SAO CARLOS	16-33614913
MACAPÁ	96-32175934	PERNAMBUCO		SAO JOSE DO RIO PRETO	17-32325680
AMAZONAS		CAMARAGIBE	81-34581246	SAO JOSE DOS CAMPOS	12-39239508
MANAUS	92-36633366	GARANHUNS	87-37610085	SAO PAULO	11-56676090
BAHIA		RECIFE	81-32313399	SAO PAULO	11-32223111
FEIRA DE SANTANA	75-32232882	RECIFE	81-32286123	SAO PAULO	11-38457575
ILHEUS	73-32315995	PIAUI		SAO PAULO	11-22966122
IRECE	74-36410202	TERESINA	86-32230825	SOROCABA	15-32241170
JACOBINA	74-36211323	RIO DE JANEIRO		TAUBATE	12-36219080
JEQUIE	73-35254141	CABO FRIO	22-26451819	TUPA	14-34962596
JUAZEIRO	74-36116456	CAMPOS DOS GOYTACAZES	22-27221499	SERGIPE	
LAURO DE FREITAS	71-33784021	ITAPERUNA	22-38236825	ARACAJU	79-32176080
SALVADOR	71-32473659	MACAÉ	22-27591358	TOCANTINS	
SALVADOR	71-32072070	MAGE	21-26333342	PALMAS	63-32175628
SANTO ANTONIO DE JESUS	75-36314470	NITEROI	21-26220157		
TEIXEIRA DE FREITAS	73-30111600	PETROPOLIS	24-22454997		
CEARÁ		RESENDE	24-33550101		
FORTALEZA	85-40088555	RIO DE JANEIRO	21-25096851		
JUAZEIRO DO NORTE	88-35871973	RIO DE JANEIRO	21-24315759		
DISTRITO FEDERAL		RIO GRANDE DO NORTE			
BRASILIA	61-33549615	NATAL	84-32231249		
BRASILIA	61-34451991	NATAL	84-32132345		
ESPIRITO SANTO		RIO GRANDE DO SUL			
COLATINA	27-37222288	CANELA	54-32821551		
VITORIA	27-32233899	FARROUPILHA	54-32683603		
GOIÁS		IJUI	55-33327766		
GOIANIA	62-32292908	NOVO HAMBURGO	51-35623191		
GOIANIA	62-32510933	PASSO FUNDO	54-33111104		
ITUMBIARA	64-34310837	PELOTAS	53-32223633		
MARANHÃO		PORTO ALEGRE	51-33256653		
IMPERATRIZ	99-35232906	PORTO ALEGRE	51-32289834		
SAO LUIS	98-32323236	SANTA CRUZ DO SUL	51-37153048		
MATO GROSSO		SANTA MARIA	55-30282235		
CUIABA	65-33176464	RONDÔNIA			
RONDONOPOLIS	66-34233888	PORTO VELHO	69-32273377		
MATO GROSSO DO SUL		RORAIMA			
CAMPO GRANDE	67-33831540	BOA VISTA	95-32249605		
CAMPO GRANDE	67-33213898	SANTA CATARINA			
MINAS GERAIS		BLUMENAU	47-33233907		
ARAXÁ	34-36611132	CHAPECO	49-33221144		
BELO HORIZONTE	31-32254066	CRICIUMA	48-21015555		
CONTAGEM	31-33912994	FLORIANOPOLIS	48-32049700		
DIVINOPOLIS	37-32212353	ITAJAI	47-33444777		
GOVERNADOR VALADARES	33-32716650	JARAGUA DO SUL	47-33722050		
JUIZ DE FORA	32-32151514	JOACABA	49-35220418		
MONTES CLAROS	38-32218925	JOINVILLE	47-34331146		
MURIAE	32-37224334	LAGES	49-32244414		
POCOS DE CALDAS	35-37224448	LAGUNA	48-36443153		
POUSO ALEGRE	35-34212120	RIO DO SUL	47-35211920		
SAO JOAO DEL REI	32-33718306	SÃO PAULO			
SETE LAGOAS	31-37718570	AMERICANA	19-34062914		
TEOFILO OTONI	33-35225831	ARARAQUARA	16-33368710		
UBA	32-35323626	ATIBAIA	11-44118145		
UBERABA	34-33332520	AVARE	14-37322142		
UBERLANDIA	34-32123636	BARRETOS	17-33222742		
PARÁ		BAURU	14-31049551		
ANANINDEUA	91-32354831	BIRIGUI	18-36424011		
BELEM	91-32421090	BOTUCATU	14-38821081		
BELEM	91-32542424	CAMPINAS	19-37372500		
PARAIBA		CRUZEIRO	12-31433859		
CAMPINA GRANDE	83-33212128	FRANCA	16-37223898		
JOAO PESSOA	83-32469689	GUARULHOS	11-24341153		
PARANÁ		INDAIATUBA	19-38753831		
CASCAVEL	45-32254005	ITU	11-40230188		
CURITIBA	41-33334764	JALES	17-36324479		
CURITIBA	41-32648791	JAU	14-36222117		
		JUNDIAI	11-45862182		
		LEME	19-35719528		
		OSASCO	11-36837343		
		OURINHOS	14-33225457		
		PIRACICABA	19-34340454		
		PORTO FERREIRA	19-35851891		

CERTIFICADO DE GARANTIA NO BRASIL

Este aparelho é garantido pela Philips do Brasil Ltda., por um período superior ao estabelecido por lei. Porém, para que a garantia tenha validade, é imprescindível que, além deste certificado, seja apresentada a nota fiscal de compra do produto.

A Philips do Brasil Ltda. assegura ao proprietário consumidor deste aparelho a garantia de 365 dias (90 dias legal, mais 275 adicional) contados a partir da data de entrega do produto, conforme expresso na nota fiscal de compra, que passa a fazer parte deste certificado.

Esta garantia perderá sua validade se:

- O defeito apresentado for ocasionado pelo uso indevido ou em desacordo com o seu manual de instruções.
- O produto for alterado, violado ou consertado por pessoa não autorizada pela Philips.
- O produto for ligado a fonte de energia (rede elétrica, pilhas, bateria, etc.) de características diferentes das recomendadas no manual de instruções e/ou no produto.
- O número de série que identifica o produto estiver de alguma forma adulterado ou rasurado.

Estão excluídos desta garantia defeitos decorrentes do descumprimento do manual de instruções do produto, de casos fortuitos ou de força maior; bem como aqueles causados por agentes da natureza e acidentes. Excluem-se igualmente desta garantia defeitos decorrentes do uso dos produtos em serviços não doméstico/residencial regular ou em desacordo com o uso recomendado.

ESTÃO EXCLUÍDAS DA GARANTIA ADICIONAL AS PILHAS OU BATERIAS FORNECIDAS JUNTO COM O CONTROLE REMOTO.

Nos municípios onde não exista assistência técnica autorizada Philips, as despesas de transporte do aparelho e/ou do técnico autorizado correm por conta do consumidor requerente do serviço. A garantia não será válida se o produto necessitar de modificações ou adaptações para habilitá-lo a operar em qualquer outro país que não aquele para o qual foi designado, fabricado, aprovado e/ou autorizado, ou ter sofrido qualquer dano decorrente deste tipo de modificação.

Philips do Brasil Ltda.

No Brasil, para informações adicionais sobre o produto, entre em contato com o CIC Centro de Informações ao Consumidor através dos telefones (11) 2121-0203 (Grande São Paulo) e 0800-701-0245 (demais regiões e estados).

Horário de atendimento: de segunda a sexta-feira, das 8h às 20h e sábados das 8h às 13h.

Visite também nossa página de suporte ao consumidor no website

www.philips.com.br/suporte, onde está disponível a lista completa e atualizada das assistências técnicas autorizadas Philips.

***Para atendimento fora do Brasil, contate a Philips local ou a: Philips Consumer Service
Beukenlaan 2 - 5651 CD Eindhoven The Netherlands***

