

Register your product and get support at

www.philips.com/welcome



SV BRUKSANVISNING

PHILIPS



Country	Number	Tariff
Austria	0810 000205	€0.07/min
Belgium	078250145	€0.06/min
Bulgaria	+3592 489 99 96	local
Croatia	01 3033 754	local
Czech Rep	800142840	free
Denmark	3525 8759	local
Finland	09 2311 3415	local
France	0821 611655	€0.09/min
Germany	01803 386 852	€0.09/min
Greece	0 0800 3122 1280	free
Hungary	0680018189	free
Ireland	01 601 1777	local
Italy	840320086	€0.08/min
Luxembourg	40 6661 5644	local
Netherlands	0900 8407	€0.10/min
Norway	2270 8111	local
Poland	0223491504	local
Portugal	2 1359 1442	local
Romania	1-203-2060	local
Russia	(495) 961-1111	local
Serbia	+381 114 440 841	local
Slovakia	0800 004537	free
Slovenia	01 280 95 22	local
Spain	902 888 784	€0.10/min
Sweden	08 5792 9100	local
Switzerland	0844 800 544	local
Turkey	0800 261 3302	local
UK	0870 900 9070	local
Ukraine	044 254 2392	local

This information is correct at the time of press. For updated contact information, refer to www.philips.com/support.

Innehållsförteckning

1.	Viktigt!	3
1.1	Säkerhet.	3
1.2	Vård av bildskärmen	4
1.3	Miljövård	4

2.	Din tv.	5
2.1	Översikt.	5

3.	Komma igång	7
3.1	Placera tv:n	7
3.2	Väggmontering av tv:n.	7
3.3	Ansluta antennkabeln.	9
3.4	Ansluta nätsladden	9
3.5	Hantera kablar och sladdar.	10
3.6	Sätta batterier i fjärrkontrollen.	10
3.7	Slå på tv:n	10
3.8	Förstagångsinstallation.	10

4.	Använda tv:n	11
4.1	Slå på eller stänga av eller använda vänteläget	11
4.2	Titta på tv	11
4.3	Titta med anslutna enheter.	12
4.4	Använda text-tv.	12

5.	Fler funktioner i din tv	13
5.1	Översikt över fjärrkontrollen.	13
5.2	Använda tv-menyerna	14
5.3	Justera bildinställningar	14
5.4	Justera ljudinställningar	15
5.5	Använda funktioner	15

6.	Installera kanaler	16
6.1	Installera kanaler automatiskt.	16
6.2	Spara kanaler manuellt	17

7.	Ansluta enheter	18
7.1	Anslutningar – översikt.	18
7.2	Välja anslutningskvalitet.	19
7.3	Ansluta enheter.	21

8.	Tekniska specifikationer.	24
----	-----------------------------------	----

9.	Felsökning	25
9.1	Allmänt	25
9.2	Bildproblem.	25
9.3	Ljudproblem	26
9.4	Problem med HDMI-anslutning	26
9.5	Problem med datoranslutning	26
9.6	Kontakta oss	26

10.	Register	27
-----	--------------------	----

2008 © Koninklijke Philips Electronics N.V. Alla rättigheter förbehålls. Specifikationerna kan ändras utan föregående meddelande. Varumärkena tillhör Koninklijke Philips Electronics N.V. eller respektive ägare.

Philips förbehåller sig rätten att när som helst ändra produkter utan att tidigare material behöver justeras.

Innehållet i den här användarhandboken anses lämpligt för avsedd användning av systemet. Om produkten eller dess enskilda moduler eller procedurer används i andra syften än vad som anges här måste giltighet och lämplighet för dessa kontrolleras. Philips garanterar att själva innehållet inte bryter mot något amerikanskt patent. Annan garanti är varken uttryckt eller implikerad.

Garanti

Inga komponenter får repareras av användaren. Skydd som täcker produktens insida får inte öppnas eller avlägsnas. Reparationer får endast utföras av Philips-personal eller officiella reparationsverkstäder. Om detta inte följs upphör all garanti att gälla, såväl uttryckt som underförstådd. Garantin upphör att gälla vid användning som förbjuds enligt den här användarhandboken, eller vid ändringar eller monteringsprocedurer som inte rekommenderas eller godkänns enligt den här användarhandboken.

Pixelegenskaper

Den här LCD-tv:n har ett högt antal färgpixlar. Trots att produkten har 99,999 % eller fler fungerande pixlar kan det förekomma punkter som är ständigt svarta eller som lyser i rött, grönt eller blått på skärmen. Detta är en strukturegenskap för skärmen (enligt vanlig branschstandard) och är inte något tekniskt fel.

Programvara med öppen källkod

Den här tv:n innehåller programvara med öppen källkod. Philips erbjuder härmed att, på begäran, tillhandahålla eller göra tillgänglig en komplett maskinläsbar kopia av motsvarande källkod på ett medium som vanligen används för programutbyte till en kostnad som inte överstiger summan för utförande av källdistribution.

Detta erbjudande är giltigt i 3 år från och med produktens inköpsdatum. Skriv till följande adress för att få källkoden:

Philips Innovative Applications N.V.
Ass. to the Development Manager
Pathoekeweg 11
B-8000 Brügge
Belgien

Uppfyllelse av EMF-standard

Koninklijke Philips Electronics N.V. tillverkar och säljer många produkter riktade till konsumenter, som liksom andra elektroniska apparater i allmänhet kan sända och ta emot elektromagnetiska signaler.

En av Philips viktigaste affärsprinciper är att vidta alla nödvändiga hälso- och säkerhetsåtgärder för våra produkter; att uppfylla alla tillämpliga rättsliga krav och hålla oss inom de EMF-standarder som är tillämpliga när produkten tillverkas.

Philips arbetar för att utveckla, tillverka och marknadsföra produkter som inte orsakar hälsorisker.

Philips bekräftar att produkterna, om de hanteras korrekt och i avsett syfte, är säkra att använda enligt aktuella vetenskapliga belägg.

Philips spelar en aktiv roll i utvecklingen av internationella EMF-och säkerhetsstandarder, vilket gör det möjligt för Philips att förutse utvecklingen på standardiseringsområdet och tidigt integrera nya standarder i våra produkter.

Nätsäkring (endast inom Storbritannien)

Den här TV:n har en godkänd giuten kontakt. Om nätsäkringens behövs bytas ut ska den ersättas med en säkring med samma **spänning som indikeras** på kontakten (till exempel 10 A).

1. Ta bort säkringens skydd och säkringen.
2. Den nya säkringen måste uppfylla BS 1362 och vara ASTA-godkänd. Om du tappar bort säkringen kontaktar du din återförsäljare för att bekräfta rätt sort.
3. Sätt tillbaka säkringens skydd.

För att uppfylla EMC-direktivet får produktens nätkontakt inte skiljas från nätsladden.

Copyright



VESA, FDMI och VESA Mounting Compliant-logotypen är varumärken som tillhör Video Electronics Standards Association.

® Kensington och Micro Saver är varumärken som registrerats i USA och tillhör ACCO World Corporation med utfärdade registreringar och pågående ansökningar i andra länder runt om i världen. Alla andra registrerade och oregistrerade varumärken tillhör respektive ägare.

1. Viktigt!

Vi gratulerar till ditt köp och hälsar dig välkommen till Philips!

Läs den här bruksanvisningen innan du börjar använda produkten.

Läs det här avsnittet noggrant och följ säkerhetsanvisningarna samt anvisningarna om hur du tar hand om produkten. Produktgarantier gäller inte för skada som orsakats av att anvisningarna inte har följts.

Du får tillgång till full produktsupport genom att registrera produkten på www.philips.com/welcome.

Modell- och serienumret finns på tv:n baksida samt på förpackningen.

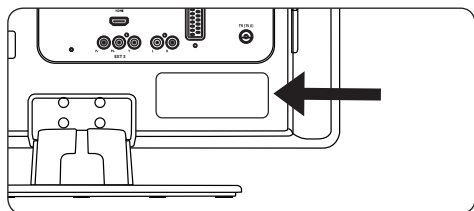

1.1 Säkerhet

- För att eliminera risk för eldsvåda eller el-stötar ska du undvika att placera tv:n, fjärrkontrollen eller fjärrkontrollens batterier i närheten av öppna lågor (t.ex. tända ljus) och andra värmekällor, inklusive direkt solljus.
- Placera inte tv:n i ett trångt utrymme, t.ex. i en bokhylla. Lämna ett utrymme på minst 10 cm runt hela tv:n för att sörja för god ventilation. Se till att luftflödet inte hindras.
- Om tv:n placeras på en plan, fast yta ska endast den medföljande ställningen användas. Ändra inte tv:ns position om ställningen inte är ordentligt fastskruvad vid tv:n.
- Vägghmontering av tv:n bör endast utföras av kvalificerad personal. Tv:n får endast monteras på ett lämpligt väggfäste och på en vägg som säkert kan bära upp tv:ns vikt. Felaktig väggmontering kan leda till allvarlig personskada eller andra skador. Försök inte utföra väggmontering på egen hand.
- Om tv:n är monterad på ett svängbart stativ eller svängbar arm ska du se till att nätkabeln inte utsätts för belastning när tv:n svängs. Nätsladden får inte utsättas för påfrestningar. Detta kan orsaka ljusbågar eller eldsvåda.
- Dra ut nätsladden och antensladden från tv:n före åskväder. Om nätsladden utsätts för påfrestningar kan anslutningar lossna och orsaka ljusbågar eller eldsvåda. Före åskväder ska du dra ut tv:ns nätsladd och antensladd ur respektive vägguttag. Vid åskväder ska du inte vidröra någon del av tv:n, nätsladden eller antensladden.
- Se till att nätsladden ligger lätt åtkomlig, så att det är lätt att dra ut den ur vägguttaget.
- Bestående hörselskador kan uppstå om du använder hörlurar eller öronmusslor vid hög volym. Hög volym kan kännas normalt när man lyssnar länge, men hörselskador kan uppstå. För att skydda din hörsel bör du använda hörlurar eller öronmusslor vid hög volym endast under begränsad tid.
- Om du har transporterat tv:n vid låg temperatur (under 5°C) ska du öppna förpackningen och vänta tills tv:n har samma temperatur som luften i rummet innan du fortsätter att packa upp tv:n.
- För att undvika kortslutning ska du se till att tv:n, fjärrkontrollen och fjärrkontrollens batterier inte utsätts för regn eller vatten.
- Placera inte kärl med vatten eller andra vätskor ovanpå eller i närheten av tv:n. Om vätskor spills ut på tv:n kan det orsaka elstötar. Använd inte tv:n om vätska har spillts på den. Dra omedelbart ut strömsladden ur nätuttaget och låt en kvalificerad tekniker undersöka tv:n.
- För inte in främmande föremål genom ventilationsspringan. Detta kan skada tv:n.

- När du drar ut nätsladden ur vägguttaget ska du tänka på följande:
 - Stäng av tv:n först.
 - Dra ut nätsladden ur vägguttaget.

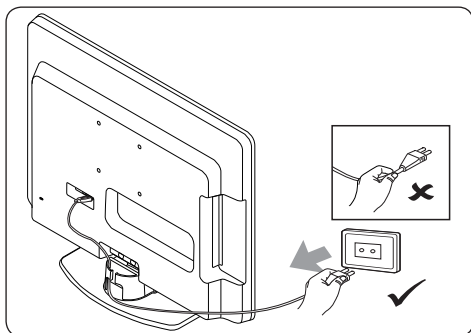

- Dra ut nätsladden ur nätingången på baksidan av tv:n. Dra alltid i själva stickkontakten. Dra inte i nätsladden.

1.2 Vård av bildskärmen

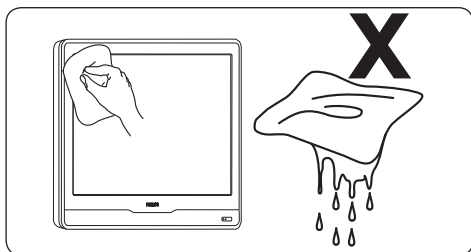

- Stäng av tv:n och dra ur nätsladden innan du rengör skärmen. Torka av skärmen med en mjuk, torr trasa. Använd inte rengöringsmedel som t.ex. hushållsrengöringsmedel, eftersom dessa kan skada skärmen.
- Torka av vattendroppar så fort som möjligt för att undvika deformationer eller färgförändringar.
- Vidrör, tryck, gnugga eller slå inte på skärmen med hårda föremål, eftersom det kan skada skärmen permanent.
- Stillbilder som ligger kvar på skärmen under långre tid ska undvikas i största möjliga

utsträckning. Det kan till exempel röra sig om skärmmenyer, text-tv-sidor, svarta fält eller aktietickers. Om det inte går att undvika orörliga bilder bör du minska skärmens kontrast och ljusstyrka för att förhindra skada på skärmen.

1.3 Miljövård

Återvinn förpackningen

Förpackningen till denna tv-apparat är avsedd att återvinnas. Kontakta de lokala myndigheterna för information om förpackningsåtervinning.

Kassering av din gamla produkt



Din produkt är tillverkad av högkvalitativa material och delar som kan återvinnas och återanvändas. Symbolen med en överkryssad soptunna som kan finnas på produkten innebär att produkten omfattas av EU-direktiv 2002/96/EC:

Produkten får inte slängas som hushållsavfall. Fråga återförsäljaren om hur produkten kan kasseras på ett säkert sätt. Felaktig produktkassering orsakar skada både på miljön och på människors hälsa.

Kassering av batterier

De medföljande batterierna innehåller inte kvicksilver eller kadmium. Avfallshandla de medföljande batterierna och alla andra uttjänta batterier i enlighet med de lokala bestämmelserna.

Strömförbrukning

Denna tv-apparat har en minimal energiförbrukning i vänteläge för att minimera belastningen på miljön. Energiförbrukning i aktivt läge anges på tv:ns baksida.

Ytterligare produktspecifikationer finns i produktbladet på www.philips.com/support.

2. Din tv

I det här avsnittet får du en översikt över tv:ns knappar och funktioner.

2.1 Översikt

Knappar på sidan

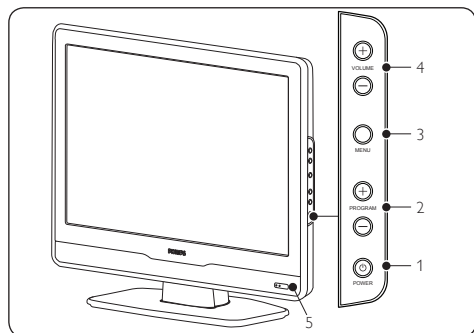

1. **POWER**
2. **PROGRAM +/-**
3. **MENU**
4. **VOLUME +/-**
5. Strömindikator/Fjärrkontrollssensor

Kontakter på sidan

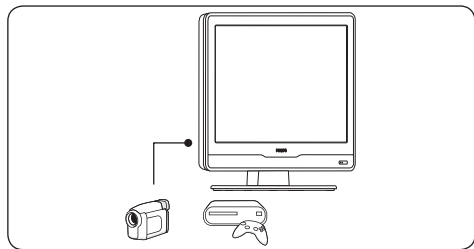

Kontakterna på sidan av tv:n används för att ansluta mobila enheter, t.ex. HD-videokameror eller spelkonsoler. Du kan även ansluta hörlurar.

Kontakter på baksidan.

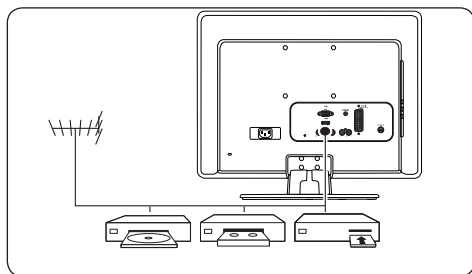

Kontakterna på baksidan av tv:n används för antennanslutning och permanenta anslutningar, t.ex. HD-diskspelare, dvd-spelare eller video.

Obs! Läs mer om anslutningar i *Avsnitt 7 Ansluta enheter.*

Fjärrkontroll

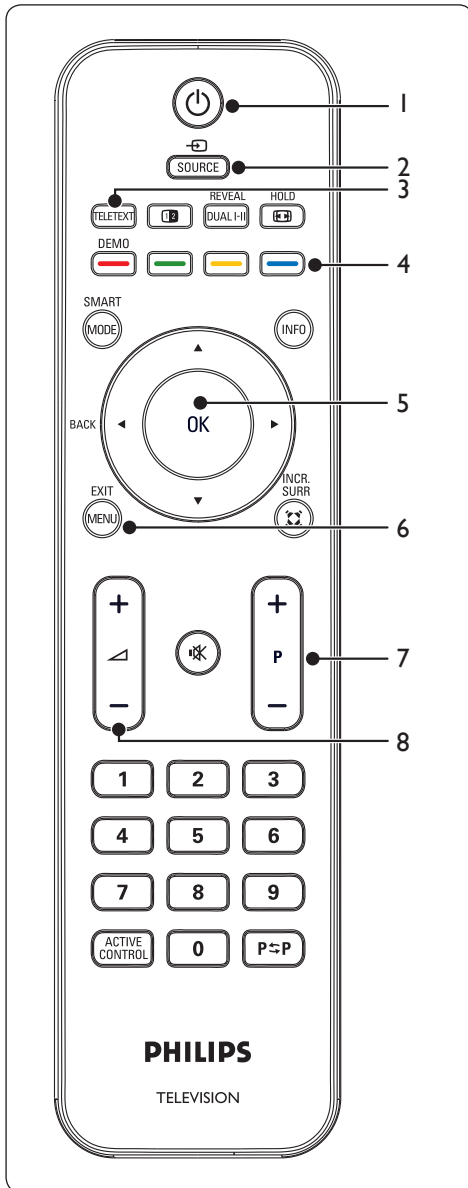

1. Av/På
2. **SOURCE**
3. **TELETEXT**
4. Färgknappar
Från vänster: röd, grön, gul, blå
5. **◀, ▶, ▲, ▼, OK**
Knappar för navigering och markörstyrning
6. **MENU**
7. **P +/-**
Program/kanal upp/ned
8. **◀ +/-**
Volym upp/ned

Mer information om fjärrkontrollen finns i
Avsnitt 5.1 Översikt över fjärrkontrollen.

3. Komma igång

I det här avsnittet går vi igenom hur du ska placera och installera tv:n och kompletterar informationen i *Snabbstartsguiden*.

Obs! Läs i *Snabbstartsguiden* om hur man monterar tv:n på en ställning.

3.1 Placera tv:n

Du ska läsa och förstå säkerhetsinstruktionerna i *avsnitt 1.1*. Tänk dessutom på följande innan du placerar din tv:

- Det bästa avståndet för att titta på tv är tre gånger skärmens storlek.
- Placera tv:n så att ljus inte faller på skärmen.
- Anslut externa enheter innan du placerar tv:n permanent.
- Din tv är utrustad med ett Kensington-säkerhetshål på baksidan. Om du ansluter ett Kensington-lås (ingår ej) i stödförebyggande syfte ska du placera tv:n i närheten av ett större, tyngre föremål (t.ex. ett bord), vid vilket det är lätt att låsa fast tv:n.

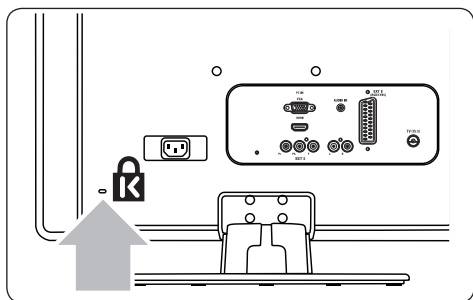

3.2 Vägghäggmontering av tv:n

⚠ VARNING: Vägghäggmontering av tv:n bör endast utföras av kvalificerade installatörer. Koninklijke Philips Electronics N.V. påtar sig inget ansvar för felaktig montering eller montering som resulterar i olyckor eller skador.

Steg 1 Köp ett VESA-kompatibelt väggfäste

Beroende på din tv:s storlek ska du köpa ett av följande väggfästen:

Skärmstorlek (tum/cm)	Typ av VESA-kompatibelt väggfäste (millimeter)	Särskilda anvisningar
22"/55.9cm	Fast 100 x 100	Inga
19"/48.4cm	Fast 100 x 100	Inga

Steg 2 Ta bort tv-stativet

Obs! Om tv:n inte har ett monterat benstativ går du vidare till *Steg 3*
Anslut kablar.

1. Lägg försiktigt tv:n med skärmen nedåt på en platt, stabil yta som är täckt med mjukt tyg. Tyget ska vara så tjockt att det skyddar skärmen.

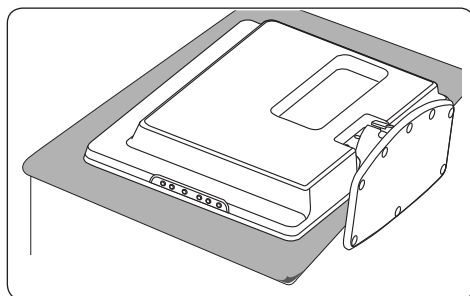

2. Skruva loss bultarna som håller samman tv:n och stativet med hjälp av en stjärnskruvmejsel (ingår ej). (19-tumsmodellen har fyra bultar, 22-tumsmodellen har tre bultar).

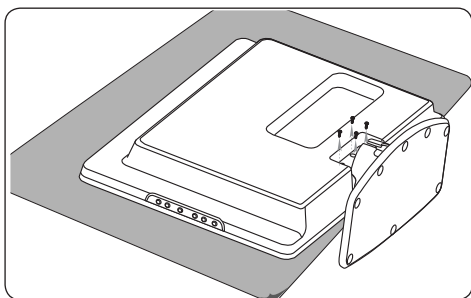

3. Dra bort stativet från tv:ns undersida med ett fast grepp. Spara stativet och bultarna om du skulle behöva skruva på stativet i framtiden.

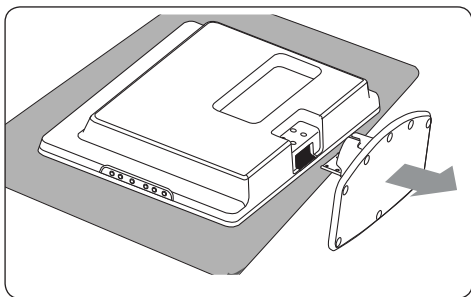

Steg 3 Anslut kablar

Anslut antennkabeln, nätsladden och alla andra enheter till kontakterna på tv:ns baksida enligt instruktionerna i följande avsnitt.

Steg 4

Sätt fast det VESA-kompatibla väggfästet på tv:n

⚠ VARNING: Använd endast de bultarna (M4 för alla modeller) och distanserna (4 cm)

när du fäster det VESA-kompatibla väggfästet på tv:n. De bultarna är anpassade efter tv:ns vikt. De distanserna är framtagna för att underlätta kabelhanteringen.

ⓘ Obs! Beroende på vilket VESA-kompatibelt väggfäste du använder kan du behöva skilja monteringsplattan från väggfästet för att underlätta monteringen. Läs instruktionerna som medföljer ditt VESA-kompatibla väggfäste.

1. Leta reda på de fyra fästpunkterna på baksidan av tv:n.

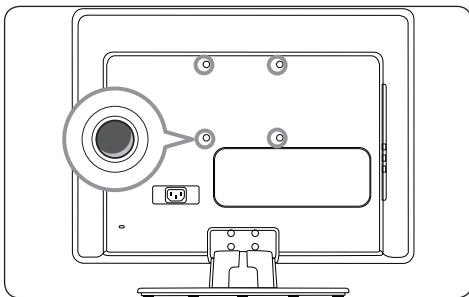

2. Passa in monteringsplattan/väggfästet mot de fyra fästpunkterna, och placera de distanserna mellan monteringsplattan/väggfästet och fästpunkterna.
3. För in de bultarna genom monteringsplattan/väggfästet och distanserna, och dra åt bultarna ordentligt i fästpunkterna med hjälp av en skiftnyckel.

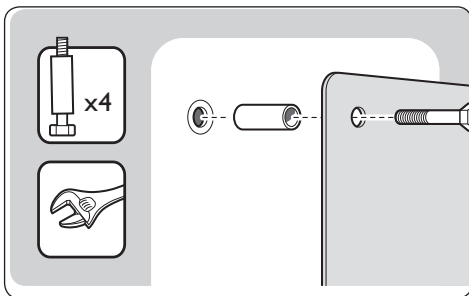

4. Fortsätt monteringen enligt instruktionerna som medföljer det VESA-kompatibla väggfästet.

3.3 Ansluta antennkabeln.

1. Leta reda på anslutningen **TV ANTENNA** på baksidan av tv:n.
2. Anslut den ena änden av antensladden (medföljer ej) till anslutningen **TV ANTENNA**. Använd en adapter om antensladden inte passar.

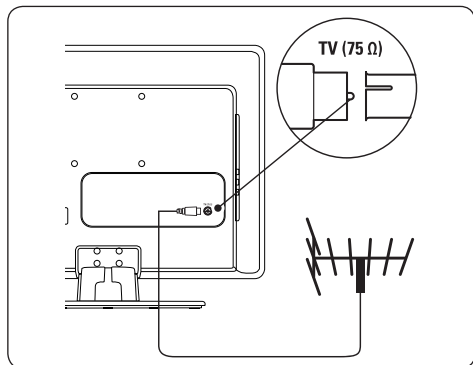

3. Anslut den andra änden av antensladden till antennuttaget i väggen, och se till att kontakterna sitter ordentligt i sladdens båda ändar.

3.4 Ansluta nätsladden

⚠ VARNING: Försäkra dig om att nätspänningen stämmer överens med spänningen som står angiven på tv:ns baksida. Sätt inte i nätsladden i nätuttaget om spänningen inte stämmer.

Ansluta till nätet

⚠ Obs!

Nätkontaktens placering varierar från modell till modell.

1. Leta reda på nätanslutningen **AC IN** på baksidan eller undersidan av tv:n.

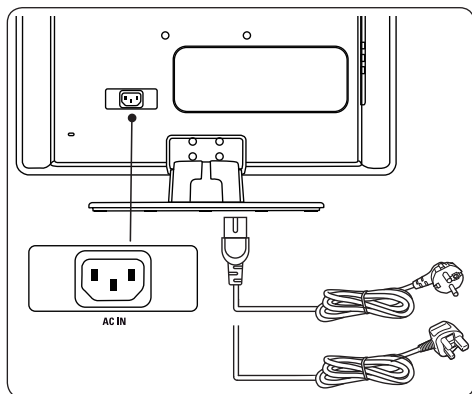

2. Anslut nätsladden till nätanslutningen **AC IN**.
3. Anslut nätsladden till vägguttaget, och se till att kontakterna sitter ordentligt i sladdens båda ändar.

3.5 Hantera kablar och sladdar

Låt nätsladden, antensladden och alla andra kablar och sladdar till andra enheter löpa genom sladdhållaren (1) på baksidan av tv:n.

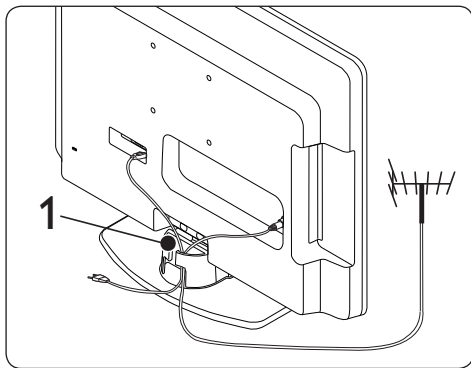

3.6 Sätta batterier i fjärrkontrollen

1. Öppna batteriluckan på baksidan av fjärrkontrollen genom att skjuta den enligt bilden.

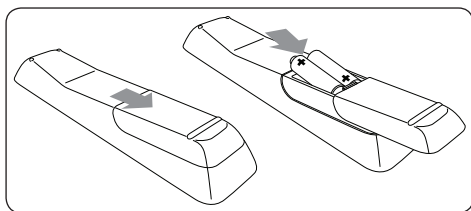

2. Sätt i de två batterierna (typ AAA-LR03). Kontrollera att batteriernas poler (+) och (-) överensstämmer med markeringarna inuti fjärrkontrollen.
3. Skjut tillbaka luckan på dess plats.

Obs! Ta ur batterierna om du inte ska använda fjärrkontrollen under en längre tid.

3.7 Slå på tv:n

Första gången du slår på tv:n ska du kontrollera att nätsladden är rätt ansluten. Tryck sedan på **POWER**-knappen på sidan av tv:n.

Obs! På vissa tv-modeller måste man trycka in **POWER**-knappen och hålla den intryckt under flera sekunder. Det kan ta upp till 15 sekunder innan tv:n startar.

3.8 Förstagångsinstallation

När du sätter på tv:n första gången ombeds du välja **Land** och **Menyspråk**.

Om menyn inte visas trycker du på **MENU** på fjärrkontrollen för att få fram den.

1. Tryck på **▲** och **▼** på fjärrkontrollen för att välja land, och tryck på **OK** för att bekräfta valet.
2. Tryck på **▲** och **▼** för att välja ett språk, och tryck på **OK** för att bekräfta ditt val.

Sökningen startar automatiskt. Alla tillgängliga tv-kanaler och radiostationer sparas. Detta tar några minuter.

Om de mottagna signalerna innehåller sorteringsinformation kommer kanalerna att sparas i rätt ordning. Därefter är sökningen fullbordad. I annat fall ger du kanalerna nummer med hjälp av menyn **Kanalinställning**.

Obs! Du kan avsluta eller avbryta sökningen genom att trycka på **MENU**. Om inga kanaler hittas går du till *Avsnitt 9 Felsökning*.

4. Använda tv:n

I det här avsnittet får du lära dig tv:ns grundläggande funktioner. Mer avancerade funktioner beskrivs i Avsnitt 5 *Fler funktioner i din tv*.

4.1 Slå på eller stänga av eller använda vänteläget

Sätta på tv:n

- Om strömindikatorn (1) inte lyser trycker du på **POWER**-knappen på sidan av tv:n.

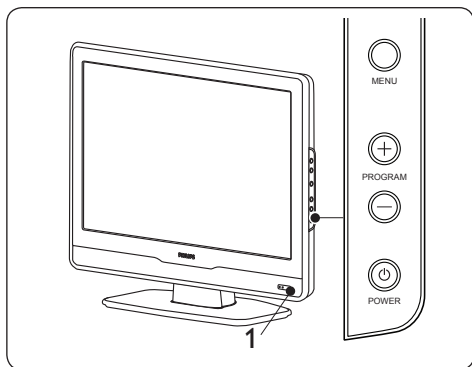

Stänga av tv:n

- Tryck på **POWER**-knappen på sidan av tv:n. Strömindikatorn (1) slocknar.

Växla till vänteläge

- Tryck på \mathcal{P} på fjärrkontrollen. Strömindikatorn växlar till vänteläge (rött ljus).

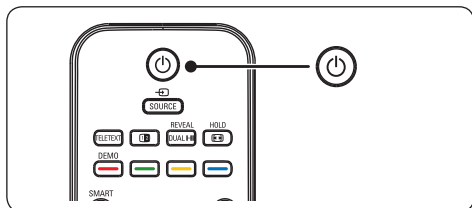

- Tips!** Tv:n förbrukar visserligen väldigt lite energi i vänteläget, men energiförbrukningen upphör inte helt och hållet så länge tv:n fortfarande är ansluten till elnätet. När du inte ska använda tv:n under en längre tid bör du stänga av den och dra ut nätsladden ur vägguttaget.

Sätta på från vänteläget

- Om strömindikatorn visar vänteläge (röd) trycker du på \mathcal{P} på fjärrkontrollen.

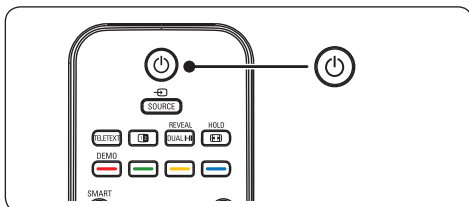

- Obs!** Om du inte kan hitta fjärrkontrollen och vill sätta på tv:n från vänteläget trycker du på **MENU**-knappen på sidan av tv:n.

4.2 Titta på tv

Byta kanal

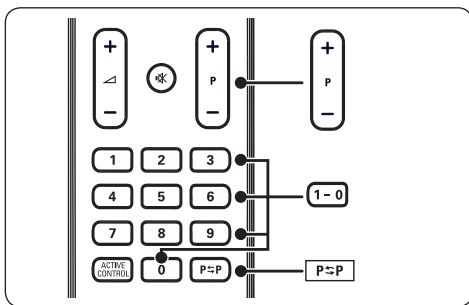

- Tryck på en siffra (1 till 99) eller tryck på **P +/-** på fjärrkontrollen.
- Tryck på **PROGRAM +/-** på sidan av tv:n.
- Tryck på **P=P** på fjärrkontrollen för att återgå till föregående kanal.

Justera volymen

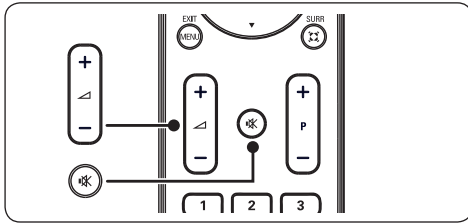

- Tryck på \blacktriangle + eller - på fjärrkontrollen, eller tryck på **VOLUME +** eller - på sidan av tv:n.
- Tryck på \times på fjärrkontrollen för att stänga av ljudet. Tryck på \times en gång till för att sätta på ljudet igen.

Obs! För hörlurar:

- Tryck på \blacktriangle + eller - på fjärrkontrollen för att justera ljudnivån i hörlurarna.
- Tryck på \times för att stänga av ljudet från tv-högtalarna.
- Tryck på \blacktriangle + eller - för att sätta på högtalarljudet igen.

4.3 Titta med anslutna enheter

1. Slå på enheten.
2. Tryck på **SOURCE** på fjärrkontrollen.

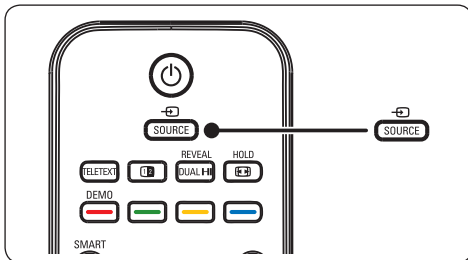

3. Tryck på \blacktriangle eller \blacktriangledown för att välja den anslutna enheten.
4. Tryck på **OK** för att bekräfta valet.

4.4 Använda text-tv

1. Tryck på **TELETEXT** på fjärrkontrollen. Startsidan visas.

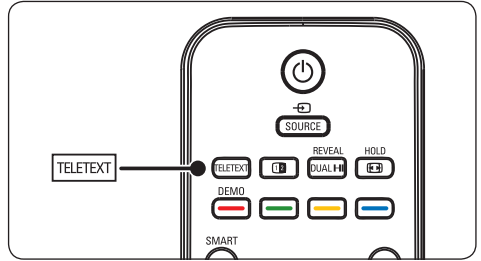

2. Gå till önskad text-tv-sida genom att ange siffernumret med sifferknapparna.
 3. Tryck på **P +/-** eller \blacktriangle / \blacktriangledown för att gå till nästa eller föregående sida.
 4. Tryck på en färgknapp för att välja ett av de färgkodade alternativen längst ned på skärmen.
-  **Tips!** Tryck på **P=P** om du vill återgå till sidan du såg på tidigare.
5. Tryck på **TELETEXT** en gång till för att stänga av text-tv.

5. Fler funktioner i din tv

5.1 Översikt över fjärrkontrollen

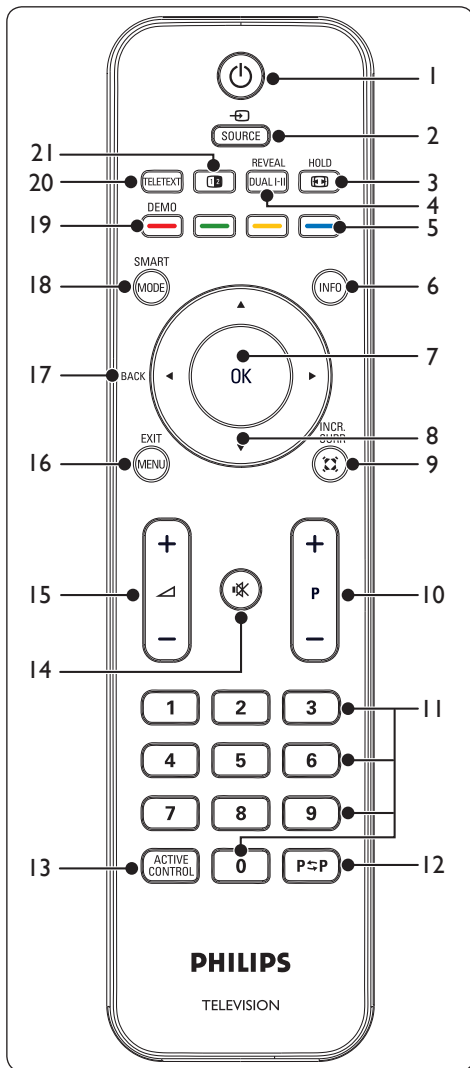

1. Sätter på tv:n från vänteläge eller återgår till vänteläge.

2. **SOURCE**
Väljer anslutna enheter.

3. /HOLD

Väljer ett bildformat eller fryser en text-tv-sida.

4. **DUAL I-II/REVEAL**

Tryck på knappen flera gånger för att välja ett ljudläge eller för att växla mellan visningsläge eller dolt läge.

5. Färgknappar

Väljer uppgifter eller text-tv-sidor.

6. **INFO**

Visar programinformation om sådan är tillgänglig.

7. **OK**

Öppnar menyn **Alla kanaler** eller aktiverar en inställning.

8. , , ,

Navigerar i menyerna.

9. Incredible Surround

Ger tv-ljudet större djup och dimensioner. Välj **På** eller **Av**.

10. **P +/-**

Hoppar till nästa eller föregående kanal.

11. Sifferknappar

Väljer en kanal, sida eller inställning.

12. **P=P**

Återgår till den kanal du såg på tidigare.

13. **ACTIVE CONTROL:** Funktionen ej tillgänglig.

14.

Stänger av eller sätter på ljudet.

15. +/-

Höjer eller sänker ljudet.

16. **MENU/EXIT**

Öppnar eller stänger menyerna.

17. **BACK**

18. **SMART MODE**

Tryck flera gånger för att välja Personligt, Fyllig, Natur, Mjuk eller Multimedia.

19. **DEMO:** Funktionen ej tillgänglig.

20. **TELETEXT**

Sätter på eller stänger av text-tv.

21. Dubbla bilder –Funktionen ej tillgänglig.

5.2 Använda tv-menyerna

Med hjälp av skärmmenyerna kan du installera tv:n, justera bild- och ljudinställningar samt komma åt olika funktioner. I det här avsnittet beskrivs hur du navigerar i menyerna.

Öppna huvudmenyn

1. Tryck på **MENU** på fjärrkontrollen för att öppna huvudmenyn.

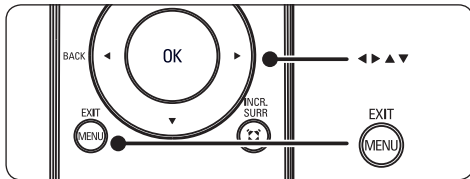

Följande meny visas:

Huvudkontroll 4 Bild 8	
Bild	Smart bild
Ljud	Kontrast
Egenskaper	Ljusstyrka
Installera	Färg
	Skärpa
	Färgton
	Färgtemperatur
	Bildformat

Bildmenyn innehåller de inställningar som påverkar bildkvaliteten.

2. Tryck på **MENU** för att stänga menyn igen.

5.3 Justera bildinställningar

1. Tryck på **MENU** på fjärrkontrollen och välj **Bild**.
Menyn **Bild** visas.
2. Tryck på **►** för att välja en inställning, och tryck på **▲** eller **▼** för att justera inställningen.
3. Tryck på **MENU** för att lämna menyn.

Huvudkontroll 4 Bild 8	
Bild	Smart bild
Ljud	Kontrast
Egenskaper	Ljusstyrka
Installera	Färg
	Skärpa
	Färgton
	Färgtemperatur
	Bildformat

Bildmenyn innehåller de inställningar som påverkar bildkvaliteten.

Beskrivning av bildinställningar:

- **Smart bild:** välj mellan **Personlig**, **Livlig**, **Standard**, **Film** eller **Strömspar**.
- **Ljusstyrka:** ändra bildens ljusstyrka.
- **Kontrast:** ändra skillnaden mellan ljusa och mörka nyanser.
- **Färg:** ändra färgernas intensitet.
- **Skärpa:** ändra bildens skärpa.
- **Färgton:** ändra bildens allmänna färgbalans.
- **Färgtemperatur:** ändra färgåtergivningningen.
- **Bildformat:** ändra till en inställning som passar det program du ser på.

Ändra bildformat

Ändra till ett bildformat som passar det program du tittar på.

1. Tryck på **[Bildformat]** (Bildformat) på fjärrkontrollen.

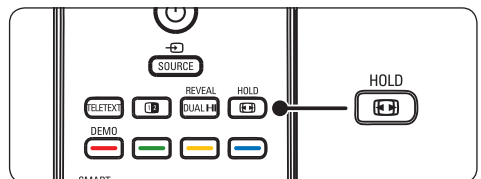

Du kan även trycka på **MENU** på fjärrkontrollen och välja **Bild ► Bildformat**.

2. Tryck på **▲** eller **▼** för att välja något av följande bildformat:

- **Super zoom (inte för HD)**

Tar bort de svarta fälten på sidan i 4:3-sändningar med minimal distorsion.



- **4:3 (inte för HD)**

Väljer det klassiska 4:3-formatet.



- **Movie expand 14:9 (inte för HD)**

Skalar om det klassiska 4:3-formatet till 14:9.



- **Movie expand 16:9 (inte för HD)**

Skalar om det klassiska 4:3-formatet till 16:9.



- **Bredbild**

Skalar om det klassiska 4:3-formatet till 16:9.

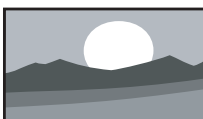

5.4 Justera ljudinställningar

1. Tryck på **MENU** på fjärrkontrollen och välj **Ljud**.

Huvudkontroll	4	Ljud	4
Bild		Smart ljud	
Ljud		Inställningar	
Egenskaper		Incredible surround	
Installera		AVL	
Ljudmenyn innehåller inställningar som påverkar ljudets återgivning.			

2. Tryck på **▲** eller **▼** för att markera en inställning, och tryck på **▶** för att välja inställningen.
3. Tryck på **▲** eller **▼** för att justera inställningen, och tryck på **OK** för att bekräfta ändringen.
4. Tryck på **MENU** för att stänga menyn igen.

Beskrivning av ljudinställningar:

- **Smart ljud:** välj mellan **Personligt, Tal, Musik, Film** och **Multimedia**.
- **Inställningar:** ändra **Diskant, Bas, Balans**.
- **Incredible Surround:** ge ljudet större djup och dimensioner. Välj **På** eller **Av**.
- **AVL:** begränsa oönskade höjningar av ljudvolymen, särskilt vid kanalbyte eller reklamavbrott.

5.5 Använda funktioner

1. Tryck på **MENU** på fjärrkontrollen och välj **Egenskaper**.

Huvudkontroll	4	Egenskaper	4
Bild		Timer	
Ljud		NR	
Egenskaper		Autolås	
Installera		Källista	
Med menyn Egenskaper kan du styra speciella extrafunktioner.			

Timer

- **Klocka:** ställa in klockan.
- **Starttid:** ställ in klockslog då tv:n ska slås på automatiskt.
- **Stopptid:** ställ in klockslog då tv:n ska stängas av automatiskt.
- **Insomningstimer:** välj en automatisk insomningstid, från **0** till **180** minuter.

NR

Dämpar bildbrus (snö) under svåra mottagningsförhållanden.

Autolås

Det går att låsa tv-kanaler för att förhindra att barn tittar på olämpliga program. **Autolåset** ger möjlighet till följande inställningar:

- **Lås program:** låser tv-kanaler.
- **Ändra kod:** ändrar din åtkomstkod.
- **Radera allt:** låser upp alla låsta kanaler och program.

✳️ **Tips!** Om du glömmet koden trycker du in administrationskoden 0711.

Källista

Följande signalkällor: **TV, EXT 1, EXT 2 S-Video, EXT 2 CVBS, EXT 3, PC IN, HDMI** och **HDMI-ingång på sidan.**

1. Tryck på ▲ eller ▼ för att markera ett val, och tryck på ► för att göra ett val.
2. Bekräfta valet genom att trycka på **OK**.
3. Tryck på **MENU** för att lämna meny.

6. Installera kanaler

I det här kapitlet finns instruktioner för hur du gör en förstagsinstallation av kanaler, samt för hur du installerar om kanaler.

⊖ **Obs!** Vid ominstallation ändras listan **Alla kanaler**.

6.1 Installera kanaler automatiskt

Steg 1 Välj menyspråk

1. Tryck på **MENU** på fjärrkontrollen och välj **Installera > Språk**.

Huvudkontroll			
Installera	6	Språk	22
Språk			
Land		Engelska	
Autospara			
Manuell lagring			
Kanalinställning			
Åter fabriksinst.			

Tryck på höger knappen för att välja menyspråk.

2. Tryck på ▲ eller ▼ för att välja språk.
3. Bekräfta valet genom att trycka på **OK**.

Steg 2 Välj land

Tv:n installerar och ordnar kanalerna enligt ditt land.

1. Tryck på **MENU** på fjärrkontrollen och välj **Installera > Land**.
2. Tryck på ▲ eller ▼ för att välja det land du befinner dig i.
3. Bekräfta valet genom att trycka på **OK**.

Steg 3 Installera kanaler

Tv:n söker efter och sparar alla tillgängliga analog tv-kanaler.

- Tryck på **MENU** på fjärrkontrollen och välj **Installera > Autospara**.
- Tryck på ► för att välja **Starta**.
- Bekräfta valet genom att trycka på **OK**.
- När kanalsökningen är fullbordad trycker du på **MENU** för att lämna meny.
- Välj **Prog. no** och tryck på nummer **0** till **9** eller ▲ / ▼ för att ange kanalnumret.
- Välj **Fininställning**, och tryck på ▲ eller ▼ för att justera inställningen.
- Välj **Lagra** och tryck på ► för att spara kanalen.
- Upprepa ovanstående steg för varje kanal som ska ställas in.
- Tryck på **MENU** för att lämna meny.

6.2 Spara kanaler manuellt

I det här avsnittet beskrivs hur du söker och sparar analoga tv-kanaler manuellt.

Steg 1 Manuell lagring

- Tryck på **MENU** på fjärrkontrollen och välj **Installera > Manuell lagring**.

Huvudkontroll	
Installera 6	Manuell lagring 5
Språk	System
Land	Manuell lagring
Autospara	Prog. no
Manuell lagring	Fininställning
Kanalinställning	Lagra
Åter fabriksinst.	
Funktionen ger möjlighet att söka efter tillgängliga kanaler.	

- Välj **System**, och tryck på ► för att välja något av följande system:

- **Europa** (automatisk identifiering*)
- **Frankrike** (L/L' standard)
- **Östeuropa** (DK standard)
- **UK** (I standard)
- **Västeuropa** (BG standard)

- Välj **Manuell lagring** och tryck på ► för att påbörja lagringen.

När en kanal hittas stoppar kanalsökningen och kanalnamnet visas (om det är tillgängligt). Gå till nästa steg. Om du känner till frekvensen för en viss kanal kan du ange den via sifferknapparna 0 till 9. Leta efter möjliga lösningar om ingen bild hittas. Se *Avsnitt 9. Felsökning*.

Steg 2 Kanalinställning

Det går att ge en kanal namn och nummer samt att ändra ordningen på kanalerna.

- Tryck på **MENU** på fjärrkontrollen och välj **Installera > Kanalinställning**.
- Tryck på ▲ eller ▼ för att markera ett val, och tryck på ► för att göra ett val.

Huvudkontroll	
Installera 6	Kanalinställning 4
Språk	Kanalredigering
Land	Kanaländring
Autospara	Namnredigering
Manuell lagring	Kanalsortering
Kanalinställning	
Åter fabriksinst.	
Funktionen ger möjlighet att redigera kanalnamn och kanalordning, m.m.	

- **Kanalredigering:** väljer en kanal som ska redigeras.
- **Kanaländring:** flyttar den valda kanalen till destinationskanalen.
- **Namnredigering:** namnger en kanal eller en extern signalkälla.
 - Tryck på ◀, ▶ för att navigera i visningsområdet.
 - Tryck på ▲, ▼ för att välja tecken.
 - Tryck på ► för att stänga. Namnet sparas.
- **Kanalsortering:** ordnar kanaler i nummerordning och alfabetiskt.

7. Ansluta enheter

7.1 Anslutningar – översikt

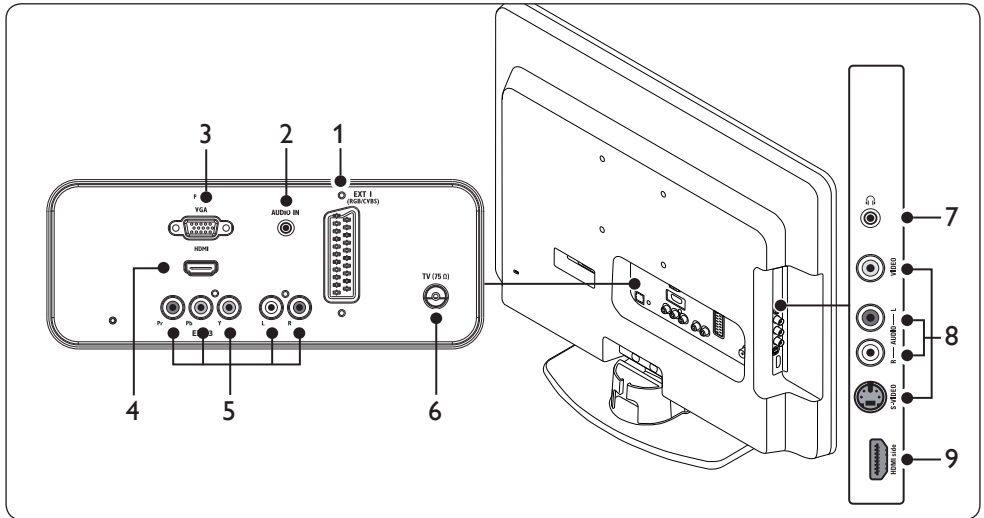

Kontakter på baksidan

- EXT 1**
Scart-kontakt för dvd-spelare, video, digitalmottagare, spelkonsoler och andra scart-enheter. Stöder Audio L/R.
- AUDIO IN**
Ingång (minikontakt) för ljud från dator.
- PC IN**
VGA-anslutning för dator.
- HDMI**
HDMI-ingångar för Blu-ray-spelare, digitalmottagare, spelkonsoler och andra enheter med hög upplösning.
- EXT 3**
Komponentvideo (Y Pb Pr) och Audio L/R-ingångar för dvd-spelare,
- TV ANTENNA**

Kontakter på sidan

- Hörlursuttag**
Stereo, minikontakt.
- EXT 2**
Ingångar för CVBS, S-video och Audio L/R. Stöder komposit- och S-videoenheter.
- HDMI sidoringång**
Extra HDMI-ingång för mobila enheter med hög upplösning.

7.2 Välja anslutningskvalitet

I det här avsnittet beskrivs hur du får bättre ljud och bild genom att använda bästa möjliga anslutningar för dina enheter.

HDMI – Högsta kvalitet ★★★★★

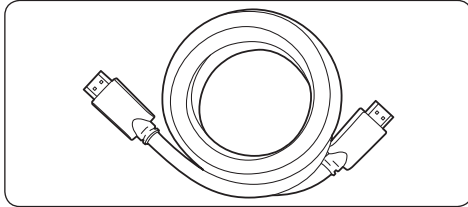

HDMI ger bästa möjliga bild- och ljudkvalitet. Ljudsignalen och bildsignalen leds i samma kabel och ger en okomprimerad, digital anslutning mellan din tv och HDMI-enheten. Du måste använda HDMI för att få högsta upplösning i HD-bilder.

⊖ **Obs!** Philips HDMI har funktioner för HDCP (High-bandwidth Digital Contents Protection). HDCP är ett sätt att skydda högupplöst innehåll på dvd-skivor och Blu-ray-skivor.

Komponent (Y Pb Pr) – Högre kvalitet ★★★★★

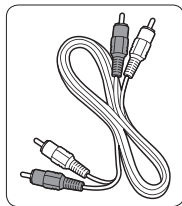
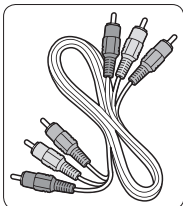

- Komponentvideokabel - Röd, Grön, Blå
- Audio L/R-kabel - Röd, Vit

Komponent (Y Pb Pr)-video ger bättre bildkvalitet än S-video eller kompositvideo-anslutningar. Komponentvideo stöder visserligen högupplösta signaler, men bildkvaliteten är lägre än med HDMI och signalen är analog.

När du använder en komponentvideokabel ska kabelfärgerna matcha EXT 3-anslutningarna på tv:ns baksida. Du ska även ansluta en Audio L/R-kabel till de röda och vita Audio L/R-ingångarna vid EXT 3.

SCART – Bra kvalitet ★★★

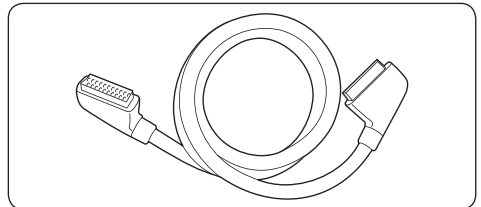

Scart kombinerar bild- och ljudsignaler i en och samma kabel. Ljudsignalen är i stereo, och bildsignalen kan ha kompositkvalitet. Scart stöder inte högupplöst video och signalen är analog. Tv:n har en scart-kontakt, EXT 1.

S-video – Bra kvalitet ★★

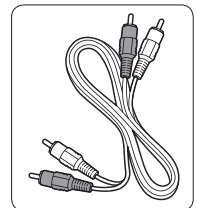
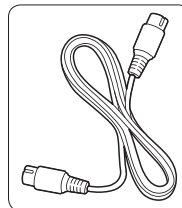

- S-video-kabel
- Audio L/R-kabel - Röd, Vit

S-video är en analog anslutning som ger bättre bildkvalitet än kompositvideo. När du ansluter en enhet med S-video ska du ansluta S-videokabeln till S-videokontakten vid EXT 2 på tv:n. Du måste ansluta en separat Audio L/R-kabel från enheten till de röda och vita Audio L/R-ingångarna vid EXT 2 på tv:n.

Komposit- Grundläggande kvalitet ★

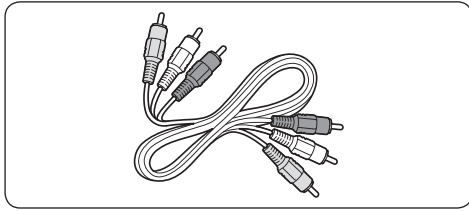

Kompositvideo är en grundläggande analog anslutning som vanligen kombinerar en (gul) videokabel (cinch) med en (röd och vit) Audio L/R-kabel (cinch). Se till att kabelfärgerna stämmer överens när du använder kompositvideo- och Audio L/R-ingångarna vid EXT 2 på tv:n. Kompositkabel, audio/video - Gul, röd och vit.

7.3 Ansluta enheter

I det här avsnittet beskrivs hur man ansluter olika enheter med olika anslutningsmetoder. Här får du mer utförlig information än i *Snabbstartsguiden*.

⚠ Varning! Dra ut nätsladden ur eluttaget innan du ansluter externa enheter.

🚫 Obs! En enhet kan anslutas till tv:n på olika sätt, beroende på tillgänglighet och dina behov.

Blu-ray-spelare

För att få bild med full högupplösning ska du använda en HDMI-kabel enligt bilden:

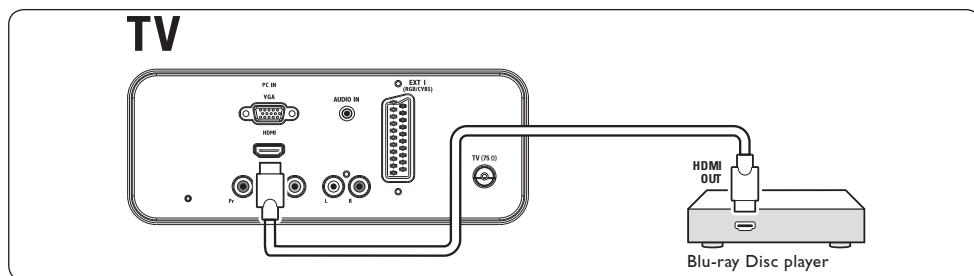

Dvd-spelare

En dvd-spelare ansluts med scart-kabel enligt bilden:

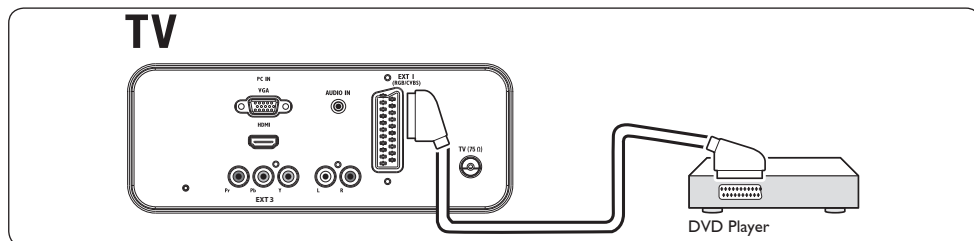

Satellitmottagare

För mottagning av analoga kanaler via antenn och digitala kanaler via satellitmottagare ansluter du en antennkabel och en scartkabel enligt bilden:

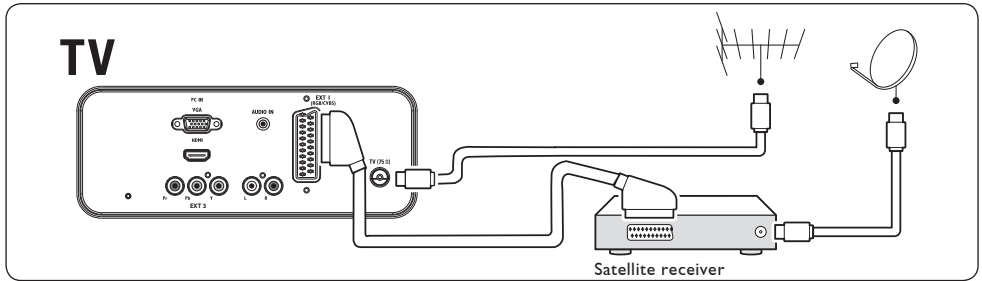

Kombinerad dvd-recorder och digitalmottagare

För mottagning av analoga kanaler via antenn och inspelning av program på en kombinerad dvd-recorder och digitalmottagare ansluter du två antennkablar och en scartkabel enligt bilden:

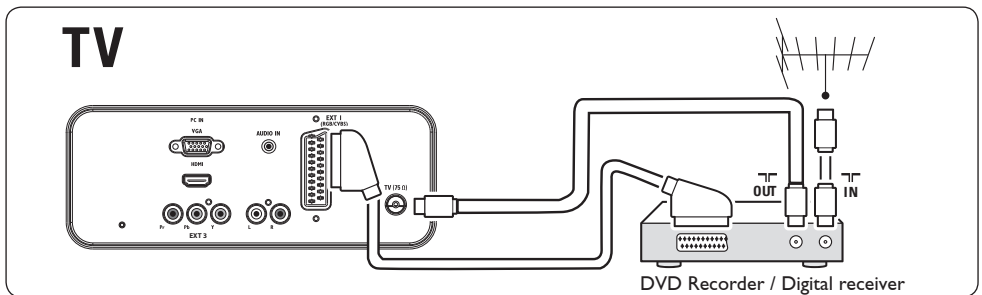

Dvd-recorder

För mottagning av analoga kanaler via antenn och inspelning av program på en dvd-recorder ansluter du två antennkablar och en scartkabel enligt bilden:

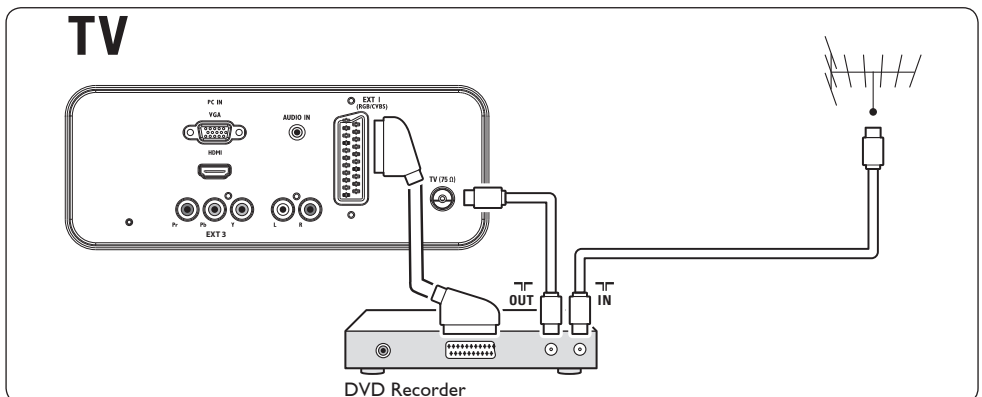

Spelkonsol eller videokamera

Den förmodligen mest praktiska anslutningen för en mobil spelkonsol eller videokamera finns på tv:ns sida. Här kan du ansluta bland annat spelkonsolen eller videokameran till S-video- och AUDIO L/R-kontakter. Det finns även en HDMI-ingång för enheter med hög upplösning.

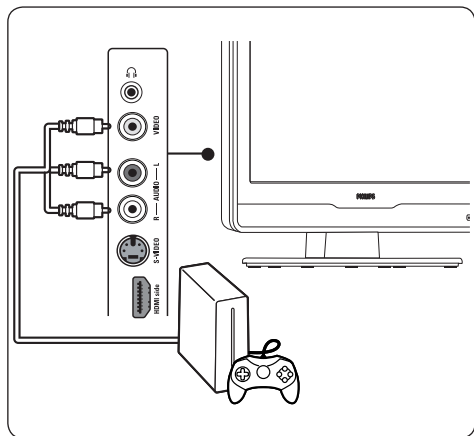

En spelkonsol eller videokamera som ska vara permanent ansluten kan lämpligen anslutas till HDMI- eller EXT 3 (komponent)-ingångarna på baksidan av tv:n.

Dator

Innan du ansluter en dator:

- Ställ in datorskärmens uppdateringsfrekvens på 60 Hz. I *Avsnitt 8 Tekniska specifikationer* finns en lista med datorupplösningar.
- Ändra tv:ns bildformat till breddbild enligt anvisningarna i *Avsnitt 5.3. Justera bildinställningar*.

Ansluta en dator på baksidan av tv:n

1. Anslut datorn till uttaget PC IN på baksidan av tv:n med en VGA-kabel.
2. Anslut en ljudkabel med minikontakt från datorn till **AUDIO IN**-ingången för minikontakt på baksidan av tv:n.

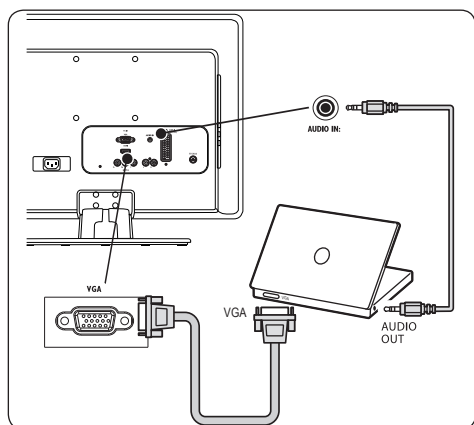

8. Tekniska specifikationer

Specifikationerna kan ändras utan föregående meddelande. Mer detaljerade specifikationer för produkten finns på www.philips.com/support.

Bildskärmsupplösningar som stöds

- **Datorformat**

Upplösning	Uppdaterings-hastighet
720 x 400	70 Hz
640 x 480	60 Hz
640 x 480	67 Hz
800 x 600	60 Hz
1024 x 768	60 Hz
1280 x 1024	60 Hz
1440 x 900	60 Hz
1680 x 1050 (endast 22 tum)	60 Hz
- **VideofORMAT**

Upplösning	Uppdaterings-hastighet
480i	60 Hz
480p	60 Hz
576i	50 Hz
576p	50 Hz
720p	50 Hz, 60 Hz
1080i	50 Hz, 60 Hz
1080p	50 Hz, 60 Hz
(endast HDMI)	

Mottagare / Mottagning / Sändning

- Antenningång: 75 ohm koaxial (IEC75)
- Spela upp video: NTSC, SECAM, PAL

Ljud

- Ljudsystem: Virtuellt Surroundljud

Fjärrkontroll

- Typ: RC-5
- Batterier: 2 st. AAA (LR03)

Anslutningar på baksidan

- EXT 1 (SCART): Audio L/R, CVBS in/ut, RGB
- EXT 3: Komponent (Y Pb Pr), Audio L/R in
- HDMI
- TV-ANTENNA
- AUDIO IN: Ljudingång (minikontakt) för dator
- PC IN: PC D-sub 15-stifts kontakt

Anslutningar på sidan

- Hörlursutgång (stereo, minikontakt)
- EXT 2: AUDIO L/R, CVBS in, S-video in.
- HDMI sidoanslutning

Strömförbrukning

- Nätström: Växelström 100-240 V ($\pm 10\%$)
- Strömförbrukning vid användning och vänteläge: Se tekniska specifikationer på www.philips.com
- Lufttemperatur: 5°C – 35°C

9. Felsökning

I detta avsnitt beskrivs vanliga problem och deras lösningar.

9.1 Allmänt

Det går inte att slå på tv:n:

- Dra ur nätsladden, vänta en minut och sätt i nätsladden igen.
- Kontrollera att nätsladden är rätt ansluten och att det finns ström i vägguttaget.

Fjärrkontrollen fungerar inte som den ska:

- Kontrollera att batterierna sitter korrekt i fjärrkontrollen, med polerna + och - placerade på rätt håll.
- Ersätt batterierna i fjärrkontrollen om de är svaga eller helt slut.
- Rengör fjärrkontrollen och sensorlinsen på tv:n.

Tv-menyerna visas på fel språk:

- I *Avsnitt 6.1 Installera kanaler automatiskt* finns anvisningar om hur man ändrar språk i menyerna.

Det hörs ett gisslande eller knakande ljud från tv-chassit när man slår på eller stänger av tv:n eller när man sätter den i vänteläge:

- Ingen åtgärd krävs. Ljudet är normalt och uppstår när tv:n värms upp eller kallnar, varvid delar expanderar eller dras samman. Detta påverkar inte apparatens prestanda.

Har du glömt koden till låsfunktionen?

- Ange 0711 enligt anvisningarna i *Avsnitt 5.5 Använda funktioner*.

9.2 Bildproblem

Strömindikatorn lyser men det kommer ingen bild:

- Kontrollera att antennen är ordentligt ansluten.
- Kontrollera att du har valt rätt enhet.

Det kommer ljud men ingen bild:

- Kontrollera att bildinställningarna är rätt. Se *Avsnitt 5.3 Justera bildinställningar*.

Dålig mottagning när signalen kommer från en antenn:

- Kontrollera att antennen är ordentligt ansluten till tv:n.
- Högtalare, ojordade ljudenheter, neobelysning, höga byggnader och berg kan påverka bildkvaliteten. Försök förbättra mottagningen genom att rikta antennen åt ett annat håll eller genom att flytta enheter bort från tv:n.
- Kontrollera att tv:n är inställd på det tv-system som används där du bor. Se *Avsnitt 6.2 Spara kanaler manuellt*.
- Om det bara är en kanal som har dålig mottagning kan du försöka med att finjustera denna kanal. Se *Avsnitt 6.2 Spara kanaler manuellt*.

Bildkvaliteten från anslutna enheter är dålig:

- Kontrollera att enheterna är ordentligt anslutna.
- Kontrollera att bildinställningarna är rätt. Se *Avsnitt 5.3 Justera bildinställningar*.

Bilden passar inte för skärmen – den är för liten eller för stor:

- Försök med att använda ett annat bildformat enligt anvisningarna i *Avsnitt 5.3. Justera bildinställningar*.

Bildens placering på skärmen är felaktig:

- Bildsignalen från vissa enheter passar inte för skärmen. Kontrollera enhetens utgångssignal.

9.3 Ljudproblem

Tv:n har bild men det kommer inget ljud:

- ⊖ **Obs!** Om tv:n inte hittar någon ljudsignal stängs ljudet av automatiskt. Den ger då ingen felindikering.
- Kontrollera att alla kablar är ordentligt anslutna.
- Kontrollera att volymen inte är nedskruvad till 0 (noll).
- Kontrollera att ljudet inte har stängts av med ljudavstängningsknappen på fjärrkontrollen.

Tv:n har bild men ljudkvaliteten är dålig:

- Kontrollera **Ljud**-inställningarna som beskrivs i *Avsnitt 5.4 Justera ljudinställningar*.

Tv:n har bild men det kommer ljud endast från en högtalare:

- Kontrollera att **Balans** är korrekt inställd enligt beskrivningen i *Avsnitt 5.4 Justera ljudinställningar*.

9.4 Problem med HDMI-anslutning

Du har problem med HDMI-enheter:

- HDCP-funktionen kan fördröja visningen av bilder från en enhet.
- Om tv:n inte hittar enheten och skärmen inte visar någon bild, ska du försöka med att koppla över till en annan enhet och sedan tillbaka till den krånglande enheten. En återstart kan avhjälpa problemet.
- Vid oregelbundna ljudavbrott bör du med hjälp av HDMI-enhetens bruksanvisning kontrollera att dess utgångsinställningar är korrekta. Du kan även försöka med att ansluta ljudsignalen från HDMI-enheten till tv:n via AUDIO IN på tv:ns baksida.
- Om du använder en HDMI-DVI-adapter eller en HDMI-DVI-kabel ska du se till att en extra ljudkabel är ansluten till AUDIO IN.

9.5 Problem med datoranslutning

Datorvisningen på tv:n är inte stabil eller synkroniserad:

- Kontrollera att datorn är inställd på en upplösning och en uppdateringsfrekvens som stöds. Se *Avsnitt 8 Tekniska specifikationer* angående upplösningar och uppdateringsfrekvenser som stöds.

9.6 Kontakta oss

Om du inte kan lösa ett problem kan du gå till avdelningen FAQ (frågor och svar) för denna tv-modell på adressen www.philips.com/support.

Om du fortfarande inte kan hitta en lösning på problemet kontaktar du kundtjänst i ditt land. Kontaktuppgifter finns i denna bruksanvisning.

⚠ **VARNING**

Försök inte reparera tv:n på egen hand. Du kan skada dig allvarligt, tv:n kan förstöras så att den inte kan repareras, och garantin kan bli ogiltig.

- ⊖ **Obs!** Ha modell- och serienumren för tv:n tillgängliga när du ringer till oss. Dessa nummer finns på baksidan av tv:n, på sidan av tv:n och på förpackningen.

10. Register

A

Analog

Kanalinstallation 17

Ansluta

enheter 18, 21

Ansluta antennkabeln. 9

Anslutningar

Enheter

Blu-ray-spelare 21

Dator 23

Dvd-spelare 21

Kabelkvalitet

HDMI 19

Komposit 20

S-video 19

Scart 19

Anslutningar på baksidan 5

Antenn

Ansluta 9

Återvinna produkten 4

Automatisk

Kanalinstallation 16

B

Butiksläge 16, 18

Byta kanal

kanaler 11

E

Enheter

Titta på 12

F

Felsökning 24

Fjärrkontroll

Batterier 10

Grundläggande funktioner 6

H

Hantera kablar och sladdar 10

HDCP 19

HDMI-kabel 19

Hemma-läge 16, 18

I

Installera kanaler 16

J

Justera

inställningar 15

K

Kanaler

Byta 11

Installation

Automatisk 16

Manuell 17

Kensington-lås 7

Komma igång 7

Komposit 20

L

Land

Val 16

Ljud

Inställningar

Justera inställningar 15

M

Manuell kanalinstallation 17

Menyer

Huvudmenyn

Öppna 14

Snabb åtkomst

Använda 15

Miljövård 4

P

Placera tv:n 7

S

- S-video 19
- Säkerhet 3
- Sätta tv:n i läge
 - På 10
 - På från vänteläget 11

Scart 19

Sido-

- Anslutningar 5
- Reglage 5

Snabbåtkomstmeny 15

Strömförsörjning

- Ansluta 9

T

Tv

Fjärrkontroll

- Batterier 10

- Grundläggande funktioner 6

Knappar på sidan 5

Översikt 5

Placering 7

Sätta tv:n i läge

- På 10

- På från vänteläget 11

Ställ 7

Text-tv

- Grundläggande funktioner 12

Titta på tv 11

Väggmontering 7

V

Väggmontering av tv:n 7

Vård

- Miljö 4

- Skärm 4

Vård av bildskärmen 4

VESA-kompatibelt väggfäste 7

Videoformat 24

Y

Y Pb Pr 19

Ö

Öppna

- huvudmenyn 14

