

Register your product and get support at  
[www.philips.com/welcome](http://www.philips.com/welcome)



19PFL3404/12  
22PFL3404/12  
26PFL3404/12  
32PFL3404/12  
32PFL3614/12  
42PFL3604/12  
42PFL3704/12

---

CS Příručka pro uživatele

**PHILIPS**



Österreich	0810 000205	€0.07 pro Minute
België/Belgique	078250145	€0.06 Per minuut/Par minute
България	+3592 489 99 96	Местен разговор
Hrvatska	01 6403 776	Lokalni poziv
Česká republika	800142840	Bezplatný hovor
Danmark	3525 8759	Lokalt opkald
Estonia	6008600	local
Suomi	09 2311 3415	paikallispuhelu
France	0821 611655	€0.09 Par minute
Deutschland	01803 386 852	€0.09 pro Minute
Ελλάδα	0 800 3122 1280	Κλήση χωρίς χρέωση
Magyarország	0680018189	Ingyenes hívás
Ireland	North 0800 055 6882 South 1800-PHILIPS 7445477	free
Italia	840320086	€0.08 Al minuto
Қазақстан	+7 727 250 66 17	local
Latvia	67228896	local
Lithuania	52737691	local
Luxemburg/Luxembourg	40 6661 5644	Ortsgespräch/Appel local
Nederland	0900 8407	€0.10 Per minuut
Norge	2270 8111	Lokalsamtale
Polska	(022) 3491504	połączenie lokalne
Portugal	800 780 903	Chamada local
România	031-810 71 25 0800-89 49 10	Apel local
Россия	Moscow (495) 961-1111 Outside Moscow 8-800-200-0880	Местный звонок
Србија	+381 114 440 841	Lokalni poziv
Slovensko	0800 004537	Bezplatný hovor
Slovenija	00386 12 80 95 00	lokalni klic
España	902 888 784	€0.10 Por minuto
Sverige	08 5792 9100	Lokalsamtal
Suisse/Schweiz/Svizzera	0844 800 544	Appel local/Ortsgespräch/Chiamata locale
Türkiye	0800 261 3302	Şehiriçi arama
United Kingdom	General No: 0870 900 9070 General National Rate No: 0870 911 0036	local
Україна	8-800-500-69-70	Місцевий виклик

This information is correct at the time of press. For updated information, see [www.philips.com/support](http://www.philips.com/support).

# Obsah

<b>1 Oznámení</b>	2
<b>2 Důležité informace</b>	4
<b>3 Přehled televizoru</b>	6
Ovládací prvky a indikátory na boku	6
Dálkový ovladač	6
<b>4 Používání produktu</b>	8
Zapnutí/vypnutí nebo přepnutí televizoru do pohotovostního režimu	8
Přepínání kanálů	8
Sledování připojených zařízení	9
Nastavení hlasitosti televizoru	9
Použití teletextu	9
<b>5 Další možnosti využití produktu</b>	10
Přístup k nabídkám televizoru	10
Změna nastavení obrazu a zvuku	10
Další funkce teletextu	12
Vytvoření a použití seznamů oblíbených stanic	13
Použití časovačů	14
Použití zámku televizních kanálů	15
Použití hodin televizoru	16
Změna předvoleb televizoru	16
Přístup ke kanálu dekodéru	17
Spuštění funkce pro předvedení funkcí televizoru	17
Resetování televizoru na tovární nastavení	17
<b>6 Instalace kanálů</b>	18
Automatické nastavení kanálů	18
Ruční nastavení kanálů	19
Přejmenování kanálů	20
Přeskupení kanálů	20
<b>7 Připojení zařízení</b>	22
Konektory na zadní straně televizoru o úhlopříčce 19 až 22 palců	22

Konektory na zadní straně televizoru o úhlopříčce 26 palců a větší	22
Konektor na boku	23
Připojení počítače	23
Použití funkce Philips Easylink	24
Použití zámku Kensington	25
<b>8 Informace o výrobku</b>	26
Podporovaná rozlišení displeje	26
Tuner/přijem/přenos	26
Dálkové ovládání	26
Napájení	26
Možnosti upevnění televizoru	26
<b>9 Řešení problémů</b>	27
Obecné problémy s televizorem	27
Problémy s TV kanály	27
Problémy s obrazem	27
Problémy se zvukem	28
Problémy s připojením prostřednictvím rozhraní HDMI	28
Problémy s připojením počítače	28
Kontakt	28
<b>10 Rejstřík</b>	29

# 1 Oznámení

2009 © Koninklijke Philips Electronics N.V.  
Všechna práva vyhrazena.

Technické údaje lze měnit bez předchozího upozornění. Ochranné známky jsou majetkem společnosti Koninklijke Philips Electronics N.V nebo náležitých vlastníků. Společnost Philips si vyhrazuje právo kdykoli změnit produkty bez povinnosti přizpůsobit odpovídajícím způsobem starší příslušenství.

Materiál v této příručce je považován za odpovídající zamýšlenému použití systému. Pokud se výrobek nebo jeho jednotlivé moduly či procedury používají pro účely jiné než zde uvedené, je třeba získat potvrzení jejich platnosti a vhodnosti. Společnost Philips zaručuje, že samotný materiál neporušuje žádné patenty registrované ve Spojených státech. Neexistuje žádná jiná výslovná ani předpokládaná záruka.

## Záruka

- Riziko poranění, poškození televizoru nebo zrušení záruky. Nikdy se nepokoušejte opravit televizor sami.
- Televizor a příslušenství používejte jen v souladu s pokyny výrobce.
- Symbol varování na zadní straně televizoru označuje riziko úrazu elektrickým proudem. Nikdy neodnímejte kryt televizoru. V případě servisu nebo opravy vždy kontaktujte zákaznickou podporu společnosti Philips.



Jakákoli operace výslovně zakázaná v této příručce a jakékoli úpravy a montážní postupy nedoporučené nebo neschválené v této příručce ruší platnost záruky.

## Pixelová charakteristika

Tento produkt využívající technologii LCD se vyznačuje vysokým počtem barevných pixelů. Ačkoli hodnota efektivních pixelů je 99,999 % nebo více, mohou se na obrazovce vytrvale objevovat černé skvrny nebo světlé body (červené, zelené či modré). Jedná se o strukturální vlastnost displeje (nevybočující z oborových standardů), nikoli o závadu.

## Soulad se standardy EMF

Společnost Koninklijke Philips Electronics N.V. vyrábí a prodává mnoho výrobků určených pro spotřebitele, které stejně jako jakýkoli jiný elektronický přístroj mají obecně schopnost vysílat a přijímat elektromagnetické signály.

Jednou z předních firemních zásad společnosti Philips je zajistit u našich výrobků všechna potřebná zdravotní a bezpečnostní opatření, splnit veškeré příslušné požadavky stanovené zákonem a dodržet všechny standardy EMF platné v době jejich výroby.

Společnost Philips usiluje o vývoj, výrobu a prodej výrobků bez nepříznivých vlivů na lidské zdraví. Společnost Philips potvrzuje, že pokud se s jejími výrobky správně zachází a používají se pro zamýšlený účel, je podle současného stavu vědeckého poznání jejich použití bezpečné.

Společnost Philips hraje aktivní roli ve vývoji mezinárodních standardů EMF a bezpečnostních norem, díky čemuž dokáže předvídat další vývoj ve standardizaci a rychle jej promítnout do svých výrobků.

## Pojistka elektrické sítě (pouze Velká Británie)

Tento televizor je vybaven schválenou lisovanou zástrčkou. Pokud je nutné pojistku elektrické sítě vyměnit, je třeba ji nahradit pojistkou stejné hodnoty, jak je uvedeno na zástrčce (např. 10 A).

- 1** Sejměte kryt pojistky a vyjměte pojistku.
- 2** Náhradní pojistka musí vyhovovat normě BS 1362 a nést značku schválení ASTA.  
V případě ztráty pojistky ověřte správný typ u svého prodejce.
- 3** Nasaďte kryt pojistky zpět.  
Podle směrnice EMC se nesmí zástrčka tohoto produktu pro připojení k elektrické síti oddělit od napájecího kabelu.

#### Copyright



VESA, FDMI a logo VESA Mounting Compliant jsou ochranné známky společnosti Video Electronics Standards Association.

® Kensington a Micro Saver jsou ochranné známky společnosti ACCO World Corporation registrované v USA, přičemž v jiných zemích světa byla registrace již vydána nebo se čeká na vyřízení příslušné žádosti.

Všechny další registrované a neregistrované ochranné známky jsou vlastnictvím náležitých vlastníků.

## 2 Důležité informace

Před použitím televizoru si pozorně přečtěte všechny pokyny. Pokud dojde v důsledku neuposlechnutí těchto pokynů k poškození televizoru, záruka na přístroj zanikne.

### Bezpečnost

- Nebezpečí požáru nebo úrazu elektrickým proudem!
  - Televizor nikdy nevystavuje dešti nebo jinému působení vody. Do blízkosti televizoru nikdy neumísťujte nádoby s vodou, například vázy. Pokud dojde k rozlítí vody na televizor nebo do něj, okamžitě odpojte televizor z elektrické zásuvky. Obratěte na středisko péče o zákazníky společnosti Philips a nechte televizor před dalším užíváním zkontrolovat.
  - Nikdy neumísťujte televizor, dálkový ovládač ani baterie do blízkosti otevřeného ohně, jiných zdrojů tepla ani na přímé sluneční světlo. Abyste zabránili požáru, nikdy nenechávejte v blízkosti televizoru, dálkového ovládání nebo baterií svíčky nebo jiné hořící předměty.



- Nikdy nekládejte žádné předměty do ventilačních otvorů nebo jiných otvorů na televizoru.
- Při otáčení televizoru zkontrolujte, zda není napájecí kabel napínán. Při napnutí napájecího kabelu může dojít k uvolnění připojení a vzniku jisker.

- Nebezpečí zkratu nebo požáru!
  - Nikdy nevystavujte dálkový ovládač ani baterie dešti, jinému působení vody nebo nadměrným teplotám.
  - Zabraňte působení nadměrné síly na elektrické zástrčky. Uvolněné zástrčky mohou jiskřit nebo způsobit požár.
- Nebezpečí zranění nebo poškození televizoru!
  - Ke zvedání a přenášení televizoru s hmotností převyšující 25 kg jsou třeba dvě osoby.
  - Při montáži stojanu k televizoru používejte pouze dodaný stojan. Stojan k televizoru pevně připojte. Umístěte televizor na hladký rovný povrch, který udrží váhu televizoru a stojanu.
  - Při montáži televizoru na zeď použijte pouze držák pro montáž na stěnu, který televizor unese. Připevněte držák pro montáž na stěnu pouze ke stěně, která jej a televizor unese. Společnost Koninklijke Philips Electronics N.V. nenesé žádnou odpovědnost za nesprávnou montáž na zeď, která bude příčinou nehody nebo zranění.
- Nebezpečí poranění dětí! Postupujte podle těchto opatření, abyste zabránili převrhnutí televizoru a případnému následnému poranění dětí:
  - Nikdy televizor neumísťujte na povrch pokrytý látkou nebo jiným materiálem, který lze stáhnout.
  - Ujistěte se, že žádná část televizoru nepřesahuje přes okraj povrchu.
  - Nikdy televizor neumísťujte na vysoký nábytek (jako například knihovnu) bez zajištění nábytku a televizoru do zdi nebo pomocí vhodné podpěry.
  - Poučte děti o nebezpečí hrozícím při pokusu vylézt na nábytek k televizoru.

- Nebezpečí přehřátí! Nikdy televizor neumísťujte do uzavřených prostorů. Po všech stranách televizoru ponechte vždy volný prostor nejméně 10 cm (z důvodu zajištění proudění vzduchu). Zajistěte, aby nedošlo k zakrytí ventilačních otvorů na televizoru závěsy nebo jinými předměty.
- Nebezpečí poškození televizoru! Před připojením televizoru k elektrické zásuvce ověřte, že její napětí se shoduje s údajem na zadní straně televizoru. Televizor nikdy k elektrické zásuvce s jiným napětím nepřipojujte.
- Nebezpečí zranění, požáru nebo poškození napájecího kabelu! Na napájecí kabel nepokládejte televizor ani žádné jiné předměty.
- Aby bylo možné napájecí kabel televizoru rychle odpojit od zásuvky, zajistěte, aby byl k elektrické zásuvce vždy umožněn snadný přístup.
- Při odpojování napájecího kabelu vždy tahejte za zástrčku, nikdy za kabel.
- Před bouřkou odpojte televizor od elektrické zásuvky a antény. Během bouřky se nedotýkejte žádné části televizoru, napájecího kabelu nebo anténního kabelu.
- Nebezpečí poškození sluchu! Nepoužívejte sluchátka při vysoké hlasitosti po delší dobu.
- Pokud je televizor transportován při teplotách nižších než 5 °C, rozbalte jej a předtím, než jej připojíte k elektrické zásuvce, počkejte, dokud se jeho teplota nevyrovná teplotě v místnosti.

### Péče o obrazovku

- Vyhýbejte se zobrazování statických obrazů. Statické obrazy jsou takové obrazy, které zůstávají na obrazovce po dlouhou dobu. Příkladem mohou být nabídky na obrazovce, černé pruhy nebo zobrazení času. Pokud statické obrazy musíte používat, snižte kontrast a jas obrazovky, abyste zabránili jejímu poškození.

- Před čištěním odpojte televizor od elektrické sítě.
- Televizor a rám čistěte měkkým navlhčeným hadříkem. K čištění televizoru nikdy nepoužívejte alkohol, chemikálie nebo čisticí prostředky pro domácnost.
- Nebezpečí poškození obrazovky televizoru! Nikdy se obrazovky nedotýkejte, netlačte na ni, neškrábejte a zabraňte úderům do obrazovky jakýmkoli předměty.
- Abyste zabránili deformacím a vyblednutí barev, otřete kapky vody co nejdříve.

### Likvidace starého výrobku a baterií



Výrobek je navržen a vyroben z vysoce kvalitního materiálu a součástí, které lze recyklovat a znovu používat.



Je-li výrobek označen tímto symbolem přeškrtnuté popelnice, znamená to, že se na něj vztahuje směrnice EU 2002/96/ES. Zjistěte si informace o místním systému sběru tříděného odpadu elektrických a elektronických výrobků. Postupujte podle místních nařízení a nelikvidujte staré výrobky spolu s běžným komunálním odpadem. Správnou likvidací starého výrobku pomůžete předejít možným negativním dopadům na životní prostředí a zdraví lidí.



Výrobek obsahuje baterie podléhající směrnici EU 2006/66/ES, které nelze odkládat do běžného komunálního odpadu. Informujte se o místních pravidlech sběru tříděného odpadu baterií, protože správnou likvidací starého výrobku pomůžete předejít možným negativním dopadům na životní prostředí a zdraví lidí.

### 3 Přehled televizoru

Tato část poskytuje přehled nejčastěji používaných ovládacích prvků a funkcí televizoru.

#### Ovládací prvky a indikátory na boku

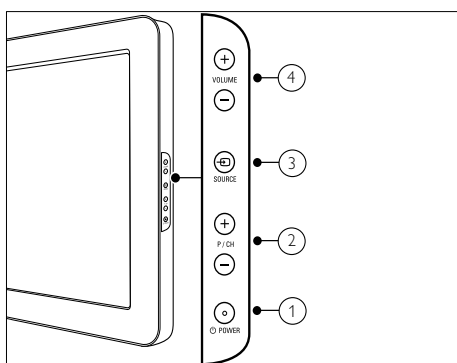

- ① **POWER:** Zapíná nebo vypíná produkt. Produkt se zcela vypne od napájení až po fyzickém odpojení ze zásuvky.
- ② **P/CH +/-:** Slouží k přepnutí na další nebo předchozí kanál.
- ③ **SOURCE:** Vybírá připojená zařízení.
- ④ **VOLUME +/-:** Slouží ke zvýšení nebo snížení hlasitosti.

#### Dálkový ovladač

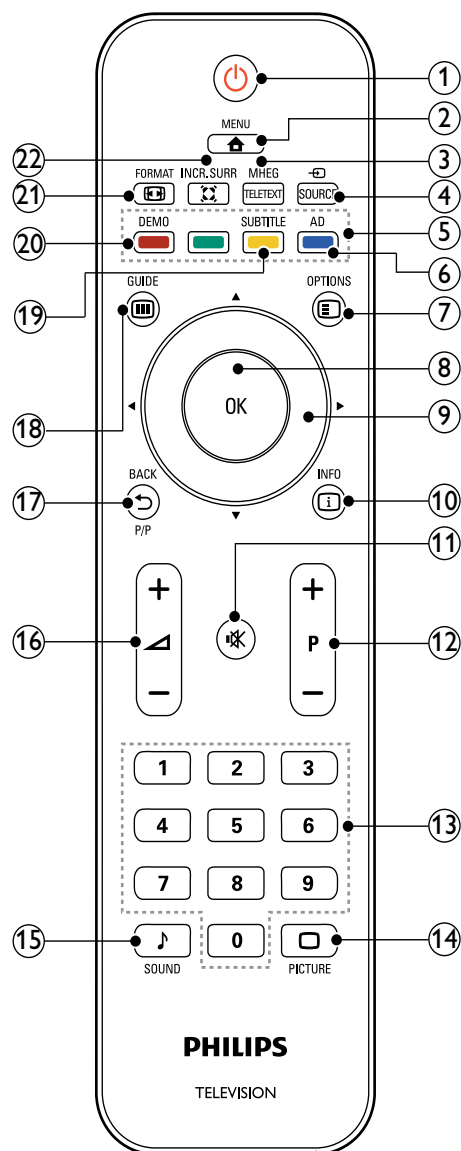



- ① **⏻ (Pohotovostní režim zapnutý)**
- Pokud je televizor zapnutý, přepne jej do pohotovostního režimu.
  - Pokud je televizor v pohotovostním režimu, zapne jej.
- ② **☰ MENU**  
Slouží k zapnutí nebo vypnutí hlavní nabídky.
- ③ **MHEG/TELETEXT**  
Zapíná a vypíná teletext.
- ④ **📺 SOURCE**  
Vybírá připojená zařízení.
- ⑤ **Barevná tlačítka**  
Slouží k výběru úkolů nebo možností.
- ⑥ **AD (Popis zvuku) (jen pro rádiové vysílání a digitální kanály)**  
Jen Spojené království: Umožňuje zvukový komentář pro zrakově postižené osoby.
- ⑦ **☰ OPTIONS**  
Otevírá možnosti týkající se aktuální aktivity nebo výběru.
- ⑧ **OK**  
Potvrdí zadání nebo volbu a zobrazí tabulku kanálů při sledování televize.
- ⑨ **⬅️➡️ (Navigační tlačítka)**  
Slouží k pohybu v nabídkách.
- ⑩ **📄 INFO**  
Zobrazí informace o programu (jsou-li k dispozici). Pokud je daná informace obsažena na více stránkách, stisknutím tlačítka **OPTIONS** přejděte na další stránku.
- ⑪ **🔊 (Ztlumení)**  
Ztlumí nebo obnoví výstupu zvuku.
- ⑫ **P +/- (Program +/-)**  
Slouží k přepnutí na další nebo předchozí kanál. Pokud je zapnuta nabídka televizoru, slouží k přepnutí na další nebo předchozí stranu.
- ⑬ **0-9 (Číselná tlačítka)**  
Slouží k výběru kanálu nebo nastavení.
- ⑭ **🖼️ PICTURE (Nastavení obrazu)**  
Otevře nabídku pro nastavení obrazu.
- ⑮ **🎵 SOUND (Nastavení zvuku)**  
Otevře nabídku pro nastavení zvuku.
- ⑯ **🔊 +/- (Hlasitost +/-)**  
Slouží ke zvýšení nebo snížení hlasitosti.
- ⑰ **⏮️ BACK P/P ( PŘEDCHOZÍ KANÁL)**
- Slouží k návratu na předchozí obrazovku.
  - Návrat na předchozí zobrazený kanál.
- ⑱ **📄 GUIDE**  
Přepíná mezi tabulkou kanálů a seznamem programů.
- ⑲ **SUBTITLE (jen pro rádiové vysílání a digitální kanály)**  
Zapíná a vypíná titulky.
- ⑳ **DEMO**  
Zapne či vypne nabídku Demo.
- ㉑ **📄 FORMAT**  
Vybírá formát obrazu.
- ㉒ **🔊 INCR. SURR**  
Povolí funkci Incredible Surround pro zdroje stereofonního zvuku. Povolí prostorový režim pro zdroje monofonního zvuku.

## 4 Používání produktu

Tato část popisuje základní funkce (viz 'Další možnosti využití produktu' na straně 10) televizoru.

### Zapnutí/vypnutí nebo přepnutí televizoru do pohotovostního režimu

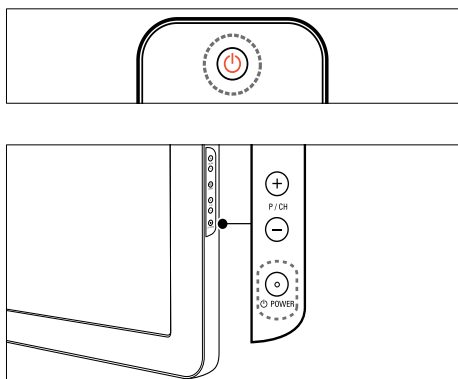

#### Zapnutí

- Pokud indikátor pohotovostního režimu nesvítí, stiskněte tlačítko **POWER** na boku televizoru.
- Jestliže svítí indikátor pohotovostního režimu červeně, stiskněte tlačítko **⏻ (Pohotovostní režim zapnutý)** na dálkovém ovladači.

#### Přepnutí do pohotovostního režimu

- Stiskněte tlačítko **⏻ (Pohotovostní režim zapnutý)** na dálkovém ovladači.  
↳ Indikátor pohotovostního režimu se rozsvítí červeně.

#### Vypnutí

- Stiskněte tlačítko **POWER** na boční straně televizoru.  
↳ Indikátor pohotovostního režimu zhasne.

#### Tip

- Ačkoli televizor v pohotovostním režimu spotřebovává pouze velmi malé množství energie, spotřebovává ji po celou dobu. Pokud nebudete přístroj delší dobu používat, odpojte napájecí kabel od elektrické zásuvky.

#### Poznámka

- Pokud nemůžete najít dálkové ovládání a chcete zapnout televizor z pohotovostního režimu, stiskněte tlačítko **P/CH +/-** nebo **SOURCE** na boku televizoru.

### Přepínání kanálů

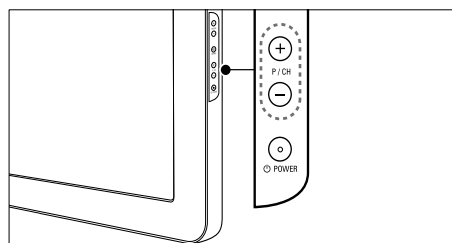
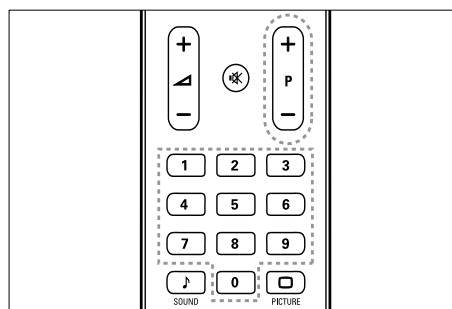

- Stiskněte tlačítko **P +/-** na dálkovém ovladači nebo tlačítko **P/CH +/-** na boku televizoru.
- Použijte **Číselná tlačítka** k zadání čísla kanálu.
- Použijte tabulku kanálů.

### Poznámka

- Při použití seznamu oblíbených kanálů můžete vybrat jen kanály v seznamu.

## Sledování připojených zařízení

### Poznámka

- Než zvolíte na televizoru určité zařízení jako zdroj, zapněte je.

### Použití tlačítka zdrojů

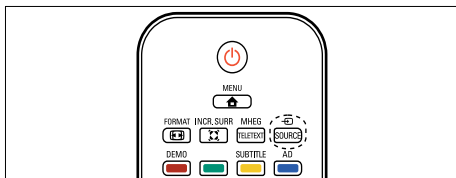

- 1 Stiskněte tlačítko **SOURCE**.  
↳ Zobrazí se seznam zdrojů.
- 2 Použijte **Navigační tlačítka** k volbě zařízení.
- 3 Stisknutím tlačítka **OK** volbu potvrďte.  
↳ Televizor se přepne na vybrané zařízení.

## Nastavení hlasitosti televizoru

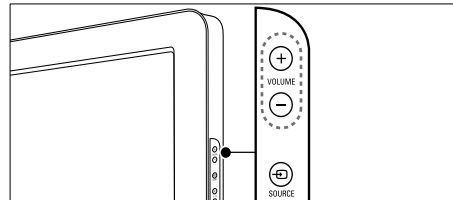
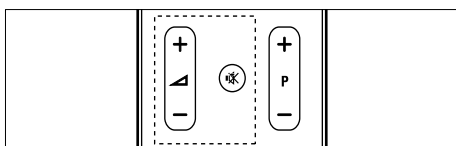

### Zvýšení nebo snížení hlasitosti

- Stiskněte tlačítko **+/-**.
- Stiskněte tlačítko **VOLUME +/-** na boční straně televizoru.

### Ztlumení zvuku nebo zrušení ztlumení zvuku

- Stisknutím tlačítka **MUTE** ztlumte zvuk.
- Dalším stisknutím tlačítka **MUTE** zvuk obnovíte.

## Použití teletextu

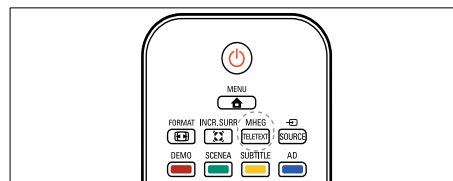





- 1 Stiskněte tlačítko **MHEG/TELETEXT**.  
↳ Objeví se hlavní stránka s rejstříkem.
- 2 Vyberte stránku podle těchto pokynů:
  - Použijte **Číselná tlačítka** k zadání čísla stránky.
  - Stisknutím tlačítka **P +/-** nebo **▲▼** zobrazíte následující nebo předchozí stránku.
  - Použijte **Barevná tlačítka** k volbě barevně značené položky.
  - Stisknutím tlačítka **BACK** se vrátíte na předchozí zobrazenou stránku.
- 3 Stisknutím tlačítka **MHEG/TELETEXT** teletext ukončíte.

## 5 Další možnosti využití produktu

### Přístup k nabídkám televizoru

Nabídky slouží k ladění kanálů, změně nastavení obrazu a zvuku a k použití dalších funkcí.

- 1 Stiskněte tlačítko **MENU**.  
↳ Objeví se obrazovka nabídek.

 Obraz	Obraz Smart .
	Kontrast .
 Zvuk	Jas .
	Barva .
	Barevný tón .
 Funkce	Ostrost .
	Redukce šumu .
 Instalace	Odstín .

- 2 Pomocí tlačítek **▲▼◀▶** vyberte a použijte jednu z následujících nabídek.
  - **[Obraz]** Použije optimální nastavení obrazu.
  - **[Zvuk]** Upraví nastavení zvuku.
  - **[Funkce]** Umožňuje přístup k různým funkcím, jako například časovač, zámek televizních kanálů a demorežim.
  - **[Instalace]** Zvolí nabídku pro ladění kanálů, upraví předvolby a obnoví výchozí nastavení televizoru.
- 3 Stisknutím tlačítka **OK** volbu potvrďte.

#### Tip

- Stisknutím tlačítka **MENU** lze nabídku kdykoli zavřít.
- Stisknutím tlačítka **BACK** se lze posunout o jednu obrazovku zpět.

### Změna nastavení obrazu a zvuku

Obraz a zvuk lze nastavit podle vlastních požadavků. Můžete použít předdefinovaná nastavení nebo provést nastavení ručně.

#### Použití nastavení obrazu

Nastavení obrazu lze použít k zavedení předdefinovaného nastavení obrazu.

- 1 Stiskněte tlačítko **PICTURE**.  
↳ Objeví se nabídka **[Obraz Smart]**.
- 2 Stisknutím tlačítek **▲▼** vyberte jedno z následujících přednastavení obrazu.
  - **[Osobní]** Vypíše vlastní přizpůsobené nastavení obrazu.
  - **[Živé]** Vybere maximální hodnoty nastavení obrazu.
  - **[Standardní]** Upraví nastavení obrazu vhodné pro většinu prostředí a druhů videa.
  - **[Film]** Použije nastavení vhodné pro sledování filmů.
  - **[Hra]** Použije optimální nastavení obrazu pro hraní her s rychle se měnícím obrazem.
  - **[Úsp. En.]** Použije energeticky úsporné nastavení obrazu.
- 3 Stisknutím tlačítka **OK** volbu potvrďte.  
↳ Vybrané přednastavení obrazu se zavede.

#### Ruční úprava nastavení obrazu

- 1 Stiskněte tlačítko **MENU**.
- 2 Stisknutím tlačítka **OK** vyberte **[Obraz]**.  
↳ Objeví se nabídka **[Obraz]**.
- 3 Stisknutím tlačítka **▲▼◀▶** zvolte jedno z následujících nastavení obrazu.
  - **[Obraz Smart]** Otevře předdefinovaná nastavení obrazu.
  - **[Kontrast]** Nastaví intenzitu jasných oblastí, tmavé oblasti se nemění.

- **[Jas]** Nastaví intenzitu a detaily tmavých oblastí.
- **[Barva]** Nastaví sytost barev.
- **[Barevný tón]** Vyrovnává barevné odchylky přenosů NTSC.
- **[Ostrost]** Nastaví úroveň ostrosti detailů obrazu.
- **[Redukce šumu]** Odfiltruje a redukuje šum v obraze.
- **[Odstín]** Upraví vyvážení barev obrazu.
- **[Vlastní nádech]** Proveďte vlastní nastavení odstínu.
- **[Dig.CrystalClear]** Digitálně nastaví optimální kontrast, barvy a ostrost obrazu.
  - **[Dyn. kontr.]** Automaticky vylepší kontrast obrazu. Doporučujeme používat nastavení **[Střední]**.
  - **[Dyn. Podsvíc.]** Upraví jas podsvícení obrazu podle světelných podmínek prostředí.
  - **[R. art. MPEG]** Vyhladí přechody na digitálním obrazu. Tuto funkci lze zapnout či vypnout.
  - **[Vyl. barev]** Nastaví živější barvy a zlepší rozlišení detailů v jasných barvách. Tuto funkci lze zapnout či vypnout.
- **[Režim PC]** Upraví obraz, když je k televizoru připojen počítač přes rozhraní HDMI/DVI.
- **[Form. obr.]** Změní formát obrazu.
- **[Vod. pos.]** Upraví obraz ve vodorovném směru pro zdroj PC-VGA nebo YPbPr (EXT2 nebo EXT3).
- **[Svis. pos.]** Upraví obraz ve svislém směru pro zdroj PC-VGA nebo YPbPr (EXT2 nebo EXT3).

### Změna formátu obrazu

- 1 Stiskněte tlačítko **FORMAT**.  
↳ Zobrazí se ukazatel formátu obrazu.
- 2 Vyberte tlačítka **▲▼** formát obrazu.  
↳ Vybraný formát obrazu se aktivuje.
- 3 Stisknutím tlačítka **OK** volbu potvrďte.

### Shrnutí formátů obrazu

Můžete nastavit následující parametry obrazu.



#### Poznámka

- V případě některých zdrojů obrazu nebudou k dispozici všechna nastavení.

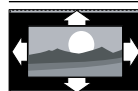

**[Auto. formát]** (Ne v režimu PC.) Automaticky zvětší obraz, aby optimálně vyplňoval obrazovku. Titulky budou i nadále zobrazeny.



**[Superzoom]** (Ne v režimu HD a PC.) Odstraní černé pruhy na bocích vysílání ve formátu 4:3. Zkreslení je minimální.



**[4:3]** Zobrazuje klasický formát 4:3.

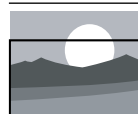

**[Zv. tit.]** Zobrazí obraz ve formátu 4:3 přes celou obrazovku, titulky zůstanou viditelné. Horní část obrazu se ořízne.



**[Rozš. o. 14:9]** (Ne v režimu HD a PC.) Změní formát 4:3 na formát 14:9.

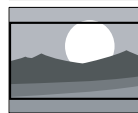

**[Rozš. o. 16:9]** (Ne v režimu HD a PC.) Změní formát 4:3 na formát 16:9.

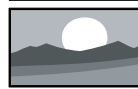

**[Širokoúhlé]** Roztáhne klasický formát 4:3 na formát 16:9.



**[Bez měřítka]** Pouze v režimech HD a PC a pouze u vybraných modelů. Umožňuje nastavení maximální odstrosti. Kvůli systémům vysílání může docházet k určitému zkreslení. Nejlepších výsledků dosáhnete nastavením rozlišení počítače na režim širokého obrazu.

## Použití nastavení zvuku

Nastavení zvuku lze použít k zavedení předdefinovaného nastavení.

- 1 Stiskněte tlačítko **SOUND**.  
↳ Objeví se nabídka **[Zvuk Smart]**.
- 2 Stisknutím tlačítek **▲▼** vyberte jedno z následujících přednastavení zvuku.
  - **[Standardní]** Upraví nastavení zvuku vhodné pro většinu prostředí a typů zvuku.
  - **[Zprávy]** Použije nastavení zvuku vhodné pro mluvené slovo, jako například pro zprávy.
  - **[Film]** Použije nastavení zvuku vhodné pro filmy.
  - **[Osobní]** Použije nastavení přizpůsobené v nabídce pro zvuk.
- 3 Stisknutím tlačítka **OK** volbu potvrďte.  
↳ Vybrané přednastavení zvuku se zavede.

## Úprava nastavení zvuku

- 1 Stiskněte tlačítko **MENU**.
- 2 Stisknutím tlačítka **▲▼** vyberte **[Zvuk]**.  
↳ Objeví se nabídka **[Zvuk]**.
- 3 Stisknutím tlačítek **▲▼◀▶** vyberte jedno z následujících nastavení zvuku.

- **[Zvuk Smart]** Otevře předdefinovaná nastavení zvuku.
- **[Basy]** Upraví úroveň basů.
- **[Výšky]** Upraví úroveň výšek.
- **[Hlasitost]** Upraví hlasitost.
- **[Vyvážení]** Nastaví vyvážení mezi pravým a levým reproduktorem tak, aby co nejlépe vyhovovalo místu, kde posloucháte.
- **[Dual I-II]** Vybírá jazyky zvuku, pokud je k dispozici vysílání v duálním režimu zvuku.
- **[Mono/Stereo]** Vybírá mezi zvukem mono a stereo, pokud je vysílání stereo.
- **[Surround]** Povolí prostorový zvuk.
- **[Auto. Hlasit.]** Automaticky vyrovnává náhlé změny hlasitosti, například při přepínání kanálů. Je-li aktivní, hlasitost zvuku je konzistentní.
- **[Hlas. Delta]** Vyrovnává rozdíly v hlasitosti mezi kanály nebo připojenými zařízeními. Před změnou hlasitosti delta přepněte televizor na připojené zařízení.

## Další funkce teletextu

### Přístup do nabídky možností teletextu

Většina pokročilých funkcí teletextu je dostupná přes nabídku možností teletextu.

- 1 Stiskněte tlačítko **MHEG/TELETEXT**.  
↳ Objeví se obrazovka teletextu.
- 2 Stiskněte tlačítko **OPTIONS**.  
↳ Objeví se nabídka možností teletextu.
- 3 Stisknutím tlačítek **▲▼** vyberte jednu z následujících možností.
  - **[Odhalit]** Skryje nebo zobrazí skryté informace na stránce, jako jsou například řešení hádanek nebo kvízů.
  - **[Op. podstr.]** Automaticky přepíná mezi podstránkami, jsou-li k dispozici.

- **[Jazyk]**Přepíná na jinou skupinu jazyků pro správné zobrazení jazyka, jestliže daný jazyk používá jinou znakovou sadu.
  - **[Zast. str.]**Zastaví aktuální stránku.
- 4** Stisknutím tlačítka **OK** potvrďte volbu a ukončete nabídku možností teletextu.

### Výběr podstránek teletextu

Teletextová stránka může obsahovat několik dílčích stránek. Podstránky se zobrazí na pruhu vedle hlavního čísla stránky.

- 1** Stiskněte tlačítko **MHEG/TELETEXT**.  
↳ Objeví se obrazovka teletextu.
- 2** Vyberte teletextovou stránku s podstránkami.
- 3** Stisknutím tlačítka **▶** zobrazte podstránku.  
↳ Podstránka se zobrazí.
- 4** Tlačítka **◀▶** lze přepínat mezi jednotlivými podstránkami.

### Zvolte vysílání teletextu teletextových stránek

Teletextové stránky T.O.P. (Table Of Pages) umožňují snadno přecházet z jednoho tématu na jiné bez použití čísel stránek. Teletextové stránky T.O.P. nejsou vysílány na všech televizních kanálech.

- 1** Stiskněte tlačítko **MHEG/TELETEXT**.  
↳ Objeví se obrazovka teletextu.
- 2** Stiskněte tlačítko **ℹ INFO**.  
↳ Zobrazí se přehled teletextových stránek.
- 3** Stisknutím tlačítek **▲▼◀▶** vyberte téma.
- 4** Stisknutím tlačítka **OK** zobrazte stránku.

## Vytvoření a použití seznamů oblíbených stanic

Můžete vytvářet seznamy preferovaných televizních kanálů a rádiových stanic. Tyto seznamy usnadňují volbu oblíbených stanic.



Tip

- V televizoru lze vytvořit a uložit až čtyři seznamy oblíbených stanic.

### Volba seznamu oblíbených stanic

- 1** Při sledování televize zobrazte tabulku kanálů stisknutím tlačítka **OK**.
- 2** Stiskněte tlačítko **☰ OPTIONS**.  
↳ Objeví se nabídka možností pro kanály.
- 3** Stisknutím tlačítka **OK** vyberte **[Zobr. ob. k.]**.  
↳ Zobrazí se seznamy oblíbených stanic.
- 4** Stisknutím tlačítka **▲▼** vyberte seznam oblíbených stanic.
- 5** Stiskněte tlačítko **OK**.  
↳ V tabulce kanálů se zobrazí jen kanály v seznamu oblíbených stanic.

### Zobrazení všech kanálů

Můžete zavřít seznam oblíbených stanic a zobrazit všechny naladěné kanály.

- 1** Při sledování televize zobrazte tabulku kanálů stisknutím tlačítka **OK**.
- 2** Stiskněte tlačítko **☰ OPTIONS**.  
↳ Objeví se nabídka možností pro kanály.
- 3** Vyberte položku **[Zobr. ob. k.] > [Vše]**.
- 4** Stiskněte tlačítko **OK**.  
↳ V tabulce kanálů se zobrazí všechny kanály.



#### Poznámka

- Všechny oblíbené kanály budou v tabulce kanálů označeny hvězdičkou.

## Přidání kanálu do seznamu oblíbených stanic



#### Tip

- Před přidáním kanálů do seznamu oblíbených stanic zobrazte všechny kanály.

- 1 Při sledování televize přepněte na kanál, který chcete přidat do seznamu (viz 'Přepínání kanálů' na straně 8) oblíbených stanic.
- 2 Stiskněte tlačítko **☰** **OPTIONS**.  
↳ Objeví se nabídka možností pro kanály.
- 3 Stisknutím tlačítka **▲▼** vyberte **[Oz. jako obl.]**.
- 4 Stiskněte tlačítko **OK**.  
↳ Zobrazí se seznam oblíbených stanic.
- 5 Stisknutím tlačítek **▲▼** vyberte seznam oblíbených stanic, do kterého chcete přidat kanál.
- 6 Stiskněte tlačítko **OK**.  
↳ Kanál bude přidán do seznamu oblíbených stanic.

## Odebrání kanálu ze seznamu oblíbených stanic



#### Poznámka

- Před odebráním kanálu vyberte seznam oblíbených stanic, který chcete upravit.

- 1 Při sledování televize zobrazte tabulku kanálů stisknutím tlačítka **OK**.
- 2 Stiskněte tlačítko **☰** **OPTIONS**.  
↳ Objeví se nabídka možností pro kanály.

- 3 Stisknutím tlačítka **OK** otevřete možnost **[Zobr. ob. k.]**.
- 4 Stisknutím tlačítka **▲▼** vyberte seznam oblíbených stanic a stisknutím tlačítka **OK** volbu potvrďte.
- 5 Stisknutím tlačítka **▲▼◀▶** vyberte kanál, který chcete ze seznamu odebrat.
- 6 Stiskněte tlačítko **☰** **OPTIONS**.
- 7 Stisknutím tlačítka **▲▼** vyberte možnost **[Od. z obl.]**.
- 8 Stiskněte tlačítko **OK**.  
↳ Kanál bude odebrán ze seznamu oblíbených stanic.

## Použití časovačů

Můžete nastavit časovače pro zapnutí televizoru nebo jeho přepnutí do pohotovostního režimu v určený čas.

## Automatické přepnutí televizoru do pohotovostního režimu (automatické vypnutí)

Automatické vypnutí přepne televizor po nastavené době do pohotovostního režimu.



#### Tip

- Televizor můžete vždy vypnout dříve nebo nastavit nový čas během odpočítávání časovače.

- 1 Stiskněte tlačítko **⬆** **MENU**.
- 2 Vyberte položky **[Funkce] > [Auto vypnutí]**.  
↳ Objeví se nabídka **[Auto vypnutí]**.
- 3 Stisknutím tlačítka **◀▶** nastavte dobu časovače.  
↳ Je možné nastavit dobu až 180 minut v krocích po pěti minutách. V případě nastavení nula minut je automatické vypnutí deaktivováno.



- 4 Stisknutím tlačítka **OK** aktivujte časovač.  
↳ Televizor se po uplynutí stanovené doby přepne do pohotovostního režimu.

### Automatické zapnutí televizoru (časový spínač)

Televizor lze automaticky zapnout z pohotovostního režimu na zadaném kanálu v určenou dobu.

- 1 Stiskněte tlačítka **▲** **MENU**.
- 2 Vyberte možnost **[Funkce]** > **[Časový spínač]**.
- 3 Stisknutím tlačítka **▶** otevřete nabídku **[Časový spínač]**.
- 4 Stisknutím tlačítka **▲▼◀▶** vyberte možnost **[Aktivovat]** a nastavte požadovanou frekvenci – **[Denně]**, **[Jednou]** nebo **[Vypnuto]**.
- 5 Stisknutím tlačítka **OK** volbu potvrďte.
- 6 Stisknutím tlačítka **▲▼◀▶** vyberte možnost **[Čas]** a nastavte čas spuštění.
- 7 Stisknutím tlačítka **[Dokončeno]** volbu potvrďte.
- 8 Stisknutím tlačítka **▲▼◀▶** vyberte možnost **[Č. programu]** a nastavte kanál.
- 9 Stisknutím tlačítka **OK** volbu potvrďte.
- 10 Stisknutím tlačítka **▲** **MENU** nastavení ukončíte.

#### Tip

- Zvolením možností **[Časový spínač]** > **[Aktivovat]** > **[Vypnuto]** deaktivujete funkci **[Časový spínač]**.
- Pokud je pro možnost **[Časový spínač]** vybráno nastavení **[Vypnuto]**, lze vybrat jen možnost **[Aktivovat]**.
- Před aktivací **[Časový spínač]** funkce (viz 'Nastavení hodin televizoru' na straně 16) nastavte hodiny televizoru.

### Použití zámku televizních kanálů

Můžete dětem zabránit ve sledování určitých programů nebo kanálů. K tomu slouží funkce uzamknutí ovládacích prvků televizoru.

### Nastavení nebo změna kódu zámku televizoru

- 1 Stiskněte tlačítka **▲** **MENU**.
- 2 Stisknutím tlačítek **▲▼◀▶** vyberte možnosti **[Funkce]** > **[Nastavit kód]**.
- 3 Stisknutím tlačítka **▶** vstoupíte do nastavení kódu.
- 4 Použijte **Číselná tlačítka** k zadání kódu.
- 5 Zadejte tento kód znovu v novém dialogovém okně pro potvrzení.  
↳ Pokud byl kód zadán správně, dialogové okno se zavře. Pokud však kód nelze nastavit, v novém dialogovém okně budete vyzváni k opakovanému zadání kódu.
- 6 Pokud chcete kód změnit, vyberte možnosti **[Funkce]** > **[Změna kódu]**.
- 7 Použijte **Číselná tlačítka** k zadání kódu.  
↳ Bude-li kód ověřen, zobrazí se nové dialogové okno s výzvou k zadání nového kódu.
- 8 Použijte **Číselná tlačítka** k zadání nového kódu.  
↳ Zobrazí se výzva k opětovnému zadání nového kódu a jeho ověření.

#### Tip

- Pokud kód zapomenete, můžete zadáním „8888“ přepsat všechny existující kódy.

---

## Uzamkněte nebo odemkněte televizor.

Pokud televizor uzamknete, zabráníte dětem sledovat všechny kanály a připojená zařízení.

- 1 Stiskněte tlačítko **MENU**.
- 2 Stisknutím tlačítek **▲▼◀▶** vyberte možnosti **[Funkce] > [Zámek TV]**.
- 3 Stisknutím tlačítka **▶** otevřete možnost **[Zámek TV]**.  
↳ Zobrazí se okno s výzvou k zadání kódu.
- 4 Použijte **Číselná tlačítka** k zadání kódu.
- 5 Stisknutím tlačítek **▲▼** vyberte možnost **[Zámek]** nebo **[Odemknout]**.
- 6 Stiskněte tlačítko **OK**.  
↳ Všechny kanály a připojená zařízení budou uzamčeny nebo odemčeny.
- 7 Stisknutím tlačítka **MENU** nabídku ukončíte.

### Poznámka

- Pokud vyberete možnost **[Zámek]**, kód bude nutno zadat při každém zapnutí televizoru.

---

## Uzamčení nebo odemčení jednoho či více kanálů

- 1 Při sledování televize zobrazte tabulku kanálů stisknutím tlačítka **OK**.
- 2 Vyberte tlačítka **▲▼◀▶** kanál, který chcete zamknout nebo odemknout.
- 3 Stiskněte tlačítko **☰ OPTIONS**.
- 4 Stisknutím tlačítka **▲▼** vyberte možnost **[Zamknout kanál]** nebo **[Odemknout kanál]**.
- 5 Každý zvolený kanál uzamkněte nebo odemkněte tlačítkem **OK**.

### Poznámka

- Změna se projeví po restartování televizoru.

---

## Použití hodin televizoru

Na obrazovce televizoru lze zobrazit hodiny.

---

### Nastavení hodin televizoru

- 1 Stiskněte tlačítko **MENU**.
- 2 Vyberte možnosti **[Funkce] > [Hodiny]**.  
↳ Objeví se nabídka **[Hodiny]**.
- 3 Použijte tlačítka **▲▼◀▶** nebo **Číselná tlačítka** k zadání času.
- 4 Stisknutím tlačítka **[Dokončeno]** potvrďte nastavení.
- 5 Stisknutím tlačítka **MENU** nabídku ukončíte.

---

## Změna předvoleb televizoru

- 1 Stiskněte tlačítko **MENU**.
- 2 Vyberte položky **[Instalace] > [Předvolby]**.
- 3 Stisknutím tlačítka **▶** otevřete možnost **[Předvolby]**.
  - **[Umístění]** Optimalizuje nastavení televizoru podle prostředí - nastavení pro domácnost nebo obchod.
  - **[Uk. hlas.]** Zobrazí ukazatel hlasitosti při nastavování hlasitosti.
  - **[EasyLink]** Umožní stisknutím jediného tlačítka přehrávání nebo aktivaci pohotovostního režimu mezi zařízeními s podporou rozhraní EasyLink.
  - **[Barva]** Nastaví televizní standard pro barvy používaný ve vaší oblasti.
  - **[E-štítek]** Jen pro režim Obchod. Nastaví umístění elektronického štítku.
- 4 Stisknutím tlačítka **▲▼◀▶** vyberte předvolbu.
- 5 Stiskněte tlačítko **OK**.









- 6 Stisknutím tlačítka  MENU nabídku ukončíte.

## Přístup ke kanálu dekodéru

Kanály poskytované prostřednictvím dekodérů či deskramblerů je možné mapovat k nabídce kanálů televizoru. Poté můžete tyto kanály volit pomocí dálkového ovladače televizoru. Dekodér nebo deskrambler musí být připojen ke vstupu EXT1 nebo EXT2.

### Nastavení kanálu dekodéru

Mapování kanálů z dekodéru nebo deskrambleru



- 1 Stiskněte tlačítka  MENU.
- 2 Vyberte položky [Instalace] > [Dekodér].
- 3 Stisknutím tlačítka  otevřete možnost [Dekodér].
- 4 Stisknutím tlačítka  otevřete možnost [Kanál].
- 5 Stisknutím tlačítka  vyberte číslo kanálu, které chcete mapovat na kanál dekodéru / deskrambleru.
- 6 Stiskněte tlačítka OK.
- 7 Stisknutím tlačítek   vyberte a otevřete možnost [Stav].
- 8 Stisknutím tlačítka  vyberte konektor použitý k připojení dekodéru / deskrambleru ([Žádné], [EXT 1] nebo [EXT 2]).
- 9 Stiskněte tlačítka OK.
- 10 Stisknutím tlačítka  MENU nabídku ukončíte.



#### Poznámka



- Vyberte položku [Žádné], pokud chcete mapování na kanál dekodéru / deskrambleru ukončit.
- Možnost [EXT 2] je dostupná pouze u televizorů o úhlopříčce 26 palců a větších.

## Spuštění funkce pro předvedení funkcí televizoru

- 1 Stiskněte tlačítka  MENU.
- 2 Vyberte možnost [Funkce] > [Demo].  
↳ Objeví se nabídka [Demo].
- 3 Stisknutím tlačítek  vyberte ukázkou.
  - [Dig.CrystalClear] Digitálně nastaví optimální kontrast, barvy a ostrost obrazu.
  - [Active Control] Automaticky průběžně upravuje a optimalizuje nastavení obrazu při jakémkoli stavu signálu.
- 4 Stisknutím tlačítka OK zahajte ukázkou.
- 5 Stisknutím tlačítka  MENU nastavení ukončíte.

## Resetování televizoru na tovární nastavení

Můžete obnovit výchozí nastavení zvuku a obrazu televizoru. Nastavení předvoleb se nezmění.

- 1 Stiskněte tlačítka  MENU.
- 2 Vyberte položky [Instalace] > [Vých. nast.].
- 3 Stisknutím tlačítka  otevřete nabídku [Vých. nast.].  
↳ je zvýrazněna volba [Reset].
- 4 Stisknutím tlačítka OK obnovíte tovární nastavení.
- 5 Stisknutím tlačítka  MENU nabídku ukončíte.

## 6 Instalace kanálů

Při prvním nastavení televizoru se zobrazí výzva k výběru požadovaného jazyka nabídek a naladění televizních kanálů a digitálních rozhlasových stanic (jsou-li k dispozici). Tato kapitola obsahuje pokyny k opětovnému nastavení a jemnému doladění kanálů.

### Automatické nastavení kanálů

Tato část popisuje, jak lze automaticky vyhledat a uložit kanály.

#### Krok 1 Vyberte jazyk nabídky

##### Poznámka

- Pokud je jazykové nastavení správné, tento krok vynechejte.

- 1 Stiskněte tlačítko **MENU**.
- 2 Vyberte položky **[Instalace]** > **[Jazyk nabídky]**.
- 3 Stisknutím tlačítka **▶** otevřete možnost **[Jazyk nabídky]**.
- 4 Stisknutím tlačítek **▲▼** vyberte požadovaný jazyk.

Obraz	Jazyk nabídky	Czech
	Instal. kan.	Česky
Zvuk	Předvolby	Български
	Dekodér	Dansk
Funkce	Vých. nast.	Deutsch
	Pou. softw.	Ελληνικά
		Español
Instalace		Français

- 5 Stisknutím tlačítka **OK** potvrďte nastavení.
- 6 Stisknutím tlačítka **MENU** nabídku ukončíte.

#### Krok 2 Ladění kanálů

Aby bylo možné kanály správně naladit, vyberte vaši zemi.

- 1 Stiskněte tlačítko **MENU**.
- 2 Vyberte položky **[Instalace]** > **[Instal. kan.]** > **[As. nas. k.]**.

Obraz	Jazyk nabídky	As. nas. k.
	Instal. kan.	Anal.: Ruční
Zvuk	Předvolby	
	Dekodér	
Funkce	Vých. nast.	
	Pou. softw.	
Instalace		

- 3 Stisknutím tlačítek **▲▼** zvolte požadovanou zemi.

Zvolte vaši zemi	<b>Rakousko</b>
	Belgie
	Chorvatsko
	Česká republika
	Dánsko
	Finsko
	Francie
	Německo

- 4 Stisknutím tlačítka **▶** přejděte k dalšímu kroku.
- 5 Stiskněte možnost **[Spustit]** a potom možnost **OK**. Zahájí se ladění kanálů.

Zahajte automatickou instalaci.
<b>Spustit?</b>

↳ Proces ladění kanálů lze zastavit (**[Zastavit]**).

- 6 Chcete-li hledání zastavit, vyberte možnost **[Zastavit]** a stiskněte tlačítko **OK**.  
↳ Zobrazí se dialogové okno s dotazem, zda chcete proces zastavit nebo v

- něm pokračovat ([Zastavit] nebo [Pokračovat]).
- 7 Stisknutím tlačítek ◀▶ vyberte možnost [Zastavit] nebo [Pokračovat].
  - 8 Stisknutím tlačítka OK volbu potvrďte.
  - 9 Po skončení dialog zavřete stisknutím tlačítka ⬆ MENU.

## Ruční nastavení kanálů

Tato část popisuje ruční vyhledání a uložení analogových televizních kanálů.

- 1 Stiskněte tlačítko ⬆ MENU.
- 2 Vyberte možnost [Instalace] > [Instal. kan.] > [Anal.: Ruční].  
↳ Objeví se nabídka [Anal.: Ruční].

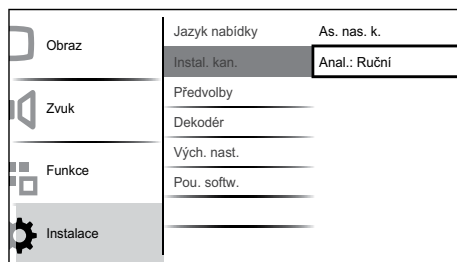

- 3 Stisknutím tlačítka ▲▼ vyberte položku, kterou chcete upravit.
  - [Systém]
  - [Hledání]
  - [Jemné ladění]
  - [Ul. užív. k.]
  - [Ul. kanál]
  - [Přeskočit kanál]

### Krok 1 Volba systému

Poznámka

- Pokud je systémové nastavení správné, tento krok vynechte.

- 1 Stiskněte tlačítko ⬆ MENU.

- 2 Vyberte možnosti [Instalace] > [Instal. kan.] > [Anal.: Ruční].  
↳ Objeví se nabídka [Anal.: Ruční].
- 3 Stisknutím tlačítek ▲▼▶ vyberte a otevřete možnost [Systém].
- 4 Stisknutím tlačítek ▲▼ zvolte požadovanou zemi nebo region.
- 5 Stisknutím tlačítka OK potvrďte nastavení.
- 6 Stisknutím tlačítka ⬆ MENU nabídku ukončíte.

### Krok 2 Vyhledání a uložení nových televizních kanálů

- 1 Stiskněte tlačítko ⬆ MENU.
- 2 Vyberte položku [Instalace] > [Instal. kan.] > [Anal.: Ruční].  
↳ Objeví se nabídka [Anal.: Ruční].
- 3 Stisknutím tlačítka ▲▼▶ vyberte a otevřete možnost [Hledání].
- 4 Použijte tlačítko ▲▼ nebo **Číselná tlačítka** k ručnímu zadání trojmístné hodnoty frekvence.
- 5 Stisknutím tlačítka OK zahajte hledání.  
↳ Pokud je kanál na vybrané frekvenci nedostupný, stisknutím tlačítka OK vyhledáte další dostupný kanál.
- 6 Po nalezení kanálu stiskněte tlačítko ↶ BACK.
- 7 Stisknutím tlačítka ▲▼ vyberte možnost [Ul. kanál] pro uložení nového kanálu pod novým číslem kanálu.
- 8 Stisknutím tlačítka ▶ otevřete možnost [Ul. kanál].
- 9 Stisknutím tlačítka ◀▶ vyberte možnost [Ano] a stisknutím tlačítka OK nový kanál uložte.
- 10 Stisknutím tlačítka ⬆ MENU nastavení ukončíte.

### Krok 3 Jemné ladění analogových kanálů

- 1 Stiskněte tlačítko **MENU**.
- 2 Vyberte položky **[Instalace]** > **[Instal. kan.]** > **[Anal.: Ruční]**.  
↳ Objeví se nabídka **[Anal.: Ruční]**.
- 3 Stisknutím tlačítek **▲▼◀▶** vyberte a otevřete možnost **[Jemné ladění]**.
- 4 Stisknutím tlačítek **▲▼** upravte nastavení frekvence.
- 5 Po dokončení stiskněte tlačítko **OK**.
- 6 Stisknutím tlačítek **▲▼** vyberte možnost **[Ul. užív. k.]** pro uložení čísla kanálu.
- 7 Stisknutím tlačítka **▶** otevřete možnost **[Ul. užív. k.]**.
- 8 Stisknutím tlačítek **◀▶** vyberte možnost **[Ano]** a stisknutím tlačítka **OK** aktuální kanál uložte.
- 9 Stisknutím tlačítka **MENU** nabídku ukončíte.

### Krok 4: Přeskočení kanálů

- 1 Stiskněte tlačítko **MENU**.
- 2 Stisknutím tlačítka **▲▼◀▶** vyberte možnost **[Instalace]** > **[Instal. kan.]** > **[Anal.: Ruční]**.  
↳ Objeví se nabídka **[Anal.: Ruční]**.
- 3 Stisknutím tlačítka **▲▼◀▶** vyberte a otevřete možnost **[Přeskočit kanál]**.
- 4 Stisknutím tlačítka **◀▶** vyberte možnost **[Ano]** a stisknutím tlačítka **OK** přeskočte aktuální kanál.  
↳ Vybraný kanál je přeskočen, pokud stisknete tlačítko **P +/-** na dálkovém ovladači nebo pokud zobrazíte tabulku kanálů.
- 5 Stisknutím tlačítka **MENU** nastavení ukončíte.

### Poznámka

- Přeskočený kanál můžete znovu obnovit v seznamu kanálů (viz 'Krok 2 Vyhledání a uložení nových televizních kanálů' na straně 19).

### Přejmenování kanálů

Kanály lze přejmenovat, aby se vámi zvolený název zobrazoval při každé volbě kanálu.

- 1 Při sledování televize zobrazte tabulku kanálů stisknutím tlačítka **OK**.
- 2 Vyberte kanál, který chcete přejmenovat.
- 3 Stiskněte tlačítko **☰ OPTIONS**.  
↳ Objeví se nabídka možností pro kanály.
- 4 Stisknutím tlačítek **▲▼◀▶** vyberte a otevřete možnost **[Přejm. kan.]**.  
↳ Zobrazí se pole pro zadání textu.
- 5 Stisknutím tlačítek **▲▼◀▶** vyberte znaky.
- 6 Stisknutím tlačítka **OK** potvrďte každý znak.

### Tip

- Přejmenujte kanály - název smí obsahovat maximálně šest znaků.
- Možnost **[Aa]** slouží k přepínání mezi zadáváním malých a velkých písmen.

### Přeskupení kanálů

Po naladění kanálů můžete upravit pořadí, v jakém se budou kanály zobrazovat.

- 1 Při sledování televize zobrazte tabulku kanálů stisknutím tlačítka **OK**.
- 2 Stiskněte tlačítko **☰ OPTIONS**.  
↳ Objeví se nabídka možností pro kanály.
- 3 Stisknutím tlačítek **▲▼◀▶** vyberte a otevřete možnost **[Změna pořadí]**.

- 4 Vyberte kanál, jehož pozici chcete změnit, a stiskněte tlačítko **OK**.
- 5 Stisknutím tlačítek **▲▼◀▶** vyberte nové umístění kanálu.
- 6 Stisknutím tlačítka **OK** potvrďte nové umístění.
- 7 Stiskněte tlačítko **☰ OPTIONS**.  
↳ zobrazí se nabídka [**Uspoř. dokončeno**].
- 8 Stisknutím tlačítka **OK** dokončíte změnu pořadí.

## 7 Připojení zařízení

Tato část obsahuje informace o tom, jak připojit různá zařízení pomocí jednotlivých konektorů, a doplňuje příklady uvedené v dokumentu Rychlý start.

### Poznámka

- K připojení zařízení k televizoru lze použít různé typy konektorů, v závislosti na dostupnosti a vašich potřebách.

### Konektory na zadní straně televizoru o úhlopříčce 19 až 22 palců

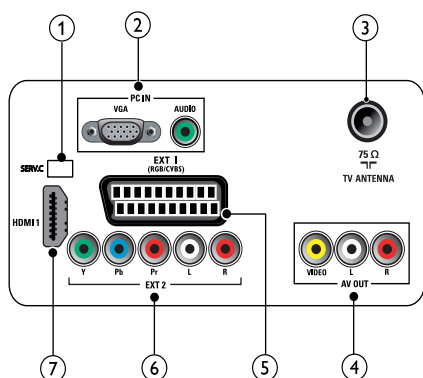

- SERV. C**  
Pro aktualizaci softwaru.
- PC IN (VGA a AUDIO IN)**  
Vstup zvuku a obrazu z počítače.
- TV ANTENNA**  
Vstup signálu z antény, kabelové televize nebo satelitu.

- AV OUT (VIDEO OUT a AUDIO OUT L/R)**

Zvuk a video odesílaný do analogových zařízení, jako je například další televizor nebo nahrávací zařízení.

- EXT 1 (RGB a CVBS)**

Analogový zvuk a video přijímané z analogových nebo digitálních zařízení, jako je například přehrávač DVD nebo herní konzola.

- EXT 2 (Y Pb Pr a AUDIO L/R)**

Analogový zvuk a video přijímané z analogových nebo digitálních zařízení, jako je například přehrávač DVD nebo herní konzola.

- HDMI 1**

Vstup digitálního zvuku a obrazu z digitálních zařízení s podporou obrazu ve vysokém rozlišení, jako je například přehrávač Blu-ray.

### Konektory na zadní straně televizoru o úhlopříčce 26 palců a větší

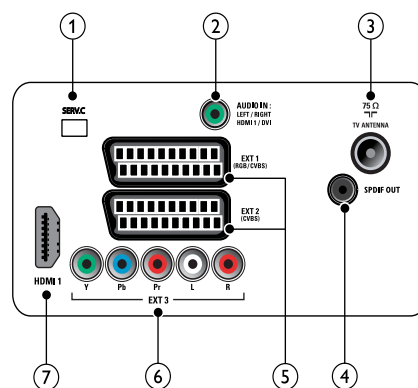

- SERV. C**  
Pro aktualizaci softwaru.



- ② **AUDIO IN**  
Vstup zvuku ze zařízení, která vyžadují samostatné připojení zvuku, jako je například počítač.
- ③ **TV ANTENNA**  
Vstup signálu z antény, kabelové televize nebo satelitu.
- ④ **SPDIF OUT**  
Výstup digitálního zvuku pro systémy domácího kina a jiné digitální audiosystémy.
- ⑤ **EXT 1 (RGB a EXT 2CVBS)/ (CVBS)**  
Analogový zvuk a video přijímané z analogových nebo digitálních zařízení, jako je například přehrávač DVD nebo herní konzola. EXT 2 podporuje CVBS.
- ⑥ **EXT 3 (Y Pb Pr a AUDIO L/R)**  
Analogový zvuk a video přijímané z analogových nebo digitálních zařízení, jako je například přehrávač DVD nebo herní konzola.
- ⑦ **HDMI 1**  
Vstup digitálního zvuku a obrazu z digitálních zařízení s podporou obrazu ve vysokém rozlišení, jako je například přehrávač Blu-ray.

## Konektor na boku

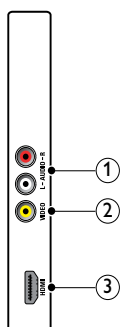

- ① **AUDIO L/R**  
Vstup zvuku z analogových zařízení připojených ke vstupu **VIDEO**.
- ② **VIDEO**  
Vstup kompozitního videa z analogových zařízení, jako je například videorekordér.
- ③ **HDMI (pro televizory o úhlopříčce 26 palců a větší)**  
Vstup digitálního zvuku a obrazu z digitálních zařízení s podporou obrazu ve vysokém rozlišení, jako je například přehrávač Blu-ray.

## Připojení počítače

### Než připojíte k televizoru počítač

- V počítači nastavte obnovovací frekvenci obrazu na hodnotu 60 Hz.
- V počítači nastavte podporované rozlišení obrazu.

Připojte počítač pomocí jednoho z následujících konektorů:

### Poznámka

- Připojení přes rozhraní DVI nebo VGA vyžaduje další zvukový kabel.

- Kabel HDMI

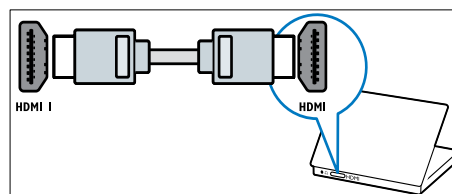

- Kabel DVI-HDMI

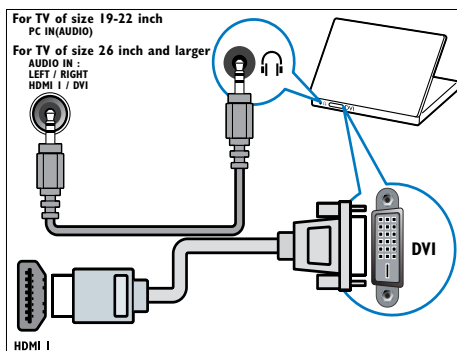

- Kabel HDMI a adaptér HDMI-DVI

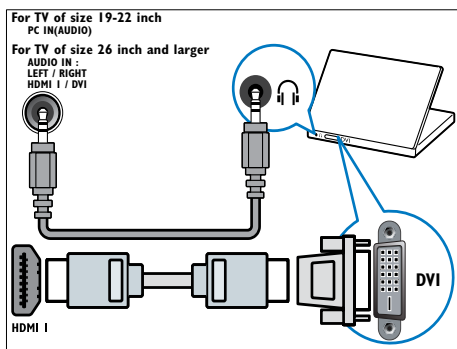

- Kabel VGA

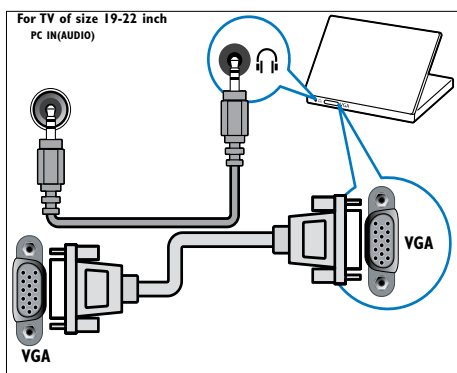

## Použití funkce Philips EasyLink

Tento televizor podporuje funkci Philips EasyLink, která umožňuje přehrávání nebo vypnutí do pohotovostního režimu všech zařízení kompatibilních s funkcí EasyLink jediným tlačítkem.

### Poznámka

- Kompatibilní zařízení musí být k televizoru připojena prostřednictvím konektoru HDMI.

## Aktivace či deaktivace funkce EasyLink

### Poznámka

- Funkci Philips EasyLink neaktivujte, pokud ji nechcete používat.

- 1 Stiskněte tlačítko **MENU**.
- 2 Vyberte položky **[Instalace] > [Předvolby] > [EasyLink]**.
- 3 Zvolte položku **[Zapnuto]** nebo **[Vypnuto]**.

## Použití jednodotykového přehrávání

- 1 Po povolení funkce EasyLink stiskněte tlačítko přehrávání na zařízení.
  - ↳ Televizor se automaticky přepne na správný zdroj.

## Použití přepnutí do pohotovostního režimu stiskem jediného tlačítka

- 1 Stiskněte a alespoň tři sekundy podržte tlačítko **⊖ POHOTOVOSTNÍ REŽIM** na dálkovém ovladači televizoru nebo zařízení.
  - ↳ Televizor a všechna připojená zařízení HDMI přejdou do pohotovostního režimu.

---

## Použití zámku Kensington

Na zadní straně televizoru je otvor pro bezpečnostní zámek Kensington. Utvořte pomocí zámku Kensington smyčku tak, že jej provléknete otvorem a kolem vhodného předmětu, jako je například těžký stůl.

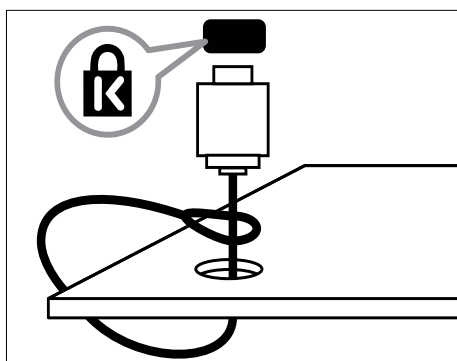

## 8 Informace o výrobku

Informace o výrobku se mohou bez upozornění změnit. Podrobné informace o produktu naleznete na webu [www.philips.com/support](http://www.philips.com/support).

### Podporovaná rozlišení displeje

#### Počítačové formáty

- Rozlišení - Frekvence obnovení:
  - 640 x 480 – 60 Hz
  - 800 x 600 – 60 Hz
  - 1 024 x 768 – 60 Hz
  - 1 280 x 1 024 – 60 Hz
  - 1 360 x 768 – 60 Hz
  - 1 440 x 900 – 60 Hz (jen pro plné rozlišení HD)
  - 1 680 x 1 050 - 60 Hz (jen pro plné rozlišení HD)
  - Přes vstup HDMI/DVI

#### Formáty videa

- Rozlišení - Frekvence obnovení:
  - 480i – 60 Hz
  - 480p – 60 Hz
  - 576i – 50 Hz
  - 576p – 50 Hz
  - 720p – 50 Hz, 60 Hz
  - 1 080i – 50 Hz, 60 Hz
  - 1 080p – 24 Hz, 25 Hz, 30 Hz, 50 Hz, 60 Hz.

### Tuner/přijem/přenos

- Anténní vstup: 75 ohmů, koaxiální (IEC75)
- Televizní systémy: PAL I, B/G, D/K; SECAM B/G, D/K, L/L'
- Přehrávání videa: NTSC, SECAM, PAL

- Pásmo tuneru: Hyperband, S-channel, UHF, VHF

### Dálkové ovládání

- Typ: PF01E09B
- Baterie: 2 x AAA (typ LR03)

### Napájení

- Zdroj napájení: 220 až 240 V, 50 Hz
- Spotřeba v pohotovostním režimu: < 0,3 W
- Okolní teplota: 5 až 40 °C

### Možnosti upevnění televizoru

Pro upevnění televizoru je nutno zakoupit držák televizoru Philips nebo držák televizoru kompatibilní se standardem VESA. Aby nedošlo k poškození kabelů a konektorů, umístěte televizor tak, aby na zadní straně televizoru bylo alespoň 5,5 cm volného místa.

#### Varování

- Postupujte podle pokynů dodaných s držákem televizoru. Společnost Koninklijke Philips Electronics N.V. nenesé žádnou odpovědnost za nesprávné upevnění televizoru a následné poranění nebo poškození.

Úhlopříčka obrazovky (palce)	Požadovaná rozteč (mm)	Požadované montážní šrouby
19	100 x 100	4 x M4
22	100 x 100	4 x M4
26	100 x 200	6 x M4
32	200 x 200	4 x M6
42	400 x 400	4 x M6

## 9 Řešení problémů

Tato část popisuje časté problémy a příslušná řešení.

### Obecné problémy s televizorem

#### Televizor se nezapne:

- Odpojte napájecí kabel od elektrické zásuvky. Počkejte jednu minutu a potom kabel znovu připojte.
- Ověřte, že je napájecí kabel správně připojen.

#### Dálkové ovládání nefunguje správně:

- Zkontrolujte, zda jsou baterie dálkového ovládání správně vloženy (správná orientace pólů +/-).
- Pokud jsou baterie dálkového ovládání vybité nebo slabé, vyměňte je.
- Vyčistěte dálkové ovládání a čočku snímače televizoru.

#### Na televizoru červeně bliká indikátor pohotovostního režimu:

- Odpojte napájecí kabel od elektrické zásuvky. Počkejte, až televizor zchladne, a potom připojte napájecí kabel zpět. Pokud indikátor bude znovu blikat, kontaktujte středisko péče o zákazníky společnosti Philips.

#### Zapomněli jste kód pro vypnutí funkce zámku televizoru

- Zadejte kód „8888“.

#### Jazyk nabídky televizoru není správný.

- Změňte jazyk nabídky televizoru na vámi upřednostňovaný jazyk.

#### Při zapínání, vypínání nebo přepínání televizoru do pohotovostního režimu se z šasi televizoru ozývá praskání:

- Není třeba podnikat žádné kroky. Praskání je důsledkem roztahování a

smršťování televizoru v důsledku jeho ochlazování a zahřívání. Tento jev nemá žádný vliv na funkci a výkon televizoru.

### Problémy s TV kanály

#### Dříve nainstalované kanály se nezobrazují v seznamu kanálů:

- Ověřte, že je vybrán správný seznam kanálů.

### Problémy s obrazem

#### Televizor je zapnutý, ale neobjevuje se žádný obraz:

- Zkontrolujte, zda je anténa správně připojena k televizoru.
- Zkontrolujte, zda je zařízení správně připojeno k televizoru.

#### Zvuk funguje, ale neobjevuje se žádný obraz:

- Zkontrolujte, zda jsou nastavení obrazu správná.

#### Přijem televizního signálu pomocí připojené antény je nekvalitní:

- Zkontrolujte, zda je anténa správně připojena k televizoru.
- Hlasité reproduktory, neuzemněná zvuková zařízení, neonová světla, vysoké budovy a další velké objekty mohou ovlivnit kvalitu příjmu. Je-li to možné, pokuste se zlepšit kvalitu příjmu přesměrováním antény nebo umístěním zařízení z dosahu televizoru.
- Pokud má špatnou kvalitu jen jeden kanál, zkuste jej doladit.

#### Nízká kvalita obrazu z připojených zařízení:

- Zkontrolujte, zda jsou zařízení správně připojena.
- Zkontrolujte, zda jsou nastavení obrazu správná.

#### Televizor neuložil nastavení obrazu:

- Ověřte, že je pro umístění televizoru zvolen režim Doma. Tento režim umožňuje změnit a uložit nastavení.

### Obraz neodpovídá obrazovce, je příliš velký nebo příliš malý:

- Použijte jiný formát obrazu.

### Nesprávné umístění obrazu:

- Obrazový signál z určitých zařízení nemusí správně pokrývat obrazovku televizoru. Zkontrolujte výstup signálu zařízení.

---

## Problémy se zvukem

### Funguje obraz, ale ne zvuk z televizoru:



#### Poznámka

- Pokud není zjištěn žádný zvukový signál, televizor automaticky vypne zvukový výstup - nejedná se o selhání.

- Zkontrolujte, zda jsou správně připojeny všechny kabely.
- Zkontrolujte, zda hlasitost není nastavena na 0.
- Zkontrolujte, zda není vypnut zvuk.

### Funguje obraz, ale zvuk je špatný:

- Zkontrolujte správnost nastavení zvuku.

### Funguje obraz, ale zvuk vychází pouze z jednoho reproduktoru:

- Ověřte, že je zvuk vyvážen na střed.

---

## Problémy s připojením prostřednictvím rozhraní HDMI

### Problémy se zařízeními HDMI:

- Podpora standardu HDCP může způsobit to, že zobrazení obsahu ze zařízení HDMI na televizoru může chvíli trvat.
- Pokud televizor nerozpozná zařízení HDMI a nebude zobrazen žádný obrázek, zkuste zvolit jiný zdroj (zařízení) a potom znovu zvolte původní zdroj.
- Pokud dochází k přerušování zvuku, ověřte správnost nastavení výstupu ze zařízení HDMI.

- Pokud je použit adaptér z HDMI-DVI nebo kabel HDMI-DVI, ověřte, zda je připojen dodatečný zvukový kabel ke konektoru **AUDIO L/R** nebo **AUDIO IN** (jen miniaturní konektor jack).

---

## Problémy s připojením počítače

### Obraz z počítače je na televizoru nestabilní:

- Zkontrolujte, zda je v počítači vybráno podporované rozlišení a obnovovací frekvence.
- Nastavte formát televizního obrazu beze změny měřítka.

---

## Kontakt

Pokud nelze problém vyřešit, viz časté otázky (FAQ) týkající se tohoto přístroje na webu [www.philips.com/support](http://www.philips.com/support).

Pokud problém stále nelze vyřešit, kontaktujte místní středisko péče o zákazníky Philips uvedené v dodatku.



### Varování

- Nepokoušejte se produkt opravovat sami. Mohlo by dojít k vážnému zranění, neopravitelnému poškození produktu nebo zneplatnění záruky.



### Poznámka

- Než se obrátíte na společnost Philips, poznamenejte si číslo modelu televizoru a sériové číslo. Tato čísla naleznete na zadní straně televizoru a na obalu.

# 10 Rejstřík

---

<b>formát obrazu</b>	
odstraňování problémů	27
změna formátu obrazu	11

---

<b>A</b>	
<b>automatické vypnutí</b>	14

---

<b>Č</b>	
<b>časovač</b>	
časovač vypnutí	14
časový spínač	15
standby	14

---

<b>B</b>	
<b>baterie</b>	26

---

<b>D</b>	
<b>dálkový ovladač</b>	
přehled	6
technické údaje	26
<b>DEMO</b>	17
<b>digitální služby</b>	
teletext	12
<b>displej</b>	
rozlišení	26

---

<b>E</b>	
<b>EasyLink</b>	
jednodotkové přehrávání	24
povolení	24
přepnutí do pohotovostního režimu stiskem jediného tlačítka	24
zakázání	24

---

<b>F</b>	
<b>Formát videa</b>	
technické údaje formátu videa	26

---

---

<b>H</b>	
<b>hlasitost</b>	
úprava	9

---

<b>I</b>	
<b>instalace kanálů</b>	
automaticky	18
ručně	19
<b>Inteligentní nastavení</b>	10, 12

---

<b>J</b>	
<b>Jednodotkové přehrávání</b>	24

---

<b>K</b>	
<b>Kabel HDMI</b>	
odstraňování problémů	28
<b>kanály</b>	
instalace	
automaticky	18
ručně	19
přejmenování	20
přeskupení	20
seznam oblíbených kanálů	13
<b>konzola</b>	26

---

<b>N</b>	
<b>nabídka</b>	
hlavní nabídka	10
teletext	12
<b>Nastavení obrazu</b>	10
<b>nastavení zvuku</b>	12

---

<b>O</b>	
<b>odstraňování problémů</b>	27

---

<b>P</b>	
<b>péče o životní prostředí</b>	5
<b>počítačový formát</b>	
technické údaje	26
<b>Přepnutí do pohotovostního režimu stiskem jediného tlačítka</b>	24
<b>příjem</b>	27
<b>připojení</b>	

---

HDMI		uzamknutí kanálů	16
odstraňování problémů	28	<b>zařízení</b>	
napájecí kabel	22	sledování	9
odstraňování problémů	28		
technické údaje	26		
<hr/>			
<b>S</b>			
<b>Seznam kanálů</b>			
aktualizace	14		
oblíbené	13		
odstraňování problémů	27		
<b>seznam oblíbených kanálů</b>			
nastavení	13		
výběr	13		
<hr/>			
<b>T</b>			
<b>Tabulka stránek</b>	13		
<b>technické údaje</b>	26		
<b>Teletext</b>			
funkce	12		
podstránky	13		
tabulka stránek	13		
<b>Televize</b>			
nabídka	10		
odstraňování problémů	27		
péče o obrazovku	5		
pohotovostní režim	8		
přepínání kanálů	8		
technické údaje tuneru	26		
upevnění na zeď	26		
úprava hlasitosti	9		
vypnutí	8		
zapnutí	8		
<b>tovární nastavení</b>	17		
<hr/>			
<b>U</b>			
<b>umístění</b>	16		
<hr/>			
<b>Z</b>			
<b>zámek</b>			
Kensington	25		
<b>zámek Kensington</b>	25		
<b>Zámek televizoru</b>			
uzamčení připojených zařízení	16		



