

הוראות הפעלה

43PUS7202

PHILIPS

8.6 - אחסון	39	1 - מה חדש	4
9 - אינטרנט	41	1.1 - בית וערוצים	4
9.1 - התחלת האינטרנט	41	1.2 - יישומים והאוסף של Philips	4
9.2 - אפשרויות באינטרנט	41	2 - הגדרות	5
10 - תפריט טלוויזיה	42	2.1 - קרא על בטיחות	5
10.1 - על אודות תפריט טלוויזיה	42	2.2 - מעמד לטלוויזיה והתקנתה על קיר	5
10.2 - פתח את תפריט הטלוויזיה	42	2.3 - עצות בנושא הצבה	5
11 - סמל המכשיר	43	2.4 - כבל החשמל	5
11.1 - מעבר למכשיר	43	2.5 - כבל האנטנה	5
11.2 - אפשרויות לקלט טלוויזיה	43	2.6 - צלחת לוויין	6
11.3 - שם וסוג התקן	43	3 - שלט רחוק	7
11.4 - מחשב	43	3.1 - סקירה כללית של המקשים	7
12 - הגדרות	44	3.2 - חיפוש קולי	8
12.1 - הגדרות נפוצות	44	3.3 - שימוש במקלדת השלט רחוק	8
12.2 - Picture - 12.2	44	3.4 - חיישן אינפרא-אדום (IR)	9
12.3 - צליל	49	3.5 - סוללות	9
12.4 - הגדרות Ambilight	51	3.6 - ניקוי	10
12.5 - הגדרות סביבה	53	4 - הפעלה וכיבוי	11
12.6 - הגדרות כלליות	54	4.1 - מופעלים או במצב המתנה	11
12.7 - שרון אזור ושפה	56	4.2 - תפריט בסיסי	11
12.8 - גישה אוניברסלית	58	5 - ערוצים	12
12.9 - נעילת ילדים	59	5.1 - ערוץ, התקנת ערוצי לוויין	12
13 - סרטונים, תמונות או מוזיקה	61	5.2 - התקנת אנטנה/כבלים	14
13.1 - מחיבור USB	61	5.3 - עותק רשימת ערוצים	16
13.2 - ממחשב או מכונן אחסון ברשת (NAS)	61	5.4 - על אודות ערוצים	16
13.3 - משירות אחסון בענן	61	5.5 - סינון רשימת ערוצים	21
13.4 - התפריטים מועדפים, הפופולריים ביותר, האחרון שהופעל	61	6 - חיבור מכשירים	22
13.5 - הקרנת סרטוני וידאו	61	6.1 - על אודות חיבורים	22
13.6 - הצגת תמונות	62	6.2 - יציאות HDMI	22
13.7 - השמעת מוזיקה	62	6.3 - Y Pb Pr - Component	23
14 - מדריך טלוויזיה	63	6.4 - Scart	23
14.1 - למה תזדקק	63	6.5 - יציאת שמע - אופטית	24
14.2 - נתוני מדריך טלוויזיה	63	6.6 - CI+ - חכם כרטיס עם CAM	24
14.3 - שימוש במדריך הטלוויזיה	63	6.7 - מערכת קולנוע ביתי - HTS	25
15 - הקלטה והשהיית הטלוויזיה	65	6.8 - סמארטפונים וטאבלטים	25
15.1 - הקלטה	65	6.9 - נגן תקליטורי ray-Blu	26
15.2 - השהה טלוויזיה	66	6.10 - נגן DVD	26
16 - סמארטפונים וטאבלטים	67	6.11 - משחקים ושלטי רמקולים - Bluetooth	26
16.1 - אפליקציית Remote TV	67	6.12 - אחניות	27
16.2 - Google Cast	67	6.13 - קונסולת משחק	27
16.3 - AirPlay	67	6.14 - שלט משחקים	28
16.4 - MHL	67	6.15 - כונן קשיח USB	28
17 - משחקים	68	6.16 - מקלדת USB	29
17.1 - למה תזדקק	68	6.17 - כונן הבזק USB	29
17.2 - לשחק משחק	68	6.18 - מצלמה	30
18 - Ambilight	69	6.19 - מצלמת וידאו	30
18.1 - Ambilight - כיבוי או הפעלה	69	6.20 - מחשב	30
18.2 - Ambilight - כבוי	69	7 - חיבור ה-TV Android	32
18.3 - הגדרות Ambilight	69	7.1 - רשת ואינטרנט	32
18.4 - מצב תאורת טרקלין	69	7.2 - חשבון Google	34
19 - נבחרות	71	7.3 - היישום "האוסף של Philips"	35
19.1 - על אודות נבחרות	71	7.4 - הגדרות אנדרואיד	35
19.2 - כעת בטלוויזיה	71	7.5 - מסך הבית	35
19.3 - טלוויזיה מקוונת	71	8 - אפליקציות	37
19.4 - וידאו לפי דרישה	71	8.1 - על אודות אפליקציות	37
20 - Netflix	73	8.2 - Google Play	37
		8.3 - התחלת יישום או עצירתו	38
		8.4 - נעילת יישומים	38
		8.5 - שיטות הפעלה של המקלדת	39

74 Multi View - 21

- 74 21.1 - טקסט וטלוויזיה
- 74 21.2 - HDMI וטלוויזיה
- 74 21.3 - Nettv וטלוויזיה
- 74 21.4 - Nettv ו-HDMI

75 תוכנה - 22

- 75 22.1 - עדכון תוכנה
- 75 22.2 - גרסת תוכנה
- 75 22.3 - עדכון תוכנה אוטומטי
- 75 22.4 - תוכנת קוד פתוח
- 76 22.5 - רישיון קוד פתוח
- 76 22.6 - הודעות מערכת

77 מפרטים - 23

- 77 23.1 - סביבתי
- 77 23.2 - חשמל
- 77 23.3 - מערכת הפעלה
- 77 23.4 - קליטה
- 77 23.5 - סוג מסך
- 78 23.6 - רזולוציות כניסה תצוגה:
- 78 23.7 - ממדים ומשקלים
- 78 23.8 - קישוריות
- 78 23.9 - צליל
- 78 23.10 - מולטי-מדיה

80 עזרה ותמיכה - 24

- 80 24.1 - רישום הטלוויזיה
- 80 24.2 - שימוש בעזרה
- 80 24.3 - בעיות
- 82 24.4 - עזרה מקוונת
- 82 24.5 - תמיכה ותיקונים

83 בטיחות וטיפול - 25

- 83 25.1 - בטיחות
- 83 25.2 - טיפול במסך

85 תנאי שימוש - 26

- 85 26.1 - תנאי שימוש - טלוויזיה
- 85 26.2 - תנאי שימוש - האוסף של Philips

86 זכויות יוצרים - 27

- 86 27.1 - MHL
- 86 27.2 - HDMI
- 86 27.3 - Dolby Digital Plus
- 86 27.4 - DTS Premium Sound™
- 86 27.5 - Microsoft
- 86 27.6 - Wi-Fi Alliance
- 86 27.7 - Kensington
- 86 27.8 - סימנים מסחריים אחרים

88 - 28 כתב מיאון בדבר שירותים ו/או תוכנה המוצעים על-ידי צד שלישי.**89 מפתח**

יישומים והאוסף של Philips

יישומים מועדפים בשורה הראשונה

ניתן למצוא עוד יישומים בדף "יישומים"; על-ידי לחיצה על הסמל "יישומים"; בקצה הימני של "שורת היישומים המועדפים"; ניתן להוסיף עוד יישומים כמועדפים מהדף "יישומים";

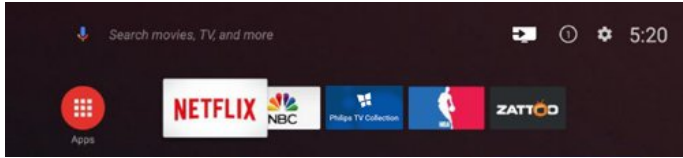

האוסף של Philips

כל יישומי הפרימיום שלך זמינים בתוך היישום "האוסף של Philips"; הפעל אותו עכשיו מהכרזה ב "שורת היישומים המועדפים"; היישום "האוסף של Philips"; יכול גם המלצות על יישומים חדשים ועוד.

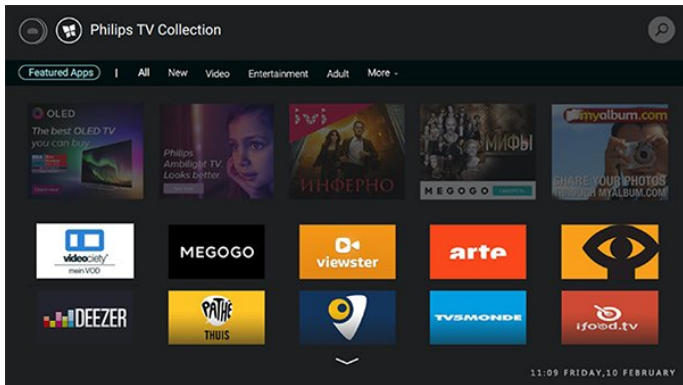

מה חדש

בית וערוצים

המפעיל החדש של מסך הבית

לחץ על HOME בשלט רחוק כדי לקבל את מסך הבית החדש של Android. מכאן תוכל להחליט במה לצפות על-ידי דפדוף באפשרויות הבידור מהיישום ומהטלוויזיה החיה. לדף הבית יש ערוצים כדי שתוכל לגלות תוכן מעולה מהיישומים המועדפים. ניתן גם להוסיף ערוצים או למצוא יישומים חדשים כדי לקבל עוד תוכן.

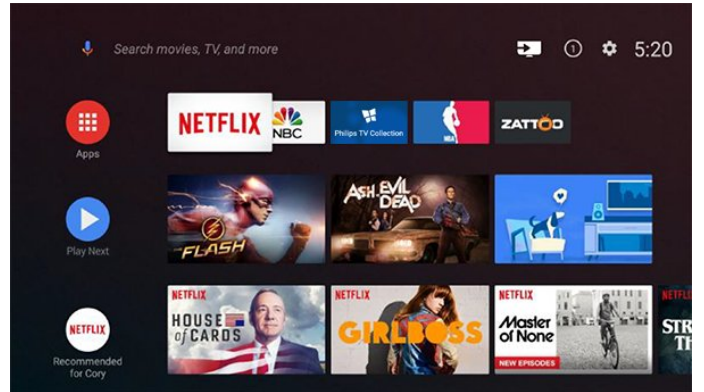

ערוץ "הפעל את הבא"

תמיד תוכל לדעת מה הדבר הבא לצפייה מהערוץ "הפעל את הבא"; במסך הבית. התחל לצפות מהמקום שבו הפסקת וקבל הודעות על פרקים חדשים מהערוץ "הפעל את הבא". לחץ והחזק את "בחירה"; על סרט או על תוכנית טלוויזיה כדי להוסיף אותו ישירות לערוץ "הפעל את הבא";.

גישה להגדרות מדף הבית

ניתן לגשת לתפריט "כל ההגדרות"; מהסמל שבפינה השמאלית העליונה. ניתן גם למצוא את התפריט "הגדרות נפוצות"; ופרטי תפריט נפוצים ב "תפריט הטלוויזיה"; של Philips, שאותו ניתן להפעיל ישירות מהשלט רחוק.

סרגל המערכת במסך הבית

- סרגל המערכת בראש מסך הבית מכיל את התכונות הבאות.
- לחצן חיפוש: כדי להפעיל את החיפוש של Google באמצעות קלט קולי או קלט טקסט.
- מקור קלט: כדי להפעיל את רשימת מקורות הקלט ולעבור אל כל אחד מההתקנים המחוברים.
- הודעות: כדי לספק לך הודעות אודות מערכת Smart TV.
- הגדרות: כדי לגשת לתפריט "כל ההגדרות"; ולכוון את הגדרות הטלוויזיה.
- שעון: כדי לציין את שעון המערכת.

הגדרות

2.1

קרא על בטיחות

לפני השימוש בטלוויזיה, קרא תחילה את הוראות הבטיחות.

למידע נוסף, ב"עזרה" & "מילות מפתח" וחפש את "הוראות בטיחות".

2.2

מעמד לטלוויזיה והתקנתה על קיר

מעמד טלוויזיה

תוכל למצוא הוראות הרכבה של מעמד הטלוויזיה ב"מדריך להתחלה מהירה" שצורף למקלט הטלוויזיה. אם איבדת מדריך זה, ניתן להוריד אותו בכתובת www.philips.com.

השתמש במספר הדגם של הטלוויזיה כדי לחפש ולהוריד את ה"מדריך להתחלה מהירה".

התקנה על קיר

הטלוויזיה גם מתאימה לזווית להתקנה על הקיר תואמת VESA (נמכרת בנפרד).

יש להשתמש בקוד VESA בהבא בעת רכישת הזווית להתקנה על הקיר...

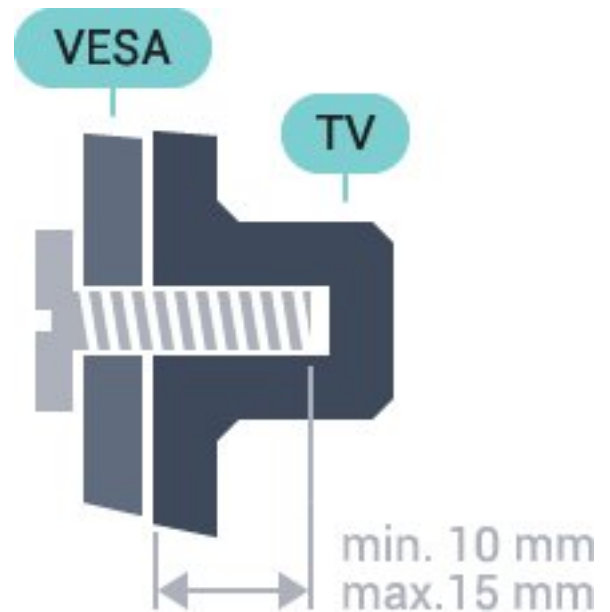

PUS7202 • 43

M6, VESA MIS-F 200x200

PUS7272 • 49

M6, VESA MIS-F 400x200

PUS7272 • 55

M6, VESA MIS-F 400x200

הכנה

ראשית הסר את ארבע פקקי הפלסטיק המתברגים מההברגות שבגב

הטלוויזיה.

וודא שבורגי המתכת להתקנת הטלוויזיה לזווית תואמת VESA כנכנסים כ-10 מ"מ לתוך ההברגות שבגב הטלוויזיה.

זהירות

התקנת הטלוויזיה על הקיר מחייבת כישורים מיוחדים ותבוצע אך ורק על ידי עובדים מוסמכים. התקנת הטלוויזיה על הקיר חייבת לעמוד בתקני הבטיחות, בהתאם למשקל הטלוויזיה. בנוסף יש לקרוא את אמצעי הזהירות לפני מיקום הטלוויזיה.

TP Vision Europe B.V - בלתי להתקנה אחריות בכל תישא לא. אותה או כל התקנה שתגרם לתאונה או לפציעה.

2.3

עצות בנושא הצבה

- הצב את הטלוויזיה היכן שהאור אינו משתקף ישירות בתוך המסך.
- הצב את הטלוויזיה במרחק של עד 15 ס"מ מהקיר.
- המרחק האידיאלי לצפייה הוא שלוש פעמים הגודל האלכסוני של המסך. כשאתה יושב, העיניים שלך צריכות להיות בגובה מרכז המסך.

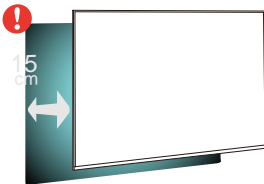

2.4

כבל החשמל

- הכנס את כבל החשמל למחבר "POWER" שבגב הטלוויזיה.
- ודא שכבל החשמל מחובר באופן בטיחותי בתוך המחבר.
- ודא שתקע החשמל המחובר לשקע בקיר נגיש בכל עת.
- בעת ניתוק כבל החשמל, משוך תמיד מהתקע - לעולם לא מהכבל.

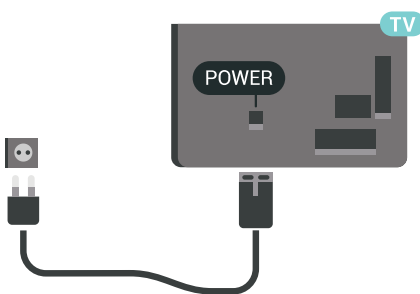

על אף שצריכת חשמל של טלוויזיה זו נמוכה מאוד במצב המתנה, כבה את הטלוויזיה באמצעות מתג ההפעלה/כיבוי כדי לחסוך באנרגיה אם אינך משתמש בטלוויזיה במשך פרק זמן ממושך.

כבל האנטנה

הכנס את תקע האנטנה ביציבות בתוך שקע ה- "אנטנה"; שעל גב הטלוויזיה.

תוכל לחבר אנטנה פרטית שלך או אנטנה ממערכת חלוקת אנטנות. השתמש במחבר אנטנה מסוג IEC Coax 75 Ohm RF.

השתמש בחיבור אנטנה זה לצורך אותות נכנסים DVB-T ו-DVB-C.

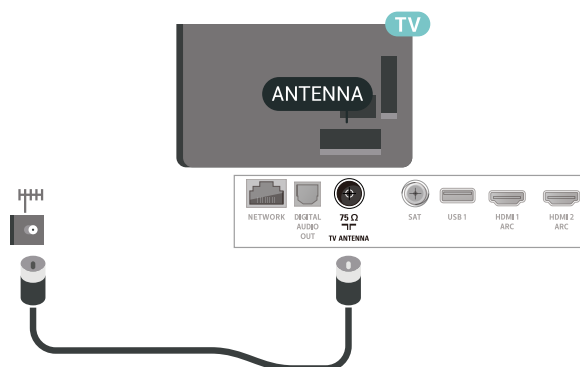

צלחת לוויין

חבר את מחבר הלוויין מסוג פלחיבור הלוויין SAT שבגב מקלט הטלוויזיה.

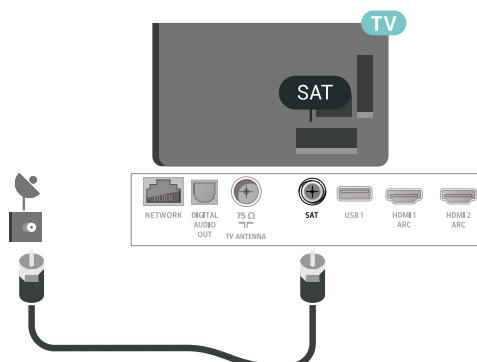

שלט רחוק

3.1

סקירה כללית של המקשים

למעלה

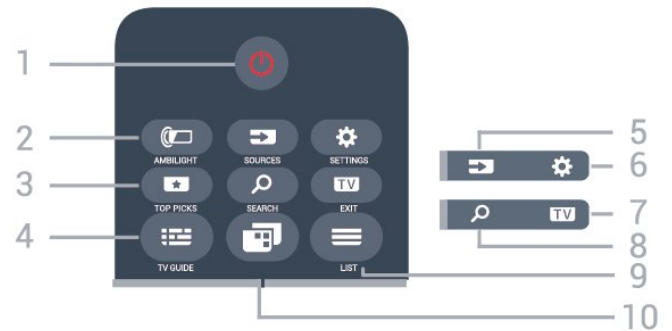

1 - **המתנה** (Power) & **מופעל** (Power) ; כדי להפעיל את הטלוויזיה או להחזירה ל-המתנה.

2 - **AMBILIGHT** ; כדי לבחור אחד מסגנונות Ambilight.

3 - **TOP PICKS** ; כדי לפתוח את התפריט עם תוכניות מומלצות, וידיאו לפי דרישה (; סרטים להשכרה (; טלוויזיה מקוונת (; טלוויזיה בשידור חוזר (;) .

4 - **TV GUIDE** ; כדי לפתוח את מדריך הטלוויזיה או לסגור אותו.

5 - **SOURCES** ; כדי לפתוח את התפריט מקורות ; או לסגור אותו.

6 - **SETTINGS** ; כדי לפתוח את **הגדרות נפוצות** .

7 - **EXIT TV** ; כדי לחזור אל צפייה בטלוויזיה. יציאה מאפליקציית טלוויזיה אינטראקטיבית.

8 - **SEARCH** ; כדי לפתוח את דף החיפושים.

9 - **LIST** ; כדי לפתוח את רשימת הערוצים או לסגור אותה.

10 - **תפריט טלוויזיה** ; כדי לפתוח את **תפריט טלוויזיה** ; עם פונקציות טלוויזיה טיפוסיות.

באמצע



1 - **מקש OK** ; כדי לאשר בחירה או הגדרה.

2 - **חצים / מקשי ניווט** ; כדי לנווט למעלה, למטה, שמאלה או ימינה.

3 - **BACK** ; כדי לעבור חזרה לערוץ הקודם שבחרת. כדי לחזור לתפריט הקודם. כדי לחזור ליישום או לדף האינטרנט הקודם.

4 - **OPTIONS** ; כדי לפתוח את התפריט **אפשרויות** ; או לסגור אותו.

5 - **HOME** ; כדי לפתוח את התפריט **בית** .

למטה



1 - **מקשים צבעוניים** ; בחירה ישירה של אפשרויות.

2 - **קול** (Volume) & **עוצמת קול** ; כדי לכוון את רמת עוצמת הקול.

3 - **מספרי מקשים** ; כדי לבחור ערוץ באופן ישיר.

4 - **SUBTITLE** ; כדי להפעיל **כתוביות** ; או לכבות אותן במהלך השתקה.

5 - הפעלה והקלטה

- הפעל ▶, להפעלה.
- השהה ⏸, כדי להשהות הפעלה
- עצור ■, כדי לעצור הפעלה
- החזר אחורה ⏮, כדי להחזיר אחורה
- הרץ קדימה ⏭, כדי להריץ קדימה
- הקלט ●, כדי להתחיל הקלטה

6 - NETFLIX

כדי לפתוח באופן ישיר את היישום Netflix. כאשר הטלוויזיה מופעלת או במצב המתנה.

7 - ☰ " ערוץ "

כדי לעבור לערוץ הקודם או הבא ברשימת הערוצים. פתיחת העמוד הבא או הקודם בטקסט/טלטקסט. התחלת הפרק הבא או הקודם בדיסק.

8 - ⏮ " השתק "

כדי להשתק את הצליל או להחזיר אותו.

9 - TEXT

כדי לפתוח או לסגור

" טקסט " / " טלטקסט "

3.2

חיפוש קולי

הורד את היישום מ-Play Google

השתמש בטלפון החכם או במחשב לוח מסוג Android כשלת רחוק עבור Android TV. עבור בקלות בין מצבי d-pad, משטח מגע ומשטח משחק, כדי לנווט בתוכן ולשחק משחים בהתקן Android TV. הקש על המיקרופון כדי להתחיל חיפוש קולי, או השתמש במקלדת כדי להזין טקסט ב-Android TV.

כדי להתחיל, חבר את מכשיר הטלפון או מחשב הלוח מסוג Android לאותה רשת שאליה מחובר התקן ה-Android TV או מצא את ה-Android TV באמצעות Bluetooth.

פועל עם כל התקני Android TV.

*תזדקק לטלפון או מחשב לוח Android המריץ Android 4.3 ואילך כדי להשתמש ביישום Android TV Remote Control.

צימוד לטלוויזיה

אין מיקרופון בשלט רחוק, אם אתה רוצה להשתמש בחיפוש קולי, ראשית עליך להתקין את היישום Android TV Remote Control בטלפון החכם או במחשב הלוח מסוג Android.

1 - בטלפון החכם או במחשב הנייד מסוג Android, חפש " שלט רחוק עבור Android TV " ב " חנות של Google Play ".

2 - הורד את היישום Android TV Remote Control* והתקן אותו על הטלפון החכם או מחשב הלוח מסוג Android.

3 - חבר את הטלפון החכם או מחשב הלוח מסוג Android לאותה רשת כמו התקן ה-Android TV.

4 - בחר " PhilipsTv " ** בטלפון החכם או במחשב הלוח מסוג Android, ולאחר מכן ה-Android TV יציג קוד במסך.

5 - הזן את הקוד טלפון החכם או במחשב הלוח מסוג Android כדי לבצע קישור ל-Android TV.

*תזדקק לטלפון או מחשב לוח Android המריץ Android 4.3

ואילך כדי להשתמש ביישום Android TV Remote Control.

**השם של ה-Android TV תלוי בשם שהגדרת " שם רשת טלוויזיה ". השם המוגדר מראש הוא שם דגם הטלוויזיה.

שימוש בחיפוש קולי

ניתן לחפש סרטונים, מוזיקה, או כל דבר אחר באינטרנט באמצעות הסמל 🗣 בראש " תפריט הבית ". ניתן להתחיל את השימוש " חיפוש קולי " בכל עת. לחלופין, ניתן להשתמש במקלדת שלט רחוק כדי להזין טקסט.

כדי להשתמש בחיפוש קולי...

1 - הקש על הסמל 🗣 בטלפון החכם כדי להתחיל חיפוש קולי.

2 - אם הסמל 🗣 אדום במסך אז המיקרופון פעיל.

3 - אמור בברור מה אתה מחפש. ייתכן שייקח זמן להופעת התוצאות.

4 - במסך עם תוצאות החיפוש, ניתן לבחור את הפריט שאתה רוצה.

ראה גם www.support.google.com/androidtv

הגדרות "חיפוש קולי"

ניתן להגדיר את השפה לשימוש ה'חיפוש הקולי'.

כדי להגדיר את השפה עבור " חיפוש קולי "...

1 - לחץ על ⚙, בחר " כל הגדרות " ולחץ על OK.

2 - בחר " הגדרות אנדרואיד ", ולחץ על OK.

3

ב- " העדפות " < 🗣 " דיבור " ולחץ על OK.

4 - בחר בשפה שאתה רוצה להשתמש ולחץ על OK.

5 - לחץ על BACK ← כדי לחזור שלב אחד אחורה או לחץ על EXIT 📺 כדי לסגור את התפריט.

3.3

שימוש במקלדת השלט רחוק

כתיבת טקסט

בעזרת המקלדת שבגב השלט הרחוק, תוכל לכתוב טקסט בכל אחד משדות הטקסט שעל המסך.

כדי לכתוב טקסט...

1 - בחר שדה טקסט אם טרם עשית זאת.

2 - סובב את מקלדת השלט רחוק כלפי מעלה כדי להפעילה. החזק את השלט הרחוק בשתי ידיך והקלד בשני האגודלים.

3 - לחץ על OK כדי לאשר את הטקסט.

- כדי להקליד מספר אותיות גדולות זו אחרי זו, לחץ והחזק את המקש **†Aa** בשעת ההקלדה.
- כדי להקליד אותיות גדולות כל הזמן, לחץ על המקש **†Aa** למשך שתי שניות כדי להעביר את המקלדת למצב אותיות גדולות.
- כדי לצאת ממצב אותיות גדולות, לחץ שוב על המקש **†Aa**. אם לא תלחץ על מקש כלשהו במשך 20 שניות, המצב אותיות גדולות מתבטל אוטומטית.

4 - מקש Fn

כדי להקליד ספרה או תו פיסוק.

- כדי להקליד ספרה או סימן פיסוק, לחץ על המקש **Fn** לפני הקלדת הספרה או סימן הפיסוק.

5 - מקש רווח

6 - < " שתף את זה "

כדי לשתף באופן מקוון את מה שאתה צופה בו כעת.

7 - מקש ניווט ו-OK

8 - del

מחק תו.

*בהתאם לאזור מגוריך, השלט הרחוק שלך כולל מקלדת Qwerty / Azerty או Qwerty קירילית.

3.4

חיישן אינפרא-אדום (IR)

הטלוויזיה יכולה לקבל פקודות משלט רחוק המשתמש באינפרא-אדום (IR) לשליחת הפקודות. אם אתה משתמש בשלט רחוק מסוג זה, ודא תמיד שאתה מכווון את השלט אל החיישן האינפרא-אדום שבחזית הטלוויזיה.

⚠ אזהרה

אין להניח עצמים לפני חיישן האם " של הטלוויזיה, הדבר עלול לחסום את אות האם ".

3.5

סוללות

החלפת סוללות

אם הטלוויזיה אינה מגיבה ללחיצה על מקשי השלט הרחוק, ייתכן שהסוללות ריקות.

כדי להחליף סוללות, פתח את תא הסוללות בחלק הקדמי התחתון של השלט הרחוק.

- 1 - החלק את מכסה תא הסוללות לכיוון המצוין על ידי החץ.
- 2 - החלף את הסוללות הישנות בשתי סוללות AAA-LR03 1.5 **וולט**. ודא שהקוטב החיובי (+) והקוטב השלילי (-) של הסוללות מיושרים כראוי.

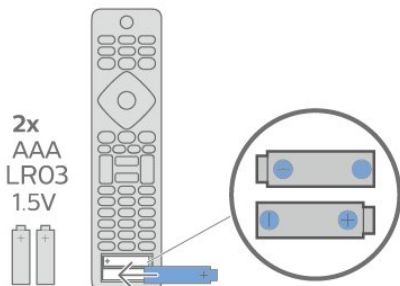

סקירה - Qwerty ו-Azerty

סקירה כללית של מקלדת Qwerty / Azerty.*

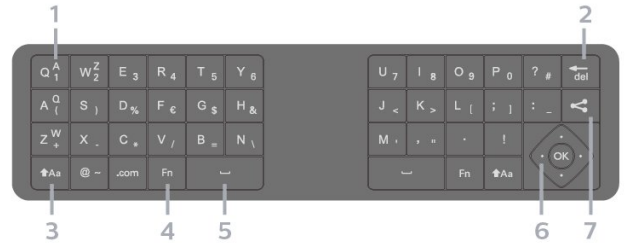

1 - " " Azerty ותו ;

מיקום התווים אם פריסת המקלדת מוגדרת כ-Azerty.

2 - del

מחק תו.

3 - †Aa Shift

כדי להקליד תווי אותיות גדולות.

- כדי להקליד מספר אותיות גדולות זו אחרי זו, לחץ והחזק את המקש **†Aa** בשעת ההקלדה.

- כדי להקליד אותיות גדולות כל הזמן, לחץ על המקש **†Aa** למשך שתי שניות כדי להעביר את המקלדת למצב אותיות גדולות.

- כדי לצאת ממצב אותיות גדולות, לחץ שוב על המקש **†Aa**. אם לא תלחץ על מקש כלשהו במשך 20 שניות, המצב אותיות גדולות מתבטל אוטומטית.

4 - מקש Fn

כדי להקליד ספרה או תו פיסוק.

- כדי להקליד ספרה או סימן פיסוק, לחץ על המקש **Fn** לפני הקלדת הספרה או סימן הפיסוק.

5 - מקש רווח

6 - מקש ניווט ו-OK

7 - < " שתף את זה "

כדי לשתף באופן מקוון את מה שאתה צופה בו כעת.

*בהתאם לאזור מגוריך, השלט הרחוק שלך כולל מקלדת Qwerty / Azerty או Qwerty קירילית.

סקירה - Qwerty וקירילית

סקירה כללית של מקלדת Qwerty קירילית.*

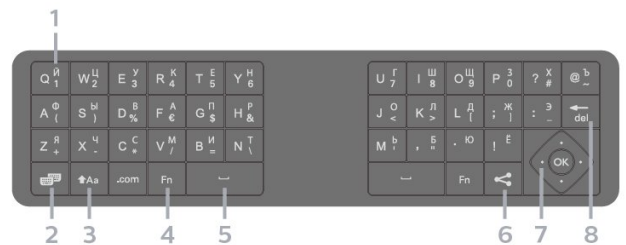

1 - " " תווים קיריליים "

תווים זמינים כאשר המקלדת מועברת לכתב קירילי.

2 - " החלפת מקלדת קירילית "

החלפת המקלדת לתווים קיריליים או חזרה למקלדת Qwerty.

3 - †Aa Shift

כדי להקליד תווי אותיות גדולות.

- 3 החזר את מכסה תא הסוללות למקומו והחלק אותו חזרה, עד שייסגר בנקישה.
- הסר את הסוללות אם אינך מתעתד להשתמש בשלט הרחוק לפרק זמן ארוך.
- השלך את הסוללות בצורה בטוחה, בהתאם להוראות הנוגעות לתום תקופת השימוש.

3.6

ניקוי

השלט הרחוק מצופה בציפוי עמיד בפני שריטות.

כדי לנקות את השלט הרחוק, השתמש במטלית לכה. לעולם אל תשתמש בחומרים כגון אלכוהול, כימיקלים או חומרי ניקוי לבית, לניקוי השלט הרחוק.



הפעלה וכיבוי

4.1

מופעלים או במצב המתנה

וגא שהטלוויזיה מחוברת לשקע החשמל. חבר את כבל המתח המסופק למחבר AC in שבגב הטלוויזיה. נורית החיווי שבתחתית הטלוויזיה תאיר.

הפעלה

לחץ על  בשלט רחוק כדי להפעיל את הטלוויזיה. לחלופין, לחץ על  HOME. ניתן גם ללחוץ על מקש הג'ויסטיק הקטן שבגב הטלוויזיה על-מנת להפעיל את הטלוויזיה אם אינך מוצר את השלט רחוק או שהסוללות שלו ריקות.

מעבר להמתנה

כדי להעביר את הטלוויזיה למצב המתנה, לחץ על  בשלט הרחוק. ניתן גם ללחוץ על מקש הג'ויסטיק הקטן שבגב הטלוויזיה.



במצב המתנה, הטלוויזיה עדיין מחוברת לרשת החשמל, אך צורכת כמות קטנה מאוד של חשמל.

כדי לכבות לחלוטין את הטלוויזיה, נתק את תקע החשמל. בעת ניתוק תקע החשמל תמיד יש למשוך בתקע ולא בכבל. יש לוודא שיש תמיד גישה מלאה לתקע החשמל, לכבל החשמל ולשקע שבקיר.



4.2



תפריט בסיסי

אם איבדת את השלט הרחוק או אם הסוללות ריקות, תוכל עדיין לבצע כמה פעולות בסיסיות בטלוויזיה.

פתיחת התפריט הבסיסי...

1 - כאשר הטלוויזיה מופעלת, לחץ על מקש הג'ויסטיק שבגב המקלט כדי להעלות את התפריט הבסיסי.

2 - לחץ שמאלה או ימינה כדי לבחור  " עוצמת קול "  " ;

או  " מקורות " ;. בחר  " ההדגמה " ; כדי להתחיל סרט לדוגמה.

3 - לחץ מעלה או מטה כדי לכוונן את עוצמת הקול או כדי להתכוונן לערוץ הבא או הקודם. לחץ מעלה או מטה כדי לעבור על רשימת המקורות, כולל בחירת הטיונר. לחץ על מקש הג'ויסטיק כדי התחיל את סרט ההדגמה.

4 - התפריט ייעלם באופן אוטומטי.

כדי להפעיל את הטלוויזיה למצב המתנה, בחר  ולחץ על מקש הג'ויסטיק.

ערוץ, התקנת ערוצי לוויין

על אודות התקנת ערוצי לוויין

עד 4 לוויינים

תוכל להתקין עד 4 לוויינים (4 יחידות LNB) לטלוויזיה זאת. בחר כבר בתחילת ההתקנה את המספר המדויק של לוויינים שברצונך להתקין. זה יאיץ את ההתקנה.

Unicable

תוכל להשתמש במערכת Unicable לחיבור צלחת הלוויין לטלוויזיה. בתחילת ההתקנה, באפשרותך לבחור Unicable ללוויין אחד או לשני לוויינים.

התחלת ההתקנה

לפני שתתחיל בהתקנה, ודא שצלחת הלוויין מחוברת בצורה נכונה ושהיא מיושרת באופן מושלם.

התחלת ההתקנה של ערוצי לוויין...

- 1 - לחץ על **OK**, בחר **כל ההגדרות**; לחץ על **OK**.
- 2 - בחר **ערוצים**; לחץ על **התקנת לוויין**; הזן קוד PIN בממקרה הצורך.
- 3 - בחר **חפש לוויין**.
- 4 - בחר **חפש**; הטלוויזיה תחפש לוויינים.
- 5 - בחר **הגדר תצורה**; הטלוויזיה מציגה את ההגדרה שלהתקנת הלוויין הנוכחית. אם אתה רוצה לשנות הגדרה זו, בחר **הגדרות**; אם אינך רוצה לשנות את ההגדרה, בחר **חפש**; לשלב 7.

- 6 - **מערכת ההתקנה**; בחר את מספר הלוויינים שברצונך להתקין או בחר באחת ממערכות ה- Unicable. אם בחרת Unicable, תוכל לבחור את מספרי תחום המשתמש; ולהזין את תדר המשתמש של כל טיונר. ניתן למצוא את רצועת המשתמש בנתב של unicable. במדינות אחדות, **הגדרות נוספות**; תוכל לבצע כמה הגדרות מומחה בעבור כל LNB.
- 7 - הטלוויזיה תחפש לוויינים זמינים בהתאם לצלחת הלוויין שלך. זה עשוי לקחת כמה דקות. אם נמצא לוויין, שמו ועוצמת הקליטה שלו מופיעים במסך.

- 8 - לאחר שהטלוויזיה איתרה את הלוויינים שאתה צריך, בחר **התקן**.

- 9 - אם לוויין מסוים מציג **חבילות ערוצים**; הטלוויזיה תציג את החבילות הזמינות של אותו לוויין. בחר את החבילה שאתה צריך.

- 10 - כדי לשמור את ההתקנה של הלוויין ושל הערוצים ותחנות הרדיו המותקנים, בחר **בוצע**.

הגדרות התקנת לוויין

הגדרות התקנת לוויין מוגדרות מראש בהתאם למדינה. הגדרות אלה קובעות כיצד הטלוויזיה מחפשת לוויינים ואת הערוצים שלהם ומתקינה אותם. תמיד ניתן לשנות הגדרות אלה.

כדי לשנות את הגדרות התקנת הלוויין...

- 1 - התחל את התקנת הלוויין.
- 2 - במסך שבו ניתן להתחיל בחיפוש לוויינים, בחר **הגדרות**; ולחץ על **OK**.
- 3 - בחר את מספר הלוויינים שברצונך להתקין או בחר באחת ממערכות ה- Unicable. אם בחרת Unicable, תוכל לבחור את מספרי תחום המשתמש; ולהזין את תדר המשתמש; של כל טיונר.
- 4 - לסיום, בחר **הבא**; ולחץ על **OK**.
- 5 - בתפריט **הגדרות**; לחץ על **OK** כדי לחזור אל המסך ולהתחיל את חיפוש הלוויינים.

מסדר-משיב (טרנספונדר) ביתי ו- LNB

במדינות מסוימות ניתן לכוונן את ההגדרות עבור מסדר-משיב (טרנספונדר) ביתי וכל LNB. יש להשתמש בהגדרות אלה או לשנות אותם רק כאשר התקנה רגילה נכשלת. אם יש לך ציוד לוויינים לא סטנדרטי, ניתן להשתמש בהגדרות אלה לעקיפה של ההגדרות הסטנדרטיות. חלק מהספקים עשויים לתת לך מספר ערכי טרנספונדר או LNB שיש להזין ככאן.

רכיבי CAM של הלוויין

אם אתה משתמש ברכיב CAM (רכיב גישה מותנית); עם כרטיס חכם) כדי לצפות בערוצי לוויין, אנו ממליצים לבצע את ההתקנה כאשר רכיב ה-CAM מוכנס כבר אל תוך הטלוויזיה.

מרבית רכיבי ה-CAM משמשים לפענוח ערוצים.

רכיבי CAM מהדור החדש (CJ + 1.3 עם פרופיל מפעיל) יכולים להתקין בעצמם, בטלוויזיה שלך, את כל ערוצי הלוויין. רכיב ה-CAM יציע לך להתקין את הלוויין / ים שלו ואת הערוצים. רכיבי CAM אלא לא רק מתקינים ומפענחים את הערוצים, אלא מטפלים בעדכוני ערוצים באופן קבוע.

חבילות ערוצים

מפעילי הלוויינים יכולים להציע חבילות ערוצים המאחדות ערוצים ללא תשלום (פתוחים) ובמגוון המתאים למדינה. לוויינים אחדים מציעים חבילות למנויים - אוסף של ערוצים בתשלום.

התקנת Unicable

מערכת Unicable

תוכל להשתמש במערכת **Unicable** לחיבור צלחת הלוויין לטלוויזיה. מערכת **Unicable** עושה שימוש בכבל אחד, כדי לחבר את צלחת הלוויין לכל הטיונרים של הלוויין במערכת שלה. מערכת **Unicable** משמשת בדרך כלל בבנייני מגורים. אם תשתמש במערכת **Unicable**, במהלך ההתקנה תתבקש להקצות מספר תחום משתמש ותחום תדר מתאים. בטלוויזיה זו תוכל להתקין לוויין אחד או שניים באמצעות **Unicable**.

אם תבחין שחסרים כמה ערוצים לאחר התקנת Unicable, ייתכן שבוצעה התקנה אחרת באותו רגע, במערכת ה-Unicable. חזור על ההתקנה כדי להתקין את הערוצים החסרים.

מספר תחום משתמש

במערכת Unicable, כל טיונר לוויין מחובר חייב לקבל מספר (כגון 0, 1, 2, 3, וכד').

תוכל למצוא את תחומי המשתמש הזמינים ואת מספריהם בלוח חיבורי ה-Unicable. תחום משתמש ידוע לעתים בקיצור " UB ". ישנם לוחות חיבורי Unicable המציעים 4 או 8 תחומי משתמש. אם תבחר Unicable בהגדרות, תתבקש להקצות מספר ייחודי לתחום המשתמש, בעבור כל אחד מהטיונרים המובנים של הלוויין. שני טיונרים של לוויין אינם יכולים לקבל אותו מספר תחום משתמש במערכת ה-Unicable.

תדר תחום משתמש

לצד המספר הייחודי של תחום המשתמש, מקלט הלוויין המובנה זקוק לתדר של אותו מספר תחום משתמש שנבחר. תדרים אלו מוצגים לרוב לצד מספר תחום המשתמש, בלוח חיבורי ה-Unicable.

עדכון ערוצים ידני

תמיד תוכל להתחיל עדכון ערוצים בעצמך.

התחלת עדכון ערוצים באופן ידני...

- 1 לחץ על **⚙**, בחר **כל ההגדרות** " ולחץ על OK.
- 2 בחר **ערוצים** " < " **התקנת לוויין**.
- 3 בחר **חיפוש ערוצים** ".
- 4 בחר **עדכון ערוצים** ". הטלוויזיה תתחיל להתעדכן. העדכון יכול להימשך מספר דקות.
- 5 פעל על פי ההוראות שעל המסך. העדכון יכול להימשך מספר דקות.
- 6 בחר **סיום** " ולחץ על OK.

הוספת לוויין

תוכל להוסיף לוויין נוסף להתקנת הלוויינים הנוכחית שלך. הלוויינים המותקנים וערוציהם יישארו בשלמותם. יחד עם זאת, מפעילי לוויין אחדים אינם מאפשרים להוסיף לוויין.

יש להתייחס ללוויין הנוסף כאל תוספת; הוא לא נמנה עם המיניו הראשי שלך והוא לא הלוויין הראשי שלך, שבחבילת הערוצים שלו אתה משתמש. בדרך כלל, תתקין לוויין רביעי כשיש לך כבר 3 לוויינים מותקנים. אם יש לך 4 לוויינים מותקנים, ייתכן שכדאי לשקול הסרה של אחד מהם, כדי שתוכל להוסיף לוויין חדש.

Setup (הגדרת תצורה)

אם בשלב זה יש לך רק לוויין אחד או שניים מותקנים, הגדרות ההתקנה הנוכחית עלולות שלא לאפשר את ההוספה של לוויין נוסף. אם תצטרך לשנות את הגדרות ההתקנה, תצטרך לבצע את כל התקנת הלוויינים מחדש, במלואה. אינך יכול להשתמש ב**הוסף לוויין** " אם יש צורך בשינוי הגדרות הוספת לוויין...

- 1 לחץ על **⚙**, בחר **כל ההגדרות** " ולחץ על OK.
- 2 בחר **ערוצים** " < " **התקנת לוויין**.

- 3 בחר **חפש לוויין** ".
- 4 בחר **הוסף לוויין** ". יופיעו הלוויינים הנוכחיים.
- 5 בחר **חפש** ". הטלוויזיה תחפש לוויינים חדשים.
- 6 אם הטלוויזיה מצאה לוויין אחד או יותר, בחר **התקן** ". הטלוויזיה תתקין את הערוצים של הלוויינים שנמצאו.
- 7 בחר **סיום** " ולחץ על OK כדי לאחסן את הערוצים ותחנות הרדיו.

הסרת לוויין

תוכל להסיר לוויין אחד או יותר מהתקנת הלוויינים הנוכחית שלך. תסיר את הלוויין ואת הערוצים שלו. יחד עם זאת, מפעילי לוויין אחדים אינם מאפשרים להסיר לוויין.

הסרת לוויינים...

- 1 לחץ על **⚙**, בחר **כל ההגדרות** " ולחץ על OK.
- 2 בחר **ערוצים** " < " **התקנת לוויין**.
- 3 בחר **חפש לוויין** ".
- 4 בחר **הסר לוויין** ". יופיעו הלוויינים הנוכחיים.
- 5 בחר לוויין ולחץ על OK כדי לסמן או לבטל את הסימון להסרה.
- 6 לחץ על **<** (שמאל) מספר פעמים אם צריך, כדי לסגור את התפריט.

התקנה ידנית

ההתקנה הידנית מיועדת למשתמשים מקצועיים.

תוכל להשתמש בהתקנה ידנית כדי להוסיף במהירות ערוצים חדשים ממסדר-משיב לווייני. תצטרך לדעת את התדר ואת הקוטביות של המסדר-משיב. הטלוויזיה תתקין את כל הערוצים של אות מסדר משיב. אם המסדר-משיב הותקן בעבר, כל הערוצים שלו - הקודמים והנוכחיים - יועברו לסוף רשימת הערוצים "הכול" " אם יש צורך לשנות את מספר הלוויינים, לא ניתן להשתמש ב**התקנה ידנית** ". אם זה נדרש, עליך לבצע התקנה מלאה של "התקנת לוויינים" ".

התקנת מסדר-משיב...

- 1 לחץ על **⚙**, בחר **כל ההגדרות** " ולחץ על OK.
- 2 בחר **ערוצים** " < " **התקנת לוויין**.
- 3 בחר **התקנה ידנית** " ולחץ על **>** (ימין) כדי להיכנס לתפריט.
- 4 אם יש לך יותר מלוויין אחד מותקן, בחר את ה-LNB שעבורו אתה רוצה להוסיף ערוצים.
- 5 הגדר את **הקיטוב** " הדרוש לך. אם אתה מגדיר את המצב **קצב סימנים** "-כ- " **ידני** ", תוכל להזין באופן ידני את קצב הסימנים בתפריט **קצב סימנים** ".
- 6 לחץ על החיצים **▲** (למעלה) or **▼** (למטה) כדי לכוונן את התדר, ובחר **בוצע** ".
- 7 בחר **חפש** " ולחץ על OK. עוצמת האות מוצגת על המסך.
- 8 אם אתה רוצה לאחסן את הערוצים של טרנספונדר חדש, בחר **אחסן** " ולחץ על OK.
- 9 לחץ על **<** (שמאל) מספר פעמים אם צריך, כדי לסגור את התפריט.

הצלחת.
• שלג וגשם עלולים לפגוע בקליטה.

משדר-משיב (טרנספונדר) ביתי ו-LNB

במדינות מסוימות ניתן לכוונן את ההגדרות עבור משדר-משיב (טרנספונדר) ביתי וכל LNB. יש להשתמש בהגדרות אלה או לשנות אותם רק כאשר התקנה רגילה נכשלת. אם יש לך ציוד לוויינים לא סטנדרטי, ניתן להשתמש בהגדרות אלה לעקיפה של ההגדרות הסטנדרטיות. חלק מהספקים עשויים לתת לך מספר ערכי טרנספונדר או LNB שיש להזין ככאן.

הפעלת LNB

על פי ברירת המחדל, ה-LNB מוגדר למצב "quot & מופעל" & quot;

22 קילו-הרץ טון

על פי ברירת המחדל, ה-quot & צליל" & quot; מוגדר למצב & quot; & אוטומטי" & quot;

תדר LO נמוך / תדר LO גבוה

התדרים של המתנד מוגדרים לערכים סטנדרטיים. שנה את הערכים רק במקרה של ציוד מיוחד, המצריך ערכים שונים.

איתור ופתיחת בעיות

הטלויזיה אינה מצליחה למצוא את הלוויינים שאני רוצה או הטלויזיה מתקינה פעמיים את אותו לוויין

• ודא כבר בתחילת ההתקנה שב-quot & הגדרות" & quot; הוגדר המספר הנכון של לוויינים. תוכל להגדיר את הטלויזיה לחפש לוויין אחד, שניים או 3/4 לוויינים.

ראש LNB כפול אינו יכול למצוא לוויין נוסף

• אם הטלויזיה מצאה לוויין אחד אך אינה יכולה למצוא עוד אחד, סובב את הצלחת כמה מעלות. ישר את הצלחת כדי לקבל את האות החזק ביותר בלוויין הראשון. בדוק על המסך את מחוון עוצמת האות של הלוויין הראשון. כאשר הלוויין הראשון מוגדר לאות החזק ביותר, בחר & quot; חפש שוב" & quot; כדי למצוא לוויין נוסף.
• ודא שבהגדרות, בחרת באפשרות של שני לוויינים.

שינוי הגדרות ההתקנה לא פתר את הבעיה

• כל ההגדרות, הלוויינים והערוצים נשמרים רק בסיום ההתקנה.

כל ערוצי הלוויין נעלמו

• אם אתה משתמש במערכת Unicable, ודא שבהגדרות ה-Unicable הקצית שני מספרים ייחודיים של תחום משתמש לשני הטייונרים המובנים. ייתכן שטייונר לוויין אחר, במערכת ה-Unicable שלך, משתמש באותו מספר תחום משתמש.

נדמה לי כי כמה ערוצי לוויין נעלמו מרשימת הערוצים

• אם נדמה לך שכמה ערוצים נעלמו או שמיקומם שונה, ייתכן שתחנת השידור שינתה את מיקום המשדר-משיב של אותם ערוצים. כדי לשחזר את מיקום הערוצים ברשימת הערוצים, תוכל לנסות לעדכן את חבילת הערוצים.

אני לא מצליח להסיר לוויין

• חבילות למנויים אינן מאפשרות להסיר לוויין. כדי להסיר לוויין, עליך לבצע התקנה מלאה שוב ולבחור חבילה אחרת.

לעתים הקליטה ירודה

• בדוק אם צלחת הלוויין יציבה. רוחות חזקות עלולות לטלטל את

5.2

התקנת אנטנה/כבלים

עדכון או התקנה מחדש

עדכון ערוצים דיגיטליים

תמיד תוכל להתחיל עדכון ערוצים בעצמך.

התחלת עדכון ערוצים באופן ידני...

1 - לחץ על בחר & quot; כל ההגדרות" & quot; ולחץ על OK.

2 - בחר & quot; ערוצים" & quot; & quot; < & quot; ;התקנת

אנטנה /כבלים" & quot; .

3 - הזן קוד PIN במקרה הצורך.

4 - בחר & quot; חיפוש ערוצים" & quot; .

5 - בחר & quot; התחל" & quot; .

6 - בחר & quot; עדכון ערוצים דיגיטליים" & quot; .

7 - לחץ על OK כדי לעדכן את הערוצים הדיגיטליים. זה עשוי לקחת מספר דקות.

8 - לחץ על BACK כדי לסגור את התפריט.

התקנה מחדש מהירה

בחר & quot; התקנה מחדש מהירה" & quot; כדי להתקין שוב את כל הערוצים עם הגדרות ברירת מחדל.

כדי להתחיל & quot; התקנה מחדש מהירה" & quot; ;...

1 - לחץ על בחר & quot; כל ההגדרות" & quot; ולחץ על OK.

2 - בחר & quot; ערוצים" & quot; & quot; < & quot; ;התקנת

אנטנה /כבלים" & quot; .

3 - הזן קוד PIN במקרה הצורך.

4 - בחר & quot; חיפוש ערוצים" & quot; .

5 - בחר & quot; התחל" & quot; .

6 - בחר & quot; התקנה מחדש מהירה" & quot; .

7 - לחץ על OK כדי לעדכן את הערוצים הדיגיטליים. זה עשוי לקחת מספר דקות.

8 - לחץ על BACK כדי לסגור את התפריט.

התקנה מחדש מתקדמת

תוכל להתקין מחדש את כל הערוצים ולהשאיר את כל יתר הגדרות הטלויזיה ללא שינוי.

אם הוגדר קוד PIN, תצטרך להזין קוד זה לפני שתוכל להתקין מחדש ערוצים.

התקנת ערוצים מחדש...

1 - לחץ על בחר & quot; כל ההגדרות" & quot; ולחץ על OK.

2 - בחר & quot; ערוצים" & quot; & quot; < & quot; ;התקנת

אנטנה /כבלים" & quot; .

3 - הזן קוד PIN במקרה הצורך.

4 - בחר & quot; חיפוש ערוצים" & quot; .

5 - בחר & quot; התחל" & quot; ולחץ על OK

6 - בחר & quot; התקנה חדשה מתקדמת" & quot; ולחץ על OK.

7 - בחר את הארץ שבה אתה נמצא ולחץ על OK.

8 - בחר את סוג ההתקנה שאתה רוצה, & quot; אנטנה

(& quot; DVB-T) & quot; או & quot; כבל (DVB-C) & quot; ולחץ

לשפר את הקליטה.

- 7 - לתוכל גם לשנות את התדר בעצמך. בחר את ספרות התדר זו אחר זו והשתמש במקשים ^ (למעלה) או v (למטה) כדי לשנות את הערך. בחר " **חיפוש** "; ולחץ על OK כדי לבדוק שוב את הקליטה.
- 8 - לחץ על < (שמאל) מספר פעמים אם צריך, כדי לסגור את התפריט.

התקנה ידנית

ניתן להתקין ערוצי טלוויזיה אנלוגיים באופן ידני - ערוץ אחרי ערוץ. התקנה ידנית של ערוצים אנלוגיים...

- 1 - לחץ על ⚙, בחר " **כל ההגדרות** "; ולחץ על OK.
- 2 - בחר " **ערוצים** "; < " **התקנת אנטנה / כבלים** "; . הזן קוד PIN במקרה הצורך.
- 3 - בחר " **אנלוגי** "; **התקנה ידנית**.

" **מערכת** ";

כדי להגדיר את מערכת הטלוויזיה, בחר " **מערכת** "; . בחר את הארץ שלך או את האזור בעולם שאתה נמצא בו כעת ולחץ על OK.

" **חפש ערוץ** ";

כדי למצוא ערוץ, בחר " **חפש ערוץ** "; . תוכל להזין דר בעצמך על-מנת למצוא ערוץ, או לאפשר לטלוויזיה חפש ערוץ. לחץ על > (ימין) כדי לבחור " **חיפוש** "; כדי לחפש ערוץ באופן אוטומטי. הערוץ שנמצא יוצג על-גבי המסך ואם הקליטה חלשה, לחץ שוב על " **חיפוש** "; . אם ברצונך לאחסן את הערוץ, בחר " **בוצע** "; ולחץ על OK.

" **אחסן** ";

ניתן לאחסן את הערוץ במספר הערוץ הנוכחי או במספר ערוץ חדש. בחר " **שמור ערוץ נוכחי** "; או " **שמור ערוץ חדש** "; . מספר הערוץ יוצג לזמן קצר.

תוכל לחזור על שלבים אלה עד שתמצא את כל ערוצי הטלוויזיה האנלוגיים הזמינים.

5.3

עותק רשימת ערוצים

העתקת רשימת ערוצים

העתקת רשימת ערוצים...

- 1 - הפעל את הטלוויזיה. יש צורך שערוצים יהיו מותקנים בטלוויזיה.
 - 2 - חיבור כונן הבזק USB.
 - 3 - לחץ על ⚙, בחר " **כל ההגדרות** "; ולחץ על OK.
 - 4 - בחר " **ערוצים** "; < " **העתק רשימת ערוצים** ";.
 - 5 - בחר " **העתק ל-USB** "; . ייתכן שתבקש להזין את קוד ה- PIN " נעילת ילדים "; כדי להעתיק את רשימת הערוצים.
 - 6 - בסיום ההעתקה, שלוף את התקן הזיכרון USB.
 - 7 - לחץ על < (שמאל) מספר פעמים אם צריך, כדי לסגור את התפריט.
- כעת תוכל לטעון את רשימת הערוצים המועתקת לטלוויזיית פיליפס אחרת.

גרסה של רשימת ערוצים

בדוק את הגרסה הנוכחית של רשימת הערוצים...

- 1 - לחץ על ⚙, בחר " **כל ההגדרות** "; ולחץ על OK.
- 2 - בחר " **ערוצים** "; ולחץ על > (ימין) כדי להיכנס לתפריט.

3 - בחר " **עותק רשימת**

ערוצים "; ובחר " **גרסה קיימת** "; , ולאחר מכן לחץ על OK.

4 - לחץ על < (שמאל) מספר פעמים אם צריך, כדי לסגור את התפריט.

העלאה של רשימת ערוצים

טעינה לטלוויזיות שערוציהן לא הותקנו

תצטרך לבצע את הטעינה של רשימת הערוצים בצורה שונה, בהתאם למצב הטלוויזיה, כלומר אם היא מותקנת כבר או לא.

טעינה לטלוויזיה שלא הותקנה עדיין

- 1 - חבר את שקע החשמל כדי להתחיל בהתקנה ובחר שפה ומדינה. תוכל לדלג על שלב חיפוש הערוצים. סיים את ההתקנה.
- 2 - חבר את התקן הזיכרון USB שבו רשימת הערוצים מהטלוויזיה הקודמת.
- 3 - כדי להתחיל את רשימת הערוצים, לחץ על ⚙, בחר " **כל ההגדרות** "; ולחץ על OK.
- 4 - בחר " **ערוצים** "; < " **העתק רשימת ערוצים** "; < " **העתק לטלוויזיה** "; . הזן קוד PIN במקרה הצורך.
- 5 - הטלוויזיה תיידע אותך אם רשימת הערוצים הועתקה בהצלחה. שלוף את התקן הזיכרון USB.

טעינה לטלוויזיות שערוציהן הותקנו

תצטרך לבצע את הטעינה של רשימת הערוצים בצורה שונה, בהתאם למצב הטלוויזיה, כלומר אם היא מותקנת כבר או לא.

טעינה לטלוויזיה שהותקנה כבר

- 1 - בדוק את הגדרת המדינה של הטלוויזיה. (כדי לאמת הגרה זו, ראה פרק " **התקן ערוצים מחדש** "; . התחל תהליך זה עד שתגיע להגדרת המדינה. לחץ על < BACK כדי לבטל את ההתקנה.)
- אם הארץ נכונה המשך בשלב 2.
- אם הארץ אינה נכונה עליך להתחיל התקנה מחדש. ראה פרק " **התקן ערוצים מחדש** "; והתחל את ההתקנה. בחר את המדינה הנכונה ודלג על חיפש ערוצים. סיים את ההתקנה. בסיום, עבור לשלב 2.
- 2 - חבר את התקן הזיכרון USB שבו רשימת הערוצים מהטלוויזיה הקודמת.
- 3 - כדי להתחיל את רשימת הערוצים, לחץ על ⚙, בחר " **כל ההגדרות** "; ולחץ על OK.
- 4 - בחר " **ערוצים** "; < " **העתק רשימת ערוצים** "; < " **העתק לטלוויזיה** "; . הזן קוד PIN במקרה הצורך.
- 5 - הטלוויזיה תיידע אותך אם רשימת הערוצים הועתקה בהצלחה. שלוף את התקן הזיכרון USB.

על אודות ערוצים

רשימת ערוצים

על אודות רשימת הערוצים

לאחר התקנת ערוץ, כל הערוצים יופיעו ברשימת הערוצים. הערוצים מוצגים עם השם והלוגו אם מידע זה זמין.

עבור כל סוג טיונר - אנטנה /כבלים (DVB-T/C) או לוויין (DVB-S) - ישנה רימת ערוצים עם כל הערוצים המותקנים. ניתן לסנן רשימה זו על-מנת שתציג רק ערוצי טלוויזיה או ערוצי רדיו. או כאשר מותקנים מספר לוויינים, ניתן לסנן את הערוצים עבור כל לוויין.

כאשר רשימת ערוצים בחורה, לחץ על החיצים \blacktriangle (למעלה) או \blacktriangledown (למטה) כדי לבחור ערוץ, ולאחר מכן לחץ על OK כדי לצפות בערוץ שנבחר. כיוון לערוצים ברשימה זו יתבצע רק על-ידי שימוש במקשים + או - \equiv .

סמלי הערוצים

אחרי \equiv & quote;עדכון ערוצים אוטומטי & quote; של רשימת הערוצים, ערוצים חדשים שנמצאו מסומנים ב \star (כוכבית). אם תנעל ערוץ, הוא יסומן ב \square (מנעול). שלושת הערוצים הפופולריים ביותר שנצפים על-ידי אחרים ברגע זה מסומנים ב- 1, 2 או 3.

תחנות רדיו

אם זמין שידור דיגיטלי, תחנות רדיו דיגיטליות יותקנו במהלך ההתקנה. עבור לערוץ רדיו כפי שהייתה עובר לערוץ טלוויזיה. התקנת ערוץ DVB-C בכבלים ממקמת בדרך כלל את תחנות הרדיו החל מערוץ 1001 והלאה.

טלוויזיה זו יכולה לקבל DVB בתקן טלוויזיה דיגיטלית. ייתכן והטלוויזיה לא תפעל כהלכה עם מפעילים מסוימים של טלוויזיה דיגיטלית שאינם תואים לתקן באופן מלא.

פתיחת רשימת ערוצים

ליד הרשימה הוללת את כל הערוצים עבור כל טיונר, טיונר אנטנה /כבלים או טיונר לוויין, ניתן לבחור רשימה מסוננת או שניתן לבחור את אחת מרשימות המועדפים שיצרת.

כדי לפתוח את רשימת הערוצים הנוכחית...

1 לחץ על \equiv , כדי לעבור לטלוויזיה.

2 לחץ על \equiv LIST * או על OK כדי לפתוח את רשימת הערוצים הנוכחית.

3 לחץ על \leftarrow BACK כדי לסגור את רשימת הערוצים.

כדי לבחור את אחת מרשימות הערוצים...

1 עם רשימת ערוצים פתוחה במסך.

2 לחלופין, ניתן לבחור את שם הרשימה בראש רשימת הערוצים וללחוץ על OK כדי לפתוח את תפריט הרשימות.

3 בתפריט הרשימות, בחר אחת מרשימות הערוצים הזמינות ולחץ על OK.

עצה

ניתן להחליף בין שני טיונרים בתפריט **מקורות**.

לחץ על \equiv SOURCES ובחר **צפה בטלוויזיה & quote;** כדי לעבור לטיונר של אנטנה /כבלים.

בחר **& quote;צפה בלוויין & quote;** כדי לעבור לטיונר הלוויין. הטלוויזיה תמיד תפתח את רשימת הערוצים האחרונה שנבחרה עבור הטיונר שנבחר.

* אם המקש \equiv LIST זמין בשלט רחוק

חפש ערוץ

ניתן לחפש ערוץ ברשימה ארוכה של ערוצים.

הטלוויזיה יכולה לחפש ערוץ בתוך אחת משלוש רשימות הערוצים העיקריות - רשימת ערוצי האנטנה, הכבלים או הלוויין.

חיפוש ערוץ...

1 לחץ על \equiv .

2 לחץ על OK כדי לפתוח את רשימת הערוצים הנוכחית.

3 בחר \equiv : בפינה השמאלית העליונה ולחץ על OK.

4 בחר **& quote;חפש ערוץ & quote;** ולחץ על OK כדי לפתוח שדה טקסט. ניתן להשתמש במקלדת שלט רחוק (אם זמינה) או במקלדת שעל-גבי המסך כדי להזין טקסט.

5 הזן מספר, שם או חלק משם ובחר **החל** ולחץ על OK. הטלוויזיה תחפש שמות ערוצים תואמים ברשימה שבחרת.

תוצאות החיפוש מוצגות כרשימת ערוצים - ראה שם רשימה בראש. תוצאות החיפוש ייעלמו לאחר שתבחר רשימת ערוצים אחרת או תסגור את הרשימה עם תוצאות החיפוש.

צפייה בערוצים

כיוון לערוץ

כדי לצפות בערוצי טלוויזיה, לחץ על \equiv . הטלוויזיה מתכוונת אל ערוץ הטלוויזיה שבו צפית לאחרונה.

החלפת ערוצים

כדי להחליף ערוצים, לחץ על \equiv + או על \equiv -.

אם ידוע לך מספר הערוץ, הקלד את המספר באמצעות מקשי המספרים. לאחר הזנת המספר, לחץ על OK כדי להחליף ערוץ.

אם המידע זמין מהאינטרנט, הטלוויזיה מציגה את השם ואת הפרטים של התוכנית הנוכחית ואחריה את השם ואת הפרטים של התוכנית הבאה.

ערוץ קודם

למעבר חזרה לערוץ הקודם, לחץ על \leftarrow BACK.

ניתן גם לכוון לערוצים מ \equiv & quote;רשימת ערוצים & quote;.

נעילת ערוץ

נעילה או פתיחה של ערוץ

כדי למנוע מילדים לצפות בערוץ מסוים, תוכל לנעול אותו. כדי לצפות בערוץ נעול, עליך להזין תחילה את קוד PIN 4 ספרות **& quote;נעילת ילדים & quote;**. לא ניתן לחסום תוכניות ממכשירים שחוברו לטלוויזיה.

נעילת ערוץ...

1 לחץ על \equiv .

2 לחץ על OK כדי לפתוח את רשימת הערוצים. במקרה הצורך שנה את רשימת הערוצים.

3 בחר \equiv : בפינה השמאלית העליונה ולחץ על OK.

רשימת ערוצים מועדפים קיימת...

- 1 לחץ על **TV**, כדי לעבור לטלוויזיה.
- 2 לחץ על **LIST** (אם זמין) או על **OK** כדי לפתוח את רשימת הערוצים הנוכחית.
- 3 בחר **;** בפינה השמאלית העליונה ולחץ על **OK**.
- 4 בחר **;** **שכפל רשימת מועדפים** **;** ולחץ על **OK**.
- 5 ברשימה מימין, בחר ערוץ שאתה רוצה כמועדף ולחץ על **+ OPTIONS**. הערוצים יופיעו ברשימה מימין בסדר שתוסף אותם. כדי לבטל, בחר את הערוץ שברשימה מימין ולחץ שוב על **+ OPTIONS**. ניתן גם לבחור רשימת ערוצים על-ידי לחיצה על **✓** (למטה) כדי לבחור את הערוץ האחרון של הטווח שאתה רוצה להוסיף, ולאחר מכן ללחוץ על **OK**.
- 6 לסיים את הוספת הערוצים, לחץ על **← BACK**.
- 7 הטלוויזיה תבקש לשנות את השם של **;** **רשימת המועדפים** **;**. ניתן להשתמש במקלדת שעל-גבי המסך או ללחוץ על **← BACK** כדי להסתיר את המקלדת שעל-גבי המסך, ולאחר מכן להשתמש במקלדת שבגב השלט רחוק (אם זמינה) כדי להזין שם חדש.
- ניתן להוסיף טווח ערוצים בבת-אחת או להתחיל **;** **רשימת מועדפים** **;** על-ידי שכפול של רשימת הערוצים עם כל הערוצים והסרה של הערוצים שאינך רוצה.

הוספת טווח ערוצים

- כדי להוסיף בבת-אחת טווח ערוצים רצוף ל **;** **רשימת מועדפים** **;**, ניתן להשתמש ב **;** **בחר טווח** **;**.
- כדי להוסיף טווח ערוצים...
- 1 לחץ על **;** **SOURCE**.
- 2 בחר **;** **מועדפים** **;**.
- 3 פתח את **;** **רשימת מועדפים** **;** במקום שבו אתה רוצה להוסיף טווח ערוצים.
- 4 בחר **;** בפינה השמאלית העליונה ולחץ על **OK**.
- 5 בחר **;** **ערוץ רשימת מועדפים** **;** ולחץ על **OK**.
- 6 ברשימה שמשמאל בחר את הערוץ הראשון של הטווח שאתה רוצה להוסיף ולחץ על **OK**.
- 7 לחץ על **✓** (למטה) כדי לבחור את הערוץ האחרון של הטווח שאתה רוצה להוסיף, ולאחר מכן לחץ על **OK**.
- 8 בחר **;** **הוספה** **;** ולחץ על **OK**. הערוצים מסומנים מימין.

שינוי שם של רשימת מועדפים

- ניתן רק לשנות שם של **;** **רשימת מועדפים** **;**.
- כדי לשנות שם של **;** **רשימת מועדפים** **;**...

- 1 לחץ על **;** **SOURCE**.
- 2 בחר **;** **מועדפים** **;**.
- 3 בחר **;** בפינה השמאלית העליונה ולחץ על **OK**.
- 4 בחר **;** **החלף שם רשימת מועדפים** **;** ולחץ על **OK**.
- 5 השתמש במקלדת שעל-גבי המסך או ללחוץ על **← BACK** כדי להסתיר את המקלדת שעל-גבי המסך, ולאחר מכן להשתמש במקלדת שבגב השלט רחוק (אם זמינה) כדי להזין שם חדש.
- 6 בסיום, הפוך את השלט רחוק, בחר **;** **סגור** **;** ולחץ על **OK**.
- 7 לחץ על **← BACK** כדי לסגור את רשימת הערוצים.

הסרה של רשימת מועדפים

- ניתן רק להסיר **;** **רשימת מועדפים** **;**.
- כדי להסיר **;** **רשימת מועדפים** **;**...
- 1 לחץ על **;** **SOURCE**.
- 2 בחר **;** **מועדפים** **;**.
- 3 בחר **;** בפינה השמאלית העליונה ולחץ על **OK**.
- 4 בחר **;** **הסר רשימת מועדפים** **;** ולחץ על **OK**.

שינוי סדר ערוצים

- ניתן לשנות את רצף הערוצים רק ב **;** **רשימת מועדפים** **;** (סידור מחדש).
- כדי לשנות את רצף הערוצים...
- 1 לחץ על **;** **SOURCES**, ובחר **;** **מועדפים** **;**.
- 2 פתח את **;** **רשימת המועדפים** **;** שאת הסדר שלה אתה רוצה לשנות.
- 3 בחר **;** בפינה השמאלית העליונה ולחץ על **OK**.
- 4 בחר **;** **סדר מחדש את הערוצים** **;** ולחץ על **OK**.
- 5 **;** **רשימת מועדפים** **;**, בחר את הערוץ שאתה רוצה לשנות את סדרו ולחץ על **OK**. (הערוץ יסומן בתיבה אפורה)
- 6 באמצעות המקשים **^** (למעלה) או **✓** (למטה) העבר את הערוץ למקום שבו אתה רוצה שהוא יהיה.
- 7 לחץ על **OK** כדי לאשר את המיקום החדש.
- 8 ניתן לסדר מחדש את הערוצים באותה שיטה עד לסגירת **;** **רשימת המועדפים** **;**; באמצעות המקש **← BACK** key.

טקסט / טלטקסט

דפי טקסט

- כדי לפתוח **;** **טקסט** **;** / **;** **טלטקסט** **;**, לחץ על **TEXT**, בזמן הצפייה בערוצי טלוויזיה.
- כדי לסגור **;** **טקסט** **;**, לחץ שוב על **TEXT**.

בחירת עמוד טקסט

בחירת עמוד ...

- 1 הזן את מספר העמוד בעזרת מקשי הספרות.
- 2 השתמש במקשי החצים לצורך ניווט.
- 3 לחץ על מקש צבעוני כדי לבחור נושא מקודד בצבע, בתחתית המסך.

עמודי טקסט משניים

- מספר של עמוד טקסט יכול להכיל כמה עמודי משנה. מספרי עמודי המשנה מופיעים על פס, צמוד למספר העמוד הראשי.
- כדי לבחור דף משנה, לחץ על **←** או על **→**.

T.O.P. עמודי טקסט

- תחנות שידור אחדות המציעות T.O.P. טקסט.
- כדי לפתוח T.O.P. עמודי טקסט בתוך **;** **טקסט** **;**, לחץ על **+ OPTIONS** ובחר T.O.P. **;** **סקירה כללית** **;**.

עמודים מועדפים

- הטלוויזיה מכינה רשימה של 10 עמודי הטקסט שפתחת לאחרונה. תוכל לשוב ולפתוח אותם בקלות בעמודת עמודי הטקסט המועדפים.

1 - "טקסט"; בחר ♥ (לב) שבפינה הימנית העליונה של המסך כדי להציג את העמודה של עמודים מועדפים.
2 - לחץ על ✓ (למטה) או על ^ (למעלה) כדי לבחור מספר דף ולחץ על OK כדי לפתוח את הדף.
ניתן לנקות את הרשימה באמצעות האפשרות "נקה דפים מועדפים".

חיפוש טקסט

תוכל לבחור מילה ולסרוק טקסט למציאת כל הפעמים שהמילה מופיעה.

- 1 - פתח עמוד טקסט ולחץ על OK.
- 2 - בחר מילה או מספר בעזרת מקשי הניווט.
- 3 - לחץ שוב על OK כדי לדלג מיד למופע הבא של אותה מילה או של אותו מספר.
- 4 - לחץ שוב על OK כדי לדלג למופע הבא וכך הלאה.
- 5 - לעצירת החיפוש, לחץ על ^ (למעלה) עד ששום דבר לא בחור יותר.

טקסט ממכשיר מחובר

חלק מההתקנים שמקבלים ערוצי טלוויזיה יכולים להציע גם "טקסט"; כדי לפתוח "טקסט"; מהתקן מחובר. . .

- 1 - לחץ על SOURCES בחר את ההתקן ולחץ על OK.
- 2 - תוך כדי צפייה בערוץ על המכשיר, לחץ על + OPTIONS, בחר "הצג מקשי התקן"; ובחר את המקש ולחץ על OK.
- 3 - לחץ על ← BACK כדי להסתיר את מקשי ההתקן.
- 4 - לסגירת הטקסט, לחץ שוב על ← BACK.

טקסט דיגיטלי (בריטניה בלבד)

תחנות טלוויזיה אחדות, המשדרות בשיטה דיגיטלית, מציעות טקסט דיגיטלי ייעודי או שירותים אינטראקטיביים בערוצי הטלוויזיה הדיגיטליים שלהן. שירותים אלו כוללים טקסט רגיל, תוך שימוש במקשי הספרות, הצבע והניווט, לצורך בחירה וניווט.

לסיגרה של "טקסט דיגיטלי"; לחץ על ← BACK.

* ניתן להגיע לטקסט רק כאשר הערוצים מותקנים ישירות בטיור הפנימי של הטלוויזיה והמכשיר במצב טלוויזיה. אם נעשה שימוש בממיר, הטלסקט לא יהיה זמין בטלוויזיה. במקרה כזה ניתן להשתמש בטלסקט של הממיר.

אפשרויות טקסט

במצב טקסט /טלסקט, לחץ על + OPTIONS כדי לבחור את. . .

- "הקפאת דף"; - מניעת סיבוב אוטומטי של עמודי משנה.
- "מסך כפול / מסך מלא"; - הצגת ערוץ טלוויזיה וטקסט זה לצד זה.
- "סקירה כללית של T.O.P"; - כדי לפתוח T.O.P טקסט.
- "הגדלה"; - הגדלת עמוד הטקסט לנוחות הקריאה.
- "חשיפה"; - חשיפת מידע נסתר בעמוד.
- "מעבר בין דפי משנה"; - כדי לעבור בין עמודי משנה כאשר הם זמינים.
- "הצגת / הסתרת דגים מועדפים"; - כדי להסתיר את רשימת הדפים המועדפים או להציג אותה.
- "ניקוי דפים מועדפים"; - כדי לנקות את רשימת הדפים המועדפים.

"שפה"; -

החלפת קבוצת התווים שנעשה בהם שימוש לצורך תצוגה נכונה.

"טקסט 2.5"; -

הפעלת "טקסט 2.5"; לקבלת צבעים רבים יותר וגרפיקה טובה יותר.

הגדרת תצורת הטקסט

שפת הטקסט

לחלק מתחנות השידור יש מספר שפות "טקסט"; זמינות.

כדי להגדיר שפת "טקסט"; ראשונית ומשנית. . .

- 1 - לחץ על בחר "כל ההגדרות"; ולחץ על OK.
- 2 - בחר "אזור ושפה"; ולחץ על > (ימין) כדי להיכנס לתפריט.

3 - בחר "שפה"; < "טקסט";

ראשי "טקסט משני";.

4 - בחר את שפות ה "טקסט"; המועדפות.

5 - לחץ על < (שמאל) מספר פעמים אם צריך, כדי לסגור את התפריט.

טקסט 2.5

אם הוא זמין, טקסט 2.5 מציע יותר צבעים וגרפיקה טובה יותר. Text 2.5 מופעל כברירת מחדל של הגדרות היצרן. כדי לכבות את 2.5. . .

1 - לחץ על TEXT.

2 - כאשר טקסט /טלסקט פתוח על המסך, לחץ על + OPTIONS.

3 - בחר "טקסט 2.5"; < "כבוי"; ולחץ על OK.

4 - לחץ על < (שמאל) מספר פעמים אם צריך, כדי לסגור את התפריט.

5.5

סינון רשימת ערוצים

ניתן לסנן רשימה עם כל הערוצים. ניתן להגדיר רשימת הערוצים תציג רק ערוצי טלוויזיה או רק ערוצי רדיו. עבור ערוצי אנטנה /כבלים ניתן להגדיר שהרשימה תציג רק ערוצי חינם או את הערוצים המעורבלים. כאשר מותקנים מספר לוויינים, ניתן לסנן את רשימת ערוצי הלוויין עבור כל לוויין.

כדי להגדיר מסנן על רשימה עם כל הערוצים. . .

1 - לחץ על .

2 - לחץ על OK כדי לפתוח את רשימת הערוצים הנוכחית.

3 - עם רשימת ערוצים פתוחה במסך, בחר את שם הרשימה בראש

רשימת הערוצים ולחץ על OK כדי לפתוח את תפריט הרשימות.

4 - בתפריט הרשימות, בחר את הרשימה שאתה רוצה לסנן.

5 - לחץ על < (שמאל) כדי לחזור שלב אחד אחורה או לחץ על ← כדי לסגור את התפריט.

חיבור מכשירים

6.1

על אודות חיבורים

מדריך קישוריות

חבר תמיד את המכשיר לטלוויזיה באמצעות החיבור בעל האיכות הגבוהה ביותר הזמין. כמו כן, השתמש בכבלים באיכות טובה כדי להבטיח העברה טובה של תמונה וצליל.

כאשר תחבר מכשיר, הטלוויזיה תזהה את הסוג שלו ותקצה לכל מכשיר שם סוג נכון. תוכל לשנות את שם הסוג, אם תרצה בכך. אם נקבע שם סוג נכון למכשיר מסוים, הטלוויזיה תעבור אוטומטית להגדרות הטלוויזיה האידיאליות, ברגע שתפעיל את המכשיר בתפריט "מקורות".

אם תזדקק לעזרה לחיבור מספר מכשירים לטלוויזיה, תוכל לעיין ב- "מדריך הקישוריות של Philips TV". המדריך מציע מידע על אופן החיבור ועל סוג הכבלים שבהם יש להשתמש.

בקר ב- www.connectivityguide.philips.com

ציאת אנטנה

אם יש לך ממיר (דיגיטלי) או מקליט, חבר את כבלי האנטנה באופן שיעבירו את "האות מהאנטנה"; דרך הממיר ו/או המקליט תחילה, לפני שייכנס לטלוויזיה. בדרך זו, האנטנה והממיר יכולים לשלוח למקליט ערוצים אפשריים נוספים להקלטה.

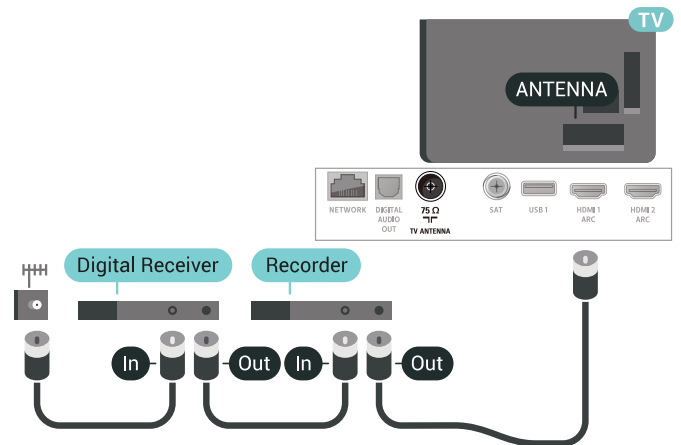

6.2

ציאות HDMI

HDMI איכות

לחיבור HDMI יש איכות התמונה והשמע הטובה ביותר. כבל HDMI אחד משלב אותות וידאו ושמע. השתמש בכבל HSMI לאות טלוויזיה.

להעברת אותות באיכות מיטבית, השתמש בכבל HDMI במהירות גבוהה ואל תשתמש בכבל HDMI שאורכו יותר מ-5 מ'.

אם התקן המחובר באמצעות HDMI לא פועל כהלכה, בדוק אם הגדרת HDMI Ultra HD אחרת יכולה לפתור את הבעיה. למידע נוסף ב- "עזרה"; בחר "מילות מפתח" וחפש את "HDMI Ultra HD".

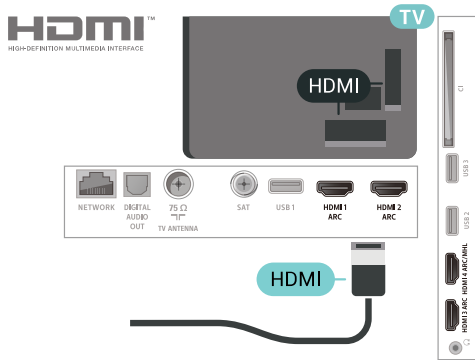

הגנה מפני העתקה

כבל HDMI תומך ב- HDCP 2.2 (הגנה על תוכן דיגיטלי ברוחב פס גבוה). HDCP הוא אות הגנה מפני העתקה, המונע העתקת תוכן מתקליטור DVD או Blu-ray. נקרא גם DRM (ניהול זכויות דיגיטלי).

HDMI ARC

כל חיבורי ה- HDMI בטלוויזיה כוללים HDMI ARC (ערוץ אודיו חוזר).

אם המכשיר, בדרך כלל מערכת קולנוע ביתי (HTS), מצויד גם הוא בחיבור HDMI ARC, חבר אותו לחיבור HDMI כלשהו במקלט טלוויזיה. אם יש לך חיבור HDMI ARC, אינך זקוק לכבל שמע נוסף. שישלח את הצליל של תמונת הטלוויזיה לקולנוע הביתי. החיבור HDMI ARC משלב את שני האותות.

כדי לחבר את הקולנוע הביתי, תוכל להשתמש בכל חיבור HDMI שהוא בטלוויזיה, אך ARC זמין רק למכשיר/חיבור אחד בכל פעם.

HDMI MHL

עם "HDMI MHL"; ניתן לשלוח את מה שאתה רואה בסמארטפון או טאבלט Android למסך טלוויזיה.

חיבור ה- HDMI 4 בטלוויזיה זו משלב Mobile High-Definition Link (MHL 2.0).

חיבור קווי זה מספק יציבות ורוחב פס מעולים, שהייה נמוכה, ללא הפרעות אלחוטיות ואיכות הפקת צליל גבוהה. בנוסף על כך, חיבור MHL יטען את הסוללה של הסמארטפון או הטאבלט. למרות שהוא מחובר, ההתקן הנייד לא יטען כשהטלוויזיה במצב המתנה.

בדוק איזה כבל MHL פאסיבי מתאים להתקן הנייד שלך. בפרט, עם מחבר HDMI לטלוויזיה בצד אחד, סוג המחבר שצריך עבור חיבור לסמארטפון או לטאבלט.

MHL, Mobile High-Definition Link והלוגו של MHL הם סימנים מסחריים או סימנים מסחריים רשומים של MHL, LLC.

Scart

SCART הוא חיבור באיכות טובה.

ניתן להשתמש בחיבור SCART לצורך אותות וידאו CVBS ו-RGB, אך לא ניתן להשתמש בו עם אותות טלוויזיה באבחנה גבוהה (HD). חיבור SCART משלב אותות וידאו ואודיו. חיבור SCART תומך גם בפלייבק NTSC.

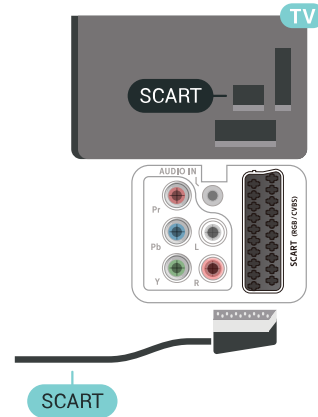

יציאת שמע - אופטית

"יציאת אודיו - אופטית" היא חיבור קול באיכות גבוהה.

חיבור אופטי זה יכול לשאת 5.1 ערוצי שמע. אם מכשיר השמע שלך, בדרך כלל מערכת קולנוע ביתי (HTS), מצויד גם הוא בחיבור HDMI ARC, תוכל להשתמש בחיבור זה עם חיבור "יציאת שמע - אופטית" שבמערכת הקולנוע הביתי. החיבור "יציאת שמע - אופטית" ישלח את הצליל מהטלוויזיה אל הקולנוע הביתי.

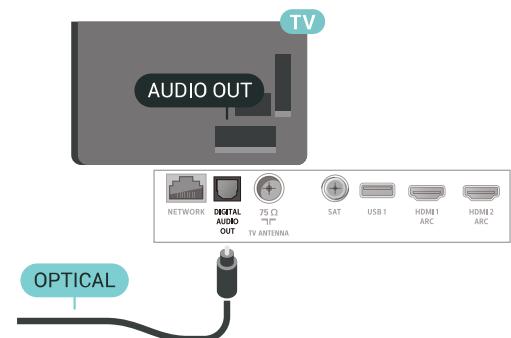

CI+ - חכם כרטיס עם CAM

+CI אודות

הערה: לא נתמך עבור ארצות באסיה באוקיינוס השקט, במזרח התיכון ובאפריקה.

CI+

מקלט טלוויזיה זה מוכן ל גישה מותנית CI+.

בעזרת CI+, תוכל לצפות בתוכניות HD מיוחדות, כגון סרטים וספורט, המוצעות על ידי מפעילי שידורי טלוויזיה באזורך, המסדרות בשיטה דיגיטלית. תוכניות אלה מעורבלות על-ידי מפעיל הטלוויזיה ופענוח הערוצים מבוצע באמצעות מודול CI+. מראש משולם + מפעילי שידורי טלוויזיה, המשדרים בשיטה דיגיטלית, מספקים רכיב CI+ מותנית גישה רכיב) זה + CAM) וכרטיס חכם נלווה, כאשר אתה נרשם כמנוי לתוכניות המיוחדות שלהם. תוכניות אלו כוללות רמה גבוהה של הגנה מפני העתקה.

למידע נוסף על תנאים ותניות, פנה למפעיל שידורי טלוויזיה דיגיטליים.



כרטיס חכם

מפעילי שידורי טלוויזיה, המשדרים בשיטה דיגיטלית, מספקים רכיב CI+ זה (רכיב גישה מותנית - CAM) וכרטיס חכם נלווה, כאשר אתה נרשם כמנוי לתוכניות המיוחדות שלהם.

הכנס את הכרטיס החכם אל תוך מודול ה-CAM. עיין בהוראות שקיבלת מהמפעיל.

הכנסת ה-CAM אל תוך הטלוויזיה...

1 - לשיטת ההכנסה הנכונה, הסתכל על ה-CAM. הכנסה לא נכונה עלולה לגרום נזק ל-CAM ולטלוויזיה.

2 - כאשר אתה מביט על גב הטלוויזיה והחלק הקדמי של ה-CAM פונה אליך, הכנס את ה-CAM בעדינות אל תוך החריץ **ממשק משותף**.

3 - דחף את ה-CAM פנימה עד כמה שניתן. השאר אותו בתוך החריץ באופן קבוע.

סימאות וקודי PIN

לגבי מודולי CAM אחדים, עליך להזין קוד PIN כדי לצפות בערוצים שלו. כאשר אתה מגדיר קוד PIN למודול ה-CAM, אנו ממליצים שתשתמש באותו קוד שהגדרת לביטול נעילת הטלוויזיה.

הגדרת קוד PIN למודול ה-CAM..

- 1 לחץ על **SOURCES**.
- 2 בחר את הערוץ שעבורו אתה משתמש ב-CAM עבור **צפה בטלוויזיה**.
- 3 לחץ על **OPTIONS +** ובחר **המשק המשותף**.
- 4 בחר את מפעיל הטלוויזיה של ה-CAM. המסכים הבאים מתקבלים ממפעיל שידורי הטלוויזיה. עקוב אחר ההוראות שבמסך כדי לחפש את ההגדרה של קוד ה-PIN.

6.7

מערכת קולנוע ביתי - HTS

התחברות עם HDMI ARC

השתמש בכבל HDMI כדי לחבר מערכת קולנוע ביתי (HTS) לטלוויזיה. תוכל לחבר Soundbar של פיליפס או קולנוע ביתי עם נגן תקליטורים מובנה.

HDMI ARC

אם מערכת הקולנוע הביתי שלך מצוידת בחיבור HDMI ARC, תוכל להתחבר לכל חיבור HDMI של מקלט הטלוויזיה. אם ישו HDMI ARC, אין צורך לחבר כבל אודיו נוסף. החיבור HDMI ARC משלב את שני האותות.

כל חיבורי ה-HDMI בטלוויזיה יכולים לספק את האות Audio (Return Channel (ARC). אך ברגע שחיברת את הקולנוע הביתי, הטלוויזיה תשלח אות ARC לחיבור HDMI זהה.

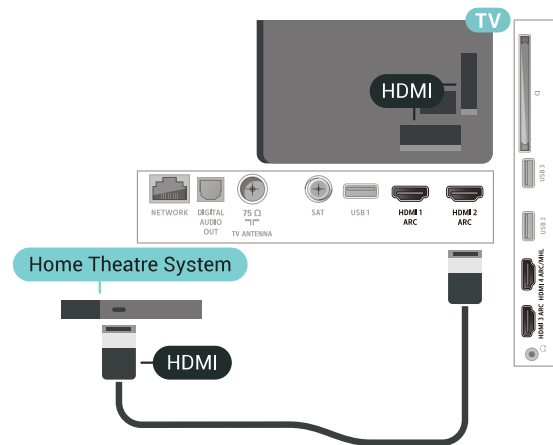

סנכרון שמע - וידאו

אם הצליל אינו תואם לווידיאו שמוצג במסך, באפשרותך להגדיר השהייה במרבית מערכות הקולנוע הביתיות עם נגן תקליטורים, כדי שתהיה התאמה בין הצליל לווידיאו.

התחברות עם HDMI

השתמש בכבל HDMI כדי לחבר מערכת קולנוע ביתי (HTS) לטלוויזיה. תוכל לחבר Soundbar של פיליפס או קולנוע ביתי עם נגן תקליטורים מובנה.

אם אין חיבור HDMI ARC במערכת הקולנוע הביתי, הוסף כבל שמע (Toslink) אופטי כדי לשלוח את הצליל של תמונת הטלוויזיה למערכת הקולנוע הביתי.

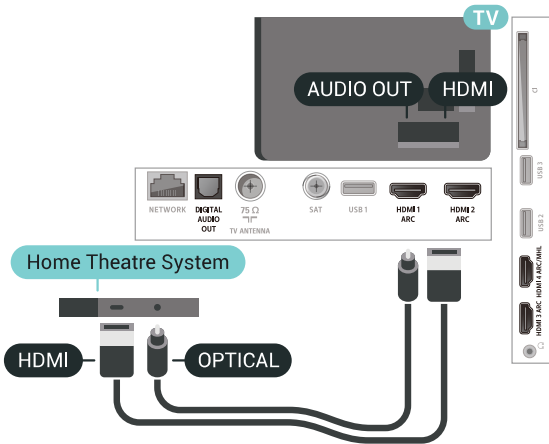

סנכרון שמע - וידאו

אם הצליל אינו תואם לווידיאו שמוצג במסך, באפשרותך להגדיר השהייה במרבית מערכות הקולנוע הביתיות עם נגן תקליטורים, כדי שתהיה התאמה בין הצליל לווידיאו.

בעיות קול בקולנוע הביתי

צליל עם רעש חזק

אם אתה צופה בסרטון מכונן הבזק USB שהוכנס למערכת הקולנוע הביתי או ממחשב מחובר, הקול מהקולנוע הביתי עלול להישמע מעוות. רעש זה קורה כאשר קובץ השמע או הווידיאו כולל קול DTS אך מערכת הקולנוע הביתי אינה כוללת עיבוד קול DTS. ניתן לתקן זאת על ידי הגדרת **פרמוט יציאת השמע** של הטלוויזיה ל- **סטריאו (לא דחוס)**.

לחץ על **עבור** & **כל ההגדרות** & **קול** & **מתקדם** & **פורמט יציאת אודיו**.

אין צליל

אם אינך שומע את הקול מהטלוויזיה במערכת הקולנוע הביתי שלך, בדוק אם חיברת את כבל ה-HDMI לכוניסת HDMI ARC במערכת הקולנוע הביתי. כל מחברי ה-HDMI בטלוויזיה הם מחברים מסוג HDMI ARC.

סמארטפונים וטאבלטים

כדי לחבר סמארטפון לטלוויזיה ניתן להשתמש בחיבור אלחוטי או קווי.

אלחוטי

עבור חיבור אלחוטי, יש להוריד לסמארטפון את היישום Philips TV Remote App מחנות היישומים המועדפת.

קווי

עבור חיבור קווי, השתמש בחיבור HDMI 4 MHL שבגב הטלוויזיה. למידע נוסף, ב" "עזרה ";
בחר " "מילות מפתח " וחפש את " "HDMI " "MHL ".

אם נגן ה- DVD מחובר באמצעות HDMI וכולל EasyLink CEC, תוכל להפעיל את הנגן באמצעות השלט הרחוק של הטלוויזיה.

נגן תקליטורי Blu-ray

השתמש בכבל HDMI במהירות גבוהה כדי לחבר נגן תקליטורי Blu-ray למקלט הטלוויזיה.

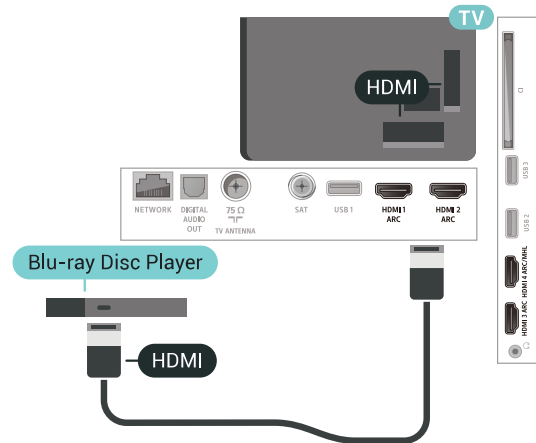

אם נגן תקליטורי ה- Blu-ray כולל EasyLink HDMI CEC, תוכל להפעיל את הנגן באמצעות השלט הרחוק של הטלוויזיה.

נגן DVD

הוסף כבל HDMI כדי לחבר את נגן ה- DVD לטלוויזיה. לחלופין, תוכל להשתמש בכבל SCART אם למכשיר אין חיבור HDMI.

ושלטי רמקולים - Bluetooth משחקים

למה תזדקק

ניתן לחבר לטלוויזיה זו התקן אלחוטי באמצעות Bluetooth - * רמקול אלחוטי, סב-וופר, soundbar או אוזניות. ניתן גם לחבר שלט משחקים אלחוטי באמצעות Bluetooth LE.

כדי להשמיע את קול הטלוויזיה דרך רמקול אלחוטי, עליך לקשר את הרמקול האלחוטי עם הטלוויזיה. ניתן לקשר מספר רמקולים אלחוטיים ולכל היותר ארבעה התקני Bluetooth LE (אנרגיה נמוכה). הטלוויזיה יכולה להשמיע את הצליל רק ברמקול אחד בכל פעם. אם תחבר סב-וופר, הקול יושמע בטלוויזיה ודרך הסב-וופר. אם תחבר סאונד בר, הקול יישמע דרך הסאונד בר בלבד.

שים לב - סנכרון שמע לווידאו

למערכות רבות של רמקולים מסוג Bluetooth יש עיכוב גבוה. עיכוב גבוה משמעותו שהשמע מפגר אחרי הווידאו וגורם לחוסר סנכרון. לפני שאתה רוכש מערכת רמקולים אלחוטי מסוג Bluetooth, בדוק את הדגמים החדשים ביותר וחפש התקן בעל דירוג עיכוב נמוך. היוועץ בסוכן.

קישור התקן

הצב את הרמקול האלחוטי במרחק של 5 מטרים מהטלוויזיה. קרא את המדריך למשתמש של המכשיר כדי לקבל מידע ספציפי בנושא הקישור והטווח האלחוטי. ודא שהגדרה Bluetooth בטלוויזיה מופעלת.

לאחר קישור שלט משחקים ניתן להשתמש בו. כאשר רמקול אלחוטי מקושר, ניתן לבחור אותו כדי להשמיע את צליל הטלוויזיה. כאשר התקן מקושר, אין צורך לקשר אותו שוב אלא אם הסרת אותו.

קישור רמקול אלחוטי עם הטלוויזיה...

1 - הפעל את הרמקול האלחוטי והעמד אותו בטווח של הטלוויזיה.
2 - לחץ על בחר " "כל ההגדרות "; ולחץ על OK.
3 - בחר " "אלחוטי ורשתות "; ולחץ על > (ימין) כדי להיכנס לתפריט.

אוזניות

תוכל לחבר ערכת אוזניות לחיבור (🎧) שבגב מקלט הטלוויזיה. החיבור הוא מיני שקע 3.5 מ"מ. תוכל לכוונן את עוצמת האוזניות בנפרד.

כוונן עוצמת הקול...

- 1 לחץ על ⚙️, בחר & "עוצמת קול אוזניות";
- 2 לחץ על החצים ^ (למעלה) או v (למטה) כדי לכוונן את הערך.
- 3 לחץ על < (שמאל) מספר פעמים אם צריך, כדי לסגור את התפריט.

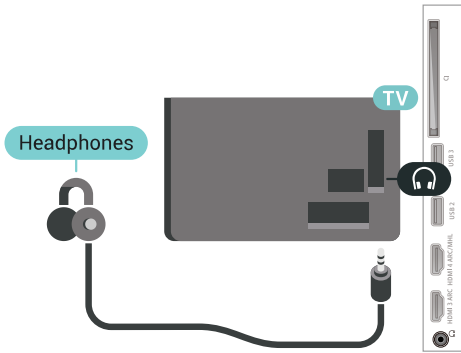

קונסולת משחק

HDMI

לקבלת איכות מיטבית, חבר את קונסולת המשחק לטלוויזיה באמצעות HDMI במהירות גבוהה.

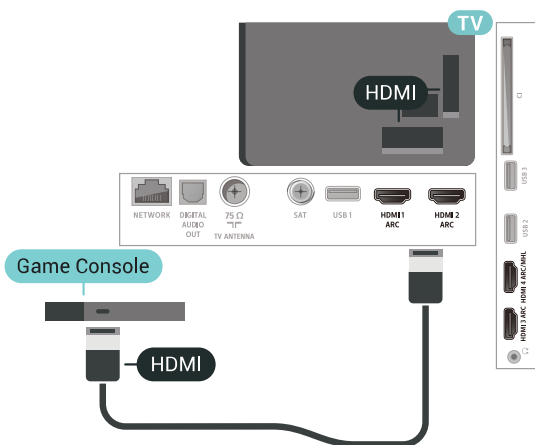

- 4 בחר < Bluetooth & "חפש התקן Bluetooth";
- 5 בחר & "התחל"; ולחץ על OK. פעל על פי ההוראות שעל המסך. באופן זה, תקשר את המכשיר עם הטלוויזיה והטלוויזיה תשמור את החיבור. ייתכן שקודם יהיה עליך לבטל קישור של התקן אם הגעת למקסימים ההתקנים המקושרים.
- 6 בחר את סוג ההתקן (אוזניות, סאבוופר...).
- 7 לחץ על < (שמאל) מספר פעמים אם צריך, כדי לסגור את התפריט.

* הטלוויזיה שלך אינה תומכת בסאבוופר Bluetooth וברמקולי Bluetooth אם הם לא תואמי Bluetooth LE.

** יש צורך בחיבור HDMI עבור רמקול sound bar או עבור רמקולים והתקני שמע אחרים, אם הם לא תואמי Bluetooth LE.

בחר התקן

לאחר קישור רמקול אלחוטי מסוג Bluetooth, ניתן לבחור אותו כדי להשמיע את צליל הטלוויזיה.

כדי לבחור רמקול שדרכו יישמע צליל הטלוויזיה...

- 1 לחץ על ⚙️, בחר & "רמקולים"; ולחץ על OK.
- 2 בחר את מערכת הרמקולים שאתה רוצה.
- 3 לחץ על < (שמאל) מספר פעמים אם צריך, כדי לסגור את התפריט.

הסר התקן

ניתן לחבר או לנתק התקן Bluetooth. כאשר מחובר התקן Bluetooth, ניתן להשתמש בשלט המשחקים או לשמוע את צליל הטלוויזיה דרך הרמקול האלחוטי. ניתן גם להסיר התקן Bluetooth. אם תסיר התקן Bluetooth, קישור ההתקן יבוטל.

כדי להסיר או לנתק התקן אלחוטי...

- 1 לחץ על ⚙️, בחר & "כל ההגדרות"; ולחץ על OK.
- 2 בחר & "אלחוטי ורשתות";
- 3 בחר < Bluetooth & "הסר התקן";
- 4 ברשימה, בחר את ההתקן האלחוטי.
- 5 בחר & "נתק"; או & "הסר";
- 6 בחר OK.
- 7 לחץ על < (שמאל) מספר פעמים אם צריך, כדי לסגור את התפריט.

כבוי או מופעל Bluetooth

כדי לחבר התקני Bluetooth אלחוטיים, ודא ש-Bluetooth מופעל כדי להפעיל את Bluetooth...

- 1 לחץ על ⚙️, בחר & "כל ההגדרות"; ולחץ על OK.
- 2 בחר & "אלחוטי ורשתות";
- 3 בחר < Bluetooth & "מופעל / כבוי";
- 4 בחר & "מופעל"; או & "כבוי";
- 5 לחץ על < (שמאל) מספר פעמים אם צריך, כדי לסגור את התפריט.

שלט משחקים

חיבור שלט משחקים

כדי לשחק משחקים מהאינטרנט בטלוויזיה זאת, תוכל לחבר מגוון נבחר של שלטי משחקים אלחוטיים. ניתן להשתמש בשלטי משחקים עם ננו מקלט USB או שלטי משחקים עם Bluetooth.

כדי לחבר שלט משחקים עם ננו מקלט USB...

1 - הכנס את מקלט הננו הקטן אל תוך אחת מכניסות ה-USB שבצד הטלוויזיה. מקלט הננו האלחוטי מגיע יחד עם שלט המשחקים.

2 - אם שלט המשחקים מופעל, תוכל להשתמש בו.

תוכל לחבר שלט משחקים שני לכניסת USB אחרת בצד מקלט הטלוויזיה.

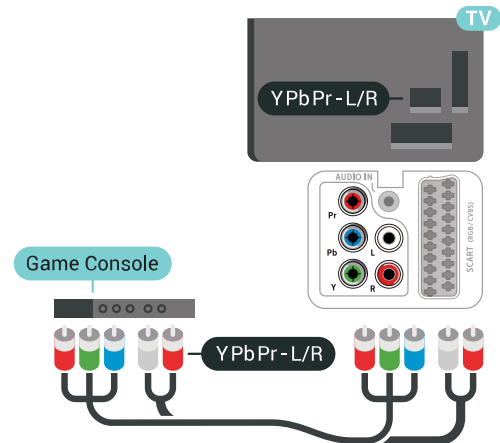

איתור ופתירת בעיות

טיפול בהפרעה אפשרית למכשירים אלחוטיים אחרים המחוברים לטלוויזיה...

• השתמש בכבל הארכה USB והזז את מקלט הננו כמטר אחד הרחק מהטלוויזיה.

• לחלופין, תוכל להשתמש במפצל USB חשמלי, המחובר לטלוויזיה, ולהכניס את מקלטי הננו אל תוך המפצל.

כונן קשיח USB

למה תזדקק

אם תחבר כונן קשיח USB, תוכל להשתמש או להקליט שידורי טלוויזיה דיגיטלית (שידורי DVB וכדומה).

מינימום שטח דיסק

• כדי להשתמש

כדי להשתמש שידור, תזדקק לכונן קשיח תואם USB 2.0, בעל שטח דיסק מינימלי פנוי של 4 גיגה-בייט.

• כדי להקליט

כדי להשתמש ולהקליט שידור, תזדקק לשטח דיסק פנוי של 250 גיגה-בייט לפחות.

התקנה

לפני שתוכל להשתמש או להקליט שידורים, עליך לחבר ולפרמט כונן קשיח USB. הפרמוט מוחק את כל הקבצים שהיו בכונן הקשיח USB.

1 - חבר את הכונן הקשיח USB לאחד מחיבורי ה-USB שבמקלט הטלוויזיה. בזמן הפרמוט, אל תחבר התקן USB נוסף ליציאות ה-USB האחרות של הטלוויזיה.

2 - הפעל את הכונן הקשיח USB ואת הטלוויזיה.

3 - כאשר הטלוויזיה מכוננת לערוץ טלוויזיה דיגיטלי, לחץ על **OK** (השהיה). הניסיון להשתמש יגרום להתחלת הפרמוט.

פעל על פי ההוראות שעל המסך.

לאחר פרמוט הכונן הקשיח, השאר אותו מחובר לצמידות.

Y Pb Pr

יש לחבר את קונסולת המשחקים לטלוויזיה באמצעות כבל קומפוננט וידאו (Y Pb Pr) וכבל שמע L/R.

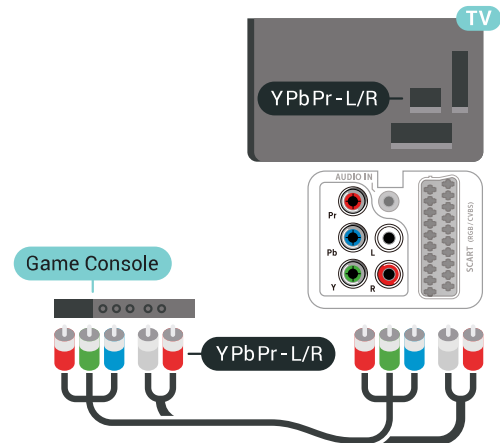

Scart

חבר את קונסולת המשחקים לטלוויזיה באמצעות כבל קומפוזיט (CVBS) וכבל אודיו L/R.

אם בקונסולת המשחקים יש רק יציאת וידאו (CVBS) ואודיו L/R, השתמש במתאם וידאו אודיו L/R ל-SCART (נמכר בנפרד) כדי לחבר מחבר SCART.

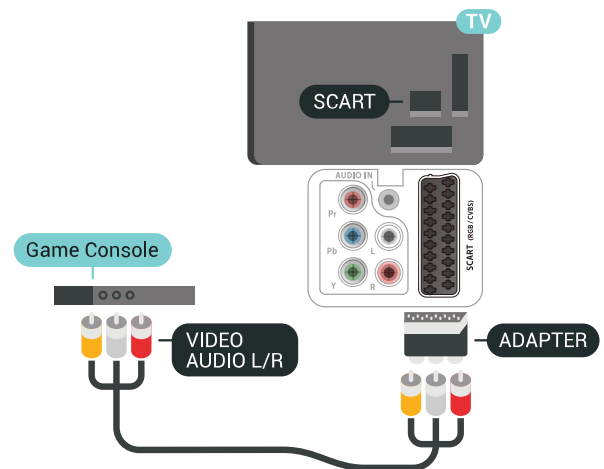

הגדרה הטובה ביותר

לפני שתחיל לשחק משחק מקונסולת המשחק המחוברת, אנו ממליצים להשתמש בהגדרה האידיאלית של הטלוויזיה "משחק":

כדי לכוון את הטלוויזיה להגדרות האידיאליות...

1 - לחץ על **OK**, בחר "כל ההגדרות" ולחץ על **OK**.

2 - בחר "תמונה" ולאחר מכן לחץ על **OK** (ימין) כדי להיכנס לתפריט.

3 - בחר "סגנון התמונה" < "משחק".

4 - לחץ על **OK** (שמאל) מספר פעמים אם צריך, כדי לסגור את התפריט.

לפני שתוכל להשהות או להקליט שידורים או יישומי חנות, עליך לחבר כונן קשיח USB ולפרמט אותו. הפרמוט מוחק את כל הקבצים שהיו בכונן הקשיח USB. אם תרצה להקליט שידורים באמצעות נתוני "מדריך טלוויזיה "; מהאינטרנט, ראשית עליך להגדיר את חיבור האינטרנט לפני התקנת "USB ";

אזהרה

הכונן הקשיח USB מפורמט באופן בלעדי לטלוויזיה זאת; לא תוכל להשתמש בהקלטות השמורות בו בטלוויזיה אחרת או במחשב אחר. אל תשתמש ביישום מחשב כלשהו, כדי להעתיק או לשנות קבצים מוקלטים בכונן הקשיח USB. הדבר ישחית את ההקלטות. כאשר תפרמט כונן קשיח USB נוסף, תאבד את התוכן של הכונן הקודם. תצטרך לפרמט מחדש את כונן הקשיח USB, המחובר לטלוויזיה שלך, אם תרצה להשתמש בו עם מחשב אחר.

כדי לפרמט כונן קשיח USB...

- 1 - חבר את הכונן הקשיח USB לאחד מחיבורי ה-USB שבמקלט הטלוויזיה. בזמן הפרמוט, אל תחבר התקן USB נוסף ליציאות ה-USB האחרות של הטלוויזיה.
- 2 - הפעל את הכונן הקשיח USB ואת הטלוויזיה.
- 3 - כאשר הטלוויזיה מכוונת לערוץ טלוויזיה דיגיטלי, לחץ על II (השהיה). הניסיון להשהות יגרום להתחלת הפרמוט. פעל על פי ההוראות שעל המסך.
- 4 - הטלוויזיה תשאל אם אתה רוצה להשתמש ב- " "; כונן קשיח USB "; כדי לאחסן יישומים, אשר את השאלה אם כך אתה מעוניין לעשות.
- 5 - לאחר פרמוט הכונן הקשיח, השאר אותו מחובר לצמידות.

הגדרת תצורה

התקנת המקלדת

כדי להתקין מקלדת USB, הפעל את הטלוויזיה וחבר את מקלדת ה-USB לאחד מחיבורי ה-USB שבמקלט הטלוויזיה. כאשר המקלט מאתר לראשונה את המקלדת, תוכל לבחור את פריסת מקשי המקלדת שלך ולבדוק את בחירתך. אם בחרת בפריסת מקשים קירילית או יוונית כפריסה הראשונית, תוכל לבחור בפריסת מקשים לטינית כפריסה המשנית.

שינוי ההגדרה של פריסת מקשי המקלדת לאחר בחירת פריסה מסוימת...

- לחץ על **⚙**, בחר "כל ההגדרות "; ולחץ על OK.
- בחר "הגדרות כלליות "; ולחץ על > (ימין) כדי להיכנס לתפריט.
- בחר "הגדרות מקלדת USB "; כדי להתחיל את הגדרת המקלדת.

מקשים מיוחדים

מקשים להזנת טקסט

- מקש Enter = OK
- Backspace = מחיקת התו שלפני הסמן
- מקשי חצים = ניווט בשדה הטקסט
- כדי לעבור בין פריסות מקלדת, אם הוגדרה פריסת משנית, לחץ על "Ctrl + מקש רווח "; בעת ובעונה אחת.

מקשים עבור יישומים ודפי אינטרנט

- Tab + Shift - Tab = הבא / הקודם
- Home = גלול לתחילת העמוד
- End = גלול לסוף העמוד
- Page Up = קפוץ עמוד אחד מעלה
- Page Down = קפוץ עמוד אחד מטה
- + = הגדלה בשלב אחד
- - = הקטנה בשלב אחד
- * = התאם את עמוד האינטרנט לרוחב המסך

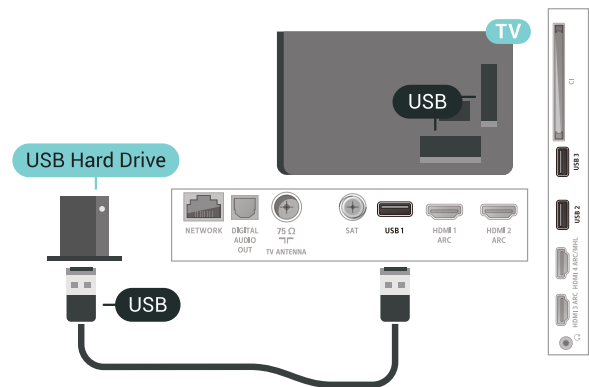

6.17

כונן הבזק USB

תוכל להציג תמונות או להקרין סרטים ולהשמיע מוזיקה מכונן הבזק מסוג USB.

כאשר הטלוויזיה מופעלת, הכנס כונן הבזק USB לחיבור ה-USB שבמקלט הטלוויזיה.

6.16

מקלדת USB

חיבור

חבר מקלדת USB (מסוג USB-HID) כדי הזין טקסט בטלוויזיה שלך.

השתמש באחד מחיבורי ה-USB לצורך החיבור.

מצלמה

כדי לצפות בתמונות שנשמרו במצלמה הדיגיטלית שלך, תוכל לחבר את המצלמה ישירות לטלוויזיה.

לצורך החיבור, השתמש באחד מחיבורי ה-USB שבטלוויזיה. לאחר שחיברת את המצלמה, הפעל אותה.

אם תוכן העניינים לא מופיע באופן אוטומטי, לחץ

על **SOURCES**, ובחר USB.

ייתכן שיהיה צורך להגדיר למצלמה להעביר תוכן באמצעות PTP (פרוטוקול העברת תמונות). עיין במדריך למשתמש של המצלמה הדיגיטלית.

למידע נוסף על צפייה התמונות, ב"עזרה";

בחר "מילות מפתח" וחפש את "תמונות, סרטונים ומוזיקה".

מצלמת וידאו

HDMI

לקבלת איכות מיטבית, השתמש בכבל HDMI כדי לחבר את מצלמת הווידאו לטלוויזיה.

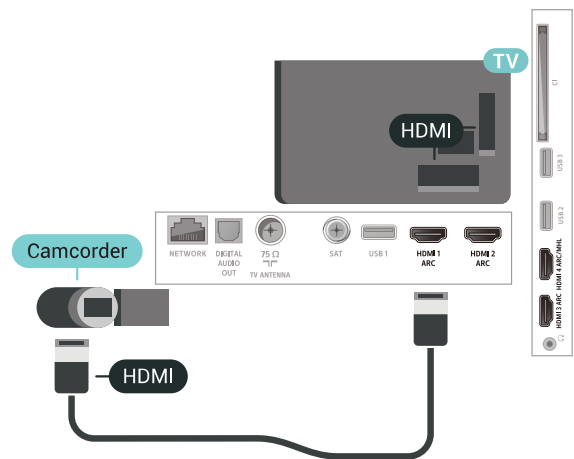

מחשב

חיבור

תוכל לחבר את המחשב שלך לטלוויזיה ולהשתמש בטלוויזיה בתור מסך מחשב.

באמצעות HDMI

השתמש בכבל HDMI כדי לחבר את המחשב לטלוויזיה.

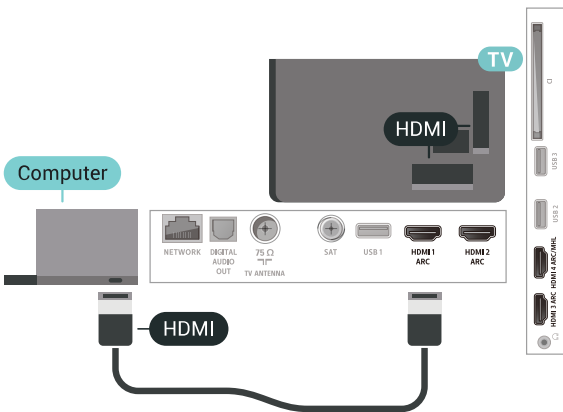

באמצעות HDMI-DVI

לחלופין, תוכל להשתמש במתאם HDMI-DVI (נמכר בנפרד) כדי לחבר את המחשב ל-HDMI וכבל אודיו L/R (מיני שקע 3.5 " מ; לכניסת האודיו L/R שבגב מקלט הטלוויזיה.

אודיו וידאו LR / Scart

תוכל להשתמש בחיבור HDMI, YpbPr או SCART כדי לחבר את מצלמת הווידאו שלך. אם במצלמת הווידאו שלך יש רק יציאת וידאו (CVBS) ואודיו L/R, השתמש במתאם וידאו אודיו L/R ל-SCART כדי לחבר מחבר SCART.



הגדרה אידאלית

אם תחבר מחשב, או ממליצים לתת לחיבור שבו המחשב משתמש את סוג ההתקן הנכון בתפריט "מקור" ; אם לאחר מכן תעבור אל "מחשב" ; בתפריט "מקור" ; הטלויזיה תהיה מוגדרת באופן אוטומטי להגדרת "מחשב" אידאלית.

כדי לכוון את הטלויזיה להגדרות האידאליות...

- 1 - לחץ על **OK**, בחר "כל ההגדרות" ; ולחץ על OK.
- 2 - בחר "תמונה" ; ולאחר מכן לחץ על **OK** (ימין) כדי להיכנס לתפריט.
- 3 - בחר "מתקדם" < ; "מחשב" ;
- 4 - בחר "מופעל" ; או "כבוי" ;
- 5 - לחץ על **OK** (שמאל) מספר פעמים אם צריך, כדי לסגור את התפריט.

חיבור ה-TV Android

7.1

רשת ואינטרנט

רשת ביתית

כדי ליהנות מהיכולות המלאות של Philips Android TV, על הטלוויזיה להיות מחוברת לאינטרנט.

חבר את הטלוויזיה לרשת ביתית באמצעות חיבור אינטרנט מהיר. ניתן לחבר את הטלוויזיה באופן אלחוטי או קווי לנתב הרשת.

התחבר לרשת

חיבור אלחוטי

למה תזדקק

כדי לחבר את הטלוויזיה באופן אלחוטי לאינטרנט, תזדקק לנתב Wi-Fi עם חיבור לאינטרנט.

השתמש בחיבור מהיר (פס רחב) לאינטרנט.



יצירת חיבור אלחוטי...

1 לחץ על **⚙**, בחר **כל ההגדרות**; ולחץ על OK.
2 בחר **אלחוטי ורשתות**; ולחץ על **>** (ימין) כדי להיכנס לתפריט.

3 בחר **קווי או Wi-Fi <**; ולחץ על **התחבר לרשת**.

4 בחר **אלחוטי**.

5 ברשימת הרשתות שנמצאו, בחר את הרשת האלחוטית שלך. אם הרשת שלך אינה מופיעה ברשימה מכיוון ששמה נסתר (ביטלת את השידור SSID של הנתב), בחר **הוסף רשת חדשה**; כדי להזין בעצמך את שם הרשת.

6 בהתאם לסוג הנתב, הזן את מפתח ההצפנה שלך (WPA, WEP או WPA2). אם הזנת כבר את מפתח ההצפנה של רשת זאת, תוכל לבחור OK כדי לבצע מיד את ההתחברות.
7 תופיע הודעה כאשר החיבור הצליח.

Wi-Fi מופעל/כבוי

ודא ש-Wi-Fi מופעל לפני ביצוע החיבור...

1 לחץ על **⚙**, בחר **כל ההגדרות**; ולחץ על OK.
2 בחר **אלחוטי ורשתות**; ולחץ על **>** (ימין).

3 בחר **קווי או Wi-Fi <**; ולחץ על **מופעל/כבוי**.

4 אם הוא כבוי, בחר **מופעל**; ולחץ על O.

WPS

אם לנתב שלך יש WPS, תוכל להתחבר ישירות לנתב, ללא צורך בסריקה לאיתור רשתות. אם יש לך מכשירים ברשת האלחוטית שלך, המשתמשים במערכת ההצפנה מאובטחת WEP, אינך יכול להשתמש ב-WPS.

1 לחץ על **⚙**, בחר **כל ההגדרות**; ולחץ על OK.
2 בחר **אלחוטי ורשתות**; ולחץ על **>** (ימין) כדי להיכנס לתפריט.

3 בחר **קווי או Wi-Fi <**; ולחץ על **התחבר לרשת**.

4 בחר WPS וחזור לטלוויזיה תוך 2 דקות.
5 עבור לנתב, לחץ על לחצן WPS וחזור לטלוויזיה תוך 2 דקות.

6 בחר **התחבר**; כדי לבצע את החיבור.

7 תופיע הודעה כאשר החיבור הצליח.

PIN קוד עם WPS

אם לנתב שלך יש WPS עם קוד PIN, תוכל להתחבר ישירות לנתב, ללא צורך בסריקה לאיתור רשתות. אם יש לך מכשירים ברשת האלחוטית שלך, המשתמשים במערכת ההצפנה מאובטחת WEP, אינך יכול להשתמש ב-WPS.

1 לחץ על **⚙**, בחר **כל ההגדרות**; ולחץ על OK.
2 בחר **אלחוטי ורשתות**; ולחץ על **>** (ימין) כדי להיכנס לתפריט.

3 בחר **קווי או Wi-Fi <**; ולחץ על **התחבר לרשת**.

4 בחר **WPS עם קוד PIN**.

5 כתוב לעצמך את קוד ה-PIN 8 ספרות המוצג על המסך והזן אותו בתוכנת הנתב שבמחשב שלך. עיין במדריך הנתב באשר למקום שבו יש להזין את קוד ה-PIN בתוכנת הנתב.

6 בחר **התחבר**; כדי לבצע את החיבור.

7 תופיע הודעה כאשר החיבור הצליח.

איתור ופתירת בעיות

הרשת האלחוטית מעוותת או לא נמצאה

- תנודי מיקרוגל, טלפונים אלחוטיים או מכשירי Wi-Fi 802.11b/g/n אחרים, הנמצאים בקרבתך, עלולים להפריע לרשת האלחוטית.
- ודא שחומות האש ברשת שלך מאפשרות גישה לחיבור האלחוטי של הטלוויזיה.
- אם הרשת האלחוטית אינה פועלת כהלכה בביתך, נסה התקנה של רשת קווית.

האינטרנט אינו עובד

- אם החיבור לנתב תקין, בדוק את חיבור הנתב לאינטרנט.

החיבור בין המחשב לאינטרנט איטי

- עיין במדריך למשתמש של הנתב האלחוטי שלך למידע על הטווח בתוך מבנה, על שיעור ההעברה ועל גורמים אחרים של איכות האות.
- השתמש בנתב בעל חיבור מהיר לאינטרנט (פס רחב).

DHCP

- אם החיבור נכשל, תוכל לבדוק את הגדרת ה-DHCP (פרוטוקול תצורה למחשב-מארח דינמי) של הנתב. DHCP צריך להיות מופעל; ולחץ על **מופעל**.

כדי לחבר את הטלוויזיה לאינטרנט, תזדקק לנתב רשת עם חיבור לאינטרנט. השתמש בחיבור מהיר (פס רחב) לאינטרנט.

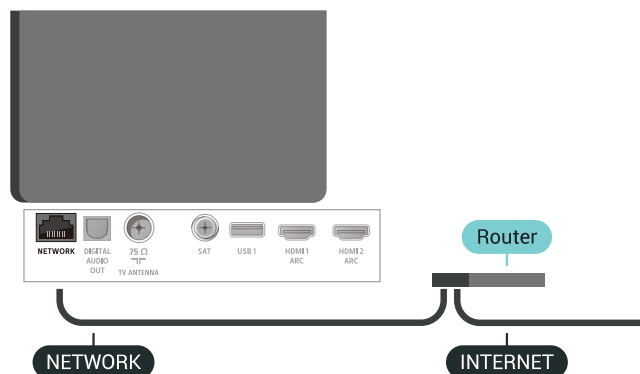

2 - בחר "אלחוטי ורשתות"; ולחץ על > (ימין) כדי להיכנס לתפריט.

3 - בחר "קווי או Wi-Fi"; ולחץ על < "הצג הגדרות רשת".

4 - לחץ על < (שמאל) מספר פעמים אם צריך, כדי לסגור את התפריט.

תצורת רשת

אם אתה משתמש מתקדם ומעוניין להתקין את הרשת בכתובת IP סטטית, הגדר את הטלוויזיה ל- קנסטטי.

הגדרת הטלוויזיה ל- קנסטטי...

1 - לחץ על ⚙️, בחר "כל ההגדרות"; ולחץ על OK.

2 - בחר "אלחוטי ורשתות"; ולחץ על > (ימין) כדי להיכנס לתפריט.

3 - בחר "קווי או Wi-Fi"; < תצורת רשת ולחץ על OK.

4 - בחר "IP סטטטי"; ולחץ על OK כדי להפעיל "תצורת IP סטטטי".

5 - בחר "תצורת IP סטטטי"; והגדר את תצורת החיבור.

6 - ניתן להגדיר את המספר עבור "כתובת IP"; "מסכת רשת" "שער", DNS 1, או DNS 2.

7 - לחץ על < (שמאל) מספר פעמים אם צריך, כדי לסגור את התפריט.

הפעל עם Fi-Wi (WoWLAN)

תוכל להפעיל את הטלוויזיה הזאת מהסמארטפון או מהטאבלט שלך, אם היא במצב המתנה. ההגדרה "הפעלה עם Wi-Fi" (WoWLAN) חייבת להיות מופעלת.

הפעלת WoWLAN..

1 - לחץ על ⚙️, בחר "כל ההגדרות"; ולחץ על OK.

2 - בחר "אלחוטי ורשתות"; ולחץ על > (ימין) כדי להיכנס לתפריט.

3 - בחר "קווי או Wi-Fi"; < הפעל עם Wi-Fi (WoWLAN) ".

4 - בחר "מופעל".

5 - לחץ על < (שמאל) מספר פעמים אם צריך, כדי לסגור את התפריט.

הפעלת חיבור Fi-Wi

ניתן להפעיל או לכבות את חיבור ה- Wi-Fi בטלוויזיה.

כדי להפעיל Wi-Fi..

1 - לחץ על ⚙️, בחר "כל ההגדרות"; ולחץ על OK.

2 - בחר "אלחוטי ורשתות"; ולחץ על > (ימין) כדי להיכנס לתפריט.

3 - בחר "קווי או Wi-Fi"; < מופעל / כבוי ".

4 - בחר "מופעל".

5 - לחץ על < (שמאל) מספר פעמים אם צריך, כדי לסגור את התפריט.

ביצוע החיבור

יצירת חיבור קווי...

1 - חבר את הנתב לטלוויזיה באמצעות כבל רשת (כבל אתרנט**).

2 - דאג שהנתב הופעל.

3 - לחץ על ⚙️, בחר "כל ההגדרות"; ולחץ על OK.

4 - בחר "אלחוטי ורשתות"; ולחץ על > (ימין) כדי להיכנס לתפריט.

5 - בחר "קווי או Wi-Fi"; < התחבר לרשת ".

6 - בחר "קווי"; הטלוויזיה מחפשת באופן רציף את החיבור לרשת.

7 - תופיע הודעה כאשר החיבור הצליח.

אם החיבור נכשל, תוכל לבדוק את הגדרת ה- DHCP של הנתב. DHCP צריך להיות מופעל ".

**כדי לעמוד בתקנות EMC, השתמש ב- FTP Cat ממוגן. כבל אתרנט E 5.

הגדרות רשת

הצג הגדרות רשת



כאן תוכל לראות את כל הגדרות הרשת הנוכחיות. כתובת ה- IP וה- MAC, עוצמת האות, מהירות, שיטת ההצפנה וכד'.

הצגת הגדרות הרשת הנוכחיות...

1 - לחץ על ⚙️, בחר "כל ההגדרות"; ולחץ על OK.

מעבד מדיה דיגיטלית - DMR

אם קובצי המדיה שלך אינם נפתחים בטלוויזיה, ודא ש- <quot & quot; מופעל. הגדרת המפעל של DMR היא <quot & quot; מופעל; הפעלת DMR..



1 - לחץ על  בחר <quot & quot; **כל ההגדרות** <quot & quot; ולחץ על OK.
2 - בחר <quot & quot; **אלחוטי ורשתות** <quot & quot; ולחץ על  (ימין) כדי להיכנס לתפריט.

3 - בחר <quot & quot; **קווי או Wi-Fi** <quot & quot; **מעבד מדיה דיגיטלית** - DMR <quot & quot;.
4 - בחר <quot & quot; **מופעל** <quot & quot;.
5 - לחץ על  (שמאל) מספר פעמים אם צריך, כדי לסגור את התפריט.

רשת, מסך חכם Fi-Wi

כדי לצפות בערוצי טלוויזיה דיגיטליים בסמארטפון או בטאבלט, באמצעות אפליקציית TV Remote של פיליפס, עליך להפעיל את <quot & quot; המסך החכם Wi-Fi <quot & quot;. ייתכן שכמה מהערוצים המעורבלים לא יהיו זמינים במכשיר הנייד.

הפעלת מסך חכם Wi-Fi..

1 - לחץ על  בחר <quot & quot; **כל ההגדרות** <quot & quot; ולחץ על OK.
2 - בחר <quot & quot; **אלחוטי ורשתות** <quot & quot; ולחץ על  (ימין) כדי להיכנס לתפריט.



3 - בחר <quot & quot; **קווי או Wi-Fi** <quot & quot; **מסך חכם** Wi-Fi <quot & quot;.
4 - בחר <quot & quot; **מופעל** <quot & quot;.

5 - לחץ על  (שמאל) מספר פעמים אם צריך, כדי לסגור את התפריט.

שרת רשת טלוויזיית

אם יש לך יותר מטלוויזיה אחת מחוברת לרשת הביתית, תוכל לתת שם ייחודי לטלוויזיה.

החלפת שם הטלוויזיה...

1 - לחץ על  בחר <quot & quot; **כל ההגדרות** <quot & quot; ולחץ על OK.
2 - בחר <quot & quot; **אלחוטי ורשתות** <quot & quot; ולחץ על  (ימין) כדי להיכנס לתפריט.

3 - בחר <quot & quot; **קווי או Wi-Fi** <quot & quot; **שם רשת טלוויזיה** <quot & quot;.

4 - הזן את השם בעזרת מקלדת השלט רחוק.

5 - כדי לסיים, בחר .

6 - לחץ על  (שמאל) מספר פעמים אם צריך, כדי לסגור את התפריט.

מחק זיכרון אינטרנט

באמצעות <quot & quot; מחק זיכרון אינטרנט <quot & quot; ניתן למחוק את הגדרות רישום השרת ודירוג ההורים ב- Philips, את הכניסות של היישום לחנות הווידאו, את כל המועדפים של יישומי Philips ואת היסטוריית סימניות האינטרנט. יישומי MHEG אינטראקטיביים יכולים גם הם לשמור בטלוויזיה שלך את מה שמכונה <quot & quot; עוגיות (cookies). גם קבצים אלו יימחקו.

מחיקת זיכרון האינטרנט...

1 - לחץ על  בחר <quot & quot; **כל ההגדרות** <quot & quot; ולחץ על OK.

2 - בחר <quot & quot; **אלחוטי ורשתות** <quot & quot; ולחץ על  (ימין) כדי להיכנס לתפריט.

3 - בחר <quot & quot; **קווי או Wi-Fi** <quot & quot; < & quot; **נקה זיכרון אינטרנט** <quot & quot;.

4 - בחר OK כדי לאשר.

5 - לחץ על  (שמאל) מספר פעמים אם צריך, כדי לסגור את התפריט.

שיתוף קבצים

ניתן לחבר את הטלוויזיה למכשירים אחרים ברשת האלחוטית שלך, כגון מחשב או סמארטפון. אפשר להשתמש במחשב שמערכת ההפעלה שלו Microsoft Windows או Apple OS X.

בטלוויזיה זאת, באפשרותך לפתוח קובצי תמונות, מוזיקה ווידאו המאוחסנים במחשב שלך. השתמש בתוכנת שרת מדיה עדכנית בעלת אישור DLNA.

7.2

חשבון Google

היכנס



כדי ליהנות מהיכולות המלאות של Philips Android TV, ניתן להירשם ל- Google באמצעות חשבון Google.

כניסה תאפשר לשחק את המשחקים המועדפים בטלפון, המחשב הלוח ובטלוויזיה. תקבל גם המלצות מותאמות אישית לווידיאו ולמוזיקה במסך הבית של הטלוויזיה וכן גישה ל- YouTube, Google Play ויישומים אחרים.

היכנס

השתמש ב- **חשבון Google** הקיים כדי להיכנס ל- Google בטלוויזיה. חשבון Google מורכב מכתובת דוא"ר <quot & quot; ומסיסמה. אם אין לך עדיין חשבון Google, השתמש במחשב או מחשב לוח כדי ליצור אחד (accounts.google.com). כדי לשחק משחקים באמצעות Google Play, יש צורך בפרופיל Google +. אם לא נכנסת במהלך התקנת הטלוויזיה הראשונית, תמיד תוכל להיכנס מאוחר יותר.

כדי להיכנס אחרי ביצוע התקנת הטלוויזיה...

1 - לחץ על  בחר <quot & quot; **כל ההגדרות** <quot & quot; ולחץ על OK.
2 - בחר <quot & quot; **הגדרות אנדרואיד** <quot & quot; ולחץ על OK.
3 - לחץ על  (למטה)

ובחר <quot & quot; **אישי** <quot & quot; < & quot; **הוספת**

חשבון <quot & quot; ולחץ על OK.

4 - לחץ על OK ב- SIGN IN.

5 - באמצעות מקלדת השלט רחוק, הזן את כתובת הדוא"ר <quot & quot; ולחץ על המקש הקטן OK בחלק הימני של המקלדת.

6 - הזן את הסיסמה לחץ על אותו מקש OK קטן כדי להיכנס.

7 - לחץ על  (שמאל) מספר פעמים אם צריך, כדי לסגור את התפריט.

ניתן להגדיר מספר הגדרות ספציפיות ל-Android או להציג מידע. ניתן למצוא את רשימת היישומים המותקנים על הטלויזיה ואת מקום האחסון לו הם זקוקים. ניתן להגדיר את השפה לשימוש ה'חיפוש הקולי'. ניתן להגדיר את תצורת המקלדת שעלסגבי המסך או לאפשר ליישומים להשתמש במיקום שלך. עיון בהגדרות השונות של Android. למידע נוסף על הגדרות אלה, ניתן לעבור אל www.support.google.com/androidtv כדי לפתוח הגדרות אלה...

- 1- לחץ על בחר " **כל ההגדרות** "; ולחץ על OK.
- 2- בחר " **הגדרות** " Android ";
- 3- עיון בהגדרות השונות של Android.
- 4- אם יש צורך, לחץ על BACK כדי לסגור את התפריט.

7.3

היישום "האוסף של Philips"

הדף "יישומים מומלצים"

כל יישומי הפרימיום שלך זמינים בתוך היישום " האוסף של Philips "; תחת המקטע " יישומים מומלצים "; הפעל אותו עכשיו מהכרזה בערוץ " יישומים מועדפים ";

היישומים של " האוסף של Philips "; הוכנו במיוחד עבור טלוויזיות. ההורדה של יישומי " האוסף של Philips "; והתקנתם היא ללא תשלום. היישומים של " האוסף של Philips "; עשויים להשתנות בהתאם לארץ או לאזור. " האוסף של Philips "; יכול גם המלצות על יישומים חדשים ועוד.

חלק מיישומי " האוסף של Philips "; מותקנים מראש בטלויזיה. כדי להתקין יישומים אחרים מ- " האוסף של Philips "; תתבקש לאשר את " תנאי השימוש "; ניתן להגדיר את " ההגדרות הפרטיות "; בהתאם להעדפות.

כדי להתקין יישום מ- " האוסף של Philips ";

- 1- לחץ על HOME.
- 2- בחר " **האוסף של Philips "**; ולחץ על OK. הוא יפתח את המקטע " יישומים מומלצים ";
- 3- בחר את הכרטיסייה " הכל "; ולחץ על OK. הוא יציג את כל היישומים הזמינים למשתמש, לרבות אלה המותקנים.
- 4- דפדף בין היישומים, בחר את סמל היישום שאתה רוצה להתקין ולחץ על OK. הוא יפתח את הדף " מידע על היישומים ";
- 5- בחר את הלחצן " **הוסף** "; ולחץ על OK כדי להתקין את היישום.

היישום המותקן בדף " יישומים "; שאותו ניתן לפתוח מ- " מסך הבית "; של Android על-ידי לחיצה על הסמל " יישומים "; שבקצה הימני של " שורת היישומים המועדפים ";

כדי להתקין את " Philips "; היישומים של " Philips "; יש לאשר את " תנאי השימוש "; אם לא אישרת תנאים אלה במהלך ההתקנה הראשונית של הטלויזיה, ניתן לשר אותם מאוחר יותר. לאחר אישור " תנאי השימוש "; חלק מהיישומים יהיו זמינים באופן מיידי וניתן יהיה לעיין ב- " יישומים של Philips "; כדי להתקין יישומים אחרים.

כדי לאשר את " תנאי השימוש "; לאחר התקנת הטלויזיה...

1- לחץ על HOME, בחר " **האוסף של Philips "**; ולחץ על OK. לחץ על המקש " **אפשרויות** "; כדי לפתוח את התפריט " אפשרויות ";

2- ניתן לבחור " **תנאי שימוש** "; ולאחר מכן לחץ על OK כדי לקרוא אותם.

3- בחר " **קבל** "; ולחץ על OK. לא ניתן לבטל אישור זה.

4- לחץ על BACK כדי לסגור את התפריט.

הגדרות פרטיות

ניתן להגדיר מספר הגדרות פרטיות עבור היישומים של " אוסף היישומים של Philips ";

- ניתן לאפשר שליחת סטטיסטיקות טכניות ל-Philips.
- ניתן לאפשר המלצות אישיות.
- ניתן לאפשר קובצי cookie.
- ניתן להפעיל " נעילת ילדים "; עבור יישומים בעלי דירוג 18+.

כדי להגדיר את הגדרות הפרטיות של " אוסף היישומים של Philips ";

1- לחץ על HOME, בחר " **האוסף של Philips "**; ולחץ על OK. לחץ על המקש " **אפשרויות** "; כדי לפתוח את התפריט " אפשרויות ";

2- ניתן לבחור " **מדיניות פרטיות** "; ולאחר מכן לחץ על OK.

3- בחר כל הגדרה ולחץ על OK כדי לאפשר או להשבית. ניתן לקרוא פרטים על כל הגדרה.

4- לחץ על BACK כדי לסגור את התפריט.

7.4

הגדרות אנדרואיד

ניתן להגדיר מספר הגדרות ספציפיות ל-Android או להציג מידע. ניתן למצוא את רשימת היישומים המותקנים על הטלויזיה ואת מקום האחסון לו הם זקוקים. ניתן להגדיר את השפה לשימוש ה'חיפוש הקולי'. ניתן להגדיר את תצורת המקלדת שעלסגבי המסך או לאפשר ליישומים להשתמש במיקום שלך. עיון בהגדרות השונות של Android. למידע נוסף על הגדרות אלה, ניתן לעבור אל www.support.google.com/androidtv

כדי לפתוח הגדרות אלה...

- 1- לחץ על בחר " **כל ההגדרות** "; ולחץ על OK.
- 2- בחר " **הגדרות** " Android ";
- 3- עיון בהגדרות השונות של Android.
- 4- אם יש צורך, לחץ על BACK כדי לסגור את התפריט.

מסך הבית

אודות "מסך הבית"

כדי ליהנות מיתרונות טלוויזיית האנדרואיד, חבר את הטלוויזיה לאינטרנט.

כמו בטלפון חכם או בטאבלט הפועלים עם Android גם כאן מסך הבית נמצא במרכז מסך הטלוויזיה. מ"מסך הבית"; " ; תוכל להחליט במה לצפות על-ידי דפדוף באפשרויות הבידור מהיישום ומהטלוויזיה החיה. לדף הבית יש ערוצים כדי שתוכל לגלות תוכן מעולה מהיישומים המועדפים. ניתן גם להוסיף ערוצים או למצוא יישומים חדשים כדי לקבל עוד תוכן.

מסך הבית מאורגן בערוצים...

אפליקציות

היישומים המועדפים נמצאים בשורה הראשונה. בשורה זו תמצא גם את היישומים עבור הטלוויזיה כגון" " " האוסף של Philips"; " " צפה בטלוויזיה"; " " מדריך הטלוויזיה"; " " מדיה"; " " ואחרים. ניתן למצוא עוד יישומים בדף" " " יישומים"; " " על-ידי לחיצה על הסמל" " " יישומים"; " " בקצה הימני של" " " שורת היישומים המועדפים"; " " ניתן להוסיף עוד יישומים כמועדפים מהדף" " " יישומים"; " " .

הדף" " " יישומים"; " " מכיל את כל היישומים המותקנים שמגיעים עם הטלוויזיה ואת היישומים שאתה מתקין בעצמך מ" " " האוסף של Philips"; " " או מ" " " חנות Google Play"; " " .

הערוץ" " " הפעל את הבא"; " "

תמיד תוכל לדעת מה הדבר הבא לצפייה מהערוץ" " " הפעל את הבא"; " " במסך הבית. התחל לצפות מהמקום שבו הפסקת וקבל הודעות על פרקים חדשים מהערוץ" " " הפעל את הבא". לחץ והחזק את" " " בחוץ"; " " על סרט או על תוכנית טלוויזיה כדי להוסיף אותו ישירות לערוץ" " " הפעל את הבא"; " " .

הערוץ" " " Google Play Movies"; " " TV

השכר סרטים או תוכניות טלוויזיה בערוץ זה מ- Google Play" " " TV"; " " .

הערוץ" " " עזרה"; " "

ערוץ זה מכיל סרטוני הדרכה" " " כיצד ל..."; " " שיסבירו לך כיצד להוציא מהאריזה, כיצד לחבר התקנים חיצוניים, כיצד להתקין ערוצים וכו'.

ערוץ YouTube

ערוץ זה מכיל סרטונים מומלצים, סרטונים למינויים או סרטוני YouTube מובילים.

התאמה אישית של ערוצים

לחץ על הלחצן CUSTOMIZE CHANNELS כדי להוסיף ערוצים או להוריד אותם מ" " " מסך הבית"; " " .

ראה גם www.support.google.com/androidtv

פתיחת מסך הבית

כדי לפתוח את מסך הבית ולפתוח פריט...

1- לחץ על" " " HOME".

2- בחר פריט ולחץ על OK כדי לפתוח או להתחיל אותו.

3- לחץ על" " " BACK מספר פעמים או לחץ על" " " HOME כדי לחזור אל" " " מסך הבית"; " " .

בעת פתיחה של" " " מסך הבית"; " " , הפעלה של היישום/התוכן ברקע תעצור. יש לבחור את היישום או את התוכן מ" " " מסך הבית"; " " כדי להמשיך.

אפליקציות

8.1

על אודות אפליקציות

ניתן למצוא את היישומים המועדפים ב " שורת היישומים " בתפריט " בית " ;

כמו היישום שבטלפון החכם או במחשב הלוח שלך, כך גם היישומים שבטלוויזיה מציעים פונקציות ספציפיות להשגת חוויה טלוויזיונית מועשרת. יישומים כגון YouTube, משחקים, חנויות וידאו או תחזיות מזג אוויר (בין היתר). ניתן להשתמש ביישום " דפדפן אינטרנט " ; לגלישה באינטרנט.

היישומים יכולים להגיע מ " האוסף של Philips " או מ " חנות Google Play " ; כדי שתוכל להתחיל, מספר יישומים שימושיים מותקנים מראש בטלוויזיה.

כדי להתקין יישומים מ " האוסף של Philips " ; או מ " חנות Google Play " ; על הטלוויזיה להיות מחוברת לאינטרנט. עליך להסכים ל " תנאי השימוש " ; כדי להשתמש ביישומים מ " האוסף של Philips " ; . עליך להיכנס באמצעות חשבון Google כדי להשתמש ביישומים של Google Play ובחנות של Google Play .

8.2

Google Play

סרטים וטלוויזיה

באמצעות Google Play Movies & TV, ניתן לשכור או לקנות סרטים ותוכניות לצפייה בטלוויזיה.

למה תזדקק

- הטלוויזיה חייבת להיות מחוברת לאינטרנט
- יש להיכנס לטלוויזיה באמצעות חשבון Google
- יש להוסיף כרטיס אשראי לחשבון Google כדי לרכוש סרטים ותוכניות טלוויזיה

כדי לשכור או לקנות סרט או תוכנית טלוויזיה...

- 1 לחץ על HOME.
- 2 בחר Google Play Movies & TV.
- 3 בחר סרט או תוכנית טלוויזיה ולחץ על OK.
- 4 בחר את הרכישה הרצויה ולחץ על OK. תונחה בתהליך הרכישה.

כדי לצפות בסרט או סדרת טלוויזיה שנקנו...

- 1 לחץ על HOME.
 - 2 בחר Google Play Movies & TV.
 - 3 בחר את הסרט או את תוכנית הטלוויזיה מבספרייה שביישום, בחר את הכותר ולחץ על OK.
 - 4 ניתן להשתמש במקשים (▶) ; לעצור " (⏸) ; להשהה " (⏹) ; (◀) ; גלגל אחורה " (⏮) ; או (▶) " קדימה מהר " (⏭) ; בשלט רחוק.
 - 5 כדי לעצור את היישום " סרטים ומחיקה " ; לחץ על BACK מספר פעמים או לחץ על TV .EXIT
- אם היישום לא נמצא ב " מסך הבית " ; ניתן להוסיף

אותו באמצעות הדף " יישומים " ; או באמצעות הפריט " הוסף יישום למועדפים " ; ב " שורת היישומים המועדפים " ; . חלק מהמוצרים והתכונות של Google Play אינם זמינים בכל המדינות.

ניתן למצוא מידע נוסף בכתובת support.google.com/androidtv

מוזיקה

עם " מוזיקה של Google Play " ; תוכל להשמיע את המוזיקה המועדפת עליך בטלוויזיה.

באמצעות " מוזיקה של Google Play " ; ניתן לקנות מוזיקה חדשה במחשב או בהתקן הנייד. או, בטלוויזיה, ניתן להירשם עבור " גישה להכול " ; המיני של " מוזיקה של Google Play " ;. לחלופין, ניתן להשמיע את המוזיקה שכבר בבעלותך ומאוחסנת על המחשב שלך.

למה תזדקק

- הטלוויזיה חייבת להיות מחוברת לאינטרנט
- יש להיכנס לטלוויזיה באמצעות חשבון Google
- יש להוסיף כרטיס אשראי לחשבון Google כדי להוציא מינוי למוזיקה

כדי להתחיל את " מוזיקה של Google Play " ; :

- 1 לחץ על HOME.
- 2 בחר Google Play Music.
- 3 בחר המוזיקה הרצויה ולחץ על OK.
- 4 כדי לעצור את היישום " מוזיקה " ; לחץ על BACK מספר פעמים או לחץ על TV .EXIT

אם היישום לא נמצא ב " מסך הבית " ; ניתן להוסיף אותו באמצעות הדף " יישומים " ; או באמצעות הפריט " הוסף יישום למועדפים " ; ב " שורת היישומים המועדפים " ; . חלק מהמוצרים והתכונות של Google Play אינם זמינים בכל המדינות.

ניתן למצוא מידע נוסף בכתובת support.google.com/androidtv

משחקים

עם " משחקים של Google Play " ; ניתן לשחק משחקים בטלוויזיה. מקוון או לא מקוון.

תוכל לראות מה החברים שלך משחקים כרגע או להצטרף למשחק ולהתחרות בהם. תוכל לעקוב אחר הישגים שלך או להתחיל היכן שהפסקת.

למה תזדקק

- הטלוויזיה חייבת להיות מחוברת לאינטרנט
- יש להיכנס לטלוויזיה באמצעות חשבון Google
- יש להוסיף כרטיס אשראי לחשבון Google כדי לרכוש משחקים חדשים

התחל את היישום " משחקים של Google Play " ; כדי לבחור יישומים של משחקים חדשים ולהתקין אותם בטלוויזיה. חלק מהמשחקים הם חינם. תופיע הודעה אם יש צורך בשלט משחקים עבור משחק ספציפי.

כדי להתחיל או להפסיק " משחק של Google Play " ; :

- 1 לחץ על HOME.
- 2 בחר Google Play Games.

4- לחץ על < (שמאל) מספר פעמים אם צריך, כדי לסגור את התפריט.

פרופיל מוגבל

על אודות פרופיל מוגבל

ניתן להגביל את השימוש ביישומים מסוימים על-ידי העברת הטלוויזיה לפרופיל מוגבל. <quot; " תפריט הבית " ; יציג רק את היישומים שאפשרת. יש צורך בקוד PIN כדי לצאת מפרופיל מוגבל.

כאשר הטלוויזיה במצב פרופיל מוגבל לא ניתן...

- למצוא או לפתוח יישומים המסומנים כ- <quot; " אסורים " ;
- לגשת ל **חנות** Google Play™
- לרכוש באמצעות " " סרטים וטלוויזיה של Google
- Play " ; או " ; משחקים של Google Play " ;
- להשתמש ביישומי צד שלישי שאינם משתמשים בכניסה של Google

כאשר הטלוויזיה בפרופיל מוגבל ניתן...

- לצפות בתוכן שכבר הוזכר או נרכש מ- " " סרטים וטלוויזיה של Google Play " ;
 - לשחק משחקים שכבר נרכשו והותקנו מ- " " משחקים של Google Play " ;
 - לגשת להגדרות הבאות: רשת Wi-Fi, דיבור וגישה • להוסיף אביזרי Bluetooth
- חשבון Google בטלוויזיה יישאר מחובר. שימוש בפרופיל מוגבל אינו משנה את חשבון Google.

הגדרה

כדי להגדיר את הפרופיל המוגבל...

- 1- לחץ על , בחר " **כל ההגדרות** " ; ולחץ על OK.
- 2- בחר " **הגדרות אנדרואיד** " ; ולחץ על OK.
- 3- לחץ על (למטה)
- ובחר " **אישי** " < " **אבטחה והגבלות** " ; ולחץ על OK.
- 4- בחר " **פרופיל מוגבל** " ; ולחץ על OK.
- 5- בחר " **הגדרות** " ; ולחץ על OK.
- 6- הזן קוד PIN באמצעות השלט רחוק.
- 7- בחר " **יישומים מותרים** " ; ולחץ על OK.
- 8- ברשימת היישומים הזמינים, בחר יישום ולחץ על OK כדי לאפשר יישום זה או לא.
- 9- לחץ על BACK כדי לחזור שלב אחד אחורה או לחץ על EXIT כדי לסגור את התפריט.

עכשיו ניתן להיכנס לפרופיל המוגבל.

באמצעות קוד ה- PIN ניתן תמיד לשנות את קוד ה- PIN וקוד לערוך את רשימות היישומים המותרים או האסורים.

הזן

כדי להיכנס (לעבור אל) הפרופיל המוגבל...

- 1- לחץ על , בחר " **כל ההגדרות** " ; ולחץ על OK.
- 2- בחר " **הגדרות אנדרואיד** " ; ולחץ על OK.
- 3- לחץ על (למטה)
- ובחר " **אישי** " < " **אבטחה והגבלות** " ; ולחץ על OK.

4- בחר " **היכנס לפרופיל מוגבל** " ; ולחץ על OK.

5- הזן קוד PIN באמצעות השלט רחוק.

6- לחץ על BACK כדי לחזור שלב אחד אחורה או לחץ על EXIT כדי לסגור את התפריט.

ניתן לראות אם נמצאים בפרופיל מוגבל באמצעות הסמל המופיע במסך הבית. גלול למטה אל " **הגדרות** " ; וגלול הרחק לשמאל.

מחק

כדי למחוק את הפרופיל המוגבל...

- 1- לחץ על , בחר " **כל ההגדרות** " ; ולחץ על OK.
- 2- בחר " **הגדרות אנדרואיד** " ; ולחץ על OK.
- 3- לחץ על (למטה)
- ובחר " **אישי** " < " **אבטחה והגבלות** " ; ולחץ על OK
- 4- בחר " **מחק פרופיל מוגבל** " ; ולחץ על OK.
- 5- הזן את קוד ה- PIN. הטלוויזיה תמחק את הפרופיל המוגבל.

8.5

שיטות הפעלה של המקלדת

אם תעצור יישום ותחזור אל " " תפריט הבית " ; היישום לא באמת עצר. היישום עדיין רץ ברקע ומין לשימוש ברגע שתחיל אותו שוב. כדי לרוץ כהלכה, רום היישומים צריכים לשמור נתונים כלשהם זיכרון המטמון של הטלוויזיה. ייתכן וכדאי לעצור יישום לחלוטין או לנקות את נתוני המטמון של יישום מסוים על-מנת למטב את הביצועים של כלל היישומים ולשמור על שימוש נמוך בזיכרון של Android TV. כמו כן מומלץ להסיר את ההתקנה של יישומים שכבר אינם בשימוש.

כדי לפתוח את רשימת היישומים שהורו ויישומי המערכת...

- 1- לחץ על , בחר " **כל ההגדרות** " ; ולחץ על OK.
 - 2- בחר " **הגדרות Android** " ; ולחץ על OK.
 - 3- בחר " **התקן** " < " **יישומים** " ; ולחץ על OK.
 - 4- בחר יישום ולחץ על OK. אם היישום עדיין רץ, ניתן לאלץ אותו לעצור או לנקות את נתוני המטמון. ניתן להסיר התקנה של יישומים שהורדת.
 - 5- לחץ על BACK כדי לחזור שלב אחד אחורה או לחץ על EXIT כדי לסגור את התפריט.
- אם אתה משתמש בכונן קשיח USB לאחסון היישומים, ניתן להעביר את היישום מכונן קשיח USB לזיכרון הטלוויזיה או להפך.

8.6

אחסון

ניתן לראות בכמה שטח אחסון - הזיכרון הפנימי של הטלוויזיה - אתה משתמש עבור היישומים, הסרטים, המוזיקה וכו'. ניתן לראות כמה שטח פנוי זמין להתקנה של יישומים חדשים. אם היישום מתחיל לרוץ לאט או במקרה של בעיה ביישום, בדוק את האחסון.

כדי לראות בכמה שטח אחסון אתה משתמש...

- 1- לחץ על , בחר " **כל ההגדרות** " ; ולחץ על OK.
- 2- בחר " **הגדרות אנדרואיד** " ; ולחץ על OK.
- 3- בחר " **התקן** " < " **אחסון ואיפוס** " ; ולחץ על OK.

- 4 צפה השימוש באחסון של זיכרון הטלוויזיה.
- 5 לחץ על ← BACK כדי לחזור שלב אחד אחורה או לחץ על TV EXIT כדי לסגור את התפריט.

כונן קשיח USB

אם תחבר כונן קשיח USB, תוכל להשתמש בכונן לצורך הרחבת זיכרון הטלוויזיה לאחסון יותר יישומים. הטלוויזיה תנסה קודם כל לשמור את היישומים החדשים על כונן קשיח USB. חלק מהיישומים אינם מאפשרים שמירה על כונן קשיח USB.

שחרור מקום אחסון

כאשר הטלוויזיה מראה את ההודעה "חסר מקום אחסון..."; עבור אל HOME < "הגדרות"; < "נהל יישומים"; כדי לפנות מקום על-ידי הסרת יישומים או אחסון יישומים באחסון חיצוני.

אינטרנט

9.1

התחלת האינטרנט

ניתן לעיין באינטרנט בטלוויזיה. תוכל לראות כל אתר אינטרנט, אך מרביתם אינם מותאמים למסך טלוויזיה.

- תוספים (plug-ins) אחדים (לדוגמה, להצגת עמודים או סרטוני וידיאו), אינם זמינים בטלוויזיה שלך.
- לא ניתן לשלוח קבצים או להוריד אותם.
- עמודי אינטרנט מוצגים כעמוד אחד בכל פעם ובמסך מלא.

כדי להתחיל את דפדפן האינטרנט...

1 לחץ על  HOME.

2 בחר **יישומים** < > **דפדפן**

אינטרנט > ולחץ על OK.

3 הזן כתובת אינטרנט ובחר ✓, לחץ על OK.

4 כדי לסגור את האינטרנט לחץ על  HOME או  EXIT.

* הערה: אם **דפדפן אינטרנט** > < לא נמצא ב < > **שורת היישומים המועדפים** > ; , ניתן ללחוץ על הסמל+שבסוף הערוץ כדי להוסיף את היישום.

9.2

אפשרויות באינטרנט

ישנן מספר תוספות זמינות לאינטרנט.

כדי לפתוח את התוספות...

1 כאשר האתר פתוח, לחץ על **OPTIONS +**.

2 בחר את אחד הפריטים ולחץ על OK.

3 לחץ על < (שמאל) מספר פעמים אם צריך, כדי לסגור את התפריט.

הזן כתובת

כדי להזין כתובת אינטרנט חדשה.

הצגת מועדפים

כדי לצפות בדפים שסימנת כמועדפים.

טען שוב את הדף

כדי לטעון מחדש את דף האינטרנט.

הגדל דף

השתמש בסרגל המחווון כדי להגדיר את אחוז ההגדלה.

מידע אבטחה

כדי להציג את רמת האבטחה של הדף הנוכחי.

סמן כמועדף

כדי לסמן את הדף הנוכחי כמועדף.

כתוביות

כדי לבחור כתוביות אם הן זמינות.

תפריט טלויזיה

10.1



על אודות תפריט טלויזיה

אם לא ניתן לחבר את הטלויזיה לאינטרנט, ניתן להשתמש
 "תפריט טלויזיה" כדי לתפריט הבית " ":
 "תפריט טלויזיה" כדי לתפריט טלויזיה " נתן למצוא את כל פונקציות
 הטלויזיה.

10.2

פתח את תפריט הטלויזיה

כדי לפתוח "תפריט טלויזיה" ולפתוח פריט...

- 1 לחץ על  כדי לפתוח את תפריט הטלויזיה.
- 2 בחר פריט ולחץ על OK כדי לפתוח או להתחיל אותו.
- 3 לחץ על  BACK כדי לסגור את "תפריט
 טלויזיה" מבלי להתחיל שום דבר.

סמל המכשיר

11.1

מעבר למכשיר

מהרשימה " מקורות "; ניתן לעבור לכל אחד מההתקנים המחוברים. ניתן להעביר טיונר לצפייה בטלוויזיה, לפתוח תוכן של התקן הבזק USB מחובר או לראות את ההלטות שביצעת על כונן קשיח USB מחובר. ניתן לעבור אל ההתקנים המחוברים כדי לצפות בתוכנית שלהם, למקלט דיגיטלי או לכונן תקליטורי Blu-ray.

מעבר למכשיר מחובר...

- 1 - לחץ על **SOURCES** כדי לפתוח את התפריט " מקורות ";
- 2 - בחר אחד מהפריטים ברשימת המקורות ולחץ על **OK**. הטלוויזיה תציג את התוכנית או התוכן של המכשיר.
- 3 - לחץ שוב על **SOURCES** כדי לסגור את התפריט.

הקנה בניעה אחת

כשהטלוויזיה במצב המתנה ניתן להפעיל נגן דיסקים באמצעות השלט רחוק של הטלוויזיה.

כדי להפעיל גם את נגן הדיסקים וגם את הטלוויזיה ממצב המתנה ולהפעיל מיד את נגן הדיסקים, לחץ על **▶** (הפעל) בשלט רחוק של הטלוויזיה. המכשיר צריך להיות מחובר בכבל HDMI-CEC והמכשיר חייב להיות מופעל גם בטלוויזיה וגם במכשיר.

11.2

אפשרויות לקלט טלוויזיה

התקני כניסה מסוימים מציעים הדרות ספציפיות.

כדי להגדיר את האפשרויות של כניסת טלוויזיה ספציפית...

- 1 - לחץ על **SOURCES**.
- 2 - בחר את כניסת הטלוויזיה ברשימה ולחץ על **OK**.
- 3 - לחץ על **+ OPTIONS**. כאן ניתן להזיז את האפשרויות עבור כניסת הטלוויזיה שנבחרה.
- 4 - לחץ שוב על **+ OPTIONS** כדי לסגור את התפריט " אפשרויות ";

אפשרויות...

בקרות

באמצעות אפשרות זו ניתן להפעיל את ההתקן המחובר דרך השלט הרחוק של הטלוויזיה. המכשיר צריך להיות מחובר בכבל HDMI-CEC והמכשיר חייב להיות מופעל גם בטלוויזיה וגם במכשיר.

פריטי ההתקן

פתח אפשרות זו כדי לצפות במידע על ההתקן המחובר.

11.3

שם וסוג התקן

כאשר אתה מחבר התקן חדש לטלוויזיה והטלוויזיה מזהה את ההתקן, ניתן להקצות סמל המתאים לסוג ההתקן. אם תחבר התקן באמצעות כבל HDMI-CEC, הטלוויזיה תזהה את סוג ההתקן באופן אוטומטי וההתקן יקבל סמל מתאים.

סוג המכשיר קובע את סגנון התמונה והקול, את ערכי הרזולוציה, הגדרות ספציפיות או המיקום בתפריט " מקורות "; אין צורך לדאוג להגדרות האידיאליות.

החלפת שם או שינוי סוג

תמיד ניתן לשנות את השם או הסוג של התקן מחובר. חפש את הסמל **+** משמאל לשם ההתקן בתפריט " מקורות "; חלק ממקורות הכניסה לטלוויזיה אינם מאפשרים שינוי שם.

כדי לשנות את סוג ההתקן...

- 1 - בחר את ההתקן בתפריט 'מקורות'.
- 2 - לחץ על **+ OPTIONS**.
- 3 - לחץ על **← BACK** כדי להסתיר את המקלדת שעל-גבי המסך.
- 4 - לחץ על **✓** (למטה) כדי למצוא את כל סוכי ההתקנים הזמינים. בחר בסוג הרצוי ולחץ על **OK**.

- 5 - אם אתה רוצה לאפס את סוג ההתקן לסוג החיבור המקורי, בחר **" אפס "**; ולחץ על **OK**.
- 6 - בחר **" סגור "**; ולחץ על **OK** כדי לסגור את התפריט.

החלפת שם ההתקן...

- 1 - בחר את ההתקן בתפריט 'מקורות'.
- 2 - לחץ על **+ OPTIONS**.
- 3 - לחץ על **← BACK** כדי להסתיר את המקלדת שעל-גבי המסך.
- 4 - השתמש במקלדת שבגב השלט רחוק כדי למחוק את השם הנוכחי ולהזין אחד חדש.
- 5 - אם אתה רוצה לאפס את שם ההתקן לשם החיבור המקורי, בחר **" אפס "**; ולחץ על **OK**.
- 6 - בחר **" סגור "**; ולחץ על **OK** כדי לסגור את התפריט.

11.4

מחשב

אם תחבר מחשב, אנו ממליצים לתת לחיבור שבו המחשב משתמש את סוג ההתקן הנכון בתפריט " מקורות "; אם לאחר מכן תעבור אל **" מחשב "**; בתפריט " מקורות "; הטלוויזיה תהיה מוגדרת באופן אוטומטי להגדרת " מחשב "; אידיאלית.

כדי לכוון את הטלוויזיה להגדרות האידיאליות...

- 1 - לחץ על **⚙**, בחר **" כל ההגדרות "**; ולחץ על **OK**.
- 2 - בחר **" תמונה "**; ולאחר מכן לחץ על **➤** (ימין) כדי להיכנס לתפריט.
- 3 - בחר **" מתקדם "**; < **" מחשב "**;
- 4 - בחר **" מופעל "**; או **" כבוי "**;
- 5 - לחץ על **⏪** (שמאל) מספר פעמים אם צריך, כדי לסגור את התפריט.

התאם אישית סגנון

כל הגדרת תמונה שתכונן, כגון "צבע" או "ניגודיות", תישמר ב- "סגנון התמונה" הבחור כרגע. מאפשר לך להתאים אישית כל סגנון. רק הסגנון "אישי" יכול לשמור את ההגדרות שלו עבור כל מקור בתפריט "מקורות".

שחזור סגנון

לאחר בחירת "סגנון התמונה", תוכל לשנות כל הגדרת תמונה תחת "כל ההגדרות" < "תמונה"... הסגנון שבחרת ישמור את השינויים שעשית. אנו ממליצים לשנות את ההגדרות התמונה של הסגנון "אישי" בלבד. "סגנון תמונה" יכול לשמור את ההגדרות שלו עבור כל מקור בתפריט "מקורות". שחזור הסגנון להגדרה המקורית שלו...

1 - תוך כדי צפייה בטלוויזיה, לחץ על .
2 - בחר "סגנון התמונה", ובחר את "סגנון התמונה" שאתה רוצה לשחזר.
3 - לחץ על המקש הצבעוני "שחזור סגנון" ובחר OK. הסגנון משוחזר.
4 - לחץ על (שמאל) מספר פעמים אם צריך, כדי לסגור את התפריט.

בית או חנות

אם "סגנון התמונה" חוזר חזרה ל- "חי" "כל פעם שמפעילים את הטלוויזיה, מיקום הטלוויזיה מוגדר כ- "חנות". זו הגדרה המיועדת לקידום מכירות בחנות. הגדרת הטלוויזיה לשימוש ביתי...

1 - לחץ על בחר "כל ההגדרות" ולחץ על OK.
2 - בחר "הגדרות כלליות" ולחץ על (ימין) כדי להיכנס לתפריט.
3 - בחר "מיקום" < "בית".
4 - לחץ על (שמאל) מספר פעמים אם צריך, כדי לסגור את התפריט.

הגדרות תמונה

צבע

באמצעות "צבע", תוכל לשנות את רויית הצבע של התמונה. שינוי צבע...

1 - לחץ על בחר "כל ההגדרות" ולחץ על OK.
2 - בחר "תמונה" ולאחר מכן לחץ על (ימין) כדי להיכנס לתפריט.
3 - בחר "צבע" ולחץ על (ימין).
4 - לחץ על החצים (למעלה) או (למטה) כדי לכוון את הערך.
5 - לחץ על (שמאל) מספר פעמים אם צריך, כדי לסגור את התפריט.

הגדרות

12.1

הגדרות נפוצות

ההגדרות הנפוצות ביותר מקובצות בתפריט "הגדרות נפוצות". פתיחת התפריט...
1 - לחץ על .
2 - בחר את ההגדרה שאתה רוצה לכוון ולחץ על OK.
3 - לחץ על BACK, אם אינך רוצה לשנות דבר.

12.2

Picture (תמונה)

סגנון התמונה

בחירת סגנון

לשינוי בקלות של התמונה, תוכל לבחור הגדרת "סגנון תמונה" קבועה מראש.

1 - תוך כדי צפייה בטלוויזיה, לחץ על .
2 - בחר "סגנון התמונה", ובחר אחד מסגנונות שברשימה.
3 - לחץ על (שמאל) מספר פעמים אם צריך, כדי לסגור את התפריט.
הסגנונות הזמינים...

- "אישי" - העדפות התמונה שהגדרת במהלך ההפעלה הראשונה.
- "חי" - אידאלי לציפייה באור יום
- "טבעי" - הגדרות תמונה טבעית
- "רגיל" - הגדרה החסכונית ביותר - הגדרת המפעל
- "קולנוע" - אידאלי לציפייה בסרטים
- "צילום" - אידאלי לציפייה בצילומים
- "משחקים" - אידאלי למשחקים
- "ISF יום" - לכיול ISF
- "ISF לילה" - לכיול ISF

הסגנונות עבור תוכן HDR הם...

- HDR אישי
- HDR חי
- HDR טבעי
- HDR רגיל
- HDR סרט
- HDR תצלום
- ISF יום
- ISF לילה
- HDR משחק

ניגודיות

באמצעות "ניגודיות"; תוכל לשנות את הניגודיות של התמונה.

שינוי הניגודיות...

- 1 - לחץ על בחר "כל ההגדרות"; ולחץ על OK.
- 2 - בחר "תמונה"; ולאחר מכן לחץ על (ימין) כדי להיכנס לתפריט.
- 3 - בחר "ניגודיות"; ולחץ על (ימין).
- 4 - לחץ על החצים (למעלה) או (למטה) כדי לכוונן את הערך.
- 5 - לחץ על (שמאל) מספר פעמים אם צריך, כדי לסגור את התפריט.

חדות

באמצעות "חדות"; תוכל לשנות את רמת החדות של פרטים קטנים בתמונה.

שינוי החדות...

- 1 - לחץ על בחר "כל ההגדרות"; ולחץ על OK.
- 2 - בחר "תמונה"; ולאחר מכן לחץ על (ימין) כדי להיכנס לתפריט.
- 3 - בחר "חדות"; ולחץ על (ימין).
- 4 - לחץ על החצים (למעלה) או (למטה) כדי לכוונן את הערך.
- 5 - לחץ על (שמאל) מספר פעמים אם צריך, כדי לסגור את התפריט.

בהירות

באמצעות "בהירות"; תוכל להגדיר את רמת הבהירות של אות התמונה.

שינוי החדות...

- 1 - לחץ על בחר "כל ההגדרות"; ולחץ על OK.
- 2 - בחר "תמונה"; ולאחר מכן לחץ על (ימין) כדי להיכנס לתפריט.
- 3 - בחר "בהירות"; ולחץ על (ימין).
- 4 - לחץ על החצים (למעלה) או (למטה) כדי לכוונן את הערך.
- 5 - לחץ על (שמאל) מספר פעמים אם צריך, כדי לסגור את התפריט.

הגדרות תמונה מתקדמות

מחשב

אם תחבר מחשב, אנו ממליצים לתת לחיבור שבו המחשב משתמש את סוג ההתקן הנכון בתפריט "מקור"; אם לאחר מכן תעבור אל "מחשב"; בתפריט "מקור"; הטלויזיה תהיה מוגדרת באופן אוטומטי להגדרת "מחשב"; אידיאלית.

כדי לכוון את הטלויזיה להגדרות האידיאליות...

- 1 - לחץ על בחר "כל ההגדרות"; ולחץ על OK.
- 2 - בחר "תמונה"; ולאחר מכן לחץ על (ימין) כדי להיכנס לתפריט.
- 3 - בחר "מתקדם"; < "מחשב";
- 4 - בחר "מופעל"; או "כבוי";
- 5 - לחץ על (שמאל) מספר פעמים אם צריך, כדי לסגור את התפריט.

הגדרות צבע

שיפור צבע

באמצעות "שיפור צבע"; תוכל לשפר את עוצמת הצבע ואת הפרטים בצבעים בהירים.

שינוי הרמה...

- 1 - לחץ על בחר "כל ההגדרות"; ולחץ על OK.
- 2 - בחר "תמונה"; ולאחר מכן לחץ על (ימין) כדי להיכנס לתפריט.

3

בחר "מתקדם"; < "צבע"; "שיפור צבע";

- 4 - בחר "מקסימום"; "בינוני";
- "מינימום"; או "כבוי";
- 5 - לחץ על (שמאל) מספר פעמים אם צריך, כדי לסגור את התפריט.

טמפרטורת צבע

באמצעות "טמפרטורת צבע"; תוכל להגדיר את התמונה לטמפרטורת צבע מוגדרת מראש או לבחור "התאמה אישית"; כדי להגדיר בעצמך את הגדרת הטמפרטורה באמצעות "טמפרטורת צבע מותאמת אישית"; "טמפרטורת הצבע"; ו"טמפרטורת צבע בהתאמה אישית"; הן הגדרות המיועדות למשתמשים מקצועיים.

בחירת הגדרה מוגדרת מראש...

- 1 - לחץ על בחר "כל ההגדרות"; ולחץ על OK.
- 2 - בחר "תמונה"; ולאחר מכן לחץ על (ימין) כדי להיכנס לתפריט.

3

בחר "מתקדם"; < "צבע"; "טמפרטורת צבע";

4

- בחר "רגילה"; "פשוטה"; או "קיררה"; או בחר "מותאמת אישית"; אם ברצונך להתאים אישית את טמפרטורת הצבע.
- 5 - לחץ על (שמאל) מספר פעמים אם צריך, כדי לסגור את התפריט.

טמפרטורת צבע מותאמת אישית

באמצעות "טמפרטורת צבע מותאמת אישית"; תוכל להגדיר בעצמך את טמפרטורת הצבע. כדי להגדיר טמפרטורת צבע בהתאמה אישית, בחר תחילה "התאמה אישית"; בתפריט "טמפרטורת צבע"; "טמפרטורת צבע מותאמת אישית"; היא הגדרה המיועדת למשתמשים מקצועיים.

הגדרת טמפרטורת צבע מותאמת אישית...

- 1 - לחץ על בחר "כל ההגדרות"; ולחץ על OK.
- 2 - בחר "תמונה"; ולאחר מכן לחץ על (ימין) כדי להיכנס לתפריט.

3

בחר "מתקדם"; < "צבע"; "צבע מותאם אישית";

4 - לחץ על החצים (למעלה) או (למטה) כדי לכוונן את

הערך. WP מצייין את הנקודה הלבנה ו- BL את רמת השחור. בתפריט זה, תוכל לבחור גם באחת מהגדרות המוגדרות מראש.

- 5 לחץ על < (שמאל) מספר פעמים אם צריך, כדי לסגור את התפריט.

הגדרות בקרת צבע

בקרת צבע ISF

באמצעות " **בקרת צבע ISF** ", מומחה ISF יכול לכוון את הפקת הצבע של הטלוויזיה. " **בקרת צבע** " היא הגדרה המיועדת למומחי ISF.

הפק את המרב מתצוגת הטלוויזיה HD שלך, עם **כיוול ISF**. בקש ממומחה לכיול ISF לבוא אליך ולהגדיר את הטלוויזיה לפי הגדרת התמונות האופטימלית. בנוסף המומחה יכול להגדיר " **כיוול ISF** "; עבור Ambilight. בקש מהסוכן " **כיוול ISF** ".

יתרונות הכיול...

- בהירות תמונה וחדות טובות יותר
- פרטים טובים יותר בחלקים בהירים וכהים
- צבעי שחור עמוקים וכהים יותר
- טווח צבע ואיכות טובים יותר
- צריכת חשמל מופחתת

מומחה " **כיוול ISF** " מאחסן את הגדרות ה-ISF ונועל אותן כשני סגנונות תמונה.

לאחר ביצוע " **כיוול ISF** ", לחץ על " **סגנון תמונה** " ובחר " **כיוול ISF יום** " או " **כיוול ISF לילה** ". בחר " **כיוול ISF יום** " כדי לצפות בטלוויזיה בתאורה חזקה או בחר " **כיוול ISF לילה** " כדי לצפות בחשכה.

גוון

כדי לכוון ערך " **גוון** "...

- 1 לחץ על " **כיוול** " בחר " **כיוול הגדרות** " ולחץ על OK.
- 2 בחר " **תמונה** " ולאחר מכן לחץ על > (ימין) כדי להיכנס לתפריט.

3

בחר " **מתקדם** " " **צבע** " < " **בקרת צבע** ".

- 4 בחר " **גוון** " ולחץ על > (ימין).
- 5 לחץ על החצים ^ (למעלה) או v (למטה) כדי לכוון את הערך.
- 6 לחץ על < (שמאל) מספר פעמים אם צריך, כדי לסגור את התפריט.

רוויה

כדי לכוון ערך " **רוויה** "...

- 1 לחץ על " **כיוול** " בחר " **כיוול הגדרות** " ולחץ על OK.
- 2 בחר " **תמונה** " ולאחר מכן לחץ על > (ימין) כדי להיכנס לתפריט.

3

בחר " **מתקדם** " " **צבע** " < " **בקרת צבע** ".

- 4 בחר " **רוויה** " ולחץ על > (ימין).
- 5 לחץ על החצים ^ (למעלה) או v (למטה) כדי לכוון את הערך.

- 6 לחץ על < (שמאל) מספר פעמים אם צריך, כדי לסגור את התפריט.

אפס הכול

באמצעות " **אפס הכול** ", ניתן לאפס את כל הערכים לברירות המחדל.

כדי לאפס את כל הערכים בתפריט " **בקרת צבע** "...

- 1 לחץ על " **כיוול** " בחר " **כיוול הגדרות** " ולחץ על OK.
- 2 בחר " **תמונה** " ולאחר מכן לחץ על > (ימין) כדי להיכנס לתפריט.

3

בחר " **מתקדם** " " **צבע** " < " **בקרת צבע** ".

- 4 בחר " **אפס הכל** ".
- 5 לחץ על < (שמאל) מספר פעמים אם צריך, כדי לסגור את התפריט.

מצב RGB ISF בלבד

" **מצב RGB בלבד** " הינה הגדרה עבור מומחה ISF כדי לעבור לצבעי RGB. כדי לכוון ערכים בתפריט " **מצב RGB בלבד** ", ראשית יש להדיר " **כיוול ISF יום** " או " **כיוול ISF לילה** " בתפריט " **סגנון התמונה** ".

כדי לכוון את הערך של " **מצב RGB בלבד** "...

- 1 לחץ על " **כיוול** " בחר " **כיוול הגדרות** " ולחץ על OK.
- 2 בחר " **תמונה** " ולאחר מכן לחץ על > (ימין) כדי להיכנס לתפריט.

3

בחר " **מתקדם** " " **צבע** " < " **מצב RGB בלבד** ".

4

בחר " **אדום** " " **ירוק** " " **כחול** " או " **כהוי** " כדי לכבות את מצב RGB.

- 5 לחץ על < (שמאל) מספר פעמים אם צריך, כדי לסגור את התפריט.

הגדרות ניגודיות

מצבי ניגודיות

באמצעות " **מצב ניגודיות** ", תוכל להגדיר את הרמה שבה ניתן לצמצם את צריכת החשמל על ידי עמעום עוצמת הבהירות של המסך. בחר את צריכת החשמל המיטבית או את התמונה עם עוצמת הבהירות המיטבית.

שינוי הרמה...

- 1 לחץ על " **כיוול** " בחר " **כיוול הגדרות** " ולחץ על OK.
- 2 בחר " **תמונה** " ולאחר מכן לחץ על > (ימין) כדי להיכנס לתפריט.

3

בחר " **מתקדם** " " **ניגודיות** " < " **מצב ניגודיות** ".

- 4 בחר " **סטנדרטי** " " **ההספק הטוב ביותר** ", " **התמונה הטובה ביותר** " " **כבוי** " או " **כבוי** ".

הגדרות קול

באס

באמצעות "באס", תוכל לכוונן את רמת הצלילים הנמוכים בקול.

שינוי הרמה...

- 1 - לחץ על ⚙, בחר "כל ההגדרות" ולחץ על OK.
- 2 - בחר "צליל" ולחץ על > (ימין) כדי להיכנס לתפריט.
- 3 - בחר "באס" ולחץ על > (ימין).
- 4 - לחץ על החצים ^ (למעלה) או v (למטה) כדי לכוונן את הערך.
- 5 - לחץ על < (שמאל) מספר פעמים אם צריך, כדי לסגור את התפריט.

טרבל

באמצעות "טרבל", תוכל לכוונן את רמת הצלילים הגבוהים בקול.

שינוי הרמה...

- 1 - לחץ על ⚙, בחר "כל ההגדרות" ולחץ על OK.
- 2 - בחר "צליל" ולחץ על > (ימין) כדי להיכנס לתפריט.
- 3 - בחר "טרבל" ולחץ על > (ימין).
- 4 - לחץ על החצים ^ (למעלה) או v (למטה) כדי לכוונן את הערך.
- 5 - לחץ על < (שמאל) מספר פעמים אם צריך, כדי לסגור את התפריט.

עוצמת האוזניות

באמצעות "עוצמת האוזניות", תוכל להגדיר בנפרד את העוצמה של האוזניות המחוברות.

כוון עוצמת הקול...

- 1 - לחץ על ⚙, בחר "כל ההגדרות" ולחץ על OK.
- 2 - בחר "צליל" ולחץ על > (ימין) כדי להיכנס לתפריט.
- 3 - בחר "עוצמת קול אוזניות".
- 4 - לחץ על החצים ^ (למעלה) או v (למטה) כדי לכוונן את הערך.
- 5 - לחץ על < (שמאל) מספר פעמים אם צריך, כדי לסגור את התפריט.

אוצמת הסב-וופר

אם תחבר סב-וופר אלחוטי Bluetooth, תוכל להגביר מעט או להחליש מעט את עוצמתו.

שינוי קל של עוצמת הקול...

- 1 - לחץ על ⚙, בחר "כל ההגדרות" ולחץ על OK.
- 2 - בחר "צליל" ולחץ על > (ימין) כדי להיכנס לתפריט.
- 3 - בחר "עוצמת קול סאבוופר".
- 4 - לחץ על ^ (למעלה) או v (למטה) כדי לכוונן את הערך.
- 5 - לחץ על < (שמאל) מספר פעמים אם צריך, כדי לסגור את התפריט.

12.3

צליל

סגנון הצליל

בחירת סגנון

לשינוי בקלות של הקול תוכל לבחור בהגדרה קבועה מראש עם "סגנון קול":

- 1 - תוך כדי צפייה בטלוויזיה, לחץ על ⚙.
- 2 - בחר "צליל" ולחץ על > (ימין) כדי להיכנס לתפריט.
- 3 - בחר "סגנון הצליל", ובחר אחד מסגנונות שברשימה.
- 4 - לחץ על < (שמאל) מספר פעמים אם צריך, כדי לסגור את התפריט.

הסגנונות הזמינים...

- אישי - העדפות הקול שהגדרת במהלך ההפעלה הראשונה
- מקורי - הגדרת הקול הניטרלית ביותר
- קולנוע - אידיאלית לצפייה בסרטים
- מוזיקה - אידיאלי להאזנה למוזיקה
- משחקים " - אידיאלי למשחקים

• חדשות - אידיאלי לדיבור

שחזור סגנון

לאחר בחירת "סגנון הקול", תוכל לשנות כל הגדרת קול תחת "התקנה" < "קול"...

הסגנון שבחרת ישמור את השינויים שעשית. אנו ממליצים לשנות את הגדרות הצליל של הסגנון "אישי" בלבד. "סגנון הצליל" - "אישי"; בתפריט "מקורות" ניתן לשמור את ההגדרות של כל מכשיר פרטני שחובר.

שחזור הסגנון להגדרה המקורית שלו...

- 1 - תוך כדי צפייה בטלוויזיה, לחץ על ⚙.
- 2 - בחר "צליל" ולחץ על > (ימין) כדי להיכנס לתפריט.
- 3 - בחר "סגנון צליל", ובחר את "סגנון הצליל" שאתה רוצה לשחזר.
- 4 - בחר "שחזור סגנון".
- 5 - לחץ על < (שמאל) מספר פעמים אם צריך, כדי לסגור את התפריט.

מצב צליל היקפי

באמצעות **מצב צליל היקפי**, תוכל להגדיר את אפקט הצליל של המקולי הטלוויזיה.

הגדרת מצב צליל היקפי...

- 1 לחץ על **מצב צליל היקפי**, בחר **כל ההגדרות** ו לחץ על OK.
- 2 בחר **צליל** ו לחץ על **צליל** (ימין) כדי להיכנס לתפריט.
- 3 בחר **מצב צליל היקפי**.
- 4 בחר **סטריאו** או **Incredible surround**.
- 5 לחץ על **צליל** (שמאל) מספר פעמים אם צריך, כדי לסגור את התפריט.

מיקום הטלוויזיה

כחלק מההתקנה הראשונה, הגדרה זאת היא **על מעמד טלוויזיה** או **על הקיר**. אם שינית את מיקום הטלוויזיה מההתקנה הראשונה, שנה את ההגדרה הזאת בהתאם כדי להפיק את הצליל הטוב ביותר.

- 1 לחץ על **מצב צליל היקפי**, בחר **כל ההגדרות** ו לחץ על OK.
- 2 בחר **צליל** ו לחץ על **צליל** (ימין) כדי להיכנס לתפריט.
- 3 בחר **מיקום טלוויזיה**.
- 4 בחר **על מעמד טלוויזיה** או **על הקיר**.
- 5 לחץ על **צליל** (שמאל) מספר פעמים אם צריך, כדי לסגור את התפריט.

הגדרות צליל מתקדמות

איזון עוצמה אוטומטי

באמצעות **איזון עוצמה אוטומטי**, תוכל להגדיר את הטלוויזיה שתאזן אוטומטית הפרשי עוצמת קול פתאומיים. זה קורה בדרך כלל בתחילת הפרסומות או כשאתה מחליף ערוצים.

הפעלה או כיבוי...

- 1 לחץ על **מצב צליל היקפי**, בחר **כל ההגדרות** ו לחץ על OK.
- 2 בחר **צליל** ו לחץ על **צליל** (ימין) כדי להיכנס לתפריט.
- 3 בחר **מתקדם** ו לחץ על **צליל** (ימין) כדי להיכנס לתפריט.
- 4 בחר **איזון עוצמה אוטומטי** ו לחץ על **צליל** (ימין) כדי להיכנס לתפריט.
- 5 בחר **מופעל** או **כבוי**.
- 6 לחץ על **צליל** (שמאל) מספר פעמים אם צריך, כדי לסגור את התפריט.

Clear Sound

באמצעות **מחק צליל**, תוכל לשפר את קול הדיבור. אידיאלי לתוכניות של חדשות. תוכל להפעיל או לכבות את שיפור הדיבור.

הפעלה או כיבוי...

- 1 לחץ על **מצב צליל היקפי**, בחר **כל ההגדרות** ו לחץ על OK.
- 2 בחר **צליל** ו לחץ על **צליל** (ימין) כדי להיכנס לתפריט.

- 3 בחר **מתקדם** ו לחץ על **צליל ברור**.
- 4 בחר **מופעל** או **כבוי**.
- 5 לחץ על **צליל** (שמאל) מספר פעמים אם צריך, כדי לסגור את התפריט.

פורמט יציאת שמע

אם יש לך מערכת קולנוע ביתי (HTS-) עם יכולות עיבוד קול רב-רוצי, כגון Dolby Digital, DTS יציאת פורמט את הגדר, דומה או השמע ל-רוב-ערוצי. באמצעות פורמט רב-ערוצי, הטלוויזיה תוכל לשלוח אות קולי דחוס רב-ערוצי למערכת הקולנוע הביתית, מערוץ טלוויזיה או מנגן מחובר. אם יש לך מערכת קולנוע ביתי ללא עיבוד צליל רב-ערוצי, בחר **סטריאו**.

הגדרת הפורמט של יציאת אודיו...

- 1 לחץ על **מצב צליל היקפי**, בחר **כל ההגדרות** ו לחץ על OK.
- 2 בחר **צליל** ו לחץ על **צליל** (ימין) כדי להיכנס לתפריט.
- 3 בחר **מתקדם** ו לחץ על **פורמט יציאת שמע**.
- 4 בחר **רב-ערוצי** או **סטריאו**.
- 5 לחץ על **צליל** (שמאל) מספר פעמים אם צריך, כדי לסגור את התפריט.

איזון יציאת שמע

השתמש בהגדרה של השוואת יציאת אודיו כדי להשוות את העוצמה (חוזק) של הטלוויזיה לזו של מערכת הקולנוע הביתית, כשאתה עובר ביניהם. הבדלי עוצמת קול יכולים לנבוע מהבדלי עיבוד הצליל.

קיצוץ ההבדל בעוצמת קול...

- 1 לחץ על **מצב צליל היקפי**, בחר **כל ההגדרות** ו לחץ על OK.
 - 2 בחר **צליל** ו לחץ על **צליל** (ימין) כדי להיכנס לתפריט.
 - 3 בחר **מתקדם** ו לחץ על **איזון יציאת שמע**.
 - 4 אם ההבדל בעוצמת הקול גדול, בחר **עוד** או **הבדל בעוצמת הקול קטן**, בחר **פחות**.
 - 5 לחץ על **צליל** (שמאל) מספר פעמים אם צריך, כדי לסגור את התפריט.
- איזון יציאת האודיו משפיעה גם על יציאת אודיו - אופטית וגם על אותות קוליים HDMI ARC.

השהיית יציאת אודיו

אם הגדרת השהיית סנכרון אודיו ב-**מערכת הקולנוע הביתית**, כדי לסנכרן את הקול עם התמונה יהיה עליך לכבות את **השהיית יציאת שמע** בטלוויזיה.

כדי לכבות את **השהיית יציאת אודיו**...

- 1 לחץ על **מצב צליל היקפי**, בחר **כל ההגדרות** ו לחץ על OK.
- 2 בחר **צליל** ו לחץ על **צליל** (ימין) כדי להיכנס לתפריט.
- 3 בחר **מתקדם** ו לחץ על **השהיית יציאת שמע**.
- 4 לחץ על **כבוי**.
- 5 לחץ על **צליל** (שמאל) מספר פעמים אם צריך, כדי לסגור את התפריט.

5 - לחץ על < (שמאל) מספר פעמים אם צריך, כדי לסגור את התפריט.

כיוון ISF

כאשר מומחה ISF מכייל את הטלויזיה, ניתן להגדיר צבע Ambilight סטטי. תוכל לבחור כל צבע שהוא. לאחר ביצוע " ; כיוול ISF " ;, תוכל לבחור צבע סטטי ISF. בחירת צבע סטטי ISF..

לחץ על  (Ambilight) ובחר ISF ולחץ על OK.

כדי לכוון את כיוון ה-ISF

- 1 לחץ על  בחר " ; כל ההגדרות " ; ולחץ על OK.
- 2 בחר Ambilight ולחץ על > (ימין) כדי להיכנס לתפריט.
- 3 בחר " ; מתקדם " ; < " ; " ; כיוון ISF " ;.
- 4 לחץ על < (שמאל) מספר פעמים אם צריך, כדי לסגור את התפריט.

כדי לאפס את כיוון ה-ISF ...

- 1 לחץ על  בחר " ; כל ההגדרות " ; ולחץ על OK.
- 2 בחר Ambilight ולחץ על > (ימין) כדי להיכנס לתפריט.
- 3 בחר " ; מתקדם " ; < " ; " ; אפס הגדרות ISF " ;.
- 4 לחץ על < (שמאל) מספר פעמים אם צריך, כדי לסגור את התפריט.

Ambilight+hue

הגדרת תצורה

שלב 1 - רשת

בשלב הראשון, עליך להכין את הטלויזיה שתאתר את הגשר מסוג hue של Philips. חובה לחבר את הטלויזיה ואת הגשר מסוג hue של פיליפס לאותה רשת.

הגדרה ...

- 1 חבר את הגשר מסוג hue של Philips למקור המתח.
 - 2 חבר את הגשר מסוג hue של Philips לאותו נתב שבו אתה משתמש עבור הטלויזיה - השתמש בבבל Ethernet לחיבור.
 - 3 הפעל את הנורות מסוג hue.
- התחלת הגדרת התצורה ...

- 1 לחץ על  בחר " ; כל ההגדרות " ; ולחץ על OK.
 - 2 סחר Ambilight < +Ambilight hue.
 - 3 בחר " ; הגדר תצורה " ;.
 - 4 בחר " ; התחל " ; ולחץ על OK. הטלויזיה תחפש גשר מסוג hue של Philips. אם הטלויזיה עדיין לא מחוברת לשרת הביתית, היא תתחיל בהתקנת הרשת תחילה. אם גשר מסוג hue של Philips יופיע ברשימה ...
- עבור לשלב 2 - גשר מסוג hue.

למידע נוסף על אופן החיבור של הטלויזיה לרשת הביתית, ב " ; עזרה " ; בחר " ; מילות מפתח, וחפש את " ; רשת, אלחוטית " ;.

שלב 2 - גשר מסוג hue

בשלב הבא תקשר את הטלויזיה עם " ; גשר מסוג hue של Philips " ;. ניתן לקשר את הטלויזיה רק עם " ; גשר מסוג hue " ; אחד.

קישור גשר מסוג hue ...

1 - כאשר הטלויזיה מחוברת לרשת הביתית, היא תציג את הגשרים הזמינים מסוג hue. אם הטלויזיה עדיין לא מצאה " ; גשר מסוג hue " ;, בחר " ; סרוק שוב " ; ולחץ על OK. אם הטלויזיה מצאה את " ; גשר מסוג hue " ; היחיד שיש לך, בחר את השם של " ; גשר מסוג hue " ; ולחץ על OK.

אם יש לך יותר " ; גשר מסוג hue " ; אחד זמין, בחר את זה שאתה רוצה להשתמש בו ולחץ על OK.

2 בחר " ; התחל " ; ולחץ על OK.

3 עכשיו עבור לגשר hue של Philips ולחץ על לחצן הקישור שבמרכז המכשיר. דבר זה יקשר את הגשר מסוג hue לעם הטלויזיה. עשה זאת תוך 30 שניות. הטלויזיה תאשר אם הגשר מקושר אליה.

4 בחר OK ולחץ על OK.

כאשר הגשר מסוג hue של Philips מקושר לטלויזיה, עבור לדף " ; נורות מסוג hue " ;.

שלב 3 - נורות מסוג hue

בשלב הבא תבחר נורות מסוג hue של Philips שצריכות לעקוב אחרי Ambilight.

ניתן לבחור עד תשע נורות מסוג hue של Philips עבור +Ambilight hue.

בחירת הנורות לשימוש עם +Ambilight hue..

- 1 ברשימה, סמן את הנורות שצריכות לעקוב אחר Ambilight. כדי לסמן נורה, בחר את שם הנורה ולחץ על OK. כשתסמן נורה, היא תהבהב פעם אחת.
- 2 בסיום, בחר OK ולחץ על OK.

שלב 4 - הגדרת תצורת הנורה

בשלב הבא, תגדיר את התצורה של כל נורה מסוג hue של Philips.

כדי להגדיר את התצורה של כל נורה hue..

1 בחר נורה להגדרת תצורה ולחץ על OK. הנורה שבחרת מהבהבת.

2 בחר " ; התחל " ; ולחץ על OK.

3 תחילה, ציין היכן מיקמת את הנורה ביחס לטלויזיה. הגדרה נכונה של ה " ; זווית " ; תשלח " ; צבע " ; Ambilight " ; נכון אל הנורה. בחר את סרגל המחווך כדי לכוון את המיקום.

4 בשלב השני, ציין את ה " ; מרחק " ; בין הנורה לבין הטלויזיה. ככל שהמרחק מהטלויזיה גדול יותר, כך צבע

ה-Ambilight חלש יותר. בחר את סרגל המחווך כדי לכוון את המרחק.

5 לבלסוף, הגדר את רמת ה " ; בהירות " ; של הנורה. בחר את סרגל המחווך כדי לכוון את הבהירות.

6 כדי להפסיק את הגדרת התצורה של אותה נורה, בחר OK ולחץ על OK.

4- לחץ על < (שמאל) מספר פעמים אם צריך, כדי לסגור את התפריט.

איפוס תצורה

כדי לאפס +Ambilight hue..

- 1- לחץ על ⚙, בחר "כל הגדרות" ולחץ על OK.
- 2- בחר Ambilight ולחץ על > (ימין) כדי להיכנס לתפריט.
- 3- בחר +Ambilight hue < "אפס תצורה" ; התצורה תאופס.
- 4- לחץ על < (שמאל) מספר פעמים אם צריך, כדי לסגור את התפריט.

12.5

הגדרות סביבה

חיסכון באנרגיה

"הגדרות סביבה" ; כוללות את הגדרות הטלוויזיה ששומרות על הסביבה.

חיסכון באנרגיה

אם תבחר "חיסכון בחשמל" ; הטלוויזיה תעבור באופן אוטומטי ל- "סגנון תמונה" ; "ריגל" ; הגדרת התמונות האידיאלית לחיסכון מרבי בחשמל. הגדרת טלוויזיה לחסכון בחשמל...

- 1- לחץ על ⚙, בחר "כל הגדרות" ולחץ על OK.
- 2- בחר "הגדרות סביבה" ; ולחץ על > (ימין) כדי להיכנס לתפריט.

3- בחר "חיסכון באנרגיה" ; "סגנון התמונה" ; יוגדר להיות "סטנדרטי" ; באופן אוטומטי.

4- לחץ על < (שמאל) מספר פעמים אם צריך, כדי לסגור את התפריט.

כיבוי מסך

אם אתה מקשיב למוזיקה בלבד, תוכל לכבות את מסך הטלוויזיה כדי לחסוך באנרגיה

כיבוי מסך הטלוויזיה בלבד...

- 1- לחץ על ⚙, בחר "כל הגדרות" ולחץ על OK.
- 2- בחר "הגדרות סביבה" ; ולחץ על > (ימין) כדי להיכנס לתפריט.
- 3- בחר "כיבוי מסך" ;. המסך יכבה.
- 4- לחץ על < (שמאל) מספר פעמים אם צריך, כדי לסגור את התפריט.

כדי להפעיל חזרה את המסך, לחץ על מקש כלשהו בשלט הרחוק.

7- בתפריט "הגדרות תצורת" ; תוכל לפעול כמתואר לעיל לגבי כל נורה.

8- כאשר הוגדרה התצורה של כל הנורות מסוג +Ambilight hue, בחר "סיום" ; ולחץ על OK.

+Ambilight hue ממוכן לשימוש.

כיבוי

כדי לכבות +Ambilight hue..

- 1- לחץ על ⚙, בחר "כל הגדרות" ; ולחץ על OK.
- 2- בחר Ambilight ולחץ על > (ימין) כדי להיכנס לתפריט.
- 3- בחר +Ambilight hue.
- 4- בחר "כבוי" ; או "מופעל" ;.
- 5- לחץ על < (שמאל) מספר פעמים אם צריך, כדי לסגור את התפריט.

Immersion

עם Immersion " ; כוונן את רמת הדיוק של מעקב נורות ה'גוון' אחרי ה- "Immersion" ;

כדי לכוונן +Ambilight hue immersion..

- 1- לחץ על ⚙, בחר "כל הגדרות" ; ולחץ על OK.
- 2- בחר Ambilight ולחץ על > (ימין) כדי להיכנס לתפריט.
- 3- בחר +Ambilight hue < Immersion.
- 4- לחץ על החצים ^ (למעלה) או v (למטה) כדי לכוונן את הערך.
- 5- לחץ על < (שמאל) מספר פעמים אם צריך, כדי לסגור את התפריט.

תאורת טרקלין + hue

אם התקנת +Ambilight hue, תוכל לאפשר לנורות הצבעוניות מסוג hue לפעול על פי "תאורת הטרקלין" ; מ- Ambilight. הנורות הצבעוניות (hue) של פיליפס ירחיבו את אפקט "תאורת טרקלין" ; על פני כל החדר. הנורות הצבעוניות (hue) מופעלות ומוגדרות אוטומטית לפעולה לפי "תאורת טרקלין" ;. לאחר שהגדרת את התצורה של "תאורת טרקלין" ;. אם אינך מעוניין שהנורות הצבעוניות יפעלו לפי "תאורת טרקלין" ;, תוכל לכבות אותן.

כיבוי הנורות מסוג hue..

- 1- לחץ על ⚙, בחר "כל הגדרות" ; ולחץ על OK.
- 2- בחר Ambilight ולחץ על > (ימין) כדי להיכנס לתפריט.
- 3- בחר +Ambilight hue < "תאורת טרקלין" ;.
- 4- לחץ על "כבוי" ;.
- 5- לחץ על < (שמאל) מספר פעמים אם צריך, כדי לסגור את התפריט.

הצגת תצורה

"הצגת תצורה" ; ניתן להציג את ההגדרה הנוכחית של +Ambilight hue, רשת, ה- Bridge והנורות.

כדי להציג תצורת +Ambilight hue..

- 1- לחץ על ⚙, בחר "כל הגדרות" ; ולחץ על OK.
- 2- בחר Ambilight ולחץ על > (ימין) כדי להיכנס לתפריט.
- 3- בחר +Ambilight hue < "הצגת תצורה" ;.

כדי לחסוך באנרגיה, החיישן המובנה של התאורה הסביבתית מפחית את הבהירות של מסך הטלוויזיה כאשר הסביבה חשוכה. חיישן האור המובנה, יחד עם Ambilight, מכוונן באופן אוטומטי את התמונה לתנאי התאורה של החדר.

כיבוי מסך הטלוויזיה בלבד...

- 1 לחץ על **☰**, בחר **כל ההגדרות**; ולחץ על OK.
- 2 בחר **הגדרות סביבה**; ולחץ על **☑** (ימין) כדי להיכנס לתפריט.
- 3 בחר **חיישן אור**; הסמל **☑** יוצג לפני **חיישן אור**; כשהוא פעיל.
- 4 לחץ על **☑** (שמאל) מספר פעמים אם צריך, כדי לסגור את התפריט.

כיבוי טיימר

אם הטלוויזיה תקבל אות טלוויזיה אך אתה לא תלחץ על מקש כלשהו בשלט הרחוק במשך 4 שעות, הטלוויזיה תיכבה אוטומטית כדי לחסוך בחשמל. כמו כן, אם הטלוויזיה אינה מקבלת אות טלוויזיה או פקודה מהשלט הרחוק במשך 10 דקות, היא תיכבה אוטומטית.

אם תשתמש בטלוויזיה בתור צג או אם תשתמש במקלט הדיגיטלי לצורך צפייה בטלוויזיה (ממיר) ואינך משתמש בשלט הרחוק של הטלוויזיה, תוכל לנטרל את הכיבוי האוטומטי.

נטרול טיימר הכיבוי...

- 1 לחץ על **☰**, בחר **כל ההגדרות**; ולחץ על OK.
- 2 בחר **הגדרות סביבה**; ולחץ על **☑** (ימין) כדי להיכנס לתפריט.
- 3 בחר **כיבוי טיימר**; ולחץ על **☑**.
- 4 לחץ על החצים **▲** (למעלה) או **▼** (למטה) כדי לכוון את הערך. הערך **0** מנטרל את הכיבוי האוטומטי.
- 5 לחץ על **☑** (שמאל) מספר פעמים אם צריך, כדי לסגור את התפריט.

הגדרות כלליות

כונן קשיח USB

כדי להגדיר כונן קשיח USB ולפרמט אותו...

- 1 לחץ על **☰**, בחר **כל ההגדרות**; ולחץ על OK.
 - 2 בחר **הגדרות כלליות**; ולחץ על **☑** (ימין) כדי להיכנס לתפריט.
 - 3 בחר **כונן קשיח USB**;
 - 4 בחר **התחל**; ולאחר מכן עקוב אחרי ההוראות שעל-גבי המסך.
 - 5 לחץ על **☑** (שמאל) מספר פעמים אם צריך, כדי לסגור את התפריט.
- למידע נוסף על התקנת כונן קשיח USB, בחר **עזרה**;
- בחר **מילות מפתח**; וחפש את **כונן קשיח USB, התקנה**; או **התקנה, כונן קשיח USB**;

הגדרות מקלדת USB

כדי להתקין מקלדת USB, הפעל את הטלוויזיה וחבר את מקלדת ה-USB לאחד מחיבורי ה-USB שבמקלט הטלוויזיה. כאשר המקלט מאתר לראשונה את המקלדת, תוכל לבחור את פריסת מקשי המקלדת שלך ולבדוק את בחירתך. אם בחרת בפריסת מקשים קירילית או יוונית כפריסה הראשונית, תוכל לבחור בפריסת מקשים לטינית כפריסה המשנית.

שינוי ההגדרה של פריסת מקשי המקלדת לאחר בחירת פריסה מסוימת...

- 1 לחץ על **☰**, בחר **כל ההגדרות**; ולחץ על OK.
- 2 בחר **הגדרות כלליות**; ולחץ על **☑** (ימין) כדי להיכנס לתפריט.
- 3 בחר **הגדרות מקלדת USB**; כדי להתחיל את הגדרת המקלדת.

בהירות הלוגו של פיליפס

תוכל לכבות את הלוגו של פיליפס, הנמצא בחזית הטלוויזיה, או לכוונן את הבהירות שלו.

התאמה או כיבוי...

- 1 לחץ על **☰**, בחר **כל ההגדרות**; ולחץ על OK.
- 2 בחר **הגדרות כלליות**; ולחץ על **☑** (ימין) כדי להיכנס לתפריט.

3 בחר **בהירות הלוגו של Philips**; ולחץ על **☑** (ימין) כדי להיכנס לתפריט.

4

בחר **מינימום**; או **בינוני**; או **מקסימום**; כדי לכבות את תאורת הלוגו.

5 לחץ על **☑** (שמאל) מספר פעמים אם צריך, כדי לסגור את התפריט.



בבית או בחנות

אם מקלט הטלוויזיה נמצא בחנות, תוכל להגדיר את הטלוויזיה להציג כרזת קידום מכירות של החנות. **סגנון תמונה**; מוגדר כ**חי**; באופן אוטומטי. **טיימר הכיבוי**; מכובה.

הגדרת הטלוויזיה למיקום בחנות...

- 1 לחץ על **☰**, בחר **כל ההגדרות**; ולחץ על OK.
- 2 בחר **הגדרות כלליות**; ולחץ על **☑** (ימין) כדי להיכנס לתפריט.
- 3 בחר **מיקום**; ולחץ על **☑** (שמאל) מספר פעמים אם צריך, כדי לסגור את התפריט.
- 4 לחץ על **☑** (שמאל) מספר פעמים אם צריך, כדי לסגור את התפריט.

אם אתה משתמש בטלוויזיה בבית, הגדר את מיקום הטלוויזיה **בבית**;

תצורת חנות

אם הטלוויזיה מוגדרת ל"חנות"; ניתן להגדיר את הזמינות של הדגמה ספציפית לשימוש בחנות.

1 לחץ על  בחר < "כל ההגדרות"; ולחץ על OK.
2 בחר < "הגדרות כלליות"; ולחץ על > (ימין) כדי להיכנס לתפריט.

3 בחר < "תצורת חנות"; ולחץ על > (ימין) כדי להיכנס לתפריט.

4 שנה את ההגדרות בהתאם להעדפותיך.

5 לחץ על < (שמאל) מספר פעמים אם צריך, כדי לסגור את התפריט.

EasyLink

EasyLink

כיבוי EasyLink לגמרי...

1 לחץ על  בחר < "כל ההגדרות"; ולחץ על OK.
2 בחר < "הגדרות כלליות"; ולחץ על > (ימין) כדי להיכנס לתפריט.

3 בחר EasyLink, לחץ על > (ימין) ובחר EasyLink שלב אחד נוסף.

4 לחץ על < "כבוי";

5 לחץ על < (שמאל) מספר פעמים אם צריך, כדי לסגור את התפריט.

שלט רחוק EasyLink

כדי לכבות שלט רחוק EasyLink...

1 לחץ על  בחר < "כל ההגדרות"; ולחץ על OK.
2 בחר < "הגדרות כלליות"; ולחץ על > (ימין) כדי להיכנס לתפריט.

3 בחר EasyLink < "שלט רחוק EasyLink";

4 לחץ על < "כבוי";

5 לחץ על < (שמאל) מספר פעמים אם צריך, כדי לסגור את התפריט.

HDMI Ultra HD

טלוויזיה זו יכולה להציג אותות Ultra HD. התקנים מסוימים - שמחוברים באמצעות HDMI - לא מזהים טלוויזיה עם Ultra HD וייתכן שהם לא יפעלו כהלכה או יציגו תמונה או צליל מעוותים. כדי להימנע מתפקוד לקוי של התקן כזה, ניתן להגדיר את איכות האות לרמה שההתקן מסוגל לטפל בה. אם ההתקן לא משתמש באותות Ultra HD, ניתן לכבות את Ultra HD עבור חיבור HDMI זה.

ההגדרה UHD 4 :4:4 :2:2/4 מאפשרת אותות UHD YCbCr
4 :4:4 :2:2/4 :2:0 UHD מאפשרת אותות UHD
4 :2:0.YCbCr

כדי להגדיר את איכות האות...

1 לחץ על  בחר < "כל ההגדרות"; ולחץ על OK.
2 בחר < "הגדרות כלליות"; ולחץ על > (ימין) כדי להיכנס לתפריט.

3 בחר HDMI Ultra HD.

4 בחר UHD 4 :4:4 :2:2/4 ;

2:04: או < "UHD כבוי";

5 לחץ על < (שמאל) מספר פעמים אם צריך, כדי לסגור את התפריט.

אם התמונה והצליל של התקן המחובר ל-HDMI 1 או ל-HDMI 2 מעוות, חבר את ההתקן ל-HDMI 3 או ל-HDMI 4 בטלוויזיה זו.

למידע נוסף, ב"עזרה"; חפש < "מילות מפתח"; וחפש את < "בעיות, חיבור HDMI";

הגדרות מתקדמות

מדריך טלוויזיה

מדריך הטלוויזיה מקבל מידע (נתונים) מתחנות השידור או מהאינטרנט. באזורים אחדים או לגבי ערוצים מסוימים, ייתכן שהמידע שבמדריך הטלוויזיה לא יהיה זמין. מקלט הטלוויזיה יכול לאסוף מידע על מדריך הטלוויזיה לגבי ערוצים המותקנים בטלוויזיה. מקלט הטלוויזיה אינו יכול לאסוף מידע על מדריך הטלוויזיה מערוצים שנצפים באמצעות מקלט דיגיטלי או ממפענח.

הטלוויזיה מגיעה כשהיא מוגדרת לקבל מידע < "מתחנת השידור";

אם המידע במדריך הטלוויזיה מגיע מהאינטרנט, המדריך יכול לפרט גם ערוצים אנלוגיים, לצד הערוצים הדיגיטליים. התפריט של < "מדריך הטלוויזיה"; מציג גם מסך קטן, עם הערוץ הנוכחי.

מהאינטרנט

אם הטלוויזיה מחוברת לאינטרנט, תוכל להגדיר אותה לקבל מידע למדריך הטלוויזיה מהאינטרנט.

הגדרת המידע למדריך הטלוויזיה...

1 לחץ על  בחר < "כל ההגדרות"; ולחץ על OK.
2 בחר < "הגדרות כלליות"; ולחץ על > (ימין) כדי להיכנס לתפריט.

3 בחר < "מתקדם"; < "מדריך

טלוויזיה"; < "מהאינטרנט";

4 לחץ על < (שמאל) מספר פעמים אם צריך, כדי לסגור את התפריט.

סמילי הערוץ

במדינות אחדות, הטלוויזיה יכולה להציג סמילי ערוצים. אם אינך מעוניין בהופעת הסמילילים האלו, תוכל לנטרל אותם.

נטרול הסמילילים (לוגו)...

1 לחץ על  בחר < "כל ההגדרות"; ולחץ על OK.
2 בחר < "הגדרות כלליות"; ולחץ על > (ימין) כדי להיכנס לתפריט.

3 בחר < "מתקדם"; < "סמילי

הערוץ"; ולחץ על > (ימין) כדי להיכנס לתפריט.

4 לחץ על < "כבוי";

5 לחץ על < (שמאל) מספר פעמים אם צריך, כדי לסגור את התפריט.

אם ערוץ טלוויזיה מציע עמודי HbbTV, עליך להפעיל תחילה את HbbTV בהגדרות הטלוויזיה, על מנת לראות את העמודים.

- 1 לחץ על **הגדרות**, בחר **כל ההגדרות**; ולחץ על OK.
- 2 בחר **הגדרות כלליות**; ולחץ על **ימין** כדי להיכנס לתפריט.
- 3 בחר **מתקדם**; ולחץ **HbbTV**.
- 4 בחר **מופעל**; או **כבוי**.
- 5 לחץ על **שמאל** (שמאל) מספר פעמים אם צריך, כדי לסגור את התפריט.

אן תרצה למנוע גישה לעמודי HbbTV בערוץ מסוים, תוכל לחסום את עמודי ה-HbbTV באותו ערוץ בלבד.

- 1 עבור לערוץ שאת עמודי ה-HbbTV שלו תרצה לחסום.
- 2 לחץ

- על +OPTIONS, בחר **העדפות**; ולחץ **שמאל**.
- HbbTV **בערוץ זה**.
- 3 לחץ על **כבוי**.

העדפות שפה

הגדרות שפת השמע

ערוצי טלוויזיה דיגיטליים יכולים לשדר שמע עם מספר שפות דיבור בתוכניות. תוכל להגדיר שפת שמע ראשית ושפת שמע משנית כמועדפות. אם השמע באחת השפות הללו זמין, הטלוויזיה תעבור אליו.

אם אף אחת משפות השמע המועדפות אינה זמינה, תוכל לבחור שפת שמע אחרת, שהיא זמינה.

הגדרת שפת שמע ראשית ושפת שמע משנית...

- 1 לחץ על **הגדרות**, בחר **כל ההגדרות**; ולחץ על OK.
- 2 בחר **אזור ושפה**; ולחץ על **ימין** כדי להיכנס לתפריט.
- 3 בחר **שפות**; ולחץ **שמע**.
- 4 בחר את השפה הרצויה.
- 5 לחץ על **שמאל** (שמאל) מספר פעמים אם צריך, כדי לסגור את התפריט.

כתוביות

הפעלה

כדי לעבור לכתוביות, לחץ על SUBTITLE.

ניתן להחליף להעביר כתוביות למצב

מופעל; או **כבוי**; **מופעל**; **בעת השתקה**.

או כדי להציג כתוביות כאשר התוכנית אינה משודרת בשפה שלך (השפה שהגדרת לטלוויזיה), בחר **אוטומטי**; כמו כן, הגדרה זאת תציג את ה-**כתוביות**; באופן אוטומטי, כאשר תשתיק את הקול.

הגדרות שפת הכתוביות

הערוצים הדיגיטליים יכולים להציע כמה שפות לכתוביות של התוכניות. תוכל להגדיר שפת כתוביות ראשית ושפת כתוביות משנית כמועדפות. אם זמינות כתוביות באחת השפות האלה, הטלוויזיה תציג את הכתוביות שבחרת.

אם אף אחת מהשפות המועדפות של כתוביות אינה זמינה, תוכל לבחור שפת כתוביות אחרת, שהיא זמינה.

הגדרת שפת כתוביות ראשית ושפת כתוביות משנית...

- 1 לחץ על **הגדרות**, בחר **כל ההגדרות**; ולחץ על OK.
- 2 בחר **אזור ושפה**; ולחץ על **ימין** כדי להיכנס לתפריט.
- 3 בחר **שפות**; ולחץ **כתוביות**.
- 4 בחר את השפה הרצויה.
- 5 לחץ על **שמאל** (שמאל) מספר פעמים אם צריך, כדי לסגור את התפריט.

הגדרות המפעל

ניתן להחזיר את הטלוויזיה להגדרות המקוריות (הגדרות המפעל). חזרה להגדרות המפעל המקוריות...

- 1 לחץ על **הגדרות**, בחר **כל ההגדרות**; ולחץ על OK.
- 2 בחר **הגדרות כלליות**; ולחץ על **ימין** כדי להיכנס לתפריט.
- 3 בחר **הגדרות יצרן**.
- 4 בחר OK.
- 5 לחץ על **שמאל** (שמאל) מספר פעמים אם צריך, כדי לסגור את התפריט.

התקנת טלוויזיה

תוכל לבצע התקנה חוזרת מלאה של ערוצי הטלוויזיה. כל ערוצי הטלוויזיה מותקנים לגמרי מחדש.

ביצוע חזר של התקנה מלאה של הטלוויזיה...

- 1 לחץ על **הגדרות**, בחר **כל ההגדרות**; ולחץ על OK.
- 2 בחר **הגדרות כלליות**; ובחר **התקן שוב טלוויזיה**.
- 3 פעל על פי ההוראות שעל המסך. ההתקנה עשויה להימשך מספר דקות.

12.7

שעון אזור ושפה

שפת הטלוויזיה

החלפת השפה בתפריטי טלוויזיה ובהודעות...

- 1 לחץ על **הגדרות**, בחר **כל ההגדרות**; ולחץ על OK.
- 2 בחר **אזור ושפה**; ולחץ על **ימין** כדי להיכנס לתפריט.
- 3 בחר **שפה**; ולחץ **שפת תפריט**.
- 4 בחר בשפה הנחוצה ולחץ על OK.
- 5 לחץ על **שמאל** (שמאל) מספר פעמים אם צריך, כדי לסגור את התפריט.

אם תתכוון לערוך אנלוגי, תצטרך להפוך ידנית את הכתוביות לזמינות לגבי כל ערוץ בנפרד.

- 1- עבור לערוץ מסוים ולחץ על TEXT כדי לפתוח את "טקסט";
- 2- הזן את מספר העמוד של הכתוביות, בדרך כלל 888.
- 3- לסגירת הטקסט, לחץ שוב על TEXT.

אם בחרת "מופעל"; בתפריט "כתוביות"; בשעה שאתה צופה בערוץ אנלוגי זה, הכתוביות יוצגו, אם הן זמינות.

טקסט/שפות טלטקסט

דפי טקסט

כדי לפתוח "טקסט" /"טלטקסט"; לחץ על TEXT, בזמן הצפייה בערוצי טלוויזיה. כדי לסגור "טקסט"; לחץ שוב על TEXT.

בחירת עמוד טקסט

בחירת עמוד ...

- 1- הזן את מספר העמוד בעזרת מקשי הספרות.
- 2- השתמש במקשי החצים לצורך ניווט.
- 3- לחץ על מקש צבעוני כדי לבחור נושא מקודד בצבע, בתחתית המסך.

עמודי טקסט משניים

מספר של עמוד טקסט יכול להכיל כמה עמודי משנה. מספרי עמודי המשנה מופיעים על פס, צמוד למספר העמוד הראשי. כדי לבחור דף משנה, לחץ על < או על >.

T.O.P. עמודי טקסט

תחנות שידור אחדות המציעות T.O.P. טקסט. כדי לפתוח T.O.P. עמודי טקסט בתוך "טקסט"; לחץ על + OPTIONS ובחר "ראש הסקירה".

עמודים מועדפים

הטלוויזיה מכינה רשימה של 10 עמודי הטקסט שפתחת לאחרונה. תוכל לשוב ולפתוח אותם בקלות בעמודת עמודי הטקסט המועדפים.

- 1- "טקסט"; בחר את הכוכבית שבפינה השמאלית העליונה של המסך כדי להציג את העמודה של עמודים מועדפים.
 - 2- לחץ על > (למטה) או על < (למעלה) כדי לבחור מספר דף ולחץ על OK כדי לפתוח את הדף.
- ניתן לנקות את הרשימה באמצעות האפשרות "נקה דפים מועדפים".

חיפוש טקסט

תוכל לבחור מילה ולסרוק טקסט למציאת כל הפעמים שהמילה מופיעה.

- 1- פתח עמוד טקסט ולחץ על OK.
- 2- בחר מילה או מספר בעזרת מקשי הניווט.
- 3- לחץ שוב על OK כדי לדלג מיד למופע הבא של אותה מילה או של אותו מספר.
- 4- לחץ שוב על OK כדי לדלג למופע הבא וכך הלאה.
- 5- כדי לעצור את החיפוש, לחץ על < (למעלה) עד שאין שום דבר בחור.

טקסט ממכשיר מחובר

חלק מההתקנים שמקבלים ערוצי טלוויזיה יכולים להציע גם "טקסט"; כדי לפתוח "טקסט"; מהתקן מחובר. . .

- 1- לחץ על < (בחר את ההתקן ולחץ על OK).
- 2- תוך כדי צפייה בערוץ על המכשיר, לחץ על + OPTIONS, בחר "הצג מקשי התקן"; ובחר את המקש < (בחר) ולחץ על OK.
- 3- לחץ על < (BACK כדי להסתיר את מקשי ההתקן).
- 4- לסגירת הטקסט, לחץ שוב על < (BACK).

טקסט דיגיטלי (בריטניה בלבד)

תחנות טלוויזיה אחדות, המשדרות בשיטה דיגיטלית, מציעות טקסט דיגיטלי ייעודי או שירותים אינטראקטיביים בערוצי הטלוויזיה הדיגיטליים שלהן. שירותים אלו כוללים טקסט רגיל, תוך שימוש במקשי הספרות, הצבע והניווט, לצורך בחירה וניווט.

לסיגרה של "טקסט דיגיטלי"; לחץ על < (BACK).

אפשרויות טקסט

במצב טקסט /טלטקסט, לחץ על + OPTIONS כדי לבחור את...

- "הקפאת דף"; מניעת סיבוב אוטומטי של עמודי משנה.
- "מסך כפול / מסך מלא"; הצגת ערוץ טלוויזיה וטקסט זה לצד זה.
- "סקירה כללית של T.O.P."; כדי לפתוח T.O.P. טקסט.
- "הגדלה"; הגדלת עמוד הטקסט לנוחות הקריאה.
- "חשיפה"; חשיפת מידע נסתר בעמוד.
- "מעבר בין דפי משנה"; כדי לעבור בין עמודי משנה כאשר הם זמינים.
- "שפה"; החלפת קבוצת התווים שנעשה בהם שימוש לצורך תצוגה נכונה.
- "טקסט 2.5"; הפעלת "טקסט 2.5"; לקבלת צבעים רבים יותר וגרפיקה טובה יותר.

הגדרת תצורת הטקסט

שפת הטקסט

לחלק מתחנות השידור יש מספר שפות "טקסט"; זמינות.

כדי להגדיר שפת "טקסט"; ראשונית ומשנית: . .

- 1- לחץ על < (בחר "כל ההגדרות"; ולחץ על OK).
- 2- בחר "אזור ושפה"; ולחץ על > (ימין) כדי להיכנס לתפריט.
- 3- בחר "שפה"; < "טקסט";
- ראשי "טקסט משני";
- 4- בחר את שפות ה"טקסט"; המועדפות.
- 5- לחץ על < (שמאל) מספר פעמים אם צריך, כדי לסגור את התפריט.

טקסט 2.5

אם הוא זמין, טקסט 2.5 מציע יותר צבעים וגרפיקה טובה יותר. Text 2.5 מופעל כברירת מחדל של הגדרות היצרן.

כדי לכבות את 2.5...

- 3בחר "שעון" < "אזור זמן":
- 4-בהתאם למדינה, ניתן לבחור אזור זמן או להגדיר היסטט שעה על-נת לכוון את שעון הטלוויזיה.
- 5-לחץ על < (שמאל) מספר פעמים אם צריך, כדי לסגור את התפריט.

- 1לחץ על TEXT.
- 2כאשר טקסט /טלטקסט פתוח על המסך, לחץ על + OPTIONS.
- 3בחר "Text 2.5" < "כבוי":
- 4לחץ על < (שמאל) מספר פעמים אם צריך, כדי לסגור את התפריט.

טיימר שינה

באמצעות "טיימר שינה", תוכל להגדיר את הטלוויזיה שתעבור אוטומטית למצב המתנה, כעבור פרק זמן מוגדר מראש.

הגדרת טיימר השינה...

- 1לחץ על ⏸, בחר "ככל ההגדרות" ולחץ על OK.
- 2בחר "אזור ושפה" ולחץ על > (ימין) כדי להיכנס לתפריט.
- 3בחר "שעון" < "טיימר שינה":
- 4בעזרת סרגל המחווה, תוכל להגדיר את הזמן לעד 180 דקות, בתוספות בנות 5 דקות כל אחת. אם "טיימר השינה" הוגדר ל-0 דקות, הוא כבוי. תוכל תמיד לכבות את הטלוויזיה מוקדם יותר או להגדיר מחדש את הזמן במהלך הספירה לאחור.
- 5לחץ על < (שמאל) מספר פעמים אם צריך, כדי לסגור את התפריט.

12.8

גישה אוניברסלית

הפעלה

כאשר הפונקציה "גישה אוניברסלית" מופעלת, הטלוויזיה מוכנה לשימוש על ידי חרשים, קשי שמיעה, עיוורים או מוגבלי ראייה.

הפעלה

אם לא הפעלת "גישה אוניברסלית" במהלך ההתקנה, עדיין ניתן להפעילה בתפריט "גישה אוניברסלית":

כדי להפעיל "נגישות":

- 1לחץ על ⏸, בחר "ככל ההגדרות" ולחץ על OK.
- 2בחר "גישה אוניברסלית" ולחץ על > (ימין) כדי להיכנס לתפריט.
- 3בחר "גישה אוניברסלית" צעד אחד נוסף.
- 4בחר "מופעל":
- 5לחץ על < (שמאל) מספר פעמים אם צריך, כדי לסגור את התפריט.

קשי שמיעה

מספר ערוצי טלוויזיה דיגיטליים משדרים אודיו וכתוביות מיוחדים המותאמים למוגבלי שמיעה או לחרשים. כאשר מופעל "מוגבל שמיעה", הטלוויזיה עוברת באופן אוטומטי לשמע ולכתוביות מותאמים, אם הם זמינים. לפני שתוכל להפעיל את "מוגבל שמיעה", עליך להפעיל תחילה את "גישה אוניברסלית":

כדי להפעיל "מוגבל שמיעה":

- 1לחץ על ⏸, בחר "ככל ההגדרות" ולחץ על OK.
- 2בחר "גישה אוניברסלית" ולחץ על > (ימין) כדי

שעון

תאריך ושעה

אוטומטי

ההגדרה הסטנדרטית עבור שעון הטלוויזיה

היא "אוטומטית". מידע הזמן מגיע משידורי - UTC Coordinated Universal Time.

אם השעון שגוי, ניתן לכוון את שעון הטלוויזיה ל"תלוי מדינה". עבור מדינות מסוימות, ניתן לבחור אזור זמן ספציפי או להגדיר היסטט לשעה. במדינות מסוימות, עבור חלק ממפעילי הרשתות, הגדרות שעון מוסתרות כדי להימנע מכיוון שעון שגוי.

כדי לכוון את שעון הטלוויזיה...

- 1לחץ על ⏸, בחר "ככל ההגדרות" ולחץ על OK.
- 2בחר "אזור ושפה" ובחר "שעון" < "מצב שעון אוטומטי".
- 3בחר "אוטומטי" או "תלוי ארץ".
- 4לחץ על < (שמאל) כדי לחזור שלב אחד אחורה.

מדריך

אם אף אחת מההגדרות האוטומטיות לא מציגה נכון את השעה, ניתן להגדיר את השעה באופן ידני.

אולם אם אתה מתזמן הקלטות מ"מדריך טלוויזיה" מומלץ לא לשנות באופן ידני את השעה והתאריך. במדינות מסוימות, עבור חלק ממפעילי הרשתות, הגדרות שעון מוסתרות כדי להימנע מכיוון שעון שגוי.

כדי להגדיר את שעון הטלוויזיה באופן ידני (אם זמין)...

- 1לחץ על ⏸, בחר "ככל ההגדרות" ולחץ על OK.
- 2בחר "אזור ושפה" ובחר "שעון" < "מצב שעון אוטומטי" ולחץ על OK.
- 3בחר "ידני" ולחץ על OK.
- 4לחץ על < (שמאל)
- ובחר "תאריך" או "שעה":
- 5לחץ על ^ (למעלה) או v (למטה) כדי לכוון את הערך.
- 6לחץ על < (שמאל) כדי לחזור שלב אחד אחורה.

אזור זמן

עבור מדיניות מסוימות, ניתן לבחור אזורי זמן ספציפיים על-מנת לכוון נכון את שעון הטלוויזיה.

כדי לקבוע את אזור הזמן (אם זמין)...

- 1לחץ על ⏸, בחר "ככל ההגדרות" ולחץ על OK.
- 2בחר "אזור ושפה" ולחץ על > (ימין) כדי להיכנס לתפריט.

להיכנס לתפריט.

3 - בחר "מוגבל שמיעה" ולחץ על > (ימין) כדי להיכנס לתפריט.

4 - בחר "מופעל".

5 - לחץ על < (שמאל) מספר פעמים אם צריך, כדי לסגור את התפריט.

4 - בחר "מופעל".

5 - לחץ על < (שמאל) מספר פעמים אם צריך, כדי לסגור את התפריט.

דיבור

פרשנות השמע יכולה לכלול גם כתוביות למילים שנאמרות.

הפעלת כתוביות אלו (אם קיימות) ...

1 - לחץ על "כל ההגדרות" ולחץ על OK.

2 - בחר "גישה אוניברסלית" ולחץ על > (ימין) כדי להיכנס לתפריט.

3 - בחר "תיאור שמע" < "דיבור".

4 - בחר "תיאורי" או "כתוביות".

5 - לחץ על < (שמאל) מספר פעמים אם צריך, כדי לסגור את התפריט.

12.9

נעילת ילדים

דירוג לפי גיל

ד כדי להגדיר גיך מינימום לצפייה בתוכניות בעלות דירוג...

1 - לחץ על "כל ההגדרות" ולחץ על OK.

2 - בחר "נעילת ילדים" ולחץ על > (ימין) כדי להיכנס לתפריט.

3 - בחר "דירוג הורים" ובחר גיל מתוך הרשימה.

4 - לחץ על < (שמאל) מספר פעמים אם צריך, כדי לסגור את התפריט.

נעילת אפליקציה

למידע נוסף, ב "עזרה" בחר "מילות

מפתח" וחפש את "נעילת יישומים".

הגדר קוד / החלף קוד

קוד PIN "נעילת ילדים" משמש לנעילת ערוצים או תוכניות או לביטול נעילתם.

קביעת קוד נעילה או שינוי הקוד הקיים...

1 - לחץ על "כל ההגדרות" ולחץ על OK.

2 - בחר "נעילת ילדים" ולחץ על > (ימין) כדי להיכנס לתפריט.

3 - בחר "הגדר קוד" או "החלף קוד".

4 - הזן קוד בן 4 ספרות לפי בחירתך. אם הוגדר כבר קוד, הזן את קוד "נעילת הילדים" ולאחר מכן הזן פעמיים את הקוד החדש.

5 - לחץ על < (שמאל) מספר פעמים אם צריך, כדי לסגור את התפריט.

הקוד החדש הוגדר.

שכחת את הקוד PIN "נעילת ילדים"?

אם שכחת את הקוד PIN, תוכל לעקוף את הקוד הנוכחי ולהזין קוד חדש.

1 - לחץ על "כל ההגדרות" ולחץ על OK.

2 - בחר "נעילת ילדים" ולחץ על > (ימין) כדי להיכנס לתפריט.

פרשנות אודיו

הפעלה

ערוצי טלוויזיה דיגיטליים יכולים לשדר פרשנות אודיו מיוחדת, המתארת את הקורה על המסך.

כדי שתוכל להגדיר שמע ואפקטים ללקויי ראייה, ראשית עליך להפעיל "תיאור אודיו".

כמו כן, לפני שתוכל להפעיל את "תיאור אודיו", עליך להפעיל את "גישה אוניברסלית" בתפריט "התקנה".

עם "תיאור שמע", פרשנות קריין מתווספת לשמע הרגיל.

כדי להפעיל את הפרשנות (אם זמינה)...

כדי להפעיל "תיאור אודיו"...

1 - לחץ על "כל ההגדרות" ולחץ על OK.

2 - בחר "גישה אוניברסלית" ולחץ על > (ימין) כדי להיכנס לתפריט.

3 - בחר "תיאור שמע" ולחץ על > (ימין) כדי להיכנס לתפריט.

4 - בחר "תיאור שמע" צעד אחד קדימה.

5 - בחר "מופעל".

6 - לחץ על < (שמאל) מספר פעמים אם צריך, כדי לסגור את התפריט.

נפח מעורב

תוכל למזג (מיקס) את עוצמת השמע הרגיל עם זו של שמע הפרשנות.

כדי לערבב את עוצמת הקול...

1 - לחץ על "כל ההגדרות" ולחץ על OK.

2 - בחר "גישה אוניברסלית" ולחץ על > (ימין) כדי להיכנס לתפריט.

3 - בחר "תיאור שמע" < "עוצמת קול מעורבת".

4 - לחץ על החצים ^ (למעלה) או v (למטה) כדי לכוונן את הערך.

5 - לחץ על < (שמאל) מספר פעמים אם צריך, כדי לסגור את התפריט.

אפקט שמע

פרשנויות שמע אחדות יכולות לתמוך באפקטי שמע נוספים, כגון בסטריאו או בצליל נמוג.

כדי להפעיל "אפקטי שמע" (אם זמינים)...

1 - לחץ על "כל ההגדרות" ולחץ על OK.

2 - בחר "גישה אוניברסלית" ולחץ על > (ימין) כדי להיכנס לתפריט.

3 - בחר "תיאור שמע" < "אפקטי שמע".

לתפריט.

- 3בחור "החלף קוד".

- 4הזן את קוד העקיפה 8888.

- 5 כעת הזן קוד PIN "נעילת ילדים" חדש והזן אותו שנית לשם אישורו.

- 6לחץ על < (שמאל) מספר פעמים אם צריך, כדי לסגור את התפריט.

הקוד החדש הוגדר.

סרטונים, תמונות או מוזיקה

13.1

מחיבור USB

תוכל להציג תמונות או להקרין סרטים ולהשמיע מוזיקה מכונן הבזק מסוג USB או מכונן קשיח USB.

כאשר הטלוויזיה מופעלת, חבר כונן הבזק USB או כונן קשיח USB לאחת מכניסות ה-USB. הטלוויזיה מזהה את המכשיר ותציג רשימה של קובצי המדיה שלך.

אם רשימתה קבצים אינה מופיעה באופן אוטומטי...

- 1- לחץ על SOURCES, בחר USB ולחץ על OK.
- 2- בחר " **התקני USB** " ולחץ על (ימין) כדי לעיין בקבצים במהנה התיקיות שארגנת בכונן.
- 3- כדי להפסיק הפעלה של סרטונים, תמונות ומוזיקה, לחץ על EXIT.

אזהרה

אם תנסה להשהות או להקליט תוכנית כאשר מחובר כונן קשיח USB, הטלוויזיה תבקש לפרמט את הכונן הקשיח USB. פרמוט זה ימחק את הקבצים הקיימים בכונן הקשיח USB.

13.2

ממחשב או מכונן אחסון ברשת (NAS)

באפשרותך להציג תמונות, להשמיע מוזיקה או להקרין סרטונים ממחשב ברשת הביתית שלך או מכונן NAS (אחסון ברשת).

הטלוויזיה והמחשב או כונן ה-NAS חייבים להיות על אותה רשת ביתית. במחשב או בכונן ה-NAS, עליך להתקין " תוכנת שרת מדיה "; שרת המדיה שלך צריך להיות מוגדר לשיתוף הקבצים שלך עם הטלוויזיה. הטלוויזיה מציגה את הקבצים ואת התיקיות כפי שאורגנו על ידי שרת המדיה או כפי שהם מובנים במחשב שלך או בכונן ה-NAS.

הטלוויזיה אינה תומכת בכתוביות בהזרמת וידאו ממחשב או NAS. אם שרת המדיה תומך בחיפוש קבצים, יהיה זמין שדה חיפוש. כדי לעיין בקבצים במחשב ולהפעיל אותם...

- 1- לחץ על SOURCES, בחר **רשת** " ולחץ על OK.
- 2- לאחר חיבור התקן SimplyShare, הפריט " **התקני SimplyShare** " יוחלף בשם ההתקן המחובר.
- 3- ניתן לעיין בקבצים ולהפעיל אותם.
- 4- כדי להפסיק הפעלה של סרטונים, תמונות ומוזיקה, לחץ על EXIT.

13.3

משירות אחסון בענן

ניתן להציג תמונות וסרטונים או להשמיע מוזיקה שהעלית לשירות אחסון בענן המקוון*.

באמצעות היישום " **חיפוש בענן** "; ניתן להתחבר אל " שירותי אירוח בענן "; ניתן להשתמש בשם המשתמש ובסיסמה כדי להתחבר.

- 1- לחץ על HOME.
- 2- גלול למטה

ובחר " **יישומים** " < " **חיפוש בענן** " ולחץ על OK.

3- בחר את שירות האירוח שאתה צריך.
4- התחבר והיכנס לשירות האירוח באמצעות שם המשתמש והסיסמה שלך.

- 5- בחר את התמונה או הסרטון שאתה רוצה להציג ולחץ על OK.
- 6- לחץ על (שמאל) כדי לחזור שלב אחד אחורה או לחץ על BACK כדי לסגור את התפריט.

* שרות אחסון כגון Dropbox™.

13.4

התפריטים מועדפים, הפופולריים ביותר, האחרון שהופעל

הצגת קבצים מועדפים

- 1- לחץ על SOURCES, בחר USB ולחץ על OK.
- 2- בחר " **התקני USB** " ובחר **מועדפים** ".
- 3- ניתן להציג את כל הקבצים במועדפים ברשימה.

הצגת הקבצים הפופולריים ביותר

- 1- לחץ על SOURCES, בחר USB ולחץ על OK.
- 2- בחר **USB Devices** " **התקני USB** " ובחר **הפופולריים ביותר** ".
- 3- לחץ על OK כדי להציג קבצים ברשימה או לחץ על + OPTIONS כדי לנקות את הרשימה של הפופולריים ביותר.

הצגת הקבצים האחרונים שהופעלו

- 1- לחץ על SOURCES, בחר USB ולחץ על OK.
- 2- בחר " **התקני USB** " ובחר **האחרון שהופעל** ".
- 3- לחץ על OK כדי להציג קבצים ברשימה או לחץ על + OPTIONS כדי לנקות את הרשימה של האחרון שהופעל.

13.5

הקרנת סרטוני וידאו

סרגל בקרה

כדי להציג את סרגל ההתקדמות כאשר וידאו מופעל, לחץ על INFO*.

- כפופים וההצגות כמותית או הסתרתן או הפעלה במצב הסתתרי.
- 6 שפת הכתוביות: בחר שפת כתוביות
- 7 שפת השמע: בחר שפת שמע
- 8 ערבוב הפעל את הקבצים בסדר אקראי.
- 9 ביצוע חוזר: מקרין את כל הסרטונים בתיקייה זאת פעם אחת או ללא הפסקה.

* אם המקש **INFO** זמין בשלט רחוק

13.6

הצגת תמונות

סרגל בקרה

כדי להציג את סרגל הבקרה או להסתיר אותו בזמן הפעלת מצגת, לחץ על **INFO**.*

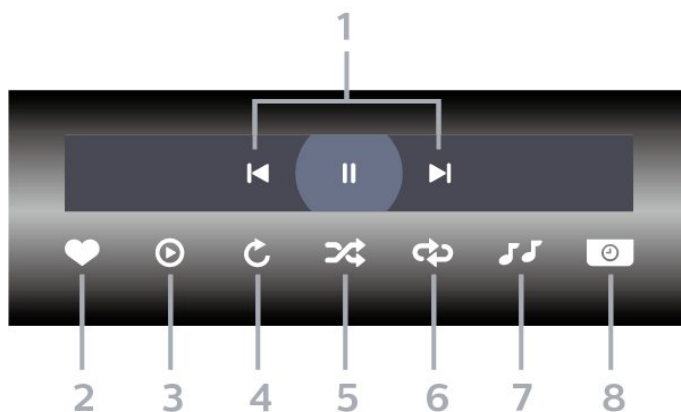

- 1 סרגל בקרת הפעלה
- **⏪**: דלג אל התמונה הקודמת בתיקייה
- **⏩**: דלג אל התמונה הבאה בתיקייה
- **⏸**: השהה את הפעלת מצגת השקופיות

- 2 סמן כמועדפים
 - 3 התחל מצגת שקופיות
 - 4 סובב את התצלום
 - 5 ערבוב הפעל את הקבצים בסדר אקראי.
 - 6 ביצוע חוזר - הקרן את כל התמונות בתיקייה זאת פעם אחת או ללא הפסקה
 - 7 הפסק את המוזיקה המושמעת ברקע
 - 8 הגדר את מהירות מצגת השקופיות
- * אם המקש **INFO** זמין בשלט רחוק

13.7

השמעת מוזיקה

סרגל בקרה

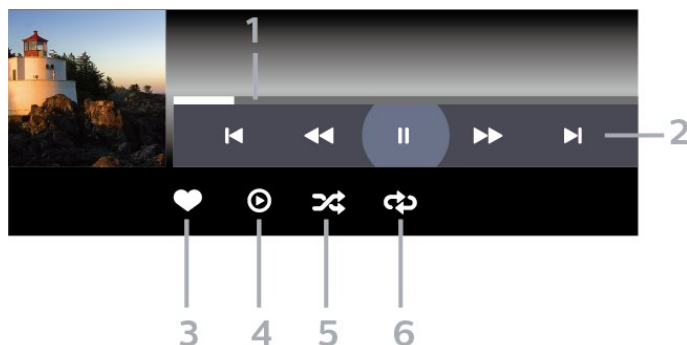

- 1 ממד התקדמות

- 2 סרגל בקרת הפעלה
- **⏪**: דלג אל המוזיקה הקודמת בתיקייה
- **⏩**: דלג אל המוזיקה הבאה בתיקייה
- **⏮**: החזר אחורה
- **⏭**: הרץ קדימה
- **⏸**: השהה את ההפעלה

- 3 סמן כמועדפים
- 4 הקרן את כל המוזיקה
- 5 ערבוב הפעל את הקבצים בסדר אקראי.
- 6 ביצוע חוזר - השמע את כל המוזיקה בתיקייה זאת פעם אחת או ללא הפסקה.

מדריך טלוויזיה

14.1

למה תזדקק

במדריך הטלוויזיה, תוכל לראות רשימה של תוכניות טלוויזיה שוטפות או מתוכננות בערוצים שלך. יוצגו ערוצים אנלוגיים ודיגיטליים, או דיגיטליים בלבד, בהתאם למקור המידע (הנתונים) במדריך הטלוויזיה. לא כל הערוצים מציעים מידע על מדריך הטלוויזיה.

מקלט הטלוויזיה יכול לאסוף מידע על מדריך הטלוויזיה לגבי ערוצים המותקנים בטלוויזיה. מקלט הטלוויזיה אינו יכול לאסוף את המידע מ"מדריך הטלוויזיה"; לגבי ערוצים שנצפים באמצעות מקלט דיגיטלי או ממפענח.

14.2

נתוני מדריך טלוויזיה

מדריך הטלוויזיה מקבל מידע (נתונים) מתחנות השידור או מהאינטרנט. באזורים אחדים או לגבי ערוצים מסוימים, ייתכן שהמידע שבמדריך הטלוויזיה לא יהיה זמין. מקלט הטלוויזיה יכול לאסוף מידע על מדריך הטלוויזיה לגבי ערוצים המותקנים בטלוויזיה. מקלט הטלוויזיה אינו יכול לאסוף מידע על מדריך הטלוויזיה מערוצים שנצפים באמצעות מקלט דיגיטלי או ממפענח.

הטלוויזיה מגיעה כשהיא מוגדרת לקבל מידע "מתחנת השידור".

אם המידע במדריך הטלוויזיה מגיע מהאינטרנט, המדריך יכול לפרט גם ערוצים אנלוגיים, לצד הערוצים הדיגיטליים. התפריט של "מדריך הטלוויזיה"; מצגי גם מסך קטן, עם הערוץ הנוכחי.

מהאינטרנט

אם הטלוויזיה מחוברת לאינטרנט, תוכל להגדיר אותה לקבל מידע למדריך הטלוויזיה מהאינטרנט.

הגדרת המידע למדריך הטלוויזיה...

1 לחץ על **הגדרות**, בחר **כל ההגדרות**; ולחץ על OK.
2 בחר **הגדרות כלליות**; ולחץ על > (ימין) כדי להיכנס לתפריט.

3 בחר **מתקדם**; ולחץ על < **מהאינטרנט**; ולחץ על OK.
4 לחץ על < (שמאל) מספר פעמים אם צריך, כדי לסגור את התפריט.

הקלטות חסרות

אם נראה לך שהקלטות אחדות נעלמו מרשימת ההקלטות, ייתכן שהמידע (הנתונים) של מדריך הטלוויזיה השתנה. הקלטות שנעשו עם ההגדרה "מתחנת השידור"; יוסתרו מהרשימה אם תעביר את ההגדרה אל "מהאינטרנט"; או להפך. ייתכן שהטלוויזיה עברה באופן אוטומטי למהאינטרנט. כדי שהקלטות תהיינה זמינות ברשימת ההקלטות, עבור להגדרה שבחרת כשבצעת את ההקלטות.

שימוש במדריך הטלוויזיה

פתיחת מדריך הטלוויזיה

לפתיחת מדריך הטלוויזיה, לחץ על **TV GUIDE**; ולחץ על **OK**. מדריך הטלוויזיה; מצגי את הערוצים של הטיונר שנבחר.

לחץ שוב על **TV GUIDE** לסגירה.

בפעם הראשונה שאתה פותח את מדריך התוכניות, מקלט הטלוויזיה יסרוק את כל הערוצים לאיתור מידע על התוכניות. זה עשוי לקחת כמה דקות. הנתונים של "מדריך טלוויזיה"; נשמרים בטלוויזיה.

מעבר לתוכנית

"מדריך טלוויזיה"; ניתן לעבור לתוכנית נוכחית.

כדי להחליף תוכנית (ערוץ), בחר את התוכנית ולחץ על OK.

הצגת פרטי התוכנית

כדי להעלות פרטים של התוכנית שנבחרה...

1 לחץ על **OPTIONS**, ובחר **העדפות**; ולחץ על OK.
2 בחר **פרטי הערוץ**; ולחץ על OK.
3 לחץ על **BACK** כדי לסגור.

שנה יום

מדריך הטלוויזיה יכול להציג תוכניות מתוכננות לימים הבאים (עד 8 ימים מקסימום).

1 לחת על **TV GUIDE**.
2 בחר **עכשיו**; ולחץ על OK.
3 בחר את היום שאתה צריך.

קביעת תזכורת

ניתן להגדיר תזכורת לתוכנית. תקבל הודעת התראה על תחילת התוכנית. ניתן לעבור מיד לתוכנית זו.

ב"מדריך הטלוויזיה"; תוגנית עם תזכורת מסומנת ב-Ⓢ (שעון).

כדי להגדיר תזכורת...

1 לחת על **TV GUIDE** ובחר תוכנית.
2 לחץ על **OPTIONS**.
3 בחר **הגדר תזכורת**; ולחץ על OK.
4 לחץ על **BACK** כדי לסגור את התפריט.





כדי למחוק תזכורת...

1 לחת על **TV GUIDE** ובחר תוכנית עם תזכורת.
2 לחץ על **OPTIONS**.
3 בחר **מחק תזכורת**; ולחץ על OK.
4 לחץ על **BACK** כדי לסגור את התפריט.



חפש לפי סוגה





אם המידע זמין, תוכל לחפש תוכניות מתוכננות לפי סוגה, כגון סרטים, ספורט וכד'.

כדי לחפש תוכניות לפי סוגה...







- 1 לחת על  TV GUIDE.
- 2 השתמש במקשי הניווט כדי לבחור  במרכז ולחץ על OK.
- 3 בחר  & **חפש לפי סוגה** ; ולחת על OK.
- 4 בחר בסוגה הרצויה ולחץ על OK. תופיע רשימה של תוכניות שנמצאו.
- 5 לחץ על  BACK כדי לסגור את התפריט.

הגדרת הקלטה

ניתן להגדיר הקלטה ב  מדרך טלוויזיה & ;*

 &  לוח שידורים & ; תוכנית להקלטה מסומנת ב-.

כדי להקליט תוכנית...

- 1 לץ על  TV GUIDE ובחר תוכנית עתידית או נוכחית.
 - 2 לחץ על  OPTIONS, ובחר  **הקלטה** .
 - 3 לחץ על  BACK כדי לסגור את התפריט.
- * ראה פרק  **הקלטה והשהיית הטלוויזיה** ; לקבלת מידע נוסף.

הקלטה והשהיית הטלוויזיה

15.1

הקלטה

למה תזדקק

ותוכל להקליט שידור טלוויזיה דיגיטלי ולצפות בו מאוחר יותר.

כדי להקליט תוכנית טלוויזיה, תזדקק לדברים הבאים...

- כונן קשיח USB מפורמט בטלוויזיה זאת
- ערוצי טלוויזיה דיגיטליים המותקנים בטלוויזיה זאת
- קבלת מידע על ערוצים לגבי מדריך הטלוויזיה על המסך
- הגדרה אמינה של שעון הטלוויזיה. אם תאפס את שעון הטלוויזיה באופן ידני, ההקלטות עלולות להיכשל.

אינך יכול להקליט בזמן השימוש ב-Pause TV.

במונחים של חוקי זכויות יוצרים, חלק מספקי ה-DVB יכולים להחיל מגבלות שונות באמצעות טכנולוגיית DRM (ניהול זכויות דיגיטלי). במקרה של שידור ערוצים מוגנים, עלולה להיות הגבלה על הקלטה, תוקף הקלטה או מספר צפיות. ייתכן שהקלטה תהיה אסורה לחלוטין. במקרה של ניסיון להקליט שידור מוגן או להפעיל הקלטה שפג תוקפה, עשויה להופיע הודעת שגיאה.

הערה:

פונקציית ההקלטה זמינה רק עבור שידורי טלוויזיה דיגיטליים. לא ניתן להקליט תוכן מהתקנים חיצוניים (למשל HDMI).

הקלטת תוכנית

הקלטה מיידיית

כדי להקליט תוכנית שאתה צופה בה ברגע זה, לחץ על **●** (הקלטה) בשלט הרחוק. ההקלטה תחל מייד.

כדי להפסיק הקלטה, לחץ על **■** (עצור).

כאשר נתוני **●** & **■** ממדריך טלוויזיה **●** & **■** זמינים, התוכנית שאתה צופה בה תוקלט מהרגע שבו לחצת על מקש ההקלטה ועד לסיום התוכנית. אם נתוני מדריך הטלוויזיה אינם זמינים, ההקלטה תימשך 30 דקות בלבד. ניתן לשנות את שעת הסיום של הקלטה **●** & **■**: **רשימת ההקלטות**.

תזמון הקלטה

ותוכל לתזמן הקלטה של תוכנית שתוקרן במשך היום או בעוד מספר ימים מהיום (מקסימום 8 ימים מאוחר יותר). הטלוויזיה תשתמש בנתונים **●** & **■** ממדריך הטלוויזיה **●** & **■**; כדי להתחיל ולסיים את ההקלטה.

כדי להקליט תוכנית...

1 - לחץ על **■**: TV GUIDE.

2 - השתמש במקשי הניווט כדי לבחור **●** & **■**: **עכשיו**, ולחץ על **OK**.

3

- בחר **●** & **■**: **עשיו**; או את היום שאתה צריך, ולחץ על **OK** או **←** BACK כדי לסגור את התפריט.
- 4 - בחר את התוכנית שאתה רוצה להקליט, לחץ על **+** OPTIONS, בחר **●** & **■**: **הקלט**; ולחץ על **OK**. התוכנית מתוזמנת להקלטה. אזהרה תופיע אוטומטית אם תוזמנו הקלטות חופפות זו לזו. אם בכוונתך להקליט תוכנית בהיעדרותך, זכור להשאיר את הטלוויזיה דלוקה במצב **●** & **■**: **המתנה**; ואת הכונן הקשיח USB מופעל.
- 5 - לחץ על **←** BACK כדי לסגור את התפריט.

חפיפות זמני הקלטה

כאשר שתי הקלטות מתוזמנות חופפות בזמן ישנה חפיפת זמני הקלטה. כדי לפתור חפיפת זמני הקלטה, ניתן לכוונן את שעת ההתחלה והסיום של אחת או שתי ההקלטות המתוזמנות.

כדי לכוונן את שעת ההקלטה או הסיום של הקלטה מתוזמנת...

- 1 - לחץ על **■**: SOURCES, ובחר **●** & **■**: **הקלטות**; **●** & **■**: **מתוזמנות**; ולחץ על **OK**.

3 - ברשימת ההקלטות והתזכורות המתוזמנות, בחר **●** & **■**: **תזכורות**; ולחץ על **OK** כדי להציג רק את ההקלטות המתוזמנות.

4 - בחר את ההקלטה המתוזמנת שמתנגשת בהקלטה מתוזמנת אחרת ולחץ על **+** OPTIONS.

5 - בחר **●** & **■**: **כיוון שעה**; ולחץ על **OK**.

6 - בחר את שעת ההתחלה או הסיום באמצעות המקשים **▲** (למעלה) או **▼** (למטה).

בחר **●** & **■**: **החל**; ולחץ על **OK**.

7 - לחץ על **←** BACK כדי לסגור את התפריט.

מרווח זמן אוטומטי לסוף

ניתן להגדיר את מרווח הזמן שהטלוויזיה תוסיף באופן אוטומטי בסיום על הקלטה מתוזמנת.

כדי להגדיר את מרווח הזמן האוטומטי לסוף...

- 1 - לחץ על **■**: SOURCES, ובחר **●** & **■**: **הקלטות**; **●** & **■**: **השתמש במקשי הניווט כדי לבחור**; **●** & **■**: **בפינה השמאלית העליונה**; ולחץ על **OK**.

3 - בחר **●** & **■**: **מרווח זמן אוטומטי לסוף**; ולחץ על **OK**.

4 - לחץ על **▲** (למעלה) או **▼** (למטה) ולחץ על **OK** כדי להגדיר את מרווח הזמן שיתווסף להקלטה באופן אוטומטי. ניתן להוסיף להקלטה עד 45 דקות.

5 - לחץ על **←** BACK כדי לסגור את התפריט.

הקלטה ידנית

ניתן לתזמן הקלטה שאינה מקושרת לתוכנית טלוויזיה. בוחרים באופן עצמאי את סוג הטיוטר, הערוץ ושעת ההתחלה והסיום.

כדי לתזמן הקלטה באופן ידני...

- 1 - לחץ על **■**: SOURCES, ובחר **●** & **■**: **הקלטות**; **●** & **■**: **מתוזמן**; ולחץ על **OK**.
- 3 - השתמש במקשי הניווט כדי לבחור **●** & **■**: **בפינה השמאלית העליונה**; ולחץ על **OK**.

4 - בחר **●** & **■**: **לוח זמנים**; ולחץ על **OK**.

5 - בחר את הטיוטר מהיכן שברצונך להקליט ולחץ על **OK**.

6 - בחר את הערוץ שממנו תבוצע ההקלטה ולחץ על **OK**.

השהה תוכנית

השהיית שידור וחזרה אליו...

- להשהיית שידור, לחץ על **השהיה**.
- כדי לחזור לצפייה, לחץ על **▶** (הפעל).

כאשר מד ההתקדמות על המסך, לחץ על **◀** (החזרה אחורה) או על **▶** (הרצה קדימה) כדי לבחור מהיכן ברצונך להתחיל לצפות בשידור שהושהה. לחץ כמה פעמים על המקשים האלו כדי לשנות את המהירות.

תוכל להשהות שידור לפרק זמן מקסימלי של 90 דקות.

כדי לחזור לשידור הטלוויזיה החי, לחץ על **■** (עצירה).

הצג שנית

מכיוון שהטלוויזיה שומרת את השידור שאתה צופה בו, במרבית המקרים תוכל לשוב ולהקרין אותו למשך כמה שניות.

הקרנה חוזרת של השידור הנוכחי...

- 1 - לחץ על **השהיה**.
- 2 - לחץ על **◀** (גלגול לאחור). ניתן ללחוץ על **◀◀** שוב ושוב על-מנת לבחור מהיכן להתחיל לצפות בשידור המושהה. לחץ כמה פעמים על המקשים האלו כדי לשנות את המהירות. בנקודה מסוימת תגיע לתחילת אחסון השידור או לפרק הזמן המקסימלי.
- 3 - לחץ **▶** (הפעל) כדי לצפות שוב בשידור.
- 4 - לחץ על **■** (עצור) כדי לצפות בשידור החי.

- 7 - בחר את יום ההקלטה ולחץ על **OK**.
- 8 - הגדר את שעות ההתחלה והסיום של ההקלטה. בחר לחצן והשתמש במקשים **▲** (למעלה) או **▼** (למטה) כדי לכוון את השעות והדקות.
- 9 - בחר **;"לוח זמנים "**; ולחץ על **OK** כדי לתזמן את ההלטה הידנית.

ההקלטה תופיע ברשימת ההקלטות המתוזמנות והתזכורות.

צפייה בהקלטה

צפייה בהקלטה...

- 1 - לחץ על **SOURCES**, ובחר **● "הקלטות "**.
- 2 - ברשימת ההקלטות, בחר את ההקלטה שאתה צריך ולחץ על **OK** כדי להתחיל בצפייה.
- 3 - ניתן להשתמש במקשים **||** (השהה), **▶** (הפעל), **◀** (גלגל לאחור), **▶▶** (קדימה מהר) או **■** (עצור).
- 4 - כדי לעבור חזרה לצפייה בטלוויזיה, לחץ על **EXIT**.

הסרת הקלטה או שינוי שם שלה

כדי לשנות שם של הקלטה או כדי להסיר אותה...

- 1 - לחץ על **SOURCES**, ובחר **● "הקלטות "**.
- 2 - ברשימת ההקלטות, בחר את ההקלטה הרצויה ולחץ על **OPTIONS + INFO / ⓘ**.
- 3 - ניתן לבחור **;"שנה שם "**; כדי לשנות את שם ההקלטה או לבחור **;"הסרה "**; כדי להסיר את ההקלטה.
- 4 - כדי לעבור חזרה לצפייה בטלוויזיה, לחץ על **EXIT**.

15.2

השהה טלוויזיה

למה תזדקק

ניתן להשהות שידור טלוויזיה דיגיטלי ולשוב לצפות בו מעט מאוחר יותר.

להשהיית תוכנית טלוויזיה, תזדקק לדברים הבאים...

- כונן קשיח USB מפורמט בטלוויזיה זאת
- ערוצי טלוויזיה דיגיטליים המותקנים בטלוויזיה זאת
- קבלת מידע על ערוצים לגבי מדריך הטלוויזיה על המסך

לאחר שהכונן הקשיח חובר ופורמט, הטלוויזיה תשמור ברצף את שידור הטלוויזיה שאתה צופה בו. כאשר תעבור לערוץ אחר, השידור מהערוץ הקודם יימחק. כמו כן, הוא יימחק גם כאשר תעביר את הטלוויזיה למצב המתנה.

אינך יכול להשתמש ב-;"השהיית טלוויזיה "; בזמן הקלטה.

למידע נוסף, ב-;"עזרה ";, בחר **;"מילות מפתח "**; וחפש את **;"כונן קשיח USB "**, **;"התקנה "**; או **;"התקנה, כונן קשיח USB "**.

סמארטפונים וטאבלטים

16.1

אפליקציית Remote TV

היישום החדש Philips TV Remote בטלפון החכם או מחשב הלוח הוא החבר הדש של הטלוויזיה שלך.

באמצעות היישום Remote App, ניתן לשלוט על המדיה שמסביב. שלח תמונות, מוסיקה או סרטוני וידאו אל מסך הטלוויזיה הגדול, או צפה בערוצי טלוויזיה בשידור חי בטאבלט או בטלפון. בחר מה אתה רוצה לראות מ-quot;מדריך הטלוויזיה & quot; ; וצפה בטלפון או בטלוויזיה. באמצעות היישום TV Remote ניתן להשתמש בטלפון בשלט רחוק.

הורד כבר היום את האפליקציה TV Remote של פיליפס מחנות האפליקציות שאתה מעדיף.

היישום Philips TV Remote App זמין עבור iOS ו-Android ללא תשלום.

16.2

Google Cast

למה תזדקק

אם ליישום בהתקן הנייד שלך יש Google Cast, תוכל לשדר את היישום לטלוויזיה. ביישום לנייד, חפש את הסמל של Google Cast. תוכל להשתמש בהתקן הנייד כדי לשלוט על מה שיש בטלוויזיה. Google Cast פועל על Android ועל iOS.

על ההתקן הנייד להיות מחובר לאותה רשת Wi-Fi ביתית כמו הטלוויזיה.

יישומים עם Google Cast

יישום יישומי Google Cast חדשים זמינים מדי יום. תוכל לנסות זאת כבר עכשיו עם YouTube, Chrome, Netflix, Photowall... או Big Web Quiz עבור Chromecast. ראה google.com/cast

חלק מהמוצרים והתכונות של Google Play אינם זמינים בכל המדינות.

מצא מידע נוסף בכתובת support.google.com/androidtv

שידור לטלוויזיה

כדי לשדר יישום למסך הטלוויזיה...

1 - בטלפון החכם או במחשב הלוח, פתח יישום שתומך ב-Google Cast.

2 - הקש על הסמל של Google Cast.

3 - בחר את הטלוויזיה שאליה אתה רוצה לשדר.

4 - לחץ על הפעלה בטלפון החכם או במחשב הלוח. מה שבחרת יתחיל להיות מוצג בטלוויזיה.

16.3

AirPlay

כדי להוסיף את הפונקציונליות AirPlay ל-Android TV, תוכל להוריד את אחד ממספר יישומי Android העושים זאת ולהתקין אותו. ניתן למצוא מספר יישומים כלאה בחנות של Google Play™.

16.4

MHL

טלוויזיה זו תואמת MHL™.

אם ההתקן הנייד גם תואם MHL, תוכל לחבר את ההתקן הנייד לטלוויזיה באמצעות כבל MHL. כאשר כבל MHL מחובר ניתן לשנתן את מה שיש בהתקן הנייד על מסך הטלוויזיה. ההתקן הנייד טוען את הסוללה באותו זמן. חיבור MHL אידיאלי לצפייה בסרטים או כדי לשחק משחקים מההתקן הנייד בטלוויזיה למשך זמן רב.

טעינה

כאשר כבל MHL מחובר, ההתקן יטעם בזמן שהטלוויזיה פועלת (לא במצב המתנה).

כבל MHL

יש צורך בכבל MHL פסיבי (HDMI ל-Micro USB) כדי לחבר את ההתקן הנייד לטלוויזיה. ייתכן שתזדקק למתאם נוסף לכדי להתחבר להתקן הנייד. כדי לחבר כבל MHL לטלוויזיה, השתמש בחיבור MHL 4 HDMI.



MHL, Mobile High-Definition Link והלוגו של MHL הם סימנים מסחריים או סימנים מסחריים רשומים של MHL, LLC.

משחקים

17.1

למה תזדקק

בטלוויזיה זו ניתן לשחק משחקים...

- מ & quot; יישומים & quot; ; בתפריט הבית
- מה **חנות של** Google Play™ בתפריט הבית
- מקונסולת משחק מחוברת

יש להוריד משחקים ויישומים לטלוויזיה ולהתקין אותם לפני שניתן להפעיל אותם. יש צורך בשלט משחקים כדי לשחק בחלקם מהמשחקים.



כדי להתקין יישומי משחקים, הטלוויזיה חייבת להיות מחוברת לאינטרנט. עליך להסכים ל & quot; תנאי השימוש & quot; ; כדי להשתמש ביישומים. עליך להיכנס באמצעות חשבון Google כדי להשתמש ביישומים של Google Play ובחנות של Google Play™.

17.2

לשחק משחק

מקונסולת משחקים מחוברת

כדי להתחיל משחק מ & quot; קונסולת משחק & quot; ;...

- 1 הפעל את קונסולת המשק.
- 2 לחץ על  SOURCES ובחר קונסולת משחק או שם של חיבור.
- 3 התחל במשחק.
- 4 לחץ על  BACK מספר פעמים או לחץ על  EXIT או עצור את היישום באמצעות לחצן היציאה / עצירה הייעודי שלו.

למידע נוסף, ב & quot; עזרה & quot; ;, בחר & quot; **מילות מפתח** & quot; ; וחפש את & quot; **קונסולת משחק, חיבור & quot; ;.**

עקוב אחר הצבע

ניתן להגדיר ל- Ambilight לעקוב אחר הדינמיקה של הווידאו או השמע של תוכנית טלוויזיה. לחליפין ניתן להגדיר ל- Ambilight להציג סגנון צבע מוגדר מראש או לכבות את Ambilight.

אם תבחר "עקוב אחר הצבע"; ניתן לבחור את אחד מסגנונות הצבעים המוגדרים מראש.

הגדרת סגנון.. Ambilight.

- 1 לחץ על .AMBILIGHT
- 2 בחר "עקוב אחר הצבע".
- 3 בחר את הסגנון הרצוי.
- 4 לחץ על < (שמאל) כדי לחזור שלב אחד אחורה או לחץ על ← BACK כדי לסגור את התפריט.

סגנונות "עקוב אחר הצבע"; הזמינים הם...

- "לבה חמה"; וריאציות על צבע אדום
- "מים עמוקים"; וריאציות על צבע כחול
- "טבע טרי"; וריאציות על צבע ירוק
- "ISF לבן חם"; צבע סטטי
- "לבן קריר"; צבע סטטי

עקוב אחר הישום

פונקציה זו זמינה כאשר אתה שולט על Ambilight באמצעות יישום.

הגדרת סגנון.. Ambilight.

- 1 לחץ על .AMBILIGHT
- 2 בחר "עקוב אחר הישום".
- 3 פעל על פי ההוראות שעל המסך.
- 4 לחץ על < (שמאל) כדי לחזור שלב אחד אחורה או לחץ על ← BACK כדי לסגור את התפריט.

18.2

כבוי Ambilight

כדי לכבות את Ambilight...

- 1 לחץ על .AMBILIGHT
- 2 לחץ על "כבוי".
- 3 לחץ על < (שמאל) כדי לחזור שלב אחד אחורה או לחץ על ← BACK כדי לסגור את התפריט.

18.3

הגדרות Ambilight

למידע נוסף, ב- "עזרה"; בחר "מילות מפתח" וחפש את "הגדרות, Ambilight".

18.4

מצב תאורת טרקלין

מצב תאורת טרקלין של הטלוויזיה מאפשר שימוש ב- Ambilight כאשר הטלוויזיה במצב המתנה. כדי שתוכל להאיר את החדר עם Ambilight.

אחרי שהעברת את הטלוויזיה למצב המתנה ואתה מעוניין להפעיל את תאורת הטרקלין של Ambilight, בצע את השלבים הבאים:

Ambilight

18.1

כיבוי או הפעלה, Ambilight

עקוב אחר הווידאו

ניתן להגדיר ל- Ambilight לעקוב אחר הדינמיקה של הווידאו או השמע של תוכנית טלוויזיה. לחליפין ניתן להגדיר ל- Ambilight להציג סגנון צבע מוגדר מראש או לכבות את Ambilight.

אם תבחר "עקוב אחר הווידאו"; תוכל לבחור את אחד הסגנונות העוקבים אחרי דינמיקת התמונה במסך הטלוויזיה.

הגדרת סגנון.. Ambilight.

- 1 לחץ על .AMBILIGHT
- 2 בחר "עקוב אחר הווידאו".
- 3 בחר את הסגנון הרצוי.
- 4 לחץ על < (שמאל) כדי לחזור שלב אחד אחורה או לחץ על ← BACK כדי לסגור את התפריט.

סגנונות "עקוב אחר הווידאו"; הזמינים הם...

- "סטנדרטי"; - אידאלי לצפייה יומיומית בטלוויזיה
- "טבעי"; - עוקב אח התמונה או הצליל באופן המדויק ביותר האפשרי
- "כלל חושי"; - אידאלי לסרטי פעולה
- "חי"; - אידאלי לתנאי באור יום
- "משחקים"; - אידאלי למשחקים
- "נוחות"; - אידאלי לערב שקט
- "מרגוע"; - אידאלי לתחושת סלון

עקוב אחר השמע

ניתן להגדיר ל- Ambilight לעקוב אחר הדינמיקה של הווידאו או השמע של תוכנית טלוויזיה. לחליפין ניתן להגדיר ל- Ambilight להציג סגנון צבע מוגדר מראש או לכבות את Ambilight.

אם תבחר "עקוב אחר השמע"; תוכל לבחור את אחד הסגנונות העוקבים אחרי דינמיקת הצליל.

הגדרת סגנון.. Ambilight.

- 1 לחץ על .AMBILIGHT
- 2 בחר "עקוב אחר השמע".
- 3 בחר את הסגנון הרצוי.
- 4 לחץ על < (שמאל) כדי לחזור שלב אחד אחורה או לחץ על ← BACK כדי לסגור את התפריט.

סגנונות "עקוב אחר השמע"; הזמינים הם...

- "חללי"; - מעררב דינמיקת שמע עם צבעי וידאו
- "צבעוני"; - מבוסס על דינמיקת שמע
- "רטרו"; - מבוסס על דינמיקת שמע
- "ספקטרום"; - מבוסס על דינמיקת שמע
- "סורק"; - מבוסס על דינמיקת שמע
- "מקצב"; - מבוסס על דינמיקת שמע
- "מסיבה"; - תערובת של כל סגנונות "עקוב אחר השמע"; אחד אחרי השני

- 1 - לחץ על  AMBILIGHT.
- 2 - אחרי שתלחץ על  AMBILIGHT, תאורת הטרקלין של Ambilight תופעל.
- 3 - לחץ שוב על  AMBILIGHT אם אתה רוצה להחליף לאפקט תאורה אחר.
- 4 - כדי לכבות את תאורת הטרקלין של Ambilight, לחץ על  AMBILIGHT עד שהתאורה תכבה. ייתכן שיהיה עליך ללחוץ על  AMBILIGHT מספר פעמים.

נבחרות

19.1

על אודות נבחרות

באמצעות **☑** " נבחרות "; הטלויזיה שלך ממליצה...

- תוכניות טלוויזיה נוכחיות ב**☑** " **כעת בטלוויזיה** ";
- הסרטים האחרונים להשכרה ב**📺** " **וידיאו לפי דרישה** ";
- שירותי טלוויזיה מקוונים ב**📺** " **טלוויזיה לפי דרישה** ";

כדי ליהנות מ**☑** " נבחרות "; חבר את הטלויזיה לאינטרנט. ודא שאתה מסכים לתנאי השימוש. המידע והשירותים של **☑** " נבחרות "; זמינים רק בארצות נבחרות.

תנאי שימוש

כדי לאפשר לטלוויזיה לבצע המלצות אלה, יש להסכים ל**☑** " תנאי השימוש "; כדי לקבל המלצות אישיות על סמך הרגלי הצפייה, הקפד לסמן את תיבת הסימון **☑** " **אספקת המלצות צפייה מותאמת אישית** ";

כדי לפתוח את **☑** " תנאי השימוש "...;

- **1** לחץ על **☑** TOP PICKS.
- **2** השתמש במקשי הניווט כדי לבחור **☑**; בפינה השמאלית העליונה, בחר **☑** " **תנאי שימוש** "; ולחץ על OK.

19.2

כעת בטלוויזיה

על אודות כעת בטלוויזיה

באמצעות **☑** " **כעת בטלוויזיה** "; הטלויזיה ממליצה על התוכניות הפופולריות ביותר שניתן לראות באותו רגע.

התוכניות המומלצות נבחרות מהערוצים שהתקנת. הבחירה נעשית מערוצים במדינתך. כמו כן, תוכל לאפשר ל**☑** " **כעת בטלוויזיה** "; להציע לך כמה המלצות אישיות, על סמך תוכניות שבהן אתה צופה בקביעות.

הפיכת המידע על **☑** " כעת בטלוויזיה " לזמין...

- המידע על **☑** " כעת בטלוויזיה "; חייב להיות זמין במדינתך.
- יש צורך שערוצים יהיו מותקנים בטלוויזיה.
- הטלוויזיה חייבת להיות מחוברת לאינטרנט.
- שעון הטלוויזיה צריך להיות מכוון למצב **☑** " אוטומטי "; או **☑** " תלוי מדינה ";
- עליך לקבל את **☑** " תנאי השירות "; (ייתכן שעשית זאת כבר כשהתחברת לאינטרנט).

השימוש ב כעת בטלוויזיה

פתיחת **☑** " כעת בטלוויזיה "...;

- **1** לחץ על **☑** TOP PICKS כדי לפתוח את תפריט

☑ " נבחרות ";

- **2** בחר **☑** " **כעת בטלוויזיה** "; בראש המסך ולחץ על OK.

- **3** בחר **עוד** כדי לפתוח את **☑** " מדריך טלוויזיה ";

עם פתיחת היישום **☑** " **כעת בטלוויזיה** "; ייתכן שיעברו כמה שניות כדי שהטלוויזיה תרענן את המידע בעמוד.

19.3

טלוויזיה מקוונת

על אודות טלוויזיה לפי דרישה

באמצעות **📺** " **טלוויזיה לפי דרישה** "; תוכל לצפות בתוכניות טלוויזיה שהחמצת או בתוכניות האהובות עליך בזמן המתאים לך. שירות זה מכונה גם **☑** " טלוויזיה בשידור חוזר "; או **☑** " טלוויזיה מקוונת "; ניתן לצפות ללא תשלום בתוכניות טלוויזיה הזמינות ב**☑** " טלוויזיה לפי דרישה ";

תוכל לאפשר ל**☑** " טלוויזיה לפי דרישה "; להציע לך כמה תוכניות בהמלצה אישית, על סמך המדינה שבה אתה חי, אופן ההתקנה של הטלוויזיה והתוכניות שבהן אתה צופה בקביעות.

הסמל **📺** יופיע בראש המסך רק כאשר **☑** " טלוויזיה לפי דרישה "; זמינה.

שימוש בטלוויזיה לפי דרישה

כדי לפתוח את **☑** " טלוויזיה לפי דרישה "...;

- **1** לחץ על **☑** TOP PICKS כדי לפתוח את תפריט

☑ " נבחרות ";

- **2** בחר **📺** " **טלוויזיה לפי דרישה** "; בראש המסך ולחץ על OK.

- **3** בחר **☑** " **כל השידורים** "; ולחץ על OK. ניתן לבחור תחנת שידור ספציפית אם יש יותר מאחת זמינה.

- **4** לחץ על **←** BACK כדי לסגור.

עם פתיחת היישום **☑** " **טלוויזיה לפי דרישה** "; ייתכן שיעברו כמה שניות כדי שהטלוויזיה תרענן את המידע בעמוד.

לאחר התחלת תוכנית, ניתן להשתמש במקשים **▶** (הפעל) ו**⏸** (השהה).

19.4

וידיאו לפי דרישה

על אודות וידיאו לפי דרישה

באמצעות **📺** " **וידיאו לפי דרישה** "; ניתן לשכור סרטים מחנות מקוונת להשכרת וידאו.

תוכל לאפשר ל**☑** " וידיאו לפי דרישה "; להציע לך כמה סרטים בהמלצה אישית, על סמך המדינה שבה אתה חי, ההתקנה של הטלוויזיה והתוכניות שבהן אתה צופה בקביעות.

הסמל יופיע בסרגל העליון של המסך רק כאשר שירותי טלוויזיה מקוונים ב"וידאו לפי דרישה" שירותי טלוויזיה מקוונים בזמן.

תשלום

כשאתה זוכר או קונה סרט, ניתן לשלם לחנות הווידאו באמצעות כרטיס אשראי. רוב חנויות הווידאו יבקשו שתיצור חשבון בפעם הראשונה שתשכיר סרט.

תעבורת אינטרנט

הזרמה של סרטונים רבים עשויות לחרוג מגבול התעבורה החודשית שלך באינטרנט.

שימוש בוידאו לפי דרישה

כדי לפתוח את "וידאו לפי דרישה"...

1 לחץ על **TOP PICKS** כדי לפתוח את תפריט

"נבחרות";

2 בחר "וידאו לפי דרישה" בראש המסך ולחץ על OK.

3 בחר "כל החניות" & "מומלץ";
אט & "פופולרי" עבור העדפתך.

4 לחץ על **BACK** כדי לסגור.

עם פתיחת היישום "וידאו לפי דרישה" ייתכן שיעברו כמה שניות כדי שהטלוויזיה תרענן את המידע בעמוד.

ניתן לבחור חנות וידאו ספציפית אם יש יותר מאחת זמינה.

השכרת סרט...

1 עבור לכותרת בפוסטר של סרט. מידע מוגבל יוצג לאחר מספר שניות.

2 לחץ על **OK** כדי לפתוח את דף הסרט של חנות הווידאו ולקבל תקציר של הסרט.

3 אשר את הזמנתך.

4 בצע את התשלום בטלוויזיה.

5 התחל לצפות בוידאו. תוכל להשתמש במקשי **▶** (הקרנה) או **◀** (השהיה).

Netflix

אם יש לך מינוי ב- Netflix, ניתן ליהנות מ- Netflix בטלוויזיה זו. הטלוויזיה חייבת להיות מחוברת לאינטרנט. באזורך, ייתכן ש-Netflix יגיע רק בעדכוני תוכנה עתידיים.

לחוץ על המקש **NETFLIX** בשלט רחוק כדי לפתוח את היישום Netflix. ניתן לפתוח מיד את Netflix מטלוויזיה במצב המתנה.

www.netflix.com



Multi View

21.1

טקסט וטלוויזיה

תוכל לצפות בתחנת טלוויזיה במסך הקטן של Multi View כאשר אתה צופה בטקסט.

לצפייה בתחנת טלוויזיה תוך כדי צפייה בטקסט...

1 - לחץ על  & "תצוגה מרובה"; או לחץ על  כדי לפתוח את "תפריט טלוויזיה";

2 - בחר & "תצוגה מרובה"; , ולחץ על OK.

3 - בחר & "תצוגה מרובה";

& "מופעלת"; על המסך. התחנה בה אתה צופה תוצג במסך הקטן.

כדי להסתיר את המסך הקטן, בחר & "תצוגה מרובה"; & "כבוייה"; על המסך.



* אם המקש  & "תצוגה מרובה"; זמין בשלט רחוק.

21.2

וטלוויזיה HDMI

ניתן לצפות בערוץ טלוויזיה במסך הקטן של & "תצוגה מרובה"; כאשר אתה צופה בסרטון מהתקן HDMI מחובר.

כדי לצפות ברזץ טלוויזיה בעת צפייה בסרטון מהתקן HDMI מחובר...

1 - לחץ על  & "תצוגה מרובה"; או לחץ על  כדי לפתוח את "תפריט טלוויזיה";

2 - בחר & "תצוגה מרובה"; ולחץ על OK.

3 - בחר & "תצוגה מרובה";

& "מופעלת"; על המסך. התחנה בה אתה צופה תוצג במסך הקטן.

כדי להסתיר את המסך הקטן, בחר & "תצוגה מרובה"; & "כבוייה"; על המסך.

ניתן לצפות רק בתמונה של ערוץ טלוויזיה במצב

& "תצוגה מרובה";, השמע של ערוץ הטלוויזיה יהיה מושקט.



* אם המקש  & "תצוגה מרובה"; זמין בשלט רחוק.

21.3

וטלוויזיה Netv

תוכל לצפות בתחנת טלוויזיה במסך הקטן של & "תצוגה מרובה"; Netv. כאשר אתה צופה ביישום Netv.



כדי לצפות בערוץ טלוויזיה בעת צפייה ביישום Netv..

1 - לחץ על  & "תצוגה מרובה"; או לחץ על  כדי לפתוח את "תפריט טלוויזיה";

2 - בחר & "תצוגה מרובה"; ולחץ על OK.

3 - בחר & "תצוגה מרובה";

& "מופעלת"; על המסך. התחנה בה אתה צופה תוצג במסך הקטן.

4 - לחץ על  או  כדי להחליף ערוצים במסך הקטן

כדי להסתיר את המסך הקטן, בחר & "תצוגה מרובה"; & "כבוייה"; על המסך.



הערה: לא כל יישום Netv יכול לתמוך ב"תצוגה מרובה"; עם ערוץ טלוויזיה, אם היישום אינו תומך ב"תצוגה מרובה";, הטלוויזיה תציג הודעה: & "תצוגה מרובה"; לא נתמכת.

* אם המקש  & "תצוגה מרובה"; זמין בשלט רחוק.

21.4

Netv ו-HDMI

ניתן לצפות ביישום Netv במסך הקטן של & "תצוגה מרובה"; כאשר אתה צופה בסרטון מהתקן HDMI מחובר.

1 - לחץ על  & "תצוגה מרובה"; או לחץ על  כדי לפתוח את "תפריט טלוויזיה";

2 - בחר & "תצוגה מרובה"; ולחץ על OK.

3 - בחר & "תצוגה מרובה";

& "מופעלת"; על המסך.

כדי להסתיר את המסך הקטן, בחר & "תצוגה מרובה"; & "כבוייה"; על המסך.

הערה: לא כל יישום Netv יכול לתמוך ב"תצוגה מרובה"; עם ערוץ טלוויזיה, אם היישום אינו תומך ב"תצוגה מרובה";, הטלוויזיה תציג הודעה: & "תצוגה מרובה"; לא נתמכת.

* אם המקש  & "תצוגה מרובה"; זמין בשלט רחוק.

תוכנה

22.1

עדכון תוכנה

עדכון מהאינטרנט

אם הטלוויזיה מחוברת לאינטרנט, אתה עשוי לקבל הודעה שבה תתבקש לעדכן את תוכנת הטלוויזיה. לשם כך, תצטרך חיבור מהיר (בפס רחב) לאינטרנט. אם תקבל הודעה זו, מומלץ שתבצע את העדכון.

כאשר ההודעה על המסך, בחר "עדכון"; ופעל על פי ההוראות שיופיעו על-גבי המסך.

תוכל גם לחפש עדכון תוכנה בעצמך.

במהלך עדכון התוכנה לא תופיע תמונה והטלוויזיה תכבה ותופעל שוב. זה עשוי להתרחש מספר פעמים. העדכון יכול להימשך מספר דקות. המתן עד שתמונת הטלוויזיה תחזור. אי ללחות על מתג ההפעלה Ⓞ בטלוויזיה או בשלט רחוק במהלך עדכון התוכנה.

חיפוש עצמי של עדכון תוכנה...

1 - לחץ על ⚙, בחר "כל ההגדרות"; ולחץ על OK.
2 - בחר "עדכון תוכנה"; < " חפש
עדכונים".

3 - בחר "אינטרנט".

4 - הטלוויזיה תחפש עדכון באינטרנט.

5 - אם ישנו עדכון זמין, ניתן לעדכן את התוכנה מיד.

6 - עדכון תוכנה יכול להימשך מספר דקות. אין ללחוץ על

המקש Ⓞ בטלוויזיה או בשלט רחוק.

7 - לאחר סיום העדכון, הטלוויזיה תחזור לערוץ שבו צפית.

עדכון מ-USB

ייתכן שיהיה צורך לעדכן את תוכנת הטלוויזיה.

אתה זקוק למחשב בעל חיבור מהיר לאינטרנט וכונן הבזק USB כדי להעלות את התוכנה לטלוויזיה. השתמש בכונן הבזק USB בעל שטח פנוי של 500 מגה-בייט לפחות. ודא שהגנת הצריבה מנותקת.

עדכון תוכנת הטלוויזיה...

1 - לחץ על ⚙, בחר "כל ההגדרות"; ולחץ על OK.
2 - בחר "עדכון תוכנה"; < " חפש
עדכונים".

3 - בחר USB < "עדכונים מקומיים"; ולחץ על OK.

זיהוי הטלוויזיה

1 - הכנס את התקן זיכרון ה-USB אל אחת מכניסות ה-USB של הטלוויזיה.

2 - בחר "התחל"; ולחץ על OK. קובץ זיהוי נכתב בכונן ההבזק USB.

הורדת התוכנה

1 - הכנס את כונן ההבזק USB למחשב שלך.

2 - בהתקן הזיכרון USB, מצא את הקובץ update.htm ולחץ עליו לחיצה כפולה.

3 - בחר "שליחת מזהה".

4 - אם תוכנה חדשה זמינה, הורד את הקובץ zip.

5 - לאחר ההורדה, בטל את דחיסת הקובץ zip והעתק את

הקובץ autorun.upg אל תוך כונן ההבזק USB. אין לשמור את הקובץ בתיקייה.

עדכון תוכנת הטלוויזיה

1 - חבר שוב את כונן ההבזק USB לטלוויזיה. העדכון מתחיל באופן אוטומטי.

2 - עדכון תוכנה יכול להימשך מספר דקות. אין ללחוץ על המקש Ⓞ בטלוויזיה או בשלט רחוק. אין להסיר את כונן הבזק

ה-USB.

3 - לאחר סיום העדכון, הטלוויזיה תחזור לערוץ שבו צפית.

אם מתרחשת הפסקת חשמל במהלך העדכון, אל תסיר את התקן הזיכרון USB מהטלוויזיה. כאשר זרם החשמל יחודש, העדכון יימשך.

כדי למנוע עדכון שלא במתכוון של תוכנת הטלוויזיה, מחק את הקובץ autorun.upg מזיכרון התקן ה-USB.

חפש עדכוני OAD

בצע סריקה עבור OAD (הורדה מהאוויר) כדי לחפש עדכון תוכנה.

כדי לחפש עדכוני OAD..

1 - לחץ על ⚙, בחר "כל ההגדרות"; ולחץ על OK.
2 - בחר "עדכון תוכנה"; < " חפש
עדכוני OAD".

3 - פעל על פי ההוראות שעל המסך.

* הערה: עדכון תוכנה OAD זמין בארצות נבחרות.

22.2

גרסת תוכנה

צפייה בגרסה הנוכחית של תוכנת הטלוויזיה...

1 - לחץ על ⚙, בחר "כל ההגדרות"; ולחץ על OK.
2 - בחר "עדכון תוכנה"; < " פרטי תוכנה
קיימת"; ולחץ על OK.

3 - יוצגו הגרסה, הערות מוצר ותאריך הכנה. גם מספר ESN של

Netflix מוצג אם הוא זמין.

4 - לחץ על ⏪ (שמאל) מספר פעמים אם צריך, כדי לסגור את

התפריט.

22.3

עדכון תוכנה אוטומטי

הפעל את "עדכון תוכנה אוטומטי"; כדי לעדכן את תוכנת הטלוויזיה באופן אוטומטי. השאר את הטלוויזיה במצב המתנה כאשר אינה בשימוש.

1 - לחץ על ⚙, בחר "כל ההגדרות"; ולחץ על OK.
2 - בחר "עדכון תוכנה"; < " **עדכון תוכנה**
אוטומטי"; ולחץ על "הפעלה/כיבוי".

3 - לחץ על ⏪ (שמאל) מספר פעמים אם צריך, כדי לסגור את

התפריט.

תוכנת קוד פתוח

טלויזיה זאת כוללת תוכנה בעלת קוד-פתוח. TP Vision Europe B.V המלא המקור קוד של עותק, בקשה לפי, לספק בזאת מציעה. המתאים לחבילות התוכנה קוד-פתוח בעלות זכויות יוצרים, הנמצאות בשימוש במוצר זה ושבעבורן נדרשת הצעה זו על ידי הרישיונות המתאימים.

הצעה זאת תקפה במשך שלוש שנים מרכישת המוצר, לכל מי שקיבל לרשותו מידע זה. כדי לקבל את קוד המקור, כתוב באנגלית אל...

open.source@tpvision.com

רישיון קוד פתוח

על אודות רישיון קוד פתוח

README של קוד המקור של חלקי תוכנת הטלויזיה של TP Vision Netherlands B.V, הנכלל ברישיונות הקוד הפתוח.

זהו מסמך המתאר את חלוקת קוד המקור שנעשה בו שימוש בטלויזיות TP Vision Netherlands B.V, הנכלל ברישיון הציבורי הכללי של גנו (GPL GNU) או ברישיון הציבורי הכללי המוקטן של גנו (LGPL GNU), או בכל רישיון אחר של קוד מקור פתוח. ההוראות להשגת עותקים של התוכנה ניתן למצוא ב"הוראות שימוש";

TP Vision Netherlands B.V בין אחריות כל מספקת אינה. מפורשת או מרומזת, כולל אחריות לסחירות או התאמה למטרה כלשהי בנוגע לתוכנה זו. TP Vision Netherlands B.V אינה מציעה כל תמיכה עבור תוכנה זו. האור לעיל אינו משפיע על האחריות חביותיך החוקיות בנוגע למוצרי TP Vision Netherlands B.V הזמין זה מקור קוד על רק חלה היא. שרכשת. לשימושך.

הודעות מערכת

באפשרותך לקבל הודעה על תוכנת טלויזיה חדשה הזמינה להורדה, או על בעיות אחרות הקשורות לתוכנה.

כדי לקרוא הודעות אלה...

- 1 לחץ על  בחר " כל ההגדרות "; ולחץ על OK.
- 2 בחר " עדכן תוכנה " < " הודעות ".
- 3 אם ישנה הודעה, ניתן לקרוא אותה או לבחור אחת מההודעות הזמינות.
- 4 לחץ על < (שמאל) מספר פעמים אם צריך, כדי לסגור את התפריט.

מפרטים

23.1

סביבתי

מיקרופיש מוצר

PUS7202 43

• סיווג יעילות אנרגיה: ב.

• גודל מסך נראה: 108 ס & quot; מ; 43 / אינץ'

• צריכת חשמל במצב מופעל (ואט): 77 ואט

• צריכת חשמל שנתית (קילו-ואט) * : 112 קוט & quot; ש;

• צריכת חשמל בהמתנה (ואט) ** : 0.30 ואט

• רזולוציית תצוגה (פיקסלים) : 2160p x 3840

* צריכת חשמל בקילו-ואט לשנה על בסיס צריכת החשמל של

הטלוויזיה בהנחה שהיא מופעלת ארבע שעות ביום למשך 365 ימים.

צריכת המחשמל בפועל תלויה באופן השימוש בטלוויזיה.

** כאשר מגבים את הטלוויזיה באמצעות השלט רחוק ואין אף

פונקציה פעילה. צריכת חשמל במצב המתנה מלא > 0.3 ואט. יעברו

מספר דקות עד שהטלוויזיה תעבור למצב המתנה מלא.

תום השימוש

השלכת המכשיר הישן והסוללות הישנות

Your product is designed and manufactured with high quality materials and components which can be recycled and reused.



כאשר מצורף למוצר סמל של פח מחוק עם גלגלים, המשמעות היא שעל המוצר חלה הנחיית האיחוד האירופאי 2012 /EU/19.



אנא ברר על מערכת האיסוף המקומית הנפרדת למוצרים אלקטרוניים וחשמליים.

אנא נהג בהתאם לתקנות המקומיות ואל תשליך את המוצרים הישנים שלך יחד עם האשפה הביתית. השלכה נאותה של המכשירים הישנים שלך עוזרת למניעת השפעות שליליות פוטנציאליות על הסביבה ועל בריאות האדם.

המוצר שלך מכיל סוללות שעליהן חלה הנחיית האיחוד האירופאי 2006 /EC/66, קרי לא ניתן להשליכן ביחד עם האשפה הביתית הרגילה.



אנא ברר בעצמך מהם הכללים המקומיים הנוגעים לאיסוף נפרד של סוללות, מכיוון שגריטה נכונה מסייעת למנוע השפעות שליליות פוטנציאליות על הסביבה ועל בריאות האדם.

23.2

חשמל

מפרט המוצר כפוף לשינויים ללא הודעה מראש. לקבלת פרטים נוספים על המפרט של מוצר זה,

ראה www.philips.com/TVsupport

חשמל

• מתח רשת החשמל: 220-240 וולט ±10%

• טמפרטורת סביבה: 5° עד 35° C

• מאפייני חיסכון בחשמל: מצב ידיות לסביבה, השתקת תמונה (לרדיו), טיימר כיבוי אוטומטי, תפריט הגדרות סביבה.

למידע על צריכת חשמל, עיין בפרק & quot; **מיקרופיש מוצר** & quot;.

צריכת החשמל הנקובה על לוחית הסוג של המוצר היא צריכת החשמל של המוצר במהלך שימוש ביתי רגיל (IEC 62087 Ed.2). צריכת החשמל הנקובה המקסימלית, המופיעה בסוגריים, משמשת כביטחון חשמלי (IEC 60065 Ed. 7.2).

23.3

מערכת הפעלה

מערכת הפעלה: Android

Android Oreo 8

23.4

קליטה

• כניסת אנטנה: 75 אוהם קואקסיאלי (IEC75)

• תחומי קליטה בטיונר: VHF, UHF, S-Channel, Hyperband

• DVB : DVB-T2 (תמיכה ב- HEVC), DVB-C (כבלים) QAM

• הקרנת וידאו אנלוגי: PAL, SECAM

• הקרנת וידאו דיגיטלי: ISO/IEC 13818-2 (MPEG2 SD/HD)

; ISO/IEC 14496-10 (MPEG4 SD/HD)

• השמעת שמע דיגיטלי (ISO/IEC 13818-3)

• הספק אנטנת לוויין: 75 אוהם F-type

• טווח תדרי כניסה: 950 עד 2,150 מגה-הרץ

• טווח רמות כניסה: 25 עד 65 דציבל (dBm)

• DVB-S/S2 QPSK, קצב סימנים 2 עד 45 מיליון סמלים, SCPC ו- MCPC

• LNB : DiSEqC 1.0, 1 עד 4 LNBs נתמכים, בחירת קוטביות

14 /18 וולט, בחירת תחום 22 קילו-הרץ, מצב הבזק צליל (tone

burst), זרם LNB 300 מילי-אמפר מקסימום

23.5

סוג מסך

גודל אלכסוני של המסך

• PUS7202 : 108 ס & quot; מ; 43 / אינץ'

• PUS7272 : 123 ס & quot; מ; 49 / אינץ'

• PUS7272 : 139 ס & quot; מ; 55 / אינץ'

רזולוציות תצוגה

קישוריות

צד הטלויזיה

- 3 כניסות - ARC HDMI
- כניסת - ARC - MHL HDMI 4
- USB 2 - USB 2.0
- USB 3 - USB 3.0 (כחול)
- 1 x חריץ לממשק משותף: CI +CAM /
- אחניות - מיני שקע סטריאו 3.5 מ"מ

גב מקלט הטלויזיה

- כניסת אודיו (DVI ל-HDMI) - מיני שקע סטריאו 3.5 מ"מ
- SCART : שמע L/R , כניסת RGB , CVBS
- YPbPr : Y Pb Pr , אודיו L/R

תחתית הטלויזיה

- כניסת HDMI 1 - HDCP 2.2
- כניסת HDMI 2 - HDCP 2.2
- USB 1 - USB 2.0
- יציאת אודיו - Optical Toslink
- רשת LAN - RJ45
- אנטנה (75 אוהם)
- טיונר לוויין

23.9

ציליל

- wOOx
- HD Stereo
- הספק חשמלי (RMS) : 20 דקות
- Dolby Digital Plus
- DTS Premium Sound™

23.10

מולטי-מדיה

חיבורים

- USB 2.0 / USB 3.0
- Ethernet LAN RJ-45
- Wi-Fi 802.11a/b/g/n/ac (מובנה)
- BT2.1 עם EDR & BLE

מערכות קובצי USB נתמכות

- FAT 16 , FAT 32 , NTFS

שרתי מדיה, נתמכים

- מיכלים: 3 GP , AVCHD , AVI , MPEG-PS , MPEG-TS
- M4V , MOV (Quicktime) , MKV (Matroska) , MPEG-4 , ASF/WMV/WMA (Windows Media) , M4A ,
- Codec וידאו: MPEG-1 , MPEG-2 , MPEG-4 חלק
- 2 , MPEG-4 חלק 10 (AVC) (H264) , H.265 (HEVC) , VC-1 , WMV9 ,
- Codec שמע: AAC (HE-AAC) v1/v2 , AMR-NB , Dolby ,
- DTS Premium Sound , Dolby Digital Plus , Digital
- WMA (כולל MP3) , MPEG-1/2/2.5 Layer I/II/III , WMA v2
- עד v9.2 , WMA Pro (v9/v10)
- כתוביות:

- פורמטים: SRT (SubRip) , SUB (SubViewer) ,
- ,TXT (MicroDVD) ,TXT (mplayer2) ,TXT (TMPlayer) ,TXT
- קידודי תווים: UTF-8 , מרכז אירופה ומזרח אירופה

23.6

רזולוציות כניסה תצוגה:

תבניות וידיאו

רזולוציה - קצב רענון

- 480 - j - 60 הרץ
- 480 - p - 60 הרץ
- 576 - j - 50 הרץ
- 576 - p - 50 הרץ
- 720 - 50 - קהרץ, 60 הרץ
- 1080 - 50 - קהרץ, 60 הרץ
- 1080 - p - 24 הרץ, 25 הרץ, 30 הרץ
- 2,160 - 24 - קהרץ, 25 הרץ, 30 הרץ, 50 הרץ, 60 הרץ

תבניות מחשב

רזולוציות (בין היתר)

- 640 - 60 - אהרץ 480p
- 800 - 60 - אהרץ 600p
- 1024 - 60 - אהרץ 768p
- 1280 - 60 - אהרץ 768p
- 1360 - 60 - אהרץ 765p
- 1360 - 60 - אהרץ 768p
- 1280 - 60 - אהרץ 1024p
- 1920 - 60 - אהרץ 1080p
- 3,840 - 2 , 160x - 24 - קהרץ, 25 הרץ, 30 הרץ, 50 הרץ, 60 הרץ

23.7

ממדים ומשקלים

PUS7202 43

• ללא מעמד טלויזיה:

- רוחב 968.2 מ"מ & גובה 573.5 מ"מ & עומק 76.8 מ"מ
- מ"מ & משקל ±9.86 ק"ג
- עם מעמד טלויזיה:

- רוחב 968.2 מ"מ & גובה 621.6 מ"מ & עומק 200.6 מ"מ
- מ"מ & משקל ±10.42 ק"ג

PUS7272 49

• ללא מעמד טלויזיה:

- רוחב 1,099.2 מ"מ & גובה 643.1 מ"מ & עומק 78.6 מ"מ
- מ"מ & משקל ±11.97 ק"ג
- עם מעמד טלויזיה:

- רוחב 1,099.2 מ"מ & גובה 685.8 מ"מ & עומק 263.6 מ"מ
- מ"מ & משקל ±15.68 ק"ג

PUS7272 55

• ללא מעמד טלויזיה:

- רוחב 1,239.2 מ"מ & גובה 722.6 מ"מ & עומק 84.8 מ"מ
- מ"מ & משקל ±19.74 ק"ג
- עם מעמד טלויזיה:

- רוחב 1,239.2 מ"מ & גובה 775.8 מ"מ & עומק 278.9 מ"מ
- מ"מ & משקל ±23.91 ק"ג

(Windows-1250), קיריליים (Windows-1251), יווניים
(Windows-1253), טורקיים (Windows-1254), מערב אירופה
(Windows-1252)

• Codecs לתמונות: BMP, PNG, JPEG
• מגבלות:

- קצב סיביות מקסימלי כולל נתמך עבור קובץ מדיה הוא 30 Mbps.
- קצב סיביות מקסימלי נתמך עבור קובץ וידאו הוא 20 Mbps.

- H.264 (MPEG-4 AVC) נתמך עד ל- High Profile @ L5.1.
- HEVC (H.265) נתמך עד ל- Main / Main 10 Profile עד לרמה 5.1.

- VC-1 נתמך עד ל- Advanced Profile @ L3.

תוכנת שרת מדיה נתמכת (DMS)

• ניתן להשתמש בכל תוכנת שרת מדיה בעלת אישור DLNA V1.5
(מחלקת DMS).

• ניתן להשתמש ב- Philips TV Remote app (iOS ו-Android)
בהתקנים ניידים.

ביצועים עשויים להשתנות בהתאם ליכולות המכשיר הנייד ולתוכנה
שבה משתמשים.

ודא ש"מיקום" & "מוגדר ל" & "בית" & "במצב זה, תוכל לשנות ולשמור את ההגדרות.

כרזת פרסומת מופיעה על המסך

ודא ש"מיקום" & "מוגדר ל" & "בית" & "במצב זה, תוכל לשנות ולשמור את ההגדרות.

התמונה אינה מתאימה למסך

החלף את תבנית התמונה.

תבנית התמונה משתנה בערוצים השונים.

בחר בתבנית תמונה שאינה "אוטומטי" & "במצב זה, תוכל לשנות ולשמור את ההגדרות.

מיקום התמונה אינו נכון

ייתכן שאותות התמונה ממכשירים אחדים אינם מתאימים היטב למסך. בדוק את יציאת האותות של המכשיר המחובר.

התמונה מהמחשב אינה יציבה

ודא שהמחשב עושה שימוש ברזולוציה נתמכת ורענן את הקצב.

צליל

אין צלי או איכות הצליל ירודה

אם לא אותר אות שמע, הטלוויזיה עוברת אוטומטית למצב כיבוי השמע - אך זה אינו מצביע על תקלה.

• ודא שהגדרות הקול נכונות.

• ודא שכל הכבלים מחוברים היטב.

• ודא שהעוצמה לא הושטקה ולא הוגדרה לאפס.

• ודא שיציאת האודיו של הטלוויזיה מחוברת לכניסת האודיו של מערכת הקולנוע הביתית.

את הקול צריך לשמוע מרמקולי ה-HTS.

• חלק מהמכשירים עשויים להצריך הפעלה ידנית של יציאת

האודיו HDMI. אם הופעלה כבר יציאת שמע HDMI אך אתה עדיין

אינך שומע את הצליל, נסה לשנות את תבנית השמע דיגיטלי של

המכשיר ל-PCM (אפנון קוד מתקפסים). להוראות, עיין בתיעוד

המצורף למכשיר שלך.

HDMI ו-USB

HDMI

• שים לב שהתמיכה ב-HDCP (הגנה על תוכן דיגיטלי ברוחב פס גבוה) עשויה להשהות את הזמן הדרוש לטלוויזיה להציג תוכן ממכשיר HDMI.

• אם הטלוויזיה אינה מזהה את מכשיר ה-HDMI ואינה מציגה תמונה כלשהי, העבר את המקור ממכשיר אחד לאחר וחזרה.

• אם התמונה והצלי של התקן המחובר ל-HDMI 1 או ל-HDMI 2 מעוותת, חבר את ההתקן ל-HDMI 3 או ל-HDMI 4 בטלוויזיה זו.

• אם התמונה והצלי של התקן המחובר באמצעות HDMI מעוותים, בדוק אם הגדרת HDMI Ultra HD אחרת יכולה לפתור את הבעיה. למידע נוסף ב"עזרה" & "במצב זה, תוכל לשנות ולשמור את ההגדרות.

בחר "מילות מפתח" & "חפש את" & "במצב זה, תוכל לשנות ולשמור את ההגדרות.

• אם יש הפרעות קול לסירוגין, ודא שהגדרות היציאה ממכשיר ה-HDMI נכונות.

• אם אתה משתמש במתאם HDMI ל-DVI או בכבל HDMI ל-DVI, ודא שכבל האודיו הנוסף מחובר לכניסת AUDIO IN (שקע מיני בלבד), אם כניסה זו זמינה.

EasyLink HDMI אינו עובד

• ודא שמכשירי ה-HDMI שלך הם תואמי HDMI-CEC. התכונות של EasyLink פועלות רק אם מכשירים שהם תואמי HDMI-CEC.

לא מוצג סמל עוצמת הקול

• כאשר מחובר התקן שמע HDMI-CEC ומשתמשים בשלט רחוק של הטלוויזיה לכוונן עוצמת הקול מההתקן, ההתנהגות הזו רגילה.

לא מוצגים תמונות, סרטונים ומוזיקה מהתקן USB

• ודא שהתקן האחסון USB מוגדר כתואם דרגת Mass Storage, כמתואר בתיעוד התקן האחסון.

• ודא שהתקן האחסון USB תואם לטלוויזיה.

• ודא שהפורמטים של קובצי השמע והתמונה נתמכים על ידי הטלוויזיה.

השמעה / הצגה לא יציבה של קובצי USB

• ביצוע ההעברה מהתקן האחסון USB עלול להגביל את קצב

ההעברה לטלוויזיה והדבר גורם לאיכות השמעה / הצגה ירודה.

Wi-Fi

רשת Wi-Fi לא נמצאה או מעוותת

• תנורי מיקרוגל, טלפונים אלחוטיים או מכשירי Wi-Fi 802.11b/g/n אחרים, הנמצאים בקרבתך, עלולים להפריע לרשת האלחוטית.

• אנו ממליצים על שימוש בתדר 5 GHz (802.11 ac) בנתב כאשר הטלוויזיה נמצאת בסמוך לנתבים רבין אחרים (בתי דירות וכד').

• ודא שחומות האש ברשת שלך מאפשרות גישה לחיבור האלחוטי של הטלוויזיה.

• - להתקנה קלה של הרשת האלחוטית, אין להסתיר את שם הנתב על ידי כיבוי שידור SSID.

• אם הרשת האלחוטית אינה פועלת כהלכה בביתך, נסה התקנה של רשת קווית.

חיבור רשת Wi-Fi איטי

• השתמש בנתב בעל חיבור מהיר לאינטרנט (פס רחב).

• הגבל את מספר ההתקנים שמשתמשים באותו נתב.

• עיין במדריך למשתמש של הנתב האלחוטי שלך למידע על הטווח

בתוך מבנה, על שיעור ההעברה ועל גורמים אחרים של איכות האות.

DHCP

• אם החיבור נכשל, תוכל לבדוק את הגדרת ה-DHCP (פרוטוקול

תצורה למחשב-מארח דינמי) של הנתב. DHCP צריך להיות

"& "מופעל" & "במצב זה, תוכל לשנות ולשמור את ההגדרות.

בלוטות'

לא ניתן לבצע קישור

• ודא שההתקן במצב קישור. קרא את המדריך למשתמש של ההתקן.

• יש להחזיק את הנתב ואת הרמקול האלחוטי קרוב ככל האפשר לטלוויזיה.

• פעילות אלחוטית גבוהה - כגון בדירות שבהן מותקנים נתבים אלחוטיים רבים - עלולה להשפיע על איכות החיבור האלחוטי.

• קישור בו-זמני של מספר התקנים לטלוויזיה עלול שלא לפעול.

אבד חיבור Bluetooth

• תמיד מקם את הרמקול האלחוטי בטווח של 5 מטרים מהטלוויזיה.

סנכרון וידאו ושמע Bluetooth





• לפני רכישה של רמקול אלחוטי Bluetooth, בדוק את איכות

סנכרון השמע לווידיאו. לא כל התקני ה-Bluetooth פועלים כהלכה. היוועץ בסוכן.

שפת התפריט לא נכונה

שפה לא נכונה של התפריטים

החלף את השפה לשפה שלך.

- 1 לחץ על  HOME כדי לעבור למסך הבית.
- 2 בחר את הסמל  ("הגדרות ") מסרגל המערכת שבראש מסך הבית ולחץ על OK.
- 3 לחץ 5 פעמים  (למטה).
- 4 לחץ שלשו פעמים  (ימין), בחר את השפה ולחץ על OK.
- 5 לחץ על  BACK כדי לסגור את התפריט.

24.4

עזרה מקוונת

לפיתרון כל בעייה הקשורה לטלוויזיה פיליפס, באפשרותך להיוועץ בתמיכה המקוונת. תוכל לבחור את שפתן ולהכניס את מספר הדגם של המוצר שלך.

עבור אל www.philips.com/TVsupport.

באתר התמיכה, תוכל למצוא את מספר הטלפון בארץ להתקשרות איתנו, וכן תשובות לשאלות נפוצות (שׁוׁת). בארצות מסוימות ניתן לשוחח בצׁאט עם אחד ממשפטי הפעולה שלנו ולשאל את השאלה באופן ישיר או לשלוח שאלה בדואׁר philips@philips.com. ניתן להוריד את התוכנה החדשה של הטלוויזיה או את המדריך כדי לקרוא אותו במחשב.

24.5

תמיכה ותיקונים

לתמיכה ותיקונים, צור קשר עם הקו החם של שירות לקוחות פיליפס במדינתך. המהנדסים שלנו יטפלו בתיקון במקרה הצורך.

מצא את מספר הטלפון בתייעוד המודפס שהגיע עם הטלוויזיה. או היוועץ באתר שלנו www.philips.com/TVsupport ובחר את הארץ שלך במקרה הצורך.

מספר הדגם והמספר הסידורי של הטלוויזיה

ייתכן שתתבקש למסור את מספר הדגם ואת המספר הסידורי של מקלט הטלוויזיה. מצא את המספרים האלו על תווית האריזה או על תווית הסוג שנמצאת בגב מקלט הטלוויזיה או בחלקו התחתון.

⚠ אזהרה

לעולם אל תנסה לתקן את הטלוויזיה בעצמך. הדבר עלול לגרום לפציעה קשה, לנזק בלתי הפיך לטלוויזיה שלך או לביטול האחריות.

בטיחות וטיפוח

25.1

בטיחות

חשוב

קראו והבינו את כל הוראות הבטיחות לפני השימוש בטלוויזיה. אחריות היצרן לא תחול במקרה של נזק שייגרם עקב אי-הקפדה לפעול על פי ההוראות.

סכנת התחשמלות או אש

- לעולם אין לחשוף את הטלוויזיה לגשם או למים. לעולם אין להציב כלים המכילים מים, כגון אגרטים, בקרבת הטלוויזיה. אם הותז נוזל על הטלוויזיה או בתוכה, נתק אותה מייד משקע החשמל.
- לפני שתחזור להשתמש בטלוויזיה, פנה לשירות הלקוחות של פיליפס לצורך בדיקתה.
- לעולם אין לחשוף את הטלוויזיה, את השלט הרחוק או את הסוללות לחום יתר. לעולם אין להציב אותם בקרבת נרות דולקים, להבות פתוחות או מקורות חום אחרים, לרבות קרני שמש ישירות.
- לעולם אין להכניס חפצים לחריצי האוורור או לפתחים אחרים בטלוויזיה.
- לעולם אין להניח חפצים כבדים על כבל החשמל.
- יש להימנע מהפעלת כוח על תקעי החשמל. תקעים רופפים עלולים לגרום לקשת חשמלית או לאש. יש לוודא שלא יופעל לחץ על כבל החשמל, כשאתה מסובב את מסך הטלוויזיה.
- כדי לנתק את הטלוויזיה משקע החשמל שבקיר, יש לנתק את תקע החשמל של הטלוויזיה. לצורך הניתוק, יש למשוך תמיד בתקע - לעולם לא בכבל. יש לוודא שיש תמיד גישה מלאה לתקע החשמל, לכבל החשמל ולשקע שבקיר.

סכנת פגיעה או נזק לטלוויזיה

- כדי להרים ולשאת מכשיר טלוויזיה שמשקלו יותר מ-25 ק"ג, יש צורך בשני אנשים.
- אם אתה מתקין את הטלוויזיה על מעמד, השתמש רק במעמד שסופק. אבטח היטב את המעמד לטלוויזיה.
- העמד את הטלוויזיה על משטח חלק ואופקי, המסוגל לשאת את המשקל המשולב של הטלוויזיה והמעמד.
- בעת התקנה על קיר, ודא שהתושבת על הקיר מסוגלת לשאת בבטחה את משקל מקלט הטלוויזיה. TP Vision אינה נושאת באחריות להתקנה לא תקינה שתוצאתה תאונה או פגיעה.
- חלקים ממוצר זה עשויים להיות מיוצרים מזכוכית. טפל בזהירות כדי למנוע פגיעה או נזק.

סכנת נזק לטלוויזיה!

לפני חיבור הטלוויזיה לשקע החשמל ודאו שמתח החשמל תואם את הערך המודפס בחלקה האחורי של הטלוויזיה. לעולם אין לחבר את הטלוויזיה לשקע החשמל אם המתח החשמלי שונה.

סכנת פגיעה לילדים

פעל על פי אמצעי הזהירות האלו כדי למנוע נפילת מקלט הטלוויזיה על ילד ופציעתו כתוצאה מכך:

- לעולם אין להציב את הטלוויזיה על משטח מכוסה בבד או בחומר אחר שניתן למשוך אותו.
- ודא שאף חלק של הטלוויזיה אינו בולט מעל השפה של משטח ההתקנה.
- לעולם אין להציב טלוויזיה על רהיט גבוה, כגון כוננית ספרים, מבלי לחבר גם את הרהיט וגם את הטלוויזיה לקיר, או לנקודת תמיכה מתאימה.
- חנך את הילדים והסבר להם את הסכנות הכרוכות בטיפוס על הרהיטים, כדי להגיע לטלוויזיה.

סכנת בליעה של סוללות!

השלט הרחוק עשוי לכלול סוללות מטבע, שילדים קטנים יכולים לבלוע בקלות. הרחק תמיד את הסוללות האלו מהישג ידם של ילדים.

סכנת התחממות יתר

לעולם אין להתקין את הטלוויזיה במקום תחום. השאר תמיד מרווח אוורור של 10 ס"מ לפחות סביב הטלוויזיה. ודא שווילונות או חפצים אחרים לא יכסו לעולם את חריצי האוורור של הטלוויזיה.

סופות ברקים

לפני סופת ברקים צפויה, נתק את הטלוויזיה משקע החשמל ואת האנטנה. בזמן סופות ברקים, לעולם אל תיגע בחלק כלשהו של הטלוויזיה, של כבל החשמל או של כבל האנטנה.

סכנת נזק לשמיעה

הימנע משימוש באוזניות בעוצמת קול גבוהה או במשך פרקי זמן ארוכים.

טמפרטורות נמוכות

אם הובלת הטלוויזיה בוצעה בטמפרטורות מתחת ל-5°C, פתח את האריזה ולפני שאתה מחבר את מקלט הטלוויזיה לרשת החשמל, המתן עד שהטמפרטורה שלו תגיע לטמפרטורת החדר.

לחות

בהזדמנויות נדירות, ובהתאם לטמפרטורה וללחות, ייתכן עיבוי קל בצדה הפנימי של החזית מזכוכית (בדגמים מסוימים). כדי למנוע זאת, אין לחשוף את הטלוויזיה לקרני שמש ישירות, לחום או ללחות קיצונית. אם אירע עיבוי, הוא ייעלם מעצמו לאחר שהטלוויזיה פעלה במשך מספר שעות.

לחות העיבוי לא תזיק לטלוויזיה ולא תגרום לתפקוד לקוי.

טיפול במסך

- לעולם אל תיגע במסך ואל תדחוף אותו, אל תשפשף אותו ואל תחבוט בו בחפץ כלשהו.
- לפני ניקוי, נתק את הטלויזיה משקע החשמל.
- נקה את מקלט הטלויזיה ואת המסגרת שלו בעזרת מטלית רכה לחה ונגב בעדינות. הימנע מנגיעה בנורות ה-LED של Ambilight, הנמצאות בגב המקלט. לעולם אין לנקות את הטלויזיה באמצעות חומרים כגון אלכוהול, כימיקלים או חומרי ניקוי ביתיים.
- למניעת עיוותים ודהיית הצבע, נגב טיפות מים סמוך ככל האפשר לאירוע.
- הימנעו מתמונות קבועות עד כמה שניתן. תמונות קבועות הן תמונות שנתרות על המסך לפרקי זמן ארוכים. תמונות קבועות הן, בין היתר, תפריטים על המסך, מחוונים שחורים, תצוגות זמן, וכן הלאה. עם אתם חייבים להשתמש בתמונות קבועות הפחיתו את הניגודיות ואת הבהירות של המסך כדי למנוע גרימת נזק למסך.

תנאי שימוש

26.1

תנאי שימוש - טלוויזיה

© 2016 TP Vision Europe B.V. שמורות הזכויות כל.

מוצר זה הובא לשוק על-ידי TP Vision Europe B.V. או אחת מהחברות המסונפות לה, להלן "TP Vision"; שהיא יצרן המוצר. TP Vision היא מיופית הכוח ביחס למקלט הטלוויזיה שאילו צורפה חזרת זאת. Philips וסמל המגן של פיליפס הם סימנים מסחריים רשומים של Koninklijke Philips N.V.

המפרט כפוף לשינויים ללא הודעה מראש. סימנים מסחריים הינם הרכוש של Koninklijke Philips Electronics N.V. או של בעליהם בהתאמה. TP Vision Netherlands B.V. שומרת לעצמה את הזכות לבצע שינויים במוצרים בכל עת, מבלי שתהיה מחויבת להתאים על פיהם מוצרים שסופקו לפני כן.

החומר הכתוב, המצורף לטלוויזיה, והמדריך השמור בזיכרון הטלוויזיה או שהורד מאתר האינטרנט של Philips www.philips.com/support נחשבים כמתאימים לשימוש המיועד של המערכת.

החומר במדריך זה למשתמש נחשב לחומר המתאים לשימוש המיועד במערכת. אם המוצר, רכיביו הפרטניים או נוהלי השימוש בו ישמשו למטרות אחרות מאלו המפורטות כאן, יש לקבל אישור לתקפותן ולתאימותן. TP Vision ערבה לכך שהחומר עצמו אינו מפר פטנט כלשהו מהפטנטים האמריקניים. לא ניתנת כל אחריות אחרת, מפורשת או מרומזת. TP Vision לא תהיה אחראית לשגיאות כלשהן בתוכן מסמך זה וגם לא לבעיות כלשהן הנובעות מתוכנו של מסמך זה. שגיאות שיובאו לידיעת פיליפס יותאמו ויפורסמו באתר התמיכה של פיליפס מוקדם ככל האפשר.

תנאי האחריות - סכנת פגיעה, נזק לטלוויזיה או ביטול האחריות: לעולם אל תנסה לתקן את הטלוויזיה בעצמך. השתמש בטלוויזיה ובאביזריה לפי הייעוד שקבע היצרן. סימן הזהירות המודפס על גב הטלוויזיה מציין סכנת התחשמלות. לעולם אין להסיר את כיסוי הטלוויזיה. לצורך שירות או תיקון, פנה תמיד לשירות הלקוחות של פיליפס. מצא את מספר הטלפון בתייעוד המודפס שהגיע עם הטלוויזיה. או עיין באתר www.philips.com/support ובחר ארץ במקרה הצורך. כל פעולה האסורה מפורשות במדריך זה, או כל כוונן או נוהל הרכבה שלא הומלצו ו/או לא הורשו במדריך זה, יגרמו לביטול האחריות.

מאפייני פיקסלים מוצר טלוויזיה זה כולל מספר רב של פיקסלי צבע. על אף פיקסלים אפקטיביים בשיעור 99.999% ויותר, נקודות שחורות או נקודות אור בהירות (אדומות, ירוקות או כחולות) עשויות להופיע באופן קבוע על המסך. זוהי תכונה מובנית של הצג (במסגרת תקני הענף הרגילים) ולא מדובר בתפקוד לקוי.

תאימות CE

TP Vision Europe B.V. תואמת זו שטלוויזיה בזאת מצהירה. הדרישות החיוניות ושאר הדרישות הרלוונטיות של הנחיות 2014/53/EU (RED), 2009/125/EC (תכנון אקולוגי), 2010/30/EU (תונית אנרגיה) וכן 2011/65/EC (RoHS).

תאימות עם EMF

TP Vision מוצרים; לקוח מכווני רבים מוצרים ומוכרת מייצרת אלו, כמו כל מכשיר אלקטרוני, מסוגלים בדרך כלל לפלוט ולקלוט

אותות אלקטרו-מגנטיים. אחד מהעקרונות העסקיים המובילים של TP Vision בהקשר למוצרים שלה הוא לנקוט בכל אמצעי הזהירות הבריאותיים והבטיחותיים הדרושים, על מנת לעמוד בכל דרישות החוק החלות וכן על מנת להישאר במסגרת תקני השדות המגנטיים החשמליים (EMF) הישימים, הקיימים בעת ייצור המוצרים.

TP Vision מחויבת לפיתוח, ייצור ושיווק של מוצרים שאינם גורמים לכל השפעה שלילית על הבריאות. TP Vision מאשרת שכל עוד המוצרים שלה מטופלים בצורה נכונה ובהתאם לשימוש המיועד להם, הם בטוחים לשימוש בהתאם להוכחות המדעיות הזמינות כיום. TP Vision ממלאת תפקיד פעיל בפיתוח תקני שדות מגנטיים חשמליים (EMF) ותקני בטיחות בינלאומיים, המאפשרים ל-TP Vision לצפות פיתוחים נוספים של תקנים שתוכל לשלב מראש במוצריה.

26.2

תנאי שימוש - האוסף של Philips

למידע נוסף, ב"עזרה"; בחר "מילות מפתח"; וחפש את "תנאי שימוש, האוסף של Philips";

Microsoft

Windows Media

Windows Media הוא סימן מסחרי רשום או סימן מסחרי של Microsoft Corporation בארצות הברית ו/או במדינות אחרות.



Microsoft PlayReady

בעלי תוכן משתמשים בטכנולוגיית גישה לתוכן Microsoft PlayReady המוגן תוכן לרבות רוחני קניין זכויות על להגן כדי בזכויות יוצרים, התקן זה משתמש בטכנולוגיה PlayReady כדי לגשת לתוכן המוגן באמצעות PlayReady / או באמצעות WMDRM. אם המכשיר אינו מצליח לאכוף בצורה נכונה את ההגבלות על שימוש בתוכן, בעלי התוכן רשאים לדרוש מ-Microsoft לבטל את יכולת המכשיר לצרוך תוכן PlayReady מוגן. הביטול לא ישפיע על תוכן לא מוגן או על תוכן מוגן על ידי טכנולוגיות אחרות של גישה לתוכן. בעלי התוכן עשויים לדרוש ממך לשדרג את PlayReady כדי לגשת לתוכן שלהם. אם תסרב לשדרג, לא תוכל לגשת לתוכן הדורש שדרוג.

Wi-Fi Alliance

Wi-Fi®, הסמליל Wi-Fi CERTIFIED והסמליל Wi-Fi, הם סימנים מסחריים רשומים של חברת Wi-Fi Alliance.



Kensington

(אם רלוונטי)

Kensington Micro Saver הם סימנים מסחריים רשומים בארה"ב של התאגיד העולמי ACCO World Corporation, עם רישומים מונפקים ועם פניות תלויות ועומדות בארצות אחרות בכל רחבי העולם.



זכויות יוצרים

MHL

MHL, Mobile High-Definition Link והלוגו של MHL הם סימנים מסחריים או סימנים מסחריים רשומים של MHL, LLC.



HDMI

המונחים High-Definition Multimedia Interface ו-HDMI והסמליל HDMI הם סימנים מסחריים או סימנים מסחריים רשומים של החברה HDMI Licensing LLC - בארצות הברית ובמדינות אחרות.



Dolby Digital Plus

יוצר ברישיון מאת מעבדות Dolby. Dolby והסמל עם D כפולה הם סימנים מסחריים של מעבדות Dolby.



DTS Premium Sound™

למידע על פטנטים DTS, ראה <http://patents.dts.com>. יוצר על פי רישיון מאת DTS Licensing Limited. DTS, הסמל שלה, & DTS והסמל שלה, ביחד, הם סימנים מסחריים רשומים, ו-DTS Premium Sound הוא סימן מסחרי של DTS, Inc. © DTS, שמורות הזכויות כל.



סימנים מסחריים אחרים

כל יתור הסימנים המסחריים, הרשומים והלא רשומים, הנם רכושם של בעליהם בהתאמה.

כתב מיאון בדבר שירותים ו/או תוכנה המוצעים על-ידי צד שלישי.

שירותים ו / או תוכנה המוצעים על-ידי צד שלישי עשויים להשתנות, להיות מושעים או להתבטל ללא הודעה מוקדמת. TTP Vision לא תישא בכל אחריות במקרים שכאלה.

הפעלה 11	A
השהה טלוויזיה 66	הגדרות, Ambilight 51
השלכת הטלוויזיה או הסוללות 77	קולי חיפוש, APP 8
29 התחבר, כונן הבזק USB	B
12 התקנת לוויין	27 Bluetooth, התקן בחר
32 התקנת רשת	27 Bluetooth, התקן הסר
ו	26 Bluetooth, קישור
71 וידיאו לפי דרישה	D
ז	34 DMR - דיגיטלית מדיה מעבד
33 זיכרון אינטרנט, מחיקה	23 DVI-HDMI חיבור
ח	H
45 חדות	22 HDMI MHL
23 חיבור YPbPr	55 HDMI Ultra HD
6 חיבור, חיבור אנטנה	22 HDMI, ARC
6 חיבור, חיבור לוויין	23 HDMI-CEC, EasyLink
5 חיבור, כבל חשמל	M
47 חישן אור	74 Multi View
8 חיפוש קולי, APP	P
ט	48 Perfect Natural Motion
טיימר שינה 58	U
טיפול במסך 84	12 Unicable
טלוויזיה מקוונת 71	W
טמפרטורת צבע 45	32 Wi-Fi
טמפרטורת צבע מותאמת אישית 45	א
20 טקסט	אחניות 27
49 טרבל	איחון עוצמה אוטומטי 50
כ	אפליקציות 37
28 כונן קשיח USB	ב
11 כיבוי	באס 49
54 כיבוי טיימר	בהירות 45
71 כעת בטלוויזיה	בחירת וידיאו 19
ל	26 בלוטות'
12 לוויין, Unicable	81 בעיות, חיבור HDMI
13 לוויין, הוספת לוויין	81 בעיות, חיבור USB
13 לוויין, הסרת לוויין	81 בעיות, צליל
13 לוויין, התקנה ידנית	80 בעיות, שלט רחוק
12 לוויין, חבילות ערוצים	80 בעיות, תמונה
13 לוויין, עדכון ערוצים ידני	ג
מ	גוון 46
22 מדריך קישוריות	גישה אוניברסלית 58
58 מוגבלי ראייה	47 גמא
34 מחק זיכרון אינטרנט	ד
30 מחשב, חיבור	18 דירוג הורים
5 מיקום, מיקום הטלוויזיה	18 דירוג לפי גיל
5 מיקום, מרחק צפייה	ה
36 מסך הבית	הגדרות אנדרואיד 35
34 מסך חכם Fi-Wi	הגדרות סביבה 53
11 מצב המתנה	הגדרת קול מהירה 48
46 מצב ניגודיות	הודעות מערכת 76
30 מצלמה, חיבור	הוראות בטיחות 83
30 מצלמת וידאו, חיבור	54 הלוגו של פיליפס, בהירות
29 מקלדת USB	47 הפחתת MPEG Artefact
נ	47 הפחתת רעש
58 נגישות, קשי שמיעה	
45 ניגודיות	
47 ניגודיות, ניגודיות דינמית	



All registered and unregistered trademarks are property of their respective owners.
Specifications are subject to change without notice.
Philips and the Philips' shield emblem are trademarks of Koninklijke Philips N.V.
and are used under license from Koninklijke Philips N.V.
2017 © TP Vision Europe B.V. All rights reserved.

philips.com