

Philips Professional and Business Solutions

22HFL3350D
26HFL3350D
32HFL3350D



DFU-DEC2008

PHILIPS

Inhoudsopgave

1	Belangrijk	4	7.12	Auto scart instellen	21
1.1	Veiligheid	4	7.13	USB break-in instellen	21
1.2	Verzorging van het scherm	5	7.14	Monitor uit selecteren	21
1.3	Recyclen	5	7.15	Huidig kanaal leegmaken selecteren	22
2	Uw tv	6	7.16	Instellingen opslaan	22
2.1	Overzicht van de aansluitingen	6	8	Configuratie klonen	23
3	Afstandsbediening	8	8.1	Van kloon naar tv	23
4	Aan de slag	9	8.2	Van tv naar kloon	23
4.1	De tv plaatsen	9	9	Problemen oplossen	24
4.2	De tv aan de muur monteren	9	9.1	Problemen met de communicatie	24
4.3	De antennekabel aansluiten	10	9.2	Problemen met het beeld	24
4.4	Het netsnoer aansluiten	10	9.3	Overige problemen	24
4.5	De batterijen in de afstandsbediening plaatsen	10	10	Index	25
4.6	De tv voorbereiden voor digitale services	11			
5	Overzicht van de afstandsbediening ..	13			
6	Eerste instelling	15			
7	BDS-modus instellen	16			
7.1	Setup-menu openen	16			
7.2	BDS-modus inschakelen	17			
7.3	Toetsenbord vergrendelen	17			
7.4	Afstandsbediening-instelling selecteren ..	17			
7.5	OSD-weergave selecteren	18			
7.6	Inschakelvolumen instellen	19			
7.7	Maximaal volume instellen	19			
7.8	Inschakelkanaal instellen	19			
7.9	Inschakelstatus instellen	19			
7.10	Standby instellen	20			
7.11	Klokinstellingen selecteren	20			

2008 © Koninklijke Philips Electronics N.V. Alle rechten voorbehouden.

Specificaties zijn onderhevig aan wijzigingen zonder voorafgaande kennisgeving. Handelsmerken zijn het eigendom van Koninklijke Philips Electronics N.V. of van hun respectieve eigenaren. Philips behoudt zich het recht voor om producten op elk moment te wijzigen zonder de verplichting eerdere leveringen overeenkomstig aan te passen. Het materiaal in deze handleiding wordt als voldoende beschouwd voor het bedoelde gebruik van het systeem. Als het product of de afzonderlijke modules of procedures voor andere doeleinden worden gebruikt dan in deze handleiding vermeld, dient bevestiging van de validiteit en geschiktheid hiervan te worden verkregen. Philips garandeert dat het materiaal zelf geen inbreuk maakt op enig patent in de Verenigde Staten. Er wordt geen verdere garantie uitgedrukt of geïmpliceerd.

Garantie

- Risico op letsel, schade aan de tv of het vervallen van de garantie! Probeer de tv nooit zelf te repareren.
- Gebruik de tv en de accessoires uitsluitend zoals bedoeld door de fabrikant.
- Het attentie-teken op de achterkant van de tv wijst op gevaar voor elektrische schokken. Verwijder nooit de afdekking van de tv. Neem altijd contact op met Philips voor service of reparaties.



- Alle handelingen die uitdrukkelijk worden verboden in deze handleiding, of alle aanpassingen en montageprocedures die niet worden aanbevolen of goedgekeurd in deze handleiding zorgen ervoor dat de garantie vervalt.

Opensource-software

Deze televisie bevat opensource-software.

Philips GBU Hospitality verklaart hierbij dat op verzoek een volledige machine-leesbare kopie van de overeenkomstige broncode beschikbaar kan worden gesteld, waarvan de kosten niet hoger zijn dan de kosten van de fysieke verzending van de bron, op een medium dat normaliter wordt gebruikt voor software-uitwisseling.

Neem voor het verkrijgen van de broncode contact op met:

Philips Singapore Pte Ltd
- Philips GBU Hospitality
Software Development Manager
620A Lorong 1 Toa Payoh
Singapore 319762

Dit aanbod is geldig gedurende een periode van 3 jaar na de aankoopdatum van dit product.

Pixeleigenschappen

Dit lcd-product heeft een groot aantal kleurenpixels. Hoewel het apparaat effectieve pixels van 99,999% of meer heeft, kunnen er constant zwarte stippen of heldere lichtpunten (rood, groen of blauw) op het scherm verschijnen. Dit is een structurele eigenschap van het scherm (binnen de normale branchenormen) en geen storing.

Naleving van EMF

Koninklijke Philips Electronics N.V. vervaardigt en verkoopt zeer veel producten die gericht zijn op consumenten, die net als alle elektronische apparatuur over het algemeen het vermogen hebben om elektromagnetische signalen uit te zenden en te ontvangen. Eén van de belangrijke bedrijfsprincipes van Philips is het nemen van alle noodzakelijke gezondheids- en veiligheidsmaatregelen voor onze producten, om te voldoen aan alle toepasselijke wettelijke vereisten en om ruim binnen de EMF-normen te blijven die van toepassing zijn op het moment van vervaardiging van de producten. Philips zet zich in om producten te ontwikkelen, te produceren en te verkopen die geen negatieve gevolgen voor de gezondheid hebben. Philips verklaart hierbij dat indien haar producten

op de juiste manier en voor het beoogde gebruik worden gebruikt, deze veilig zijn voor gebruik volgens de momenteel beschikbare wetenschappelijke kennis.

Philips speelt een actieve rol in de ontwikkeling van internationale EMF- en veiligheidsnormen, waardoor Philips kan anticiperen op verdere ontwikkelingen in standaardisatie voor tijdige integratie in haar producten.

gedeponeerde handelsmerken zijn het eigendom van hun respectieve eigenaren.

Netzekering (alleen Groot-Brittannië)

Deze tv is voorzien van een goedgekeurde gegoten stekker. Mocht het nodig zijn om de netzekering te vervangen, dan moet deze worden vervangen door een zekering met dezelfde waarde als aangegeven op de stekker (bijvoorbeeld 10A).

1. Verwijder het zekeringdeksel en de zekering.
2. De vervangende zekering moet voldoen aan BS 1362 en het ASTA goedkeuringmerk hebben. Als de zekering kwijt ontbreekt, neem dan contact op met uw leverancier voor het juiste type.
3. Plaats het zekeringsdeksel terug.

Om naleving van de EMC-richtlijn te handhaven mag de stekker van dit product niet worden losgemaakt van het netsnoer.

Copyright



VESA, FDMI en het VESA Mounting Compliant-logo zijn handelsmerken van de Video Electronics Standards Association.

Windows Media is een gedeponeerd handelsmerk of handelsmerk van Microsoft Corporation in de Verenigde Staten en/of andere landen.

® Kensington en Micro Saver zijn gedeponeerde Amerikaanse handelsmerken van ACCO World Corporation met gepubliceerde registraties en lopende aanvragen in andere landen over de hele wereld. Alle andere gedeponeerde en niet-

1 Belangrijk

Lees alle instructies en zorg dat u deze begrijpt voordat u de tv gebruikt. Als er schade ontstaat door het niet opvolgen van de instructies, vervalt de garantie.

1.1 Veiligheid

- Gevaar voor elektrische schokken of brand!
 - Stel de tv nooit bloot aan regen of water. Zet nooit houders met vloeistof zoals vazen in de buurt van de tv. Als er vloeistof op of in de tv wordt gemorst, koppel de tv dan onmiddellijk los van het stopcontact. Neem contact op met Philips om de tv te laten controleren voordat u deze weer gebruikt.
 - Plaat de tv, de afstandsbediening of batterijen nooit in de buurt van open vlammen of andere warmtebronnen, inclusief direct zonlicht.
 - Om verspreiding van brand te voorkomen moeten kaarsen en andere vlammen altijd uit de buurt van het product worden gehouden.



- Steek nooit voorwerpen in de ventilatieopeningen of andere openingen in de tv.
- Als de tv wordt gekanteld, dient u ervoor te zorgen dat het er niet aan het netsnoer getrokken wordt niet onder druk staat. Druk Door aanop het netsnoer te trekken kunnen kan leiden tot het losgaan van de aansluitingen losgaan en kan elektrische boogvorming veroorzaken worden veroorzaakt.
- Gevaar voor kortsluiting of brand!
- Stel de afstandsbediening of de batterijen nooit bloot aan regen, water of extreme hitte.

- Oefen geen druk uit op de netstekkers. Netstekkers die gedeeltelijk uit het stopcontact hangen kunnen elektrische boogvorming of brand veroorzaken.
- Gevaar voor letsel of schade aan de tv!
- Er zijn twee personen nodig om een tv van meer dan 24 kg te tillen en te dragen.
- Als u de tv op een standaard monteert, gebruik dan alleen de bijgeleverde standaard. Bevestig de standaard stevig aan de tv. Plaats de tv op een vlakke, horizontale ondergrond die het gewicht van de tv en de standaard kan dragen.
- De tv moet op de wandsteun worden gemonteerd die speciaal ontworpen is voor deze tv, en aan een wand die het gewicht van de tv veilig kan dragen. Koninklijke Philips Electronics N.V. is niet aansprakelijk voor onjuiste montering aan de wand die resulteert in ongelukken of letsel.
- Gevaar voor letsel bij kinderen! Neem de volgende voorzorgsmaatregelen om te voorkomen dat de tv omvalt en letsel bij kinderen veroorzaakt:
 - Plaats de tv nooit op een ondergrond met een kleed erop of ander materiaal dat weggetrokken kan worden.
 - Zorg ervoor dat geen enkel onderdeel van de tv over de rand van het montageoppervlak hangt.
 - Plaats de tv nooit op hoge meubels (zoals een boekenkast) zonder dat u zowel het meubelstuk als de tv aan een geschikte steun heeft verankerd (bijvoorbeeld een betonnen muur).
 - Wijs kinderen op het gevaar van het klimmen op kasten om bij de tv te komen.
- Gevaar voor oververhitting! Installeer de tv nooit in een beperkte ruimte zoals een boekenkast. Laat altijd een ruimte van minimaal 10 cm vrij rond de tv voor ventilatie. Zorg ervoor dat de ventilatieopeningen in de tv nooit afgedekt worden door gordijnen of andere voorwerpen.

- Gevaar voor letsel, brand of schade aan het netsnoer! Zet de tv nooit op het netsnoer en leg geen andere voorwerpen op het netsnoer.
- Koppel de tv los van het stopcontact en de antenne als u weet dat het gaat onweten. Raak tijdens onweertijd geen enkel deel van de tv, het netsnoer of de antennekabel aan.
- Gevaar voor gehoorbeschadiging! Gebruik koptelefoons of oortelefoons niet langdurig op hoge volumes.
- Laat kinderen nooit op de tv klimmen of ermee spelen.
- Zet de tv op een plaats waar deze niet omver kan worden geduwd, omgetrokken of omver gestoten kan worden gestoten.
- Als de tv bij temperaturen van onder de 5°C wordt vervoerd:
 1. Haal de tv uit de doos.
 2. Wacht tot de tv op kamertemperatuur is gekomen.
 3. Installeer de tv.

1.2 Verzorging van het scherm

- Vermijd stilstaande beelden zo veel mogelijk. Stilstaande beelden zijn beelden die langere tijd op het scherm blijven staan. Voorbeelden zijn: menu's op het scherm, teletekstpagina's, zwarte balken, beursinformatie, tv-kanaallogo's en tijdsweergaven. Als u stilstaande beelden wilt gebruiken, verlaag dan de helderheid en het contrast van het scherm om schade te voorkomen.
- Trek de stekker uit het stopcontact voordat u de tv schoonmaakt.
- Reinig de tv en de kast met een zachte, vochtige doek. Gebruik nooit stoffen als alcohol, chemicaliën of allesreinigers op de tv.
- Gevaar voor schade aan het tv-scherm! Raak het scherm nooit aan, duw er niet tegen, wrijf er niet over of sla er niet tegen met voorwerpen.
- Neem waterdruppels zo snel mogelijk af om vervormingen en kleurvervaging te voorkomen.

1.3 Recyclen

- Dit product is ontwikkeld en vervaardigd met kwalitatief hoogstaande materialen en onderdelen, die gerecycled en hergebruikt kunnen worden.
- Dit product is ontwikkeld en vervaardigd voor het recyclen van materiaal. Als u het symbool van de afvalcontainer met het kruis erdoor op een product ziet, dan betekent dit dat de Europese Richtlijn 2002/96/EEG van toepassing is op dit het product is vervaardigd volgens de Europese Richtlijn 2002/96/EEG:



- Gooi dit product nooit weg bij ander huishoudelijk afval. Informeer bij uw plaatselijke afvaldienst of bij uw leverancier over de plaatselijke voorschriften voor veilige afvalverwerking. Het op de juiste manier weggooien van uw oude product helpt mogelijk negatieve gevolgen voor het milieu en voor de menselijke gezondheid te voorkomen.
- De afstandsbediening bij dit product werkt op batterijen die onder de Europese Richtlijn 2006/66/EEG vallen, en die niet bij het normale huishoudelijke afval mogen worden weggegooid. Lever gebruikte batterijen in op een daarvoor aangewezen punt, volgens de plaatselijke voorschriften.

2 Uw tv

2.1 Overzicht van de aansluitingen

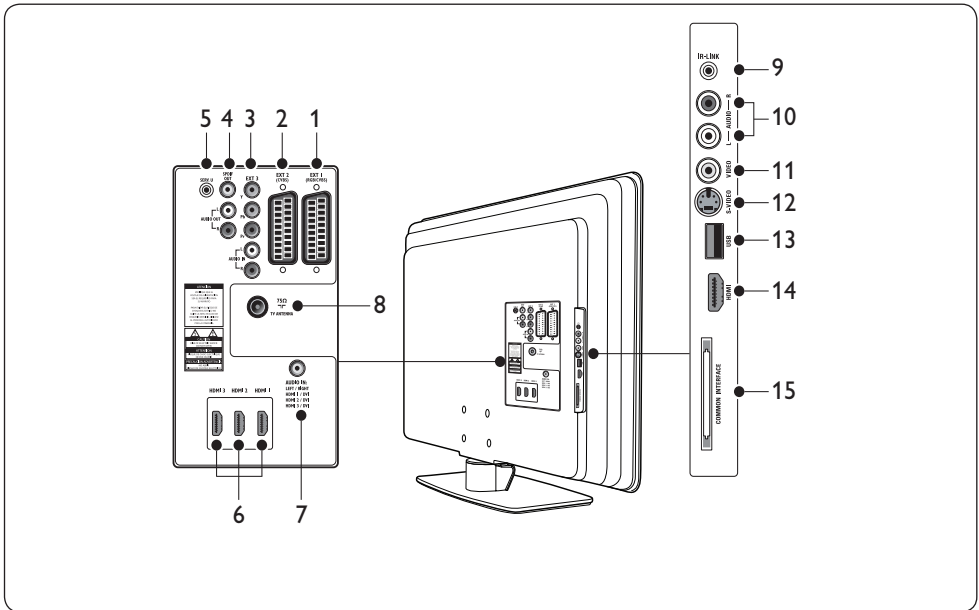

- EXT 1**
Eerste SCART-aansluiting voor dvd-spelers, videorecorders, digitale ontvangers, gameconsoles en andere SCART-apparaten. Ondersteunt Audio L/R, CVBS in/out, RGB
- EXT 2**
Tweede SCART-aansluiting. Ondersteunt Audio L/R, CVBS in/out.
- EXT 3**
Component video (Y Pb Pr) en Audio L/R-invoeraansluitingen voor dvd-spelers.
- SPDIF OUT/AUDIO OUT**
Geluidsuitvoeraansluitingen voor home theatres of andere audiosystemen.
- SERV. U**
Aansluiting voor servicegebruik (steek de koptelefoon hier niet in)
- HDMI 1/2/3**
HDMI invoeraansluitingen voor Blu-ray disc-spelers, digitale ontvangers, gameconsoles en andere hoge-definitie-apparaten.
- AUDIO IN**
Mini-jack aansluiting voor pc-audio (bij aansluiting van een pc via een DVI-HDMI adapter).
- TV-ANTENNE**
- IR-LINK**
Aansluiting voor een IR-link-conform apparaat (b.v. set-top box).
- AUDIO L/R**
Audio L/R invoeraansluitingen voor samengestelde en S-video-apparaten.
- VIDEO**
Video-invoeraansluiting voor samengestelde apparaten

12. S-VIDEO

S-Video invoeraansluiting voor S-video-apparaten.

13. USB

USB-aansluiting voor opslagapparaten.

14. HDMI

Extra HDMI-aansluiting voor mobiele hoge-definitie-apparaten.

15. COMMON INTERFACE

Sleuf voor Conditional Access-modules.

Opmerking

Raadpleeg de gebruikershandleidingen van de betreffende apparaten voor informatie over de aansluiting.

2.1.1 Toetsen en indicatielampjes op de zijkant van de tv

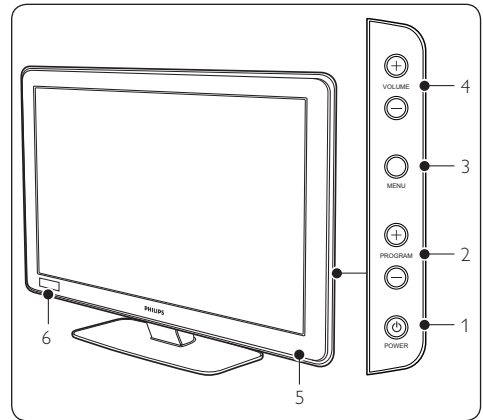

1. AAN/UIT

2. PROGRAMMA +/-

3. MENU

4. VOLUME +/-

5. Indicatielampje stroom/sensor afstandsbediening

6. Klok

3 Afstandsbediening

Zie voor uitgebreide informatie over de afstandsbediening *Hoofdstuk 5 Overzicht afstandsbediening*.

Gastenafstandsbediening

Voor instelling en configuratie.

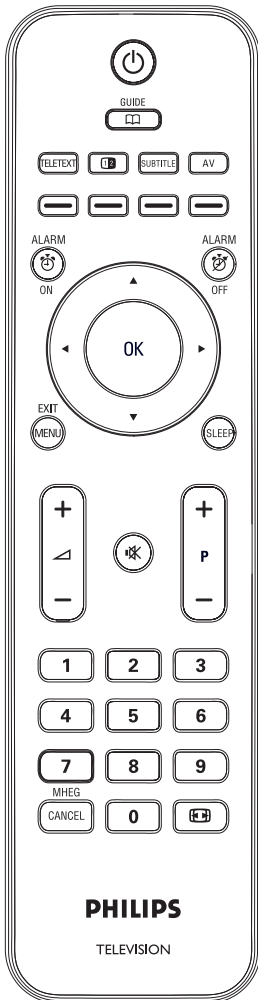

Setupafstandsbediening

Deze afstandsbediening kan apart worden aangeschaft voor Tv binnen instellingen/ Professionele en bedrijfsfuncties en SmartCard-instellingen.

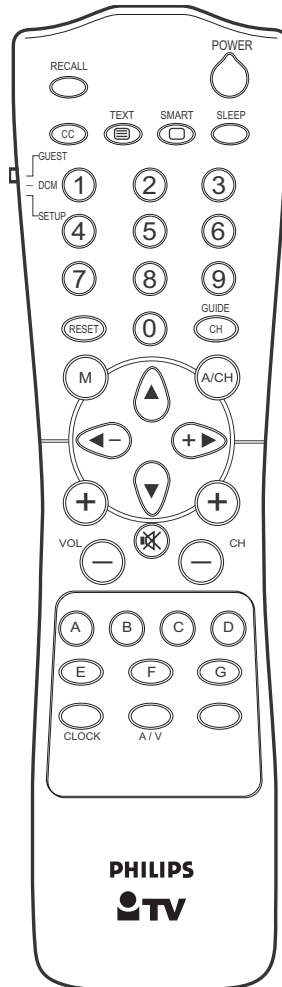

4 Aan de slag

In dit hoofdstuk wordt uitgelegd hoe u de tv plaatst en installeert.

4.1 De tv plaatsen

Naast het lezen en begrijpen van de veiligheidsinstructies in *paragraaf 1.1* moet u het volgende in overweging nemen voordat u uw tv plaatst:

- De ideale kijkafstand voor tv-kijken is driemaal de grootte van het scherm.
- Zet de tv op een plaats waar geen licht op het scherm valt.
- Sluit de andere apparaten aan voordat u de tv plaatst.
- Uw tv is voorzien van een Kensington Security Slot aan de achterkant van de tv.

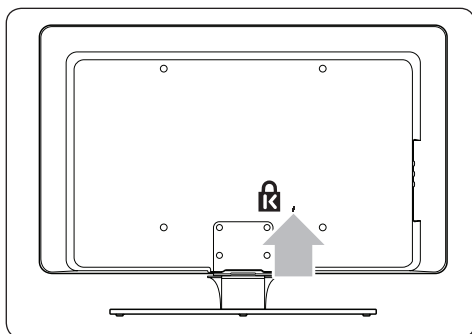

Als u een antidiefstal Kensington-slot aansluit (niet bijgeleverd), plaats de tv dan binnen het bereik van een vast object (zoals een tafel) dat gemakkelijk kan worden vastgemaakt aan het slot.

4.2 De tv aan de muur monteren

WAARSCHUWING

Wandmontage van de tv mag alleen worden uitgevoerd door gekwalificeerde installateurs. Koninklijke Philips Electronics N.V. is niet aansprakelijk voor onjuiste montering die resulteert in ongelukken of letsel.

Stap 1 Koop een VESA-compatibele wandsteun

Afhankelijk van de grootte van uw tv-scherm dient u één van de volgende wandsteunen aan te schaffen:

Afmetingen tv-scherm (inch/cm)	Type VESA-compatibele wandsteun (mm)	Speciale instructies
22"/56 cm	Instelbaar 100 x 100	Geen
26"/66 cm	Instelbaar 100 x 200	Geen
32"/81 cm	Instelbaar 300 x 300	De VESA-compatibele steun moet worden ingesteld op 200 x 300 voordat hij aan de tv wordt bevestigd
42"/107 cm of groter	Vast 400 x 400	Geen

Stap 2 Bevestig de VESA-compatibele wandsteun aan de tv

1. Zoek de vier montageopeningen aan de achterkant van de tv op.

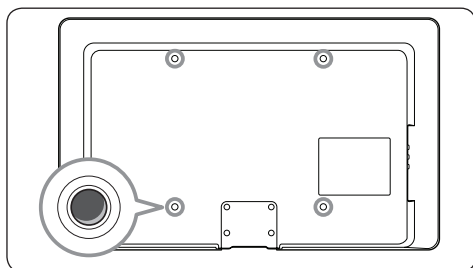

2. Volg de instructies bij uw VESA-compatibele wandsteun.

OPMERKING

Gebruik voor het vastmaken van de VESA-compatibele wandsteun aan uw tv M4-bouten voor modellen van 26 inch, M6-bouten voor modellen van 32 inch of M8-bouten voor grotere modellen (bouten niet bijgeleverd).

4.3 De antennekabel aansluiten

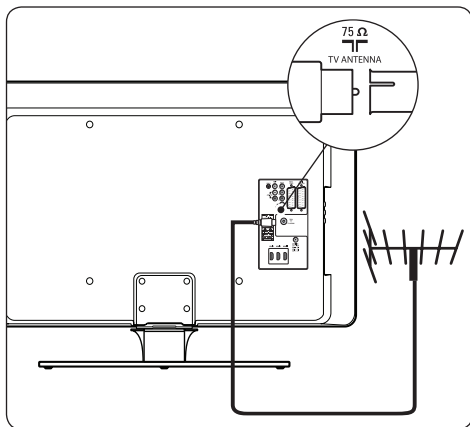

1. Zoek de **TV ANTENNA**-aansluiting aan de achterkant van de tv op.
2. Sluit het ene uiteinde van een antennekabel (niet bijgeleverd) aan op de **TV ANTENNA**-aansluiting. Gebruik een adapter als de antennekabel niet past
3. Sluit het andere uiteinde van de antennekabel aan op uw antenne-uitgang; zorg ervoor dat de kabel aan beide uiteinden stevig bevestigd is.

4.4 Het netsnoer aansluiten

WAARSCHUWING

Controleer of de netspanning in uw woning overeenkomt met de spanning die afgedrukt staat op de achterkant van de tv. Steek het netsnoer niet in het stopcontact als de netspanning anders is.

Het netsnoer aansluiten

Opmerking

De plaats van de aansluiting voor het netsnoer verschilt per model.

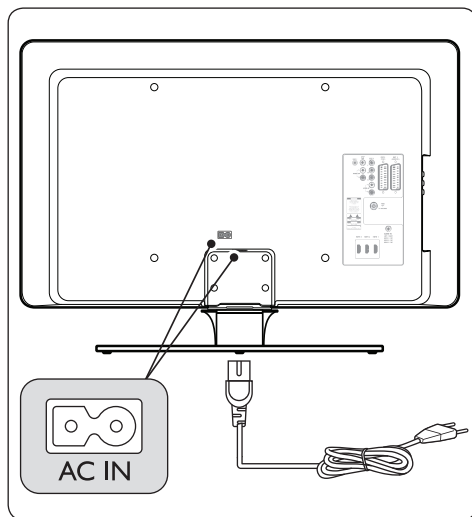

1. Zoek de **AC IN**-netvoedingsaansluiting op de achterkant of aan de onderkant van de tv op.
2. Sluit het netsnoer aan op de **AC IN**-netvoedingsaansluiting.
3. Sluit het netsnoer aan op de netvoeding en zorg ervoor dat het snoer in beide aansluitpunten stevig vastzit.

WAARSCHUWING

Controleer voordat u de tv op het stopcontact aansluit of de netspanning overeenkomt met de waarde die afgedrukt staat onder de kabelafdekking. Zorg ervoor dat het netsnoer altijd volledig toegankelijk is om de tv makkelijk los te kunnen koppelen van het stopcontact. Trek altijd aan de stekker als u het netsnoer uit het stopcontact haalt, nooit aan het snoer zelf.

4.5 De batterijen in de afstandsbediening plaatsen

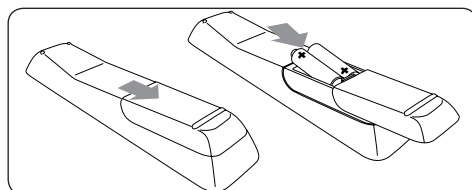

1. Schuif het klepje van de achterkant van de afstandsbediening af.
2. Plaats de twee bijgeleverde batterijen (grootte AAA, type LR03). Zorg ervoor dat u de + en - kanten van de batterijen op de juiste manier plaatst, volgens de markeringen in de behuizing.
3. Schuif het klepje weer op zijn plaats.

⊖ **Opmerking**

Verwijder de batterijen als u de afstandsbediening langere tijd niet gebruikt.

4.6 De tv voorbereiden voor digitale services

Gescrambelde digitale tv-kanalen kunnen gedecodeerd worden met een Conditional Access-module, die ingevoerd wordt met een smartcard (CAM) van een digitale tv-serviceaanbieder.

Met de CAM kunnen verschillende digitale diensten mogelijk zijn, afhankelijk van de door u gekozen aanbieder en diensten (bijvoorbeeld pay-TV). Neem contact op met uw digitale tv-serviceaanbieder voor meer informatie over diensten en voorwaarden.

4.6.1 De Conditional Access-module gebruiken

⚠ **WAARSCHUWING**

Schakel de tv uit voordat u een CAM invoert. Volg de onderstaande instructies nauwkeurig op. Verkeerde plaatsing van een CAM kan zowel de CAM als de tv beschadigen.

1. Volg de aanwijzingen die op de CAM staan afgedrukt en steek de CAM voorzichtig in de Common Interface-sleuf aan de zijkant van de tv.

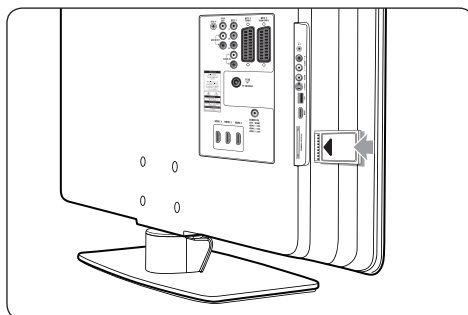

2. Duw de CAM zo ver mogelijk in de sleuf.

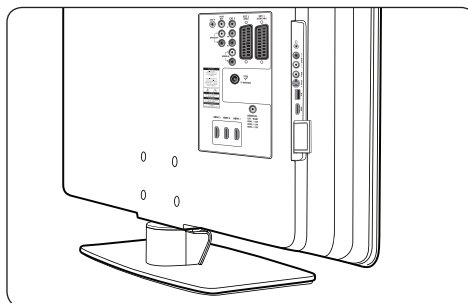

3. Zet de tv aan en wacht tot de CAM geactiveerd wordt. Dit kan enige minuten duren.

⊖ **Opmerking**

Haal de CAM niet uit de sleuf. Als u de CAM verwijdt worden de digitale diensten uitgeschakeld.

4.6.2 Toegang krijgen tot CAM-services

1. Open het **Setup** menu.
2. Druk op ▼ en selecteer **OSD display > Enable CI slot** (CI-sleuf activeren).
3. Druk op ▲ en selecteer **On**.

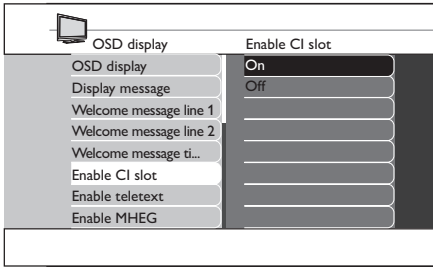



4. Druk op **MENU** of op **M** om het menu af te sluiten.

5 Overzicht van de afstandsbediening

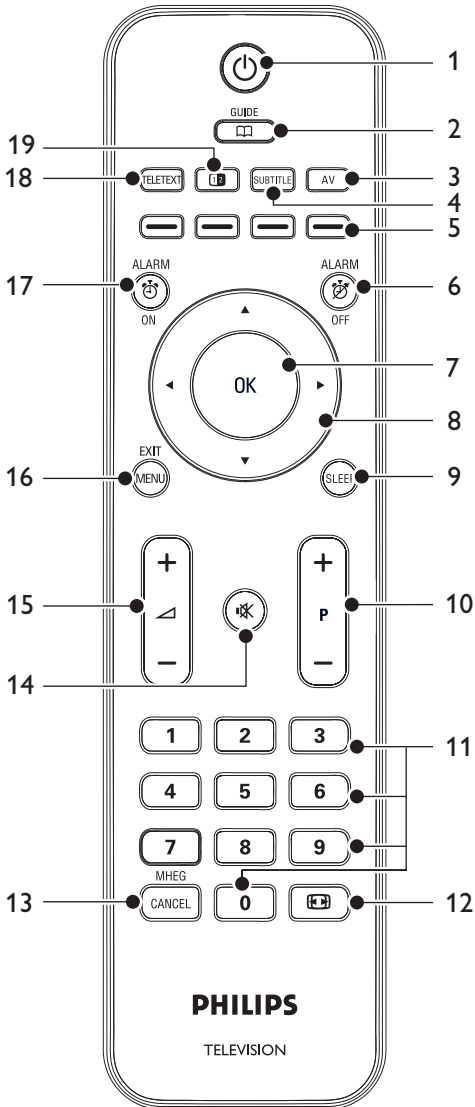
Dit hoofdstuk geeft een gedetailleerd overzicht van de functies van de afstandsbediening.



Hiermee schakelt u de tv in vanuit standby of terug naar standby.

2. **GUIDE**
Hiermee schakelt u de elektronische programmagids in en uit. Alleen bij digitale kanalen.
3. **AV**
Hiermee selecteert u de aangesloten apparatuur.
4. **SUBTITLE**
Hiermee schakelt u de ondertiteling in en uit.
5. **Kleurtoetsen**
Hiermee selecteert u taken en teletekstpagina's.
6. **ALARM OFF**
Hiermee schakelt u de alarmfunctie uit. Alleen bij modellen met een klokweergave.
7. **OK**
Hiermee activeert u een instelling.
8. **Navigatietoetsen**
Met de toetsen omhoog ▲, omlaag ▼, naar links ◀ en naar rechts ▶ loopt u door het menu.
9. **SLEEP**
Hiermee stelt u de slaaptimer in.
10. **P +/-**
Hiermee gaat u naar het vorige of het volgende kanaal.
11. **Nummertoeetsen/Cijfertoeetsen**
Hiermee selecteert u een kanaal, een pagina of een instelling.
12. 
Hiermee selecteert u een beeldindeling.
13. **MHEG CANCEL**
Hiermee annuleert u digitale tekst of interactieve services (alleen voor Groot-Brittannië)
14. 
Hiermee schakelt u het geluid in en uit.
15. 
Hiermee past u het volume aan.
16. **MENU**
Hiermee opent en sluit u het menu.

17. **ALARM ON**

Hiermee schakelt u de alarmfunctie in. Alleen bij modellen met een klokweergave.

18. **TELETEXT**

Hiermee schakelt u teletekst in en uit.

19. 

Het huidige kanaal of de bron wordt nu aan de linkerzijde van het scherm weergegeven, terwijl teletekst aan de rechterzijde zichtbaar is.

6 Eerste instelling

De eerste keer dat u de tv inschakelt, verschijnt er een taalselectiemenu.

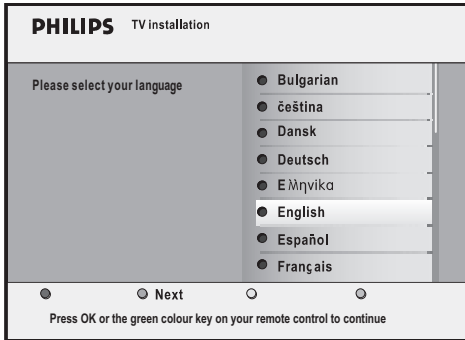

Selecteer uw taal en volg de instructies op het scherm om de tv in te stellen.

Tip

U kunt de eerste instelprocedures overslaan door tweemaal op de toets **MENU** op de tv te drukken.

7 BDS-modus instellen

De tv is ontworpen om als BDS Hotelmodus te werken, wat de volgende voordelen biedt:

- Het gebruikersmenu kan uitgeschakeld worden. Gasten kunnen de kanaal-, beeld- en geluidsinstellingen dan niet wijzigen.
- Er kan een inschakelvolumen en -kanaal geselecteerd worden. De tv start dan altijd op het gekozen kanaal en het gekozen volumeniveau.
- Er kan een maximaal volume ingesteld worden.
- Setup-menu via de setupafstandsbediening of de gastenafstandsbediening.
- Bepaalde programma's kunnen gewist onzichtbaar gemaakt worden.
- De **VOLUME +/-**, **PROGRAM +/-** en **MENU** toetsen op de tv kunnen uitgeschakeld worden.
- Scherm informatie kan onderdrukt worden.

ⓘ Opmerking

Schakel de tv uit en weer in om de BDS-modusinstellingen van kracht te laten worden.

ⓘ Tip

Druk op ► om het menuniveau te openen.
Druk op ◀ om het menuniveau te verlaten.

7.1 Setupmenu openen

7.1.1 Met de gastenafstandsbediening

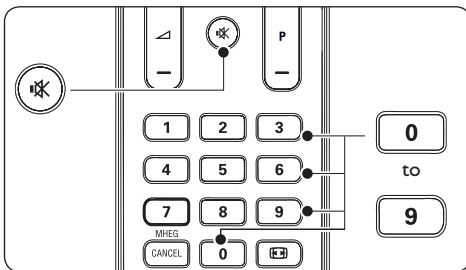

1. Zet de tv aan en selecteer een tv-kanaal.
2. Druk binnen 20 seconden op **3,1,9,7,5,3** en  op de afstandsbediening om het **Setup menu** weer te geven.

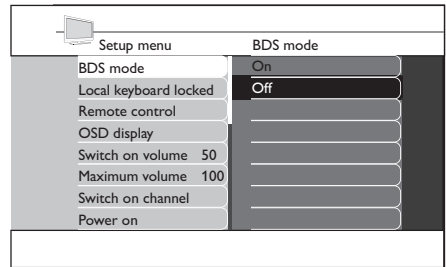

3. Selecteer **Setup menu** > **Remote control** (Afstandsbediening) > **High security mode** (Veilige modus).
- **On**
Hiermee krijgt u alleen toegang tot het Setup-menu van de BDS Hotelmodus via de setupafstandsbediening.
- **Off**
Hiermee krijgt u toegang tot het Setup-menu van de BDS Hotelmodus via de setupafstandsbediening of via de gastenafstandsbediening.

7.1.2 Met de setupafstandsbediening

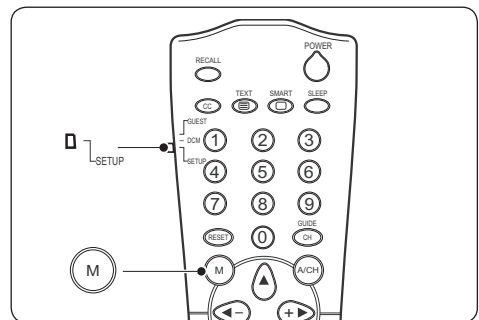

1. Zet de tv aan en selecteer een tv-kanaal.
2. Schuif het schuifknopje aan de zijkant van de afstandsbediening op **SETUP**.
3. Druk op **M** om het **Setup menu** weer te geven.

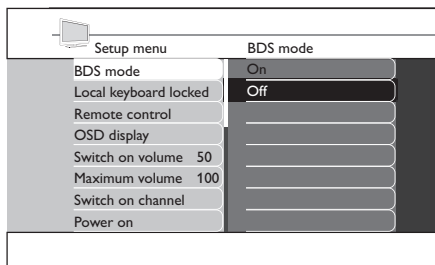

4. Selecteer **Setup menu > Remote control** (Afstandsbediening) > **High security mode** (Veilige modus).

- **On**

Hiermee krijgt u alleen toegang tot het Setup-menu van de BDS Hotelmodus via de setupafstandsbediening.

- **Off**

Hiermee krijgt u toegang tot het Setup-menu van de BDS Hotelmodus via de setupafstandsbediening of via de gastenafstandsbediening.

7.2 BDS-modus inschakelen

1. Open het **Setup menu**.
2. Druk op **▶** om **BDS mode** te openen.
3. Druk op **▲** om **On** te selecteren. De gebruikersmenu's worden geblokkeerd en alle instellingen van het setup-menu van de BDS-modus worden van kracht. Om de tv als een normale consumenten-tv te gebruiken selecteert u **Off**.

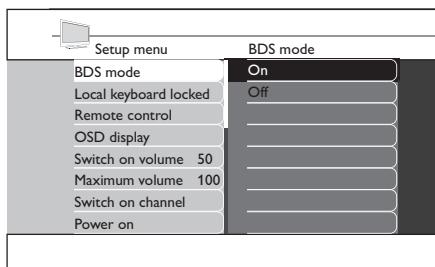

4. Druk op **▼** om **Store - go right** (Opslaan - ga naar rechts) te selecteren en druk op **▶** om de instelling op te slaan.

7.3 Toetsenbord vergrendelen

1. Open het **Setup menu**.
2. Druk op **▼** om **Local keyboard locked** (Lokaal toetsenbord vergrendeld) te selecteren.
3. Press **▶** om **Local keyboard locked** te openen.
4. Druk op **▲** om **On** te selecteren. De **VOLUME +/-, PROGRAM +/-** en **MENU** toetsen op de tv worden vergrendeld. Selecteer **Off** om ze te ontgrendelen.

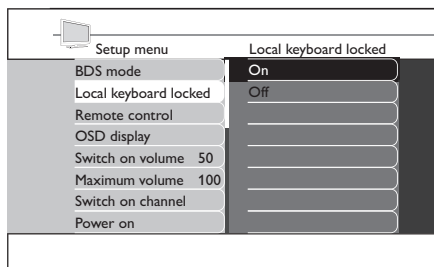

5. Druk op **▼** om **Store - go right** (Opslaan - ga naar rechts) te selecteren en druk op **▶** om de instelling op te slaan.

7.4 Afstandsbediening-instelling selecteren

1. Open het **Setup menu**.
2. Druk op **▼** om **Remote control** (Afstandsbediening) te selecteren.

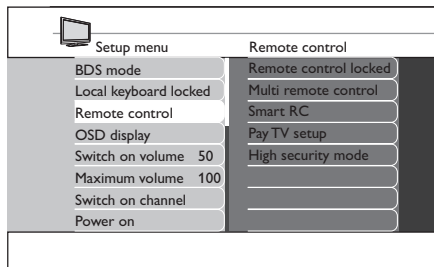

3. Druk op **▶** om **Remote control** te openen.
4. Druk op **▲** of **▼** om een instelling te selecteren.
5. Druk op **▶** om deze te openen.

- **Remote control locked (Afstandsbediening vergrendeld)**
 - **On**
Hiermee vergrendelt u de standaardtoetsen van de afstandsbediening
 - **Off**
Hiermee ontgrendelt u de toetsen van de afstandsbediening.
- **Multi remote control (Multi-afstandsbediening)**
 - **Off**
Hiermee schakelt u de multi-afstandsbedieningsfunctie uit.
 - **Blue (Blauw)**
Selecteer deze optie om de blauwe gastenafstandsbediening te gebruiken.
 - **Red (Rood)**
Selecteer deze optie om de rode gastenafstandsbediening te gebruiken.
 - **Green (Groen)**
Selecteer deze optie om de groene gastenafstandsbediening te gebruiken.
 - **Yellow (Geel)**
Selecteer deze optie om de gele gastenafstandsbediening te gebruiken.
- **Smart RC**
 - **On**
Selecteer deze optie om de smart afstandbediening te gebruiken.
 - **Off**
Hiermee schakelt u de smart afstandbediening uit.
- **Pay TV setup**
Selecteer de instelling **R0**, **R1** of **R2** voor de verschillende pay-TV tv kanalen.
- **High security mode (Veilige modus)**
 - **On**
Hiermee krijgt u alleen toegang tot het Setup-menu van de BDS Hotelmodus via de setupafstandsbediening.
 - **Off**
Hiermee krijgt u toegang tot het Setup-menu van de BDS Hotelmodus via de setupafstandsbediening of via de gastenafstandsbediening.

2. Druk op ▼ om **OSD display** (OSD-weergave) te selecteren.

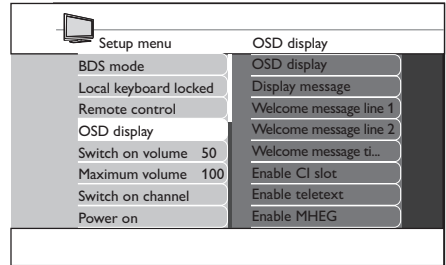

3. Druk op ► om **OSD display** te openen.
4. Druk op ▲ of ▼ om een instelling te selecteren.
5. Druk op ► om deze te openen.
 - **OSD display (OSD-weergave)**
 - **On**
Normale scherm informatie weergeven.
 - **Off**
Scherm informatie onderdrukken.
 - **Display message (Bericht weergeven)**
 - **On**
Het welkomstbericht weergeven nadat de tv is aangezet.
 - **Off**
Het welkomstbericht wordt uitgeschakeld.
 - **Welcome message line 1/2 (Welkomstbericht regel 1/2)**
Druk op ▲ of ▼ om de eerste of tweede regel van het welkomstbericht te creëren. U kunt per regel maximaal 20 alfanumerieke tekens gebruiken. Druk op de **rode** toets om te annuleren, op de **groene** toets om af te sluiten, op de **gele** toets om alle tekens te wissen of op de **blauwe** toets om een teken te wissen.
 - **Welcome message timeout (Time-out welkomstbericht)**
Hiermee selecteert u de time-outperiode voor het welkomstbericht.
 - **Enable CI slot (CI-sleuf activeren)**
Selecteer **On** om toegang te krijgen tot de CAM-services.
 - **Enable teletext (Teletekst activeren)**
Selecteer **On** om toegang te krijgen tot teletekst.
 - **Enable MHEG (MHEG activeren)**
Selecteer **On** om toegang te krijgen tot MHEG.

7.5 OSD-weergave selecteren

1. Open het **Setup menu**.

- **Enable EPG (EPG activeren)**
Selecteer **On** om toegang te krijgen tot EPG.
- **Enable Subtitles (Ondertiteling inschakelen)**
Selecteer **On** om ondertiteling weer te geven.

7.6 Inschakelvolumen instellen

Met deze functie staat het geluid op het ingestelde volumenniveau wanneer de gebruiker de tv inschakelt.

1. Open het **Setup menu**.
2. Druk op **▼** om **Switch on volume** (Inschakelvolumen) te selecteren.
3. Druk op **▶** om **Switch on volume** te openen.

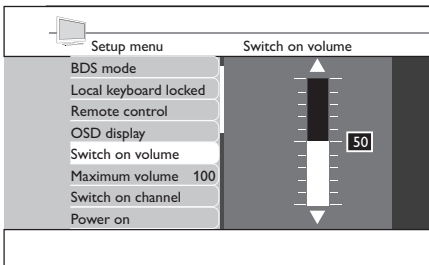

4. Druk op **▲** of **▼** om het gewenste volumenniveau te selecteren.
5. Druk op **▼** om **Store - go right** (Opslaan - ga naar rechts) te selecteren en druk op **▶** om de instelling op te slaan.

7.7 Maximaal volume instellen

Met deze functie wordt het tv-volume niet hoger dan het ingestelde volumenniveau.

1. Open het **Setup menu**.
2. Druk op **▼** om **Maximum volume** te selecteren.
3. Druk op **▶** om **Maximum volume** te openen.

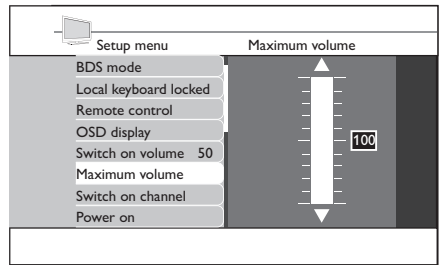

4. Druk op **▲** of **▼** om het gewenste volumenniveau te selecteren.
5. Druk op **▼** om **Store - go right** (Opslaan - ga naar rechts) te selecteren en druk op **▶** om de instelling op te slaan.

7.8 Inschakelkanaal selecteren

Met deze functie wordt het ingestelde kanaal gekozen wanneer de gebruiker de tv inschakelt.

1. Open het **Setup menu**.
2. Druk op **▼** om **Switch on channel** (Inschakelkanaal) te selecteren.

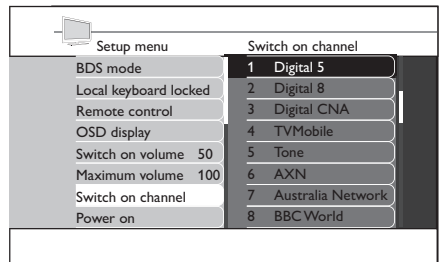

3. Druk op **▶** om **Switch on channel** te openen.
4. Druk op **▲** of **▼** om het gewenste kanaal te kiezen.
5. Druk op **▼** om **Store - go right** (Opslaan - ga naar rechts) te selecteren en druk op **▶** om de instelling op te slaan.

7.9 Inschakelstatus instellen

Met deze functie gaat de tv over op de ingestelde werkingsmodus wanneer de gebruiker de tv inschakelt.

1. Open het **Setup menu**.

2. Druk op ▼ om **Power on** (Tv aan) te selecteren.

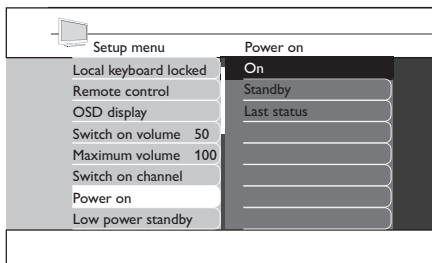

3. Druk op ► om **Power on** te openen.
4. Druk op ▲ of ▼ om de gewenste status te kiezen.
 - **On**
De tv gaat altijd aan nadat de netvoeding is aangesloten.
 - **Standby**
De tv gaat altijd in de standby nadat de netvoeding is aangesloten.
 - **Last status**
De tv gaat altijd naar de laatste inschakelstatus nadat de netvoeding is aangesloten.
5. Druk op ▼ om **Store - go right** (Opslaan - ga naar rechts) te selecteren en druk op ► om de instelling op te slaan.

7.10 Standby instellen

U kunt verschillende energiezuinige opties instellen als de tv in de standby-modus staat.

1. Open het **Setup menu**.
2. Druk op ▼ om **Low power standby** (Energiezuinige standby) te selecteren.

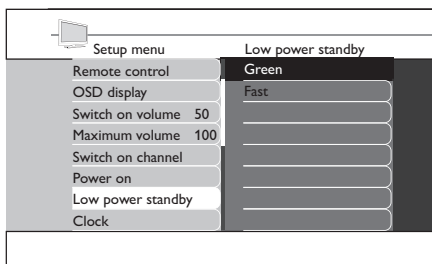

3. Druk op ► om **Low power standby** te openen.
4. Druk op ▲ of ▼ om de gewenste status te kiezen.

NL-20

- **Green (Eco)**
De tv gaat over op de energiezuinige standbymodus om zo weinig mogelijk stroom te gebruiken.
 - **Fast (Snel)**
De tv gaat in de een semi-standbymodus om snel geactiveerd te kunnen worden.
5. Druk op ▼ om **Store - go right** (Opslaan - ga naar rechts) te selecteren en druk op ► om de instelling op te slaan.

7.11 Klokinstellingen selecteren

Hiermee selecteert en configureert u de klokinstellingen.

1. Open het **Setup menu**.
2. Druk op ▼ om **Clock** te selecteren.

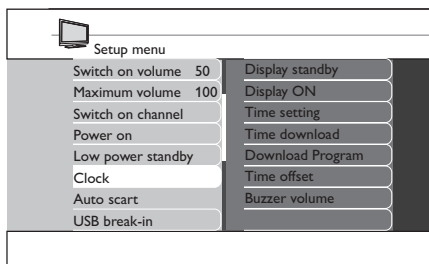

3. Druk op ► om **Clock** te openen.
4. Druk op ▲ of ▼ om de instelling te selecteren die u wilt configureren.
5. Druk op ► om de instellingen te selecteren.
6. Druk op ▲ of ▼ om opties te selecteren of een aanpassing te doen.
 - **Display standby (Weergave in standby)**
Hiermee stelt u de helderheid van de klokweergave in als de tv in de standbymodus staat.
 - **Display ON (Weergave bij AAN)**
Hiermee stelt u de helderheid van de klokweergave in als de tv wordt ingeschakeld.
 - **Time setting (Tijdstelling)**
Hiermee stelt u de tijd van de klokweergave handmatig in.

- ⓘ **Opmerking**
Deze optie is alleen beschikbaar als **Time download** op **OFF** staat.

- **Time download (Tijd downloaden)**
Hiermee laat u de tijd van de klok automatisch weergeven via teletekst. De klok wordt automatisch gesynchroniseerd met de juiste tijd.
 - **Download Program (Downloadprogramma)**
Hiermee selecteert u de tijd van de teletekstuitzending van een kanaal. Hiermee maakt u dit downloadprogramma hetzelfde als het opstartkanaal.
 - **Time offset (Tijdsverschil)**
Hiermee stelt u het tijdsverschil in tussen de ontvangen tijd van teletekst en de huidige tijd op uw locatie.
 - **Buzzer volume (Zoemervolume)**
Hiermee stelt u het volume van de alarmzoemer in.
7. Druk op ▼ om **Store - go right** (Opslaan - ga naar rechts) te selecteren en druk op ► om de instelling op te slaan.

7.12 Auto scart instellen

Hiermee stelt u de tv in om over te schakelen naar de bron waar het scartsignaal gedetecteerd wordt.

1. Open het **Setup menu**.
2. Druk op ▼ om **Auto scart** te selecteren.

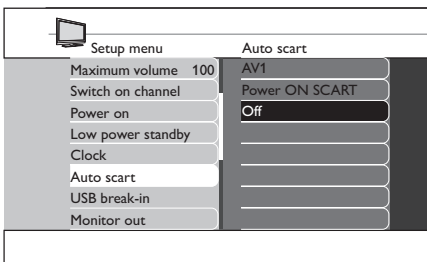

3. Druk op ► om **Auto scart** te openen.
 4. Druk op ▲ of ▼ om de gewenste optie te kiezen.
- **AV1**
Hiermee kunt u de tv automatisch naar AV1 laten schakelen als er een scartkabel is aangesloten op de AV1-aansluiting.

- **Power ON SCART (Inschakelen bij scartsignaal)**
Hiermee wordt de tv ingeschakeld vanuit de standby als er een scartsignaal wordt gedetecteerd, of gaat de tv in de standby als er geen scartsignaal wordt gedetecteerd.
 - **Off (Uit)**
Hiermee schakelt u de functie uit.
5. Druk op ▼ om **Store - go right** (Opslaan - ga naar rechts) te selecteren en druk op ► om de instelling op te slaan.

7.13 USB break-in instellen

Hiermee stelt u de tv in om automatisch USB-apparaten te detecteren.

1. Open het **Setup menu**.
2. Druk op ▼ om **USB break-in** te selecteren.

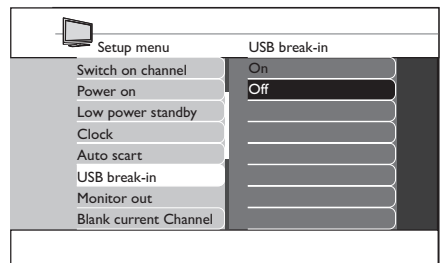

3. Druk op ► om **USB break-in** te openen.
 4. Druk op ▲ of ▼ om de gewenste optie te kiezen.
- **On**
Hiermee schakelt u automatische “plug-and-play” detectie van USB-apparaten in.
 - **Off**
Hiermee schakelt u automatische “plug-and-play” detectie van USB-apparaten uit.
5. Druk op ▼ om **Store - go right** (Opslaan - ga naar rechts) te selecteren en druk op ► om de instelling op te slaan.

7.14 Monitor uit selecteren

Hiermee kunt u audio en video van de tv via de betreffende AV-aansluitingen uitvoeren.

1. Open het **Setup menu**.
2. Druk op ▼ om **Monitor out** (Monitor uit) te selecteren.

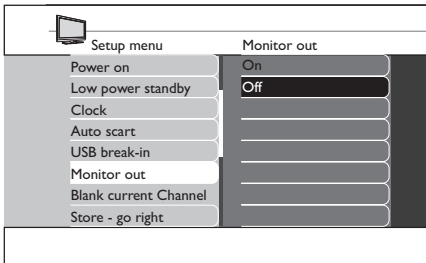

3. Druk op ► om **Monitor out** te openen.
4. Druk op ▲ of ▼ om deze functie op **ON** of **OFF** te zetten.
5. Druk op ▼ om **Store - go right** (Opslaan - ga naar rechts) te selecteren en druk op ► om de instelling op te slaan.

7.15 Huidig kanaal leegmaken selecteren

Hiermee schakelt u alleen het beeld op het scherm uit. Deze functie wordt gebruikt op kanalen voor radio-uitzendingen, muziek enz.

1. Open het **Setup menu**.
2. Druk op ▼ om **Blank current Channel** (Huidig kanaal leegmaken) te selecteren.

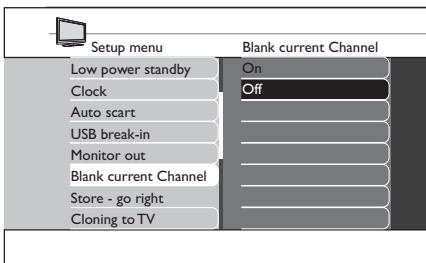

3. Druk op ► om **Blank current Channel** te openen.
4. Druk op ▲ of ▼ om deze functie op **ON** of **OFF** te zetten.

5. Druk op ▼ om **Store - go right** (Opslaan - ga naar rechts) te selecteren en druk op ► om de instelling op te slaan.

7.16 Instellingen opslaan

Selecteer deze optie om de instellingen op te slaan.

1. Selecteer de opties of aanpassingen die u wilt.
2. Druk op ▼ om **Store - go right** te selecteren.

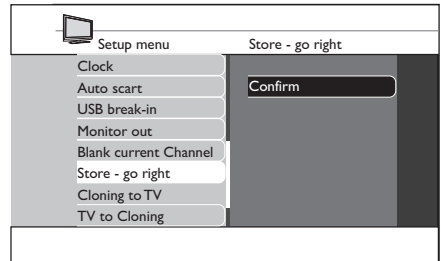

3. Druk op ► om **Store - go right** te openen.
4. Druk op ► om het opslaan te bevestigen.

* Tip

U kunt eenmaal opslaan nadat u alle instellingen heeft geselecteerd, maar voor u het menu afsluit.

8 Configuratie klonen

8.1 Van kloon naar tv

U kunt tv-configuratiegegevens van een USB-stick naar de tv kopiëren.

1. Steek de USB-stick in de USB-aansluiting aan de zijkant van de tv.
2. Open het **Setup menu**.
3. Druk op ▼ om **Cloning to TV** (kloon Kloon naar tv) te selecteren.
4. Druk op ► om **Cloning to TV** te openen.
5. Druk op ► om gegevens naar de tv te laden. Tijdens dit proces wordt de kloon opgeslagen.

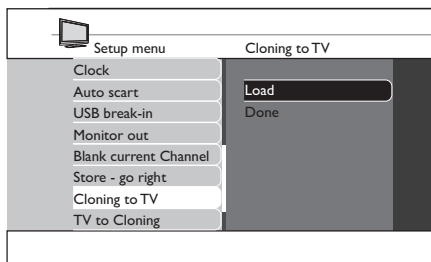

ⓘ Opmerking

- Verwijder de USB-stick niet tijdens het kopieerproces.
 - Alle toetsen op de afstandsbediening en op de tv worden uitgeschakeld.
6. Schakel de tv uit en weer in om hem te resetten na het klonen.

8.2 Van tv naar kloon

U kunt tv-configuratiegegevens ook van de tv naar een USB-stick kopiëren.

1. Open het **Setup menu**.
2. Druk op ▼ om **TV to Cloning** (tv Tv naar kloon) te selecteren.
3. Druk op ► om **TV to Cloning** te openen.
4. Druk op ► om gegevens naar de USB-stick te laden.

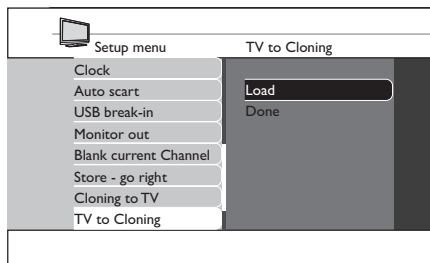

ⓘ Opmerking

- Verwijder de USB-stick niet tijdens het kopieerproces.
 - Alle toetsen op de afstandsbediening en op de tv worden uitgeschakeld.
5. Schakel de tv uit en weer in om hem te resetten na het klonen.

9 Problemen oplossen

In dit hoofdstuk worden veelvoorkomende problemen en oplossingen beschreven.

9.1 Problemen met de communicatie

De tv communiceert niet met een externe interactieve terminal:

- Controleer of de kaartsleuf is ingeschakeld. Zie *paragraaf 4.6.2 Toegang krijgen tot CAM-services* voor meer informatie.

9.2 Problemen met het beeld

Geen beeld

- Controleer of de functie **Blank current channel** (Huidig kanaal leegmaken) niet ingeschakeld is. Zie *paragraaf 7.16 Huidig kanaal leegmaken selecteren* voor meer informatie.

9.3 Overige problemen

De letter 'F' verschijnt op het tv-scherm.

Dit betekent dat de tv momenteel in de fabrieksmodus staat.

- Houd de **MENU**-toets aan de zijkant van de tv een paar seconden ingedrukt. Hierdoor wordt de tv teruggezet op de normale werking.

De tv reageert niet als u de gastenafstandsbediening gebruikt.

Dit betekent dat de veilige modus is ingesteld op **On**.

- Selecteer **Setup menu > Remote control**. Stel **High security mode** in op **Off**.

BDS-modus werkt niet.

- Controleer of de modus is ingeschakeld. Zet de tv uit en weer aan om hem te resetten.

De afstandsbediening werkt niet

- Controleer of de batterijen leeg zijn.
- Controleer of de afstandsbediening niet vergrendeld is. Zie *paragraaf 7.4 Afstandsbediening-instelling selecteren* voor meer informatie.

10 Index

A

Aan de slag 9

Aansluiten 10

antennekabel 10

netsnoer 10

Afstandsbediening 8

basisgebruik 8

batterijen 10

instelling 17

multi 18

overzicht 13

sensor 7

smart 18

vergrendeld 17

AUDIO

IN 6

L/R 6

Auto scart 21

B

BDS-modus

setup 16

Belangrijke informatie 4

C

Common Interface 7

Conditional Access-module 11

Configuratie klonen

van kloon naar tv 23

Vvan kloon naar tv 23

E

EMF 2

EXT 1 6

EXT 2 6

EXT 3 6

G

Garantie 2

Geluid uitschakelen 13

H

HDMI 7

HDMI 1 6

HDMI 2 6

HDMI 3 6

K

Kanaal

handmatig instellen 19

inschakelen 19

Kensington-slot 9

Klok 7

instellingen 20

tijd downloaden 21

tijdsinstelling 20

tijdsverschil 21

weergave aan 20

weergave in standby 20

M

MHEG 13

O

OSD

weergave 18

P

Pay-TV

setup 18

Problemen oplossen 24

R

Recyclen 5

S

SCART 6

SERV. U 6

Setup

menu 16

met de gastenafstandsbediening 16

met de setup-afstandsbediening 16

SPDIF OUT 6

Stroom

energiezuinige standby 20

indicator 7

ingeschakelde status 19

S-VIDEO 6

NL-26

T

Tv 9

antenne 6

overzicht van de aansluitingen 6

positie 9

setup 15

standaard 9

toetsen aan de zijkant 7

voorbereiden voor digitale services 11

U

USB 7

V

Veiligheid 4

Verzorging van het scherm 5

VESA 3

compatibele wandsteun 9

VIDEO 6

Volume

inschakelen 19

maximum 19

zoemer 21

Z

Zijkant

Toetsen 7