

Índice

1 Importante 3

- 1.1 Segurança 3
- 1.2 Cuidados com o ecrã 3
- 1.3 Reciclagem 3

2 O seu televisor 4

- 2.1 Visão geral do televisor 4
- 2.2 Destaques do produto 5

3 Introdução 5

- 3.1 Posicionamento do televisor 5
- 3.2 Montagem na parede - VESA 5
- 3.3 Pilhas do telecomando 9
- 3.4 Cabo da antena 9
- 3.5 Ligação à corrente 9
- 3.6 Instalação pela primeira vez 9

4 Utilização do televisor 10

- 4.1 Ligar ou desligar - modo Standby 10
- 4.2 Ver televisão 11
- 4.3 Ver canais de um receptor digital 11
- 4.4 Ver dispositivos ligados 11
- 4.5 Ver um DVD 12
- 4.6 Seleccionar uma página de teletexto 12
- 4.7 Alterar o modo Ambilight 12

5 Outras utilizações do televisor 14

- 5.1 Telecomando 14
- 5.2 Visão geral do menu do televisor 17
- 5.3 Definições de imagem e som 19
- 5.4 Ambilight 23
- 5.5 Teletexto 23
- 5.6 Criar listas de canais favoritos 25
- 5.7 Guia Electrónico de Programação 26
- 5.8 Temporizadores e bloqueios 27
- 5.9 Legendas 28
- 5.10 Visualizar e reproduzir fotografias, MP3... 29
- 5.11 Ouvir canais de rádio digitais 31
- 5.12 Actualização de software 31

6 Instalação de canais 34

- 6.1 Instalação automática de canais 34
- 6.2 Instalação manual de canais 35
- 6.3 Mudar a ordem de canais memorizados 35
- 6.4 Gestão automática de canais 36
- 6.5 Teste à recepção digital 36
- 6.6 Definições de fábrica 36

7 Ligações (DVD, receptor, ...) 37

- 7.1 Visão geral das ligações 37
- 7.2 Acerca das ligações 38
- 7.3 Ligar os dispositivos 40
- 7.4 Configuração das ligações 44
- 7.5 Preparação para serviços digitais 45

8 Dados técnicos 46

9 Resolução de problemas 47

10 Índice remissivo 49

Registre o seu produto e obtenha assistência em www.philips.com/welcome.

2007 © Koninklijke Philips Electronics N.V. Todos os direitos reservados. As especificações estão sujeitas a alterações sem aviso prévio. As marcas comerciais são propriedade da Koninklijke Philips Electronics N.V. ou dos seus respectivos proprietários.

A Philips reserva-se o direito de alterar os produtos a qualquer altura sem ser obrigada a modificar as versões mais antigas.

O material que se encontra neste manual é considerado adequado para o fim a que se destina o sistema. Se o produto, os seus módulos individuais ou procedimentos forem utilizados para outros fins para além dos aqui especificados, deve confirmar-se a sua validade e conformidade. A Philips garante que o material não infringe patentes dos Estados Unidos da América. Não está expressa ou implícita qualquer outra garantia.

Garantia

Os componentes não podem ser reparados pelo utilizador.

Não abra ou remova coberturas para o interior do produto. As reparações só podem ser efectuadas por Centros de Assistência Philips e centros de reparação oficiais. O não cumprimento destas observações resultará na anulação de qualquer garantia, explícita ou implícita.

Qualquer operação expressamente proibida neste manual, ajustes, ou procedimentos de montagem não recomendados ou não autorizados neste manual anularão a garantia.

Características de pixéis

Este LCD possui um elevado número de pixéis de cor. Embora possua um nível de pixéis efectivos de 99,999% ou mais, podem aparecer constantemente pontos pretos ou pontos brilhantes de luz (de cor vermelha, verde ou azul) no ecrã. Trata-se de uma característica estrutural do visor (em conformidade com as normas comuns da indústria) e não de uma avaria.

Software de origem aberta

Este televisor contém software de origem aberta. A Philips oferece-se para fornecer ou disponibilizar, mediante pedido e por um valor não superior ao custo de distribuição do software original, uma cópia executável completa do código de origem correspondente, de uma forma habitualmente utilizada para troca de software.

Esta oferta é válida por um período de 3 anos após a data de compra deste produto. Para obter o código de origem, escreva para Philips Innovative Applications N.V. Ass. to the Development Manager Pathoekeweg 11 B-8000 Brugge Bélgica

Conformidade com as normas EMF (campos electromagnéticos)

A Koninklijke Philips Electronics N.V. fabrica e vende muitos produtos destinados a consumidores que, como qualquer aparelho electrónico, têm capacidade para emitir e receber sinais electromagnéticos.

Um dos mais importantes princípios empresariais da Philips é a implementação de todas as medidas de saúde e segurança necessárias nos seus produtos, de forma a cumprir todos os requisitos legais aplicáveis, bem como normas EMF aplicáveis no momento de fabrico dos produtos.

A Philips está empenhada em desenvolver, produzir e comercializar produtos que não causem efeitos adversos na saúde.

A Philips confirma que se os seus produtos forem devidamente utilizados para o fim a que se destinam são seguros de utilizar, de acordo com as provas científicas actualmente disponíveis. A Philips desempenha um papel activo no desenvolvimento de normas internacionais sobre EMF e segurança, permitindo à Philips incorporar previamente melhoramentos no processo de fabrico dos seus produtos.

Fusível (apenas para o Reino Unido)

Este televisor está equipado com uma ficha revestida aprovada. Caso seja necessário substituir o fusível, deve substituí-lo por um fusível do **mesmo valor, conforme indicado** na ficha (exemplo **10A**).

1. Remova a cobertura do fusível e o fusível.
2. O fusível de substituição deve estar em conformidade com a norma BS 1362 e deve ter a marca de aprovação da ASTA. Se perder o fusível, contacte o seu revendedor para verificar qual é o tipo correcto.
3. Volte a colocar a cobertura do fusível.

Para manter a conformidade com a directiva EMC, a ficha de alimentação deste produto não pode ser separada do cabo de alimentação.

Direitos de autor

VESA, FDMI e o logotipo VESA Mounting Compliant são marcas comerciais da Video Electronics Standards Association.



Fabricado sob licença da Dolby Laboratories. 'Dolby', 'Pro Logic' e o símbolo de duplo D **DD**, são marcas comerciais da Dolby Laboratories.



Fabricado sob licença da BBE Sound, Inc. Licenciado pela BBE, Inc sob uma ou mais das seguintes patentes dos Estados Unidos da América: 5510752, 5736897. BBE e o símbolo BBE são marcas comerciais registadas da BBE Sound Inc.

Windows Media é uma marca registada da Microsoft Corporation nos Estados Unidos da América e/ou outros países

® Kensington e MicroSaver são marcas comerciais registadas nos Estados Unidos da América pela ACCO World Corporation, havendo registos emitidos ou requerimentos pendentes noutros países em todo o mundo. Todas as outras marcas comerciais registadas e não registadas são propriedade dos respectivos proprietários.

1 Importante

Leia este manual do utilizador antes de começar a utilizar este produto.

Leia com atenção esta secção e siga cuidadosamente as instruções. A garantia não se aplica a danos causados pela não observação das instruções.

1.1 Segurança

- Para evitar curtos-circuitos, não exponha o produto à chuva ou água.
- Para evitar o risco de incêndios ou choques eléctricos, não coloque nenhum tipo de chama (por exemplo, velas acesas) junto ao televisor.
- Deixe um espaço de, pelo menos, 10 cm à volta do televisor para permitir uma ventilação adequada.
- Mantenha o televisor afastado de radiadores ou de outras fontes de calor.
- Não instale o televisor num local confinado, como uma estante. Certifique-se de que não existem cortinas, armários ou outros objectos a bloquear o fluxo de ar através das aberturas de ventilação.
- Certifique-se de que o televisor não pode cair. Coloque o televisor numa superfície sólida e plana e utilize apenas o suporte fornecido com o televisor.
- Para evitar danos no cabo de alimentação, que podem causar incêndios ou choques eléctricos, não coloque o televisor ou outros objectos sobre o cabo que possam fazer pressão sobre o mesmo.
- No caso de montagem em suporte giratório ou suporte de parede VESA, evitar exercer força sobre as fichas de alimentação. As fichas de alimentação com folga parcial podem causar sobreaquecimento ou incêndio.

1.2 Cuidados com o ecrã

- Desligue o televisor antes de proceder à limpeza.
- Limpe a superfície com um pano suave e humedecido. Não aplique outra substância (agentes químicos ou agentes de limpeza doméstica). Estes produtos podem danificar o ecrã.

- Não toque, empurre, esfregue ou bata no ecrã com nenhum objecto duro para evitar riscar, estragar ou danificar o ecrã de forma permanente.
- Para evitar deformações e desvanecimento da cor, limpe de imediato as gotas de água.
- Imagens estáticas
Evite ao máximo as imagens estáticas. Se não conseguir evitar as imagens estáticas, reduza o contraste e o brilho do ecrã para evitar danos no ecrã.
Imagens estáticas são imagens que permanecem no ecrã durante um longo período de tempo. Exemplos de imagens estáticas são: menus no ecrã, páginas de teletexto, barras pretas, informações sobre o mercado de acções, logótipos de canais de televisão, apresentação das horas, etc.

1.3 Reciclagem

- Leve a embalagem ao centro de reciclagem local.
- Elimine as pilhas usadas de forma segura e de acordo com a legislação local.
- Este produto foi concebido e fabricado para que possa ser reciclado e reutilizado.
- Este produto não deve ser eliminado juntamente com os resíduos domésticos. Informe-se ou contacte o seu revendedor para saber mais sobre reciclagem segura para o ambiente e legislação local. A eliminação de resíduos domésticos não controlada prejudica o ambiente e a saúde humana.
(EEC 2002/96/EC)



2 O seu televisor

Esta secção proporciona-lhe uma visão geral dos controlos e funções deste televisor.

2.1 Visão geral do televisor

Controlos laterais

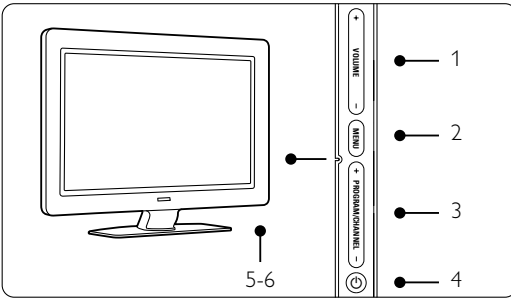

- 1 Aumentar e diminuir o volume
- 2 Menu
- 3 Programa/canal seguinte ou anterior
- 4 Botão ligar/desligar
- 5 Indicador LED (Azul: Ligado; Vermelho: Standby)
- 6 Sensor do telecomando

Conectores laterais

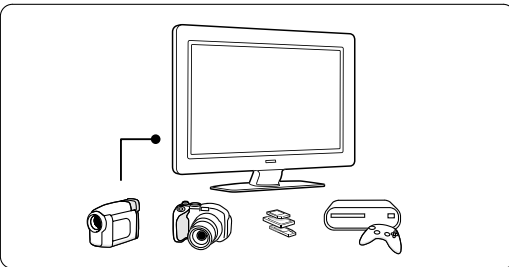

Para ligar câmaras, consolas de jogos, auscultadores e dispositivos de memória USB.

Conectores traseiros

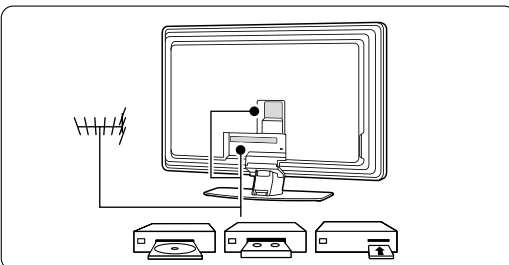

Para ligar a antena, um leitor de DVD, um videogravador ou outro dispositivo.

Telecomando

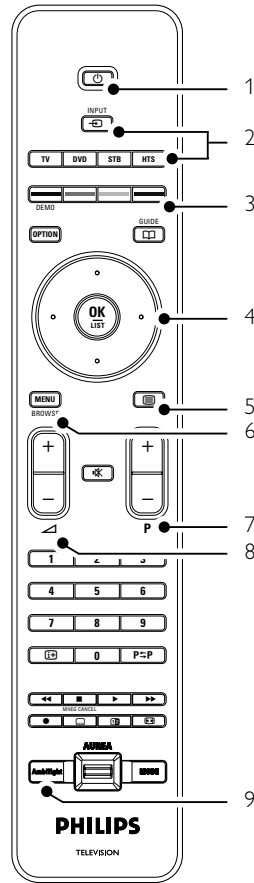

- 1 Standby ou ligado
- 2 Seleção de dispositivos: leitor de DVD, STB, etc.
- 3 Teclas coloridas
- 4 Teclas de navegação (para cima, baixo, esquerda, direita) OK
- 5 Tecla de teletexto
- 6 Tecla de menu
- 7 Programa seguinte ou anterior
- 8 Aumentar ou diminuir o volume
- 9 Ligar ou desligar o Ambilight

Saiba mais sobre o seu telecomando na secção **5.1 Visão geral do telecomando**.

2.2 Destaques do produto

- seu novo televisor está equipado com algumas das mais modernas inovações de áudio e vídeo.
- seu televisor oferece as vantagens seguintes...

Visor LCD de alta definição total

Uma resolução HD completa de 1920x1080p, a resolução mais elevada das fontes de Alta Definição. Oferece uma imagem com varrimento progressivo brilhante e sem oscilações, de óptima luminosidade e cores fantásticas.

Ambilight

Para uma experiência de visualização mais relaxada e uma melhor qualidade de imagem perceptível.

Perfect Pixel HD

Proporciona uma qualidade de imagem perfeita a partir de qualquer fonte.

100Hz Clear LCD

100Hz Clear LCD resulta em superior definição na reprodução, melhores negros, melhor contraste e uma imagem mais relaxante.

Sintonizador DVB-T integrado

Para além de emissões convencionais de televisão analógica, o seu televisor recebe emissões de televisão e rádio digital terrestre.

Guia Electrónico de Programação - EPG

○ EPG apresenta a programação de televisão digital prevista no ecrã. O guia pode recordar-lhe quando os programas começam, para ligar o televisor, etc.

Conectores HDMI

3 conectores HDMI para a conectividade de alta definição da máxima qualidade.

Ligação USB

Ligação multimédia para a visualização ou reprodução instantânea de fotografias ou música.

3 Introdução

Esta secção ajuda-o a posicionar e a instalar o seu televisor.

3.1 Posicionamento do televisor

⚠ Aviso

Leia atentamente as precauções da secção 1.1 Segurança antes de posicionar o televisor.

Os televisores com um grande ecrã são pesados. Transporte e manuseie o televisor com pelo menos duas pessoas.

Ligue os dispositivos antes de posicionar o televisor ou o montar na parede.

A distância ideal para ver TV é o triplo da diagonal do ecrã.

Para uma condição de visualização ideal, posicione o televisor num local onde a luz não incida directamente no ecrã.

○ melhor efeito Ambilight é visível numa divisão com uma reduzida intensidade de luz.

Para obter o melhor efeito Ambilight, coloque o televisor entre 10 e 20 cm afastado da parede. Coloque o televisor num local onde a luz do sol não incida directamente no televisor.

Ranhura de segurança Kensington

○ televisor está equipado com uma ranhura de segurança Kensington na traseira do televisor para um cadeado anti-roubo.

Tem de ser adquirido separadamente um cadeado anti-roubo Kensington.

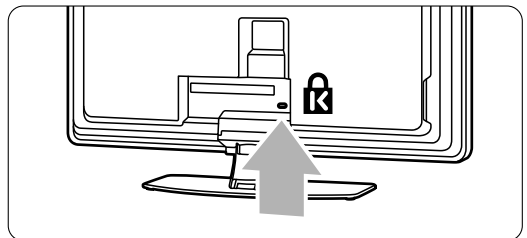

3.2 Montagem em parede

É possível montar o TV utilizando o suporte para montagem em parede fornecido.

3.2.1 Desmontar a estante do TV

A estante TV deverá ser desmontada do TV para que o aparelho possa ser montado na parede.

- 1 Desaperte os parafusos que fixam a estante ao TV.

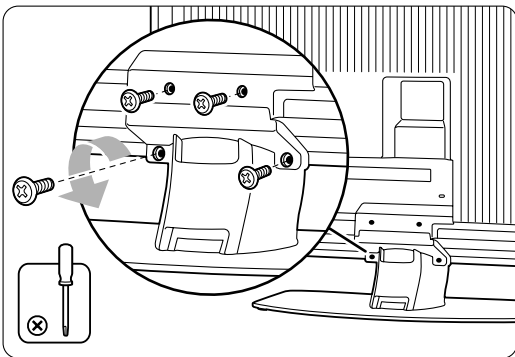

- 2 Erga o TV da estante.

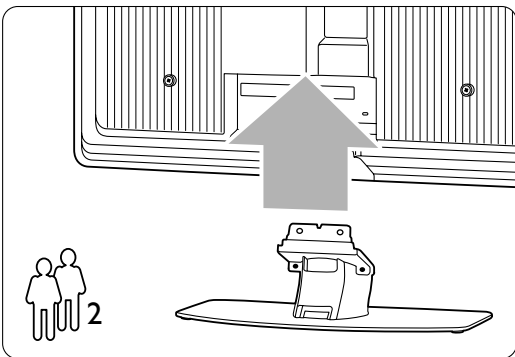

3.2.2 Montar o suporte para montagem em parede

⚠ Atenção

A montagem em parede do TV deverá ser efectuada por profissionais qualificados. A montagem deverá cumprir as normas de segurança aplicáveis ao peso do TV.

A Koninklijke Philips Electronics N.V. não assume qualquer responsabilidade pela montagem incorrecta ou pela montagem que resulte em acidentes ou ferimentos.

Leia as precauções de segurança na secção 1.1 **Segurança** antes de montar o TV.

- 1 Reúna as peças para a montagem em parede.

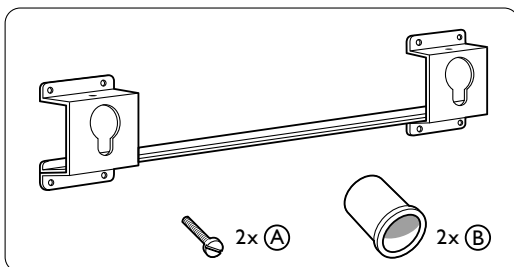

- 2 Introduza os dois parafusos de segurança ligeiramente no suporte para montagem em parede.

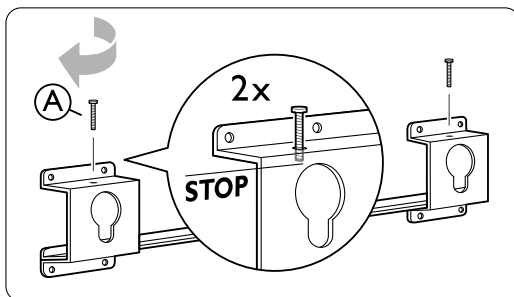

- 3 Certifique-se de que existem 4 discos de plástico no painel posterior do TV.

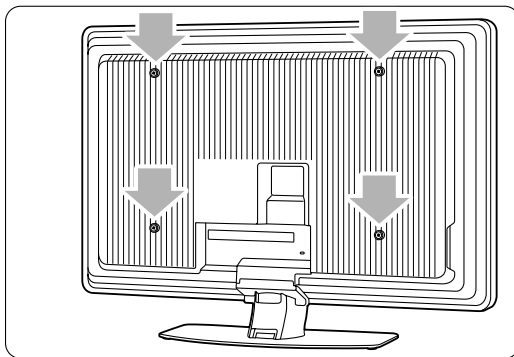

- 4** Monte os dois espaçadores (B) nos 2 discos inferiores, no painel posterior do TV.

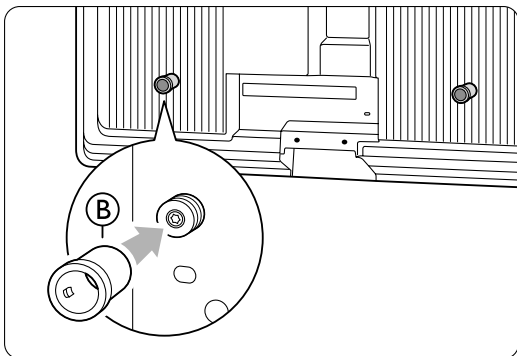

- 7** Ligue todos os cabos.
Ver a secção **7 Ligações**.

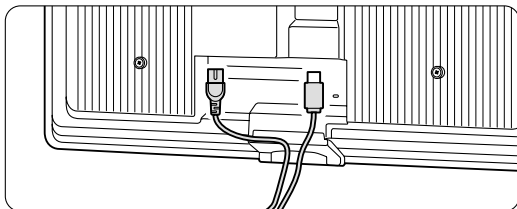

- 5** Determine a posição ideal do TV.

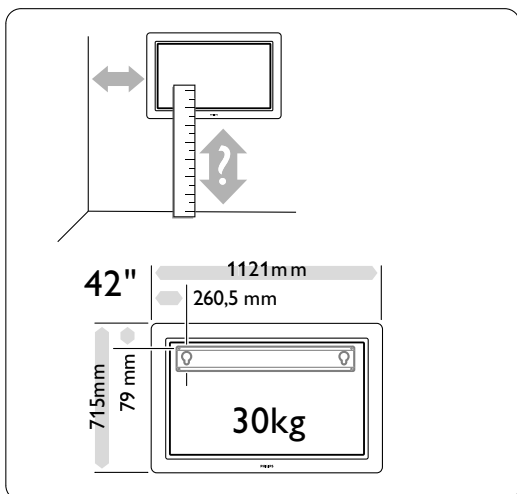

- 8** Coloque o TV no suporte.

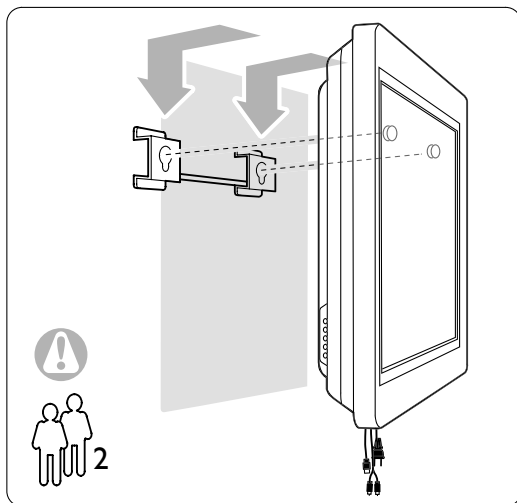

- 6** Posicione e nivele o suporte; fixe-o à parede.

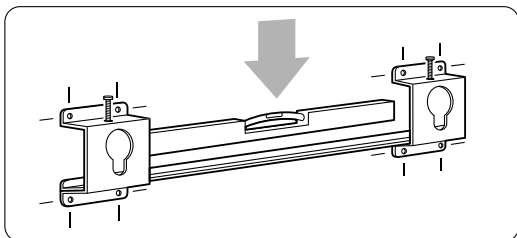

- 9** Fixe o aparelho ao suporte apertando os 2 parafusos já colocados (A)

3.2.3 Montagem em conformidade com a norma VESA

⚠ Atenção

Utilize um suporte em conformidade com a norma VESA, que respeite os padrões de segurança relativos ao peso do TV.

Siga cuidadosamente as instruções fornecidas com o suporte para montar o TV.

A Koninklijke Philips Electronics N.V. não aceita qualquer responsabilidade pela montagem incorrecta ou pela montagem que resulte em acidentes ou ferimentos.

O TV é compatível com a utilização de suportes em conformidade com a norma VESA.

Suporte VESA não incluído.

Utilize um suporte VESA com o código **VESA MIS-F, 600, 400, 8.**

Prepare o TV a montagem em suporte VESA

- 1 Localize os orifícios para parafusos VESA no painel posterior do TV

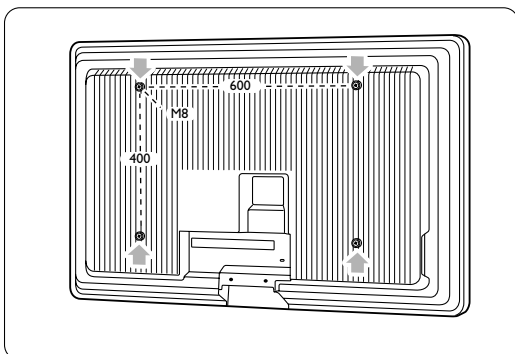

- 2 No caso dos discos plásticos obstruírem o suporte VESA, poderá desapertar os 4 discos.

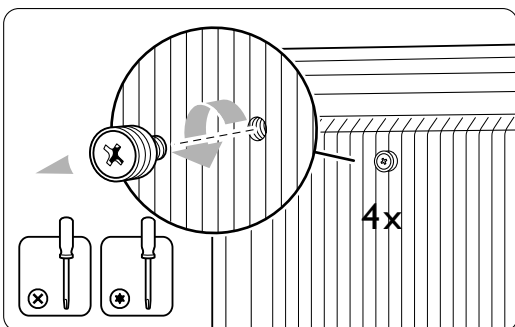

3.3 Pilhas do telecomando

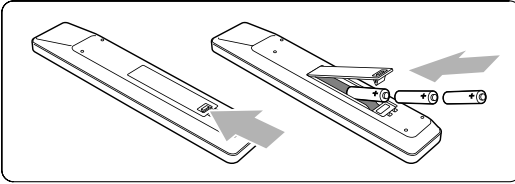

- 1 Abra a tampa do compartimento das pilhas na parte de trás do telecomando.
- 2 Introduza as 3 pilhas fornecidas (tipo AAA-LR03-1,5 V). Certifique-se de que os pólos + e - das pilhas estão correctamente alinhados (o interior do compartimento está marcado).
- 3 Feche a tampa.

Nota

Retire as pilhas se não pretende utilizar o telecomando durante um longo período de tempo.

3.4 Cabo da antena

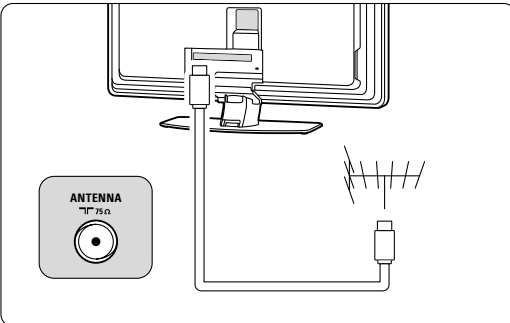

- 1 Localize a ligação da antena na parte de trás do televisor.
- 2 Introduza firmemente o cabo da antena na tomada da antena **Antenna**.

3.5 Ligação à corrente

- 1 Verifique se a sua tensão eléctrica corresponde à tensão indicada no autocolante que se encontra na parte de trás do televisor. Não introduza o cabo de alimentação se a tensão for diferente.
- 2 Introduza firmemente o cabo de alimentação.

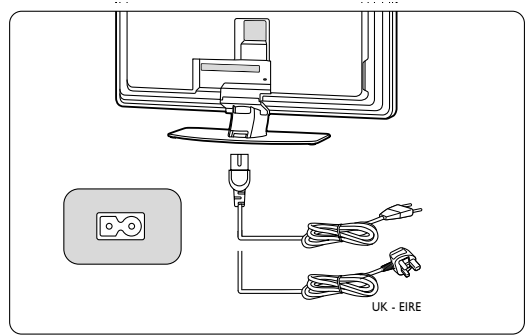

O televisor nunca está totalmente desligado, a não ser que retire o cabo de alimentação da tomada eléctrica. Assim, a carga positiva da alimentação eléctrica deve estar sempre acessível.

3.6 Instalação pela primeira vez

Na primeira instalação, e apenas durante a primeira instalação, basta introduzir o cabo de alimentação para que os procedimentos de instalação se iniciem automaticamente. Siga as instruções no ecrã.

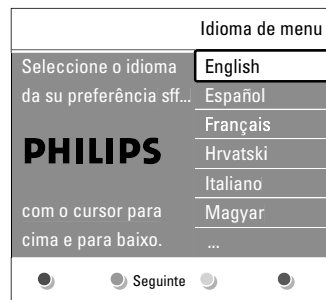

Sugestões

- Se verificar que seleccionou um idioma errado, prima a tecla vermelha no telecomando para regressar ao menu de selecção de idioma.
- Para reordenar os canais memorizados, consulte a secção **6.3 Reordenar canais memorizados**.

4 Utilização do televisor

Saiba como trabalhar com o televisor diariamente.

4.1 Ligar ou desligar - modo Standby

Para ligar o televisor:

- Prima **Power** no lado direito do televisor se o LED de standby estiver desligado.
- Prima **Power** no telecomando se o LED de standby estiver ligado.

Para passar para standby:

- Prima **Power** no telecomando.

Para ligar o televisor a partir do modo standby sem o telecomando:

- Prima **Power** na parte lateral do televisor para o desligar e prima novamente **Power** para o ligar.

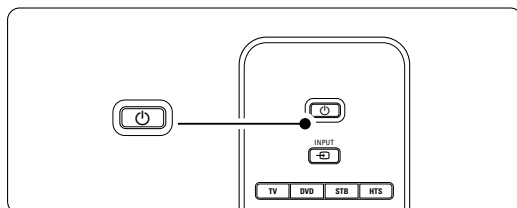
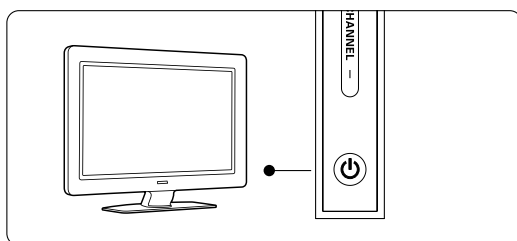

Para o desligar:

- Prima **Power** na parte lateral do televisor.

Nota

Enquanto o cabo de alimentação estiver ligado, o televisor consome energia. Este televisor possui um consumo de energia muito reduzido no modo standby. O consumo de energia contribui para a poluição do ar e da água.

4.2 Ver televisão

4.2.1 Mudar de canal

- 1 Para mudar de canal:
 - Prima um número (entre 1 e 999) ou prima **P+** ou **P-** no telecomando.
 - Prima **Program/Channel -** ou **+** nos controlos laterais do televisor.
- 2 Prima **P⇄P** para regressar ao canal de televisão que viu anteriormente.

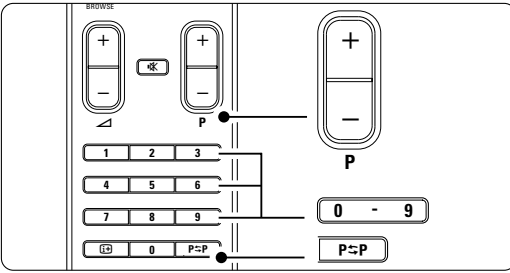

4.2.2 Ajustar o volume

- 1 Para ajustar o volume:
 - Prima **▲ +** ou **-** no telecomando
 - Prima **Volume +** ou **-** nos controlos laterais do seu televisor.
- 2 Para cortar o som:
 - Prima **⊗** no telecomando
 - Prima novamente **⊗** para repor o som.

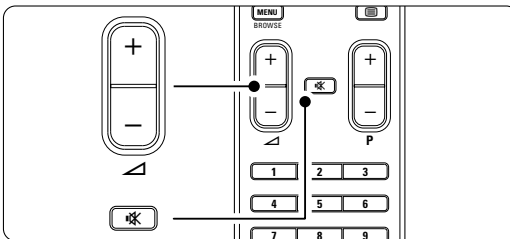

4.3 Ver canais de um receptor digital

- 1 Ligue o receptor digital.
A imagem do receptor pode aparecer automaticamente no ecrã.
- 2 Utilize o telecomando do receptor digital para seleccionar canais de televisão.

Se a imagem não aparecer:

- 1 Prima **↔** no telecomando.

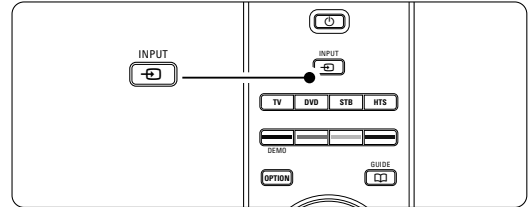

- 2 Prima repetidamente **↔** para seleccionar o dispositivo. Aguarde alguns segundos até aparecer a imagem.
- 3 Prima **OK**.
- 4 Utilize o telecomando do receptor digital para seleccionar canais de televisão.

4.4 Ver dispositivos ligados

- 1 Ligue o dispositivo.
A imagem do dispositivo pode aparecer automaticamente.

Se a imagem não aparecer:

- 2 Prima **↔** no telecomando.
- 3 Prima repetidamente **↔** para seleccionar o dispositivo. Aguarde alguns segundos até aparecer a imagem.
- 4 Prima **OK**.
- 5 Utilize o telecomando do dispositivo para seleccionar canais de televisão.

4.5 Ver um DVD

- 1 Introduza um disco DVD no leitor.
- 2 Prima **Play** ► .
A imagem do leitor aparece automaticamente no ecrã.

Se a imagem não aparecer:

- 1 Prima  no telecomando.

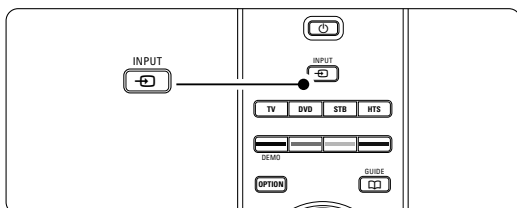

- 2 Prima repetidamente  para seleccionar o leitor de DVD. Aguarde alguns segundos até aparecer a imagem.
- 3 Prima **OK**.
- 4 Prima **Play** ► .

4.6 Seleccionar uma página de teletexto

A maior parte dos canais de televisão transmite informações através do teletexto.

Para ver o teletexto:

- 1 Prima  .
Aparece a página principal de índice.

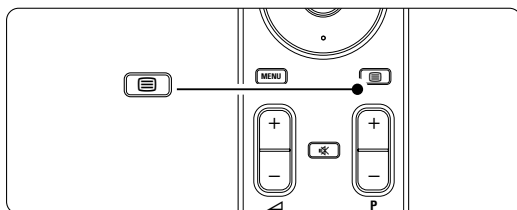

- 2 Para seleccionar a página que pretende:
 - Introduza o número da página com as teclas numéricas.
 - Prima **P-** ou **P+** ou a tecla de navegação para cima, para baixo para ver a página seguinte ou anterior.
 - Prima uma tecla colorida para seleccionar um dos itens com cor na parte inferior do ecrã.

Sugestão

Prima **P↔P** para regressar à página que viu anteriormente.

- 3 Prima novamente  para desligar o teletexto.

Nota

Apenas para o Reino Unido: alguns canais de televisão digital oferecem serviços de texto dedicados (por exemplo, BBC1).

Para mais informações sobre o teletexto, consulte a secção **5.5 Teletexto**.

4.7 Alterar o modo Ambilight

Pode optar por um de três modos Ambilight e mudar a intensidade da luz:

- **Descontraído**
Permite que o Ambilight se altere de forma suave de acordo com as imagens no ecrã.
- **Médio**
Define o Ambilight para um nível entre o modo descontraído e o modo dinâmico.
- **Dinâmico**
Permite que o Ambilight se altere de forma rápida.

Para alterar o modo Ambilight:

- 1** Prima **Ambilight** para o ligar ou desligar.

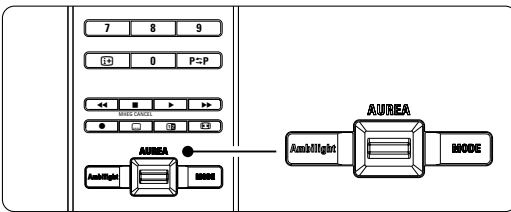

- 2** Prima repetidamente **Mode** para alternar entre os modos Ambilight.
- 3** Prima **OK**.

Para mais informações sobre o Ambilight, consulte a secção **5.4 Ambilight**.

➔ Sugestão

Para desfrutar totalmente do Ambilight, desligue ou reduza a intensidade da luz na divisão onde se encontra.

Para mudar a intensidade da luz da Ambilight

- 1** Deslize a tecla **Aurea Ambilight** para cima ou para baixo para mudar a intensidade da luz.

Televisor em modo standby com Ambilight

Quando o televisor está em standby, pode ligar o Ambilight.

- 1** Prima **Ambilight** no telecomando quando o televisor estiver em standby.
- 2** Prima repetidamente **Modo** para seleccionar uma cor disponível.

5 Outras utilizações do televisor

Esta secção refere-se a uma utilização mais avançada do seu televisor:

- como utilizar os menus
- ajustar as definições de imagem, som e Ambilight
- mais sobre o teletexto
- como criar listas dos canais favoritos

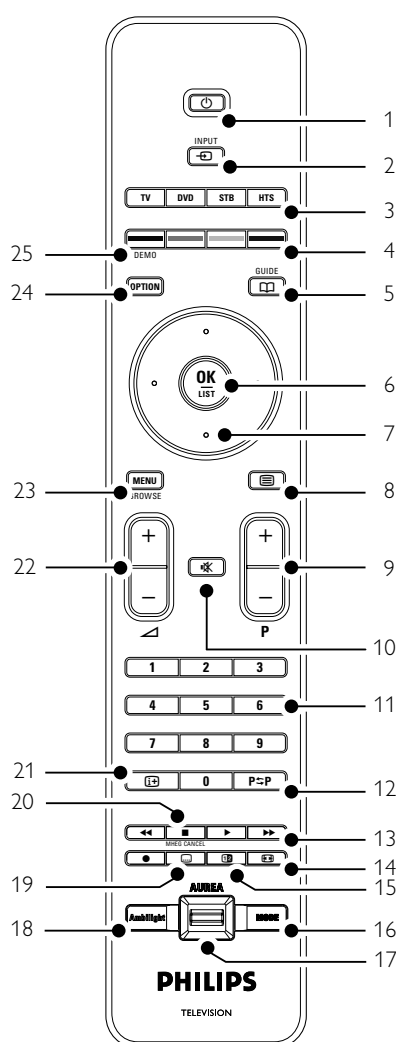

5.1 Telecomando

5.1.1 Visão geral do telecomando



- as vantagens do Guia Electrónico de Programação
- como definir bloqueios e temporizadores
- definir legendas e seleccionar o idioma para as legendas
- como visualizar fotografias ou reproduzir a sua música favorita a partir de um dispositivo de memória USB.

- Standby** Para ligar o televisor ou regressar ao modo standby.
- Input** Para seleccionar um dispositivo ligado ou regressar ao menu do televisor.
- TV DVD STB HTS** Para controlar dispositivos ligados.
- Teclas coloridas**
 - Selecção fácil de páginas do teletexto.
 - Selecção fácil de tarefas.
- Guide** Para ligar ou desligar o Guia Electrónico de Programação.
- OK/List**
 - Para apresentar uma lista de canais.
 - Para activar uma definição.
- Teclas de navegação (cima, baixo, esquerda, direita)** Para navegar pelo menu.
- Teletexto** Para ligar ou desligar o teletexto.
- +P- Canal seguinte ou anterior** Para alternar entre o canal seguinte e anterior da lista de canais.
- Cortar o som** Para cortar ou restabelecer o som.
- Teclas numéricas** Para seleccionar um canal de televisão.
- Canal anterior P<P** Para regressar ao canal anterior.
- Teclas do equipamento de áudio e de vídeo** Para utilizar dispositivos ligados.
- Formato de imagem panorâmica** Para seleccionar um formato de imagem.
- Ecrã duplo 12** Para apresentar o teletexto à direita e a imagem à esquerda do ecrã.
- Mode** Para alternar entre os modos Ambilight
- Ambilight AUREA** Para mudar a intensidade da luz da Ambilight

- 18 **Ambilight**
Para ligar ou desligar o Ambilight.
- 19 **Legendas** 
Para activar ou desactivar o modo de legendas.
- 20 **MHEG cancel (apenas para o Reino Unido)**
Para cancelar apenas os serviços digitais de texto ou interactivos.
- 21 **Informação no ecrã** 
Para apresentar informações sobre o canal ou sobre o programa, se disponível.
- 22 **Aumentar ou diminuir o volume** 
Para ajustar o volume.
- 23 **Menu**
Para activar ou desactivar o menu.
- 24 **Option**
Para activar ou desactivar o menu Acesso rápido.
- 25 **Demo**
Para activar ou desactivar o menu Demo e obter uma demonstração das funções do televisor.

Consulte a secção **10 Índice remissivo** para encontrar a secção no manual sobre uma tecla de controlo específica do telecomando.

5.1.2 Controlo de outros dispositivos de áudio/vídeo

Este telecomando pode ser utilizado para controlar dispositivos de DVD, set-top boxes e Sistemas de Cinema em Casa da Philips e de outras marcas. Se - ao premir as teclas - não conseguir controlar o dispositivo seleccionado, terá de configurar o telecomando para a marca e tipo de dispositivo específicos.

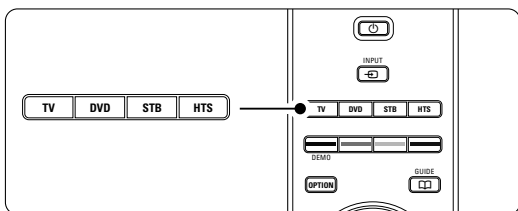

5.1.3 Configuração para controlar um determinado dispositivo

São dois os métodos disponíveis para programar um telecomando para o controlo de dispositivos de um determinado fabricante: introduzir o código de fabricante ou iniciar uma pesquisa automática.

Os códigos de configuração do fabricante contêm:

- para **DVD**: DVD, DVD-R, HDD DVD-R, Blu-ray
- para **STB**: Sintonizadores de satélite, sintonizadores/descodificadores de set-top box, sintonizadores/descodificadores de cabo
- para **HTS**: Sistemas de Cinema em Casa, sistemas de Áudio/Vídeo

Os códigos de configuração para os dispositivos Philips mais utilizados são:

DVD	001	DVD Philips com definições de fábrica
DVD-R	004	Gravador de DVD Philips
HDD-DVD	005	Disco rígido de gravador de DVD Philips
Blu-ray	006	Leitor de Blu-Ray de Alta Definição Philips
STB (39)	002	Set-Top Box Philips com definições de fábrica
STB (40)	007	(para algumas Set-Top Boxes Philips)
HTS	003	Sistema de Cinema em Casa Philips com definições de fábrica

Existem ainda outros dispositivos Philips que podem ser programados.

Para obter tabelas de códigos de introdução de outros fabricantes, consulte a secção final deste manual.

Nota:

O telecomando poderá não ser compatível com todos os tipos de DVD, Set-Top Boxes e Sistemas de Cinema em Casa.

Introduzir o código de configuração directamente

- 1** Prima a tecla **DVD**, **STB** ou **HTS** durante 4 segundos para seleccionar o modo de dispositivo pretendido. A tecla correspondente ao modo seleccionado permanece iluminado..
- 2** Introduza o código de três números identificativo do tipo e marca do seu dispositivo. A maior parte das marcas dispõe de mais de um código de introdução.



Se introduzir o código correcto, todas as teclas de modo tremeluzem confirmando a selecção. Se introduzir o código errado, todas as teclas de modo ficam iluminadas durante 2 segundos. Repita o passo 2 utilizando um código diferente.

- Aponte o telecomando na direcção do dispositivo e prima  de modo a confirmar se o código é correcto. Se tal for o caso, verifique se pode controlar todas as funções. Se tal não for o caso, ou se não conseguir controlar todas as funções, repita os passos 1 e 2 com outro código de configuração do seu fabricante.

Pesquisa automática de todos os códigos

Se não conseguir encontrar a marca ou código correctos, poderá optar pela pesquisa automática de todos os códigos. Este processo poderá demorar vários minutos.

Se, após a pesquisa automática, nenhum dos códigos funcionar, é improvável que o telecomando possa controlar o seu dispositivo. Nesse caso, utilize o telecomando do dispositivo.

- Ligue o dispositivo para o qual pretende configurar o telecomando.
- Aponte o comando na direcção do dispositivo.
- Para seleccionar o modo de dispositivo necessário, prima a tecla **DVD**, **STB** ou **HTS** durante 4 segundos. A tecla correspondente ao modo seleccionado permanece iluminado.
- Prima **OK** para iniciar a pesquisa automática. Quando do envio de um novo código a cada 2 segundos, a tecla  tremeluz. Mantenha o telecomando apontado na direcção do dispositivo.
- Quando o dispositivo se desligar, prima **OK** para interromper a pesquisa.
- Prima  para ligar o dispositivo.
- Utilize a teclas do telecomando para verificar se consegue controlar todas as funções. Se tal não suceder, repita os passos **1** - **7**.
- Se conseguir controlar todas as funções, prima a tecla do modo de dispositivo seleccionado para confirmar a escolha e terminar a pesquisa automática.

Nota:

Para colocar a pesquisa automática em modo de pausa, prima **OK**. Prima a tecla de navegação para cima ou para baixo para percorrer os códigos um a um; para trás e para a frente para localizar o código

correcto ou volte a premir **OK** para continuar a pesquisa automática

5.1.4 Controlar DVD, Set-top boxes e Sistemas de Cinema em Casa

- Prima a tecla **DVD**, **STB** ou **HTS** para configurar o telecomando para o controlo do dispositivo pretendido.
- Utilize o telecomando para controlar o dispositivo. Se as teclas não controlarem o dispositivo seleccionado, será necessário programar o telecomando para a marca e tipo do seu dispositivo. Consulte a secção **5.1.3**.
- Prima a tecla **TV** para regressar ao modo de TV normal. Após 30 segundos, se não for utilizado, o telecomando volta a activar o modo de TV.

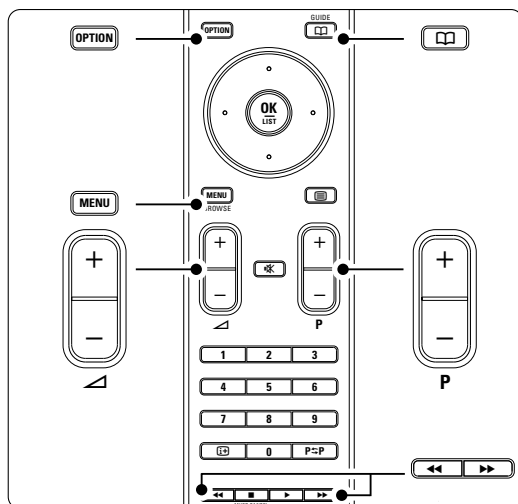

Quando se selecciona o telecomando para um determinado dispositivo, todas as teclas desempenham a mesma função (excepto as teclas aqui mencionadas).

- Leitor DVD, Gravador DVD, DVD-HDD**
Tecla **Option** = Menu Sistema do DVD
Tecla **Menu** = Menu Disco do DVD
P+/- = Faixa anterior/seguinte do DVD
- Gravador DVD Philips (Código de configuração 004)**
Tecla **◀** = Faixa anterior do DVD-R
Tecla **▶** = Faixa seguinte do DVD-R

- **Gravador de DVD Philips com Unidade de Disco Rígido (Código de configuração 005)**
Tecla **Option** = Menu Disco do DVD-R HDD
Tecla **Menu** = DVD-R HDD, Navegador de HDD
Tecla **◀** = Faixa anterior do DVD-R HDD
Tecla **▶** = Faixa seguinte do DVD-R HDD
- **Leitor de Blu-ray Disc (Código de configuração 006)**
Tecla **Option** = Ecrã BD Home
Tecla **📖** = Menu BD Content
Tecla **Menu** = Menu BD Disc
- **Receptor Digital ou de Satélite**
Sem alteração das funções
- **Sistema de Cinema em Casa**
Tecla **Option** = Configuração de HTS
Tecla **Menu** = Menu HTS Disc
Tecla **↔** = Volume de HTS
P+/- = HTS Seguinte/Anterior

5.1.5 Manter o comando no modo escolhido de forma permanente

Se controlar um dispositivo através da tecla **DVD**, **STB** ou **HTS** e não utilizar o telecomando durante 30 segundos, este regressa ao modo de TV. É ainda possível configurar o telecomando para permanecer no modo seleccionado indefinidamente.

- 1 Prima a tecla **TV** para activar o modo de TV.
- 2 Prima **OK** e **⌘** simultaneamente, durante 4 segundos.
A tecla **⏻** tremeluz durante 1 segundo em sinal de confirmação.
A partir de então, o comando permanece no modo de dispositivo seleccionado.
- 3 Prima a tecla **TV**, **DVD**, **STB** ou **HTS** para controlar o dispositivo pretendido.
A tecla **⏻** tremeluz várias vezes confirmando a selecção.

5.1.6 Tabelas de códigos de introdução no telecomando

Ver a secção final do manual.

5.2 Visão geral do menu do televisor

Através dos menus de ecrã instala o televisor; ajusta as definições de imagem, som e Ambilight, e acede a funções. Esta secção dá-lhe uma visão geral dos menus e descreve como os navegar.

5.2.1 O menu

- 1 Prima **Menu** no telecomando para aceder ao menu principal.
- 2 Prima **Menu** para sair do menu.

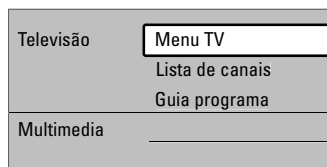
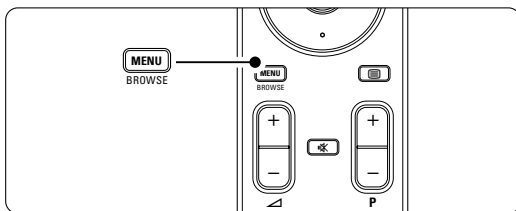

O menu principal oferece os seguintes itens:

- **Menu TV**
Selecione este menu para definições de instalação, imagem, som e Ambilight, entre outras definições de funções.
- **Lista de canais**
Selecione este item para ver a lista de canais. Crie aqui as suas listas de canais favoritos.
- **Guia programa**
Disponível quando estão instalados canais digitais, este item apresenta informações sobre os programas digitais.
Consoante o tipo de Guia Electrónico de Programação, poderá também aceder à tabela de programação de televisão digital prevista e seleccionar e sintonizar facilmente o programa desejado. Consulte a secção **5.7 Guia Electrónico de Programação**.
- **Multimedia**
Selecione este item para ver fotografias ou reproduzir músicas guardadas num dispositivo USB. Consulte a secção **5.10 Visualizar e reproduzir fotografias, MP3...**

5.2.2 Utilizar o menu

Aprenda a utilizar os menus com este exemplo.

- 1 Prima **Menu** no telecomando.

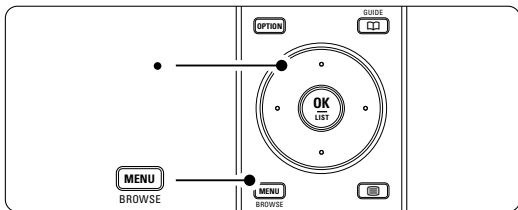

É apresentado o menu principal no ecrã.

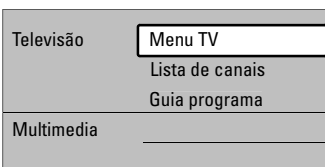

- 2 Prima a tecla de navegação para direita para aceder ao **Menu TV**.

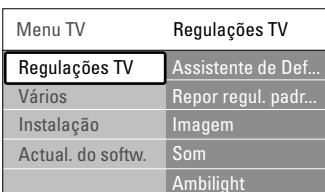

- 3 Prima a tecla de navegação para direita para aceder ao menu **Regulações TV**.

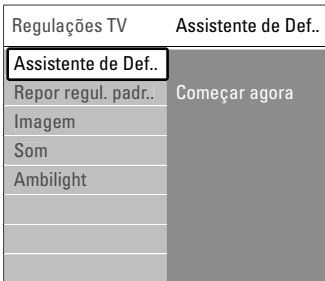

- 4 Prima a tecla de navegação para baixo para seleccionar **Imagem**.

Regulações TV	Imagem
Assistente de Def...	Contraste
Repor regul. padr...	Brilho
Imagem	Cor
Som	Matiz
Ambilight	Recorte
	Tonalidade
	Perfect Pixel HD
	...

- 5 Prima a tecla de navegação para direita para aceder às definições de imagem.

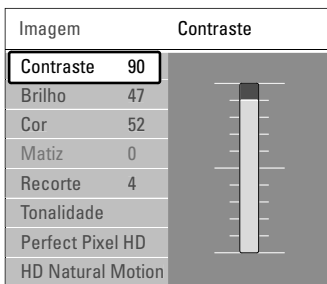

- 6 Prima a tecla de navegação para baixo para seleccionar **Brilho**.

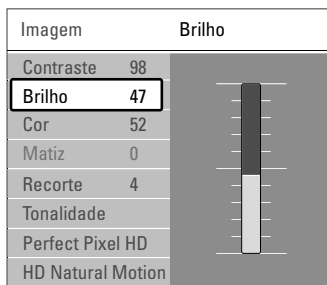

- 7 Prima a tecla de navegação para direita para aceder à definição de brilho.

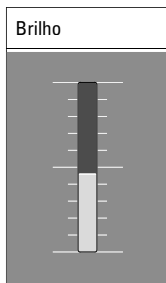

- 8 Prima a tecla de navegação para cima ou para baixo para ajustar a definição.

- 9 Prima a tecla de navegação para esquerda para regressar às definições de imagem ou prima **Menu** para sair do menu.

ⓘ Nota:

Ficam disponíveis mais opções quando forem instalados e transmitidos canais digitais.

5.2.3 Menu Acesso rápido

O menu Acesso rápido proporciona um acesso directo a alguns dos itens de menu mais utilizados. Quando forem instalados e transmitidos canais digitais são apresentadas no menu as opções digitais relevantes.

- 1 Prima **Option** no telecomando.
- 2 Prima a tecla de navegação para cima ou para baixo para seleccionar uma opção.
- 3 Prima **OK** para ver o menu da opção seleccionada.
- 4 Prima a tecla de navegação para cima ou para baixo, para esquerda ou para direita para ajustar as definições no menu.
- 5 Prima **Option** para sair do menu.

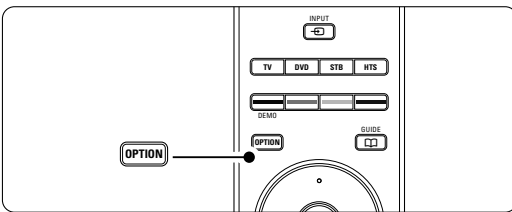

- **Idioma áudio**
Consulte a secção 5.3.5 Ajustar as definições de som.
- **Idioma legenda**
Consulte a secção 5.9.3 Seleccionar um idioma para as legendas digitais.
- **Legendas**
Consulte a secção 5.9 Legendas.
- **Formato de imagem**
Consulte a secção 5.3.4 Formato de imagem panorâmica.
- **Equalizador**
Consulte a secção 5.3.5 Ajustar as definições de som.
- **Relógio**

Apresentar o relógio

- 1 Prima **OK** para apresentar permanentemente o relógio.
- 2 Prima **Option** e prima a tecla de navegação para cima ou para baixo para seleccionar novamente o relógio.
- 3 Prima **OK** para ocultar o relógio.

Acesso rápido
Idioma áudio
Idioma legenda
Legenda
Formato imagem
Equalizador
Relógio

Outras utilizações do televisor

5.3 Definições de imagem e som

Esta secção explica como ajustar a imagem e o som nos menus.

5.3.1 Assistente de definições

Utilize o assistente de definições para uma orientação fácil pelas definições básicas de imagem, som e Ambilight.

- 1 Prima **Menu** no telecomando e seleccione Menu TV > Regulações TV > Assistente de Definições e prima a tecla de navegação para direita para o aceder.
- 2 Prima **OK**.
- 3 Prima a tecla verde no telecomando para iniciar o assistente.
- 4 Prima a tecla de navegação para esquerda ou para direita para seleccionar a opção que se encontra à esquerda ou à direita.
- 5 Prima a tecla verde para avançar para a próxima definição.
Irá efectuar várias definições. Ao terminar, o televisor irá pedir-lhe para memorizar essas definições.
- 6 Prima a tecla verde para memorizar todas as definições.
- 7 Prima **Menu** para sair do menu.

5.3.2 Repor regulações padrões

Repõe no televisor uma das predefinições. Cada definição combina imagem, som e Ambilight.

- 1 Prima **Menu** no telecomando e seleccione Menu TV > Regulações TV > Repor regulações padrões e prima a tecla de navegação para direita para aceder à lista.
- 2 Prima a tecla de navegação para cima ou para baixo para seleccionar uma definição.
- 3 Prima a tecla verde para memorizar a sua selecção.
- 4 Prima **Menu** para sair do menu.

Regulações padrão: Actual, Natural, Vivo, Filmes

5.3.3 Definições de imagem

Esta secção explica como ajustar todas as definições de imagem.

- 1 Prima **Menu** no telecomando e seleccione Menu TV > Regulações TV > **Imagem** e prima a tecla de navegação para direita para aceder à lista.
- 2 Prima a tecla de navegação para cima ou para baixo para seleccionar uma definição.

Regulações TV	Imagem
Assistente de Def...	Contraste
Repor regul. padr...	Brilho
Imagem	Cor
Som	Matiz
Ambilight	Recorte
	Tonalidade
	Perfect Pixel HD
	HD Natural Motion
	100 Hz Clear LCD
	Contr. dinâmico
	Redução de Ruído
	Red. artef. MPEG
	Intensif. de cores
	Active control
	Formato de imagem

- **Contraste**

Altera o nível das partes brilhantes na imagem mas mantém inalteradas as partes escuras.

- **Brilho**

Altera o nível de luminosidade de toda a imagem.

- **Cor**

Altera o nível de saturação.

- **Matiz**

Nas transmissões NTSC, este nível compensa as variações de cor.

- **Recorte**

Altera o nível de nitidez dos pequenos detalhes.

- **Tonalidade**

Define as cores para Normal, Forte (avermelhada) ou Fraco (azulada). Seleccione Pessoal para fazer a sua própria definição no menu Tonalidade pessoal.

- **Tonalidade pessoal**

Se seleccionar Pessoal no menu Tonalidade pode fazer aqui a sua própria definição.

Prima a tecla verde para seleccionar cada barra e alterar o valor de:

- R-WP ponto branco vermelho
- G-WP ponto branco verde
- B-WP ponto branco azul

- R-BL nível de negro vermelho

- G-BL nível de negro verde

- **Perfect Pixel HD**

Activa ou desactiva o Perfect Pixel HD, a definição de imagem mais indicada.

- **HD Natural Motion**

Reduz as oscilações e reproduz um movimento suave, especialmente em filmes.

Define o nível para Mínimo, Máximo ou Desligado.

- **100Hz Clear LCD**

Activa ou desactiva o 100Hz Clear LCD.

- **Contr. dinâmico**

Melhora o contraste da imagem à medida que esta se altera no ecrã. Defina o nível para Mínimo, Médio, Máximo ou Desligado. É recomendado o nível médio.

- **Redução de ruído**

Filtra e diminui o ruído da imagem. Defina o nível para Mínimo, Médio, Máximo ou Desligado.

- **Redução artefacto MPEG**

Suaviza a transição em imagens digitais. Activa ou desactiva a redução de artefactos MPEG.

- **Intensificação de cores**

Torna as cores mais vivas e melhora a resolução dos detalhes em cores brilhantes. Defina o nível para Mínimo, Médio, Máximo ou Desligado.

- **Active Control**

Corrige todos os sinais para proporcionar a melhor imagem possível. Activa ou desactiva o Active Control.

- **Formato de imagem**

Consulte a secção **5.3.4 Formato de imagem panorâmica**.

5.3.4 Formato de imagem panorâmica

Evite barras pretas nas partes laterais ou na parte superior e inferior da imagem. Altere o formato de imagem para um formato que preencha o ecrã.

- 1 Prima para activar o menu Formato de imagem.

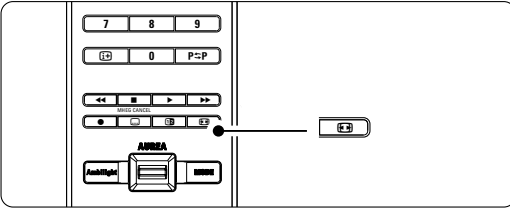

- 2 Prima a tecla de navegação para cima ou para baixo para seleccionar um formato de imagem disponível.
- 3 Prima a tecla de navegação para cima para mover a imagem para cima de forma a que legendas parcialmente ocultas fiquem visíveis.

Sugestão

É recomendada a definição Auto formato para uma distorção mínima.

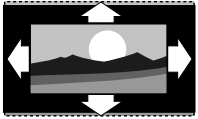

Auto formato (Não para PCs)

Aumenta automaticamente a imagem para preencher o ecrã. As legendas permanecem visíveis.

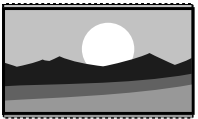

Super zoom (Não para Alta Definição)

Retira as barras pretas nas partes laterais das transmissões 4:3. Há uma distorção mínima.

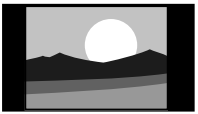

4:3 (Não para Alta Definição)

Apresenta o formato 4:3 clássico

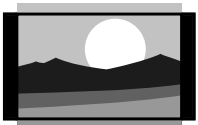

Expansão imag. 14:9

(Não para Alta Definição)
Expande o formato 4:3 clássico para 14:9

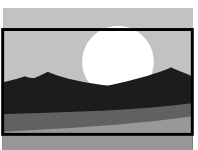

Expansão imag. 16:9

(Não para Alta Definição)
Expande o formato 4:3 clássico para o 16:9.

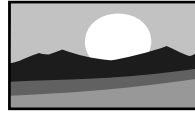

Panorâmico

Alarga o formato 4:3 para o 16:9.

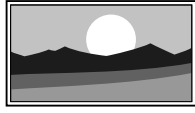

Não a escala

(Apenas para Alta Definição e PCs.) A melhor nitidez. Possibilidade de distorção nas margens. Poderão surgir barras negras nas imagens provenientes do seu PC.

Nota

Não se esqueça de atribuir um nome à ligação no menu Ligação. Consulte a secção **7.4.3 Atribuir nomes aos dispositivos**.

5.3.5 Definições de som

Esta secção explica como ajustar todas as definições de som.

- 1 Prima **Menu** no telecomando e seleccione Menu TV > Regulações TV > **Som** e prima a tecla de navegação para direita para aceder à lista.
- 2 Prima a tecla de navegação para cima ou para baixo para seleccionar uma definição.

Regulações TV	Som
Assistente de Def...	Equalizador
Repor regul. padr...	Volume
Imagem	Equilíbrio
Som	Idioma áudio
Ambilight	Dual I/II
	Mono/Stéreo
	Modo surround
	Volume auscultad...
	Niv. auto. de vol...
	Volume delta
	Auto surround

• Equalizador

Altera o nível de agudos e graves do som. Seleccione cada barra para alterar a definição. Consulte também a secção **5.2.3 Menu Acesso rápido**.

• Volume

Altera o volume. Ao ajustar o volume com  aparece uma barra do volume. Se não quer que apareça esta barra vá a Menu TV > Instalação > **Preferências** e prima a tecla de navegação para direita para aceder à lista e desligar a barra do volume.

- 1 Prima a tecla de navegação para cima ou para baixo para seleccionar **Barra do volume**.
- 2 Prima a tecla de navegação para direita para aceder.
- 3 Seleccione **Ligado** para activar a apresentação temporária da barra do volume ao ajustar o volume.

• Equilíbrio

Define o equilíbrio dos altifalantes esquerdo e direito para melhor se adaptar à sua posição de audição.

• Idioma áudio

Quando forem instalados e transmitidos canais digitais, pode estar disponível uma lista de idiomas de áudio para o programa actual. Consulte também a secção **5.2.3 Menu Acesso rápido**. Para alterar permanentemente o idioma de áudio, consulte a secção **6 Instalação de canais**.

• Dual I/II

Se transmitido, pode optar entre dois idiomas diferentes.

• Mono/Estéreo

Se estiver disponível a transmissão em estéreo, pode seleccionar Mono ou Estéreo por canal de televisão.

• Modo surround

Para seleccionar um som mais espacial no caso de este ser transmitido ou estar disponível a partir de um dispositivo ligado.

• Volume auscultador

Altera o volume do auscultador. Pode cortar o som dos altifalantes do televisor, premindo  no telecomando.

• Automatic volume leveller (Nivelador automático de volume)

Diminui as diferenças repentinas de volume, como por exemplo no início de anúncios publicitários ou quando muda de canal. Seleccione ligado ou desligado.

• Volume delta

Corrige diferenças de volume entre canais ou dispositivos ligados.

- 1 Mude para o canal ou dispositivo em que deseja corrigir a diferença de volume.
- 2 Seleccione **Volume delta** no menu Som e altere o nível de volume.

• Auto surround

Muda o televisor automaticamente para o melhor modo de som surround transmitido. Seleccione ligado ou desligado.

5.4 Ambilight

Esta secção explica como ajustar as definições de Ambilight.

- 1 Prima **Menu** no telecomando e seleccione Menu TV > Regulações TV > **Ambilight** e prima a tecla de navegação para direita para aceder à lista.
- 2 Prima a tecla de navegação para cima ou para baixo para seleccionar uma definição.

Regulações TV	Ambilight
Assistente de Def..	Ambilight
Repor regul. padr..	Brilho
Imagem	Modo
Som	Separação
Ambilight	Reforço de cores

- **Ambilight**
Liga ou desliga o Ambilight.
- **Brilho**
Altera a intensidade de luz do Ambilight.
- **Modo**
Pode escolher entre três modos Ambilight: **Descontraído**, **Médio** e **Dinâmico**. Consulte a secção 4.7 **Alterar o modo Ambilight**.
- **Separação**
Define o nível de diferença na cor entre os lados esquerdo, direito, superior e inferior do TV. Se a separação for desligada é apresentada uma cor Ambilight dinâmica mas uniforme.
- **Reforço de cores**
Amplifica as cores da luz para um efeito mais dinâmico.

⚠ Aviso

Para evitar uma má recepção do telecomando por infravermelhos, coloque os seus dispositivos afastados do Ambilight.

5.5 Teletexto

O seu televisor dispõe de memória para 1200 páginas, que guarda as páginas e subpáginas de teletexto transmitidas para diminuir o tempo de espera.

Para seleccionar uma página de teletexto, consulte a secção 4.6 **Seleccionar uma página de teletexto**.

5.5.1 Seleccionar número de página das subpáginas

Um número de página de teletexto pode conter várias subpáginas. As páginas são mostradas numa barra próxima do número de página principal.

- 1 Prima
- 2 Seleccione uma página de teletexto.
- 3 Prima a tecla de navegação para esquerda ou para direita para seleccionar uma subpágina.

5.5.2 Seleccionar transmissões de teletexto T.O.P.

O teletexto T.O.P. (tabela de páginas) não é transmitido por todos os canais de televisão. Pode avançar facilmente de um assunto para outro sem utilizar o número das páginas.

- 1 Prima
- 2 Prima
- 3 Utilize a tecla de navegação para esquerda, para direita ou para cima, para baixo para seleccionar um assunto.
- 4 Prima **OK** para visualizar a página.

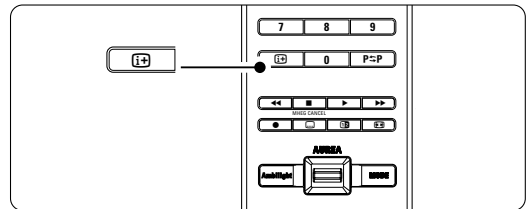

5.5.3 Teletexto em ecrã duplo

Veja o canal de televisão e o teletexto em simultâneo.

- 1 Prima para o teletexto em ecrã duplo.
- 2 Prima novamente para ver normalmente o teletexto.
- 3 Prima para desligar o teletexto.

5.5.4 Pesquisar no teletexto

Avance rapidamente para um assunto ligado a uma série de números de páginas, ou pesquise por palavras específicas nas páginas do teletexto.

- 1 Prima
- 2 Prima **OK** para realçar a primeira palavra ou número.
- 3 Prima a tecla de navegação para cima, para baixo ou para esquerda, para direita para avançar para a palavra ou número seguinte da página.
- 4 Prima **OK** para pesquisar uma página que contenha a palavra ou o número realçado.
- 5 Prima a tecla de navegação para cima até que não esteja realçado qualquer palavra ou número para sair da pesquisa.

5.5.5 Aumentar páginas do teletexto

Para usufruir de uma leitura mais confortável, pode aumentar a página de teletexto.

- 1 Prima e seleccione uma página de teletexto.
- 2 Prima **Option** no telecomando para aumentar a parte superior da página.
- 3 Prima novamente **Option** para ver aumentada a parte inferior da página.
- 4 Prima a tecla de navegação para cima ou para baixo para percorrer a página aumentada.
- 5 Prima novamente **Option** para regressar ao tamanho de página normal.

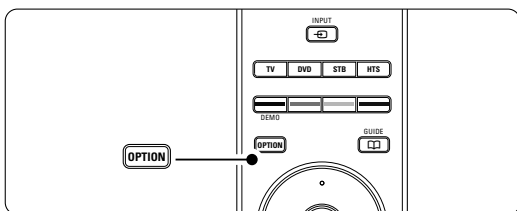

5.5.6 Menu de Teletexto

Com as opções do menu de teletexto pode mostrar informações ocultas, percorrer automaticamente as subpáginas e alterar a definição dos caracteres.

- **Mostrar:** Ocultar ou mostrar informações escondidas numa página, tais como soluções de adivinhas ou puzzles.
- **Percorrer subpágina:** Se estiverem disponíveis subpáginas na página seleccionada, pode percorrê-las automaticamente.
- **Idioma:** Alguns idiomas utilizam um conjunto diferente de caracteres. Mude para o outro grupo para ver correctamente o texto.

- 1 Prima .
- 2 Prima **Menu**.

Menu de Teletexto	
Mostrar	Desligado
Percorrer subpágina	Desligado
Idioma	Gr. II

- 3 Prima a tecla de navegação para cima ou para baixo para seleccionar uma opção.
- 4 Prima **OK** para alterar a definição.
- 5 Prima **Menu** para sair do menu de teletexto.
- 6 Prima para desligar o teletexto.

5.5.7 Serviços digitais de texto (apenas no Reino Unido)

Alguns emissores de televisão digital oferecem serviços de texto dedicados ou serviços interactivos (por exemplo, a BBC1) nos seus canais de televisão digital. Estes serviços funcionam como teletexto normal, em que as teclas numéricas, coloridas e de navegação são utilizadas para seleccionar e navegar:

- 1 Prima .
- 2 Prima a tecla de navegação para cima, para baixo ou para esquerda, para direita para seleccionar ou realçar itens.
- 3 Prima uma das teclas coloridas para seleccionar uma opção.
- 4 Prima **OK** para confirmar ou activar.
- 5 Prima **MHEG Cancel** para cancelar os serviços digitais de texto ou serviços interactivos.

! Aviso

Os serviços digitais de texto são bloqueados quando forem transmitidas legendas e as legendas estiverem activadas no menu Vários. Consulte a secção 5.9 Legendas.

5.5.8 Teletexto 2.5

Quando transmitido pelo canal de televisão, este teletexto oferece mais cores e melhores gráficos. O teletexto 2.5 está ligado por predefinição.

- 1 Prima **Menu** no telecomando e seleccione Menu TV > Instalação > Preferências > **Teletexto 2.5** e prima a tecla de navegação para direita para aceder à lista.
- 2 Selecciona ligado ou desligado.

5.6 Criar listas de canais favoritos

Veja a lista Todos os canais ou crie a sua própria lista de canais de televisão e estações de rádio favoritas. Por exemplo, cada membro da família pode criar a sua própria lista de favoritos.

5.6.1 Seleccionar uma lista de favoritos

Saiba como seleccionar uma das listas de canais favoritos.

1 Prima **OK**.

A primeira vez que terminar a instalação é-lhe apresentada a lista Todos os canais. Noutra situação, é-lhe apresentada a última lista de favoritos seleccionada.

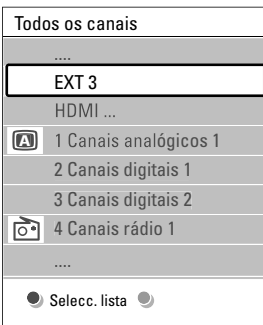

2 Prima a tecla vermelha para ver todas as listas de favoritos.

3 Prima a tecla de navegação para cima ou para baixo para seleccionar uma lista.

4 Prima **OK**.

Aparece a lista de favoritos seleccionada.

5 Prima novamente **OK** para sair.

5.6.2 Para configurar uma lista de favoritos

Criar ou modificar a sua própria lista de favoritos.

1 Prima **OK**.

Aparece a última lista de favoritos seleccionada.

2 Prima a tecla vermelha para ver todas as listas de favoritos.

3 Prima a tecla de navegação para cima ou para baixo para seleccionar uma lista.

4 Prima **OK**.

5 Prima a tecla verde para aceder ao modo de edição. A lista seleccionada apresenta uma lista completa de canais.

6 Prima a tecla de navegação para cima ou para baixo para realçar um canal.

7 Prima **OK** para marcar (ou desmarcar) o canal realçado.

O canal é então adicionado (ou retirado) da lista seleccionada.

8 Prima novamente a tecla verde para sair do modo de edição.

Aparece novamente a lista de canais modificada.

5.6.3 Seleccionar um canal da lista de favoritos

1 Prima **OK**.

Aparece a última lista de canais seleccionada.

2 Utilize a tecla de navegação para cima ou para baixo para realçar um canal.

3 Prima **OK**.

O televisor sintoniza esse canal.

✚ Sugestão

- Utilize **-P+** para percorrer os canais de televisão da lista de favoritos seleccionada.
- Com as teclas numéricas ainda pode seleccionar canais que não estão marcados como favoritos.

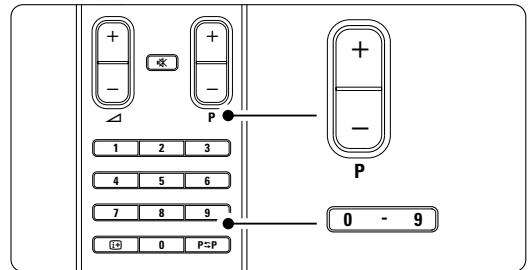

5.7 Guia Electrónico de Programação - EPG -

O Guia Electrónico de Programação é um guia no ecrã para a programação de televisão digital prevista. Pode navegar, seleccionar e visualizar programas por horário, título ou género. Existem dois tipos de EPG: 'Agora e Seguinte' e '7 ou 8 dias'.

O EPG está disponível quando forem instalados e transmitidos canais digitais. O EPG 'Agora e Seguinte' está sempre disponível mas o '7 ou 8 dias' está apenas disponível em alguns países.

Com o menu EPG pode...

- ver uma lista dos programas a serem transmitidos
- ver o programa seguinte
- agrupar programas por género
- definir memos para o início dos programas
- definir os canais EPG preferidos
- etc.

5.7.1 Ligar o EPG

1 Prima .

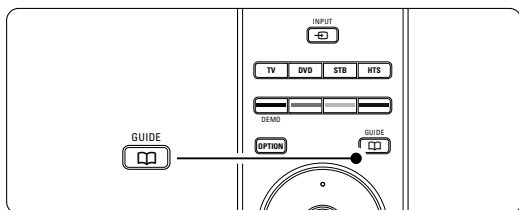

Aparece o seguinte tipo de EPG

EPG 'Agora e Seguinte'

É apresentada informação detalhada acerca do programa actual.

26 BBC1	Terça, 12 Set.	09:17
Título: Commonwealth Games		
Info: 7:50 - 12:30 : 280 min.		
<input type="radio"/> Sair <input checked="" type="radio"/> Seguinte <input type="radio"/>		
Pulse - P + para cambiar canal.		

Ou o EPG '7 ou 8 dias'

Pode demorar algum tempo a receber os dados do EPG.

É apresentada a lista de programas de televisão.

Guia programa		Terça, 12 Set.	
	Próximo das	09:55	Seguinte
BBC ONE	07:50	Commonwealth	12:30 Commonwealth
BBC TWO	09:50	Tweenies	10:15 Something Special
five	09:00	The Wright Stuff	10:30 Trisha Goddard
BBC THREE	05:32	This is BBC THREE	12:00 This is BBC THREE
BBC FOUR	05:32	This is BBC FOUR	12:00 This is BBC FOUR
abc1	09:20	Moonlighting	10:15 Daddio

Lembrar Ver Ir para ... Info
 13:50 Anastasia 0010 - EEN

2 Utilize as teclas coloridas para activar as acções disponíveis na parte inferior do ecrã.

- **Seguinte:** para apresentar informações sobre o próximo programa.
- **Lembrar:** marcar ou desmarcar um programa como memo.
- **Ver:** ver ou ouvir o programa actual.
- **Ir para...:** para avançar para o dia seguinte ou anterior.
- **Info:** para ver informações sobre o programa seleccionado (se disponíveis).

3 Prima  para sair do EPG.

5.7.2 Mais instruções sobre o EPG '7 ou 8 dias'

A procura por género, os memos de horários, etc., é gerida no menu Guia programa.

1 Prima  no telecomando.

2 Prima **Menu**. Aparece o menu Guia programa.

Guia programa	O que está
O que está	12:30 South Today
Procurar por género	11:50 Working Lunch
Memos de horários	11:55 Melrose Place
Canais EPG pref...	13:00 In aller Freund
Comprar info EPG	

3 Prima a tecla de navegação para cima ou para baixo para seleccionar uma opção do menu.

4 Prima a tecla de navegação para direita para aceder.

5 Prima a tecla de navegação para cima ou para baixo para fazer uma selecção.

6 Prima **OK** para activar ou prima a tecla verde para ver

7 Prima  para sair do EPG.

Nota

Apenas os canais marcados como Canais EPG preferidos aparecem no menu Guia programa.

5.8 Temporizadores / bloqueios

Esta secção explica como ligar ou desligar o televisor a uma hora específica e como bloquear e desbloquear o televisor:

5.8.1 Passar automaticamente para standby

A Função adormecer coloca o televisor em standby após um certo período de tempo.

- 1 Prima **Menu** no telecomando e seleccione Menu TV > Vários > **Adormecer** e prima a tecla de navegação para direita para aceder à barra da Função adormecer.
- 2 Prima a tecla de navegação para cima ou para baixo para definir o período de tempo até um máximo de 180 minutos em incrementos de 5 minutos. Se forem escolhidos 0 minutos, a Função adormecer é desligada.

Pode sempre desligar mais cedo o televisor ou repor o tempo durante a contagem.

5.8.2 Ligar automaticamente o televisor

A partir do modo standby, a função Programado liga automaticamente o televisor numa hora e num canal específicos.

- 1 Prima **Menu** no telecomando e seleccione Menu TV > Vários > **Programado** e prima a tecla de navegação para direita para aceder ao menu Program.
- 2 Utilize a tecla de navegação para esquerda, para direita ou para cima, para baixo para seleccionar e aceder individualmente a itens do menu, de modo a definir o canal, o dia da semana ou diariamente, e a hora de início.
- 4 Prima **OK** para confirmar.
- 5 Prima **Menu** para sair do menu.

➔ Sugestão

Para desligar a função Programado, seleccione **Desligado** no menu Program.

5.8.3 Bloquear canais de televisão e programas

Bloquear canais de televisão e/ou programas de dispositivos ligados para impedir que as crianças os vejam. Bloquear e desbloquear com um código de quatro números.

Definir ou alterar o seu código

- 1 Prima **Menu** no telecomando e seleccione Menu TV > Vários > **Definir ou mudar código** e prima a tecla de navegação para direita para introduzir o seu código.

- 2 Introduza o seu código utilizando as teclas numéricas. O menu **Vários** é novamente apresentado com uma mensagem a confirmar que o seu código foi criado ou alterado.

Esqueceu-se do código?

- 1 Seleccione **Mudar código**.
- 2 Prima a tecla de navegação para direita.
- 3 Introduza o código de anulação 8-8-8-8.
- 4 Introduza um novo código pessoal.
- 6 Confirme o novo código introduzido.
O código anterior é apagado e o novo código é memorizado.

5.8.4 Activar ou desactivar a TV trancada

Se tiver definido o código, pode bloquear todos os canais e dispositivos, bloquear um canal ou dispositivo específico, definir um período após o qual todos os canais e dispositivos são bloqueados ou definir a idade das crianças para a classificação parental, quando forem instalados e transmitidos canais digitais.

- 1 Prima **Menu** no telecomando e seleccione Menu TV > Vários > **TV trancada** e prima a tecla de navegação para direita para introduzir o seu código.
- 2 Introduza o seu código utilizando as teclas numéricas.
- 3 Seleccione uma das opções.
- 4 Prima a tecla de navegação para direita.

Bloqueie ou desbloqueie todos os canais e dispositivos ligados

- 1 Seleccione **Trancar** ou **Destancar**.
- 2 Prima **OK**.

Bloqueie um programa específico ou todos os canais a partir de determinada hora

TV trancada	Trancar pessoal
Trancar	Trancar após
Trancar pessoal	Trancar o canal
Destancar	Classificação par...

- 1 Seleccione **Trancar pessoal**.
- 2 Prima a tecla de navegação para direita para aceder ao menu Trancar pessoal.
- 3 Prima novamente a tecla de navegação para direita para aceder ao menu Trancar após.
- 4 Seleccione **Ligado** para ligar o Temporizador trancar.
- 5 Prima a tecla de navegação para esquerda.
- 6 Seleccione **Tempo**.
- 7 Prima a tecla de navegação para direita.

- 8 Introduza a hora com a tecla de navegação para cima ou para baixo e para direita.
- 9 Prima **OK**.

Bloqueie um ou mais canais e dispositivos ligados

- 1 Seleccione **Trancar pessoal**.
- 2 Prima a tecla de navegação para direita para aceder.
- 3 Prima a tecla de navegação para cima ou para baixo para seleccionar **Trancar o canal**.
- 4 Prima a tecla de navegação para direita.
- 5 Prima a tecla de navegação para cima ou para baixo para seleccionar os canais que deseja bloquear ou desbloquear.
- 6 Prima **OK** sempre que quiser bloquear ou desbloquear um canal.

Defina uma classificação de idade para um programa digital



Algumas emissoras digitais têm os seus próprios programas classificados (dependendo do seu país). Quando essa classificação é superior à idade que definiu, o programa é bloqueado.

- 1 Seleccione **Trancar pessoal**.
- 2 Prima a tecla de navegação para direita para aceder.
- 3 Prima a tecla de navegação para cima ou para baixo para seleccionar **Classificação parental**.
- 4 Prima a tecla de navegação para direita.
- 5 Prima a tecla de navegação para cima ou para baixo para seleccionar uma classificação de idade.
- 6 Prima **Menu** para sair do menu TV trancada.

5.9 Legendas

Por cada canal de televisão podem ser definidas legendas, que são transmitidas por teletexto ou transmissões DVB-T (digital). Se forem instalados e transmitidos canais digitais, pode seleccionar o idioma preferido para as legendas.

5.9.1 Legendas transmitidas por canais de televisão analógica

- 1 Seleccione um canal de televisão analógica.
- 2 Prima  para ligar o teletexto.
- 3 Introduza os três algarismos do número de página das legendas.
- 4 Prima  para desligar o teletexto.

Nota

A página das legendas de teletexto dos canais analógicos deve ser memorizada individualmente para cada canal de televisão.

5.9.2 Activar ou desactivar as legendas

- 1 Prima **Menu** no telecomando e seleccione **Menu TV > Vários > Legenda** e prima a tecla de navegação para direita para aceder à lista.

Menu TV	Vários
Regulações TV	Legenda
Vários	Idioma legenda
Instalação	Função adormecer
Actual. do softw.	TV trancada
	Intro/Mudar código
	Programado
	Interface comum
	Demo

- 2 Prima a tecla de navegação para cima ou para baixo para seleccionar **Ligado** e as legendas serem sempre apresentadas, ou **Activo com som desl.** para as legendas serem apenas apresentadas quando o som for cortado através da tecla  no telecomando.
- 3 Prima a tecla de navegação para esquerda para regressar ao menu **Vários**.

Sugestão

Seleccione directamente o menu **Legenda**, premindo **Option** no telecomando. Consulte a secção **5.2.3 Menu Acesso rápido**.

5.9.3 Seleccionar um idioma para as legendas digitais

Se estiver disponível nos canais digitais a transmissão de legendas, pode seleccionar o idioma preferido para as legendas, constante na lista dos idiomas transmitidos. O idioma preferido para as legendas, que foi definido no menu **Instalação**, é temporariamente anulado.

- 1 Prima **Menu** no telecomando e seleccione **Menu TV > Vários > Idioma legenda** e prima a tecla de navegação para direita para aceder à lista de idiomas disponíveis.
- 2 Prima a tecla de navegação para cima ou para baixo para seleccionar um idioma para as legendas.
- 3 Prima **OK**.

Sugestão

Seleccione directamente o menu **Idioma legenda**, premindo **Option** no telecomando. Consulte a secção **5.2.3 Menu Acesso rápido**.

5.10 Visualizar e reproduzir: fotografias, MP3,...

Veja imagens ou ouça música armazenada num dispositivo USB (não fornecido com o televisor). Veja as suas imagens numa apresentação de slides, ou ouça a sua própria lista de reprodução de músicas.

Nota

A Philips não pode ser responsabilizada se o seu dispositivo USB não for compatível, nem aceita qualquer tipo de responsabilidade por danos ou perdas de dados armazenados.

5.10.1 Introduzir um dispositivo USB

Introduza um dispositivo na parte lateral do televisor com o televisor ligado. Aparece automaticamente o menu principal e o nome do dispositivo USB é realçado próximo de **Multimedia**.

Televisão	Menu TV Lista de canais Guia programa
Multimedia	

5.10.2 Retirar o dispositivo USB

Aviso

Para evitar danos no dispositivo USB, saia sempre do menu no ecrã e aguarde cinco segundos até retirar o dispositivo USB.

- 1 Prima **Menu** para sair do menu.
- 2 Retire o dispositivo USB.

5.10.3 Visualizar as suas imagens

O menu Multimedia apresenta os ficheiros armazenados no dispositivo USB.

- 1 Prima a tecla de navegação para direita para aceder ao menu Multimedia. A **imagem** é realçada.

USB	Imagem
Imagem	Afrika_2001
Música	Paris_2006
	My_car.jpg
	Jean.jpg
	Mary.jpg

- 2 Prima a tecla de navegação para direita para aceder à pasta de imagens.
- 3 Prima a tecla de navegação para cima ou para baixo para seleccionar uma imagem ou álbum de imagens no dispositivo USB.

Imagem	Afrika_2001
Afrika_2001	Kenya.jpg
Paris_2005	Congo.jpg
My_car.jpg	Victoria.jpg
Jean.jpg	Dakar.jpg
Mary.jpg	Cairo.jpg

Afrika_2001	Afrika_2001
Kenya.jpg	 Kenya.jpg
Congo.jpg	
Victoria.jpg	
Dakar.jpg	
Cairo.jpg	

- 4 Prima **OK** para ver a imagem ou para iniciar uma apresentação de slides com as imagens no álbum.
- 5 Prima **OK** para fazer uma pausa na apresentação de slides. Prima novamente para reiniciar.
- 6 Prima uma das teclas coloridas do telecomando para executar a função correspondente, apresentada na parte inferior do ecrã. Prima a tecla azul para parar a apresentação e ver mais funções.
Se desaparecer a barra de funções da parte inferior do ecrã, prima uma tecla colorida para ela reaparecer.
- 7 Prima a tecla de navegação para esquerda e seleccione outra imagem ou outro álbum.

Definições da apresentação de slides

- **Detalhes / Mais detalhes**
Mostra o nome, a data, o tamanho da imagem e a imagem seguinte da apresentação.
- **Transição**
Apresenta a lista de estilos de transição disponíveis para as imagens. Prima a tecla de navegação para cima ou para baixo para seleccionar e **OK** para activar.
- **Tempo slide**
Define o tempo de espera entre transições de imagens: Pequeno, Médio ou Longo.
- **Rotação**
Para rodar a imagem.
- **Zoom**
Apresenta uma lista de ampliações disponíveis para seleccionar.

- **Começar/Mostrar**

Para parar e reiniciar a apresentação de slides.

5.10.4 Imagem reduzidas

Para obter uma visão geral das imagens do álbum seleccionado.

- 1** Selecciona um álbum de imagens.
- 2** Prima a tecla de navegação para direita para aceder à lista de imagens.
- 3** Prima a tecla verde.
- 4** Prima a tecla de navegação para direita ou para baixo, para esquerda ou para direita para realçar uma imagem.
- 5** Prima **OK** para ver a imagem.
- 6** Prima a tecla de navegação para esquerda para regressar à visão geral das imagens em miniatura.
- 7** Prima novamente a tecla verde para regressar à lista de imagens.

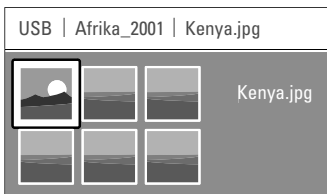

5.10.5 Ouvir música

Encontre as suas músicas no álbum Música do menu Multimedia.

- 1** Realce **Música** no menu Multimedia.
- 2** Prima a tecla de navegação para direita para aceder à pasta de músicas.
- 3** Prima a tecla de navegação para cima, para baixo para seleccionar uma música ou um álbum de músicas.
- 4** Prima **OK** para reproduzir a música seleccionada ou para reproduzir uma sequência de músicas do mesmo álbum.

Definições de música

- **Detalhes**

Apresenta o nome do ficheiro.

- **Repetir/repetir tudo**

Para repetir todas as músicas do álbum ou repetir apenas uma música até que a reprodução seja interrompida.

- **Misturar**

Reproduzir músicas numa sequência aleatória.

5.10.6 Apresentação de slides com música de fundo

Veja uma apresentação de slides das suas imagens acompanhada por música de fundo.

- 1** Selecciona primeiro um álbum de músicas e prima **OK**.
- 2** Realce a pasta de Imagens e selecciona um álbum de imagens e prima **OK**.

5.11 Ouvir canais de rádio

Se estiver disponível uma emissão digital, os canais de rádio digitais serão instalados durante a instalação.

Para ouvir um canal de rádio digital:

- 1 Prima **OK** no telecomando.
Aparece o menu **Todos os canais**.
- 2 Utilize as teclas numéricas para seleccionar um canal de rádio disponível a partir do número de canal 400. Para reordenar, consulte a secção **6.3.3 Reordenar os canais**.
- 3 Prima **OK**.

5.12 Actualização de software

A Philips procura continuamente o aperfeiçoamento dos seus produtos e pretende que tire partido disso, mesmo depois da compra. Para actualizar o software do seu televisor necessita de um dispositivo de memória USB (não incluído).

Nota

O dispositivo USB tem de ter, no mínimo, 48 Mb de espaço livre. Certifique-se de que a protecção contra escrita está desligada. Alguns dispositivos USB não funcionam com o seu televisor. Contacte o seu revendedor.

5.12.1 Actualização do assistente

A actualização do assistente ajuda-o a actualizar o software do televisor:

Identificação do televisor

O televisor irá identificar-se no dispositivo de memória USB.

- 1 Prima **Menu**.
- 2 Prima a tecla de navegação para direita.
- 3 Prima a tecla de navegação para cima ou para baixo para seleccionar **Actualização do software**.
- 4 Prima a tecla de navegação para direita.

Menu TV	Actualização do...
Regulações TV	Actualização do as..
Vários	Informação softw..
Instalação	Actualizações loc..
Actualização do..	Anúncio

- 5 Prima a tecla de navegação para cima ou para baixo para seleccionar **Actualização do assistente**.
- 6 Prima a tecla de navegação para direita.
- 7 Prima **OK** para activar.
- 8 Introduza um dispositivo de memória USB no conector USB na parte lateral do televisor. Aparece o menu principal.
- 9 Prima a tecla verde para continuar. Aparece uma mensagem a confirmar que o televisor gravou com sucesso o ficheiro de identificação no dispositivo de memória USB.
- 10 Prima novamente a tecla verde para concluir.
- 11 Retire o dispositivo de memória USB do televisor.

5.12.2 Transferir o software do computador para o dispositivo USB

- 1 Introduza o dispositivo de memória USB num computador com ligação à Internet.
- 2 Localize e abra o ficheiro "update.htm" no dispositivo USB.
- 3 Leia as instruções no ecrã e clique na tecla **Enviar ID**.
A actualização do software é transferida para o dispositivo de memória USB.
- 4 Retire o dispositivo de memória USB do computador.

5.12.3 Transferir a actualização do software para o televisor

O software transferido para o dispositivo de memória USB deve ser agora carregado para o televisor.

! Caution

- Não retire o dispositivo de memória USB durante a actualização do software.
- Se houver uma falha eléctrica durante a actualização, não retire o dispositivo de memória USB do televisor. O televisor irá continuar a actualização assim que voltar a electricidade.

- 1 Introduza o dispositivo de memória USB no conector USB na parte lateral do televisor.

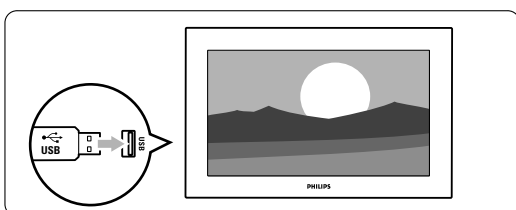

- 2 O televisor desliga-se. O ecrã permanece negro durante 10 segundos. Aguarde e não carregue na tecla ligar/desligar no televisor:

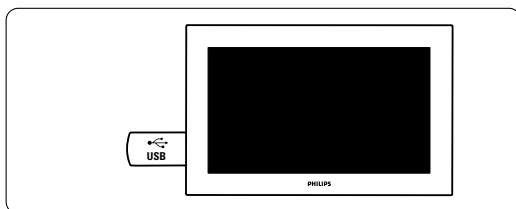

- 3 O processo de actualização é iniciado automaticamente. Aguarde.

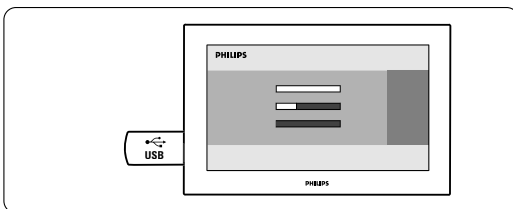

A actualização está concluída quando aparecer a mensagem **Operation successful** (Operação bem sucedida) no ecrã.

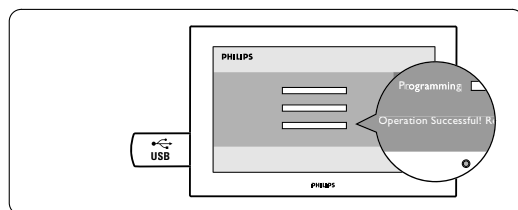

- 4 Retire o dispositivo de memória USB do televisor:

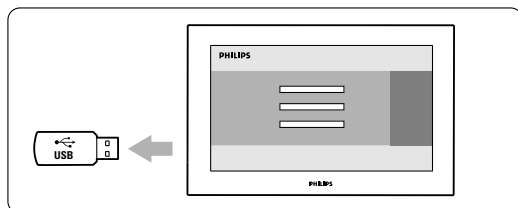

- 5 Prima no telecomando.

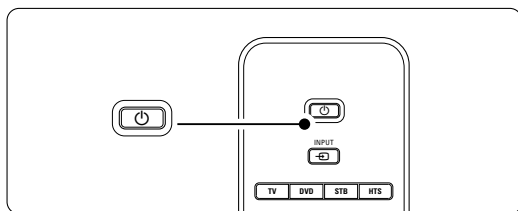

⚠ Nota

Não prima esse tecla mais do que uma vez e não utilize a tecla **Power** no televisor.

- 6** O televisor desliga-se. O ecrã permanece negro durante 10 segundos. Aguarde.

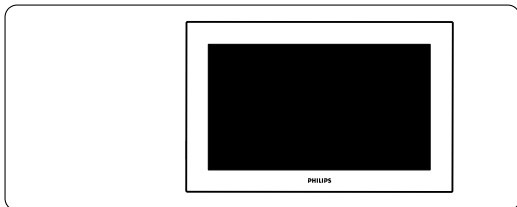

- 7** O televisor liga-se novamente. A actualização está concluída.

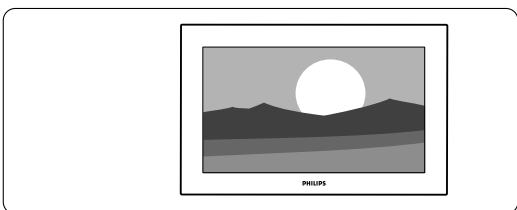

5.12.4 Verificar a versão actual do software

A actualização do software é apenas possível se a versão do novo software disponível for diferente da versão actual. Pode verificar a sua versão de software actual.

- 1** Seleccione **Actualização do software** no Menu TV.
- 2** Prima a tecla de navegação para direita.
- 3** Prima a tecla de navegação para cima ou para baixo para seleccionar **Informação software actual**. Aparece a versão e a descrição do software actual.

5.12.5 Actualização do software por transmissão digital (DVB-T)

O seu televisor pode receber automaticamente novo software a partir do sistema de transmissão digital.

Se receber uma mensagem de actualização no ecrã, é altamente aconselhável que actualize de imediato o software - seleccione **Now** (Agora).

Seleccione **Later** (Mais tarde), se deseja ser lembrado mais tarde.

Seleccione **Cancelar** para desistir da actualização (não recomendado). Se cancelar a actualização, ainda pode fazer você mesmo a actualização a partir do Menu TV > Actualização do software > Local update (Actualização local).

6 Instalação de canais

Quando ligou o TV pela primeira vez, seleccionou o idioma dos menus do TV; todos os canais disponíveis foram instalados.

Este capítulo contém instruções para repetir a instalação inicial (se assim o considerar necessário), ou se desejar sintonizar um novo canal de TV analógico.

ⓘ Notas:

- Siga apenas os passos aplicáveis à sua situação específica.
- A nova instalação modifica a lista de Todos os Canais e os novos canais adicionais não serão incluídos em nenhuma lista de favoritos.

6.1 Instalação automática

Esta secção explica como pesquisar e memorizar automaticamente todos os canais disponíveis.

Passo 1 Idioma de menu

Define o idioma dos menus do televisor. Avance para um dos passos seguintes, se as definições de idioma estiverem correctas.

- 1** Prima **Menu** no telecomando e seleccione Menu TV > Instalação > **Idiomas** e prima a tecla de navegação para direita para aceder a **Idioma de menu**.
- 2** Prima a tecla de navegação para cima ou para baixo para seleccionar um idioma.
- 3** Prima **OK** para confirmar.
- 4** Prima a tecla de navegação para esquerda para regressar ao menu Instalação.

Instalação	Idiomas
Idiomas	Idioma de menu
País	Áudio preferido
Zona de hora local	Legendas pref...
Instalação canal	Deficiência auditiva
Preferências	
Ligações	
...	

O menu de Idioma consta ainda das seguintes definições, no caso de instalação e emissão de canais digitais.

- **Áudio preferido:** Seleccionar um dos idiomas de áudio disponíveis como idioma preferido.
- **Legendas preferidas:** Seleccionar um dos idiomas disponíveis para as legendas como idioma preferido. Consulte a secção **5.9 Legendas**.
- **Deficiência auditiva:** Seleccionar **Ligado** para

apresentar a versão das legendas para os deficientes auditivos no seu idioma de áudio ou legendas preferido, quando disponível.

Passo 2 Seleccionar o seu país

Selecione o país onde se encontra. O televisor irá instalar e organizar os canais de televisão de acordo com o seu país.

- 1** Prima a tecla de navegação para baixo para seleccionar **País**.
- 2** Prima a tecla de navegação para direita para aceder à lista.
- 3** Prima a tecla de navegação para cima ou para baixo para seleccionar o seu país.
- 4** Prima a tecla de navegação para esquerda para regressar ao menu Instalação.

Passo 3 Selecção do fuso horário local

Apenas disponíveis para países com um fuso horário diferente.

- 1** Prima a tecla de navegação para baixo para seleccionar **Zona de hora local**.
- 2** Prima a tecla de navegação para direita para aceder à lista.
- 3** Prima a tecla de navegação para cima ou para baixo para seleccionar o seu fuso horário.
- 4** Prima a tecla de navegação para esquerda para regressar ao menu Instalação.

Passo 4 Instalação de canais de televisão e de rádio

O televisor irá pesquisar e memorizar todos os canais de televisão digitais e não digitais disponíveis e todos os canais de rádio digitais disponíveis.

- 1** Prima a tecla de navegação para baixo para seleccionar **Instalação Canal**.
- 2** Prima a tecla de navegação para direita para aceder ao menu Instalação Canal. **A instalação automática é realçada.**
- 3** Prima a tecla de navegação para direita para seleccionar **Começar agora**.
- 4** Prima **OK**.
- 5** Prima a tecla verde para iniciar. A instalação poderá demorar alguns minutos.
- 6** Se a pesquisa de canais estiver completa, prima a tecla vermelha para regressar ao menu Instalação.
- 7** Prima **Menu** para sair do menu TV.

➤ **Sugestão:** Quando são encontrados canais de televisão digitais, a lista de canais instalados pode conter alguns números de canais vazios. Se desejar mudar o nome, reordenar ou desinstalar canais memorizados, consulte a secção **6.3 Mudar a ordem de canais**.

6.2 Analógico: instalação manual

Pode sintonizar manualmente cada canal de televisão analógica através da instalação manual.

6.2.1 Seleccione o sistema

- 1 Prima **Menu** no telecomando e seleccione Menu TV > Instalação > Instalação canal > Analógico: instalação manual.
- 2 Prima a tecla de navegação para direita para aceder ao menu Instalação manual. O **sistema** é realçado.
- 3 Prima a tecla de navegação para direita para aceder à lista de sistema.
- 4 Prima a tecla de navegação para cima ou para baixo para seleccionar o seu país ou parte do mundo onde se encontra neste momento.
- 5 Prima a tecla de navegação para esquerda para regressar ao menu Instalação manual.

Instalação canal	Analog.: instal.man.
Instalação autom...	Sistema
Actualização inst...	Procura
Dig.: recepção teste	Ajuste fino
Analog.: instal.man.	Memo.canal actual
Mudar ordem	Memo. como novo...

6.2.2 Pesquisar um novo canal

- 1 Prima **Menu** no telecomando e seleccione Menu TV > Instalação > Instalação canal > Analógico: instalação manual > **Procure**.
- 2 Prima a tecla de navegação para direita para aceder ao menu Procure.
- 3 Prima a tecla vermelha para introduzir a frequência manualmente ou a tecla verde para procurar outro canal.

➔ Sugestão

Se souber a frequência, introduza os três algarismos da frequência através das teclas numéricas do telecomando.

- 4 Prima a tecla de navegação para esquerda quando o novo canal for encontrado.
- 5 Seleccione **Memorizar como novo canal** para guardar o novo canal sob um novo número de canal.
- 6 Prima a tecla de navegação para direita para aceder.
- 7 Prima **OK**. Aparece **Acabado**.
- 8 Prima **Menu** para sair do menu Instalação Canal.

6.2.3 Ajuste fino

Proceda ao ajuste fino para encontrar um canal quando a recepção for fraca.

- 1 Prima **Menu** no telecomando e seleccione Menu TV > Instalação > Instalação canal > Analógico: instalação manual > **Ajuste fino**.
- 2 Prima a tecla de navegação para direita para aceder ao menu Ajuste fino.
- 3 Prima a tecla de navegação para cima ou para baixo para ajustar a frequência
- 4 Prima a tecla de navegação para esquerda no final da sintonia fina.
- 5 Seleccione Memorizar canal actual se pretender memorizar a frequência com o número de canal actual.
- 6 Prima a tecla de navegação para direita para aceder.
- 7 Prima **OK**. Aparece **Acabado**.
- 8 Prima **Menu** para sair do menu Instalação Canal.

6.3 Mudar a ordem canais memorizados

Para mudar o nome, reordenar, desinstalar, ou reinstalar canais memorizados.

6.3.1 Alterar o nome de um canal

Alterar o nome de um canal ou atribuir um nome a um canal.

- 1 Prima **Menu** no telecomando e seleccione Menu TV > Instalação > Instalação canal > **Mudar ordem**.
- 2 Prima a tecla de navegação para direita para aceder à lista de canais.
- 3 Prima a tecla de navegação para cima ou para baixo na lista de canais para seleccionar o canal a que deseja mudar o nome.
- 4 Prima a tecla vermelha.
- 5 Prima a tecla de navegação para esquerda ou para direita para seleccionar um carácter ou a tecla de navegação para cima ou para baixo para mudar os caracteres.
O espaço, os números e outros caracteres especiais estão entre a letra **Z** e **A**.
- 6 Prima a tecla verde ou **OK** para terminar.

➔ Sugestão

Para apagar todos os caracteres prima a tecla amarela. Para apagar apenas o carácter realçado prima a tecla azul.

6.3.2 Desinstalar ou reinstalar um canal

Para desinstalar um canal memorizado para que a sua sintonização deixe de ser possível.

Reinstalar um canal anteriormente desinstalado.

- 1 Prima **Menu** no telecomando e selecione Menu TV > Instalação > Instalação canal > **Mudar ordem**.
- 2 Prima a tecla de navegação para direita para aceder ao lista de canais.
- 3 Prima a tecla de navegação para cima ou para baixo na lista de canais para seleccionar o canal que deseja desinstalar ou reinstalar.
- 4 Prima a tecla verde para desinstalar ou voltar a instalar o canal.
- 5 Prima **Menu** para sair do menu.

6.3.3 Reordenar os canais

Alterar a ordem dos canais memorizados.

- 1 Prima **Menu** no telecomando e selecione Menu TV > Instalação > Instalação canal > **Mudar ordem**.
- 2 Prima a tecla de navegação para direita para aceder ao lista de canais.
- 3 Prima a tecla de navegação para cima ou para baixo na lista de canais para seleccionar o canal a que deseja alterar a posição.
- 4 Prima a tecla amarela para mover para cima o canal realçado na lista de canais.
- 5 Prima a tecla azul para mover para baixo o canal realçado na lista de canais.
- 6 Prima **Menu** para sair do menu.

6.4 Gestão automática de canais

Diariamente, às 3 horas da manhã, todos os canais de televisão disponíveis são actualizados automaticamente. A actualização é efectuada com o televisor em standby. Os canais anteriormente memorizados que não forem encontrados pela actualização serão retirados da lista de canais. Também pode fazer você mesmo esta actualização a qualquer hora do dia.

- 1 Prima **Menu** no telecomando e selecione Menu TV > Instalação > Instalação Canal > **Actualização instalação**.
- 2 Prima a tecla de navegação para direita para aceder ao menu Actualização instalação.
- 3 Prima **OK**.
- 4 Prima a tecla verde para iniciar.
A actualização da instalação tem início e irá demorar alguns minutos.

- 5 Se a actualização estiver completa, prima a tecla vermelha para regressar ao menu Instalação Canal.
- 6 Prima **Menu** para sair do menu.

6.5 Teste à recepção digital

Se receber transmissões de televisão digitais pode verificar a qualidade e a potência de sinal de um canal específico. Utilize a informação sobre a potência de sinal para reposicionar a antena, de modo a obter uma melhor qualidade de recepção.

- 1 Selecione um canal.
- 2 Prima **Menu** no telecomando e selecione Menu TV > Instalação > Instalação Canal > **Digital: recepção teste**.
- 3 Prima a tecla de navegação para direita para aceder.
- 4 Prima **OK**.
São apresentadas a frequência do canal, o nome da estação, a qualidade e a potência do sinal.
- 5 Prima a tecla verde para iniciar o teste ou introduza directamente a frequência do canal a testar. Se a qualidade e potência do sinal forem fracas, mude a posição da antena.
- 6 Prima a tecla amarela para guardar a frequência, se a qualidade e potência do sinal forem boas.
- 7 Prima a tecla vermelha para regressar ao menu Instalação Canal.
- 8 Prima **Menu** para sair do menu.

👉 Sugestão

Para obter os melhores resultados, contacte um especialista em instalação de antenas.

6.6 Definições de fábrica

Se se confundir com as definições de imagem, som e Ambilight, pode repor as definições de fábrica do TV correspondentes.

- 1 Prima **Menu** no telecomando e selecione Menu TV > Instalação > **Regulações fábrica**.
- 2 Prima a tecla de navegação para direita para aceder ao menu Regulações fabrica.
- 3 Prima **OK**.
- 4 Prima **Menu** para sair do menu.

⊖ Nota

As definições de instalação do canal não são alteradas.

7 Ligações

7.1 Visão geral das ligações

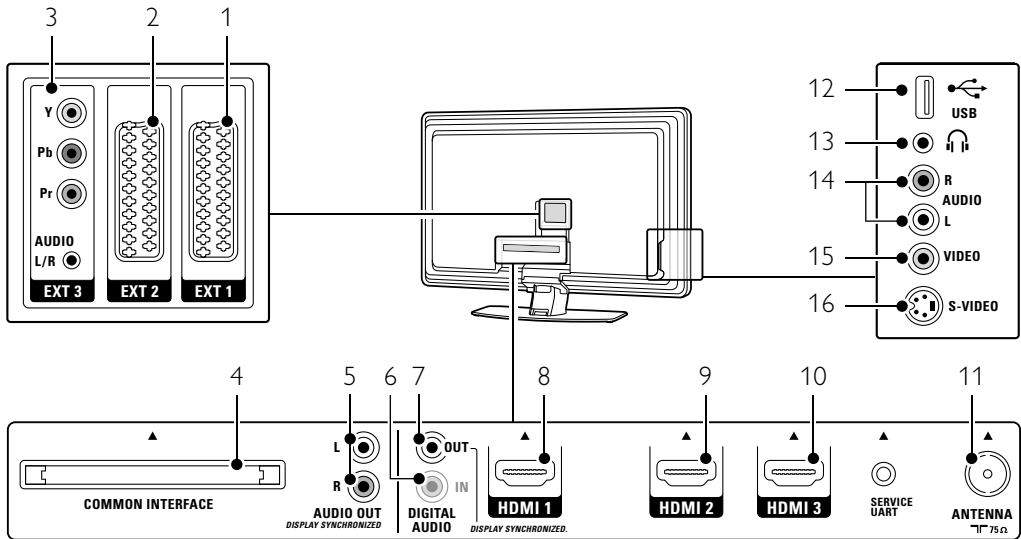

Conectores traseiros

- 1 **EXT1**
Conector Scart para ligação de DVD, videogravador, receptor digital, consola de jogos, etc.
- 2 **EXT2**
Segundo conector Scart.
- 3 **EXT3**
Conectores de vídeo componente Y Pb Pr e conectores áudio L/R para DVD, receptor digital ou consola de jogos, etc.
- 4 **Common Interface**
Ranhura para módulos de acesso condicionado (CAM)
- 5 **Audio Out L/R**
Conectores de saída de áudio Cinch para um sistema de cinema em casa, etc.
- 6 **Digital Audio in** (se presente)
Conector de entrada de áudio Cinch para utilização com qualquer um dos conectores HDMI com um adaptador HDMI para DVI.
- 7 **Digital Audio Out**
Conector de saída de áudio Cinch para um sistema de cinema em casa, etc.
- 8 **Entrada HDMI 1**
Conector de entrada HDMI para leitor Blu-ray Disc, receptor digital de Alta Definição ou consola de jogos de Alta Definição, etc.

- 9 **Entrada HDMI 2**
Segundo conector de entrada HDMI.
- 10 **Entrada HDMI 3**
Terceiro conector de entrada HDMI.
- 11 **Entrada Antenna**

Conectores laterais

- 12 **USB**
Conector USB.
- 13 **Auscultadores**
Mini-ficha estéreo.
- 14 **Audio L/R in**
Entrada de áudio L/R para câmaras de vídeo, consolas de jogos, etc.
- 15 **Video**
Conector de entrada de vídeo Cinch para ser utilizado em conjunto com os conectores áudio L/R para câmaras de vídeo, consolas de jogos, etc.
- 16 **S-Video**
Conector de entrada de S-Video para ser utilizado em conjunto com os conectores áudio L/R para câmaras de vídeo, consolas de jogos, etc.

7.2 Acerca das ligações

Saiba aqui como fazer a melhor ligação possível para o seu dispositivo.

Existem seis ligações prontas a utilizar na parte de trás do televisor - EXT1, EXT2, EXT3, HDMI1, HDMI2 e HDMI3. Ligue o seu dispositivo através da ligação com a maior qualidade possível. Procure a ligação que oferece a maior qualidade no seu dispositivo. Utilize-a para fazer a ligação ao televisor:

Definição de ligações

Quando as ligações ao televisor estiverem feitas, o televisor precisa de saber quais as ligações que fez, ou seja, que dispositivo está ligado a que conector. Utilize o Menu TV para o fazer. Consulte a secção

7.4 Definição de ligações.

7.2.1 HDMI - A mais alta qualidade ★★★★★

Uma ligação HDMI oferece a melhor qualidade de imagem e de som. Um único cabo combina os sinais de vídeo e áudio. Utilize a ligação HDMI para sinais de televisão HD (alta definição).

A ligação HDMI pode oferecer um manuseamento fácil dos seus dispositivos com apenas um toque num tecla, se os dispositivos suportarem HDMI com CEC. Um dispositivo ligado com HDMI ao televisor só pode enviar sinais de áudio e vídeo para o seu televisor: O dispositivo não pode receber ou gravar áudio e vídeo do televisor:

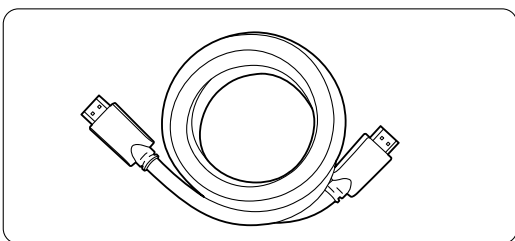

Cabo HDMI (máx. 5 m)

👉 Sugestão

Utilize um adaptador HDMI / DVI no caso de o seu dispositivo dispor apenas de ligação DVI. É necessário um cabo extra para completar esta ligação.

📌 Nota

A ligação HDMI suporta HDCP (High-bandwidth Digital Contents Protection - Protecção de conteúdo digital em banda larga). O HDCP é um sinal de protecção anticópia incluído em conteúdos de Alta Definição (discos DVD ou Blu-ray).

7.2.2 HDMI com CEC (se presente)

HDMI com Consumer Electronics Control (CEC) aumenta as vantagens da ligação HDMI normal. Proporciona um manuseamento fácil do televisor e dos dispositivos ligados. Estes dispositivos têm também de dispor de ligação HDMI com CEC.

- 1 Prima **Menu** no telecomando; seleccione o menu TV > Instalação > **Preferências** e prima a tecla de navegação para direita para abrir a lista.
- 2 Prima a tecla de navegação para cima ou para baixo para seleccionar **HDMI-control**.
- 3 Prima a tecla de navegação para direita para entrar.
- 4 Seleccione **Ligar** para activar HDMI com CEC.

📌 Nota:

HDMI com CEC poderá não funcionar com dispositivos de outras marcas.

Reprodução com um só toque

Introduza o DVD que pretende ver e ao começar a reprodução do disco, o televisor irá ligar-se a partir do modo standby e apresentará automaticamente o programa do disco.

- 1 Prima **Play** ► no dispositivo.
O televisor liga-se a partir do modo standby.

Standby do sistema

Desliga todos os dispositivos através do telecomando do televisor:

- 1 Prima 🔌 no telecomando do televisor durante alguns segundos. Todos os dispositivos passam para o modo standby.

7.2.3 YPbPr - Qualidade superior ★★★★★

Utilize as ligações de vídeo componente YPbPr em conjunto com a mini-ficha de áudio L/R. Faça corresponder a cor dos cabos quando fizer a ligação.

A ligação YPbPr suporta os sinais de televisão de Alta Definição.

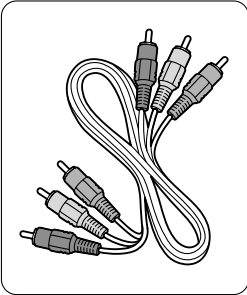

Cabo YPbPr
vídeo componente
- Vermelho, Verde, Azul

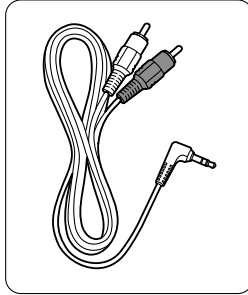

Mini-ficha de
áudio estéreo L/R

7.2.4 Scart - Boa qualidade ★★★

Um único cabo combina os sinais de vídeo e áudio. Os conectores Scart suportam vídeo RGB mas não os sinais de televisão de Alta Definição.

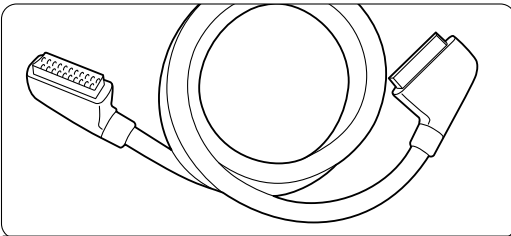

Cabo Scart

7.2.5 S-Video - Boa qualidade ★★

Utilize um cabo S-Video em conjunto com um cabo de áudio L/R (Cinch). Faça corresponder a cor dos cabos quando fizer a ligação.

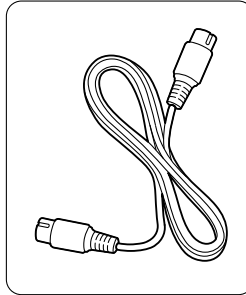

Cabo S-Video

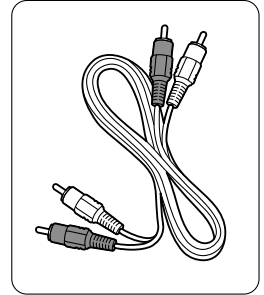

Cabo de áudio L/R
- Vermelho, Branco

7.2.6 Vídeo - Qualidade básica ★

Utilize um cabo de vídeo em conjunto com um cabo de áudio L/R (Cinch). Faça corresponder a cor dos cabos quando fizer a ligação.

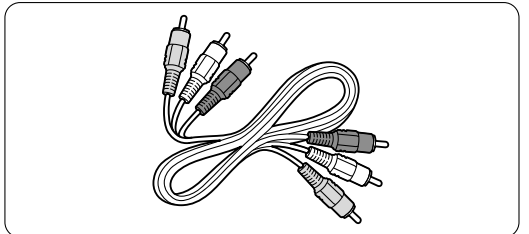

Vídeo combinado - cabo amarelo e de áudio L/R
- vermelho e branco

7.2.7 Saída de áudio sincronizado com o ecrã

Para a melhor sincronização possível de imagem e som no ecrã, ligue um sistema de cinema em casa à saída de Audio Out L/R ou às saídas de áudio digital. Consulte os diagramas 7.3.4 e 7.3.8.

Não ligue o sinal de áudio de um leitor de DVD, receptor digital ou qualquer outro dispositivo de áudio/vídeo directamente ao sistema de cinema em casa.

7.3 Ligar os dispositivos

As ligações apresentadas nesta secção são recomendações para os casos mais frequentes. Podem ser possíveis outras soluções.

7.3.1 Leitor de DVD

Utilize um cabo Scart para ligar o dispositivo à entrada EXT1 na parte de trás do televisor.

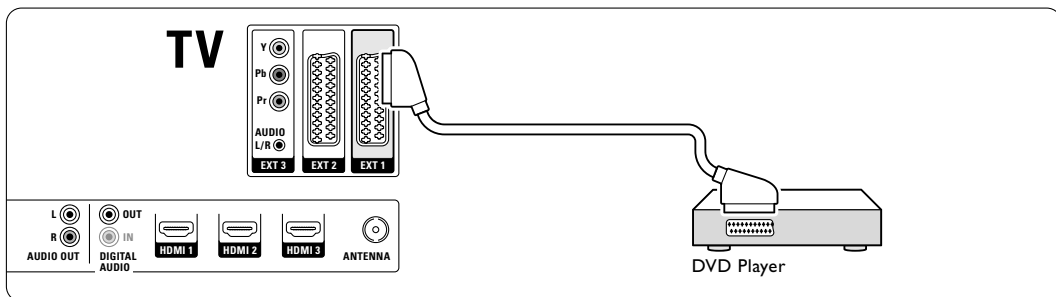

7.3.2 Gravador de DVD ou receptor digital

Utilize um cabo Scart e 2 cabos de antena.

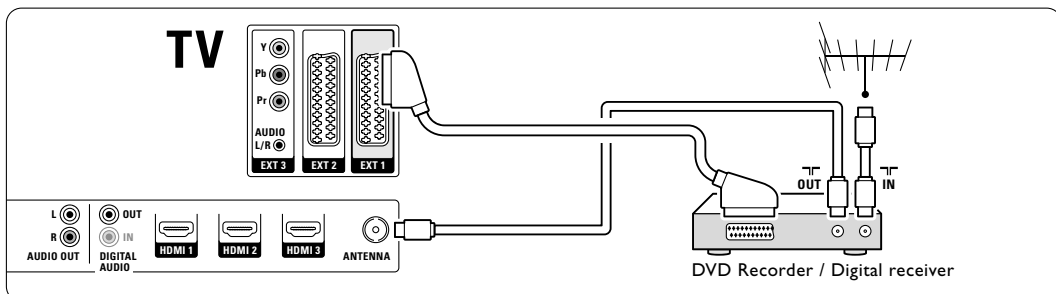

7.3.3 Gravador de DVD e receptor digital

Utilize 3 cabos Scart e 3 cabos de antena.

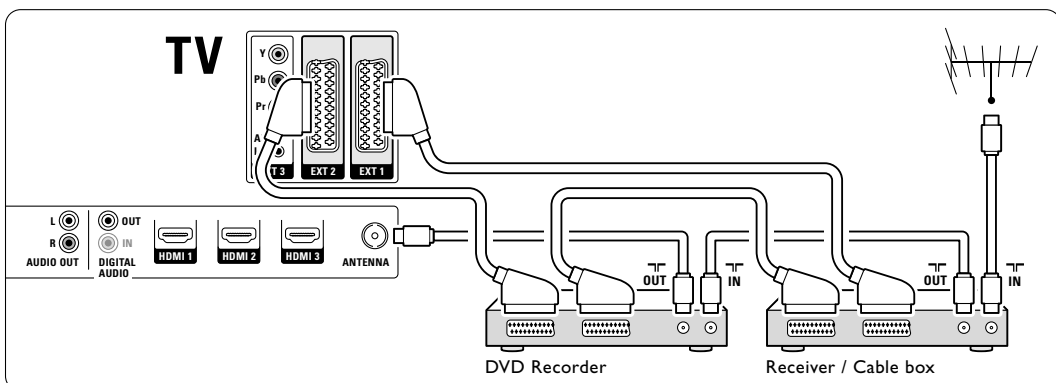

7.3.4 Gravador de DVD e sistema de cinema em casa

Utilize um cabo Scart, 2 cabos de antena e 1 cabo de áudio (Cinch).

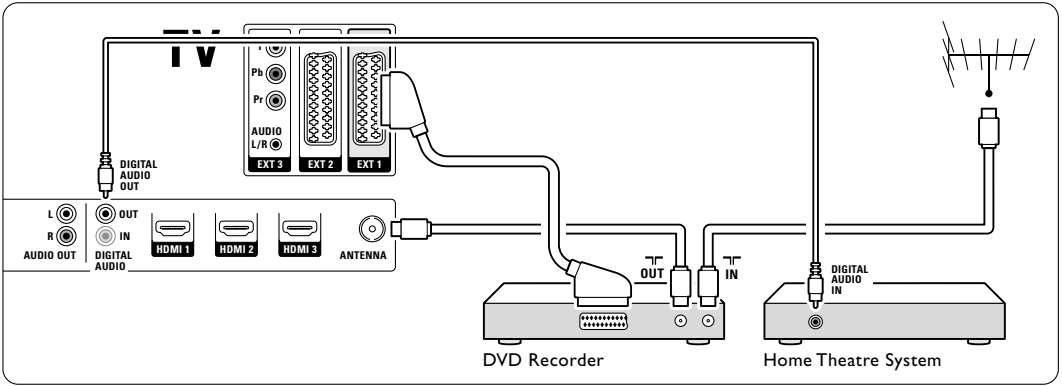

7.3.5 Gravador de DVD e sistema DVD de cinema em casa

Utilize 2 cabos Scart, 2 cabos de antena e 1 cabo de áudio (Cinch).

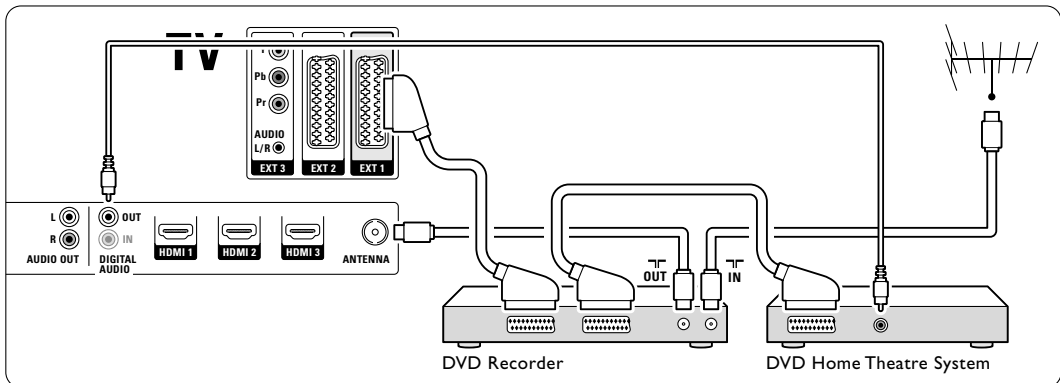

7.3.6 Receptor de satélite

Utilize um cabo Scart e 2 cabos de antena.

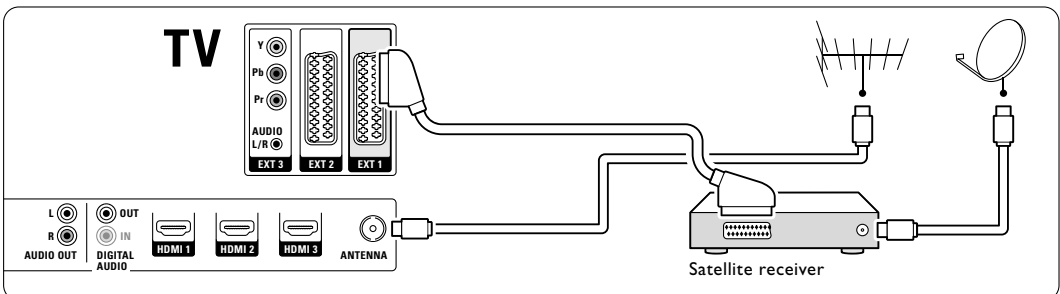

7.3.7 Receptor digital de Alta Definição / receptor de satélite de Alta Definição

Utilize um cabo HDMI e 2 cabos de antena.

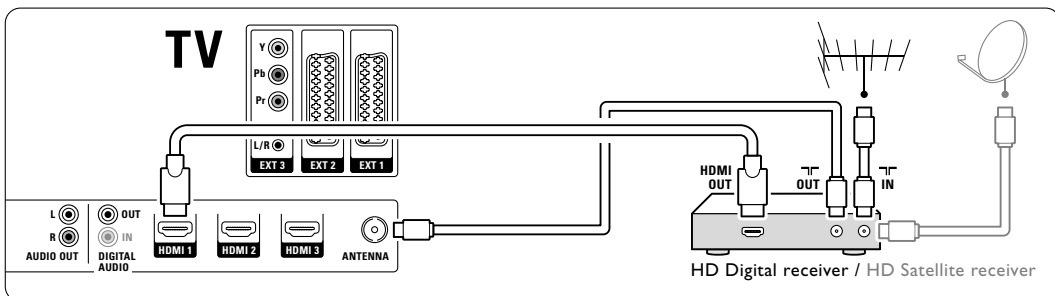

7.3.8 Gravador de DVD, sistema de cinema em casa e receptor digital

Utilize 3 cabos Scart, 3 cabos de antena e 1 cabo de áudio (Cinch).

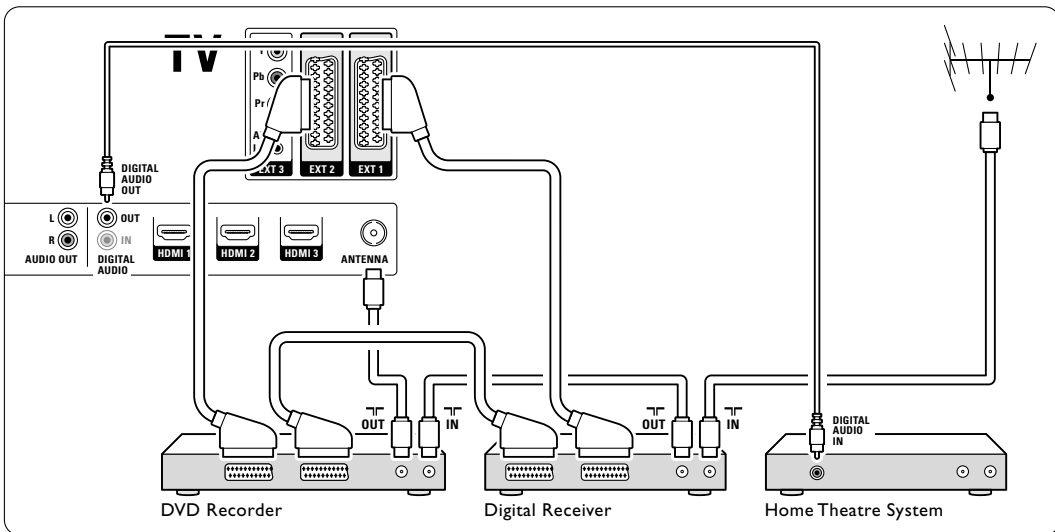

7.3.9 Leitor Blu-ray Disc

Utilize um cabo HDMI.

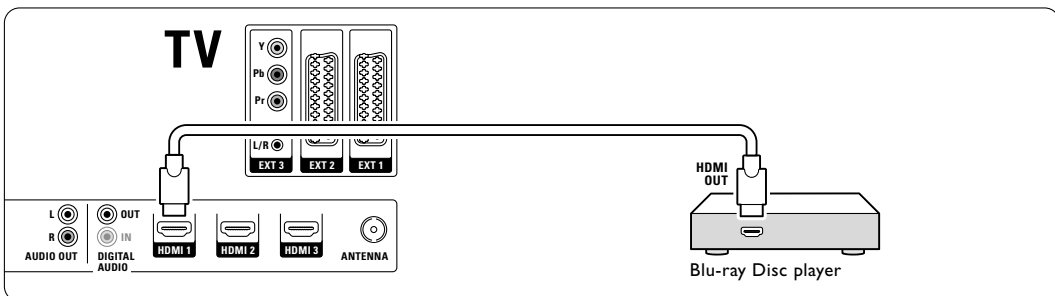

7.3.10 Consola de jogos

A ligação mais prática para uma consola de jogos encontra-se na parte lateral do televisor. As ligações de maior qualidade encontram-se na parte de trás do televisor.

Ligação à parte lateral do televisor

Utilize os conectores de vídeo e áudio L/R (Cinch).

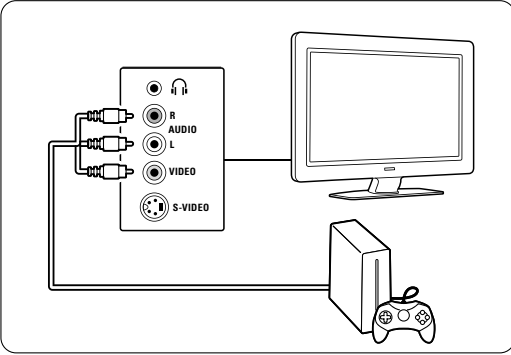

Ligação à parte de trás do televisor

Utilize a entrada HDMI ou YPbPr (EXT3) para uma qualidade de Alta Definição.

7.3.11 Câmara de vídeo

A ligação mais prática para uma câmara de vídeo encontra-se na parte lateral do televisor. As ligações de maior qualidade encontram-se na parte de trás do televisor.

Ligação à parte lateral do televisor

Utilize os conectores de vídeo e áudio L/R (Cinch) ou utilize os conectores S-Video e áudio L/R.

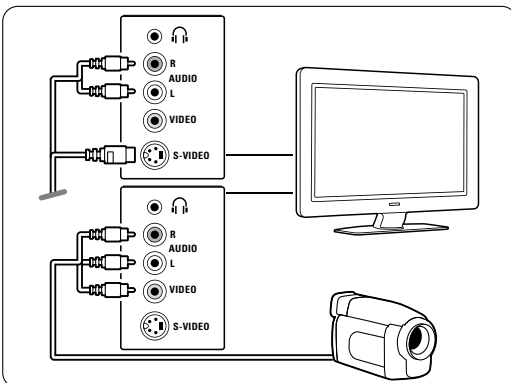

Ligação à parte de trás do televisor

Utilize a entrada HDMI ou YPbPr (EXT3) para uma qualidade de Alta Definição.

7.3.12 Computador

A melhor ligação para um computador encontra-se no painel traseiro do televisor. Na parte lateral do televisor encontra-se uma ligação mais prática, mas apenas para ver fotografias e filmes do computador.

⚠ Aviso

Antes de ligar o computador, defina a frequência de actualização do monitor do computador para 60Hz.

Ligação na parte posterior do televisor

Utilize a ligação DVI do seu computador para estabelecer uma ligação HDMI com o televisor. Utilize um cabo HDMI para DVI ou um adaptador HDMI para DVI.

Adicione um cabo áudio com uma mini-ficha estéreo para obter som. Ligue a mini-ficha estéreo à entrada **EXT3** no televisor.

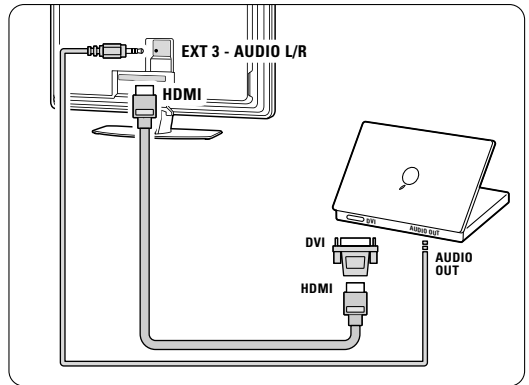

No menu Ligações, ligue a tomada **EXT3** ao conector HDMI que está a utilizar. Consulte a secção **7.4 Definição de ligações**.

Ligação na parte lateral do televisor

Se o seu computador não possui uma ligação DVI, utilize os conectores S-Video e Audio L/R (cinch) na parte lateral do televisor. Esta ligação é adequada apenas para aplicações como o Windows Media Center ou semelhantes.

⚡ Sugestão

Altere o formato de imagem do televisor para **Não a escala** no menu Formato de imagem para a máxima nitidez de imagem. Consulte a secção **5.3.4. Formato de imagem panorâmica**.

Para as resoluções suportadas do monitor do PC, consulte a secção **8 Dados técnicos**.

7.4 Definição de ligações

Quando todos os dispositivos estiverem ligados, o televisor precisa de saber quais as ligações que foram feitas, ou seja, que dispositivo está ligado a que conector.

7.4.1 Digital Audio In (se presente)

Se utilizar a ligação Digital Audio In, atribua esta ligação, no menu, ao dispositivo que transmite o som.

- 1 Prima **Menu** no telecomando e seleccione Menu TV > Instalação > Ligações > **Digital Audio In**.
- 2 Prima a tecla de navegação para direita para aceder à lista.
- 3 Prima a tecla de navegação para cima ou para baixo para seleccionar o conector utilizado pelo dispositivo.

Ligações	DIGITAL AUDIO IN
...	Nenhum
EXT 3	EXT 1
HDMI 1	EXT 2
HDMI 2	EXT 3
HDMI 3	HDMI 1
Side	HDMI 2
AUDIO IN L/R	HDMI 3
DIGITAL AUDIO IN	Side

7.4.2 Audio In L/R

Se utilizar a ligação Audio In L/R, atribua esta ligação, no menu, ao dispositivo que transmite o som.

- 1 Prima **Menu** no telecomando e seleccione Menu TV > Instalação > Ligações > **Audio In L/R**.
- 2 Prima a tecla de navegação para direita para aceder à lista.
- 3 Prima a tecla de navegação para cima ou para baixo para seleccionar o conector utilizado pelo dispositivo.

Ligações	AUDIO IN L/R
...	Nenhum
EXT 3	EXT 3
HDMI 1	HDMI 1
HDMI 2	HDMI 2
HDMI 3	HDMI 3
Side	
AUDIO IN L/R	

7.4.3 Atribuir nomes aos dispositivos

Atribua um nome aos dispositivos ligados para uma selecção fácil e uma óptima gestão do sinal.

Atribua o tipo de dispositivo (DVD, videogravador, consola de jogos...) ao conector que utiliza para esse dispositivo.

- 1 Prima **Menu** no telecomando e seleccione Menu TV > Instalação > Ligações > **EXT1**.
- 2 Prima a tecla de navegação para direita para aceder à lista.
- 3 Prima a tecla de navegação para cima ou para baixo para seleccionar o tipo de dispositivo.
- 4 Prima **Menu** para sair do menu.

Ligações	EXT 1
EXT 1	Nenhum
EXT 2	DVD
EXT 3	Blu-ray
HDMI 1	HDD/DVDR
HDMI 2	Grav. HD
HDMI 3	Jogo
Side	VCR
...	...

7.4.4 Descodificador de canais

Os descodificadores que descodificam um sinal de antena devem ser ligados a **EXT1** ou **EXT2** (Scart). Tem de designar um canal de televisão como o canal a ser descodificado. Depois atribua a ligação onde o descodificador está ligado.

- 1 Prima **Menu** no telecomando e seleccione Menu TV > Instalação > Descodificador > **Canal**.
- 2 Prima a tecla de navegação para direita para aceder à lista.
- 3 Prima a tecla de navegação para cima ou para baixo para seleccionar o canal a ser descodificado.
- 4 Prima a tecla de navegação para esquerda para recuar e seleccionar **Estado**.
- 5 Prima a tecla de navegação para cima ou para baixo para seleccionar o conector utilizado pelo descodificador.
- 6 Prima **Menu** para sair do menu.

7.5 Preparação para serviços digitais

Os canais de televisão digitais podem ser descodificados com um módulo de acesso condicionado (CAM) fornecido pelo operador de televisão digital. O CAM pode permitir vários serviços, dependendo do operador que escolher (por ex.: Pay TV).

Contacte o seu operador de televisão digital para mais informações e condições.

7.5.1 Introduzir um módulo de acesso condicionado - CAM

Aviso

Desligue o televisor antes de introduzir um CAM. Procure no CAM a forma correcta de o introduzir. Uma introdução incorrecta do módulo pode danificar o CAM e o seu televisor.

- 1** Introduza cuidadosamente o CAM na ranhura **Common Interface** na parte de trás do televisor até encaixar.
- 2** Deixe permanentemente o CAM na ranhura **Common Interface**.

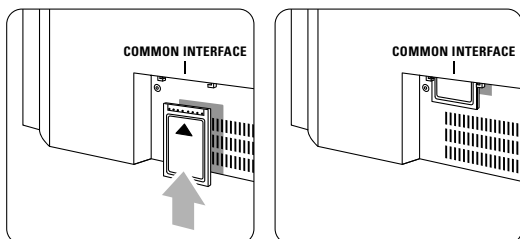

Pode demorar alguns minutos até o CAM ficar activo. A remoção do CAM irá desactivar o serviço de televisão digital.

7.5.2 Menu Interface comum

A partir deste menu pode aceder ao serviço CAM que instalou. As aplicações e a respectiva função, o conteúdo e as mensagens no ecrã são provenientes do prestador de serviços CAM.

- 1** Prima **Menu** no telecomando e seleccione **Menu TV > Vários > Interface comum**.

Esta opção do menu está disponível quando é introduzido um CAM e estabelecido o contacto com o prestador de serviços.

8 Dados técnicos

Imagem / Ecrã

- Tipo de ecrã: LCD Full HD W-UXGA
- Resolução do painel: 1920 x 1080p
- Melhoramento de imagem Perfect Pixel HD
- Processamento 1080p a 24/25/30/50/60 Hz
- 100 Hz Clear LCD

Resoluções de ecrã suportadas

- Formatos de computador

Resolução	Frequência de actualização
640 x 480	60 Hz
800 x 600	60 Hz
1024 x 768	60 Hz
1280 x 768	60 Hz
1360 x 768	60 Hz
1920 x 1080i	60 Hz
1920 x 1080p	60 Hz
- Formatos de vídeo

Resolução	Frequência de actualização
480i	60 Hz
480p	60 Hz
576i	50 Hz
576p	50 Hz
720p	50 Hz, 60 Hz
1080i	50 Hz, 60 Hz
1080p	24 Hz, 25 Hz, 30 Hz
1080p	50 Hz, 60 Hz

Sintonizador / Recepção / Transmissão

- Entrada de antena: 75 Ohm coaxial (IEC75)
- Sistema do televisor: DVD COFDM 2K/8K
- Reprodução de vídeo: NTSC, SECAM, PAL
- DVD: DVB Terrestre
(consulte os países seleccionados na etiqueta do televisor)

Dimensões e pesos (aprox.)

Modelo do televisor	42PFL9900D/10
- largura	1121 mm
- altura	715 mm
- profundidade	125 mm
- peso	30 kg
TV + suporte	
- largura	1121 mm
- altura	780 mm
- profundidade	256 mm
- peso	33 kg

Som

- Sistema de som:
 - Virtual Dolby Digital
 - BBE

Multimédia

- Ligação: USB
- Formatos de reprodução: MP3, LPCM
apresentação de slides (.alb)
JPEG.

Telecomando

- Tipo: RC4490
- Pilhas: 3 tamanho AAA tipo LR03

Conectividade

- EXT1 (Scart): Áudio L/R, entrada/saída CVBS, RGB
- EXT2 (Scart): Áudio L/R, entrada/saída CVBS, RGB, entrada/saída S-vídeo
- EXT3: Y Pb Pr, entrada de áudio L/R (mini-ficha)
- HDMI 1 In
- HDMI 2 In
- HDMI 3 In
- HDMI-control 1.3a
- Saída de áudio analógico L/R - sincronização com o ecrã
- Entrada de áudio digital (coaxial-cinch-S/PDIF)
- Saída de áudio digital (coaxial-cinch-S/PDIF) sincronização com o ecrã
- Parte lateral: Entrada de áudio L/R, entrada de vídeo (CVBS), S-vídeo
Saída dos auscultadores (mini-ficha estéreo), USB

Alimentação

- Corrente eléctrica: CA 220 - 240V ($\pm 10\%$)
- Consumo de energia em funcionamento e em standby:
Consulte as especificações técnicas em www.philips.com
- Temperatura ambiente: 5 °C - 35 °C

As especificações estão sujeitas a alterações sem aviso prévio. Para mais detalhes sobre as especificações deste produto, consulte www.philips.com/support.

9 Resolução de problemas

Televisor e telecomando

O televisor não liga

- Verifique a ligação do cabo de alimentação.
- Verifique se as pilhas do telecomando estão fracas ou gastas. Verifique a sua posição + / - . Pode utilizar as teclas no televisor para o ligar.
- Retire o cabo de alimentação da tomada, aguarde um minuto e volte a colocá-lo.

O televisor não reage ao telecomando

- Verifique se as pilhas do telecomando não estão fracas ou gastas. Verifique a sua posição + / - .
- Limpe o telecomando e a lente do sensor no televisor.
- Utilize as teclas de controlo lateral para alterar algumas das definições básicas de imagem e som.

1 Prima **Volume** - e + para ajustar o volume.

2 Prima **Program/Channel** - e + para avançar pelos canais assinalados como favoritos.

3 Prima **Menu** para ver o menu principal. Prima **Program/Channel** - e + para seleccionar e ajustar os itens do menu de imagem e som.

A luz vermelha no televisor está intermitente

- Retire o cabo de alimentação da tomada, aguarde trinta segundos e volte a colocá-lo. Verifique se há espaço suficiente para a ventilação. Aguarde até que o televisor arrefeça. Se o televisor não passar para standby e a luz ficar novamente intermitente, contacte o nosso Centro de Assistência ao Cliente.

Esqueceu-se do código para desactivar a função TV trancada

- Consulte a secção **5.8.3 Definir o código / Mudar código**.

Idioma errado no Menu TV?

Siga estes passos para alterar o idioma.

1 Prima **Menu** no telecomando.

2 Prima a tecla de navegação para direita.

3 Utilize a tecla de navegação para baixo para realçar a terceira linha.

4 Prima a tecla de navegação para direita três vezes.

5 Prima a tecla de navegação para cima ou para baixo para seleccionar o seu idioma.

6 Prima **OK**.

7 Prima **Menu** para sair dos menus.

Canais TV

Alguns canais de televisão desapareceram

- Verifique se escolheu a lista de canais correcta.
- Um canal pode ser desinstalado no **menu Mudar ordem**.

Não foram encontrados canais digitais durante a instalação

- Verifique se o televisor suporta a transmissão DVB-T no seu país. Consulte a lista dos países na etiqueta do televisor.

Imagem

Não há imagem

- Verifique se a antena está ligada correctamente.
- Verifique se seleccionou o dispositivo correcto.

O som está ligado mas não há imagem

- Verifique as definições de contraste ou brilho no menu.

A imagem do televisor é de má qualidade

- Verifique se a antena está ligada correctamente.
- Altifalantes, dispositivos de áudio não ligados a terra, luzes de néon, edifícios altos ou montanhas podem ter influência sobre a qualidade de imagem. Tente melhorar a imagem, alterando a direcção da antena ou afastando dispositivos do televisor.
- Verifique se escolheu o sistema de televisão correcto no menu **Instalação manual**.
- Se se trata apenas de um canal com má qualidade de imagem, experimente uma sintonização fina desse canal no menu **Ajuste fino**. Consulte a secção **6.2.3**.

A imagem tem uma cor fraca

- Verifique as definições de cor no menu **Imagem**. Seleccionar qualquer opção no menu **Repor regulações padrões**. Consulte a secção **5.3.2**.
- Verifique as ligações e os cabos dos dispositivos ligados.

O televisor não se lembra das minhas definições quando o volto a ligar

- Verifique se o televisor está definido como **Casa** no Menu TV > **Instalação** > **Preferências** > **Localização**.

A imagem não é adequada ao ecrã, é demasiado grande ou demasiado pequena

- Selecione um formato de imagem mais adequado no menu Formato de imagem. Consulte a secção **5.3.4 Formato de imagem panorâmica**.
- Atribua um nome aos dispositivos ligados no menu Ligações para obter a melhor gestão do sinal. Consulte a secção **7.4.3 Atribuir nomes aos dispositivos**.

A posição da imagem no ecrã não está correcta

- Alguns sinais de imagem de certos dispositivos não se adequam correctamente ao ecrã. Pode deslocar a imagem com las teclas de navegação no telecomando. Verifique a saída de sinal do dispositivo.

Som

Há imagem mas não há som

- Verifique se o volume não está definido para 0.
- Verifique se o som não foi cortado com a tecla .
- Verifique se todos os cabos estão correctamente ligados.
- Se não for detectado um sinal de som, o televisor desliga automaticamente o som. Isto é um funcionamento correcto e não indica uma avaria.

O som é de má qualidade

- Verifique se o som está definido para Estéreo.
- Verifique as definições do Equalizador.
- Selecione qualquer opção no menu **Repor regulações padrões**. Consulte a secção **5.3.2**.

O som sai apenas por um altifalante

- Verifique se o Equilíbrio não está com uma definição totalmente para a esquerda ou para a direita.

Ligações HDMI

Problemas com dispositivos ligados por HDMI

- O processo HDMI - HDCP pode demorar alguns segundos até o televisor apresentar as imagens do dispositivo.
- Se o televisor não reconhecer o dispositivo e o ecrã não apresentar imagem, experimente alternar de um dispositivo para outro para reiniciar o processo HDCP.
- Se as interrupções de som forem persistentes, consulte o manual do utilizador do dispositivo para verificar as definições de saída. Se isso não

ajudar, ligue um cabo de áudio adicional à entrada Digital Audio In no televisor. Consulte a secção **7.4.1 Digital Audio In**.

- Se for utilizado um adaptador HDMI para DVI, verifique se a ligação de áudio adicional está no sítio certo para completar a ligação DVI. Consulte a secção **7.4.1 Digital Audio In** ou **7.4.2 Audio In L/R**.

Ligação USB

O televisor não apresenta os conteúdos do dispositivo USB

- Defina o seu dispositivo (câmara) de forma a estar em conformidade com 'dispositivo de armazenamento de massa'.
- O dispositivo USB pode necessitar de um software controlador específico. Infelizmente, esse software não pode ser transferido para o televisor.

Não consigo visualizar os meus ficheiros no menu Multimedia.

- Nem todos os ficheiros de áudio e imagens são suportados. Consulte a secção **8 Dados técnicos**.

Os ficheiros de áudio e imagens não são reproduzidos correctamente

- O desempenho de transferência do dispositivo USB limita a taxa de transferência.

Computador

A apresentação do computador no televisor não está estável ou sincronizada

- Verifique se está seleccionado no computador o modo de resolução correcto. Consulte a secção **8 Dados técnicos**.

Se não resolver o problema

Desligue e volte a ligar o televisor. Se não conseguir resolver o problema, ligue para o Centro de Assistência ao Cliente ou consulte o nosso site em www.philips.com/support.

Consulte os números de telefone do Centro de Assistência ao Cliente na última página deste manual do utilizador.

Tenha consigo o modelo e o número do produto à mão antes de telefonar.

Pode encontrar estes números na etiqueta da embalagem ou numa etiqueta na parte traseira e inferior do televisor.

Aviso

Nunca tente reparar você mesmo o televisor.

10 Índice remissivo

100 Hz ClearLCD 20

A

Active Control 20
Actualização do software 31
Alimentação 10
Alterar código 27
Ambilight
 menu / definições 23
 modos 23
 reforço de cores 23
Análogo
 canais de televisão 34
 instalação manual 35
Antena
 cabo 9
 com dispositivos 37
 ligação 9
Assistente de definições 19
Atribuir nomes aos
 dispositivos 44
Auscultadores
 ligação 4,37
 volume 22
Auto formato 21
Auto surround 22

B

Bloqueios 27
Brilho 20
 Ambilight 23
Blu-ray 37,38,42

C

Cabo
 de alimentação 10
 HDMI 38
 Scart 39
 S-Video 39
 Video 39
 YPbPr 38
Câmara de vídeo 43
Câmara fotográfica 43
Canais
 lista de todos os canais 25
 lista de favoritos 25
 reordenar 35
 memorizar / instalar 35

Canal
 anterior 14
 bloqueio 27
 de rádio 31
 gestão 37
Casa
 localização 41
Código 27
Computador
 ligação 43
 resoluções de ecrã 46
Consola de jogos 43
Contraste 20
Contraste dinâmico 20
Cor
 menu 20
 teclas 4,14
Cuidados com o ecrã 3

D

Dados técnicos 46
Deficiência auditiva 34
Definir o código 27
Descodificador
 canal 44
Digital
 entrada de áudio 37
 idioma das legendas 28
 receptor 38
 saída de áudio 37
 serviços de texto 24
 teste à recepção 36
Dispositivo
 ligação 38
 nomear 44
 ver 11
Dual I/II 22
DVB-T 5
DVD
 gravador 40
 leitor 40
 ligação 40
 reprodução 11

E

Ecrã duplo 14
Estéreo 22
Equalizador 22
Expansão de imagem 21

F

Formato de imagem
 panorâmica 21
Formatos de vídeo 46
Fuso horário 34
Função
 adormecer 27
 programado 27

G

Gravador 40
Guia Electrónico de
 Programação 26

H

HDCP 38
HDMI
 ligação 37
HD Natural Motion 20

I

Idioma
 áudio 22
 legendas 28
 menu 34
Imagem
 formato 20
 menu 20
Instalação
 actualização 36
 automática 34
 manual 35
 menu 34
Intensificação de cores 20
Interface comum (CAM)
 menu 45
 ranhura 37,45

L

Legendas 28
 mover 21
Ligar 10
Ligação externa 1, 2, 3 (EXT) 37
Ligação
 definição 38,43
 melhor 38
 visão geral 37
Limpeza do ecrã 3
Listas de canais favoritos 25

M

Matiz 20
Menu de acesso rápido 19
Menu Regulações TV 19
Módulo CA 37,45
Mono 22
Mudar a ordem de canais 35
Música 30

N

Nitidez 20
Nível de negro 20
Nivelador automático de volume 22

P

País
 selecção 34
Perfect Pixel HD 20
Pilhas 3,9
Ponto branco 20
Posicionar o televisor 5
Predefinições de fábrica 36
Programa seguinte/anterior 14

R

Ranhura de segurança
 Kensington 5
Receptor digital de Alta
 Definição 42
Receptor de satélite 41
Reciclagem 3
Redução de artefactos MPEG 20
Redução de ruído 20
Relógio 19
Reordenar 35
Repor regulações padrões 19
Resolução de problemas 47

S

Segurança 3
Sintonização fina 35
Sistema de cinema em casa 41
Som
 menu 22
 modo surround 22
Standby 14,27
Super zoom 21

T

Tabela de páginas T.O.P 23
Tecla(s)
 cor 14
 menu 17
 no televisor 4
 no telecomando 14
 OK 14
Telecomando
 pilhas 9
 visão geral 14
Teletexto 23
 2.5 24
 digital 24
 ecrã duplo 23
 menu 24
 página 23
Temporizadores 27
Tonalidade pessoal 20
Tonalidade 20
Trancar pessoal 27
TV trancada 27

U

USB
 conector 37
 dispositivo 29
 visualização de fotografias 29

V

Videogravador
 ligação 40
Visualização de fotografias 29
Volume delta 22
Volume
 menu 22
 tecla 14

Y

YPbPr 38