

V této příručce naleznete všechny potřebné informace pro počáteční instalaci a ovládání nového televizoru.

Přečtete si také nápovědu, která se zobrazuje v dolní části obrazovky.



Pokud jste v této příručce nenalezli odpověď na všechny otázky, nebo se vám nepodařilo vyřešit problém pomocí postupů v části Odstraňování problémů, můžete se obrátit na místní zákaznické nebo servisní středisko Philips. Další informace získáte v přiloženém informačním materiálu „Worldwide guarantee“. Dříve než zavoláte servisní linku Philips, poznamenejte si model a výrobní číslo televizoru, které najdete na jeho zadní straně nebo na obalu.

Model: 26PF9631D/10

Číslo produktu:

Obsah

Bezpečnostní upozornění	2	Připojení externích zařízení	39
Začínáme	3	Přehled bočního panelu	40
Použití dálkového ovládání RC4404/01	5	Přehled zadního panelu	41
Použití tlačítka voleb	7	Připojení:	
Tlačítka na horním panelu televizoru	7	videorekordéru nebo rekordéru DVD	42
Úvod: Digitální televizor	8	dvou videorekordérů, nebo	
Zapnutí televizoru	8	videorekordéru a rekordéru DVD	43
Při prvním zapnutí	8	satelitního přijímače	43
Navigace v jednotlivých menu	11	přehrávače DVD, zařízení Cable Box	
Použití nastavení TV menu	12	či herní konzole	44
Úprava nastavení v menu Obraz	14	přehrávače DVD nebo zařízení	
Úprava nastavení v menu Zvuk	17	Cable Box	44
Úprava nastavení v menu Funkce	19	přehrávače DVD, satelitního přijímače	
Vyhledání a uložení televizních kanálů	23	nebo zařízení Cable Box	45
Přeskupení seznamu čísel kanálů	27	počítače	46
Nastavení předvoleb	28	zesilovače domácího kina	47
Výběr zapojení	29	Použití slotu Common Interface	48
Výběr čísla kanálu dekodéru	29	Výběr připojeného zařízení	49
Obnovení výchozího nastavení výrobce	30	Nahrávání na rekordéru	49
Aktualizace softwaru televizoru	30	Tlačítka pro ovládání externích zařízení	50
Vytvoření seznamu oblíbených položek	31	Odstraňování problémů	51
Funkce EPG (Electronic Programme Guide)	32	Příloha 1: Nastavení dálkového ovládání na	
Prohlížeč multimédií	33	obsahu externích zařízení	52
Teletext	36	Příloha 2 Aktualizace softwaru televizor Philips	
		pomocí přenosného paměťového média	53
		Příloha 3 - Televizor Philips – Formát	
		prezentace s hudbou na pozadí	56
		Příloha 4 - Televizor Philips – Problémy s	
		digitálními fotoaparáty a zařízeními USB	58
		Příloha 5 - Problémy s připojeným externím	
		zařízením vybaveným konektorem HDMI	59
		Rejstřík	60
		Recyklace	61
		Informace o výrobku	61

POZOR!



V přístroji je vysoké napětí. Před odejmutím krytu nutno vyjmout vidlici síťového přívodu ze zásuvky.

Obecná upozornění

Nezapojujte napájecí šňůru do zásuvky ve zdi a nezavěšujte televizor na zeď, dokud neprovedete veškerá potřebná zapojení.

- Televizor můžete umístit nebo zavěsit na libovolné místo, ale dbejte na to, aby ventilačními otvory mohl volně proudit vzduch.

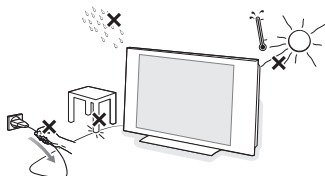

- Neinstalujte televizor do uzavřených prostor, například do knihoven nebo na podobná místa.
- Chcete-li zabránit vzniku nebezpečných situací, neumísťujte na zařízení nebo do jeho blízkosti žádné zdroje otevřeného ohně, například zapálené svíčky.
- Nevystavujte zařízení horku, přímému slunečnímu světlu, dešti ani vlhkosti.
- Chraňte zařízení před kapající a stříkající vodou.

Údržba obrazovky

Nedotýkejte se obrazovky a dbejte, abyste nepromáčkli, neodřeli či nenarazili do obrazovky tvrdým předmětem. Mohlo by dojít k poškrábání, poškození či trvalému zničení obrazovky. Nepoužívejte k otírání utěrky s chemickými prostředky. Nedotýkejte se povrchu holýma rukama nebo mastným textílem (některé kosmetické přípravky obrazovky poškozují). Před čištěním obrazovky vypněte televizor ze zásuvky. Pokud je povrch zaprášený, otřete jej jemně bavlnou nebo jiným měkkým materiálem, například jelenicí. Nepoužívejte aceton, toluen ani líh, které mohou způsobit chemické poškození. Nepoužívejte tekuté čisticí prostředky ani prostředky na bázi aerosolu. Sliny nebo vodní kapky co nejdříve otřete. Pokud by byly dlouho v kontaktu s obrazovkou, způsobily by deformace a vyblednutí barev.

Statické obrazy na televizní obrazovce

Jedním z charakteristických rysů plazmových obrazovek je to, že při dlouhodobém zobrazení stejného obrazu může na obrazovce zůstat jeho trvalý otisk. Tento jev se nazývá fosforové vypálení. Při normálním používání se na televizoru zobrazují filmy, jejichž součástí jsou pohyblivé a stále se měnící obrazy.

Příkladem statických obrazů mohou být následující položky (nejde o úplný seznam, při sledování se můžete setkat s dalšími možnostmi):

- menu TV a DVD: seznamy obsahu disků DVD;
 - černé pruhy: jestliže se na levé a pravé straně obrazovky zobrazí černé pruhy, je doporučeno změnit formát obrazu tak, aby obraz vyplnil celou obrazovku;
 - loga televizních kanálů: představují problém v případě, že jsou jasná a statická. Pohyblivá grafika nebo grafika s malým kontrastem pravděpodobně nezpůsobí nerovnoměrné stárnutí obrazovky;
 - štítky burzovních trhů: zobrazují se v dolní části televizní obrazovky;
 - loga a zobrazení cen u nákupních kanálů: jasná a neustále či opakovaně zobrazovaná na stejném místě televizní obrazovky.
- Mezi statické obrazy patří také loga, obraz z počítače, zobrazení času, teletext a obraz ve formátu 4:3, statické obrazy či postavy apod.

Tip: Při sledování televizoru snižte kontrast a jas.

Elektrická, magnetická a elektromagnetická pole ("EMF")

1. Společnost Philips Royal Electronics vyrábí a prodává celou řadu produktů spotřební elektroniky, které, jako každé elektronické zařízení, dokáží ve své podstatě vysílat a přijímat elektromagnetické signály.
2. Jedním z hlavních obchodních principů společnosti Philips je dodržovat veškerá nezbytná zdravotní a bezpečnostní opatření tak, aby naše produkty splňovaly veškeré platné legislativní požadavky a zůstávaly zcela v rámci norem EMF platných v době výroby.
3. Cílem společnosti Philips je vyvíjet, vyrábět a prodávat produkty, které nemají žádné negativní dopady na lidské zdraví.
4. Společnost Philips zaručuje, že pokud jsou její produkty používány správně k určenému účelu, je jejich používání podle současných vědeckých poznatků bezpečné.
5. Vzhledem k tomu, že se společnost Philips aktivně podílí na rozvoji mezinárodních norem EMF a bezpečnostních norem, dokáže předvídat další vývoj norem a rychle integrovat nové normy do svých produktů.

Dříve než začnete

Upozornění: Nezapojte síťový kabel do hlavního přívodu v dolní části televizoru a do síťové zásuvky ve zdi, ani nezavěšujte televizor na zeď, dokud neprovedete veškerá potřebná zapojení.

Před zapnutím televizoru připojte veškerá externí zařízení. Viz část Připojení externích zařízení, Přehled bočního panelu, na str 39.

Přehled zadního panelu s konektory

K televizoru lze připojit nejrůznější externí zařízení. Viz část Připojení externích zařízení na str. 39.

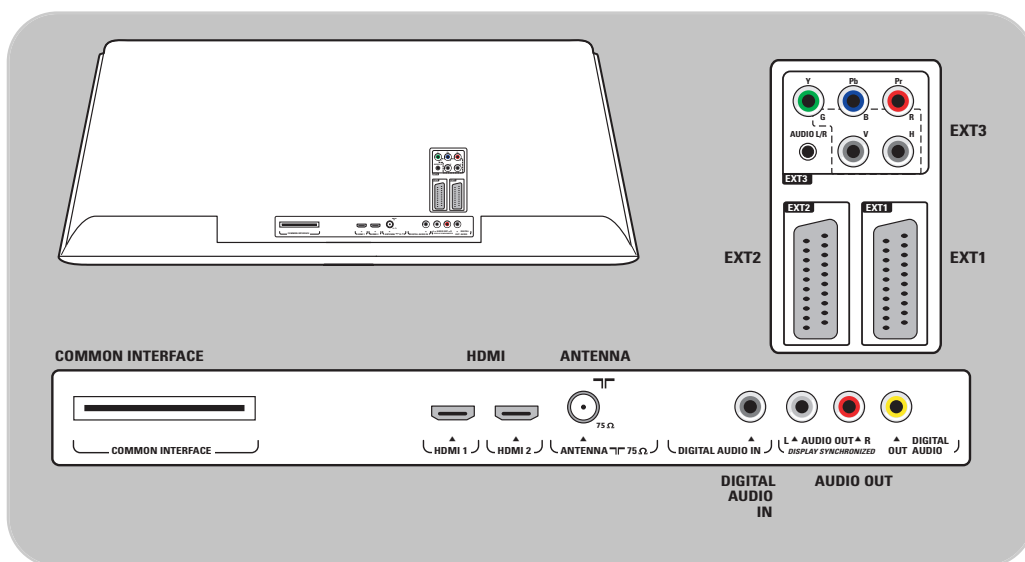

Konektor **EXT1** je schopen zpracovat signály CVBS, RGB a Audio L/R.

Konektor **EXT2** je schopen zpracovat signály CVBS, S-VIDEO, RGB, Audio L/R.

Konektor **EXT3** je schopen zpracovat signály YPbPr, Audio L/R.

HDMI 1 a 2;

Podporované formáty videa: 480i, 480p, 576i, 576p, 720p, 1080i.

Varování: Dříve, než začnete připojovat zařízení, odpojte veškeré zdroje napájení.

Tipy: Externí zařízení s výstupem RGB je vhodné připojit ke konektoru **EXT1** nebo **EXT2**, protože systém RGB poskytuje lepší kvalitu obrazu.

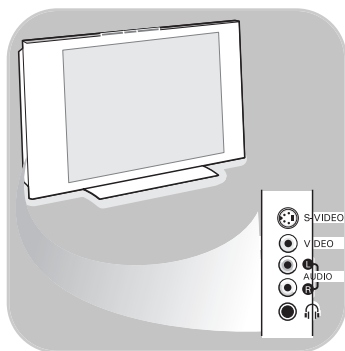

Přehled postranního panelu s konektory

- Informace o připojení fotoaparátu, videokamery nebo herní konzoly naleznete v kapitole Připojení externích zařízení na str. 47.
- Informace o připojení sluchátek naleznete v kapitole Připojení externích zařízení na str. 47.
- Informace o připojení zařízení USB naleznete v kapitole Prohlížeč multimédií na str. 38.

Připojení antény

- o Zasuňte zástrčku antény do anténní zásuvky  v dolní části televizoru.

Tip: Chcete-li dosáhnout nejlepší kvality obrazu, použijte dodaný kabel s omezeným šumem.

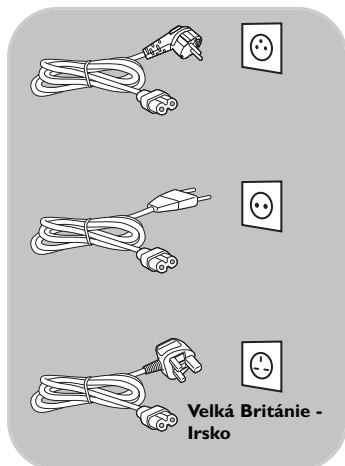

Připojení k elektrické síti

- o Zapojte dodaný síťový kabel do hlavního přívodu v dolní části televizoru a druhý konec kabelu do síťové zásuvky ve zdi.

Upozornění: Ověřte, že napětí v elektrické síti odpovídá napětí uvedenému na štítku, který je umístěn v zadní části televizoru.

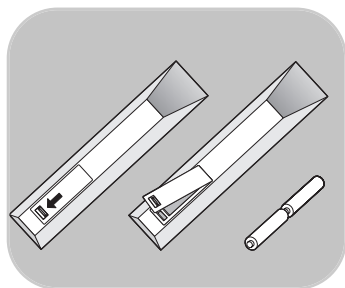

Dálkové ovládání

- o Vložte 2 dodané baterie (typ R6-1,5 V). Zkontrolujte, zda jsou póly (+) a (-) baterií správně orientovány (uvnitř přihrádky na baterie naleznete značky.)

U většiny tlačítek platí, že prvním stisknutím tlačítka zapnete příslušnou funkci. Dalším stisknutím pak danou funkci vypnete.



Pohotovostní režim

Po stisknutí tohoto tlačítka přejde televizor do pohotovostního režimu. Po přepnutí do pohotovostního režimu se na televizoru rozsvítí červená kontrolka.

Pozor: Pokud není televizor fyzicky odpojen od elektrické sítě, není nikdy zcela vypnut.

TV Slouží pro výběr režimu televizoru.

DVD STB VCR AUX

Stisknutím tohoto tlačítka zvolíte jeden ze systémových režimů, ve kterém lze dálkový ovladač používat.

Viz kapitola Tlačítka pro ovládání externích zařízení na str. 50.

DEMO Stisknutím tohoto tlačítka zapnete či vypnete menu Demo.

Barevná tlačítka

- Pokud jsou barevným tlačítkům přiřazeny nějaké funkce, zobrazí se barevná tlačítka na obrazovce.
- Slouží k výběru stránky v režimu Teletext.

OPTION

- Slouží ke spuštění a ukončení menu Rychlý přístup, které obsahuje často používané volby, například Formát obrazu.
- Pokud máte otevřenou stránku teletextu, opakovaným stisknutím tohoto tlačítka můžete zvětšit zobrazení stránky teletextu. Viz část Teletext na str. 37.



Slouží ke spuštění a ukončení funkce EPG (Electronic Programme Guide – Elektronický průvodce programem). Viz část Funkce EPG (Electronic Programme Guide) na str. 32.

Kurzorová tlačítka

Pro procházení menu použijte levé a pravé kurzorové tlačítko nebo kurzorové tlačítko nahoru a dolů.

OK - Aktivace nastavení

- Spouští přehrávání obsahu v aplikaci Prohlížeč multimédií.

BROWSE/MENU

Slouží ke spuštění a ukončení hlavního menu. Viz část Navigace v jednotlivých menu na str. 11.



Zapnutí a vypnutí teletextu

Stisknutím tohoto tlačítka zapnete teletext. Viz část Teletext na str. 36.

Pouze pro Velkou Británii: Interaktivní televize/Digital text.

Pozor: Všechny kanály nemusejí vždy přenášet vysílání interaktivní televize.



Hlasitost

Stisknutím tlačítka + nebo - nastavíte hlasitost.



Tlačítko pro vypnutí zvuku: Přeruší zvuk anebo jej obnoví.



+P- Výběr kanálů

- Slouží k procházení televizních kanálů a zdrojů signálu uložených a označených v seznamech oblíbených kanálů.
- Slouží k výběru stránky v režimu Teletext.
- Umožňuje rychle procházet seznamy nabídek.
- Slouží k zapnutí televizoru z pohotovostního režimu.

Číselná tlačítka 0 – 9

Slouží k výběru televizního kanálu v rozsahu od 0 do 999.

AV Výběr externích zařízení

Viz menu Instalace, kapitola Výběr zapojení na str. 29.

P+P Předchozí kanál

Stisknutím tohoto tlačítka můžete přepínat mezi právě sledovaným a předchozím televizním kanálem.

◀ ▶ Tlačítka pro ovládání externích zařízení

Viz Tlačítka pro ovládání externích zařízení na str. 50.

Viz Tlačítka pro ovládání prohlížeče multimédií na str. 35.

■ CANCEL (Storno)

Pouze pro Velkou Británii: Interaktivní televize/Digital text. Stisknutím tohoto tlačítka zrušíte uvedené zvláštní služby (a panel funkcí zobrazený v dolní části obrazovky).

- bez funkce

i+ Informace na obrazovce

Stisknutím tohoto tlačítka zobrazíte informace o vybraném televizním kanálu (pokud jsou dostupné) a vysílaném programu.

12 Dual screen

Po stisknutí tlačítka **12** se v pravé části obrazovky zobrazí teletext.

FAV Slouží k zobrazení seznamu kanálů.

Můžete vytvořit a čtyři seznamy svých oblíbených kanálů.

Poznámka: Informace o nastavení dálkového ovládání a obsluhu externích zařízení naleznete na str. 52.



Rychlý přístup
Jazyk digitálního zvuku
Jazyk digitálních titulků
Titulky
Formát obrazu
Ekvalizér
Hodiny

Tlačítko **OPTION** umožňuje zobrazit menu Rychlý přístup, které nabízí přímý přístup k některým funkcím a volbám menu.

1. Stiskněte tlačítko **OPTION**.
 - ▷ Zobrazí se menu Rychlý přístup.
2. Kurzorovým tlačítkem nahoru a dolů vyberte položku menu.
3. Stisknutím tlačítka **OK** přejdete na zvolenou položku v TV menu. (Výjimkou je volba Hodiny).
4. Proveďte výběr pomocí kurzorových tlačítek.
5. Stisknutím tlačítka **OPTION** menu ukončíte.

Poznámka: Položky menu vztahující se k digitálnímu vysílání budou přístupné jen při vysílání digitální TV.

Jazyk digitálního zvuku:

Viz Úprava nastavení v menu Zvuk na str. 17.

Jazyk digitálních titulků:

Viz Úprava nastavení v menu Funkce na str. 19.

Titulky:

Viz Úprava nastavení v menu Funkce na str. 19.

Formát obrazu:

Viz Použití nastavení TV menu, Úprava nastavení v menu Obraz na str. 16.

Ekvalizér:

Viz Použití nastavení TV menu, Úprava nastavení v menu Zvuk na str. 17.

Hodiny:

- Slouží k zapnutí nebo vypnutí zobrazení hodin na obrazovce.

Tlačítka na horním panelu TV

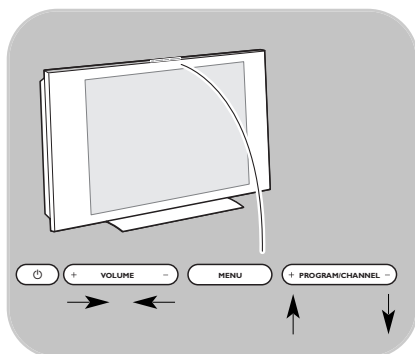

Pokud ztratíte nebo poškodíte dálkové ovládání, můžete přesto kromě nastavení hlasitosti a volby kanálu provádět některé základní operace pomocí tlačítek na horním panelu TV.

- Stiskněte hlavní vypínač a zapněte nebo vypněte televizor.

Pomocí tlačítka **MENU** zobrazíte TV menu i bez použití dálkového ovládání.



- Pomocí:
 - tlačítka **VOLUME** - a + a tlačítka **PROGRAM/CHANNEL** - a + (vyberte položky nabídky;
 - tlačítkem **MENU** výběr potvrďte.

Kromě příjmu analogového vysílání je televizor vybaven také vestavěným televizním tunerem pro příjem, dekódování a zobrazení pozemního digitálního televizního vysílání.

Digitální televizní kanály a rozhlasové stanice jsou k dispozici a jsou reprodukovány pouze v následujících případech:

- ve vaší oblasti je dostupné vysílání DVB-T (Digital Video Broadcasting Terrestrial);
- váš televizor podporuje signál DVB-T v zemi, kde se nacházíte. Seznam podporovaných zemí naleznete na stránkách www.philips.com/support.

Zapnutí televizoru

- Stiskněte hlavní vypínač  na boční straně televizoru.
 - Kontrolka na čelním panelu televizoru se rozsvítí a obrazovka se zapne.
- Pokud je televizor v pohotovostním režimu, stiskněte tlačítka **-P+** nebo tlačítko  na dálkovém ovládacím zařízení.

Poznámka: Při prvním zapnutí televizoru (pouze při prvním zapnutí) se na obrazovce automaticky objeví uvítací obrazovka a po ní instalační postup. Viz část Při prvním zapnutí na str. 8.

Při prvním zapnutí

Při prvním zapnutí televizoru (pouze při prvním zapnutí) se na obrazovce automaticky objeví uvítací obrazovka a po ní instalační postup.

Instalační postup se skládá z řady obrazovek, které vás provedou celou instalací televizoru.

Postupujte podle instrukcí na obrazovce.

Poznámka: Pokud již byl televizor dříve nainstalován a chcete změnit nastavení Při prvním zapnutí, pokračujte částí Použití nastavení TV menu na str. 12.



Krok 1: Volba jazyka na obrazovce

Po uvítací obrazovce budete vyzváni, abyste zvolili jazyk menu na obrazovce televizoru. Jazyk textu hlavičky a informací na obrazovce se postupně mění. Zvolené nastavení jazyka bude použito také pro digitální zvuk a jazyk titulků.

1. Stisknutím kurzorového tlačítka nahoru a dolů zvýrazněte požadovaný jazyk.
2. Na dálkovém ovládacím stiskněte tlačítko **OK**.
3. Postupujte podle instrukcí na obrazovce a pokračujte v instalaci.

Krok 2: Dokončení počáteční instalace televizoru

1. Stiskněte zelené tlačítko na dálkovém ovladači, když je zvýrazněna položka **Televizor**.
2. Zvolte zemi, ve které se nyní nacházíte.

Poznámky:

- Jestliže zvolíte nesprávnou zemi, nebude číslování kanálů odpovídat standardu používanému ve vaší zemi.
- Pokud televizor pro zvolenou zemi nepodporuje signál DVB-T, nebudou přístupné položky menu související s digitálním vysíláním.

3. Stiskněte zelené tlačítko na dálkovém ovladači a spusťte Automatické nastavení kanálů.
 - ▷ Automaticky se vyhledají a uloží všechny dostupné digitální a analogové televizní kanály a digitální rozhlasové stanice. Tento proces trvá několik minut. Po dokončení vyhledávání bude v menu uveden počet nalezených digitálních a analogových televizních kanálů.

Poznámky:

- Příjem pozemního vysílání digitálních televizních kanálů závisí na zvolené zemi.
- Jestliže chcete nastavit kanály později, zvolte pro vyhledání dostupných kanálů položky Automatické nastavení, Instalace, Kanály v TV menu.

4. Po dokončení vyhledávání znovu stiskněte červené tlačítko.

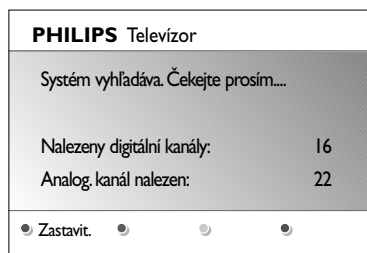
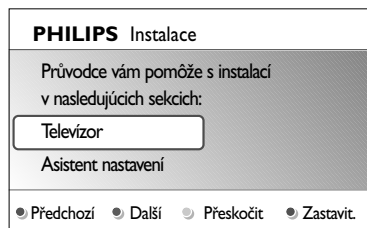

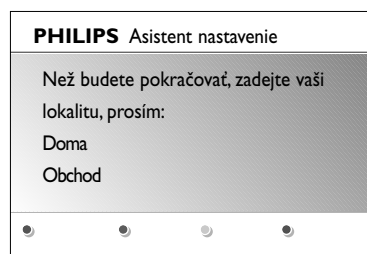
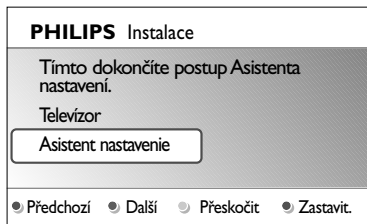

Krok 3: Asistent nastavení – volba nastavení televizoru

Pomocí několika rozdělených nebo celých obrazovek budete vyzváni k volbě požadovaných nastavení obrazu a zvuku. Tak můžete dosáhnout nastavení, které vám vyhovuje.

1. Stiskněte zelené tlačítko na dálkovém ovládacím a spusťte menu **Asistent nastavení**.
2. Stisknutím kurzorového tlačítka nahoru a dolů zvolte své Umístění.
 - ▷ Jestliže zvolíte možnost **Obchod**, menu Asistent nastavení se přeskočí. Parametry obrazu a zvuku se pak nastaví na předem definovaná, pevná nastavení. Pokračujte opětovným stisknutím zeleného tlačítka.
 - ▷ Jestliže zvolíte menu **Doma**, zobrazí se Asistent nastavení.
3. Pomocí levého nebo pravého kurzorového tlačítka zvolte preferovanou obrazovku.
4. Každou volbu potvrďte stisknutím zeleného tlačítka. Současně přejdete na další obrazovku.
 - ▷ Následující položky se zobrazí postupně. V záhlaví je uvedeno, kolik obrazovek bylo dokončeno a kolik je obrazovek celkem. Asistent nastavení bude postupovat tímto nastaveními: Obraz a Zvuk.
5. Opětovným stisknutím zeleného tlačítka všechna nastavení uložíte a vrátíte se do instalačního menu televizoru.

Poznámka: Pokud přeskočíte postup Asistenta nastavení, budou zvolena rychlá nastavení Philips.

6. Znovu stiskněte červené tlačítko a dokončete postup Při prvním zapnutí. Zobrazí se první televizní kanál.

Poznámka: Nastavení položek Obraz a Zvuk můžete kdykoli změnit nebo resetovat v menu TV nastavení. viz str. 12, Použití nastavení TV menu Chcete-li nastavovat speciální funkce televizoru, vlastnosti a příslušenství, naleznete informace na str. 19, Úprava nastavení v menu Funkce.



Televizor	TV menu
	TV kanály
	Průvodce programem
Multimédia	

TV menu	TV nastavení
TV nastavení	Asistenta nastavení
Funkce	Obnovení standard...
Instalace	Obraz
Konec	Zvuk
Info	

Úvod

Během používání menu nebo při provádění různých akcí bude na obrazovce televizoru zobrazováno mnoho pokynů, nápověd a hlášení.

Čtete nápovědu zobrazovanou ke konkrétním zvýrazněným položkám.

Barevná tlačítka v dolní části obrazovky odkazují na různé akce, které je možné provést.

Stisknutím odpovídajícího barevného tlačítka na dálkovém ovládacím provedete požadovanou akci.

Poznámka: Položky menu vztahující se k digitálnímu vysílání budou přístupné jen při vysílání digitální TV.

- Na dálkovém ovládacím stiskněte tlačítko **MENU/BROWSE**.
 - Na obrazovce se objeví hlavní menu.
 - TV menu** nabízí přístup do TV menu. Viz níže.
 - TV kanály** umožňují přístup do seznamu televizních kanálů a vytvoření až čtyř seznamů oblíbených televizních kanálů a digitálních rozhlasových stanic. Viz Vytvoření seznamu oblíbených položek na str. 31.
 - Průvodce programem** umožňuje přístup k podrobným informacím o jednotlivých digitálních televizních programech. Podle typu elektronického průvodce programem umožňuje i přístup k tabulce plánovaných programů digitálního televizoru a snadnou volbu a naladění požadovaného programu. Viz část Funkce EPG (Electronic Programme Guide) na str. 32.
 - Multimédia** umožňují přístup do aplikace Prohlížeč multimédií. Umožňuje zobrazit osobní multimediální soubory. Možnost Multimédia je k dispozici jen v případě, že je připojeno zařízení USB. Viz část Prohlížeč multimédií na str. 33.
- Kurzorovým tlačítkem nahoru a dolů zvýrazněte položku v menu.
- Pomocí pravého kurzorového tlačítka otevřete označenou položku menu.
 - Obsah zvýrazněné položky menu se zobrazuje v pravém panelu.

TV menu	TV nastavení
TV nastavení	Asistenta nastavení
Funkce	Obnovení standard...
Instalace	Obraz
Konec	Zvuk
Info	

- Kurzorovým tlačítkem nahoru a dolů vyberte položku v menu.
 - **TV nastavení** umožňuje upravit nastavení obrazu a zvuku.
 - **Funkce** slouží k ovládnání nastavení zvláštních funkcí televizoru.
 - **Instalace** umožňuje:
 - zvolit předvolby jazyka;
 - vyhledat a uložit televizní kanály;
 - nastavit nebo upravit různé zvláštní funkce;
 - zvolit připojené externí zařízení;
 - definovat jedno nebo více čísel kanálu jako čísla kanálu dekodéru;
 - resetovat nastavení obrazu a zvuku na standardní výchozí nastavení výrobce;
 - aktualizovat software televizoru.
- Pomocí pravého kurzorového tlačítka otevřete označenou položku menu.
 - ▷ Obsah pravého panelu se přesune do levého panelu a pravý panel zobrazí obsah nově zvýrazněné položky v levém panelu.

Poznámka: V některých případech je důležité sledovat obraz během jeho nastavování. To znamená, že je-li zvýrazněna položka na pravém panelu, jsou ostatní položky menu skryty. Stisknete-li znovu levé kurzorové tlačítko, skryté položky menu se znovu zobrazí a zvýraznění se přesune do levého panelu.

- Stisknutím tlačítka **MENU/BROWSE** ukončete hlavní menu.

Použití nastavení TV menu

Televizor	TV menu
	TV kanály
	Průvodce programem
Multimédia	

TV menu umožňuje přístup k nastavením a předvolbám a jejich změnu, pokud chcete změnit nastavení při prvním zapnutí, nebo chcete-li ovládat nastavení zvláštních funkcí televizoru, vlastností a externích zařízení.

Upravte nastavení obrazu a zvuku

TV menu	TV nastavení
TV nastavení	Asistenta nastavení
Funkce	Obnovení standard...
Instalace	Obraz
Konec	Zvuk
Info	

- Na dálkovém ovládnání stiskněte tlačítko **MENU/BROWSE**.
 - ▷ Na obrazovce se objeví hlavní menu.
- Zvolte položku **TV menu** a stiskněte pravé kurzorové tlačítko.
 - ▷ Zobrazí se TV menu.
- Zvolte položku **TV nastavení** a stiskněte pravé kurzorové tlačítko.
 - ▷ Menu TV nastavení se přesune doleva.
- Stisknutím tlačítka **MENU/BROWSE** ukončete hlavní menu.

Chcete-li si usnadnit změnu nastavení televizoru, máte k dispozici 3 způsoby. Viz další stránky.

A. Snadná změna nastavení pomocí Asistenta nastavení

Každou volbu potvrďte stisknutím zeleného tlačítka.

1. Zvolte položku **Asistent nastavení** a stiskněte pravé kurzorové tlačítko.
 - ▷ Pomocí několika rozdělených nebo celých obrazovek budete vyzváni k volbě požadovaných nastavení obrazu a zvuku. Tak můžete dosáhnout nastavení, které vám vyhovuje.
Viz část Při prvním zapnutí, Krok 3: Asistent nastavení – volba nastavení televizoru na str. 11.
2. Stisknutím zeleného tlačítka se opět vrátíte do TV menu.

B. Použití menu Rychlé nastavení (pokud je dostupné)

Zde můžete vybrat jedno ze standardních nastavení obrazu a zvuku.

TV menu	
TV nastavení	Obnovení standard...
Asistenta nastavení	Aktuální
Obnovení standard...	Přirozený
Obraz	Jasně
Zvuk	Jemný
Info	

1. Zvolte **Obnovení standardního nastavení** a stiskněte pravé kurzorové tlačítko.
 - ▷ Zobrazí se menu, ze kterého můžete vybrat jedno z výroby předvolených nastavení.
 - ▷ Pod **Aktuální** je uvedeno stávající nastavení obrazu a zvuku.
 - ▷ Jestliže zvolíte možnost **Přirozené**, můžete nastavit obraz a zvuk na doporučené standardní hodnoty. Ve většině případů tak získáte nejlépe vyvážené zobrazení.
 - ▷ Jestliže zvolíte možnost **Jasně**, můžete nastavit obraz a zvuk na plné hodnoty, takže dokonale využijete nabízených možností televizoru.
 - ▷ Jestliže zvolíte možnost **Jemné**, můžete nastavit obraz a zvuk na nejlepší zprostředkování původního zdrojového obsahu.
2. Stiskem zeleného tlačítka uložíte zvolené nastavení.

Poznámka: Použitím standardního nastavení zrušíte aktuální nastavení obrazu a zvuku.

C. Jednotlivá nastavení obrazu a zvuku

- Zvolte možnost **Obraz** nebo **Zvuk** a stiskněte pravé kurzorové tlačítko.
 - ▷ Zobrazí se menu, v němž je možné jemně ladit nastavení obrazu a zvuku.
 - ▷ Chcete-li upravit nastavení obrazu, naleznete informace v kapitole Úprava nastavení v menu Obraz na str. 14.
 - ▷ Chcete-li upravit nastavení zvuku, naleznete informace v kapitole Úprava nastavení v menu Zvuk na str. 17.

TV menu	TV nastavení
TV nastavení	Asistenta nastavení
Funkce	Obnovení standard...
Instalace	Obraz
Konec	Zvuk
Info	

TV menu	TV nastavenie	Obraz
Asistent nastavenie	Kontrast	
Obnovení standard...	Jas	
Obraz	Barva	
Zvuk	Barevný ton	
	Ostrost	
	Odstín	
	
Info		

Menu Obraz obsahuje nastavení, které ovlivňuje kvalitu obrazu.

1. Na dálkovém ovládacím tlačítku stiskněte tlačítko **MENU/BROWSE**.
 - Objeví se hlavní menu.
2. Zvolte položku **TV menu** a stiskněte pravé kurzorové tlačítko.
 - TV menu se přesune doleva.
3. Zvolte položku **TV nastavení** a stiskněte pravé kurzorové tlačítko.
 - Menu TV nastavení se přesune do levého panelu.
4. Zvolte položku **Obraz** a stiskněte pravé kurzorové tlačítko.
 - Menu Obraz se přesune do levého panelu.
5. Kurzorovým tlačítkem nahoru a dolů zvolte položky menu Obraz.
6. Pomocí pravého kurzorového tlačítka otevřete vybranou položku menu Obraz.

Poznámka: Všechny položky menu vztahující se k digitálnímu vysílání budou přístupné jen při vysílání digitální televize.

7. Upravte nastavení pomocí kurzorových tlačítek.
8. Stisknutím levého kurzorového tlačítka se vrátíte do menu Obraz.

Kontrast

Nastavuje intenzitu jasných oblastí obrazu, tmavé zůstanou nezměněny.

Jas

Nastavuje jas celého obrazu, který ovlivňuje zejména tmavé oblasti obrazu.

Barva

Přizpůsobuje stupeň nasycení barev podle požadavků uživatele.

Barevný tón

Vyrovňuje rozdíly barev v NTSC obrazu.

Ostrost

Nastavuje ostrost jemných detailů v obraze.

Odstín

Posiluje nebo potlačuje **Teplý** (červená) a **Studený** (modrá) barevný tón podle vašich osobních preferencí.

- Vyberte možnost **Studený** pro modrý nádech bílé barvy, **Normální** pro neutrální podání bílé a **Teplý** pro červený nádech bílé barvy.
- Vyberte možnost **Osobní** pro vlastní nastavení v menu Osobní zabarvení.

TV menu	
TV nastavenie	Obraz
Asistent nastavenie
Obnovení standard...	Osobní zbarvení
Obraz	Pixel Plus
Zvuk	Digital Natural Mo..
	Clear LCD
	Dynamický kontr.

Info	

Osobní zbarvení (pouze pokud je položka Zbarvení nastavena na možnost Osobní)

Slouží k jemnému ladění bílého bodu (WP) a úrovně černé (BL) v obrazu.

1. Vyberte možnost **Osobní zbarvení** a stiskněte pravé kurzorové tlačítko.
2. Pomocí kurzorových tlačítek upravte nastavení:
 - R-WP:** Slouží k nastavení osobního zbarvení nastavením úrovně červené při zobrazení bílého pozadí.
 - G-WP:** Slouží k nastavení osobního zbarvení nastavením úrovně zelené při zobrazení bílého pozadí.
 - B-WP:** Slouží k nastavení osobního zbarvení nastavením úrovně modré při zobrazení bílého pozadí.
 - R-BL:** Slouží k nastavení osobního zbarvení nastavením úrovně červené při zobrazení tmavého pozadí.
 - G-BL:** Slouží k nastavení osobního zbarvení nastavením úrovně zelené při zobrazení tmavého pozadí.
3. Pomocí barevných tlačítek vynulujte předdefinovaná nastavení.
4. Stisknutím levého kurzorového tlačítka se vrátíte do menu **Obraz**.

Pixel Plus

Pixel Plus je nejideálnější nastavení, protože kompletně zpracovává obraz tak, aby každý jednotlivý pixel dosahoval maximální kvality. Zlepšuje se tak kontrast, ostrost, hloubka obrazu a reprodukce barev a jas z každého zdroje, včetně zdrojů s vysokým rozlišením (HD).

- o Volbou **Zapnuto** nebo **Vypnuto** se aktivuje nebo deaktivuje režim Pixel plus.

Digital Natural Motion

Redukuje blikání barevných ploch i chvění na hranách a rovnoměrně reprodukuje pohyb zejména ve filmech.

- o Volbou **Vypnuto**, **Minimum** nebo **Maximum** lze skutečně zviditelnit rozdíl v kvalitě obrazu.

Clear LCD

ClearLCD se projevuje vysokou ostrostí pohyblivého obrazu, lepší černou barvou, vyšším kontrastem a klidným obrazem bez blikání s vysokým úhlem sledování.

- o Volbou **Zapnuto** nebo **Vypnuto**.

Dynamický kontr.

Automaticky zdůrazňuje kontrast mezi tmavšími a světlejšími částmi při změně obrazu.

- o Za normálních okolností zvolte možnost **Střední**. Nastavení **Minimum**, **Maximum** nebo **Vypnuto** může poskytnout lepší výsledky.

TV menu	
TV nastavení	Obraz
Asistent nastavení
Obnovení standard...	DNR
Obraz	Redukce MPEG artef..
Zvuk	Zvýšení sytosti barev
	Active control
	Formát obrazu
Info	

DNR

DNR automatické odfiltrování a omezení obrazového šumu. Vylepšuje kvalitu obrazu při příjmu slabého signálu.

- o Vyberte možnost **Vypnuto**, **Minimum**, **Střední** nebo **Maximum** podle šumu obrazu.

Redukce MPEG artefaktů

MPEG redukce - Zapnuto vyhlazuje přechody na digitálním obsahu.

- o Volbou možnosti **Zapnuto** nebo **Vypnuto**.

Zvýšení sytosti barev

Automaticky řídí úroveň zelené a modré barvy. Výsledkem jsou živější barvy.

- o Vyberte možnost **Vypnuto**, **Minimum**, **Střední** nebo **Maximum**.

Active control

Televizor neustále měří a koriguje veškeré vstupující signály, aby byl zajištěn nejlepší možný obraz.

- o Volbou možnosti **Zapnuto** nebo **Vypnuto** se aktivuje nebo deaktivuje funkce Active control.

Formát obrazu

Tato volba umožňuje upravit velikost obrazu podle vysílaného formátu a podle preferovaného nastavení. Navigace v jednotlivých menu TV nastavení, viz str. 12: Použití nastavení TV menu.

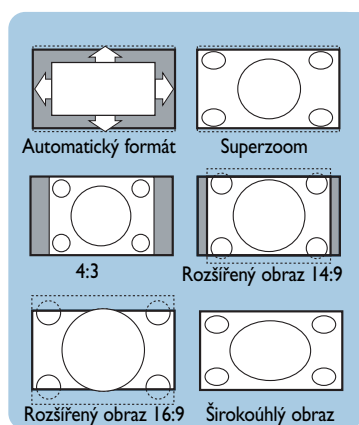

Tip: Tato funkce je rovněž přístupná pomocí tlačítka **OPTION** na dálkovém ovládacím.

Vybrat si můžete z následujících formátů obrazu: Automatický formát, Super zoom, 4:3, Rozšířený obraz 14:9, Rozšířený obraz 16:9 nebo Širokoúhlý obraz. Volba Automatický formát optimálně přizpůsobí obraz celé ploše obrazovky.

Jestliže se v černém pruhu v dolní části obrazovky nacházejí titulky, budou při použití volby Automatický formát vidět.

Jestliže je v rohu horního černého pruhu zobrazeno logo vysílací společnosti, nebude logo zobrazeno.

Volba Super zoom odstraňuje černé pruhy po stranách programu vysílaného ve formátu 4:3 a současně minimalizuje vznikající zkreslení.

Při použití voleb formátu obrazu Rozšířený obraz 14:9, Rozšířený obraz 16:9 a Super zoom můžete pomocí kurzorového tlačítka nahoru a dolů zobrazovat nebo potlačovat titulky.

Poznámka: U zdrojů HD nejsou k dispozici všechny formáty obrazu.

TV menu	
TV nastavenie	Zvuk
Asistent nastavenie	Ekvalizér
Obnovení standard...	Hlasitost
Obraz	Stereo vyvážení
Zvuk	Jazyk digitálního zv..
	Zvuk I/II
	Mono/Stereo

Info	

Menu Zvuk obsahuje nastavení, které ovlivňuje kvalitu zvuku.

1. Na dálkovém ovládacím tlačítku stiskněte tlačítko **MENU/BROWSE**.
 ▸ Objeví se hlavní menu.
 2. Zvolte položku **TV menu** a stiskněte pravé kurzorové tlačítko.
 ▸ TV menu se přesune doleva.
 3. Zvolte položku **TV nastavení** a stiskněte pravé kurzorové tlačítko.
 ▸ Menu TV nastavení se přesune do levého panelu.
 4. Zvolte položku **Zvuk** a stiskněte pravé kurzorové tlačítko.
 ▸ Menu Zvuk se přesune do levého panelu.
 5. Kurzorovým tlačítkem nahoru a dolů zvolte položky menu Zvuk.
 6. Pomocí pravého kurzorového tlačítka otevřete vybranou položku menu Zvuk.
- Poznámka:** V závislosti na vstupním signálu nemusí být jedna nebo více položek menu přístupných.
7. Upravte nastavení pomocí kurzorových tlačítek.
 8. Stisknutím levého kurzorového tlačítka se vrátíte do menu Zvuk.

Ekvalizér

Umožňuje změnit frekvenční průběh zvuku tak, aby odpovídal požadavkům uživatele.

Tip: Tato funkce je rovněž přístupná pomocí tlačítka **OPTION** na dálkovém ovládacím tlačítku.

Hlasitost

Umožňuje nastavit výstupní úroveň zvuku.

Stereo vyvážení

Přizpůsobí výkon pravého a levého reproduktoru pro dosažení nejlepší stereo reprodukce pro posluchače.

Jazyk digitálního zvuku (pouze u digitálních TV kanálů)

Umožňuje zvolit jazyk zvuku ze seznamu vysílaných jazyků dostupných pro aktuální digitální program.

Poznámka: Pokud je k dispozici více variant pro volbu jazyka zvuku, vyberte některou z nich.
 Pro trvalou změnu jazyka zvuku použijte menu Jazyk v menu Instalace.

Tip: Tato funkce je rovněž přístupná pomocí tlačítka **OPTION** na dálkovém ovládacím tlačítku.

TV menu	
TV nastavenie	Zvuk
Asistent nastavenie
Obnovení standard...	Mono/Stereo
Obraz	Surround režim
Zvuk	Hlasitost sluchátek
	AVL
	Delta hlasitost
	Automat. prostor....
Info	

Zvuk I/II

Umožňuje výběr **Zvuk I** nebo **Zvuk II**, a to pro každý kanál, pokud je vysílán duální zvuk.

Mono/Stereo

Umožňuje výběr zvuku **Mono** nebo **Stereo**, a to pro každý kanál, pokud je k dispozici stereofonní vysílání.

Surround režim

Tato položka slouží k volbě režimů pro prostorovější reprodukci zvuku v závislosti na signálu vysílání nebo signálu z externího zařízení.

Hlasitost do sluchátek

Slouží k nastavení hlasitosti zvuku ve sluchátkách.

AVL (Automatické nastavení hlasitosti)

Automaticky reguluje zvukové rozdíly mezi kanály a programy a zajišťuje tak vyrovnanou hlasitost. Také omezuje dynamiku zvuku.

Delta hlasitost

Umožňuje upravit veškeré rozdíly zvuku mezi televizními kanály a externími zdroji.

Automat. prostorový zvuk

Je-li tato funkce **Zapnuta**, umožňuje automatické přepnutí televizoru do nejlepšího režimu surround vysílaného vysílačem.

TV menu	Funkce
TV nastavení	Titulky
Funkce	Jazyk digitálních t...
Instalace	Automatické vyp...
Konec	Rodičovský zámek
	Zadat/Změňte kód
	Časový spínač

Info	

Menu Funkce umožňuje ovládat nastavení zvláštních TV funkcí, vlastností a externích zařízení.

1. Na dálkovém ovládaní stiskněte tlačítko **MENU/BROWSE**.
▷ Objeví se hlavní menu.
2. Zvolte položku **TV menu** a stiskněte pravé kurzorové tlačítko.
▷ TV menu se přesune doleva.
3. Zvolte položku **Funkce** a stiskněte pravé kurzorové tlačítko.
▷ Menu Funkce se přesune do levého panelu.
4. Kurzorovým tlačítkem nahoru a dolů zvolte položku menu Funkce.
5. Pomocí pravého kurzorového tlačítka otevřete položku menu Funkce.
6. Upravte nastavení pomocí kurzorových tlačítek.
7. Stisknutím levého kurzorového tlačítka se vrátíte do menu Funkce.

Titulky

Pomocí této volby zobrazíte titulky teletextu a DVB-T ze zvoleného televizního kanálu. Je možné je zobrazit trvale, nebo pouze v případě, že je vypnut zvuk. Stránku titulků teletextu je u analogových kanálů nutné uložit pro každý televizní kanál.

1. Zapněte teletext a z rejstříku zvolte příslušnou stránku titulků.
2. Vypněte teletext.
3. Zvolte následující položky:
 - **Titulky zapnuto** – zobrazení titulků ve zvolených televizních kanálech.
 - **Zapn. při aktiv. ztišení** – pokud chcete, aby se titulky automaticky zobrazovaly po stisknutí tlačítka **OK** na dálkovém ovládaní.

Tip: Tato funkce je rovněž přístupná pomocí tlačítka **OPTION** na dálkovém ovládaní.

Jazyk digitálních titulků (pouze u digitálních TV kanálů)

Umožňuje (dočasně) zvolit preferovaný jazyk titulků ze seznamu vysílaných jazyků dostupných pro aktuální program.

Poznámka: Pro trvalou změnu jazyka titulků použijte menu Jazyk v menu Instalace.

- o Kurzorovým tlačítkem nahoru a dolů dočasně potlačte trvalou volbu jazyka a potvrďte akci stisknutím tlačítka **OK**.

Tip: Tato funkce je rovněž přístupná pomocí tlačítka **OPTION** na dálkovém ovládaní.

TV menu	Funkce
TV nastavení
Funkce	Automatické vyp...
Instalace	Rodičovský zámek
Konec	Zadat/Změňte kód
	Časový spínač
	Common interface
	Demo
Info	

Důležité: Pokud jste zapomněli svůj kód, postupujte podle následujících pokynů

1. Zvolte položku **Změňte kód** a stiskněte pravé kurzorové tlačítko.
2. Zadejte hlavní přepisovací kód 8-8-8-8.
3. Zadejte nový osobní čtyřmístný číselný kód.
4. Potvrďte nově zadaný kód.
 - Předchozí kód se vymaže a uloží se nový kód.

Automatické vypnutí

Tato funkce slouží k nastavení doby, po jejímž uplynutí se televizor automaticky přepne do pohotovostního režimu.

1. Zvolte položku **Automatické vypnutí**.
2. Stiskněte pravé kurzorové tlačítko.
3. Pomocí kurzorového tlačítka nahoru a dolů zvolte hodnotu.
 - Seznam obsahuje hodnoty od 0 do 180 minut. Je-li zvolena možnost 0, automatické vypnutí je deaktivováno.

Poznámka: Vždy je možné vypnout televizor dříve nebo vybrat jiný čas nastavení.

Rodičovský zámek

Televizní kanály a externí zdroje lze zablokovat pomocí čtyřmístného číselného kódu a zabránit tak dětem ve sledování některých programů.

1. Zvolte položku **Rodičovský zámek**.
2. Stisknutím pravého kurzorového tlačítka otevřete menu Rodičovský zámek.
3. Zadejte svůj čtyřmístný číselný kód.

Poznámka: Při každém otevření nabídky Rodičovský zámek musíte kód zadat znovu.

4. Zvolte jednu z položek menu Rodičovský zámek a stiskněte pravé kurzorové tlačítko:
 - **Zámek** – zablokování všech kanálů i externích zdrojů.
 - **Osobní zámek** – zablokování určitého programu, nebo zablokování všech kanálů od určité doby.
 - o Zvolte:
 - **Zamknout po** pro zablokování všech programů od určitého času.
 - o Stiskněte pravé kurzorové tlačítko (2x).
 - o Zvolte možnost **Zapnuto** a nastavte zámek.
 - o Stiskněte levého kurzorové tlačítko.
 - o Zvolte **Čas** a stiskněte pravé kurzorové tlačítko
 - o Pomocí kurzorového tlačítka nahoru a dolů a pravého kurzorového tlačítka zadejte požadovaný čas.
 - **Zámek předvolby** pro zablokování určitého TV kanálu nebo externího zdroje.
 - Zadání aktivujte/deaktivuje stiskem tlačítka **OK**.
 - **Rodičovský zámek** umožňuje nastavit věkovou skupinu pro digitální program, pokud je program vybaven rodičovským zámkem podle věkové skupiny. Věkové skupiny se nastavují podle země zvolené během počáteční instalace.
 - o Stisknutím pravého kurzorového tlačítka zvolte věkovou skupinu.
 - Zvolte **Odemknout** a vypněte všechny zámky, které jste nastavili.

TV menu	Funkce
TV nastavení
Funkce	Automatické vyp...
Instalace	Rodičovský zámek
Konec	Zadat/Změňte kód
	Časový spínač
	Common interface
	Demo
Info	

Zadat kód/Změňte kód

Tato volba umožňuje nastavit či změnit osobní čtyřmístný číselný přístupový kód, jenž je využíván různými funkcemi zámku televizoru.

- o Zvolte možnost **Zadat** nebo **Změňte kód**.
 - ▷ Pokud ještě neexistuje žádný kód PIN, je položka nastavena na **Zadat kód**. Postupujte podle instrukcí na obrazovce.
 - ▷ Pokud byl již dříve zadán kód PIN, je položka nastavena na **Změňte kód**. Postupujte podle instrukcí na obrazovce.
- o Zadejte kód pomocí číselných tlačítek. Platným kódem může být libovolná číselná kombinace od 0000 do 9999.
 - ▷ Znovu se zobrazí menu Funkce a hlášení potvrzující vytvoření či změnu kódu PIN.

Časový spínač

Slouží k automatickému zapnutí zvoleného čísla kanálu ve stanovený čas, je-li televizor v pohotovostním režimu.

1. Zvolte možnost **Časový spínač**.
2. Stisknutím pravého kurzorového tlačítka otevřete menu Časový spínač.
3. Zvolte položku **Časovač** a stiskněte pravé kurzorové tlačítko.
4. Zvolte položku **Zapnuto**.
5. Zvolte položku **Kanál** a poté televizní kanál, na který chcete televizor ve zvolený čas a den přepnout.
6. Zvolte **Den** a poté den v týdnu nebo zvolte možnost **Denně**.
7. Zvolte **Čas** a pomocí číselných tlačítek či kurzorového tlačítka nahoru a dolů zadejte čas.
8. Zadání aktivujte stiskem tlačítka **OK**.
9. Stisknutím levého kurzorového tlačítka se vraťte do menu Funkce, nebo stisknutím tlačítka **MENU/BROWSE** menu vypněte.

Poznámka: Od nyní dále se váš televizor každý týden automaticky přepne na zvolený program ve zvolený den a ve zvolený čas a to dokud bude funkce timer ve stavu zapnuto.

TV menu	Funkce
TV nastavení
Funkce	Automatické vyp...
Instalace	Rodičovský zámek
Konec	Zadat/Změňte kód
	Časový spínač
	Common interface
	Demo
Info	

Common interface

Poznámka: Tato funkce je dostupná jen v některých zemích.

Tato volba nabízí přístup k aplikacím společného rozhraní, které jsou definovány poskytovatelem služeb modulu Common Interface (CI).

Modul Common Interface (CI) může obsahovat jednu nebo více aplikací, které slouží pro komunikaci s poskytovatelem služeb CI a poskytují uživateli další funkce.

Poznámka: Tato položka menu a aplikace modulu Common Interface lze vybrat pouze tehdy, je-li k dispozici ověřená karta Common Interface a jsou-li uvedeny relace uživatelského rozhraní karty Common Interface. Poskytovatel služeb CI odpovídá za zprávy a texty na obrazovce. V případě selhání nebo nestandardního chování se obraťte na poskytovatele služeb CI.

Viz Použití slotu Common Interface, str. 48.

TV menu	Funkce	Demo
	Titulky	Pixel Plus
	Jazyk digitálních t...	ClearLCD
	Automatické vyp...	Asistenta nastavení
	Rodičovský zámek	Active control
	Zadat/Změňte kód	
	Časový spínač	
	Common interface	
	Demo	
Info		

Demo

Tato volba nabízí uživateli možnost seznámit se s funkcemi, které jsou součástí televizoru.

1. Zvolte položku **Demo**.
2. Stiskněte pravé kurzorové tlačítko.
3. Zvolte požadované demo.
4. Stisknutím tlačítka **OK** demo spustíte.
 - Zvolené demo se přehraje jednou.
5. Stisknutím červeného tlačítka zastavíte demo a vrátíte se do menu Demo.
6. Stisknutím červeného tlačítka ukončíte menu Demo.

Tip: V této části vyhledejte informace, pouze pokud chcete změnit instalační nastavení.

Televizor	TV menu
	TV kanály
	Průvodce programem
Multimédia	

Menu Instalace

V tomto menu lze upravit nastavení související s instalací TV kanálů, jazyka a země a s počáteční instalací televizoru.

1. Na dálkovém ovládní stisknete tlačítko **MENU/BROWSE**.
▷ Objeví se hlavní menu.
2. Zvolte položku **TV menu** a stisknete pravé kurzorové tlačítko.
▷ TV menu se přesune doleva.
3. Zvolte položku **Instalace** a stisknete pravé kurzorové tlačítko.
▷ Menu Instalace se přesune do levého panelu.
4. Kurzorovým tlačítkem nahoru a dolů zvolte položku menu Instalace.
5. Pomocí pravého kurzorového tlačítka otevřete vybranou položku menu Instalace.
6. Upravte nastavení pomocí kurzorových tlačítek.
7. Zadání aktivujte stisknutím tlačítka **OK**.
8. Stisknutím levého kurzorového tlačítka se vraťte do menu Instalace nebo stisknutím tlačítka **MENU/BROWSE** vypněte menu.

TV menu	Instalace
TV nastavení	Jazyky
Funkce	Země
Instalace	Časová zóna
Konec	Kanály
	Předvolby
	Připojení

Info	

Volba předvoleb jazyka

V tomto menu můžete nastavit svůj preferovaný jazyk menu, zvuku a titulků.

Jazyk menu

Umožňuje zvolit jazyk menu ze seznamu dostupných jazyků.

Preferovaný jazyk zvuku (pouze u digitálních TV kanálů)

Slouží k nastavení preferovaného jazyka zvuku, pokud se vysílá ve více jazycích.

Preferovaný jazyk titulků (pouze u digitálních TV kanálů)

Slouží k nastavení preferovaného jazyka titulků, pokud se vysílá ve více jazycích.

Zhoršený sluch (pouze u digitálních TV kanálů)

Slouží k výběru jazyka zvuku pro osoby se zhoršeným sluchem nebo jazyka titulků.

Je-li funkce **Zapnuta**, bude reprodukována verze Zhoršený sluch pro preferovaný jazyk zvuku nebo titulků, pokud je dostupný.

Je-li funkce **Vypnuta**, bude funkční normální chování jazyka zvuku a titulků.

TV menu	
Instalace	Jazyk
Jazyky	Menu jazyk
Země	Preferovaný jazyk...
Časová zóna	Preferovaný jazyk t...
Kanály	Zhoršený sluch
Předvolby	
Připojení	
Dekodér	
.....	
Info	

TV menu	Instalace
TV nastavení	Jazyky
Funkce	Země
Instalace	Časová zóna
Konec	Kanály
	Předvolby
	Připojení

Info	

Volba země

Tato volba umožňuje zvolit zemi, ve které se právě nacházíte.

Poznámky:

- Jestliže zvolíte nesprávnou zemi, nebude číslování kanálů odpovídat standardu používanému ve vaší zemi.
- Pokud televizor pro zvolenou zemi nepodporuje signál DVB-T, nebudou přístupné položky menu související s digitálním vysíláním.

Volba časové zóny (pouze u digitálních TV kanálů)

Je k dispozici jen v některých zemích a závisí na zvolené zemi.

Zde můžete zvolit místní časovou zónu tak, aby byl na displeji zobrazen správný čas.

Uložení televizních kanálů a rozhlasových stanic

TV menu	Instalace	Kanály
Jazyk	Automatické nast...	
Země	Aktualizace instal...	
Časová zóna	Digitální: test příjmu	
Kanály	Analog: manuální	
Předvolby	Přeskupit	
Připojení		
Dekodér		
.....		
Info		

Po správném nastavení jazyka a země můžete nyní vyhledat a uložit televizní kanály.

- o Zvolte možnost **Kanály** v menu Instalace TV.

Automatické nastavení

Televizor prohledá celý rozsah frekvence podle zvolené země.

- ▷ Automaticky se vyhledají a uloží všechny dostupné digitální a analogové televizní kanály a digitální rozhlasové stanice. Tento proces trvá několik minut.
- ▷ Po dokončení vyhledávání bude v menu uveden počet nalezených digitálních a analogových kanálů.

TV menu	
Instalace	Kanály
Jazyk	Automatické nast...
Země	Aktualizace instal...
Časová zóna	Digitální: test příjmu
Kanály	Analog: manuální
Předvolby	Přeskupit
Připojení	
Dekodér	
.....	
Info	

Aktualizace instalace (pouze u digitálních TV kanálů)

Zde máte možnost automaticky vyladit aktualizaci všech dostupných digitálních kanálů, aniž by došlo ke změně pořadí stávajících kanálů. Název kanálu se například nezmění.

Poznámky:

- nebudou znovu nainstalovány odinstalované kanály;
- budou odebrány digitální kanály, které se již nepoužívají;
- nové nalezené kanály nebudou přidány do žádného seznamu oblíbených položek;
- nebudou přečíslovány již nainstalované kanály;
- aktualizace instalace probíhá automaticky, když je televizor v pohotovostním režimu.

Digitální: Test příjmu (pouze u digitálních TV kanálů)

Tato volba umožňuje prohlédnout si kvalitu a sílu příjmu signálu u digitálního příjmu. Díky tomu můžete nalézt pozici antény pro nejlepší příjem.

- o Zvolte položku **Digitální: test příjmu** a stiskněte pravé kurzorové tlačítko.
 - ▷ Získáte informace o aktuální frekvenci kanálu, názvu sítě a kvalitě a síle signálu.
 - ▷ Je-li kvalita a síla signálu nízká, zkuste přemístit anténu.

Tip: Chcete-li však dosáhnout optimálních výsledků, doporučujeme obrátit se na odborníka zaměřeného na instalaci antén. Můžete také přímo vstoupit do frekvence digitálních kanálů, které chcete testovat.

TV menu	
Instalace	Kanály
Jazyk	Automatické nast...
Země	Aktualizace instal...
Časová zóna	Digitální: test příjmu
Kanály	Analog: manuální
Ruční instalace sítě	Přeskupit
Předvolby	
Připojení	
.....	
Info	

Analogový: Manuální instalace

Zde máte možnost ručně nainstalovat (tj. naladit jeden kanál po druhém) analogové kanály. Během ruční instalace nebudou nalezeny ani uloženy žádné kanály DVB-T (digitální).

1. Zvolte položku **Analog: Manuální instalace** a stiskněte pravé kurzorové tlačítko.
2. Zvolte položku **System**.
3. Vyberte zemi nebo region, ve kterém se právě nacházíte.
4. Zvolte položku **Vyhledat** a stiskněte pravé kurzorové tlačítko.

Tip: Pokud znáte frekvenci stanice, zadejte 3 číslice frekvence pomocí číselných tlačítek 0 až 9 (například 049).

5. Pokračujte stisknutím zeleného nebo červeného tlačítka.
6. Stisknutím levého kurzorového tlačítka uložíte nalezený kanál nebo vyhledejte další kanál.
7. Zvolte položku **Jemné ladění** a stiskněte pravé kurzorové tlačítko.
Jemné ladění je užitečné v případě, že se mírně posunula frekvence, nebo dochází k rušení jinou frekvencí.
V případě špatného příjmu nalezeného kanálu dolaďte frekvenci pomocí levého a pravého kurzorového tlačítka.
8. Zvolte možnost **Uložit tento kanál**, pokud chcete frekvenci uložit pod aktuálním číslem kanálu.
Stiskněte pravé kurzorové tlačítko a potvrďte volbu tlačítkem **OK**.
Zvolte možnost **Uložit jako novou předvolbu**, pokud chcete frekvenci uložit pod novým číslem kanálu.
Stiskněte pravé kurzorové tlačítko a potvrďte volbu tlačítkem **OK**.
9. Pomocí menu Přeskupit přejmenujte nebo přesuňte kanály.

Poznámka: Na frekvenci s vysílaným signálem DVB se bude snažit tuner dekodovat analogový televizní kanál a z tohoto důvodu se nezobrazí video.

TV menu	
Instalace	Kanály
Jazyk	Automatické nast...
Země	Aktualizace instal...
Časová zóna	Digitální: test příjmu
Kanály	Analog: manuální
Předvolby	Přeskupit
Připojení	
Dekodér	
.....	
Info	

TV menu	
Kanály	Přeskupit
Automatické nast...	0
Aktualizace instal...	1
Digitální: test příjmu	2
Analog manuální	3
Přeskupit	4
	5
	6
	7
Info	

Přeskupit
0
1
2
3
4
5
6
7

<input checked="" type="radio"/> Přejme- novat	<input type="radio"/> Odinsta- lovat	<input type="radio"/> Přes. nahoru	<input type="radio"/> Přesuň dolů
---	---	---------------------------------------	--------------------------------------

Tato volba umožňuje přejmenovat, přesunout a odinstalovat či znovu nainstalovat uložené kanály.

- o Stiskněte příslušná barevná tlačítka a postupujte podle pokynů na obrazovce.

Přesun progr.

Umožňuje změnit pořadí uložených televizních kanálů.

1. Vyberte kanál, jehož pořadí chcete změnit.
2. Stiskem žlutého tlačítka se pořadí posune o jednu pozici nahoru v seznamu.
3. Stiskem modrého tlačítka se pořadí posune o jednu pozici dolů v seznamu.
4. Opakujte pro přesunutí dalších TV kanálů.

Přejmenovat

Slouží ke změně názvu uloženého v paměti nebo k přiřazení názvu ke kanálu nebo externímu zdroji, k nimž dosud žádný název nebyl zadán.

1. Vyberte kanál, který chcete přejmenovat.
2. Stiskněte červené tlačítko na dálkovém ovládní.
3. Pomocí kurzorového tlačítka nahoru nebo dolů vyberte znaky. Pravým kurzorovým tlačítkem vyberte následující pozici.
4. Po dokončení stiskněte zelené tlačítko nebo tlačítko **OK**.

Poznámky:

- Stisknutím žlutého tlačítka vymažete všechny znaky. Kurzor se znovu přemístí na počáteční pozici.
- Stisknutím modrého tlačítka vymažete znak, na němž je umístěn kurzor. Pomocí kurzorového tlačítka nahoru nebo dolů zadejte nový znak.
- Číslům kanálu 0 až 999 lze přiřadit názvy.
- Mezera, čísla a další speciální znaky se nacházejí mezi Z a A.

5. Vyberte jiné číslo kanálu a opakujte kroky 2 až 5.

Odinstalovat - Přeinstalovat

Slouží k odinstalování uloženého kanálu nebo externího zařízení, takže je již nebude možné naladit. Rovněž slouží k nainstalování dříve odinstalovaného kanálu.

1. Vyberte kanál, který chcete odinstalovat.
2. Stiskem zeleného tlačítka odinstalujete vybraný kanál.
 - Odinstalovaný kanál je v seznamu označen ikonou před názvem.
3. Dalším stiskem zeleného tlačítka znovu nainstalujete odinstalovaný kanál.

Poznámka: Během aktualizace instalace se nepřeinstalují odinstalované kanály.

TV menu	
Instalace	Předvolby
.....	Umístění
Časová zóna	Teletext 2.5
Kanály	OSD
Předvolby	Název programu
Připojení	
Dekodér	
Tovární nastavení	
Aktualizácia softvéru	
Info	

Toto menu obsahuje položky, které umožňují nastavit nebo upravit různé speciální funkce televizoru. Obvykle jsou využívány jen příležitostně.

Volba umístění

Zde můžete zvolit umístění svého televizoru. Pokud vyberete možnost **Obchod**, výsledkem budou pevná nastavení obrazu a zvuku.

Umístění **Doma** vám poskytne úplnou svobodu při změnách všech předem definovaných nastavení obrazu a zvuku.

Volba Teletext 2.5

Některé vysílací společnosti nabízejí možnost zobrazování většího počtu barev, jiných barev pozadí a hezčích obrázků na teletextových stránkách.

- Volbou možnosti **Teletext 2.5 Zapnuto** využijete tuto funkci.
- Volbou možnosti **Teletext 2.5 Vypnuto** zobrazíte neutrálnější verzi rozvržení teletextu.
 - ▷ Tato volba bude platit pro všechny kanály, které vysílají Teletext 2.5.

Poznámka: Přepnutí zobrazování teletextu na formát 2.5 může trvat několik sekund.

Volba OSD (Zobrazení na obrazovce)

Tato volba umožňuje zvolit zobrazení ukazatele hlasitosti a menší či větší rozsah zobrazení informací o programu a kanálu na obrazovce.

- Volbou **Minimum** se aktivuje zobrazení omezených informací o kanálu.
- Volbou **Normální** se aktivuje zobrazení rozšířených informací o kanálu a programu. Například informace o programu, kvalitě vstupního signálu připojeného externího zařízení, formátu obrazovky a režimu zvuku, vybraného jazyka zvuku a titulků, skupinách, zbývajícím čase automatického vypnutí a další informace.

Zobrazení názvu programu

Zde lze zobrazit název programu podle dostupných přenášených informací.

- ▷ Zvolíte-li možnost **Ano**, pak se po volbě televizního programu nebo po stisknutí tlačítka **[i+]** na dálkovém ovládacím zobrazí název programu (je-li přenášen).
- ▷ Zvolíte-li možnost **Ne**, název programu se zobrazí jen po stisknutí tlačítka **[i+]**, a nikoli po volbě kanálu.

TV menu	
Instalace	Připojení
.....	EXT1
Země	EXT2
Časová zóna	EXT3
Kanály	HDMI 1
Předvolby	HDMI 2
Připojení	Strana
Dekodér	Digital Audio In
Tovární nastavení	
Aktualizace software	
Info	

Zde je možné zvolit externí zařízení připojené ke konektorům audio a video.

1. Zvolte možnost **Připojení**.
2. Stiskněte pravé kurzorové tlačítko.
3. Zvolte vstup, k němuž je externí zařízení připojeno.
 3. Zvolte vstup, k němuž je externí zařízení připojeno.
 - ▷ Vyberete-li možnost **EXT1**, **EXT2**, **EXT3**, **HDMI 1**, **HDMI 2**, **Strana** nebo **Digital Audio in**, zobrazí se seznam, který umožňuje určit typ externího zařízení připojeného k tomuto vstupu.
4. Znovu stiskněte pravé kurzorové tlačítko a otevřete seznam typů externích zařízení připojených ke zvolenému vstupu.
5. Pomocí kurzorového tlačítka nahoru a dolů zvolte požadované externí zařízení.

Digital Audio In

Pokud periferní zařízení disponuje digitálním audio výstupem, můžete pro jeho připojení k televizoru využít konektor **DIGITAL AUDIO IN**. V menu Připojení přiřadíte vstup Digital Audio In příslušnému externímu vstupu, do kterého je periferní zařízení zapojeno.

Kromě příjmu zvuku prostřednictvím vstupu Digital Audio In může televizor zajistit výstup dekódovaného zvuku ve formátu Dolby Digital do externího zesilovače nebo přijímače, a to prostřednictvím konektoru **DIGITAL AUDIO OUT**. Pokud je zesilovač či přijímač vybaven odpovídajícím konektorem Digital Audio In, můžete jej propojit jedním kabelem s konektorem **DIGITAL AUDIO OUT** na televizoru.

Viz část Připojení externích zařízení, Zesilovač domácího kina, na str. 47.

Výběr čísla kanálu dekodéru

TV menu	
Instalace	Dekodér
.....	Kanál
Kanály	Stav
Ruční instalace sítě	
Předvolby	
Připojení	
Dekodér	
Tovární nastavení	
Aktualizace software	
Info	

Tato volba umožňuje definovat jedno nebo více čísel kanálů jako čísla kanálu dekodéru pro případ, že je ke konektoru **EXT1** nebo **EXT2** připojen deskrambler (dekódovací zařízení).

1. Zvolte číslo kanálu, pod nímž jste uložili program pocházející z dekodéru nebo deskrambleru.
2. Zvolte položku **Stav**.
3. Zvolte vstup použitý pro připojení dekodéru: **Žádný**, **EXT1** nebo **EXT2**.
 - Pokud nechcete, aby bylo zvolené číslo kanálu aktivováno jako číslo kanálu dekodéru, zvolte nastavení **Žádný**.

TV menu	
Instalace	Tovární nastavení
.....	
Časová zóna	Reset
Kanály	
Předvolby	
Připojení	
Dekodér	
Tovární nastavení	
Aktualizace software	
Info	

Tato volba slouží k resetování většiny předem definovaných továrních nastavení.

1. Zvolte položku a stiskněte pravé kurzorové tlačítko.
2. Stiskem tlačítka **OK** vymažte nastavení a obnovte výchozí hodnoty.

Aktualizace softwaru televizoru

TV menu	
Instalace	Aktualizace software
.....	Info o použitém.....
Časová zóna	Místní upgrade
Kanály	Oznámení
Předvolby	
Připojení	
Dekodér	
Tovární nastavení	
Aktualizace software	
Info	

Zde je možné aktualizovat software televizoru pomocí zařízení USB.

Aktualizace pomocí zařízení USB

Před spuštěním televizoru lze proces aktualizace spustit ze zařízení USB. Paměťové zařízení musí obsahovat příslušný image aktualizace s předepsanou strukturou). Tu naleznete na stránkách www.philips.com/software.

Informace o načtení nové verze softwaru do paměťového zařízení naleznete v příloze 2 - Televizor Philips – Aktualizace softwaru pomocí přenosné paměti na str. 60.

Upozornění na automatickou aktualizaci softwaru

(pokud je dostupné)

Při zapnutí televizoru se zobrazí zpráva, že je k dispozici nový upgrade softwaru.

- Chcete-li zobrazit upozornění později, stiskněte červené tlačítko na dálkovém ovládacím.
- Přečtení zprávy potvrďte stisknutím zeleného tlačítka na dálkovém ovládacím.
 - ▷ Po potvrzení se již zpráva znovu nezobrazí. Pokud však chcete znovu zobrazit naposledy vyslané upozornění, vyberte v nabídce Aktualizace softwaru položku **Oznámení**.

Poznámka: Zpráva bude dostupná, dokud neprovedete upgrade softwaru.

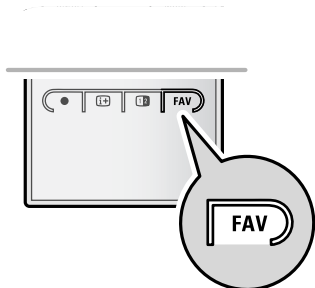

Můžete vybrat až čtyři seznamy oblíbených kanálů. Např. Každý člen vaší rodiny může mít vlastní seznam oblíbených položek. Navíc si mezi seznamy oblíbených kanálů můžete vybrat seznam pouze s digitálními TV kanály nebo seznam pouze se stanicemi rozhlasového vysílání, příp. seznam pouze s analogovými kanály.

Poznámka: po prvním stisku této klávesy po dokončení instalace se zobrazí seznam všech kanálů. V ostatních případech se zobrazí naposledy zvolený seznam kanálů.

Všechny kanály	
	EXT1
	EXT2
HDMI	
	1 Analog kanál 1
	2 Digitál kanál 1
	3 Digit kanál 2
	4 Radio kanál 1
	5 Data kanál 1
● Sezn. k výběru ●	
Stiskem OK změňte kanál. Nahoru/dolů pomocí + P -.	

Zvolení kanálu ze zobrazeného seznamu oblíbených kanálů

1. Stiskněte tlačítko **FAV** (nebo tlačítko **OK**).
 - Zobrazí se naposledy zvolený seznam kanálů.
2. Pomocí kurzorových tlačítek nahoru/dolů vyberte kanál.
3. Stiskem **OK** zobrazíte vybraný kanál.

Všechny kanály	
	Všechny
	TV kanálů
	Radio kanálů
	Analog
	Oblíbeny 1
	Oblíbeny 2
	Oblíbeny 3
	Oblíbeny 4
● Sezn. k výběru ●	
Vyberte pomocí kurzoru nahoru / dolů a pomocí OK potvrďte.	

Výběr jiného seznamu oblíbených kanálů

1. Stiskněte tlačítko **FAV**.
 - Zobrazí se naposledy zvolený seznam kanálů.
2. Stiskněte červené tlačítko, zobrazí se seznam dostupných seznamů oblíbených kanálů.
3. Pomocí kurzorových tlačítek nahoru/dolů vyberte seznam.
4. Stiskněte tlačítko **OK**.
5. Opětovným stiskem tlačítka **FAV** výběr dokončíte.

Vytvoření a úprava seznamu oblíbených kanálů

Oblíbeny 1	
<input checked="" type="checkbox"/>	EXT1
<input checked="" type="checkbox"/>	EXT2
HDMI	
	1 Analog kanál 1
<input checked="" type="checkbox"/>	2 Digitál kanál 1
	3 Digitál kanál 2
	4 Radio kanál 1
	5 Data kanál 1
● Konec ● Zpět	
Stiskněte tlačítko OK pro označení / odznačení.	

1. Stiskněte tlačítko **FAV**.
 - Zobrazí se naposledy zvolený seznam kanálů.
2. Stiskněte červené tlačítko.
 - Zobrazí se všechny dostupné seznamy oblíbených kanálů.
3. Pomocí kurzorových kláves nahoru/dolů vyberte seznam Oblíbených kanálů (1 až 4).
4. Stiskněte tlačítko **OK**.
5. Stiskem zeleného tlačítka spustíte režim editace.
 - Ve vybraném seznamu Oblíbených kanálů se zobrazí všechny kanály.
6. Pomocí kurzorových tlačítek nahoru/dolů vyberte kanál.
7. Tlačítkem **OK** označte nebo zrušte označení u zvýrazněného kanálu. Takto kanál přidáte nebo odeberete ze seznamu oblíbených kanálů.
- 8a. Opětovným stiskem zeleného tlačítka opustíte režim editace.
 - Zobrazí se upravený seznam oblíbených kanálů.
 - Opětovným stiskem tlačítka **FAV** činnost dokončíte.
 - Pomocí tlačítka **-P+** můžete procházet TV kanály zvoleného seznamu.
- 8b. Stiskem červeného tlačítka odstraníte seznam kanálů.

Poznámka: pomocí číselných tlačítek můžete nadále volit kanály, které nejsou označené jako oblíbené.

Slouží k volbě pouze televizních kanálů nebo rozhlasových stanic uložených v seznamu **Všechny kanály**

Po zobrazení či zvolení můžete seznam Všechny kanály filtrovat a zvolit pouze seznam obsahující televizní kanály, nebo pouze rozhlasové stanice.

1. Stiskněte tlačítko **FAV**.
 - Zobrazí se poslední zvolený kanál.
2. Stiskněte levé kurzorové tlačítko.
3. Zvolte seznam Všechny kanály.
 - Stiskněte pravé kurzorové tlačítko.
4. Stisknutím červeného tlačítka můžete seznam filtrovat.
5. Zvolte požadovaný seznam kanálů.
6. Opětovným stisknutím tlačítka **FAV** menu ukončíte.
 - Pomocí tlačítka **-P+** bude možné nyní procházet televizní kanály filtrovaného seznamu.

Poznámka: Po vypnutí nebo přepnutí televizoru do pohotovostního režimu nezůstane filtrovaný seznam uložen.

Funkce EPG (Electronic Programme Guide) (pouze u digitálních TV kanálů)

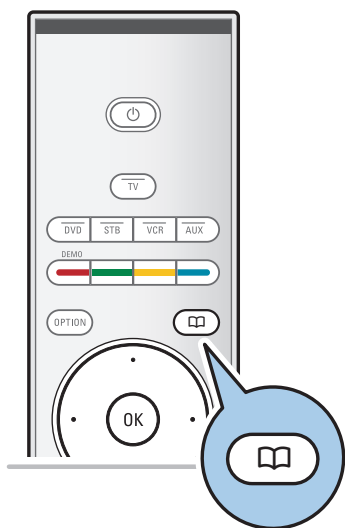

Funkce EPG (Electronic Programme Guide – Elektronický průvodce programem) zobrazuje podrobné informace o aktuálním a také o dalším programu (pokud jsou tyto informace k dispozici).

Poznámka: Tyto instrukce se mohou u jednotlivých typů elektronického průvodce programem lišit.

1. Stiskněte tlačítko .
 - Objeví se obrazovka EPG. V závislosti na daných podmínkách může načtení dat EPG chvíli trvat.
 - Po úspěšném načtení dat EPG se obrazovka EPG automaticky aktualizuje. Jestliže načtení není úspěšné, zůstane obrazovka EPG prázdná.
 - Zobrazí se informace o zvoleném programu.
- Pomocí barevných tlačítek aktivujete dostupné funkce EPG zobrazené v dolní části obrazovky.
2. Chcete-li stránku průvodce programem ukončit, znovu stiskněte tlačítko a.

Je-li k dispozici typ elektronického průvodce programem, zobrazí se seznam televizních programů:

1. Kurzorovým tlačítkem nahoru a dolů můžete zvolit požadovaný program.
 - Zobrazí se informace o zvoleném programu.

Tipy:

- Chcete-li zobrazit další informace o zvoleném programu, které nejsou aktuálně zobrazeny, stiskněte modré tlačítko na dálkovém ovládacím. Jestliže obrazovka obsahuje další informace, zobrazí se položka **Více**.
- Chcete-li zobrazení podrobných informací ukončit, znovu stiskněte modré tlačítko.

2. Stisknutím zeleného tlačítka na dálkovém ovládacím můžete sledovat nebo poslouchat zvolený aktuálně vysílaný program.
3. Chcete-li průvodce programem ukončit, znovu stiskněte tlačítko .



Prohlížeč multimédií umožňuje zobrazit obrázky nebo přehrávat zvukové soubory uložené v zařízení USB. Aplikace Prohlížeč multimédií se vyvolává z hlavního menu.

- Je možné reprodukovat následující formáty:
snímky: JPEG
zvuk: MP3, MP3 Pro, LPCM
video: MPEG I, MPEG2
- Podporována jsou pouze paměťová zařízení zformátovaná systémem FAT/DOS.
- Společnost Philips neručí za kompatibilitu používaného zařízení USB.

Zobrazení obsahu zařízení USB

Tip: Pokud zařízení USB nelze zapojit do konektoru USB na boční straně televizoru, použijte pro připojení zařízení USB k portu USB prodlužovací kabel USB. Další informace získáte od vašeho prodejce.

Připojení zařízení USB

Poznámka: Zařízení USB nejsou součástí dodávky tohoto televizoru.

V případě, že se jedná o paměťovou kartu USB nebo o digitální fotoaparát, použijte k připojení některý z konektorů USB umístěných na boční straně televizoru. Viz část Připojení externích zařízení, Přehled postranního panelu, na str. 40.
Po vložení zařízení USB se automaticky zobrazí menu Prohlížeč multimédií. Viz další informace.

Vyjmutí zařízení USB

1. Stiskněte tlačítko **MENU/BROWSE** na dálkovém ovládání a vypněte hlavní menu.
2. Vyjměte zařízení USB.

Televizor	TV menu
	TV kanály
	Průvodce programem
Multimédia	

USBDevice 1	Obráz
Hudba	London 2005
Obráz	The Beatles
Filmy	Xmas2004.alb
	arnold.jpg

USBDevice 1	
Obráz	London 2005
London2005	pic001.jpg
The Beatles	pic002.jpg
Xmas2004.alb	pic003.jpg
arnold.jpg	pic004.jpg

USBDevice 1/Obráz/London2005	
London2005	pic001.jpg
pic001.jpg	
pic002.jpg	
pic003.jpg	
pic004.jpg	

USBDevice 1/Obráz/London2005	
London2005	pic001.jpg
pic001.jpg	
pic002.jpg	
pic003.jpg	
pic004.jpg	

Stisknutím tlačítka OK spustíte přehrávání.

Prohlížeč multimédií

1. Připojte zařízení USB.
2. Pomocí kurzorového tlačítka nahoru nebo dolů zvolte v menu Multimédia položku Zařízení USB.
 - ▷ Prohlížeč multimédií umožňuje procházet obsah uložený ve vloženém zařízení USB.
 - ▷ Objeví se dvoupanelový prohlížeč. Levý panel zobrazuje typ obsahu (hudba, obrázky, filmy).
 - ▷ Pravý panel zobrazuje to, co je k dispozici pro zvolený typ obsahu.
3. Stisknutím pravého kurzorového tlačítka otevřete obsah.
4. Pomocí kurzorového tlačítka nahoru nebo dolů vyberte obsah.
5. Stisknutím pravého kurzorového tlačítka otevřete obsah.
6. Kurzorovým tlačítkem nahoru nebo dolů zvolte soubor nebo adresář.

Poznámka: Stisknutím zeleného tlačítka během prohlížení zobrazíte všechny obrazové soubory v aktuálním adresáři jako miniatury. Dalším stisknutím zeleného tlačítka zobrazíte obrazové soubory jako seznam.

7. Pokud je zvolen **soubor**, stisknutím tlačítka **OK** zobrazte obrazový soubor; nebo přehrajte zvukový soubor. Jestliže je zvolen **adresář**, **album** nebo **playlist**, stisknutím pravého kurzorového tlačítka otevřete obsah, nebo stisknutím tlačítka **OK** spustíte prezentaci či opakované přehrávání souborů.
8. Stisknutím levého kurzorového tlačítka ponecháte přehrávání hudby spuštěné a vrátíte se do menu Multimédia.
9. Stisknutím jednoho z barevných tlačítek na dálkovém ovládacím provedte odpovídající funkci popsanou v dolní části obrazovky.
10. Chcete-li zastavit přehrávání obsahu, stiskněte tlačítko ■ na dálkovém ovládacím.

Tip: V případě potřeby lze barevná tlačítka znovu vyvolat pomocí modrého tlačítka.

Poznámky:

- Televizor podporuje prezentace s hudbou na pozadí. Viz Příloha 3 - Televizor Philips – Formát prezentace s hudbou na pozadí na str. 56.
- Přehrávání pokračuje, i když přechodně přepnete do obrazovky prohlížeče. Po spuštění přehrávání jiného zdroje, nebo po dosažení konce prezentace se zastaví přehrávání zvuku.
- Další technické poznámky lze nalézt v příloze 4 - Televizor Philips - Problémy s digitálními fotoaparáty a zařízeními USB na str. 58.

Mohou se objevit následující ikony:

	složka		vlastní sestavený playlist/album
	obrázky		video
	hudba		

Funkční tlačítka v dolní části obrazovky

Detaily	zobrazení popisu vybraného souboru nebo adresáře.
Přechody	vyberte, chcete-li během prezentace použít přechod.
Trvání snímku	volba doby, po kterou bude obrázek zobrazen při prezentaci (slideshow).
Otočit	otočení obrázku.
Opakovat	opakované přehrávání hudebního souboru.
Náhodně	zamíchání hudebních kolekcí v náhodném pořadí.
Zoom	změna měřítka obrazu (x1, x2, x4) pomocí kurzorových tlačítek nahoru nebo dolů. Dále lze posunovat vybraný zvětšený výřez po obrazovce pomocí kurzorových tlačítek.
Celá/malá obrazovka	přepínání mezi celou a malou obrazovkou.

Poznámka: Před otočením nebo změnou měřítka obrazu nejprve ukončete prohlížení stiskem tlačítka **OK** nebo modrého tlačítka.

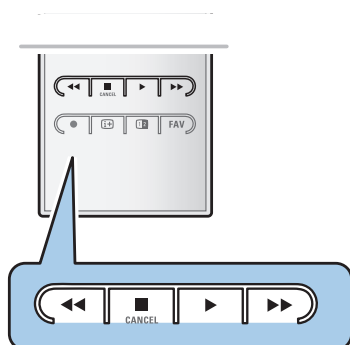

Multimediální funkční tlačítka na dálkovém ovládní

- ◀◀ rychlý posun obrazu zpět
- zastavení přehrávání obsahu
- ▶ - přehrání jednoho souboru, spuštění prezentace (slide show), přehrání složky nebo jiné kolekce
- přerušování přehrávaného obsahu
- ▶▶ rychlý posun obsahu vpřed



Poznámka: teletext nebude dostupný přes zařízení spojené HDMI konektorem.

Většina televizních kanálů vysílá informace prostřednictvím teletextu. Tento televizor má kapacitu paměti 1 200 stránek, do které ukládá většinu stránek a podstránek, aby se zkrátila čekací doba. Po každé změně programu dojde k obnovení obsahu této paměti.

- o Stisknutím tlačítka  zapnete teletext.
 - Na obrazovce se objeví hlavní stránka s rejstříkem.

Výběr teletextové stránky

- o Zadejte číslo požadované stránky buď pomocí číselných tlačítek nebo pomocí tlačítka **-P+**.
- o Volby v dolní části obrazovky vyberete pomocí barevných tlačítek.

Naposledy zvolené teletextové stránky

- o Stiskněte tlačítko **P+P-**.

Zvolte vysílání teletextu T.O.P.





- o Stiskněte tlačítko .
 - Zobrazí se přehled dostupných teletextových témat T.O.P.
- o Stisknutím kurzorového tlačítka nahoru nebo dolů či pravého nebo levého kurzorového tlačítka zvolte požadované téma a stiskněte tlačítko **OK**.

Poznámka: Teletext T.O.P. není vysílán všemi televizními kanály.

Výběr podstránek

Pokud zvolená teletextová stránka obsahuje více podstránek, objeví se na obrazovce seznam dostupných podstránek. Stisknutím levého nebo pravého kurzorového tlačítka zvolte další nebo předchozí podstránku.

Obraz/Teletext

1. Stiskněte tlačítko .
2. Po stisknutí tlačítka  se v pravé části obrazovky zobrazí teletext.
3. Stisknutím tlačítka  se vrátíte k plnému teletextovému obrazu.
4. Stisknutím tlačítka  se vrátíte k obrazu přes celou obrazovku.



Hypertext

Pomocí hypertextu můžete rychle přejít na jinou stránku nebo vyhledávat určitá slova na aktuální stránce.

1. Stisknutím tlačítka **OK** zvýrazněte první slovo nebo číslo na stránce.
2. Stisknutím kurzorového tlačítka nahoru nebo dolů či pravého nebo levého kurzorového tlačítka zvolte libovolné slovo nebo číslo, které chcete hledat.
3. Volbu potvrďte stisknutím tlačítka **OK**. Spustí se vyhledávání.
 - V dolní části obrazovky se zobrazí zpráva informující o průběhu vyhledávání nebo o tom, že zadané slovo či stránku nelze nalézt.
4. Chcete-li hypertext ukončit, posunujte se kurzorovým tlačítkem nahoru.

Zvětšení teletextové stránky

- Opakovaným stisknutím tlačítka **OPTION** na dálkovém ovládání zobrazíte horní polovinu stránky, dolní polovinu stránky a opět se vrátíte do normálního zobrazení stránky.

Menu Teletext

Menu Teletext nabízí různé funkce, které umožňují ovládání teletextu.

1. Zapněte teletext a stisknutím tlačítka **MENU/BROWSE** aktivujte menu.
2. Šípkami nahoru/dolů vybírejte položky menu.
3. Aktivujte šípkou vpravo nebo tlačítkem **OK**.
4. Stiskem menu opusťte nabídku teletextu.

Odkrýt

Tato funkce zobrazí a potlačí skryté informace na stránce, jako jsou například řešení hádanek nebo kvízů.

Opakování podstránek (je-li k dispozici)

Automaticky opakuje zobrazování podstránek.

- Pro aktivaci nebo opětovnou deaktivaci stiskněte tlačítko **OK**.

Jazyk

Pokud znaky zobrazované na obrazovce neodpovídají znakům používaným vysílací společností, pak zde můžete změnit jazykovou skupinu.

- Zvolte možnost **Skup. I** nebo **Skup. II** pomocí tlačítka **OK**.

Menu teletextu	
Odkrýt	Vyp.
Opakování podstránek	Vyp.
Jazyk	Skup. II



Digitální text (pouze pro Velkou Británii)

Některé digitální kanály nabízejí speciální textové služby (například BBCi).

1. Stisknutím tlačítka  zapnete digitální text.

Poznámka: Pouze pro Velkou Británii: Interaktivní vysílání se zobrazuje pouze v případě, že programy přenášejí interaktivní služby.

2. Chcete-li používat digitální text, postupujte podle instrukcí uvedených na obrazovce.
3. V závislosti na službě můžete být požádáni o použití kurzorových tlačítek, tlačítka **OK**, barevných tlačítek, tlačítka teletextu a případně číselných tlačítek.
4. Po dokončení sledování teletextu vyberte odlišný kanál pomocí tlačítek **-P+**, nebo se podle pokynů na obrazovce vraťte k obrazu.
5. Stisknutím tlačítka **■ CANCEL** můžete interaktivní služby zrušit.

Textové informace

Některé digitální kanály nabízejí také informace o vysílaném programu. V takovém případě se v dolní části obrazovky pravděpodobně na několik sekund zobrazí zpráva. Postupujte podle instrukcí na obrazovce a pomocí kurzorových tlačítek procházejte dalšími stránkami.

Poznámka: Pokud jsou Titulky v menu Funkce nastaveny na hodnotu Zapnuto, nebude digitální text k dispozici.













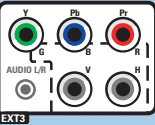

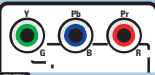
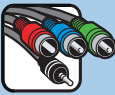
Tip: Použijte vstupy, jimiž je vybaveno vaše zařízení, protože poskytují nejlepší obrazový nebo zvukový výkon - viz následující informace.

Poznámka: Tento televizor se dodává se všemi typy konektorů, s výjimkou konektoru DVI. Některá zařízení však mohou být tímto typem konektoru vybavena. V takovém případě bude třeba použít adaptér z DVI na HDMI nebo kabel z HDMI do DVI a samostatné audio kabely. Všechno toto příslušenství lze zakoupit u místního prodejce.

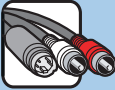
Varování: Dbejte na to, abyste nejdříve zapojili výstupní konektor DVI. Potom teprve připojte zařízení do vstupu HDMI na televizoru.

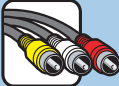
Nejlepší obrazový výkon



	Kabel s konektorem	Požadováno audio připojení
 HDMI	HDMI (High-Definition Multimedia Interface) 	Ne
	Komponentní video (480p/576p/720p/480i/576i/1080i)  Digital. audio	Ano  AUDIO L / R
	Komponentní video (480p/576p/720p/480i/576i/1080i)  Analog. audio	Ano  AUDIO L / R
 EUROCONNECTOR	Scart 	Ne
 S-VIDEO	S-Video 	Ano 
 VIDEO	Video 	Ano 
 75 Ω	RF/Koaxiální kabel 	Ne

Poznámky:

- Kabely barvou často odpovídají barvám konektorů. Připojte tedy červený kabel k červenému konektoru, bílý k bílému....
- Pro zobrazení obrazových zdrojů, například digitálního vysílání z datového terminálu (Set-Top Box), je nutné připojit komponentní video (YPbPr) v rozlišení 1080i, 720p, 576i, 576p, 480i nebo 480p.
- Počítač vybavený konektorem VGA, viz str. 46.

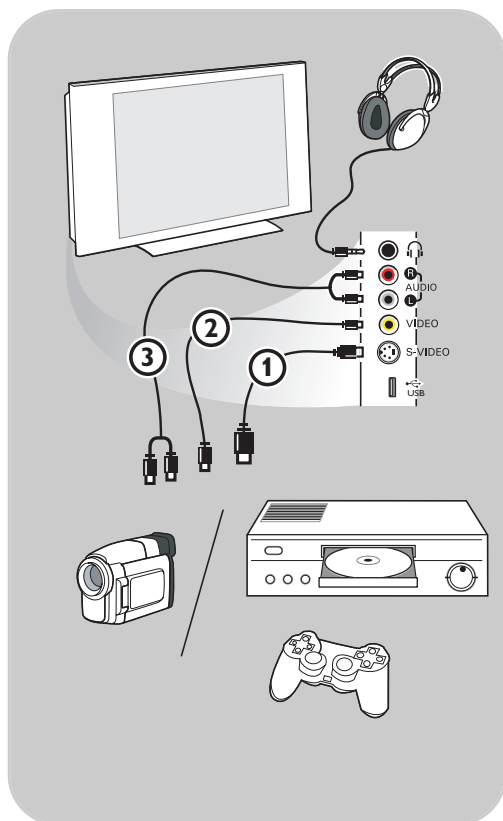

Fotoaparát, videokamera, videohry

1. Připojte fotoaparát, videokameru nebo herní konzoli podle obrázku.
2. Připojte je ke konektorům **VIDEO** ② a **AUDIO L** ③, jde-li o monofonní zařízení. Stereofonní zařízení připojte také ke konektoru **AUDIO R** ③.

Kvality S-VHS u videokamery S-VHS dosáhnete připojením kabelů S-VHS pomocí vstupu **S-VIDEO** ① a **AUDIO** vstupů ③.

Varování: nepřipojujte současně kabel ① a ②. Mohlo by totiž dojít ke zkresení obrazu.

Sluchátka

1. Podle uvedeného obrázku zapojte konektor sluchátek do zdířky .
2. Impedance sluchátek se musí pohybovat v rozmezí 8 až 4 000 ohmů. Zdířka pro sluchátka má průměr 3,5 mm. V menu Zvuk zvolte položku Hlasitost do sluchátek a nastavte hlasitost sluchátek.

Tip: Stisknutím tlačítka  na dálkovém ovládní vypnete interní reproduktory televizoru.

USB

Viz část Prohlížeč multimédií na str. 33.

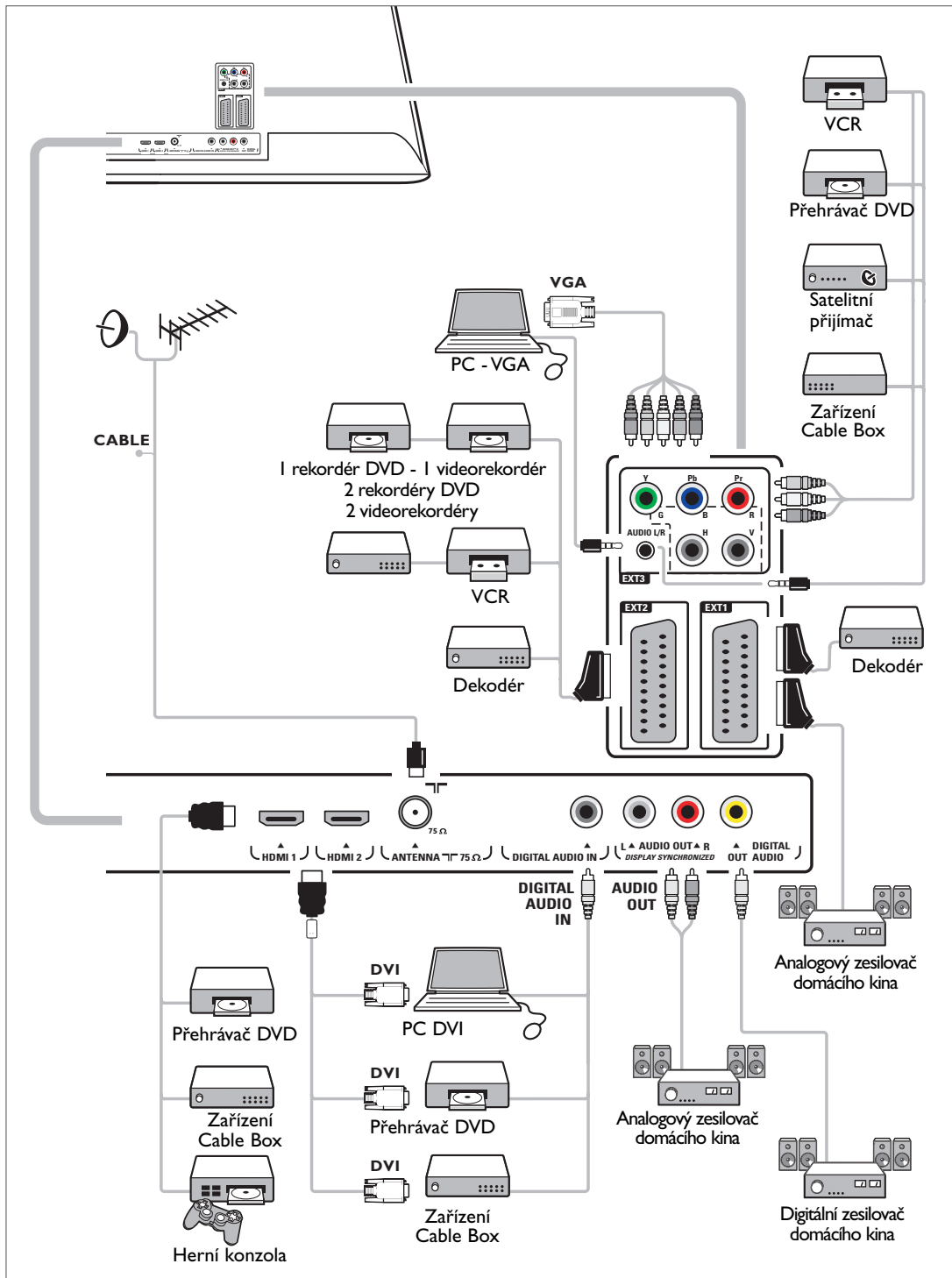

Varování: Rekordér neumísťte príliš blízko k televizní obrazovce, protože některé rekordéry mohou být citlivé na signály v okolí obrazovky. Dodržujte minimální vzdálenost 0,5 m od obrazovky.

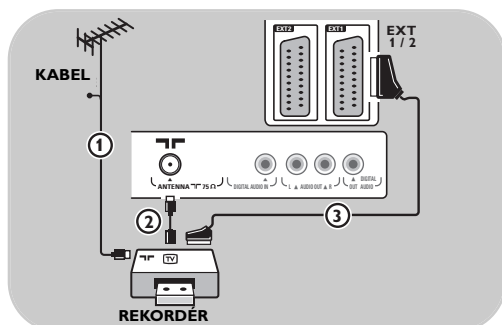

Pomocí kabelu Scart

1. Podle uvedeného obrázku připojte anténní kabely ① a ②.
2. Připojte kabel Scart ③ podle obrázku.
3. Zvolte zdroj, k němuž byl videorekordér připojen v menu Instalace, Výběr zapojení, na str. 29 .

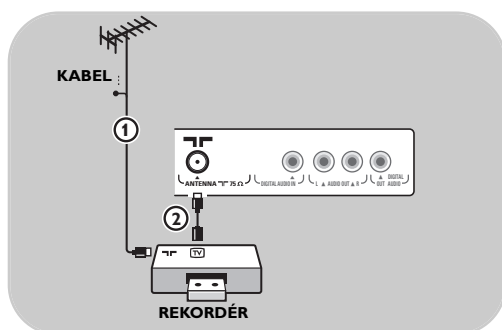

Pouze pomocí anténního kabelu

1. Podle uvedeného obrázku připojte anténní kabely ① a ②.
2. Naladte testovací signál rekordéru a přiřaďte mu programové číslo 0.
Viz část Analogový: Ruční instalace, str. 26.
Informace naleznete rovněž v příručce dodané spolu s rekordérem.

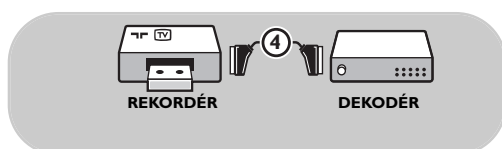

Připojení dekodéru a videorekordéru

Připojte kabel Scart ④ k dekodéru ke speciálnímu konektoru Scart na videorekordéru.

Informace naleznete rovněž v příručce dodané spolu s rekordérem.

Tip: Dekodér můžete pomocí kabelu Scart zapojit také přímo do konektoru **EXT1** nebo **EXT2**.

Poznámka: Signály ze zařízení připojeného ke vstupu **YPbPr**.

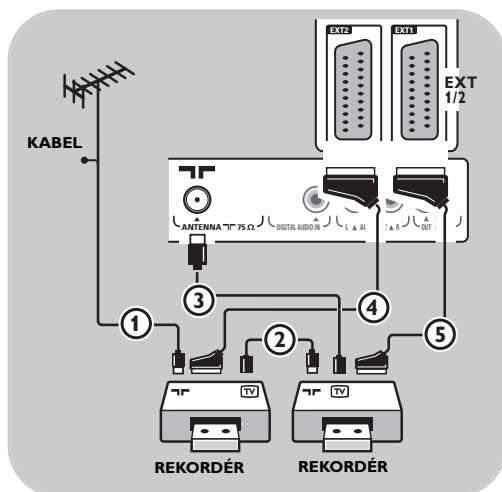

Pomocí kabelů Scart

1. Podle uvedeného obrázku připojte anténní kabely ① a ②.
2. Připojte videorekordér anebo DVD rekordér ke konektorům **EXT1** a ② pomocí kabelů Scart ④ a ⑤.
3. Zvolte zařízení, které jste připojili v menu Instalace, Výběr zapojení, na str. 29 a propojte jej se vstupem **EXT1** nebo 2.

Pouze pomocí anténních kabelů

1. Podle uvedeného obrázku připojte anténní kabely ①, ② a ③.
2. Naladte testovací signál rekordéru a přiřaďte mu programové číslo 0. Viz část Analogový: Ruční instalace, str. 26.
Informace naleznete rovněž v příručce dodané spolu s rekordérem.

Připojení satelitního přijímače

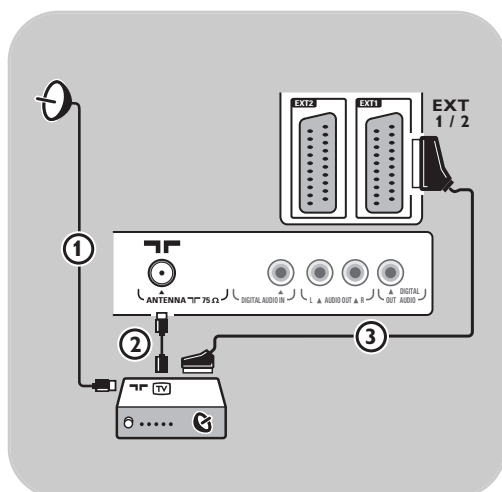

Pomocí kabelu Scart

1. Podle uvedeného obrázku připojte anténní kabely ① a 2.
2. Připojte satelitní přijímač ke konektoru **EXT1** nebo 2 pomocí kabelu Scart ③.
3. Zvolte zařízení, které jste připojili v menu Instalace, Výběr zapojení, na str. 29 a propojte jej se vstupem **EXT1** nebo 2.

Pomocí konektorů komponentního videa

Viz Připojení přehrávače DVD, satelitního přijímače nebo zařízení Cable Box, na str. 45.

Tip: V případě potřeby lze pomocí kurzorových tlačítek nastavit pozici obrazu do středu obrazovky.

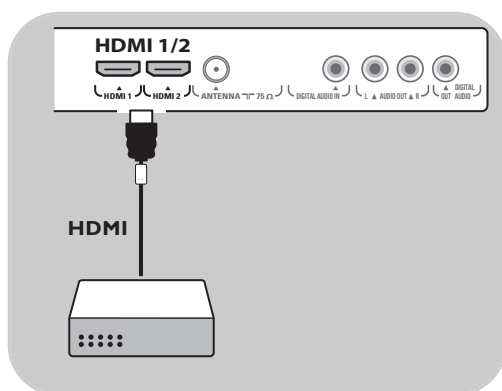

Pomocí konektoru HDMI

HDMI je nový standard pro připojení digitálního obrazu a zvuku.

1. Připojte zařízení pomocí konektoru HDMI.
2. Zvolte zařízení, které jste připojili v menu Instalace, Výběr zapojení, na str. 29 a propojte jej se vstupem **HDMI 1** nebo **2**.

Poznámka: V případě jakýchkoli problémů naleznete informace v příloze 5 - Problémy s připojeným externím zařízením vybaveným konektorem HDMI na str. 59.

Připojení přehrávače DVD nebo zařízení Cable Box

Tip: V případě potřeby lze pomocí kurzorových tlačítek nastavit pozici obrazu do středu obrazovky.

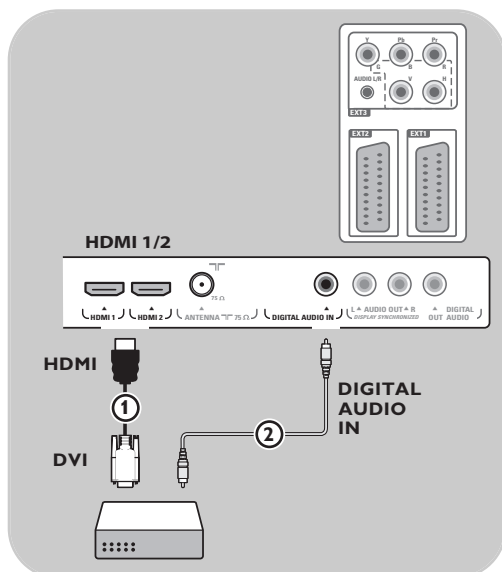

Pomocí konektoru DVI

Poznámka: Ke konektoru **HDMI** lze připojit pouze DVD přehrávač s digitálním zvukem.

1. Připojte kabel z DVI na HDMI k jednomu z konektorů HDMI na TV ①.
2. Připojte audio kabel ② ke vstupu **DIGITAL AUDIO IN** na televizoru.
3. Vyberte připojené zařízení v nabídce Instalace, Výběr zapojení na str. 29 a propojte jej se vstupem **HDMI 1** nebo **2**.
4. Zvolte také možnost **Digital audio in** ve stejném menu Připojení.

Tip: V případě potřeby lze pomocí kurzorových tlačítek nastavit pozici obrazu do středu obrazovky.

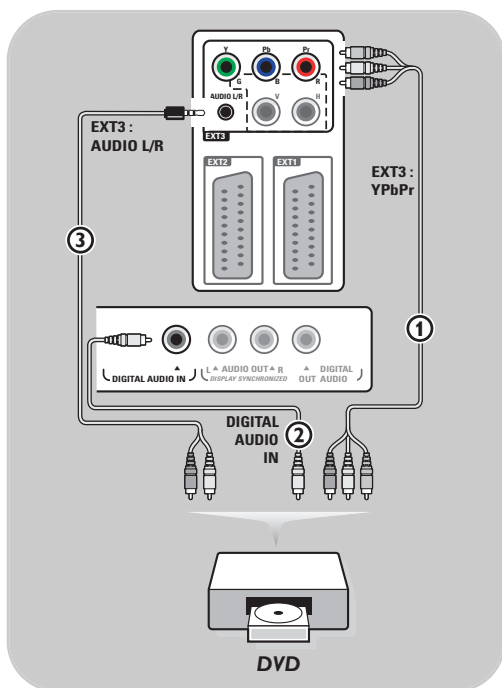

Pomocí konektorů komponentního videa

1. Připojte tři samostatné kabely komponentního videa ① do konektorů YPbPr na přehrávači DVD a do konektorů **Y, Pb a Pr** vstupu **EXT3** na televizoru.
2. Připojte audio kabel ② ke konektoru digital out externího zařízení a ke konektoru **DIGITAL AUDIO IN** na televizoru.
3. Vyberte připojené zařízení v nabídce Instalace, Výběr zapojení na str. 29. Ve stejné nabídce Připojení vyberte také položku **Digital audio In** a propojte ji se vstupem **EXT3**.
4. Jedná-li se o přehrávač DVD s analogovým zvukem, připojte audiokabel ke konektorům audio **L** a **R** na přehrávači DVD a ke konektoru **L/R AUDIO** vstupu **EXT3** ③.
5. Jedná-li se o zařízení Cable Box nebo satelitní přijímač, pak také připojte kabel kabelové TV či kabel satelitní antény ④ a anténní kabel ⑤.

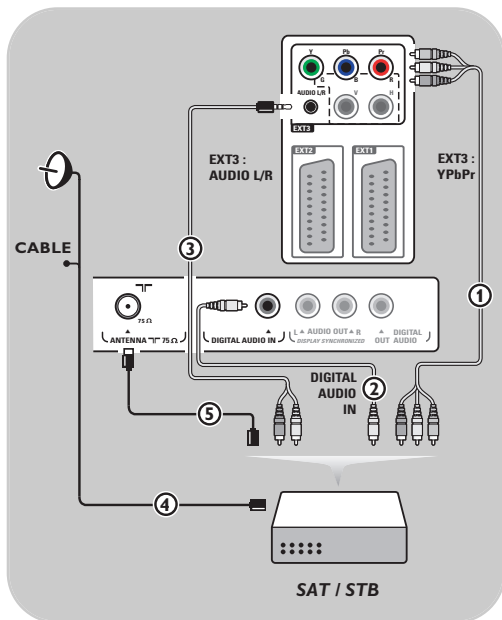

Poznámky:

- Kabely jsou často barevně označeny. Připojte tedy červený kabel k červenému konektoru, bílý k bílému atd.
- Označení konektorů komponentního videa může být u různých přehrávačů DVD různé. Přestože se zkratky mohou lišit, písmena B a R vždy označují barevné složky (B-blue, R-red) a Y označuje signál jasu. Označení jednotlivých konektorů a detaily zapojení naleznete v příručce k přehrávači DVD.
- Pro dosažení nejlepšího zážitku ze sledování doporučujeme zapnout zařízení na nejvyšší možné podporované režimy zobrazení.

Varování: V případě posouvání obrazu, nesprávných barev, zcela chybějících barev, žádného obrazu, případně kombinace některých z těchto jevů zkontrolujte správné zapojení a ověřte, zda jsou rozlišení a standard signálu připojeného zařízení nastaveny správně. Viz příručka zařízení.

Poznámky:

- Ke konektoru **HDMI** lze připojit pouze počítač s digitálním zvukem.
- Pokud počítač nemá digitální výstup zvuku, připojte počítač přes **VGA** konektor nebo přes **HDMI 2** a **AUDIO** výstyo **L/R** televizoru.
- Než připojíte počítač k televizoru, zvolte v nastavení monitoru počítače obnovovací frekvenci 60 Hz.
- Podporované režimy počítačového monitoru:

VGA 640 x 480
 SVGA 800 x 600
 XGA 1024 x 768

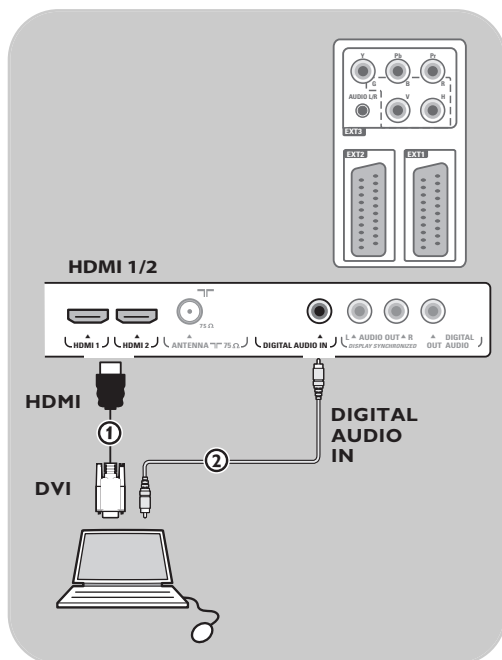
**Počítač vybavený konektorem DVI:**

1. Připojte kabel z DVI na HDMI k jednomu z konektorů **HDMI** na TV ①.
2. Připojte audio kabel ② ke vstupu **DIGITAL AUDIO IN** na televizoru.
3. Vyberte připojené zařízení v nabídce Instalace, Výběr zapojení na straně 29 a propojte jej se vstupem **HDMI I** nebo **2**.
4. Zvolte také možnost **Digital audio In** ve stejném menu Připojení.

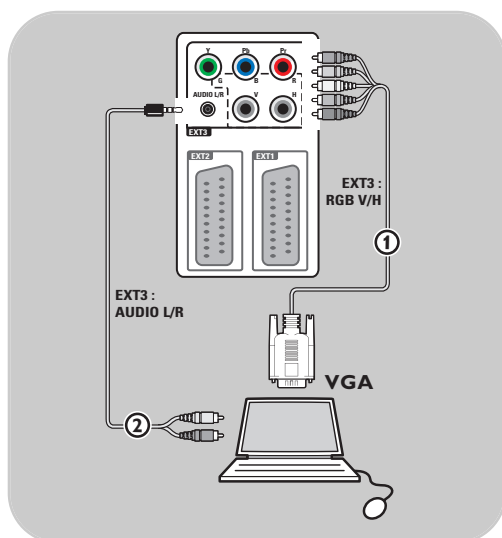
**Počítač vybavený konektorem VGA:**

1. Připojte kabel z VGA na RGB V/H ① k jednomu z konektorů **RGB V/H** na TV.
2. Připojte audio kabel ② ke vstupu **AUDIO L** (levé) a **R** (pravé) na televizoru.
3. Vyberte připojené zařízení v nabídce Instalace, Výběr zapojení na straně 29.

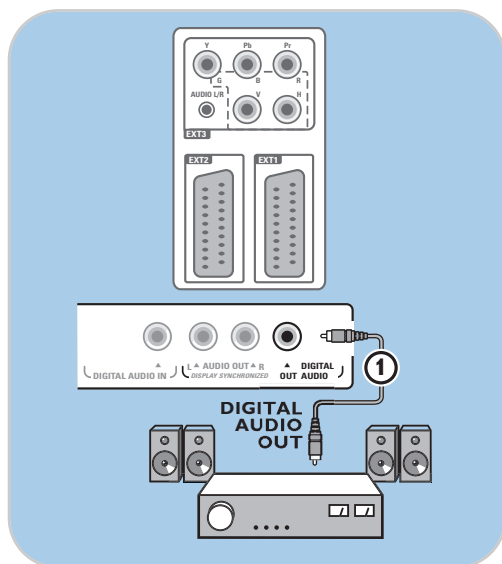

Digitální zesilovač domácího kina

- Připojte digitální zesilovač domácího kina ke konektoru **DIGITAL AUDIO OUT** ① ve spodní části televizoru.

Tip: Chcete-li se vyhnout viditelnému zpoždění mezi obrazem a zvukem, použijte pro připojení zesilovače domácího kina tento konektor **DIGITAL AUDIO OUT**.

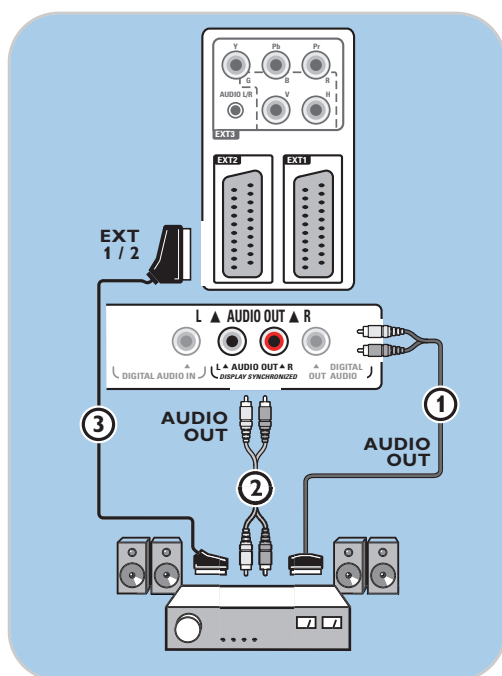

Analogový zesilovač domácího kina

- Podle typu konektorů kabelů a konektoru vstupu dostupného na zesilovači domácího kina připojte přijímač ke konektorům **AUDIO OUT L a R** ③ nebo **EXT 1** či **2** ② ve spodní části televizoru.

Varování: Před vložením modulu do slotu Common Interface vždy vypněte televizor.

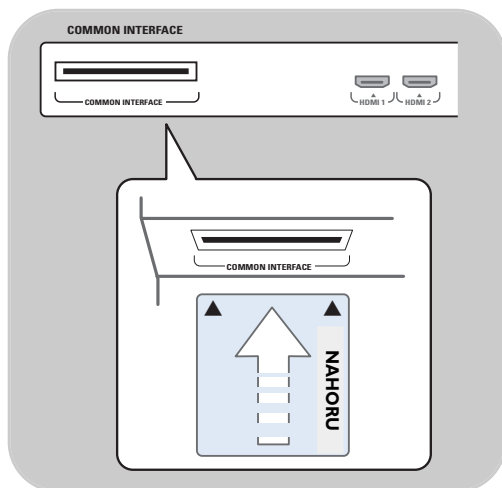

Pro příjem kódovaných signálů DTV budete potřebovat modul CA (Conditional Access) a kartu Smart Card, kterou vám dodá poskytovatel služeb. Modul CA může umožnit odběr dalších služeb, například Pay TV.

Další informace o těchto modulech získáte od poskytovatele služeb Common Interface. Přestože typy modulů CA se mohou lišit podle výrobce, každý z nich podporuje určitý typ systému kódování. Televizor podporuje spolupráci modulů CA se standardem DVB-T.

Upozornění: Karta Smart Card je platná pouze pro jediný vysílaný kanál.

Moduly CA a karty Smart Card nejsou součástí dodávky ani volitelným příslušenstvím společnosti Philips.

Poskytovatel služeb CA odpovídá za zprávy a texty na obrazovce. V případě selhání nebo nestandardního chování se obraťte na poskytovatele služeb CI.

Vložení modulu CA

- Vložte požadovaný modul CA (Conditional Access) do slotu Common Interface až nadoraz. Aktivace modulu CA a načtení informací služby může trvat několik minut.

Varování: Jestliže je modul CA vložen nesprávně, může dojít k poškození televizoru.

Po vložení ponechejte kartu zasunutou ve slotu. Nevyjímejte ji ze slotu, pokud o to nejste požádáni. Karta musí být například vložena do slotu v případě, že chce poskytovatel vysílání CI načíst nové informace na kartu Smart Card. Po vyjmutí modulu CA již televizor nebude schopen dešifrovat kódované digitální kanály DVB-T.

Přístup k aplikacím slotu Common Interface: viz TV menu, Úprava nastavení v menu Funkce, Common Interface, str. 22.



Než bude možné obsluhovat připojené externí zařízení, je třeba je zvolit v menu Instalace, Výběr zapojení na str. 29.

1. Stiskněte tlačítko **MENU/BROWSE**.
2. Zvolte možnost **TV** a stiskněte pravé kurzorové tlačítko.
3. Zvolte možnost **Instalace**.
4. Stiskněte pravé kurzorové tlačítko.
5. Zvolte možnost **Připojení**.
6. Stiskněte pravé kurzorové tlačítko.
7. Zvolte vstup, k němuž je externí zařízení připojeno.
8. Znovu stiskněte pravé kurzorové tlačítko a otevřete seznam typů externích zařízení připojených ke zvolenému vstupu.
9. Pomocí kurzorového tlačítka nahoru nebo dolů zvolte požadované externí zařízení.

Nahrávání na rekordéru

Poznámka: Chcete-li nahrávat digitální programy na analogový rekordér, je třeba zapnout televizor a naladit požadovaný digitální program.

Nahrání televizního programu

TV program můžete nahrávat pomocí tuneru rekordéru, aniž by to ovlivnilo sledování televizoru.

1. Na rekordéru vyberte číslo kanálu.
 2. Nastavte rekordér na nahrávání.
- Další informace naleznete v příručce k rekordéru.

Poznámka: Při nahrávání analogových programů není nahrávání rušeno přepínáním čísel kanálů na televizoru.



Pomocí dálkového ovladače vašeho televizoru můžete ovládat většinu audio a video přístrojů naší produktové řady. Po stisku tlačítka režimu (**DVD, STB, VCR, AUX**) – podle toho, které zařízení chcete dálkovým ovládáním ovládat – stiskněte některé z tlačítek.

Viz Použití dálkového ovládání na str. 5 – 6.

	přepnutí do pohotovostního režimu
	nahrávání,
	přetáčení zpět (VCR, CD);
	prohledávání zpět (DVD)
	zastavení,
	přehrávání, pauza
	přetáčení vpřed (VCR, CD);
	prohledávání vpřed (DVD)
	zobrazení informací
MENU/BROWSE	zapnutí a vypnutí menu
- P +	výběr kapitoly, kanálu, stopy
0 až 9	zadáání čísel,
kurzorové tlačítko nahoru a dolů	výběr následujícího/ předchozího disku (CD)
pravé a levé kurzorové tlačítko	výběr předchozí nebo následující stopy (CD)
P+P	výběr názvu a kapitoly disku DVD;
	rejstřík (AUX)
	výběr jazyka titulků (DVD)

Normální režim: Pokud nebude do 30 vteřin provedena žádná akce, vrátí se dálkový ovladač do režimu TV.

Expertní režim: V expertním režimu zůstane álkové ovládání ve vybraném režimu i po uplynutí 30 sekundového intervalu.

Vyberte mezi režimy Normal a Expert

1. Pomocí **TV** klávesy zvolte TV režim.
2. Podržte na 4 vteřiny tlačítka **OK** a .
 - Je-li tlačítko po dobu jedné vteřiny zapnuté, vybere se Expertní režim a dálkové ovládání zůstane ve vybraném režimu.
3. Vyberte požadovaný režim (**DVD, STB, VCR, AUX**).
4. Chcete-li se vrátit zpět do režimu TV, vyberte **TV** a opakujte kroky 1 až 3.

Příznak	Možná příčina a náprava
Nezobrazuje se žádný obraz	<ul style="list-style-type: none"> ○ Zkontrolujte, zda jsou dodané kabely připojeny správně. (Anténní kabel k televizoru, druhý anténní kabel k rekordéru, napájecí kabely ..) ○ Zkontrolujte, zda jste zvolili správný zdroj. ○ Zkontrolujte, zda je vypnut rodičovský zámek.
Nekvalitní obraz	<ul style="list-style-type: none"> ○ V menu Ruční instalace ověřte, zda jste zvolili správný televizní systém. ○ Zkontrolujte, zda je televizní nebo domácí anténa v dostatečné vzdálenosti od reproduktorů, neuzemněného audiozařízení, zářivkového osvětlení apod. ○ Vysoké kopce nebo budovy mohou způsobovat zdvojení obrazu, tzv. duchy. Někdy se může obraz vylepšit změnou polohy antény. ○ Je teletext nečitelný nebo máte špatný příjem teletextu? Zkontrolujte, zda jste zadali správnou frekvenci, nebo frekvenci daného kanálu jemně doladíte. Pokud nepomůže jemné doladění, upravte nasměrování antény. Viz část Analogový: Ruční instalace, str. 26.
Nekvalitní barvy	<ul style="list-style-type: none"> ○ V menu Instalace zvolte možnost Tovární nastavení. ○ Zkontrolujte propojení mezi externím zařízením a televizorem.
Není slyšet žádný zvuk	<ul style="list-style-type: none"> ○ Zkontrolujte, zda není hlasitost nastavena na minimum. ○ Zkontrolujte, zda nebyl zvuk vypnut pomocí tlačítka . ○ Zkontrolujte zapojení mezi externím zařízením a televizorem.
Nejsou k dispozici digitální kanály	<ul style="list-style-type: none"> ○ Obratě se na svého prodejce se žádostí o informace o dostupnosti signálu digitálního obrazového pozemního vysílání ve vaší zemi.
Dálkové ovládání nefunguje	<ul style="list-style-type: none"> ○ Zkontrolujte, zda je dálkové ovládání správně nastaveno pro práci s používaným zařízením. ○ Zkontrolujte, zda nejsou vybité baterie. Vyměňte baterie. Můžete stále použít tlačítka na straně televizoru. ○ Na dálkovém ovládání zvolte režim TV. ○ Pokud kontrolka klávesy po stisku klávesy bliká vyšší frekvencí a s nižší intenzitou, než je obvyklé, a televizor nereaguje na stisk klávesy, vyjměte z dálkového ovladače baterie a vložte je zpět.
Dálkové ovládání připojeného zařízení nefunguje správně	<ul style="list-style-type: none"> ○ Infračervené signály obrazovky mohou ovlivňovat citlivost příjmu jiných externích zařízení. Řešení: Vyměňte baterie dálkového ovládání nebo jiného externího zařízení.
Nezobrazují se žádné fotografie, nebo je reprodukce hudby nekvalitní.	<ul style="list-style-type: none"> ○ Zkontrolujte, zda zdroj odpovídá podporovanému formátu.
Obraz VGA není stabilní nebo synchronizovaný.	<ul style="list-style-type: none"> ○ Zkontrolujte, zda jste v počítači zvolili správný režim VGA. Viz Připojení počítače, str. 46. ○ Zkontrolujte spojení mezi počítačem a televizorem.
Pro problém s obrazem či zvukem se nepodařilo nalézt žádné řešení	<ul style="list-style-type: none"> ○ Jednou vypněte a znovu zapněte televizor. Nikdy se sami nepokoušejte opravit vadný televizor. Obratě se na prodejce nebo opraváře televizorů.
Bliká červená kontrolka LED	<ul style="list-style-type: none"> ○ Na 10 sekund odpojte síťový kabel a znovu jej připojte.

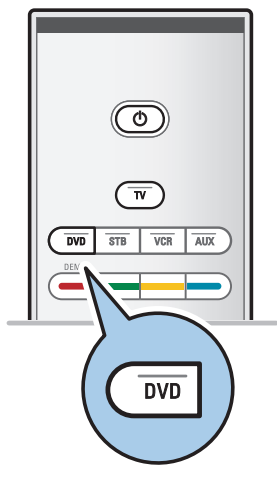

Dálkový ovladač je schopen ovládat Philips DVD nebo DVD/R.

1. Stiskněte klávesu režimu **DVD** na 4 sekundy, dokud se trvale nerozsvítí LED kontrolka.
2. Pomocí číselných kláves zadejte kód 500 odpovídající přehrávači Philips DVD.
Pomocí číselných kláves zadejte kód 542 odpovídající rekordéru Philips DVD.
 - ▷ Všechny režimové LED budou 3 sekundy blikat, čímž potvrzují zadání správného kódu.
Pokud vložíte nesprávný kód, budou všechny režimové LED 2 sekundy svítit. Proveďte znovu Krok 2.
 - ▷ Dálkový ovladač je v režimu DVD nebo DVD/R.

Zrušení zvoleného režimu

- Stiskněte klávesu režimu **DVD** na 4 sekundy.
 - ▷ Dálkový ovladač přejde zpět do režimu pro ovládání televizoru.

Úvod

Společnost Philips nabízí možnost aktualizace softwaru televizoru prostřednictvím přenosné paměti. Aktualizací softwaru můžete zdokonalit funkčnost televizoru.

Rozsah zlepšení závisí na tom, jaký software obsahuje televizor před aktualizací a na jakou verzi jej budete aktualizovat.

Aktualizaci softwaru můžete provést vlastními silami. Mějte na paměti, že obsah tohoto dokumentu je určen technicky zdatným uživatelům se znalostmi softwaru.

Příprava přenosného paměťového média na aktualizaci softwaru

Tato procedura bude vyžadovat:

- Osobní počítač s přístupem k Internetu.
- Archivační program, který podporuje formát ZIP (například WinZip pro Windows nebo Stuffit pro Mac OS).
- Nejlépe prázdnou paměť USB.

Poznámka: Podporována jsou pouze paměťová média s formátem FAT/DOS.

Nový software můžete získat u svého prodejce nebo na internetových stránkách www.philips.com/support:

1. Ve webovém prohlížeči v počítači otevřete stránku **www.philips.com/support**.
2. Postupujte podle pokynů a vyhledejte informace a software týkajícího se vašeho televizoru.
3. Vyberte nejnovější aktualizací soubor a stáhněte jej do počítače.
4. Rozbalte soubor ZIP a zkopírujte soubor „autorun.upg“ do kořenového adresáře přenosného paměťového média USB.

Poznámka: Používejte pouze softwarové aktualizace nacházející se na stránkách www.philips.com/support.

TV menu	
Instalace	Aktualizace softwaru
.....	Info o použitém.....
Časová zóna	Místní upgrade
Kanály	Oznámení
Předvolby	
Připojení	
Dekodér	
Tovární nastavení	
Aktualizace softwaru	
Info	

Ověření verze softwaru televizoru

Než spustíte aktualizaci softwaru, doporučujeme ověřit, jaká je aktuálně používaná verze softwaru televizoru.

1. Vyberte možnost **Aktualizace softwaru** v menu TV, Instalace, Aktualizace softwaru.
2. Stiskněte pravé kurzorové tlačítko.
 - Menu Aktualizace softwaru se přesune do levého panelu.
3. Vyberte možnost **Info o použitém softwaru** pro zobrazení verze a popisu stávajícího softwaru.

Automatická aktualizace softwaru

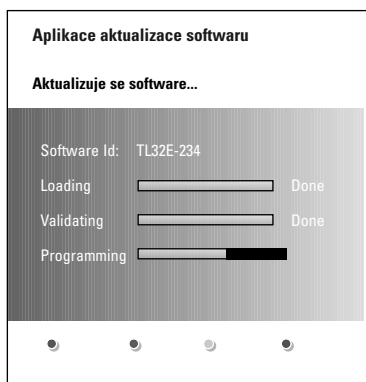

1. Vypněte televizor a vyjměte všechna paměťová média.
2. Vložte přenosné paměťové médium USB obsahující staženou aktualizaci softwaru.
3. Zapněte televizor vypínačem  na boční straně televizoru.
4. Při spuštění televizor prohledne přenosnou paměť USB, dokud nenalezne obsah s aktualizací. Televizor automaticky přejde do režimu aktualizace. Po několika vteřinách se zobrazí postup aktualizace.

Varování:

- Během aktualizace softwaru neodpojujte paměťové médium USB.
- Pokud během aktualizace vypadne napájení, neodpojujte paměťové médium USB od televizoru. Po obnovení napájení pokračuje televizor v aktualizaci.
- Pokud se pokusíte provést aktualizaci na stejnou nebo nižší verzi softwaru, budete požádáni o potvrzení této akce. Přechod na starší verzi softwaru byste měli provést jedině v případě opravdové nutnosti.
- Pokud během aktualizace dojde k chybě, zkuste provést proceduru znovu nebo se obraťte na vašeho prodejce.
- Automatická aktualizace softwaru bude zahájena, pouze pokud je verze na přenosné paměti USB odlišná od verze v televizoru.

5. Pokud byla aktualizace softwaru úspěšná, vyjměte paměťové médium USB a restartujte televizor vypínačem na  na boční straně televizoru. Televizor se spustí s novým softwarem.

Poznámka: Po úspěšné aktualizaci můžete pomocí počítače z paměťového média USB software televizoru odstranit.

TV menu	
Instalace	Aktualizace software
.....	Info o použitém.....
Časová zóna	Místní upgrade
Kanály	Oznámení
Předvolby	
Připojení	
Dekodér	
Tovární nastavení	
Aktualizace software	
Info	

Ruční aktualizace softwaru

Pro ruční aktualizaci softwaru zkopírujte soubor „autorun.upg“ do adresáře s názvem „Upgrades“, který se nachází v kořenovém adresáři přenosného paměťového média USB. Soubor můžete přejmenovat libovolně, pouze dodržte koncovku .upg.

1. Vložte přenosné paměťové médium obsahující staženou aktualizaci softwaru.
2. Vyberte položku **Aktualizace softwaru** v menu Nastavení. Přejděte na položku Místní upgrade. Televizor zobrazí seznam všech kompatibilních aktualizací souborů dostupných na přenosném paměťovém médiu USB a zobrazí informace pro vybraný soubor.
3. Vyberte správný aktualizací soubor a stiskem červeného tlačítka spusťte aktualizaci. Televizor provede restart a automaticky přejde do režimu aktualizace. Po několika vteřinách se zobrazí postup aktualizace.

Varování: Pokud se pokusíte provést aktualizaci na stejnou nebo nižší verzi softwaru, budete požádáni o potvrzení této akce. Přejít na starší verzi softwaru byste měli provést jedině v případě opravdové nutnosti.

4. Pokud byla aktualizace softwaru úspěšná, vyjměte paměťové médium USB a restartujte televizor vypínačem  na boční straně televizoru. Televizor se spustí s novým softwarem.

Poznámky:

- Nejnovější verzi tohoto dokumentu lze nalézt na stránkách technické podpory společnosti Philips (www.philips.com/support). K nalezení této dokumentace a dalších souvisejících souborů použijte typové označení vašeho televizoru.
- Společnost Philips nenesе žádnou odpovědnost za jakékoli problémy, které se mohou vyskytnout v souvislosti s obsahem tohoto dokumentu. Chyby, na které společnost Philips upozorníte, budou co nejrychleji zpracovány a opravy publikovány na stránkách technické podpory společnosti Philips.

Úvod

Dokument popisuje, jak vytvořit soubor prezentace Philips se zvukem na pozadí. Mějte na paměti, že obsah tohoto dokumentu je určen technicky zdatným uživatelům se znalostmi software. Prezentaci spustíte otevřením souboru prezentace v Prohlížeči multimédií vašeho televizoru.

1. Stiskněte tlačítko **MENU/BROWSE** na dálkovém ovládacím zařízení po vložení paměťové karty nebo zařízení USB a zapnutí televizoru.
2. Přejděte do složky, ve které je na přenosném paměťovém médiu uložen soubor prezentace (.alb).
3. Vyberte soubor prezentace a stiskem tlačítka **OK** spusťte prezentaci.
4. Chcete-li zastavit prezentaci, stiskněte tlačítko **■**.

Obecná pravidla

- Prezentace bude používat prostou syntaxi ASCII XML, aby bylo možné vytvářet a editovat soubory prezentace pomocí jednoduchých nástrojů.
- Veškeré odkazy na síťový obsah musejí být založeny na globální adrese obsahu.
- Obsah na přenosném paměťovém médiu nemá globální adresu. V důsledku toho nesmí být na obsah uložený na paměťovém médiu v prezentaci odkazováno, pokud není prezentace samotná uložena také na tomto médiu.
- Aby byla zachována přenositelnost, smí prezentace uložená na paměťovém médiu odkazovat **POUZE** na obsah uložený na stejném paměťovém médiu. Odkazy na globální adresy by mohly vést k neslučitelnosti, pokud by bylo paměťové médium použito v zařízení bez síťového přístupu. Nejedná se však o zákaz, ale doporučení.
- Je vhodnější, aby URL adresy odkazující na obsah paměťového média vycházely z relativní cesty začínající adresářem, ve kterém je prezentace uložena. Tato cesta zahrnuje název zařízení nebo jednotky paměťového média.
Podporována je také absolutní cesta k obsahu.
 - relativní cesta: pictures\test1.jpg, tamper.jpg, ..\new\bird.jpg, ...
 - absolutní cesta: USB1:\pictures\foo_bar.jpg, C:\fl.jpg, \organiation.jpg, ...

Obecný formát

Níže uvedený formát a syntaxe bude použit k vytvoření souboru prezentace (prostý text ASCII) s příponou .alb (.ALB). Příklady: slshow1.alb, summer_holiday_2004.ALB, test.alb, ...
K vytvoření textového souboru by měla být použita následující syntaxe:

```
<?xml version="1,0" encoding="ISO-885h9-1" ?>
<philips-slideshow version="1.0" >
  <title>Název prezentace</title>
  <audio>adresa_url_audia</audio>
  <slide-duration>30</slide-duration>
  <slides>
    <slide>adresa_url_snímku_1</slide>
    <slide>adresa_url_snímku_2</slide>
    <slide>adresa_url_snímku_3</slide>
    <slide>adresa_url_snímku_4</slide>
    <slide>adresa_url_snímku_5</slide>
    <slide>adresa_url_snímku_6</slide>
    ...
    <slide>adresa_url_snímku_N-1</slide>
    <slide>adresa_url_snímku_N</slide>
  </slides>
</philips-slideshow>
```

Podporované značky XML

Následující tabulka popisuje syntaxi XML.

Název značky	Použití	Popis
philips-slideshow	povinné	Označení prezentace Philips včetně verze.
title	nepovinné	Název playlistu.
audio	nepovinné	Údaj audio-URL následující za touto značkou určuje hudbu přehrávanou na pozadí během prezentace snímků. Jedinými platnými odkazy jsou jednotlivé skladby nebo playlist (.m3u & .pls). Odkazy na jakékoli jiné soubory nespustí reprodukci hudby. Pokud je odkazem jedna skladba, bude vždy opakována tato skladba. Pokud je odkaz na playlist, budou se postupně přehrávat skladby z playlistu. Po jeho celém přehrávání se celá sekvence přehraje znovu.
slide-duration	nepovinné	Výchozí délka zobrazení snímku (v krocích po 0,1 vteřiny). TV aplikace nemusí tuto značku podporovat. TV aplikace může vnutit použití jednoho z předdefinovaných intervalů zobrazení.
slides	povinné	Identifikuje snímky, které se mají prezentovat.
slide	nepovinné	Určuje adresu URL jednotlivých snímků prezentace.

Poznámky:

- Nejnovější verzi tohoto dokumentu lze nalézt na stránkách technické podpory společnosti Philips (www.philips.com/support).
- Software vašeho televizoru je možné aktualizovat. V případě potíží nejprve zkontrolujte, zda je v televizoru instalován nejnovější software. Nejnovější verzi software spolu s instrukcemi naleznete na stránkách technické podpory Philips. K nalezení této dokumentace a dalších souvisejících souborů použijte typové číslo vašeho televizoru.
- Společnost Philips nese žádnou odpovědnost za jakékoli chyby v obsahu tohoto dokumentu ani za jakékoli problémy vzniklé v souvislosti s obsahem tohoto dokumentu. Chyby, na které společnost Philips upozorníte, budou co nejdříve zpracovány a opravy publikovány na stránkách technické podpory společnosti Philips.

Problémy s digitálním fotoaparátem

Pokud nepracuje spojení USB mezi digitálním fotoaparátem a televizorem, můžete zkusit vyřešit problém pomocí následujících řešení.

- Ujistěte se, že je digitální fotoaparát zapnutý a ověřte správnou konfiguraci digitálního fotoaparátu (další informace viz příručka k digitálnímu fotoaparátu).
- Některé fotoaparáty umožňují vypnout rozhraní USB. Před připojením k TV se ujistěte, že je rozhraní USB zapnuté.
- Pokud je fotoaparát vybaven pouze interní pamětí (žádná vyjímatelná paměťová karta), můžete pomocí počítače zkusit manuálně zkopírovat obsah na paměťové zařízení USB.
- Některé fotoaparáty umožňují přepínat mezi režimy PTP (Picture Transfer Protocol – protokol pro přenos snímků) nebo „PC Link“ a „USB Mass Storage“ nebo „PC Drive“ (kdy fotoaparát funguje jako vyjímatelný disk). Ujistěte se, že je fotoaparát přepnut do režimu „USB Mass Storage“ nebo „PC Drive“.
- Pokud fotoaparát podporuje různá nastavení rozhraní, vyzkoušejte je jedno po druhém, nebo se obraťte na prodejce fotoaparátu a naleznete správné nastavení.

Problémy s paměťovým zařízením USB

- Zařízení připojená k portu USB televizoru musejí být v souladu se specifikacemi „Mass Storage Class“. Pokud zařízení (digitální fotoaparát, MP3 přehrávač, přenosný pevný disk...) není v souladu se specifikacemi „Mass Storage Class“, nebude toto zařízení prohlížečem instalovaným v televizoru detekováno.
- Podporovány jsou následující specifikace Mass Storage Class:
Implementace televizoru vychází z přehledu „Universal Serial Bus Mass Storage Class Specification Overview“ (v1.2, 23. června 2003), včetně všech dokumentů zmíněných v tomto dokumentu. Dokument lze nalézt na webových stránkách věnovaných standardizaci USB (www.usb.org).
Plná podpora standardu USB Mass Storage Class Bulk-Only Transfer (bInterfaceProtocol = 50h).
Plná podpora standardu SubClass Code = 05h; specifikace SFF-8070i.
Plná podpora standardu SubClass Code = 06h; sada příkazů SCSI transparent.
- V případě paměťových zařízení USB s velkým objemem může prohlížeči v televizoru trvat přístup k požadovanému souboru delší čas.
- Používáte-li přenosný pevný disk USB: Vzhledem k velké spotřebě energie přenosných pevných disků doporučujeme použít externí napájení, aby byla zaručena správná funkce za všech okolností.

Problémy s digitálním obsahem

- Jsou podporována pouze přenosná média, formátovaná ve FAT (DOS). Chybné formátování způsobí nečitelnost obsahu. Při potížích zformátujte kartu. Přitom mějte na paměti, že formátování smaže veškerý obsah z karty (hudbu, snímky apod.).
- Maximální velikost multimediálního souboru nesmí překročit 4Gbyty.
- V názvech souborů nepoužívejte tečku „.“.
- Pokud video stream podporuje více zvukových stop, bude automaticky vybrána a přehrávána pouze první stopa. Ostatní kanály zvuku není možno zvolit.
- Externí soubory s titulky (např. DivX, srt subtitle files) nejsou podporovány.

Konektor **HDMI IN** umožňuje následující režimy zobrazení pro televizor a monitor:

HD	Standard Definition TV (SDTV)	640 x 480i 720 x 480i 720 x 576i
	Enhanced Definition TV (EDTV)	640 x 480p 720 x 480p 720 x 576p
	High Definition TV (HDTV)	1920 x 1080i 1280 x 720p
PC	VGA	640 x 480
	SVGA	800 x 600
	XGA	1024 x 768

- V případě potřeby, můžete pomocí kurzorových tlačítek nastavit pozici obrazu do středu obrazovky.
- Pokud je do televizoru z digitálního zařízení připojeného ke vstupu **HDMI** přiváděn signál PCM audio s ochranou proti kopírování, může být vzhledem k požadavkům na ochranu autorských práv odpojen výstup Digital audio output televizoru.
- Televizor podporuje systém HDCP (High-bandwidth Digital Content Protection). Tento systém zabraňuje kopírování obsahu DVD vystupujícího prostřednictvím výstupu HDMI. Zajišťuje zabezpečené digitální propojení mezi zdrojem obrazu (DVD, počítač, apod.) a televizorem. Obsah je ve zdrojovém externím zařízení zakódován, aby se zabránilo neoprávněnému kopírování.
- Správná funkce je garantována pouze se spotřebními produkty kompatibilními s rozhraním HDMI.
- U digitálních externích zařízení jiných výrobců je možnost různých výstupních standardů, které mohou způsobovat televizoru potíže se správným zobrazováním.
- V případě, že není detekován žádný signál ze zařízení HDMI, zařízení HDMI vypněte a znovu zapněte.

Pro dosažení nejlepšího zážitku ze sledování doporučujeme zapnout přehrávač DVD, zařízení Blue-Ray nebo zařízení HD Set-Top Box na nejvyšší možné podporované režimy zobrazení.

active control	16	kód PIN.....	21	titulky	19
aktualizace softwaru	30,53	kurzorová tlačítka.....	5	tlačítka audio zařízení.....	50
analogový: ruční instalace.....	26	menu Instalace.....	23	tlačítka videozařízení	50
anténa.....	4	menu Nastavení obrazu	14	tlačítka menu.....	11
asistent nastavení.....	10	menu Nastavení zvuku.....	17	tlačítka oblíbené	31
audio přijímač.....	47	menu Předvolby	28	tlačítka OK	5
automatický formát.....	16	menu Rychlý přístup	7	tlačítka option	7
automatické nastavení.....	24	menu Teletext.....	37	tlačítka pro vypnutí zvuku	5
automatické vypnutí.....	20	nahrávání televizního		tovární nastavení.....	30
avl	18	programu	49	uložení kanálů.....	24
barevná tlačítka	5	nastavení TV menu	12	umístění	28
barevný tón.....	14	navigace v jednotlivých menu	11	údržba obrazovky	2
barva.....	14	název programu	28	úprava menu Funkce.....	19
baterie.....	4, 61	odinstalování.....	27	VCR	42
bezpečnostní upozornění.....	2	odstín	14	videokamera	40
boční konektory	40	odstraňování problémů	51	volba časové zóny.....	24
časový spínač	21	osobní zabarvení.....	15	volba země	24
dálkové ovládání.....	5	ostrost.....	14	vyhledání kanálů.....	23
dekodér	29	PC.....	46	vyvážení.....	17
delta hlasitost	18	pixel plus	15	výběr připojeného zařízení....	49
demo	22	preferovaný jazyk titulků.....	23	výběr zapojení	29
digital natural motion	15	preferovaný jazyk zvuku.....	23	zadat kód.....	21
digitální teletext	38	prohlížeč multimédií	33	zapnutí televizoru	8
digitální televizor.....	8	předchozí kanál	6	zařízení usb	33
digitální: test příjmu.....	30	předvolby jazyka	24	zesilovač domácího kina.....	47
DNR	18	přehled zadního panelu	41	zhoršený sluch.....	23
DVB-T.....	9	přehrávač DVD	43	změňte kód	21
dynamický kontrast.....	17	přeinštalování.....	27	zvuk I/II	18
ekvalizér.....	19	přejmenování	27		
EPG.....	38	přeskupení seznamu			
formát obrazu	18	čísel kanálů	27		
formát prezentace.....	63	přesun progr.	27		
fotoaparát.....	47	připojení	39		
hlasitost.....	6	při prvním zapnutí	9		
hlasitost do sluchátek.....	20	recyklace.....	61		
hodiny	8	redukce MPEG	16		
hra	40,44	rekordér DVD.....	43		
hypertext.....	37	resetování na tovární			
informace na obrazovce.....	6	nastavení	30		
jas.....	14	rodičovský zámek.....	20		
jazyk digitálních titulků.....	17	rozhlasové stanice	24		
jazyk digitálního zvuku.....	19	ruční instalace.....	26		
jazyk na obrazovce.....	9	satelitní přijímač.....	43		
jemné ladění.....	26	seznam kanálů.....	11,31		
konektor DVI.....	44,46	seznam oblíbených kanálů	31		
konektor HDMI	44	slot common interface	22		
konektor SCART	42,43,47	sluchátka.....	40		
konektor usb	40	surround režim	18		
kontrast	14	teletext	36		
		teletext 2.5.....	28		
		teletextové stránky T.O.P.	36		

Recyklace

 Obal tohoto výrobku je určen k recyklaci. Informace o správné likvidaci získáte od místních úřadů.

Likvidace starého výrobku

Výrobek je navržen a vyroben z vysoce kvalitního materiálu a součástí, které je možné recyklovat a znovu použít.



Je-li výrobek označen tímto symbolem přeškrtnuté popelnice, znamená to, že se na něj vztahuje směrnice EU 2002/976/EC.

Zjistěte si informace o místním systému sběru tříděného odpadu elektrických a elektronických výrobků. Postupujte podle místních nařízení a nelikvidujte staré výrobky spolu s běžným komunálním odpadem.

Správnou likvidací starého výrobku pomůžete předejít možným negativním dopadům na životní prostředí a zdraví lidí.

Likvidace baterií

Dodané baterie neobsahují těžké kovy - rtuť ani kadmium. Informujte se prosím, jak likvidovat vybité baterie v souladu s místními předpisy.

Informace o výrobku

- Je-li televizor v pohotovostním režimu, spotřebovává energii. Spotřeba energie přispívá ke znečištění vzduchu a vody. Velmi nízká spotřeba energie v pohotovostním režimu.
- Technické údaje: viz leták k výrobku na stránkách www.philips.com/support.
- Potřebujete-li další pomoc, obraťte se na linku podpory zákazníků ve vaší zemi. Příslušná telefonní čísla a adresy naleznete v přiloženém informačním materiálu „Worldwide guarantee“.