

Register your product and get support at
www.philips.com/welcome

6201 series

Navodila

43PUT6201
55PUT6201

PHILIPS

Vsebina

1 Predstavitev televizorja	4
1.1 Pametni televizor	4
1.2 Galerija aplikacij	4
1.3 Filmi za izposojo	4
1.4 Televizor z izjemno visoko ločljivostjo	4
1.5 Pause TV in snemanje	4
1.6 Pametni telefoni in tablični računalniki	4
1.7 Ambilight	5
2 Nastavitev	6
2.1 Preberite varnostna navodila	6
2.2 TV-stojalo in namestitev na steno	6
2.3 Nasveti za namestitev	6
2.4 Napajalni kabel	6
2.5 Antenski kabel	7
3 Omrežje	8
3.1 Omrežje in internet	8
4 Priključitev naprav	12
4.1 O priključkih	12
4.2 CAM s pametno kartico – CI+	16
4.3 Sprejemnik – digitalni sprejemnik	17
4.4 Sistem za domači kino	17
4.5 Pametni telefoni in tablični računalniki	19
4.6 Predvajalnik Blu-ray	19
4.7 DVD-predvajalnik	19
4.8 Slušalke	20
4.9 Igralna konzola	20
4.10 Trdi disk USB	21
4.11 Tipkovnica USB	22
4.12 Miška USB	23
4.13 Pogon USB	23
4.14 Fotoaparati	23
4.15 Videokamera	23
4.16 Računalnik	24
5 Vklop in izklop	26
5.1 Vklop ali stanje pripravljenosti	26
5.2 Tipke na televizorju	26
5.3 Časovnik – spanje	26
5.4 Izklopni časovnik	27
6 Daljinski upravljalnik	28
6.1 Pregled tipk	28
6.2 Infrardeči senzor	29
6.3 Baterije	29
6.4 Čiščenje	29
7 Programi	30
7.1 Namestitev programov	30
7.2 Preklapljanje med programi	30
7.3 Sezname programov	30
7.4 Izbira filtra za seznam	31
7.5 Gledanje programov	31
7.6 Besedilo/teletext	33
7.7 Interaktivni televizor	34
8 TV-vodnik	36
8.1 Kaj potrebujete	36
8.2 Podatki TV-vodnika	36
8.3 Uporaba TV-vodnika	36
9 Snemanje in Pause TV	38
9.1 Snemanje	38
9.2 Funkcija Pause TV	39
10 Meni Domov	40
10.1 O meniju Domov	40
10.2 Odpri meni Domov	40
11 Pripomočki	41
12 Netflix	42
13 Viri	43
13.1 Preklop na napravo	43
13.2 Možnosti za TV vhod	43
13.3 Preglej priključke	43
13.4 Igralna konzola ali računalnik	43
14 Videoposnetki, fotografije in glasba	44
14.1 Iz povezave USB	44
14.2 Iz računalnika	44
14.3 Menijska vrstica in razvrščanje	44
14.4 Predvajanje videoposnetkov	44
14.5 Ogled fotografij	45
14.6 Predvajanje glasbe	45
15 Pametni telefoni in tablični računalniki	46
15.1 Aplikacija TV Remote	46
15.2 Miracast	46
15.3 MHL	47
15.4 Pametni televizor	47
16 Ambilight	51
16.1 Slog Ambilight	51
16.2 Izklop funkcije Ambilight	51
16.3 Nastavitve funkcije Ambilight	51
16.4 Napredne nastavitve funkcije Ambilight	51
16.5 Ambilight+hue	52
17 Več prostorov	54
17.1 Kaj je Več prostorov	54
17.2 Kaj potrebujete	54
17.3 Uporaba funkcije za več prostorov	54
18 Nastavitve	56
18.1 Hitre nastavitve	56
18.2 Slika	56
18.3 Zvok	60
18.4 Okolju prijazne nastavitve	62
18.5 Splošne nastavitve	63
18.6 Ura in jezik	65
18.7 Univerzalni dostop	68
19 Omrežja	70
20 Namestitev programov	71
20.1 Namestitev antenskih/kabelskih programov	71
20.2 Kopiranje seznama programov	73
21 Programska oprema	75
21.1 Posodobitev programske opreme	75
21.2 Različica programske opreme	75
21.3 Lokalne posodobitve	75
21.4 Poišči posodobitve za OAD	75
21.5 Odprtokodna programska oprema	76
21.6 Odprtokodna licenca	76
22 Specifikacije	87

22.1	Specifikacije okolja	87
22.2	Napajanje	87
22.3	Sprejem	87
22.4	Vrsta zaslona	88
22.5	Vhodna ločljivost zaslona	88
22.6	Dimenzije in teže	88
22.7	Povezljivost	88
22.8	Zvok	88
22.9	Večpredstavnost	88
23	Pomoč in podpora	90
23.1	Registracija televizorja	90
23.2	Uporaba menija Pomoč	90
23.3	Odpravljanje težav	90
23.4	Spletna pomoč	92
23.5	Pomoč uporabnikom/popravilo	92
24	Varnost in nega	93
24.1	Varnost	93
24.2	Nega zaslona	94
25	Pogoji uporabe	95
26	Avtorske pravice	96
26.1	MHL	96
26.2	Izjemno visoka ločljivost	96
26.3	HDMI	96
26.4	Dolby Digital Plus	96
26.5	DTS 2.0 + Digital Out™	96
26.6	DTV _i	96
26.7	Java	96
26.8	Microsoft	96
26.9	Združenje Wi-Fi Alliance	97
26.10	Kensington	97
26.11	Programska oprema MHEG	97
26.12	Druge blagovne znamke	97
27	Zavrnitev odgovornosti za storitve in/ali programsko opremo tretjih oseb	98
Kazalo		99

Predstavitev televizorja

Pametni televizor

S pametnim LED-televizorjem Philips vzpostavite internetno povezavo in odkrijte nov svet TV-vsebin. Vzpostavite lahko žično povezavo z usmerjevalnikom ali brezžično povezavo Wi-Fi.

Ko je televizor povezan v domače omrežje, lahko prek njega predvajate fotografije iz pametnega telefona, videoposnetke v računalniku in televizor lahko upravljate s tabličnim računalnikom.

Ko ima televizor vzpostavljeno internetno povezavo, si lahko ogledate filme iz spletne videoteke, prebirate spletni TV-vodnik in najljubše TV-oddaje posnamete na trdi disk USB.

Aplikacije Smart TV zabavo polepšajo z raznovrstnim razvedrilom in priročnimi storitvami.

V možnosti **Pomoč** pritisnite **— Ključne besede** in si ogledajte več informacij o storitvi Smart TV.

Galerija aplikacij

Odprite možnost **App gallery** v storitvi Smart TV, da si ogledate aplikacije in zbirko prilagojenih spletnih strani za televizor.

Na voljo so vam aplikacije za izposajo filmov iz spletne videoteke in za gledanje zamujenih oddaj.

Če v Galeriji aplikacij ne najdete, kar iščete, vsebine prek televizorja poiščite v spletu.

V možnosti **Pomoč** pritisnite **— Ključne besede** in poiščite možnost **Galerija aplikacij**, da si ogledate več informacij.

Filmi za izposajo

Ni vam treba iti od doma, če si želite ogledati filme za izposajo. Najnovejše filme si enostavno izposodite v regionalni spletni videoteki.

Zaženite storitev Smart TV in na njeno začetno stran dodajte aplikacijo za videoteko.

Odprite aplikacijo videoteke, ustvarite osebni račun, izberite film in začnite s predvajanjem. Filma vam ni treba prenesti iz spleta, ogledate si ga lahko takoj*.

V možnosti **Pomoč** pritisnite **— Ključne besede** in poiščite možnost **Filmi za izposajo**, da si ogledate več informacij.

* Odvisno od storitve za pretakanje videa izbrane videoteke.

Televizor z izjemno visoko ločljivostjo

Ta televizor ima zaslon z **izjemno visoko ločljivostjo**. Njegova ločljivost je štirikrat večja od ločljivosti običajnih zaslonov z visoko ločljivostjo. Izjemna ločljivost pomeni 8 milijonov slikovnih pik, ki zagotavljajo najčistejšo in najbolj pristno sliko na televizorju.

Poleg tega nova tehnologija **Ultra Pixel HD Engine** vsak vhodni televizijski signal stalno pretvarja v izjemno visoko ločljivost. Tako lahko v osupljivi kakovosti slike uživate takoj, ko vklopite televizor. Preko priključka HDMI lahko gledate tudi videe v izvorni ločljivosti Ultra HD. Ultra HD zagotavlja jasno in ostro sliko tudi na velikem zaslonu.



Pause TV in snemanje

Če povežete trdi disk USB, lahko začasno prekinete in posnamete oddajo z digitalnega TV-programa.

Prekinite TV-program in sprejmite nujen telefonski klic ali pa si privoščite odmor med tekmo, saj televizor oddajo shrani na trdi disk USB. Z gledanjem lahko nadaljujete pozneje. Ko je priključen trdi disk USB, lahko snemate tudi digitalne oddaje. Snemate lahko med gledanjem programa ali pa programirate snemanje prihodnjega programa.

Za več informacij v možnosti **Pomoč** pritisnite barvno tipko **— Ključne besede** in poiščite možnost **Pause TV** ali **Snemanje**.

Pametni telefoni in tablični računalniki

Prenesite in namestite aplikacijo **Philips TV Remote App**. Je brezplačna in podprta v sistemih Android in iOS.

S pametnim telefonom ali tabličnim računalnikom z aplikacijo Philips TV Remote lahko upravljate vse predstavnostne vsebine. Fotografije, glasbo ali videoposnetke prenašajte na velik TV-zaslon ali pa TV-programe v živo spremljajte s pametnim telefonom ali tabličnim računalnikom. Odprite TV-vodnik in nastavite snemanje za jutri. Televizor poskrbi za vse. Aplikacija TV Remote vam omogoča popoln nadzor. Enostavno lahko znižate glasnost televizorja.

Ambilight

Ambilight je najbolj elegantna in ekskluzivna funkcija vašega novega televizorja Philips.

Prefinjena barvna svetloba, ki prihaja izza televizorja in izboljša doživetje slike. Svetloba Ambilight je prijazna do oči in poskrbi, da vas vsebine povsem prevzamejo. Glede na razpoložanje izberite enega od številnih slogov Ambilight.

Nastavitev

2.1

Preberite varnostna navodila

Pred prvo uporabo televizorja preberite varnostna navodila.

Če želite prebrati navodila, v možnosti **Pomoč** pritisnite barvno tipko **—** Ključne besede in poiščite **Varnostna navodila**.

2.2

TV-stojalo in namestitev na steno

TV-stojalo

Navodila za namestitev TV-stojala lahko najdete v vodniku za hiter začetek, ki je bil priložen televizorju. Če ste vodnik izgubili, ga lahko prenesete s spletnega mesta www.philips.com.

Vnesite številko modela televizorja, poiščite ustrezen vodnik za hiter začetek in ga prenesite.

Namestitev na steno

Televizor omogoča uporabo stenskega nosilca, ki je skladen s standardom VESA (naprodaj ločeno).

Pri nakupu stenskega nosilca uporabite naslednjo kodo VESA . . .

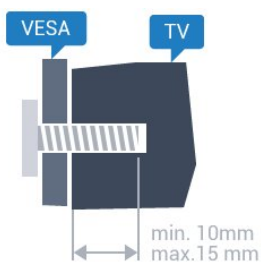

- 43PUx6201
VESA MIS-F 200 x 200, M6
- 55PUx6201
VESA MIS-F 400 x 200, M6

Priprava

Najprej odstranite 4 plastične pokrovčke vijakov iz navojev na hrbtni strani televizorja. Kovinske vijake za namestitev televizorja na nosilec, ki je skladen s standardom VESA, morate priviti približno 10 mm globoko v navoje televizorja.

Pozor

Za namestitev televizorja na steno je potrebno strokovno znanje, zato naj to izvede usposobljeno osebje. Televizor mora biti na steno nameščen v skladu z varnostnimi standardi glede na težo televizorja. Pred namestitvijo televizorja preberite tudi varnostne ukrepe.

Družba TP Vision Europe B.V. ne odgovarja za nepravilno namestitev ali namestitev, ki povzroči nezgodo ali telesne poškodbe.

2.3

Nasveti za namestitev

- Televizor namestite tako, da zaslon ne bo izpostavljen neposredni svetlobi.
- Za najboljši učinek funkcije Ambilight zatemnite osvetlitev v prostoru.
- Televizor namestite do 15 cm stran od stene.
- Idealno razdaljo za gledanje televizije lahko izračunate tako, da velikost diagonale zaslona pomnožite s tri. Sedeti morate tako, da so vaše oči v isti višini kot središče zaslona.



2.4

Napajalni kabel

- Napajalni kabel priključite v priključek **POWER** na hrbtni strani televizorja.
- Zagotovite, da je napajalni kabel dobro priključen v priključek.
- Zagotovite, da je napajalni vtič v stenski vtičnici vedno dostopen.
- Ko želite napajalni kabel izključiti, vedno vlecite za vtič, ne za kabel.

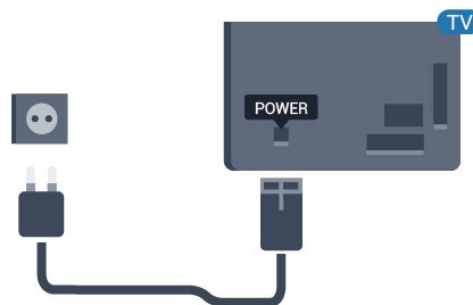

Za serijo 5362

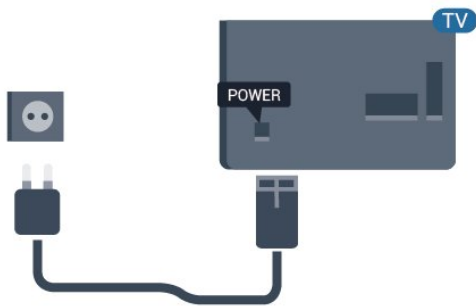

Čeprav televizor v stanju pripravljenosti porabi malo električne energije, za varčevanje z energijo napajalni kabel izključite iz omrežne vtičnice, če televizorja ne boste uporabljali dlje časa.

Če želite več informacij, v možnosti **Pomoč** pritisnite barvno tipko  Ključne besede in poiščite možnost **Vklop**.

2.5

Antenski kabel

Vtič antene trdno vstavite v vtičnico **Antena** na hrbtni strani televizorja.

Priključite lahko svojo anteno ali povežete signal antene iz antenskega distribucijskega sistema. Uporabite radiofrekvenčni koaksialni antenski priključek IEC 75 Ohm.

Ta priključek za anteno uporabljajte za vhodne signale DVB-T in DVB-C.

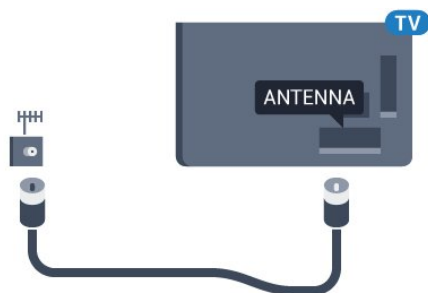

Za serijo 5362

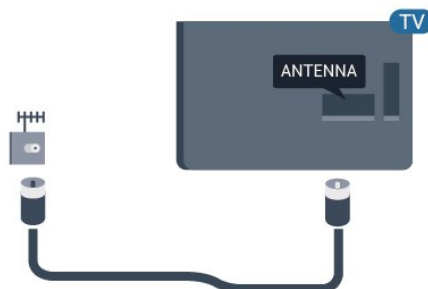

Omrežje

Omrežje in internet

Domače omrežje

Da boste lahko izkoristili vse možnosti televizorja Philips, mora imeti televizor vzpostavljeno internetno povezavo.

Televizor povežite z domačim omrežjem s hitro internetno povezavo. Televizor lahko povežete brezžično ali z omrežnim usmerjevalnikom.

Vzpostavitev povezave z omrežjem

Brezžična povezava

Kaj potrebujete

Če s televizorjem želite vzpostaviti brezžično internetno povezavo, potrebujete usmerjevalnik Wi-Fi z vzpostavljeno internetno povezavo.



Uporabite hitro (širokopasovno) internetno povezavo.



Vzpostavitev povezave

Brezžično

Vzpostavitev brezžične povezave ...

- 1 - Zagotovite, da je usmerjevalnik brezžičnega omrežja vključen.
- 2 - Pritisnite , izberite **Omrežje** in pritisnite  (desno), da odprete meni.
- 3 - Izberite **Vzpostavi povezavo z omrežjem** in pritisnite **OK**.
- 4 - Izberite **Brezžično** in pritisnite **OK**.
- 5 - Na seznamu najdenih omrežij izberite svoje brezžično omrežje. Če vašega omrežja ni na seznamu, ker je ime omrežja skrito (izklopili ste oddajanje SSID usmerjevalnika), izberite **Ročni vnos** in ime omrežja vnesite sami.
- 6 - Glede na vrsto usmerjevalnika vnesite šifrirni ključ



– WEP, WPA ali WPA2. Če ste šifrirni ključ za to omrežje že vnesli, lahko izberete možnost **Končano**, da takoj vzpostavite povezavo.

Če usmerjevalnik podpira WPS ali PIN za WPS, izberite **WPS**, **WPS PIN** ali **Standardno**. Izberite možnost in pritisnite **OK**.

7 - Ko je povezava uspešno vzpostavljena, se izpiše sporočilo.



WPS

Če ima usmerjevalnik WPS, lahko z njim povezavo vzpostavite neposredno brez iskanja omrežij. Če so v brezžičnem omrežju naprave, ki uporabljajo sistem varnostnega šifriranja WEP, WPS ne morete uporabljati.

- 1 - Pritisnite , izberite **Omrežje** in pritisnite  (desno), da odprete meni.
- 2 - Izberite **Vzpostavi povezavo z omrežjem** in pritisnite **OK**.
- 3 - Izberite **WPS** in pritisnite **OK**.
- 4 - Pritisnite gumb WPS na usmerjevalniku in se v 2 minutah vrnite do televizorja.
- 5 - Izberite **Vzpostavi povezavo**, da vzpostavite povezavo.
- 6 - Ko je povezava uspešno vzpostavljena, se izpiše sporočilo.

WPS s kodo PIN

Če ima usmerjevalnik WPS s kodo PIN, lahko z njim povezavo vzpostavite neposredno brez iskanja omrežij. Če so v brezžičnem omrežju naprave, ki uporabljajo sistem varnostnega šifriranja WEP, WPS ne morete uporabljati.

- 1 - Pritisnite , izberite **Omrežje** in pritisnite  (desno), da odprete meni.
- 2 - Izberite **Vzpostavi povezavo z omrežjem** in pritisnite **OK**.
- 3 - Izberite **WPS s kodo PIN** in pritisnite **OK**.
- 4 - Zapišite prikazano 8-mestno kodo PIN na zaslonu in jo vnesite v programsko opremo usmerjevalnika v računalniku. V priročniku usmerjevalnika preverite, kje v programski opremi usmerjevalnika morate vnesti kodo PIN.
- 5 - Izberite **Vzpostavi povezavo**, da vzpostavite povezavo.
- 6 - Ko je povezava uspešno vzpostavljena, se izpiše sporočilo.

Težave

Brezžičnega omrežja ni bilo mogoče najti ali je moteno.

- Mikrovalovne pečice, telefoni DECT in druge naprave Wi-Fi 802.11b/g/n v bližini lahko motijo

brezžično omrežje.

- Zagotovite, da požarni zidovi v omrežju omogočajo dostop do brezžične povezave televizorja.
- Če brezžično omrežje ne deluje pravilno, poskusite z namestitvijo žičnega omrežja.

Internetna povezava ne deluje

- Če povezava z usmerjevalnikom deluje, preverite povezavo usmerjevalnika z internetom.

Povezava z računalnikom in internetna povezava sta počasni

- V uporabniškem priročniku za brezžični usmerjevalnik preverite informacije o dosegu v zaprtih prostorih, hitrosti prenosa in drugih dejavnikih kakovosti signala.
- Za usmerjevalnik uporabite hitro (širokopasovno) internetno povezavo.

DHCP

- Če povezava ni uspešna, preverite nastavitve DHCP (Dynamic Host Configuration Protocol) usmerjevalnika. Možnost DHCP mora biti vklopljena.

Žična povezava

Kaj potrebujete

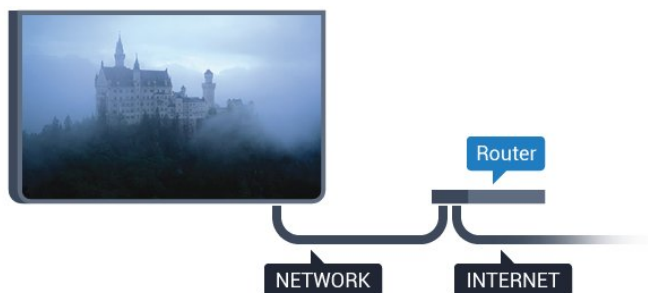

Če s televizorjem želite vzpostaviti internetno povezavo, potrebujete usmerjevalnik z vzpostavljeno internetno povezavo.

Uporabite hitro (širokopasovno) internetno povezavo.



Vzpostavitev povezave

Vzpostavitev žične povezave ...

- 1 - Z omrežnim kablom povežite usmerjevalnik in televizor (ethernetni kabel**).
- 2 - Zagotovite, da je usmerjevalnik vklopljen.
- 3 - Pritisnite , izberite Omrežje in pritisnite , da odprete meni.
- 4 - Izberite Vzpostavi povezavo z omrežjem in pritisnite OK.
- 5 - Izberite Žično in pritisnite OK. Televizor nenehno išče omrežno povezavo.
- 6 - Ko je povezava uspešno vzpostavljena, se izpiše sporočilo.

Če povezava ni uspešna, preverite nastavitve DHCP usmerjevalnika. Možnost DHCP mora biti vklopljena.



**Za skladnost s predpisi EMC uporabljajte oklopljen ethernetni kabel FTP kat. 5E.

Nastavitve omrežja

Prikaz nastavitvev omrežja

Tukaj lahko vidite vse trenutne nastavitve omrežja. Naslova IP in MAC, moč signala, hitrost, način šifriranja itd.



Ogled trenutnih nastavitvev omrežja ...

- 1 - Pritisnite , izberite Omrežje in pritisnite , da odprete meni.
- 2 - Izberite možnost Prikaz nastavitvev omrežja in pritisnite OK.
- 3 - Po potrebi pritisnite , da zaprete meni.

Omrežna konfiguracija

Če ste naprednejši uporabnik in želite namestiti omrežje s statičnim naslovom IP, televizor nastavite na Statični naslov IP.



Nastavitve televizorja na statični naslov IP ...

- 1 - Pritisnite , izberite Omrežje in pritisnite , da odprete meni.
- 2 - Izberite možnost Omrežna konfiguracija in pritisnite OK.
- 3 - Izberite možnost Statični IP in pritisnite OK, da omogočite možnost Konfiguracija statičnega naslova IP.
- 4 - Izberite možnost Konfiguracija statičnega naslova IP in konfigurirajte povezavo.
- 5 - Lahko nastavite številko za naslov IP, Masko omrežja, Prehod, DNS 1 ali DNS 2.
- 6 - Po potrebi pritisnite , da zaprete meni.

Vklopi s funkcijo Wi-Fi (WoWLAN)

Ta televizor lahko vklopite s pametnim telefonom ali tabličnim računalnikom tudi, če je v stanju pripravljenosti. Nastavitve Vklopi s funkcijo Wi-Fi (WoWLAN) mora biti vklopljena.

Vklop nastavitve WoWLAN ...

- 1 - Pritisnite , izberite Omrežje in pritisnite , da odprete meni.
- 2 - Izberite možnost Vklopi s funkcijo Wi-Fi (WoWLAN) in pritisnite OK.
- 3 - Izberite Vklop in pritisnite OK.
- 4 - Po potrebi pritisnite , da zaprete meni.

Digital Media Renderer – DMR

Če predstavnostnih datotek ni mogoče predvajati na televizorju, se prepričajte, da je vklopljena možnost Digital Media Renderer. DRM je tovarniško vklopljen.

Vklop nastavitve DMR ...

- 1 - Pritisnite , izberite **Omrežje** in pritisnite **>** (desno), da odprete meni.
- 2 - Izberite možnost **Digital Media Renderer – DMR** in pritisnite **OK**.
- 3 - Izberite **Vklop** in pritisnite **OK**.
- 4 - Po potrebi pritisčajte **<** (levo), da zaprete meni.

Vklop povezave Wi-Fi

Povezavo Wi-Fi televizorja lahko vklopite ali izklopite.

Vklop povezave Wi-Fi ...

- 1 - Pritisnite , izberite **Omrežje** in pritisnite **>** (desno), da odprete meni.
- 2 - Izberite možnost **Vklop/izklop povezave Wi-Fi** in pritisnite **OK**.
- 3 - Izberite **Vklop** in pritisnite **OK**.
- 4 - Po potrebi pritisčajte **<** (levo), da zaprete meni.

Vklop funkcije Wi-Fi Miracast

Vklopite Wi-Fi Miracast, če želite na televizorju prikazati zaslon pametnega telefona, tabličnega ali osebnega računalnika.

Vklop funkcije Miracast ...

- 1 - Pritisnite , izberite **Omrežje** in pritisnite **>** (desno), da odprete meni.
- 2 - Izberite možnost **Wi-Fi Miracast** in pritisnite **OK**.
- 3 - Izberite **Vklop** in pritisnite **OK**.
- 4 - Po potrebi pritisčajte **<** (levo), da zaprete meni.

V možnosti **Pomoč** pritisnite barvno tipko  **Ključne besede** in poiščite možnost **Miracast™**, vklop.

Ponastavitev povezav Wi-Fi Miracast

Počistite seznam priključenih in blokiranih naprav, ki jih uporabljate s storitvijo Miracast.

Odstranitev povezav Miracast ...

- 1 - Pritisnite , izberite **Omrežje** in pritisnite **>** (desno), da odprete meni.
- 2 - Izberite možnost **Želite ponastaviti skupino Wi-Fi Miracast?** in pritisnite **OK**.
- 3 - Izberite možnost **Briši vse** in pritisnite **OK**.
- 4 - Po potrebi pritisčajte **<** (levo), da zaprete meni.

Wi-Fi Smart Screen

Če želite gledati digitalne TV-programe s pametnim telefonom ali tabličnim računalnikom z aplikacijo Philips TV Remote, morate vklopiti Wi-Fi Smart Screen. Nekateri kodirani programi na mobilni napravi mogoče ne bodo na voljo.

Vklop Wi-Fi Smart Screen ...

- 1 - Pritisnite , izberite **Omrežje** in pritisnite **>** (desno), da odprete meni.
- 2 - Izberite možnost **Wi-Fi Smart Screen** in pritisnite **OK**.
- 3 - Izberite **Vklop** in pritisnite **OK**.
- 4 - Po potrebi pritisčajte **<** (levo), da zaprete meni.

Omrežno ime televizorja

Če imate v domačem omrežju več televizorjev, lahko ta televizor preimenujete.

Preimenuvanje televizorja ...

- 1 - Pritisnite , izberite **Omrežje** in pritisnite **>** (desno), da odprete meni.
- 2 - Izberite možnost **Omrežno ime televizorja** in pritisnite **OK**.
- 3 - S tipkovnico na zaslonu vnesite ime.
- 4 - Izberite možnost **Končano**, da potrdite spremembo.
- 5 - Po potrebi pritisčajte **<** (levo), da zaprete meni.

Nastavitve za Netflix

Z možnostjo **Nastavitve za Netflix** si lahko ogledate številko ESN ali izklopite napravo Netflix.

Odpiranje možnosti **Nastavitve za Netflix** ...

- 1 - Pritisnite , izberite **Omrežje** in pritisnite **>** (desno), da odprete meni.
- 2 - Izberite možnost **Nastavitve za Netflix** in pritisnite **OK**.
- 3 - Po potrebi pritisčajte **<** (levo), da zaprete meni.

Izbriši internetno zgodovino

Z možnostjo **Izbriši internetno zgodovino** iz televizorja izbrišete vse internetne datoteke in podatke za prijavo, kot so gesla, piškotki in zgodovina.

Brisanje internetne zgodovine ...

- 1 - Pritisnite , izberite **Omrežje** in pritisnite **>** (desno), da odprete meni.
- 2 - Izberite možnost **Izbriši internetno zgodovino** in pritisnite **OK**.
- 3 - Izberite **OK**, da potrdite.
- 4 - Po potrebi pritisčajte **<** (levo), da zaprete meni.

Skupna raba datotek

Televizor lahko povežete z drugimi napravami v brezžičnem omrežju, kot je računalnik ali pametni telefon. Uporabljate lahko računalnik z operacijskim sistemom Microsoft Windows ali Apple OS X.

S tem televizorjem lahko odpirate fotografije, glasbene datoteke in videoposnetke, ki so shranjeni v računalniku.

Priključitev naprav

O priključkih

Vodnik za priključitev

Napravo s televizorjem vedno povežite z najkakovostnejšo možno povezavo. Uporabljajte kakovostne kable, da zagotovite dober prenos zvoka in slike.

Ko priključite napravo, televizor prepozna njeno vrsto in vsaki napravi dodeli pravilno ime. Če želite, lahko ime vrste spremenite. Če je nastavljeno pravilno ime vrste za napravo, televizor samodejno preklopi na idealne nastavitve, ko v meniju Viri vklopite to napravo.

Če potrebujete pomoč pri povezavi več naprav s televizorjem, si oglejte vodnik za priključitev televizorja Philips. Vodnik vsebuje nasvete za povezavo in izbiro kablov.

Obiščite spletno mesto www.connectivityguide.philips.com

Vrata za anteno

Če imate digitalni sprejemnik ali snemalnik, antenske kable priključite tako, da bo antenski signal potekal skozi digitalni sprejemnik in/ali snemalnik, preden pride do televizorja. Tako antena in digitalni sprejemnik snemalniku lahko pošiljata dodatne programe za snemanje.

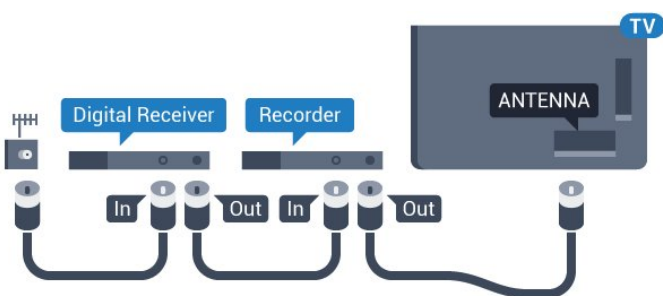

Za serijo 5362

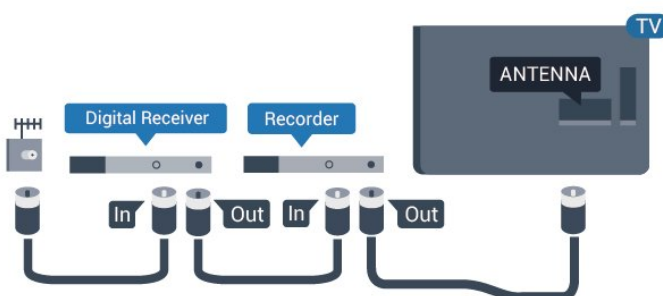

Vrata HDMI

Kakovost HDMI

Priključek HDMI zagotavlja najboljšo kakovost slike in zvoka. Kabel HDMI prenaša slikovne in zvočne signale. Za TV-signal uporabite kabel HDMI.

Za najvišjo hitrost prenosa signala uporabljajte hitri kabel HDMI dolžine do 5 m.

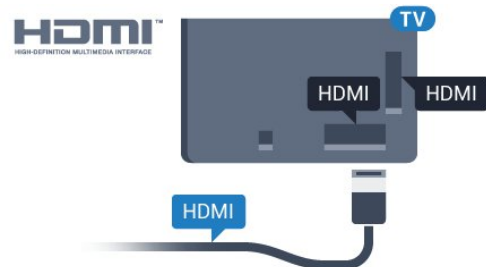

Za serijo 5362

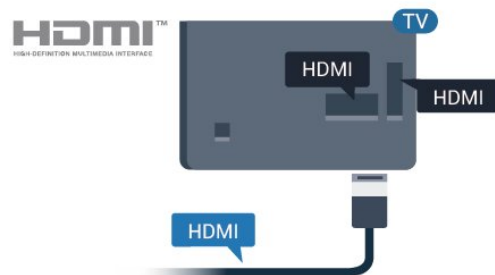

Zaščita pred kopiranjem

Kabli HDMI podpirajo HDCP (zaščita širokopasovne digitalne vsebine). HDCP je signal za zaščito pred kopiranjem, ki preprečuje kopiranje vsebine s plošč DVD in Blu-ray, znan tudi kot DRM (upravljanje digitalnih pravic).

HDMI ARC

Samo priključek HDMI 1 na televizorju ima HDMI ARC (Audio Return Channel).

Če ima naprava (običajno je to sistem za domači kino) tudi priključek HDMI ARC, ga priključite na priključek HDMI 1 tega televizorja. Če uporabite priključek HDMI ARC, ni treba priključiti dodatnega zvočnega kabla, ki zvok TV-slike pošilja sistemu za domači kino. Priključek HDMI ARC prenaša oba signala.

HDMI MHL

S HDMI MHL lahko na zaslon televizorja pošljete sliko, ki je prikazana na pametnem telefonu ali tabličnem računalniku Android.

Priključek HDMI 4 televizorja vsebuje MHL 2.0 (Mobile High-Definition Link).

Ta žična povezava omogoča odlično stabilnost in pasovno širino, majhno zakasnitev, je brez motenj brezžičnega omrežja in omogoča kakovostno reprodukcijo zvoka. Priključek MHL poleg tega napolni tudi baterijo pametnega telefona ali tabličnega računalnika. Ko je televizor v stanju pripravljenosti, se mobilna naprava ne polni, čeprav je priključena.

Preverite, kateri pasivni kabel MHL ustreza vaši mobilni napravi. Na eni strani je priključek HDMI za televizor, preverite pa, katero vrsto priključka morate povezati s pametnim telefonom ali tabličnim računalnikom.

MHL, Mobile High-Definition Link in logotip MHL so blagovne znamke ali registrirane blagovne znamke družbe MHL, LLC.





HDMI za zelo visoko ločljivost

Ta televizor lahko prikazuje signale v izjemno visoki ločljivosti. Nekatere naprave, povezane s HDMI, ne prepoznajo televizorja z izjemno visoko ločljivostjo in morda ne delujejo pravilno ali imajo popačeno sliko ali zvok. Nepravilno delovanje takih naprav lahko preprečite tako, da nastavite kakovost signala na raven, ki je združljiva z napravo. Če naprava ne uporablja signala v izjemno visoki ločljivosti, lahko izklopite izjemno visoko ločljivost za to povezavo HDMI.

Nastavitev UHD 4:4:4/4:2:2 omogoča signale UHD YCbCr 4:4:4/4:2:2. Nastavitev UHD 4:2:0 omogoča signale UHD YCbCr 4:2:0.

Nastavitev kakovosti signala ...

- 1 - Pritisnite , izberite Splošne nastavitve in pritisnite , da odprete meni.
- 2 - Izberite HDMI Ultra HD > HDMI 3 & 4 in pritisnite OK.
- 3 - Izberite UHD 4:4:4/4:2:2, UHD 4:2:0 ali Izklop UHD in pritisnite OK.
- 4 - Po potrebi pritisčajte , da zaprete meni.

HDMI CEC – EasyLink

EasyLink

Priključek HDMI zagotavlja najboljšo kakovost slike in zvoka. Kabel HDMI prenaša slikovne in zvočne signale. Kabel HDMI uporabljajte za TV-signale visoke ločljivosti (HD). Za najvišjo hitrost prenosa signala uporabljajte hitri kabel HDMI dolžine do 5 m.

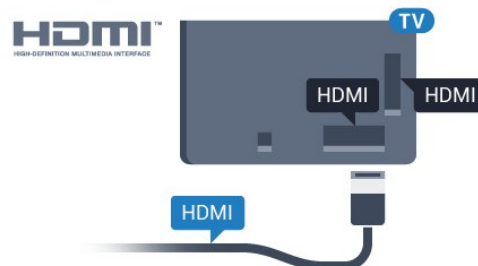

Za serijo 5362

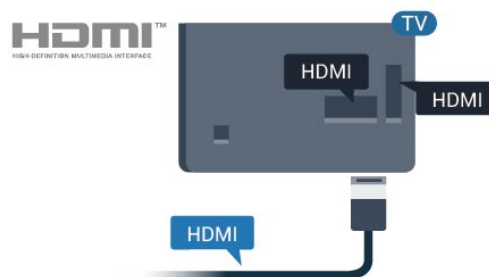

EasyLink HDMI CEC

Če so naprave povezane s kablom HDMI in imajo funkcijo EasyLink, jih lahko upravljate z daljinskim upravljalnikom televizorja. Funkcija EasyLink HDMI CEC mora biti vklopljena na televizorju in povezani napravi.

S funkcijo EasyLink lahko povezano napravo upravljate z daljinskim upravljalnikom televizorja. EasyLink prek povezave HDMI CEC (Consumer Electronics Control) komunicira s povezanimi napravami. Naprave morajo podpirati HDMI CEC in morajo biti vključene v priključek HDMI.

Nastavitev funkcije EasyLink

Funkcija EasyLink je na televizorju privzeto vklopljena. Poskrbite, da bodo vse nastavitve za HDMI-CEC v priključenih napravah EasyLink pravilno nastavljene. Funkcija EasyLink morda ne bo delovala z napravami drugih znamk.

HDMI CEC pri drugih blagovnih znamkah

Funkcija HDMI CEC je pri različnih blagovnih znamkah različno poimenovana. Nekaj primerov: Anynet, Aquos Link, Bravia Theatre Sync, Kuro Link, Simplink in Viera Link. Vse blagovne znamke niso povsem združljive s funkcijo EasyLink.

Imena blagovnih znamk za HDMI CEC so v lasti

njihovih lastnikov.

Upravljanje naprav

Če želite upravljati napravo, ki je priključena v priključek HDMI, in nastaviti funkcijo EasyLink, na seznamu priključkov televizorja izberite napravo ali njeno dejavnost. Pritisnite **SOURCES**, izberite napravo na priključku HDMI in pritisnite **OK**.

Ko je naprava izbrana, jo lahko upravljate z daljinskim upravljalnikom televizorja. Vendar tipki **Doma** in **OPTIONS** (Možnosti) ter nekatere druge tipke televizorja niso na voljo za napravo.

Če na daljinskem upravljalniku televizorja ni potrebne tipke, jo lahko izberete v meniju Možnosti. Pritisnite **OPTIONS** (Možnosti) in v menijski vrstici izberite **Tipke**. Na zaslonu izberite želeno tipko naprave in pritisnite **OK**.

Nekatere zelo značilne tipke naprave mogoče ne bodo na voljo v meniju Tipke.

Na daljinski upravljalnik televizorja se odzivajo samo naprave, ki podpirajo funkcijo **daljinskega upravljalnika EasyLink**.

Vklop ali izklop funkcije EasyLink

Funkcijo EasyLink lahko vklopite ali izklopite. Nastavitve EasyLink so na televizorju privzeto vklopljene.

Popoln izklop funkcije EasyLink ...

- 1 - Pritisnite **⚙️**, izberite **Splošne nastavitve** in pritisnite **➤** (desno), da odprete meni.
- 2 - Izberite **EasyLink**, pritisnite **➤** (desno) in izberite naslednji korak v možnosti **EasyLink**.
- 3 - Izberite **Izklop**.
- 4 - Po potrebi pritisnite **⬅️** (levo), da zaprete meni.

Daljinski upravljalnik EasyLink

Če želite, da naprave komunicirajo, vendar jih ne želite upravljati z daljinskim upravljalnikom televizorja, lahko daljinski upravljalnik EasyLink izklopite ločeno.

Vklop ali izklop daljinskega upravljalnika EasyLink ...

- 1 - Pritisnite **⚙️**, izberite **Splošne nastavitve** in pritisnite **➤** (desno), da odprete meni.
- 2 - Izberite **EasyLink > Daljinski upravljalnik EasyLink** in pritisnite **V** redu.
- 3 - Izberite **Vklop** ali **Izklop** in pritisnite **OK**.
- 4 - Po potrebi pritisnite **⬅️** (levo), da zaprete meni.

Pixel Plus Link

Nekatere naprave, npr. predvajalnik DVD ali Blu-ray, imajo lahko lastno obdelavo kakovosti slike. Da se izognete slabi kakovosti slike zaradi motenj, ki izhajajo iz televizijske obdelave, onemogočite obdelavo slike teh naprav. Televizor ima privzeto vklopljeno povezavo Pixel Plus Link in onemogoča obdelavo kakovosti slike najnovjših Philipsovih naprav, ki so priključene na televizor.

Za vklop in izklop Pixel Plus Link

- 1 - Pritisnite **⚙️**, izberite **Splošne nastavitve** in pritisnite **➤** (desno), da odprete meni.
- 2 - Izberite **EasyLink > Pixel Plus Link** in pritisnite **OK**.
- 3 - Izberite **Vklop** ali **Izklop** in pritisnite **OK**.
- 4 - Po potrebi pritisnite **⬅️** (levo), da zaprete meni.

Samodejni izklop naprav

Televizor lahko nastavite tako, da izklopi priključene naprave HDMI-CEC, če niso dejaven vir. Televizor priključeno napravo po 10 minutah nedejavnosti preklopi v stanje pripravljenosti.

DVI-HDMI

Če imate napravo, ki ima samo priključek DVI, lahko napravo na priključek HDMI priključite z adapterjem DVI-HDMI.

Uporabite adapter DVI-HDMI, če ima naprava samo priključek DVI. Uporabite enega od priključkov HDMI in na zadnji strani televizorja priključite zvočni kabel L/R (mini vtič 3,5 mm) v zvočni vhod televizorja za zvok.

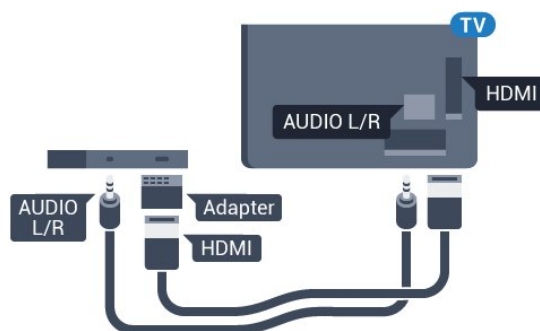

Zaščita pred kopiranjem

Kabla DVI in HDMI podpirata HDCP (zaščita širokopasovne digitalne vsebine). HDCP je signal za zaščito pred kopiranjem, ki preprečuje kopiranje vsebine s plošč DVD in Blu-ray, znan tudi kot DRM (upravljanje digitalnih pravic).

Y Pb Pr – komponentni

Y Pb Pr – komponentni video zagotavlja visokokakovostno povezavo.

Priključek YPbPr lahko uporabljate za TV-signale visoke ločljivosti (HD). Signalom Y, Pb in Pr dodajte levi in desni zvočni signal za zvok.

Pri priključitvi upoštevajte barve priključkov YPbPr (zeleni, modri, rdeči) in kabljskih vtikačev.

Če naprava oddaja tudi zvok, uporabite kabel s priključkom črn za zvok L/D.

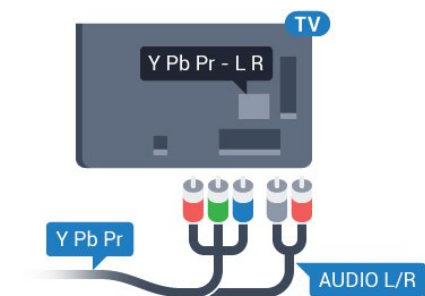

Za serijo 5362

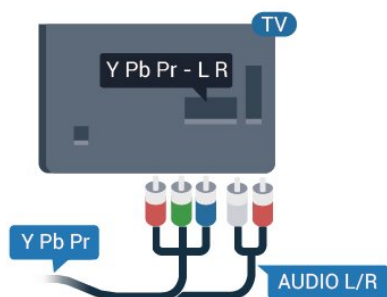

CVBS – zvok L D

CVBS – komponentni video je visokokakovostna povezava. Signalom CVBS dodajte levi in desni zvočni signal za zvok.

- Y uporablja isti vtič kot CVBS.
- Komponentna in kompozitna povezava si delita iste zvočne vtiče.

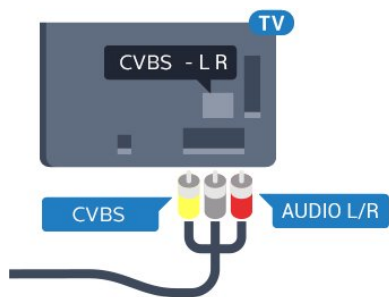

Za serijo 5362

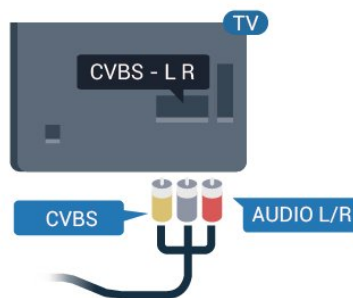

Scart

SCART zagotavlja kakovostno povezavo.

Priključek SCART lahko uporabljate za slikovne signale CVBS in RGB, ne pa tudi za TV-signale visoke ločljivosti (HD). Priključek SCART združuje slikovne in zvočne signale. Podpira tudi predvajanje NTSC.

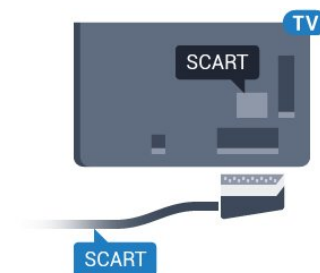

Zvočni izhod – optični

Zvočni izhod – optični je visokokakovostna zvočna povezava.

Ta optični priključek lahko prenaša 5.1-kanalne zvočne kanale. Če naprava, običajno je to sistem za domači kino, nima priključka HDMI ARC, lahko ta priključek povežete s priključkom za zvočni izhod – optični sistema za domači kino. Priključek za zvočni izhod – optični pošilja zvok iz televizorja v sistem za domači kino.

Vrsto izhodnega zvočnega signala lahko nastavite glede na zvočne zmogljivosti sistema za domači kino. Če želite več informacij, v možnosti **Pomoč** pritisnite barvno tipko **—** Ključne besede in poiščite možnost **Nastavitve zvočnega izhoda**.

Če se zvok ne ujema s sliko na zaslonu, lahko prilagodite sinhronizacijo zvoka in slike. Če želite več informacij, v možnosti **Pomoč** pritisnite barvno tipko **—** Ključne besede in poiščite možnost **Sinhronizacija zvoka in slike**.

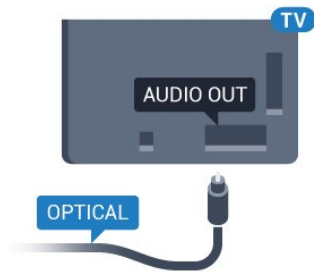

Za serijo 5362

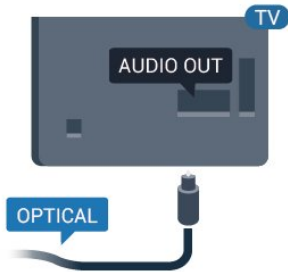

4.2

CAM s pametno kartico – CI+

CI+

Ta televizor omogoča pogojni dostop s standardnim vmesnikom CI+.

Z vmesnikom CI+ lahko spremljate plačljive programe HD, kot so filmski in športni, ki jih nudijo ponudniki digitalnih TV-storitev v vaši regiji. Ponudnik TV-storitev te programe kodira, predplačniški vmesnik CI+ pa jih odkodira.

Ponudniki digitalnih TV-storitev vam vmesnik CI+ (modul za pogojni dostop – CAM) in pametno kartico nudijo, ko se naročite na njihove plačljive programe. Ti programi imajo visoko stopnjo zaščite pred kopiranjem.

Za več informacij o pogojih in določilih se obrnite na ponudnika digitalnih TV-storitev.



Pametna kartica

Ponudniki digitalnih TV-storitev vam vmesnik CI+ (modul za pogojni dostop – CAM) in pametno kartico nudijo, ko se naročite na njihove plačljive programe.

Pametno kartico vstavite v modul CAM. Oglejte si navodila operaterja.

Vstavljanje modula CAM v televizor ...

- 1 - Na modulu CAM si oglejte pravilno smer vstavljanja. Nepravilno vstavljanje lahko poškoduje tako modul CAM kot televizor.
- 2 - S hrbtne strani televizorja in ko je sprednji del modula CAM obrnjen proti vam, modul CAM nežno vstavite v režo **COMMON INTERFACE**.
- 3 - Modul CAM potisnite do konca. Pustite ga v reži.

Ko vklopite televizor, lahko traja nekaj minut, da se modul CAM vklopi. Če je modul CAM vstavljen in je naročnina plačana (načini naročnine se lahko razlikujejo), lahko gledate kodirane programe, ki jih podpira pametna kartica CAM.

Modul CAM in pametno kartico lahko uporabljate izključno s tem televizorjem. Če modul CAM odstranite, ne boste več mogli gledati kodiranih programov, ki jih podpira.

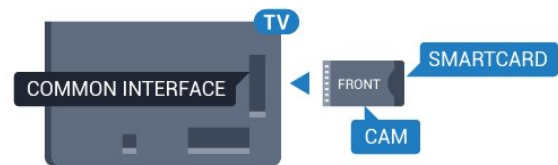

Za serijo 5362

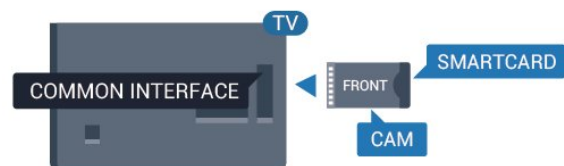

Gesla in kode PIN

Pri nekaterih modulih CAM morate za gledanje programa vnesti kodo PIN. Ko določate kodo PIN za modul CAM, vam priporočamo, da uporabite kodo za odklepanje televizorja.

Nastavitev kode PIN za CAM ...

- 1 - Pritisnite **SOURCES**.
- 2 - Izberite vrsto programov, za katero uporabljate modul CAM.
- 3 - Pritisnite **OPTIONS** in izberite Skupni vmesnik.

4 - Izberite ponudnika TV-storitev modula CAM.
Naslednje zaslone prikazuje ponudnik TV-storitev.
Sledite navodilom na zaslonu in poiščite nastavitve
kode PIN.

4.3

Sprejemnik – digitalni sprejemnik

Kabelski sprejemnik

Anteno z 2 antenskima kabloma povežite z digitalnim sprejemnikom in televizorjem.

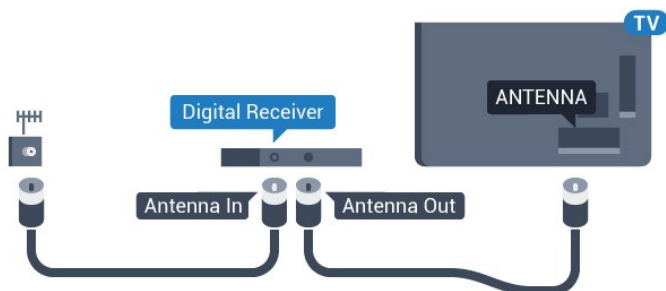

Poleg antenskih priključkov uporabite še kabel HDMI za povezavo digitalnega sprejemnika in televizorja. Če digitalni sprejemnik nima priključka HDMI, lahko uporabite tudi kabel SCART.

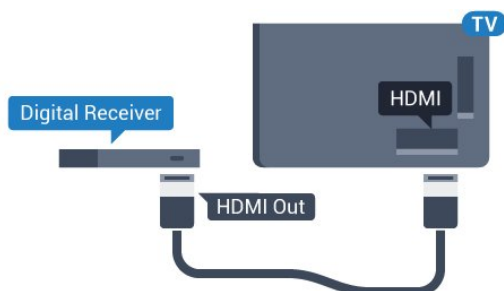

Izklopni časovnik

Izklopite ta samodejni časovnik, če uporabljate samo daljinski upravljalnik kabelskega sprejemnika. To storite zato, da preprečite samodejni izklop televizorja po 4 urah brez pritiska na kakšno tipko daljinskega upravljalnika televizorja.

Če želite več informacij, v možnosti **Pomoč** pritisnite barvno tipko **—** Ključne besede in poiščite možnost **Izklopni časovnik**.

Satelitski sprejemnik

Kabel satelitskega krožnika priključite v satelitski sprejemnik.

Poleg antenskega priključka uporabite še kabel HDMI za povezavo naprave in televizorja.

Če naprava nima priključka HDMI, lahko uporabite tudi kabel SCART.

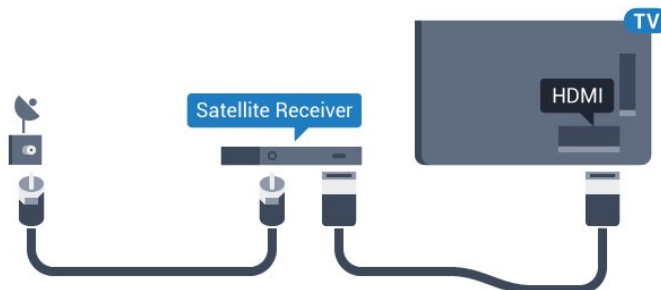

Izklopni časovnik

Izklopite ta samodejni časovnik, če uporabljate samo daljinski upravljalnik kabelskega sprejemnika. To storite zato, da preprečite samodejni izklop televizorja po 4 urah brez pritiska na kakšno tipko daljinskega upravljalnika televizorja.

Če želite več informacij, v možnosti **Pomoč** pritisnite barvno tipko **—** Ključne besede in poiščite možnost **Izklopni časovnik**.

4.4

Sistem za domači kino

Vzpostavitev povezave HDMI ARC

Sistem za domači kino (HTS) s kablom HDMI povežite s televizorjem. Priključite lahko Philips SoundBar ali sistem za domači kino z vgrajenim predvajalnikom.

HDMI ARC

Če ima sistem za domači kino priključek HDMI ARC, ga lahko s televizorjem povežete prek priključka **HDMI 1** na televizorju. Če imate priključek HDMI ARC, ni treba priključiti dodatnega zvočnega kabla. Priključek HDMI ARC prenaša oba signala.

Priključek **HDMI 1** na televizorju lahko sprejema signal zvočnega povratnega kanala (ARC). Ko je sistem za domači kino priključen, lahko televizor prek te povezave HDMI pošilja samo signal ARC.

Nastavitve zvočnega izhoda

Zakasnitev zvočnega izhoda

Če je na televizor priključen sistem za domači kino, morata biti slika na televizorju in zvok iz domačega kina sinhronizirana.

Samodejna sinhronizacija zvoka in slike

Najnovejši Philipsovi sistemi za domači kino samodejno sinhronizirajo zvok in sliko in poskrbijo, da sta vedno popolna.

Zapoznitev sinhronizacije zvoka

Pri nekaterih sistemih za domači kino boste morali za sinhronizacijo zvoka in slike morda nastaviti zapoznitev sinhronizacije zvoka. Na sistemu za domači kino povečujte vrednost zapoznitve, dokler slika in zvok nista usklajena. Morda bo potrebna vrednost zapoznitve 180 ms. Preberite uporabniški priročnik za sistem za domači kino. Če je na sistemu za domači kino nastavljen vrednost zapoznitve, morate izklopiti zapoznitev zvočnega izhoda na televizorju.

Izklop zakasnitve zvočnega izhoda ...

- 1 - Pritisnite , izberite **Zvok** in pritisnite **>** (desno), da odprete meni.
- 2 - Izberite **Napredno > Zakasnitev zvočnega izhoda** in pritisnite **OK**.
- 3 - Izberite **Izklop**.
- 4 - Po potrebi pritisnite **<** (levo), da zaprete meni.

Nastavitev zakasnitve

Če na sistemu za domači kino ne morete nastaviti zapoznitve, lahko televizor nastavite tako, da sinhronizira zvok. Nastavite lahko odmik, ki nadomesti čas, ki ga sistem za domači kino potrebuje, da obdela zvok TV-slike. Vrednost lahko nastavlja v korakih po 5 ms. Največja nastavitev je -60 ms.

Nastavitev **Zakasnitev zvočnega izhoda** mora biti vklopljena.

Sinhronizacija zvoka televizorja ...

- 1 - Pritisnite , izberite **Zvok** in pritisnite **>** (desno), da odprete meni.
- 2 - Izberite **Napredno > Kompenzacija zvočnega izhoda** in pritisnite **OK**.
- 3 - Z drsnikom nastavite odmik zvoka in pritisnite **OK**.
- 4 - Po potrebi pritisnite **<** (levo), da zaprete meni.

Format zvočnega izhoda

Če imate sistem za domači kino z večkanalno obdelavo zvoka, kot je na primer Dolby Digital, DTS® ali podobno, nastavite format zvočnega izhoda na

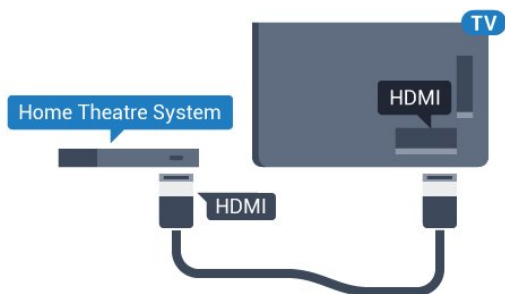

Sinhronizacija slike in zvoka

Če se zvok ne ujema s sliko na zaslonu, lahko pri večini sistemov za domači kino nastavite zapoznitev, da zvok uskladite s sliko.

Če želite več informacij, v možnosti **Pomoč** pritisnite barvno tipko  **Ključne besede** in poiščite možnost **Sinhronizacija zvoka in slike**.

Vzpostavitev povezave HDMI

Sistem za domači kino (HTS) s kablom HDMI povežite s televizorjem. Priključite lahko Philips SoundBar ali sistem za domači kino z vgrajenim predvajalnikom.

Če sistem za domači kino nima priključka HDMI ARC, dodajte optični zvočni kabel (Toslink), ki zvok TV-slike prenaša v sistem za domači kino.

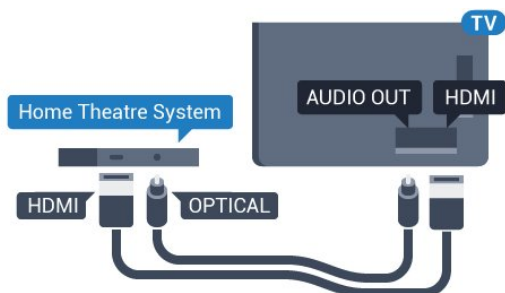

Za serijo 5362

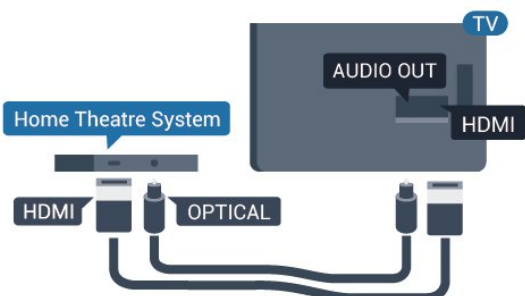



Sinhronizacija slike in zvoka

Če se zvok ne ujema s sliko na zaslonu, lahko pri večini sistemov za domači kino nastavite zapoznitev, da zvok uskladite s sliko.

Če želite več informacij, v možnosti **Pomoč** pritisnite barvno tipko  **Ključne besede** in poiščite možnost **Sinhronizacija zvoka in slike**.

Večkanalno. Možnost Večkanalno omogoča, da lahko televizor pošilja stisnjen večkanalni zvočni signal iz TV-programa ali priključenega predvajalnika v sistem za domači kino. Če sistem za domači kino ne podpira večkanalne obdelave zvoka, izberite možnost Stereo.



Nastavitev možnosti Format zvočnega izhoda

- 1 - Pritisnite , izberite **Zvok** in pritisnite  (desno), da odprete meni.
- 2 - Izberite **Napredno > Format zvočnega izhoda** in pritisnite **OK**.
- 3 - Izberite **Večkanalno**, **Stereo (nestisnjen)** ali **Večkanalno (po prehodu)** in nato pritisnite **OK**.
- 4 - Po potrebi pritisnite  (levo), da zaprete meni.

Izravnavanje zvočnega izhoda

Z izravnavanjem zvočnega izhoda izravnajte glasnost televizorja in sistema za domači kino, ko preklapljate med njima. Razlike v glasnosti so lahko posledica razlik pri obdelavi zvoka.

Izravnava razlike v glasnosti ...

- 1 - Pritisnite , izberite **Zvok** in pritisnite  (desno), da odprete meni.
- 2 - Izberite **Napredno > Izravnavanje zvočnega izhoda** in pritisnite **V redu**.
- 3 - Izberite **Več**, **Srednje** ali **Manj** in pritisnite **OK**.

- 4 - Če je razlika v glasnosti velika, izberite **Več**. Če je razlika majhna, izberite **Manj**.
- 5 - Po potrebi pritisnite  (levo), da zaprete meni.

Izravnavanje zvočnega izhoda vpliva na zvočni izhod – optični in zvočne signale HDMI ARC.

Težave z zvokom sistema za domači kino

Zvok z glasnimi motnjami

Ko gledate videoposnetek iz priključenega pomnilnika USB ali računalnika, se pri zvoku iz sistema za domači kino lahko pojavijo motnje. Šum se pojavi, če ima zvočna ali videodatoteka zvok DTS, ki ga sistem za domači kino ne podpira. To lahko nastavite tako, da možnost **Format zvočnega izhoda** televizorja nastavite na **Stereo (nestisnjen)**.

Pritisnite  za **Zvok > Napredno > Format zvočnega izhoda**.

Ni zvoka

Če iz sistema za domači kino ne slišite zvoka televizorja, preverite, ali ste kabel HDMI vključili v priključek **HDMI1 ARC** sistema za domači kino.

4.5

Pametni telefoni in tablični računalniki

Za povezavo pametnega telefona ali tabličnega računalnika s televizorjem lahko uporabite brezžično ali žično povezavo.

Brezžično

Če želite pametni telefon ali tablični računalnik povezati brezžično, iz najljubše trgovine z aplikacijami prenesite aplikacijo Philips TV Remote.

Žično

Za žično povezavo uporabite priključek HDMI 4 MHL na hrbtni strani televizorja. Za več informacij v možnosti **Pomoč** pritisnite barvno tipko  **Ključne besede** in poiščite možnost **HDMI MHL**.

4.6

Predvajalnik Blu-ray

Predvajalnik Blu-ray in televizor povežite s hitrim kablom HDMI.

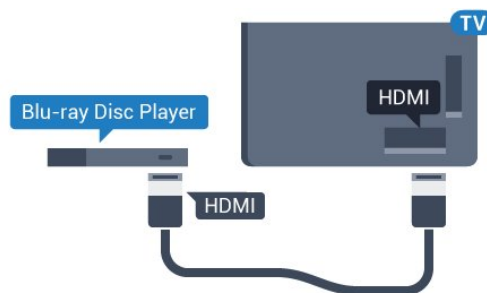

Za serijo 5362

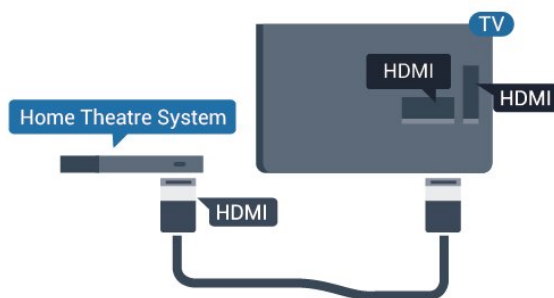

Če ima predvajalnik Blu-ray funkcijo EasyLink HDMI CEC, ga lahko upravljate z daljinskim upravljalnikom televizorja.

DVD-predvajalnik

S kablom HDMI povežite predvajalnik DVD in televizor.

Če naprava nima priključka HDMI, lahko uporabite tudi kabel SCART.

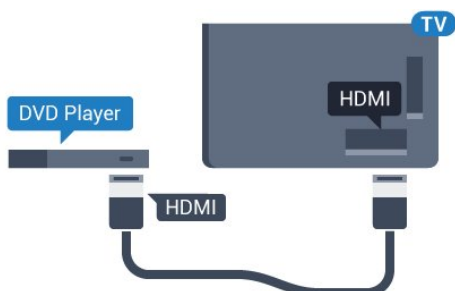

Če je predvajalnik DVD povezan s kablom HDMI in ima funkcijo EasyLink CEC, ga lahko upravljate z daljinskim upravljalnikom televizorja.

Za več informacij o uporabi funkcije EasyLink v možnosti Pomoč pritisnite barvno tipko  Ključne besede in poiščite možnost EasyLink HDMI CEC.

Slušalke

Slušalke lahko priključite v priključek  na hrbtni strani televizorja. Priključek je 3,5-milimetrska mini vtičnica. Glasnost slušalk lahko prilagajate ločeno.

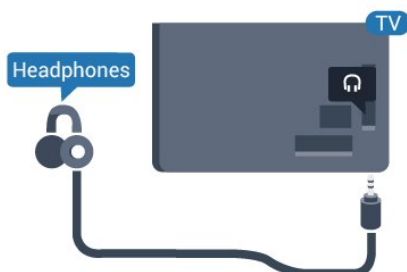

Za serijo 5362

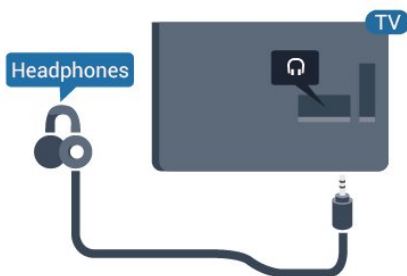

Prilagoditev glasnosti ...

1 - Pritisnite , izberite Zvok > Glasnost slušalk in pritisnite OK.

2 - Za nastavitev vrednosti pritisnite puščici  (gor) ali  (dol).

3 - Po potrebi pritisnite  (levo), da zaprete meni.

Igralna konzola

HDMI

Za najboljšo kakovost igralno konzolo na televizor priključite s hitrim kablom HDMI.

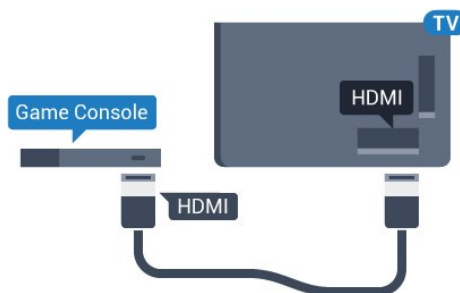

Za serijo 5362

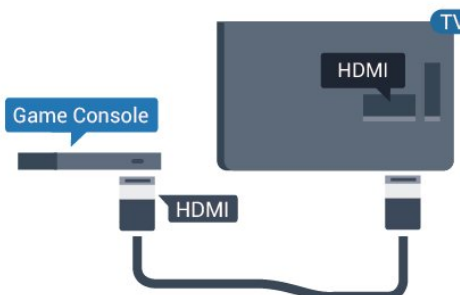

Y Pb Pr – komponentni

Igralno konzolo s komponentnim video kablom (Y Pb Pr) in zvočnim kablom L/D povežite s televizorjem.

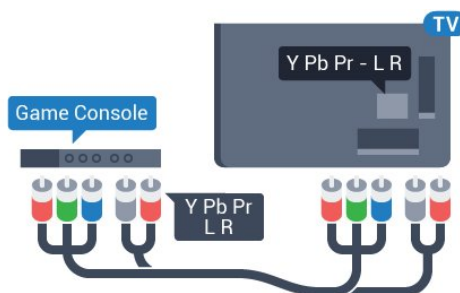

Za serijo 5362

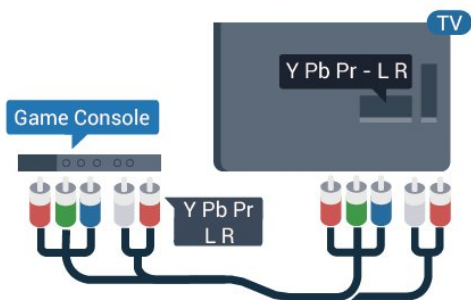

CVBS – zvok L D

CVBS – komponentni video je visokokakovostna povezava. Signalom CVBS dodajte levi in desni zvočni signal za zvok.

- Y uporablja isti vtič kot CVBS.
- Komponentna in kompozitna povezava si delita iste zvočne vtiče.

Scart

Igralno konzolo s komponentnim kablom (CVBS) in zvočnim kablom L/D povežite s televizorjem.



Če ima vaša igralna konzola samo izhoda za video (CVBS) in zvok L/D, jo s pretvornikom video/zvok L/D na SCART priključite na priključek SCART (naprodaj ločeno).

Najboljša nastavitvev

Preden začnete igrati igro iz priključene igralne konzole, nastavite televizor na idealno nastavitvev **Igralna konzola**.

Ko z igro prenehate in želite nadaljevati z gledanjem TV-oddaje, ne pozabite nastavitvev **Igralna konzola** ali računalnik nastaviti nazaj na **Izklop**.

Nastavitvev televizorja na idealno nastavitvev ...

- 1 - Pritisnite , izberite **Slika** in pritisnite  (desno), da odprete meni.
- 2 - Izberite **Napredno > Igralna konzola** ali računalnik in izberite vrsto naprave, ki jo želite uporabiti. Če želite preklopiti nazaj na TV, kliknite **Izklop**.
- 3 - Po potrebi pritisnite  (levo), da zaprete meni.

4.10

Trdi disk USB

Kaj potrebujete

Če priključite trdi disk USB, lahko začasno prekinjate ali snemate TV-oddaje. To velja samo za digitalne TV-oddaje (oddaje DVB in podobne).

Premor

Če želite začasno prekiniti oddajo, potrebujete trdi disk s podporo za USB z vsaj 4 GB prostora.

Snemanje

Če želite oddajo začasno prekiniti in posneti, potrebujete trdi disk z vsaj 250 GB prostora. Če želite posneti oddajo s podatki TV-vodnika iz interneta, morate imeti pred namestitvijo trdega diska USB v televizorju nameščeno internetno povezavo.

Za več informacij o namestitvi trdega diska USB v možnosti **Pomoč** pritisnite barvno tipko  **Ključne besede** in poiščite **Trdi disk USB, namestitev**.

Namestitev

Preden oddajo lahko začasno prekinete ali posnamete, morate priključiti in formatirati trdi disk USB. S formatiranjem odstranite vse datoteke s trdega diska USB.

- 1 - Trdi disk USB priključite v priključek **USB** televizorja. Med formatiranjem v druga vrata USB ne priključujte drugih naprav USB.
- 2 - Vključite trdi disk USB in televizor.
- 3 - Ko televizor preklopite na digitalni TV-program, pritisnite  (Premor). S tem zaženete formatiranje.

Sledite navodilom na zaslonu.

Ko je trdi disk USB formatiran, ga pustite trajno priključenega.

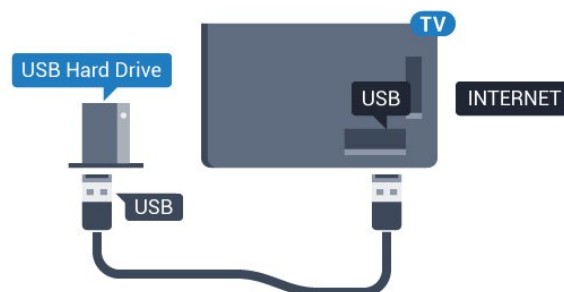

Za serijo 5362

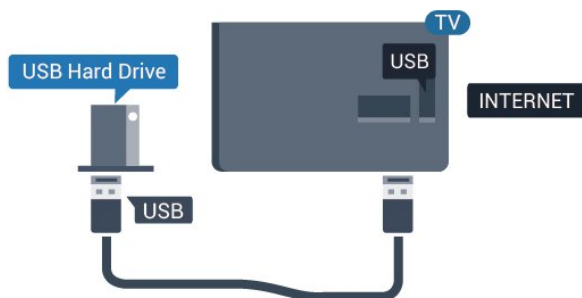

Opozorilo

Ker je trdi disk USB formatiran posebej za ta televizor, shranjenih posnetkov ni mogoče predvajati v drugem televizorju ali računalniku. Posnetih datotek na trdem disku USB ne kopirajte ali spreminjajte z računalniškimi aplikacijami. S tem posnetke pokvarite. Ko formatirate drug trdi disk USB, bo vsebina slednjega izgubljena. Trdi disk USB, nameščen v televizorju, je za uporabo z računalnikom treba formatirati.

Formatiranje

Preden oddajo lahko začasno prekinete ali posnamete, morate priključiti in formatirati trdi disk USB. S formatiranjem odstranite vse datoteke s trdega diska USB. Če želite posneti oddajo s podatki TV-vodnika z interneta, morate pred namestitvijo trdega diska USB nastaviti internetno povezavo.

Opozorilo

Ker je trdi disk USB formatiran posebej za ta televizor, shranjenih posnetkov ni mogoče predvajati v drugem televizorju ali računalniku. Posnetih datotek na trdem disku USB ne kopirajte ali spreminjajte z računalniškimi aplikacijami. S tem posnetke pokvarite. Ko formatirate drug trdi disk USB, bo vsebina slednjega izgubljena. Trdi disk USB, nameščen v televizorju, je za uporabo z računalnikom treba formatirati.

Formatiranje trdega diska USB ...

- 1 - Trdi disk USB priključite v priključek USB televizorja. Med formatiranjem v druga vrata USB ne priključujte drugih naprav USB.
- 2 - Vključite trdi disk USB in televizor.
- 3 - Ko televizor preklopite na digitalni TV-program, pritisnite **||** (Premor). S tem zaženete formatiranje. Sledite navodilom na zaslону.
- 4 - Televizor vas pozove, ali želite za shranjevanje aplikacij uporabiti trdi disk USB. Če to želite, potrdite.
- 5 - Ko je trdi disk USB formatiran, ga pustite trajno priključenega.

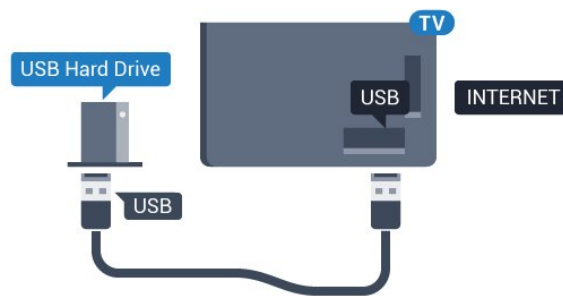

Za serijo 5362

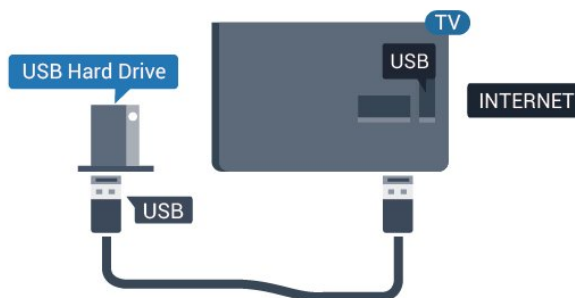

4.11

Tipkovnica USB

Priključitev

Priključite tipkovnico USB (vrste USB-HID) za vnos besedila na televizorju.

Priključite prek enega od priključkov USB.



Konfiguracija

Če želite namestiti tipkovnico USB, vklopite televizor in tipkovnico USB priključite v priključek USB na televizorju. Ko televizor prvič zazna tipkovnico, lahko izberete njeno postavitev in preverite izbiro. Če najprej izberete cirilično ali grško postavitev, lahko izberete dodatno latinsko postavitev tipkovnice.

Sprememba nastavitve postavitev tipkovnice, ko je postavitev izbrana ...

- 1 - Pritisnite **⚙**, izberite Splošne nastavitve in pritisnite **>** (desno), da odprete meni.
- 2 - Izberite **Nastavitve tipkovnice USB** in pritisnite **OK**, da začnete nastavitve tipkovnice.

Posebne tipke

Tipke za vnašanje besedila

- Tipka Enter = OK
- Vračalka = brisanje znaka pred kazalko
- Puščične tipke = pomikanje po besedilnem polju
- Če ob izbiri dodatne postavitve želite preklopiti med postavitvama tipkovnice, istočasno pritisnite tipki **Ctrl** + **preslednica**.

Tipke za aplikacije in internetne strani

- Tab in Shift + Tab = naslednji in prejšnji
- Home = pomik na vrh strani
- End = pomik na konec strani
- Page Up = preskok za eno stran navzgor
- Page Down = preskok za eno stran navzdol
- + = povečava za en korak
- - = pomanjšanje za en korak
- * = prilagoditev spletne strani širini zaslona.

4.12

Miška USB

Priključitev miške USB

Priključite lahko miško USB (vrste USB-HID) za pomikanje po internetnih straneh.

Na internetni strani lahko enostavneje izbirate in klikate povezave.

Priključitev miške

Vklopite televizor in miško USB priključite na enega od priključkov **USB** televizorja. Miško USB lahko priključite tudi na priključeno tipkovnico USB.

Kliki miške



- Klik z levo tipko = OK

S kolescem se lahko pomikate navzgor in navzdol po straneh.

Hitrost miške

Če želite namestiti tipkovnico **USB**, vklopite televizor in tipkovnico USB priključite v priključek USB na televizorju. Ko televizor prvič zazna tipkovnico, lahko izberete njeno postavitev in preverite izbiro. Če najprej izberete cirilično ali grško postavitev, lahko izberete dodatno latinsko postavitev tipkovnice.

Sprememba nastavitve postavitve tipkovnice, ko je postavitev izbrana ...

- 1 - Pritisnite , izberite **Splošne nastavitve** in pritisnite  (desno), da odprete meni.
- 2 - Izberite **Nastavitve miške** in pritisnite **OK**, da začnete nastavitve miške.

4.13

Pogon USB

Predvajate lahko fotografije, glasbo in videoposnetke iz povezanega pomnilnika USB.

Pomnilnik USB priključite v priključek **USB** televizorja, ko je vklopljen.



Televizor zazna pomnilnik in odpre seznam njegove vsebine.

Če se seznam vsebin ne prikaže samodejno, pritisnite  **SOURCES** in izberite **USB**.

Če želite ustaviti predvajanje vsebine pomnilnika USB, pritisnite  **EXIT** ali izberite drugo dejavnost. Za izključitev pomnilnika USB lahko kadarkoli odstranite pomnilnik.

Izjemno visoka ločljivost na USB

Fotografije iz priključene naprave USB ali pogona z bliskovnim pomnilnikom lahko predvajate v izjemno visoki ločljivosti. Če je ločljivost fotografij večja, televizor ločljivost zmanjša na izjemno visoko ločljivost.

Za več informacij o gledanju ali predvajanju vsebine iz bliskovnega pomnilnika USB v možnosti **Pomoč** pritisnite barvno tipko  **Ključne besede** in poiščite **Fotografije, videoposnetki in glasba**.

4.14

Fotoaparati

Če želite predvajati fotografije v digitalnem fotoaparatu, ga lahko povežete neposredno s televizorjem.

Priključite ju v priključek **USB** televizorja. Ko je fotoaparati priključen, ga vklopite.

Če se seznam vsebin ne prikaže samodejno, pritisnite  **SOURCES** in izberite **USB**. Fotoaparati je morda treba nastaviti za prenos vsebine prek protokola PTP (Picture Transfer Protocol). Preberite uporabniški priročnik digitalnega fotoaparata.

Če želite več informacij o gledanju fotografij, v možnosti **Pomoč** pritisnite barvno tipko  **Ključne besede** in poiščite možnost **Fotografije, videoposnetki in glasba**.

Videokamera

HDMI

Za najboljšo kakovost videokamero s kablom HDMI priključite na televizor.

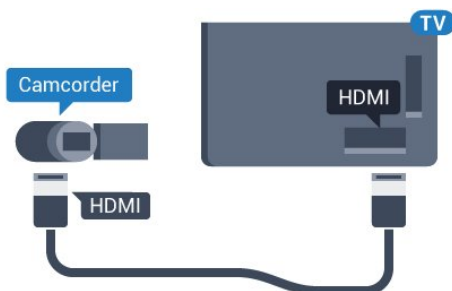

Za serijo 5362

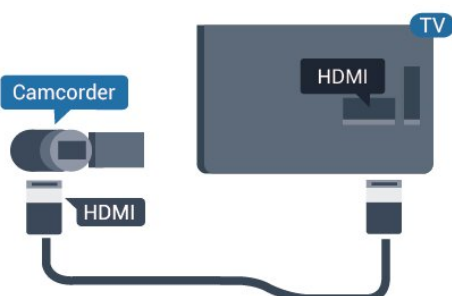

Audio Video LD/SCART

Kamero lahko priključite v priključek HDMI, YPbPr ali SCART. Če ima igralna kamera samo video izhod (CVBS) in zvočni izhod L/D, jo z adapterjem za video in zvok L/D v SCART priključite v priključek SCART (naprodaj ločeno).

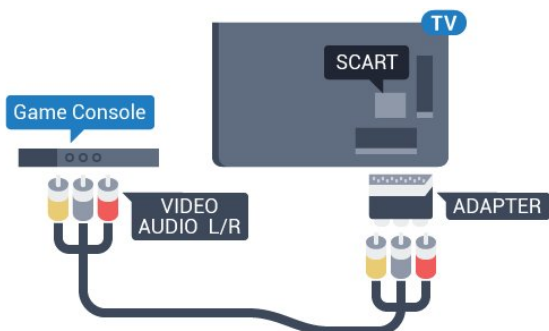

Računalnik

Priključitev

Računalnik lahko povežete s televizorjem in ga uporabljate kot računalniški monitor.

S kablom HDMI

Računalnik in televizor povežite s kablom HDMI.

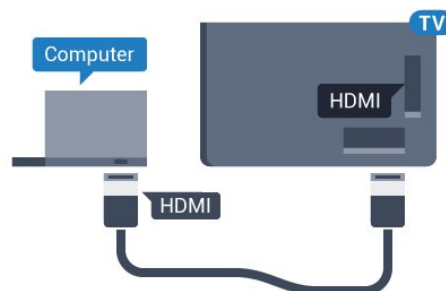

S kablom DVD-HDMI

Lahko pa uporabite tudi adapter DVI-HDMI (naprodaj ločeno), da priključite računalnik na HDMI, in zvočni kabel L/D (mini vtič 3,5 mm), da ga priključite na priključek AUDIO IN L/R na hrbtni strani televizorja.

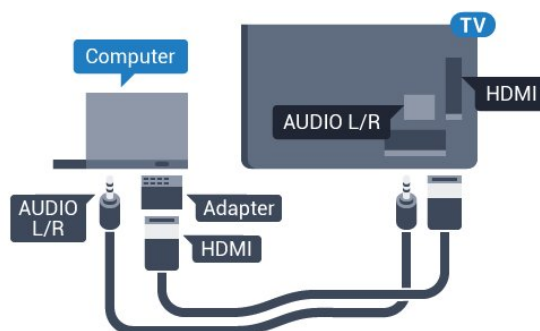



Idealna nastavitve

Priporočamo, da v primeru povezave računalnika za to povezavo, s katero je računalnik povezan, v meniju Viri uporabite ime ustrezne vrste naprave. Če v meniju Viri izberete možnost Računalnik, se televizor samodejno nastavi na idealno nastavitve računalnika.

Idealno nastavitve lahko ročno preklopite na Izkllop, da nadaljujete s spremljanjem TV-oddaje ali preklopite na Igralna konzola, če želite igrati igro iz priključene igralne konzole (ko prenehate z igranjem, ne pozabite preklopiti na Izkllop).

Če preklopite na vir in spremenite nastavitve Igralna konzola ali računalnik bo ta shranjena za izbrani vir.

Nastavitve televizorja na idealno nastavitve ...

1 - Pritisnite , izberite Slika in pritisnite , da odprete meni.

2 - Izberite **Napredno** > **Igralna konzola ali računalnik** in pritisnite **OK**.

3 - Izberite **Igra** (za igranje iger) ali **Računalnik** (za gledanje filma).

4 - Po potrebi pritisnite **◀** (levo), da zaprete meni.

Ko prenehate z igranjem, možnost **Igralna konzola ali računalnik** nastavite na **Izklop**.

Vklop in izklop

5.1

Vklop ali stanje pripravljenosti

Pred vklopim televizorja zagotovite, da ste napajalni kabel vključili v priključek POWER na hrbtni strani televizorja.



Za serijo 5362



Ko je televizor v stanju pripravljenosti, pritisnite  na daljinskem upravljalniku, da vklopite televizor. Če daljinskega upravljalnika ne morete najti ali če so njegove baterije prazne, lahko za vklop televizorja pritisnete majhno tipko krmilne ročice na hrbtni strani televizorja.

Preklop v stanje pripravljenosti

Za preklop televizorja v stanje pripravljenosti pritisnite tipko  na daljinskem upravljalniku. Pritisnete lahko tudi majhno tipko krmilne ročice na hrbtni strani televizorja.

V stanju pripravljenosti je televizor še vedno priključen na električno omrežje, vendar porabi zelo malo energije.

Za popoln izklop televizorja omrežni vtič izključite iz električnega omrežja.





Ko želite iztahniti napajalni kabel iz vtičnice, vlecite za vtič, ne za kabel. Poskrbite, da bo dostop do napajalnega vtiča vedno neoviran.

Tipke na televizorju

Če izgubite daljinski upravljalnik ali če so njegove baterije prazne, lahko še vedno uporabljate nekatere osnovne funkcije televizorja.

Odpiranje osnovnega menija ...

1 - Ko je televizor vklopljen, pritisnite tipko krmilne ročice na hrbtni strani televizorja, da odprete osnovni meni.

2 - Pritisnite levo ali desno, da izberete možnost  Glasnost,  Program ali  Viri. Izberite  Predstavitvev, da zaženete predstavitveni film.

3 - Pritisnite gor ali dol, da prilagodite glasnost oziroma izberete naslednji ali prejšnji program. Pritisnite gor ali dol, da se pomaknete po seznamu virov, vključno z izbiro sprejemnika. Za predvajanje predstavitvenega filma pritisnite tipko krmilne ročice.

4 - Meni se zapre samodejno.

Za preklop televizorja v stanje pripravljenosti izberite  in pritisnite tipko krmilne ročice.



Za serijo 5362



Časovnik - spanje

Z izklopnim časovnikom lahko televizor samodejno preklopite v stanje pripravljenosti po prednastavljenem času.

Nastavitev izklopnega časovnika ...

1 - Pritisnite , izberite **Splošne nastavitve** > **Izklopni časovnik** in pritisnite **OK**.

2 - Z drsnikom lahko nastavite čas na do 180 minut v korakih po 5 minut. Če je izklopni časovnik nastavljen na 0 minut, je izklopljen. Televizor lahko vedno izklopite že prej ali izklopni časovnik med

odštevanjem časa ponastavite.
3 - Pritisnite  BACK, da zaprete meni.



5.4

Izklopni časovnik



Če televizor prejme TV-signal, vendar v 4 urah ne pritisnete nobene tipke daljinskega upravljalnika, se televizor samodejno izklopi in tako varčuje z energijo. Samodejno se izklopi tudi, če v 10 minutah ne prejme TV-signala ali ukaza daljinskega upravljalnika.

Če uporabljate televizor kot računalniški zaslon ali pa za gledanje televizorja uporabljate digitalni sprejemnik (zunanji digitalni sprejemnik – STB) in ne uporabljate daljinskega upravljalnika televizorja, izklopite samodejni izklop.

Izklop izklopnega časovnika ...

1 - Pritisnite , izberite **Okolju prijazne nastavitve** in pritisnite  (desno), da odprete meni.

2 - Izberite možnost **Izklopni časovnik** in pritisnite **OK**.

3 - Za nastavev vrednosti pritisnite puščici  (gor) ali  (dol). Z vrednostjo **0** izklopite samodejni izklop.

4 - Po potrebi pritiskajte  (levo), da zaprete meni.

Če želite več informacij o okolju prijaznih nastavitvah televizorja, v možnosti **Pomoč** pritisnite barvno tipko

 **Ključne besede** in poiščite možnost **Okolju prijazne nastavitve**.

Daljinski upravljalnik

Pregled tipk

Zgoraj

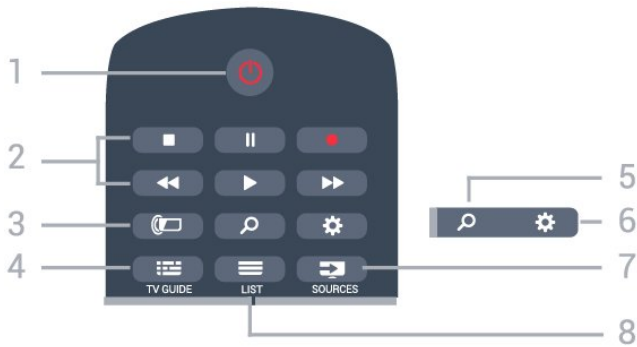

- 1 – Stanje pripravljenosti/Vklop
Za vklop televizorja ali preklon v stanje pripravljenosti.
- 2 – Predvajanje in snemanje
- Predvajaj , za predvajanje.
 - Premor za premor predvajanja.
 - Zaustavitev , za zaustavitev predvajanja.
 - Previjanje nazaj , za previjanje nazaj.
 - Previjanje naprej , za previjanje naprej.
 - Snemanje , za začetek snemanja.
- 3 – Ambilight
Za izbiro sloga Ambilight ali izklop funkcije Ambilight.
- 4 – TV GUIDE
Za odpiranje ali zapiranje TV-vodnika.
- 5 – Iskanje
Za odpiranje strani za iskanja.
- 6 – Nastavitve
Za odpiranje menija Nastavitve.
- 7 – SOURCES (Viri)
Za odpiranje menija Viri.
- 8 – LIST
Za odpiranje ali zapiranje seznama programov.

Sredina

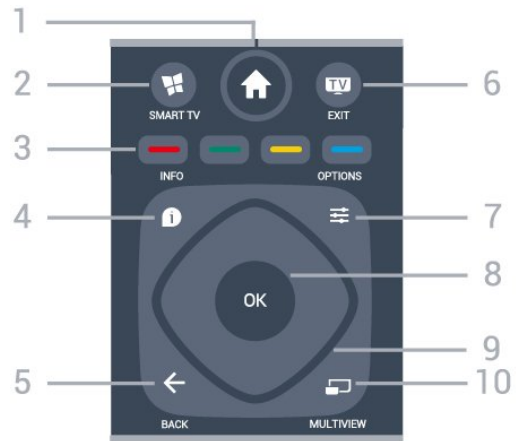

- 1 – Doma
Za odpiranje menija Domače okolje
- 2 – SMART TV
Za odpiranje začetne strani storitve Smart TV.
- 3 – Barvne tipke
Za neposredno izbiro možnosti. Z modro tipko odprete Pomoč.
- 4 – INFO
Za odpiranje ali zapiranje informacij o programu.
- 5 – BACK
Za preklon nazaj na prejšnji izbrani program.
Za zapiranje menija brez spreminjanja nastavitve.
Za vrnitev na prejšnjo aplikacijo/internetno stran.
- 6 – TV – EXIT
Za preklon nazaj na gledanje TV-programa. Za zaustavitev interaktivne TV-aplikacije.
- 7 – OPTIONS (Možnosti)
Za odpiranje ali zapiranje menija Možnosti.
- 8 – Tipka OK
Za potrditev izbire ali nastavitve. Za odpiranje seznama programov med gledanjem TV-programa.
- 9 – Puščice/tipke za pomikanje
Za pomikanje navzgor, navzdol, levo ali desno.
- 10 – MULTIVIEW
Za odpiranje dodatnega majhnega zaslona.

Spodaj

Baterije

Če se televizor ne odziva na pritiskanje tipk daljinskega upravljalnika, so baterije mogoče prazne.

Če želite zamenjati baterije, odprite prostor za baterije na hrbtni strani daljinskega upravljalnika.

1 - Vratca za baterijo premaknite v smeri puščice.

2 - Stari bateriji zamenjajte z 2 baterijama vrste AAA-R03-1,5 V. Poskrbite, da sta pola + in - baterij pravilno obrnjena.

3 - Ponovno namestite vratca za baterijo in jih premaknite na mesto.

Če daljinskega upravljalnika ne uporabljate dlje časa, odstranite baterije.

Baterije varno zavržite v skladu z direktivami o odlaganju.

Za več informacij v možnosti **Pomoč** pritisnite barvno tipko **—** **Ključne besede** in poiščite **Konec uporabe**.

Čiščenje

Daljinski upravljalnik je zaščiten s premazom, ki je odporen proti praskam.

Daljinski upravljalnik čistite z mehko in vlažno krpo. Pri čiščenju daljinskega upravljalnika ne uporabljajte alkohola, kemikalij ali gospodinjskih čistil.



1 – NETFLIX

Za neposredno odpiranje aplikacije Netflix. Ko je televizor izklopljen ali v načinu mirovanja.

2 – Glasnost

Za nastavev glasnosti.

3 – Številске tipke

Za neposredno izbiro programa.

4 – SUBTITLE

Za vklop, izklop ali samodejno prikazovanje podnapisov.

5 – Program

Za preklon na naslednji ali prejšnji program na seznamu programov. Za odpiranje naslednje ali prejšnje strani teleteksta. Za začetek naslednjega ali prejšnjega poglavja na plošči.

6 – Nemo

Za vklop ali izklop nemega načina.

7 – TEXT

Za odpiranje ali zapiranje teleteksta.

Infrardeči senzor

Televizor lahko prejema ukaze tudi od daljinskega upravljalnika, ki za pošiljanje uporablja infrardeče signale. Če uporabljate takšen daljinski upravljalnik, pazite, da ga vedno usmerite proti infrardečemu senzorju na sprednji strani televizorja.

Opozorilo

Ne postavljajte predmetov pred infrardeči senzor televizorja, ker s tem lahko blokirate infrardeči signal.

Programi

7.1

Namestitev programov

Če želite več informacij, v možnosti **Pomoč** pritisnite barvno tipko **■** Ključne besede in poiščite možnost **Program**, namestitev antenskih programov ali **Program**, namestitev kabljskih programov.

7.2

Preklapljanje med programi

- Za začetek gledanja TV-programov pritisnite **TV**. Televizor preklopi na program, ki ste ga nazadnje gledali.
- Lahko pa pritisnete tudi **↑ Doma**, da odprete začetni meni in izberete **Programi** ter pritisnete **OK**.
- Če želite preklapljati med programi, pritisnite **≡ +** ali **≡ -**. Če poznate številko programa, s številskimi tipkami vnesite številko. Ko vnesete številko programa, pritisnite **OK**, da preklopite.
- Če želite preklopiti nazaj na prejšnji program, pritisnite **← BACK**.

Preklop na program s seznama programov

Med gledanjem TV-programa pritisnite **≡ LIST** (Seznam), da odprete sezname programov.

Seznam programov ima lahko več strani. Če si želite ogledati naslednjo ali prejšnjo stran, pritisnite **≡ +** ali **≡ -**.

Če želite zapreti sezname programov, ne da bi zamenjali program, ponovno pritisnite **≡ LIST** (Seznam).

Radijski programi

Če so na voljo digitalne oddaje, se med namestitvijo namestijo digitalne radijske postaje. Izbirate jih lahko na enak način kot TV-programe.

7.3

Seznami programov

Priljubljeni programi

Ustvarite lahko seznam priljubljenih programov, ki jih želite gledati. Ko je izbran seznam priljubljenih programov, lahko med preklapljanjem vidite samo priljubljene programe.

Ustvarite svoj seznam priljubljenih programov

- 1 - Med gledanjem TV-programa pritisnite **≡ LIST**, da odprete Seznam programov.
- 2 - Za ogled vseh programov izberite **Vsi**.
- 3 - Izberite program in pritisnite **■**, da ga označite kot priljubljenega.
- 4 - Izbrani program je označen z **★**.
- 5 - Za dokončanje pritisnite **← BACK** (Nazaj). Programi so dodani na seznam priljubljenih.

Če program želite odstraniti s seznama priljubljenih, z **★** izberite program in ponovno pritisnite **■**, da ga označite kot priljubljenega.

Preureditev

Programne na seznamu priljubljenih programov lahko preurejate oziroma premikate.

- 1 - Na seznamu programov **Priljubljeni** označite program, ki ga želite premakniti.
- 2 - Pritisnite **■**.
- 3 - Izberite program, ki ga želite preurediti, in pritisnite **V redu**.
- 4 - Pritiskajte gumba za pomikanje, da označeni program premaknete na drugo mesto, in pritisnite **V redu**.
- 5 - Ko končate, pritisnite **TV EXIT** (Izhod), da zapustite seznam priljubljenih programov.

Označite lahko še več programov in ponovite postopek.

Prikazi seznama programov

Na seznamu programov lahko poiščete vse nameščene televizijske in radijske programe.

Poleg seznama programov **Vse**, kjer se nahajajo vsi nameščeni programi, lahko nastavite svoje **najljubše** programe, si ogledate različne nameščene **radijske** postaje ali preverite novo dodane programe v možnosti **Novo**.

Logotipi programov

V nekaterih državah lahko televizor prikazuje logotipe programov. Če ne želite, da so ti logotipi prikazani, jih lahko izklopite.

Izklop logotipov programov . .

- 1 - Pritisnite **⚙**, izberite **Splošne nastavitve > Logotipi programov** in pritisnite **OK**.
- 2 - Izberite **Izklop** in pritisnite **OK**.
- 3 - Po potrebi pritisnite **← BACK** (Nazaj), da zaprete meni.

Preimenovanje programov

Programi na seznamu programov lahko preimenujete.

- 1 - Na enem od seznamov programov izberite program, ki ga želite preimenovati.
- 2 - Izberite program, ki ga želite preimenovati.
- 3 - Pritisnite **■**.

Besedilo lahko vnašate s tipkovnico daljinskega upravljalnika ali pa odprite tipkovnico na zaslonu.

S tipkovnico na zaslonu

- Če želite odpreti tipkovnico na zaslonu, postavite kazalko v besedilno polje za ime in pritisnite **OK**.
- Če želite izbrisati znak pred kazalko, pritisnite **■** **Vračalko**.
- Če želite vnesti znak, ga izberite s pušičnimi tipkami in pritisnite **OK**.
- Če želite izbrati velike črke, pritisnite **■**.
- Če želite izbrati številke ali posebne znake, pritisnite **■**.
- Ko ste pripravljeni, pritisnite **← BACK** (Nazaj), da zaprete tipkovnico na zaslonu.
- Če želite končati preimenovanje, izberite **Končano** in pritisnite **OK**.

7.4

Izbira filtra za seznam

Programi, med katerimi lahko preklapljate s tipkami **≡ + in ≡ -**, so odvisni od izbranega seznama programov.

Izbira seznama programov. . .

- 1 - Pritisnite **🏠 Doma** in izberite **Satelit** ter pritisnite **OK**.
 - 2 - Pritisnite **≡ LIST** (Seznam), da odprete seznam programov. Prikaže se seznam z izbranim trenutnim programom.
 - 3 - Pomaknite se navzgor in izberite **Vsi** ali filtrirajte seznam.
- Seznam Radio ali Novi je prikazan samo, ko so na voljo radijske postaje ali če so bili med posodobitvijo programov najdeni novi programi.

7.5

Gledanje programov

Nastavitev programa

Za začetek gledanja TV programov pritisnite **TV**. Televizor preklopi na program, ki ste ga nazadnje gledali.

Preklapljanje med programi

Če želite preklapljati med programi,

pritisnite **≡ +** ali **≡ -**

Če poznate številko programa, s številskimi tipkami vnesite številko. Ko vnesete številko programa, pritisnite **OK**, da takoj preklopite.

Prejšnji program

Če želite preklopiti nazaj na prejšnji program, pritisnite **← BACK**.

Zaklepanje programa

Zaklepanje ali odklepanje programa

Če otrokom želite preprečiti gledanje programa, ga lahko zaklenete. Če želite gledati zaklenjeni program, morate najprej vnesti 4-mestno kodo PIN **otroške ključavnice**. Ne morete zaklepati programov povezanih naprav.

Zaklepanje programa ...

- 1 - Pritisnite **TV**.
- 2 - Pritisnite **OK**, da odprete seznam programov. Po potrebi zamenjajte seznam programov.
- 3 - Izberite program, ki ga želite zakleniti.
- 4 - Pritisnite **≡ OPTIONS** (Možnosti), izberite **Zakleni program** in pritisnite **OK**.
- 5 - Če televizor to zahteva, vnesite 4-mestno kodo PIN. Zaklenjen program je označen s **🔒** (ključavnico).
- 6 - Pritisnite **←** (levo), da se vrnete na prejšnji korak, ali pritisnite **← BACK**, da zaprete meni.

Odklepanje programa ...

- 1 - Pritisnite **TV**.
- 2 - Pritisnite **OK**, da odprete seznam programov. Po potrebi zamenjajte seznam programov.
- 3 - Izberite program, ki ga želite odkleniti.
- 4 - Pritisnite **≡ OPTIONS** (Možnosti), izberite **Odkleni program** in pritisnite **OK**.
- 5 - Če televizor to zahteva, vnesite 4-mestno kodo PIN.
- 6 - Pritisnite **←** (levo), da se vrnete na prejšnji korak, ali pritisnite **← BACK**, da zaprete meni.

Za zaklepanje ali odklepanje programov na seznamu programov morate samo enkrat vnesti kodo PIN, preden zaprete seznam programov.

Če želite več informacij, v možnosti **Pomoč** pritisnite barvno tipko **■** **Ključne besede** in poiščite možnost **Otroška ključavnica**.

Starševska ocena

Če želite otrokom preprečiti gledanje programa, ki ni primeren za njihovo starost, lahko nastavite starostno oceno.

Oddaje na digitalnih programih imajo lahko starostno oceno. Če je starostna ocena enaka ali višja od

starosti, ki ste jo nastavili za otroka, bo program zaklenjen. Če želite gledati zaklenjeni program, morate najprej vnesti kodo **Starševska ocena**.

Nastavitev starostne ocene ...

- 1 - Pritisnite , izberite **Otroška ključavnica** > **Starševska ocena** in pritisnite **OK**.
- 2 - Vnesite 4-mestno kodo otroške ključavnice. Če kode še niste nastavili, izberite **Nastavitev kode** v možnosti **Otroška ključavnica**. Vnesite 4-mestno kodo otroške ključavnice in potrdite. Zdaj lahko nastavite starostno oceno.
- 3 - V možnosti **Starševska ocena** izberite starost in pritisnite **OK**.
- 4 - Po potrebi pritisnite **◀** (levo), da zaprete meni.

Če želite izklopiti starševsko starostno oceno, izberite **Brez**. V nekaterih državah morate nastaviti starostno oceno.

Pri nekaterih TV-postajah/operaterjih televizor zaklene samo programe z višjo oceno. Starševska ocena je nastavljena za vse programe.

Možnosti programa

Odpiranje možnosti

Med gledanjem programa lahko nastavite nekatere možnosti.

Na voljo so vam določene možnosti glede na vrsto programa, ki ga gledate (analogni ali digitalni), oziroma glede na opravljene nastavitve televizorja.

Odpiranje menija z možnostmi ...

- 1 - Med gledanjem programa pritisnite  **OPTIONS** .
- 2 - Ponovno pritisnite  **OPTIONS** , da zaprete.

Univerzalni dostop

V možnosti **Pomoč** pritisnite  **Ključne besede** in si oglejte več informacij o možnosti **Univerzalni dostop**.

Izbira videa

Digitalni TV-programi lahko nudijo več video signalov (oddaje z več viri), različne vidike in kote kamere ali različne programe na enem TV-programu. Na televizorju se prikaže sporočilo, če so takšni TV-programi na voljo.

Podnapisi

Vklop

Če želite vklopiti podnapise, pritisnite **SUBTITLE**.

Podnapise lahko **vklopite** ali **izklopite**. Namesto tega lahko izberete **Samodejno**.

Samodejno

Če se podatki o jeziku oddajajo digitalno in oddaja ni v vašem jeziku (nastavljenem za televizor), so podnapisi lahko samodejno prikazani v enem od priljubljenih jezikov podnapisov. Tudi en od teh jezikov podnapisov mora biti del oddajanja.

Želene jezike podnapisov lahko izberete v možnosti **Jezik podnapisov**.

Podnapisi iz teleteksta

Če preklopite na analogni program, morate podnapise ročno omogočiti za vsak program.

- 1 - Preklopite na program in pritisnite **TEXT**, da odprete teletekst.
- 2 - Vnesite številko strani za podnapise, ki je običajno **888**.
- 3 - Ponovno pritisnite **TEXT**, da zaprete teletekst.

Če med gledanjem analognega programa v meniju **Podnapisi** izberete možnost **Vklop**, bodo podnapisi prikazani, če so na voljo.

Če želite preveriti, ali je program analogen ali digitalen, preklopite na ta program in odprite  **INFO** (Informacije).

Jezik podnapisov

Želeni jezik podnapisov

Digitalna postaja lahko ponuja več jezikov podnapisov za program. Nastavite lahko glavni in drugi jezik podnapisov. Če so podnapisi v enem od teh dveh jezikov na voljo, televizor prikaže izbrane podnapise.

Nastavitev glavnega in drugega jezika podnapisov ...

- 1 - Pritisnite , izberite **Splošne nastavitve** > **Jeziki** > **Glavni podnapisi** ali **Dodatni podnapisi**.
- 2 - Izberite želeni jezik in pritisnite **OK**.
- 3 - Pritisnite **◀** (levo), da se vrnete na prejšnji korak, ali pritisnite **←** **BACK**, da zaprete meni.

Izbira jezika podnapisov

Če noben od izbranih jezikov podnapisov ni na voljo, lahko izberete drug razpoložljivi jezik. Če ni na voljo noben jezik podnapisov, ne morete izbrati te možnosti.

Izbira jezika podnapisov, če želeni jeziki niso na voljo

...



- 1 - Pritisnite  **OPTIONS**.
- 2 - Izberite **Jezik podnapisov** in nato enega od jezikov, ki ga začasno želite uporabiti.

Jezik zvoka

Želeni jezik zvoka

Digitalna postaja lahko ponuja več jezikov zvoka (jeziki govora) za program. Nastavite lahko glavni in drugi jezik zvoka. Če je zvok v enem od teh jezikov na voljo, televizor preklopi na ta zvok.

Nastavitev glavnega in drugega jezika zvoka ...

- 1 - Pritisnite , izberite **Splošne nastavitve** in izberite **Jeziki > Glavni zvok** ali **Dodatni zvok**.
- 2 - Izberite želeni jezik in pritisnite **OK**.
- 3 - Pritisnite  (levo), da se vrnete na prejšnji korak, ali pritisnite  **BACK**, da zaprete meni.

Izberite jezik zvoka

Če noben od izbranih jezikov zvoka ni na voljo, lahko izberete drug razpoložljivi jezik zvoka. Če ni na voljo noben jezik zvoka, ne morete izbrati te možnosti.

Izbira jezika zvoka, če želeni jeziki niso na voljo ...

- 1 - Pritisnite  **OPTIONS**.
- 2 - Izberite **Jezik zvoka** in nato jezik, ki ga želite začasno uporabiti.

Dual I-II



Če ima zvočni signal na voljo dva jezika zvoka, vendar en jezik (ali oba) nima oznake jezika, ta možnost ni na voljo.

Standardni vmesnik

Če ste v režo za skupni vmesnik vstavili CAM, si lahko ogledate informacije o operaterju ali modulu CAM ali nastavljate nastavitve za CAM.





Ogled informacij o modulu CAM ...

- 1 - Pritisnite  **SOURCES**.
- 2 - Izberite vrsto programov, za katere uporabljate modul CAM za **Gledanje TV**.



- 3 - Pritisnite  **OPTIONS** in izberite **Skupni vmesnik**.
- 4 - Izberite ustrezno režo za skupni vmesnik in pritisnite  (desno).
- 5 - Izberite ponudnika TV-storitev modula CAM in pritisnite **OK**. Naslednje zaslone prikazuje ponudnik TV-storitev.

HbbTV na tem programu

Če želite preprečiti dostop do strani HbbTV pri določenem programu, lahko blokirate strani HbbTV samo za ta program.

- 1 - Preklopite na program, pri katerem želite blokirati strani HbbTV.
- 2 - Pritisnite  **OPTIONS**, izberite **HbbTV na tem programu** ter pritisnite  (desno).
- 3 - Izberite **Izklop** in pritisnite **OK**.
- 4 - Pritisnite  (levo), da se vrnete na prejšnji korak, ali  **BACK**, da zaprete meni.

Če želite popolnoma blokirati HbbTV na televizorju ...

- 1 - Pritisnite , izberite **Splošne nastavitve > HbbTV**.
- 2 - Izberite **Izklop** in pritisnite **OK**.
- 3 - Pritisnite  (levo), da se vrnete na prejšnji korak, ali pritisnite  **BACK**, da zaprete meni.





Aplikacije MHP

Omogočite ali onemogočite aplikacije MHP.

Mono/stereo

Zvok analognega programa lahko preklopite na mono ali stereo.

Za preklop na mono ali stereo ...

- 1 - Preklopite na analogni program.
- 2 - Pritisnite  **OPTIONS**, izberite **Mono/Stereo** in pritisnite  (desno).
- 3 - Izberite **Mono** ali **Stereo** in pritisnite **OK**.
- 4 - Pritisnite  (levo), da se vrnete na prejšnji korak, ali pritisnite  **BACK**, da zaprete meni.

Stanje

Izberite možnost **Stanje**, če si želite ogledati tehnične informacije o programu (če je analogni ali digitalni) ali priključeni napravi, ki jo gledate.

Delite

Omogoča uporabniku, da objavlja svoje dejavnosti v družabnih omrežjih (npr. Twitter ali e-pošta).

Besedilo/teletekst

Strani teleteksta

Če med gledanjem TV-programov želite odpreti teletekst, pritisnite **TEXT**.

Če želite zapreti teletekst, znova pritisnite **TEXT**.

Izbira strani teleteksta

Izbira strani

- 1 - Vnesite številko strani s številskimi tipkami.
- 2 - Pomikajte se s puščičnimi tipkami.
- 3 - Če želite izbrati katerega od barvno označenih elementov na dnu zaslona, pritisnite ustrezno barvno tipko.

Podstrani teleteksta

Stran teleteksta lahko vključuje več podstrani. Številke podstrani so prikazane na vrstici ob številki glavne strani.

Če želite izbrati podstran, pritisnite **<** ali **>**.

Pregled Strani teleteksta

Nekatere TV-postaje nudijo teletekst T.O.P.

Če želite v teletekstu odpreti T.O.P, pritisnite **≡** **OPTIONS** in izberite možnost **Pregled T.O.P.**

Možnosti teleteksta

V teletekstu pritisnite **≡** **OPTIONS**, da izberete naslednje ...

- **Zamrznitev strani**
Za prekinitvev samodejnega predvajanja podstrani.
- **Dvojni zaslon/celoten zaslon**
Za prikaz TV-programa in teleteksta hkrati.
- **Pregled T.O.P.**
Če želite v teletekstu odpreti teletekst T.O.P.
- **Povečaj**
Za povečanje strani teleteksta za udobno branje.
- **Razkrij**
Za razkrivanje skritih informacij na strani.
- **Menjava podstrani**
Za menjavanje podstrani, ki so na voljo.
- **Jezik**
Za zamenjavo skupine znakov za pravilen prikaz teleteksta.
- **Teletekst 2.5**
Za vklop teleteksta 2.5 za več barv in boljšo grafiko.

Nastavitev teleteksta

Jezik teleteksta

Nekatere digitalne televizijske postaje nudijo več različnih jezikov teleteksta.

Nastavitev glavnega in drugega jezika besedila

- 1 - Pritisnite **⚙**, izberite **Splošne nastavitve** in pritisnite **>** (desno), da odprete meni.
- 2 - Izberite **Jezik >** **Glavno besedilo** ali **Drugo besedilo** in pritisnite **OK**.
- 3 - Izberite želena jezika teleteksta.
- 4 - Po potrebi pritisnite **<** (levo), da zaprete meni.

Teletekst 2.5

Če je na voljo, Teletekst 2.5 nudi boljše barve in grafiko. Teletekst 2.5 je vklopljen kot standardna tovarniška nastavitev.

Izklop Teleteksta 2.5 ...

- 1 - Pritisnite **TEXT**.
- 2 - Ko je teletekst odprt na zaslonu, pritisnite **≡** **OPTIONS**.
- 3 - Izberite **Teletekst 2.5 >** **Izklop**.
- 4 - Po potrebi pritisnite **<** (levo), da zaprete meni.

Interaktivni televizor

Kaj je iTV

Interaktivni televizor omogoča nekaterim digitalnim postajam združevanje njihovega običajnega TV-programa s stranmi z informacijami ali razvedrilom. Na nekaterih straneh lahko podate svoje mnenje o programu, glasujete, nakupujete po spletu ali plačate program na zahtevo.

HbbTV, MHEG,

Nekatere TV-postaje uporabljajo različne interaktivne TV-sisteme: HbbTV (Hybrid Broadcast Broadband TV) ali iTV (Interactive TV – MHEG). Interaktivna TV je znana tudi pod imenom Digitalni teletekst ali Rdeča tipka. Toda vsak sistem je različen.

Za več informacij si oglejte internetno spletno mesto TV-postaje.

Kaj potrebujete

Interaktivna TV je na voljo samo pri digitalnih TV-programih. Če želite kar najbolje izkoristiti interaktivno TV, mora biti s televizorjem vzpostavljena hitra (širokopasovna) internetna povezava.

HbbTV

Če TV-program nudi strani HbbTV, morate v

nastavitvah televizorja najprej vklopiti HbbTV, da si boste strani lahko ogledali.

- 1 - Pritisnite , izberite **Splošne nastavitve** > **Napredno** > **HbbTV** in pritisnite **OK**.
- 2 - Izberite **Vklop**.
- 3 - Po potrebi pritiskajte **←** (levo), da zaprete meni.

Če želite preprečiti dostop do strani HbbTV pri določenem programu, lahko blokirate strani HbbTV samo za ta program.

- 1 - Preklopite na program, pri katerem želite blokirati strani HbbTV.
- 2 - Pritisnite  **OPTIONS** (Možnosti) in izberite **HbbTV na tem programu**.
- 3 - Izberite **Izklop**.

Uporaba storitve iTV

Odpiranje strani iTV

Večina programov, ki ponuja HbbTV ali iTV, za odpiranje njihovega interaktivnega programa od vas zahteva, da pritisnete (rdečo) tipko  ali **OK**.

Krmarjenje po straneh iTV

Po straneh iTV se lahko pomikate s puščičnimi, barvnimi in številskimi tipkami ter tipko **← BACK**. Za ogled videoposnetkov na straneh iTV uporabite tipke **▶** (Predvajanje), **||** (Premor) in **■** (Zaustavitev).

Digitalni teletekst (samo v ZK)

Če želite odpreti digitalni teletekst, pritisnite **TEXT**. Če ga želite zapreti, pritisnite **← BACK**.

Zapiranje strani iTV

Večina strani iTV vas obvesti, katero tipko morate uporabiti za zapiranje. Če želite zapreti stran iTV, preklopite na naslednji TV-program in pritisnite **← BACK**.

Kaj je interaktivni televizor

Interaktivni televizor omogoča nekaterim digitalnim postajam združevanje njihovega običajnega TV-programa s stranmi z informacijami ali razvedrilom.

Opomba:

- S to funkcijo ne morete prenašati datotek v televizor.
- Vsi TV-programi, oglasi in oddaje ne vključujejo naslavljanja.
- Ne morete se odzivati na digitalne vsebine.

Za več informacij si oglejte internetno spletno mesto TV-postaje.

TV-vodnik

8.1

Kaj potrebujete

S TV-vodnikom si lahko ogledate seznam trenutnih programov ali programov na sporedu na programih. Prikazani so lahko analogni in digitalni programi ali samo digitalni programi, odvisno od kod izvirajo informacije (podatki) TV-vodnika. Vsi programi ne vsebujejo informacij TV-vodnika.

Televizor lahko pridobi informacije TV-vodnika za programe, ki so nameščeni v televizorju. Televizor ne more pridobiti informacij o programih, ki jih gledate prek digitalnega sprejemnika ali odkodirnika.

8.2

Podatki TV-vodnika

TV-vodnik prejema informacije (podatke) iz TV-postaj ali od ponudnika internetnih storitev. V nekaterih državah in pri nekaterih programih informacije TV-vodnika morda niso na voljo. Televizor lahko pridobi informacije TV-vodnika za programe, ki so nameščeni v televizorju. Televizor ne more pridobiti informacij o programih, ki jih gledate prek digitalnega sprejemnika ali odkodirnika.

Televizor je nastavljen na prejemanje informacij **Iz postaje**.

Če informacije TV-vodnika izvirajo iz interneta, lahko TV-vodnik poleg digitalnih programov navede tudi analogne programe. V meniju TV-vodnika je prikazan tudi manjši zaslon s trenutnim programom.

Iz interneta

Če ima televizor vzpostavljeno internetno povezavo, lahko televizor nastavite tako, da prejema informacije TV-vodnika iz interneta.

Nastavitev informacij TV-vodnika ...

1 - Pritisnite , izberite **Splošne nastavitve** > **TV-vodnik** > **Iz interneta** in pritisnite OK.

2 - Po potrebi pritisnite  (levo), da zaprete meni.

Lahko pa do TV-vodnika dostopate tudi prek menija **Pripomočki**.

Manjkajoči posnetki

Če so nekateri posnetki izginili s seznama posnetkov, so se morda spremenile informacije TV-vodnika (podatki). Posnetki, narejeni z nastavitvijo **Iz postaje**, postanejo nevidni na seznamu, če nastavitev

spremenite na **Iz interneta**, ali obratno. Televizor je morda samodejno preklopil na **Iz interneta**. Če želite, da so posnetki na voljo na seznamu posnetkov, preklopite na nastavev, ki je bila izbrana med snemanjem.

8.3

Uporaba TV-vodnika

Odpiranje TV-vodnika

Za odpiranje TV-vodnika pritisnite  **TV GUIDE** (TV-vodnik). TV-vodnik prikazuje programe izbranega sprejemnika.

Ponovno pritisnite  **TV GUIDE**, da zaprete.

Ko prvič odprete TV-vodnik, televizor poišče informacije v vseh TV-programih. To lahko traja nekaj minut. Podatki TV vodnika so shranjeni v televizorju.

Izbira programa

Iz TV-vodnika lahko preklopite na trenutni program.

Če želite preklopiti na program, izberite program in pritisnite **OK**.

Ogled podrobnosti programa



Priklic podrobnosti izbranega programa ...

1 - Pritisnite  **INFO**.

2 - Pritisnite  **BACK**, da zaprete.

Spremeni dan



V TV-vodniku so lahko prikazani programi, ki so na sporedu v prihodnjih dneh (največ do 8 dni vnaprej).

Če informacije TV-vodnika zagotavlja TV-postaja, pritisnite , da se prikaže spored za naslednje dni. Pritisnite , da se vrnete na prejšnji dan.

Lahko pa pritisnete tudi  **OPTIONS** in izberete **Spremeni dan**.

Izberite možnost **Prejšnji dan**, **Danes** ali **Naslednji dan** in pritisnite **OK**, da izberete dan sporeda.

V TV-vodniku so lahko prikazani programi, ki so na sporedu v prihodnjih dneh (največ do 8 dni vnaprej).

Če informacije TV-vodnika zagotavlja TV-postaja, pritisnite , da se prikaže spored za naslednje dni. Pritisnite , da se vrnete na prejšnji dan.

Za spremembo dneva

1 - Pritisnite  **TV GUIDE**.



2 - Pritisnite  **OPTIONS**.

3 - Izberite **Spremeni dan**, nato izberite **Prejšnji dan**, **Danes** ali **Naslednji dan** in pritisnite **OK**.

4 - Pritisnite  BACK , da zaprete meni.

Nastavitev opomnika



Nastavite lahko opomnike, ki vas opozorijo na začetek programa s prikazom sporočila na zaslonu.

- Če želite nastaviti opomnik, izberite program na sporedu in pritisnite  za **Nastavitev opomnika**. Program je označen z uro.
- Če želite preklicati opomnik, pritisnite  za **Izbriši opomnik**.
- Če si želite ogledati seznam vseh nastavljenih opomnikov, pritisnite  **OPTIONS (Možnosti)** in izberite **Vsi opomniki**.

Iskanje po zvrsti



Če so informacije na voljo, lahko poiščete programe na sporedu po zvrsti, kot so filmi, športne oddaje itd.

Iskanje programov po zvrsteh ...



- 1 - Pritisnite  TV GUIDE.
- 2 - Pritisnite  OPTIONS.
- 3 - Izberite **Iskanje po zvrsti** in pritisnite **OK**.
- 4 - Izberite želeno zvrst in pritisnite **OK**. Prikaže se seznam najdenih programov.
- 5 - Za izbrani program lahko nastavite opomnike ali načrtujete snemanje.
- 6 - Pritisnite  BACK , da zaprete meni.

Nastavitev snemanja



Snemanje lahko nastavite v TV-vodniku*.

Če si želite ogledati seznam posnetkov, pritisnite  **Posnetki** . Program, ki je nastavljen za snemanje, ima pred naslovom  (rdečo piko).

Snemanje programa ...

- 1 - Pritisnite  TV GUIDE in izberite prihodnji program ali program v teku.
- 2 - Izberite barvno tipko  **Snemanje** .
- 3 - Pritisnite  BACK , da zaprete meni.

Preklic snemanja ...

- 1 - Pritisnite  TV GUIDE in izberite program, ki je nastavljen za snemanje.
- 2 - Izberite barvno tipko  **Prekliči snemanje** .
- 3 - Pritisnite  BACK , da zaprete meni.

Snemanje in Pause TV

Snemanje

Kaj potrebujete

Digitalne TV-oddaje lahko snemate in predvajate pozneje.

Za snemanje TV-oddaje potrebujete ...

- priključen trdi disk USB, formatiran s tem televizorjem
- v televizorju nameščene digitalne TV-programe
- prejemanje informacij o programih za nameščeni TV-vodnik
- zanesljivo nastavitev ure televizorja. Če uro televizorja ponastavite ročno, snemanje morda ne bo uspelo.

Če uporabljate funkcijo Pause TV, snemanje ni mogoče.

Nekateri ponudniki digitalnih TV-storitev ne dovoljujejo snemanja programov.

Za več informacij o namestitvi trdega diska USB v možnosti **Pomoč** pritisnite barvno tipko **—** Ključne besede in poiščite **Trdi disk USB, namestitvev**.

Opomba:

Funkcija snemanja je samo za digitalne TV-oddaje. Snemanje vsebine iz zunanjih naprav (npr. HDMI) ni mogoče.

Snemanje programa

Snemanje trenutnega programa

Če želite posneti oddajo, ki jo gledate, pritisnite **●** (Snemanje) na daljinskem upravljalniku. Snemanje se začne takoj.

Za zaustavitev snemanja pritisnite **■** (Ustavi).

Če so na voljo podatki TV-vodnika, boste oddajo, ki jo gledate, posneli od trenutka, ko pritisnete tipko za snemanje, do konca oddaje.

- Če prejimate informacije TV-vodnika prek interneta, lahko pred potrditvijo snemanja v pojavnem oknu prilagodite končni čas snemanja.
- Če prejimate informacije TV-vodnika od TV-postaje, se snemanje začne takoj. Končni čas snemanja lahko prilagodite na seznamu posnetkov.

Nastavitev snemanja

Nastavite lahko snemanje prihajajočega programa danes ali nekaj dni vnaprej (največ 8 dni od današnjega dne).

1 - Za nastavitev snemanja pritisnite **≡** TV-vodnik . Na strani TV-vodnika izberite program, ki ga želite posneti.

Vnesete lahko številko programa in tako izberete program s seznama.

Pritisnite **>** (desno) ali **<** (levo), da se pomaknete po vsebini programa.

Datum seznama spremenite s

pritisnikom **≡** **OPTIONS** (Možnosti) in izbiro možnosti **Spremeni dan**. Iz seznama izberite zelen dan in pritisnite **OK**. Če prejimate informacije TV-vodnika iz interneta, lahko na vrhu strani izberete datum in nato pritisnete **OK**.

2 - Ko je oddaja označena, pritisnite **—** **Posnemi** . Televizor na koncu oddaje doda nekaj časa. Če je treba, lahko dodate še nekaj časa.

3 - Izberite **Razpored** in pritisnite **OK**. Oddaja je načrtovana za snemanje. Če pride do prekrivanja snemanj, se prikaže opozorilo ali se pojavi samodejno.

Če načrtujete snemanje programa, ko vas ne bo doma, ne pozabite pustiti televizorja v stanju mirovanja in vklopljenega trdega diska USB.

Seznam posnetkov

Če si želite ogledati seznam posnetkov in nastavljenih snemanj, pritisnite **🏠** **Doma** , izberite **Pripomočki** **>** **📺** **Posnetki** in pritisnite **OK**.

Na tem seznamu lahko izberete posnetke za ogled, odstranite posnete oddaje, prilagodite končni čas trenutnega snemanja ali preverite količino nezasedenega prostora na disku. Če prejimate informacije TV-vodnika iz interneta, lahko na tem seznamu sami nastavite začetni in končni čas snemanja ter tako načrtujete časovno snemanje, ki ni povezano z oddajo. Za nastavitev časovnega snemanja na vrhu strani izberite **Načrtuj snemanje** in pritisnite **OK**. Nastavite program, datum in časovni razpon. Za potrditev snemanja izberite **Razpored** in pritisnite **OK**.

Odstranitev načrtovanega posnetka

Izberite načrtovani posnetek, pritisnite **—** **Odstrani** ter nato pritisnite **OK**.

Značilnosti

- Med snemanjem programa lahko gledate predhodno posnet program.
- Med snemanjem ne morete preklapljati med televizijskimi programi.

- Med snemanjem ne morete začasno prekiniti televizijskega programa.
- Za snemanje morajo imeti TV-postaje zanesljivo nastavitve ure. Če uro televizorja ponastavite ročno, snemanje morda ne bo uspelo.
- Zvočne razlage (komentarja) za slepe in slabovidne osebe ne morete posneti.
- Posnamete lahko digitalne podnapise (DVB) programa. Podnapisov, ki jih omogoča teletekst, ne morete posneti. Če želite preveriti, ali so digitalni podnapisi (DVB) na voljo, preklopite na televizijski program in pritisnite **≡** **OPTIONS** (Možnosti), izberite **Jezik podnapisov** in odprite seznam podnapisov. Posnamete lahko smo jezik podnapisov, ki ima ikono **DVB**.

Gledanje posnetka

Gledanje posnetka . .

1 - Pritisnite **⬆** **Doma** , izberite **Pripomočki** > **📺 Posnetki** in pritisnite **OK**.
 2 - Na seznamu izberite posnetek in pritisnite **▶** (Predvajaj), da ga začnete predvajati. Uporabljate lahko tipke **▶▶** (Previjanje naprej), **◀◀** (Previjanje nazaj), **||** (Premor) ali **■** (Ustavi) na daljinskem upravljalniku.

Potekel posnetek

TV-postaje lahko omejijo število dni, v katerih si lahko ogledate posnetek. Posnetek na seznamu lahko navaja število dni do poteka.

Neuspelo snemanje

Če je TV-postaja preprečila načrtovano snemanje ali je bil prenos prekinjen, je posnetek označen kot neuspeh.

Brisanje posnetka

Če želite izbrisati posnetek, ga izberite na seznamu, pritisnite **🗑** **Odstrani** in pritisnite **OK**.

Za več informacij pritisnite **🔑** **Ključne besede** in poiščite možnost **Snemanje programa**.

9.2

Funkcija Pause TV

TV-oddajo lahko začasno prekinete in si jo ogledate pozneje. Samo digitalne televizijske programe lahko začasno prekinete. Če želite prenos shraniti v medpomnilnik, morate priključiti trdi disk USB. Oddajo lahko začasno prekinete za največ 90 minut. Za več informacij pritisnite **🔑** **Ključne besede** in poiščite možnost **Trdi disk USB**.

Začasna prekinitve ali nadaljevanje programa

Če želite začasno prekiniti program, pritisnite **||**

(Premor). Na zaslonu se na kratko prikaže vrstica napredka.

Če želite priklicati vrstico napredka, znova pritisnite **||** (Premor).

Če želite nadaljevati z gledanjem, pritisnite **▶** (Predvajanje). Ikona na zaslonu označuje, da gledate začasno prekinjen program.

Nazaj na dejanski TV-program

Če želite znova preklopiti na dejanski TV-program, pritisnite **■** (Zaustavitev).

Ko preklopite na digitalni program, trdi disk USB začne medpomniti program. Ko preklopite na drug digitalni program, se predvajanja vsebina na novem programu shrani v medpomnilnik, vsebina prejšnjega programa pa se izbriše. Ko preklopite na priključeno napravo (predvajalnik Blu-ray Disc ali digitalni sprejemnik), trdi disk USB preneha shranjevati v medpomnilnik, program pa se izbriše. Izbriše se tudi, ko televizor preklopite v stanje pripravljenosti.

Med snemanjem programa na trdem disku USB ne morete izvesti začasne prekinitve programa.

Takojšnje ponovno predvajanje

Med gledanjem programa na digitalnem TV-programu lahko preprosto izvedete takojšnje ponovno predvajanje programa.

Če želite ponovno predvajati zadnjih 10 sekund programa, pritisnite **||** (Premor) in nato **◀** (levo). Tipko **◀** lahko pritiskate, dokler ne pridete do medpomnilnika programa ali dosežete največje časovne omejitve.

Vrstica napredka

Ko je vrstica napredka prikazana na zaslonu, pritisnite **◀◀** (Previjanje nazaj) ali **▶▶** (Previjanje naprej), da izberete mesto začetka gledanja začasno prekinjenega programa. Tipki pritiskajte večkrat, da spreminjate hitrost.

Meni Domov

O meniju Domov

Programi

V tej vrstici so vsi programi.

Viri

V tej vrstici so razpoložljivi viri na tem televizorju.

Pripomočki

V tej vrstici so vse funkcije televizorja, ki so na voljo uporabniku.

Hitre nastavitve

V tej vrstici so vse nastavitve, ki so na voljo uporabniku.

Odpri meni Domov

Odpiranje menija Domov in elementa ...

1 - Pritisnite **🏠** Doma .

2 - Izberite element in pritisnite **OK**, da ga odprete ali zaženete.

3 - Pritisnite **←** BACK, da zaprete meni Domov, ne da bi zagnali drugo možnost.

Pripomočki

Pametni televizor

Odpre stran Smart TV.

TV-vodnik

Za več informacij v možnosti **Pomoč** pritisnite barvno tipko **— Ključne besede** in poiščite **TV-vodnik**.

Snemanje

Za več informacij v možnosti **Pomoč** pritisnite barvno tipko **— Ključne besede** in poiščite možnost **Posnetek**.

Program

Prikaz seznama programov.

Posodobitev programske opreme

Za več informacij v možnosti **Pomoč** pritisnite barvno tipko **— Ključne besede** in poiščite možnost **Posodobitev programske opreme**.

Predstavi me

Prikaz predstavitve tega televizorja "Predstavi me".

Pomoč

Odpiranje strani za pomoč.

Netflix

Če ste včlanjeni v Netflix, lahko uživate v storitvi Netflix. Televizor mora imeti vzpostavljeno internetno povezavo.

Če želite odpreti Netflix, pritisnite **NETFLIX**, da odprete aplikacijo Netflix. Aplikacijo Netflix lahko odprete takoj, ko je televizor v stanju pripravljenosti.

www.netflix.com



Viri

13.1

Preklop na napravo

Na seznamu virov lahko preklopite na katero koli od povezanih naprav. Za gledanje programa lahko preklopite na sprejemnik, odprete vsebino priklapljenega trdega diska USB ali si ogledate posnetke na njem. Za gledanje vsebine lahko preklopite na povezane naprave, digitalni sprejemnik ali predvajalnik Blu-ray.

Preklop na povezano napravo ...

- 1 - Pritisnite  **SOURCES**, da odprete meni Viri.
- 2 - Na seznamu virov izberite element in pritisnite **OK**. Televizor bo pokazal oddaje ali vsebine naprave.
- 3 - Ponovno pritisnite  **SOURCES**, da zaprete meni.

Predvajanje z enim dotikom

Ko je televizor v stanju pripravljenosti, lahko z daljinskim upravljalnikom televizorja vklopite predvajalnik.



Če želite predvajalnik in televizor vklopiti iz stanja pripravljenosti in takoj začeti predvajati ploščo, na daljinskem upravljalniku televizorja pritisnite tipko  (predvajanje). Naprava mora biti povezana s kablom HDMI in funkcija HDMI CEC mora biti vklopljena na televizorju in povezani napravi.

13.2

Možnosti za TV vhod

Nekatere naprave s TV vhodom imajo posebne nastavitve.

Nastavitev možnosti za določen TV vhod ...

- 1 - Pritisnite  **SOURCES**.
- 2 - Izberite TV vhod na seznamu in pritisnite **OK**.
- 3 - Pritisnite  **OPTIONS**. Tukaj lahko nastavite možnosti za izbrani TV vhod.
- 4 - Ponovno pritisnite  **OPTIONS**, da zaprete meni Možnosti.

Možnosti, ki so na voljo ...

Tipke



Ta možnost omogoča upravljanje povezane naprave z daljinskim upravljalnikom televizorja. Naprava mora biti povezana s kablom HDMI in funkcija HDMI CEC mora biti vklopljena na televizorju in povezani napravi.

Informacije o napravi

Odprite to možnost in si ogledjte podatke o povezani napravi.

13.3

Preglej priključke

Če želite znova pregledati priključke in posodobiti meni Viri, pritisnite  **Pregled povezav**. (Če je na dnu zaslona na voljo tipka .)

13.4



Igralna konzola ali računalnik

Vrsta naprave namreč določa slog slike in zvoka, vrednosti ločljivosti in druge nastavitve. Glede idealnih nastavitve vam ni treba skrbeti.

Pri nekaterih napravah vrsta naprave ni enoznačna. Igralna konzola ima vgrajeni predvajalnik Blu-ray Disc in vrsta je nastavljena na Predvajalnik, ker se večinoma uporablja kot predvajalnik. Pri takšni napravi lahko začasno preklopite na idealne nastavitve za igranje iger. Lahko pa preklopite na idealne nastavitve za povezan računalnik.

Nastavitev **Igralna konzola ali računalnik** lahko uporabite samo, ko v meniju Viri preklopite na povezano napravo. Nastavitev Igralna konzola ali računalnik je shranjena za izbrano napravo.

Ročni preklop na idealne nastavitve za igranje iger ali uporabo računalnika ...

- 1 - Pritisnite , izberite **Slika > Napredno** in pritisnite **OK**.
- 2 - Izberite **Igralna konzola ali računalnik** in pritisnite **OK**.
- 3 - Izberite **Igralna konzola, Računalnik ali Izklop**.
- 4 - Pritisnite  (levo), da se vrnete na prejšnji korak, ali pritisnite  **BACK**, da zaprete meni.

Ko prenehate z igranjem, ne pozabite nastavitev nastaviti nazaj na **Izklop**.

Videoposnetki, fotografije in glasba



Iz povezave USB

Ogledujete si lahko fotografije ali predvajate glasbo in videoposnetke iz povezanega pomnilnika ali trdega diska USB.

Ko je televizor vklopljen, priključite pomnilnik ali trdi disk USB na enega od priključkov USB. Televizor zazna napravo in prikaže seznam predstavnostnih datotek.

Če se seznam datotek ne prikaže samodejno ...

1 - Pritisnite  SOURCES, izberite  USB in pritisnite OK.

2 - Izberite  Naprave USB in pritisnite  (desno), da izberete želeno napravo USB.

3 - Datoteke lahko iščete v strukturi map, ki ste jo ustvarili na trdem disku.

4 - Če želite ustaviti predvajanje videoposnetkov, fotografij in glasbe, pritisnite  EXIT.

Opozorilo

Če boste skušali začasno zaustaviti ali posneti program s priključenim trdim diskom USB, vas bo televizor pozval k formatiranju trdega diska USB. S tem formatiranjem boste izbrisali vse obstoječe datoteke na trdem disku USB.

Iz računalnika

Če sta televizor in računalnik v istem omrežju, lahko televizor poišče in predvaja datoteke, shranjene v računalniku.

Če želite izmenjavati datoteke s televizorjem, morate v računalniku namestiti programsko opremo za predstavnostne strežnike, kot je Twonky™. Televizor prikazuje datoteke in mape tako, kot so te organizirane v vašem računalniku.

Za brskanje po datotekah v računalniku pritisnite  SOURCES (Viri), izberite Prebrskaj omrežje in pritisnite OK

Menijska vrstica in razvrščanje

Če je naprava USB priključena, televizor razvrsti datoteke po vrsti. Pomaknite se do menijske vrstice in izberite vrsto datoteke, ki jo iščete.

Če brskate po datotekah in mapah v računalniku, lahko po njih brskate samo tako, kot so organizirane v računalniku.

Menijska vrstica

Pomaknite se do menijske vrstice in izberite vrsto datoteke, ki si jo želite ogledati ali predvajati. Izberite **Fotografije**, **Glasba** ali **Filmi** ali **Videoposnetki**. Lahko odprete prikaz  **Mape** in datoteko poiščete v mapah.

Razvrščanje









Za brskanje po fotografijah glede na dan, mesec, leto ali ime po abecedi pritisnite  Razvrsti.

Za brskanje po glasbi glede na album, izvajalca, zvrst ali ime po abecedi pritisnite  Razvrsti.

Videoposnetki so razvrščeni po abecedi.

Predvajanje videoposnetkov

Predvajanje videoposnetkov

- Za predvajanje videoposnetka izberite **Filmi** ali **Videoposnetki** v menijski vrstici, izberite videoposnetek in pritisnite OK.
- Če je v isti mapi več videoposnetkov, pritisnite  **Predvajaj vse** za predvajanje vseh videoposnetkov v tej mapi.
- Če želite skočiti na naslednji ali prejšnji videoposnetek, pritisnite  + ali  -.
- Če želite začasno zaustaviti videoposnetek, pritisnite OK. Za nadaljevanje ponovno pritisnite OK.
- Če želite videoposnetek previti za 10 sekund naprej ali nazaj, pritisnite  ali .
- Če želite previti nazaj ali naprej, pritisnite  ali . Za pospešitev – 2x, 4x, 8x, 16x, 32x – tipki pritisnite večkrat.
- Za zaustavitev predvajanja videoposnetka pritisnite  (Zaustavitev).

Informacije

Če si želite ogledati informacije o videoposnetku (položaj v videoposnetku, trajanje, naslov, datum itd.), izberite videoposnetek in pritisnite  **INFO** (Informacije).

Ponovno pritisnite, da skrijete informacije.

Možnosti videa

Med predvajanjem videoposnetka pritisnite  **OPTIONS**, da ...

- **Podnapisi** – če so na voljo, jih lahko nastavite na **Vklop**, **Izklop** ali **Delovanje brez zvoka**.
- **Naključno** – datoteke predvajajte v naključnem zaporedju.
- **Ponovitev** – vse videoposnetke v tej mapi predvajajte enkrat ali neprekinjeno.



14.5

Ogled fotografij

Ogled fotografij

Za ogled fotografij v menijski vrstici izberite **Fotografije**, nato izberite sličico fotografije in pritisnite **OK**.

Če je v isti mapi več fotografij, izberite fotografijo in pritisnite  **Diaproyekcija**, da začnete diaproyekcijo vseh fotografij v tej mapi.

Če želite skočiti na naslednjo ali prejšnjo fotografijo, pritisnite  + ali  - .

Če želite zaustaviti diaproyekcijo ali zapreti fotografijo, pritisnite  (**Zaustavitev**).

Informacije





Če si želite ogledati informacije o fotografiji (velikost, datum nastanka, pot do datoteke itd.), izberite fotografijo in pritisnite  **INFO**.

Ponovno pritisnite, da skrijete informacije.

Diaproyekcija z glasbo

Diaproyekcijo fotografij si lahko ogledate ob poslušanju glasbe. Najprej morate začeti s predvajanjem glasbe, šele nato zaženete diaproyekcijo fotografij.

Predvajanje glasbe z diaproyekcijo ...

- 1 - Izberite skladbo ali mapo s skladbami in pritisnite **OK**.
- 2 - Pritisnite  **INFO** (Informacije), da skrijete seznam brskalnika.
- 3 - Pritisnite  **BACK**.
- 4 - S puščicami izberite mapo s fotografijami.
- 5 - Izberite mapo s fotografijami in pritisnite  **Predvajaj vse**.
- 6 - Za zaustavitev diaproyekcije pritisnite  **BACK**.

Možnosti za fotografije









Ko je fotografija prikazana na zaslonu, pritisnite  **OPTIONS**, da ...

- **Naključno** – datoteke predvajajte v naključnem zaporedju.
- **Ponovitev** – diaproyekcijo predvajajte enkrat ali neprekinjeno.
- **Hitrost diaproyekcije** – nastavite hitrost diaproyekcije.
- **Prehod diaproyekcije** – nastavite slog prehodov med fotografijami.

14.6

Predvajanje glasbe

Predvajanje glasbe

- Za predvajanje glasbe izberite **Glasba** v menijski vrstici, izberite pesem in pritisnite **OK**.
- Če je v isti mapi več skladb, pritisnite  **Predvajaj vse** za predvajanje vseh skladb v tej mapi.
- Če želite skočiti na naslednjo ali prejšnjo skladbo, pritisnite  + ali  - .
- Če želite začasno zaustaviti glasbo, pritisnite **OK**. Za nadaljevanje ponovno pritisnite **OK**.
- Če želite skladbo previti za 10 sekund naprej ali nazaj, pritisnite  ali .
- Če želite previti nazaj ali naprej, pritisnite  ali .
- Za pospešitev – 2x, 4x, 8x, 16x, 32x – tipki pritisnite večkrat.
- Za zaustavitev predvajanja glasbe pritisnite  (**Ustavi**).

Informacije

Če si želite ogledati informacije o skladbi (naslov, izvajalec, trajanje itd.), izberite skladbo in pritisnite  **INFO** (Informacije).
Ponovno pritisnite, da skrijete informacije.

Možnosti za glasbo

Možnosti za predvajanje glasbe ...

- **Naključno** – datoteke predvajajte v naključnem zaporedju.
- **Ponovitev** – vse skladbe v tej mapi predvajajte enkrat ali neprekinjeno.

Pametni telefoni in tablični računalniki

Aplikacija TV Remote

Nova aplikacija Philips TV Remote na pametnem telefonu ali tabličnem računalniku je vaš novi TV-prijatelj.

Z aplikacijo TV Remote lahko upravljate vse predstavnostne vsebine. Fotografije, glasbo ali videoposnetke prenašajte na velik TV-zaslon ali pa TV-programe v živo spremljajte s pametnim telefonom ali tabličnim računalnikom. V TV-vodniku izberite vsebino in si jo oglejte na telefonu ali televizorju. Z aplikacijo TV Remote lahko uporabljate telefon kot daljinski upravljalnik.

Še danes iz najljubše trgovine z aplikacijami prenesite aplikacijo Philips TV Remote.

Aplikacija Philips TV Remote je brezplačna in na voljo za iOS in Android.

Wi-Fi Smart Screen

Če želite gledati digitalne TV-programe s pametnim telefonom ali tabličnim računalnikom z aplikacijo Philips TV Remote, morate vklopiti Wi-Fi Smart Screen. Če želite več informacij, v možnosti **Pomoč** pritisnite barvno tipko . Ključne besede in poiščite možnost **Wi-Fi Smart Screen**.

Miracast

Kaj je Wi-Fi Miracast

S tehnologijo Wi-Fi Miracast™ si lahko na televizorju ogledate fotografije, predvajate glasbo in videoposnetke iz mobilne naprave. Mobilna naprava in televizor morata biti znotraj dosega, kar običajno pomeni, da sta v istem prostoru.

Preverite, ali je vaša naprava pripravljena na Miracast.

Vaš televizor je združljiv s tehnologijo **Wi-Fi CERTIFIED Miracast™**. Tehnologija Miracast™ omogoča brezžični ogled in prikaz zaslona pametnega telefona, tabličnega računalnika ali računalnika na zaslonu televizorja. Pretakate lahko videoposnetke (zvok in sliko) in prikazujete slike ter vso drugo vsebino, ki je na zaslonu naprave. Naprave ni treba priključevati v domače omrežje. Televizor in naprava morata biti združljiva s tehnologijo Wi-Fi CERTIFIED Miracast™ in tehnologija Miracast mora

biti v obeh vklopljena.



Tehnologija Miracast v tem televizorju deluje skladno s protokolom HDCP in ne more predvajati plačljive vsebine, zaščitene pred kopiranjem, ki jo pošlje naprava. Najvišja podprta ločljivost slike je 720p za 2,4 GHz Wi-Fi ali 1080p za 5 GHz Wi-Fi.

Za več informacij o združljivosti s tehnologijo Wi-Fi CERTIFIED Miracast™ pojdite na www.wi-fi.org

Wi-Fi®, logotip Wi-Fi CERTIFIED in logotip Wi-Fi so registrirane blagovne znamke združenja Wi-Fi Alliance. **Wi-Fi CERTIFIED Miracast™** in **Miracast™** sta blagovni znamki združenja Wi-Fi Alliance.

Vklop tehnologije Miracast

Tehnologija Wi-Fi Miracast mora biti vklopljena.

- 1 - Pritisnite , izberite **Omrežje** in pritisnite  (desno), da odprete meni.
- 2 - Izberite možnost **Wi-Fi Miracast** in pritisnite **OK**.
- 3 - Izberite **Vklop** in pritisnite **OK**.
- 4 - Po potrebi pritisnite , da zaprete meni.

Prikaz zaslona naprave na televizorju

Prikazati zaslona pametnega telefona, tabličnega ali osebnega računalnika na televizorju ...

- 1 - Vklopite televizor.
- 2 - Na napravi v meniju z nastavitvami nastavite napravo za prenos ali zrcaljenje zaslona. Miracast uporablja Wi-Fi Direct™.
- 3 - Na napravi poiščite razpoložljive naprave Miracast in izberite televizor za povezavo.
- 4 - Na televizorju potrdite zahtevo za povezavo. Morda boste morali na televizorju vnesti kodo PIN naprave – številke vnesite s številskimi tipkami na daljinskem upravljalniku. Televizor lahko zahteva tudi vnos kode PIN na napravi. Ko je povezava vzpostavljena se na televizorju prikaže zaslon naprave.
- 5 - Na napravi izberite videoposnetke, fotografije ali datoteke, ki jih želite gledati na televizorju.

* Tehnologija Miracast je podprta od različice WiDi 3.5 naprej.

Povezavo Wi-Fi (npr. 'DIRECT_tvname') lahko najdete tudi na seznamu razpoložljivih omrežij na drugih omrežnih napravah, kot je prenosni računalnik. Vendar pa to povezavo lahko uporabljate samo z napravami Wi-Fi Miracast.

Izklop prikaza zaslona naprave



Izklopite lahko predvajanje zaslona televizorja ali mobilne naprave.

Iz naprave

Z aplikacijo, ki ste jo uporabili za vklop tehnologije Miracast, lahko prekinete povezavo in izklopite prikaz zaslona naprave na televizorju. Televizor preklopi nazaj na zadnji izbrani program.

Iz televizorja

Če želite izklopiti prikaz zaslona naprave na televizorju, lahko

- pritisnite  EXIT za gledanje TV-oddaje,
- pritisnite  Doma za začetek druge dejavnosti na televizorju.
- pritisnete  SOURCES , da odprete meni Viri, in izberete priključeno napravo.

Blokiranje naprave

Ko prvič prejmete od naprave zahtevo za vzpostavitev povezave, lahko blokirate napravo. Ta in vse prihodnje zahteve iz te naprave bodo prezrte.



Blokiranje naprave ...

Izberite **Blokiraj ...** in pritisnite **OK**.

Odblokiranje vseh naprav

Na seznamu povezav Wi-Fi Miracast so shranjene vse naprave, ki so bile doslej povezane ali blokirane. Če počistite seznam, se vse blokirane naprave odblokirajo.

Odblokiranje vseh blokiranih naprav ...

- 1 - Pritisnite , izberite **Omrežje** in pritisnite **OK**.
- 2 - Izberite možnost **Želite ponastaviti skupino Wi-Fi Miracast?** in pritisnite **OK**. Seznam je izpraznjen.
- 3 - Po potrebi pritiskajte  (levo), da zaprete meni.

Blokiranje naprave, ki je že bila povezana

Če želite blokirati napravo, ki je že bila povezana, najprej počistite seznam povezav Wi-Fi Miracast. Če počistite seznam, morate znova potrditi ali blokirati povezavo za vsako napravo.

Zapoznitev zaslona

Običajna zapoznitev pri prikazu zaslona naprave s tehnologijo Miracast znaša približno 1 sekundo. Če uporabljate starejše naprave z manj zmogljivimi procesorji, je lahko zapoznitev daljša.

15.3

MHL

Ta televizor je v skladu z MHL™.

Če je tudi vaša mobilna naprava v skladu z MHL, jo lahko priklopite na televizor s kablom MHL. Ko je kabl MHL priključen, lahko na televizijski zaslon posredujete vsebino iz vaše mobilne naprave. S tem se polni tudi baterija vaše mobilne naprave. Priključek MHL je idealen za gledanje filmov ali daljše igranje iger iz mobilne naprave na televizorju.

Polnjenje

Ko je kabl MHL priključen in je televizor vklopljen (ne v stanju pripravljenosti), se vaša naprava polni.

Kabl MHL

Mobilno napravo morate s pasivnim kablom MHL povezati (HDMI v mikro USB) s televizorjem. Za povezavo mobilne naprave boste morda potrebovali dodatni adapter. Za povezavo kabla MHL s televizorjem uporabite priključek **HDMI 4 MHL**.



MHL, Mobile High-Definition Link in logotip MHL so blagovne znamke ali registrirane blagovne znamke družbe MHL, LLC.

V možnosti **Pomoč** pritisnite  **Ključne besede** in poiščite HDMI MHL, da si ogledate več informacij.

15.4

Pametni televizor

Kaj je Smart TV

Televizor povežite z internetom in odkrijte nov svet televizije. Vzpostavite lahko žično povezavo z usmerjevalnikom ali brezžično povezavo Wi-Fi.

Ko je televizor povezan v domače omrežje, lahko prek njega predvajate fotografije iz pametnega telefona, videoposnetke v računalniku in televizor lahko upravljate s tabličnim računalnikom.

Ko ima televizor vzpostavljeno internetno povezavo, si lahko ogledate filme iz spletne videoteke, prebirate spletni TV-vodnik in najljubše TV-oddaje posnamete na trdi disk USB. Aplikacije Smart TV zabavo polepšajo z raznovrstnim razvedrilom in priročnimi storitvami.

Kaj potrebujete

Da bi lahko uživali v uporabi aplikacij Smart TV morate televizor priključiti na usmerjevalnik s hitro (širokopasovno) internetno povezavo. Uporabite lahko tudi domače omrežje, ki ima vzpostavljeno povezavo z internetom. Ne potrebujete računalnika.

Za več informacij pritisnite **— Ključne besede** in poiščite možnost **Omrežje**.

Namig

Na televizor lahko priključite tipkovnico USB in miško USB za lažje vnašanje besedila ali pomikanje po internetnih straneh.

Za več informacij pritisnite **— Ključne besede** in poiščite možnost **Tipkovnica USB** ali **Miška USB**.

Nastavitev storitve Smart TV

Ko prvič odprete storitev Smart TV, morate konfigurirati povezavo. Pred nadaljevanjem se morate strinjati z določili in pogoji. Če nočete nastaviti storitve, pritisnite **← BACK** (Nazaj).

Starševski nadzor

Zaklepanje aplikacij za odrasle . .

1 - Izberite **Omogoči** in pritisnite **OK**, da vklopite starševski nadzor Smart TV.

2 - Vnesite poljubno kodo PIN za odklepanje.

3 - Potrdite kodo PIN.

Aplikacije za odrasle so zdaj zaklenjene. Če želite odpreti zaklenjeno aplikacijo, jo izberite in pritisnite **OK**. Televizor bo zahteval, da vnesete 4-mestno kodo.

Aplikacije Smart TV

Odpiranje Smart TV

Začetna stran aplikacije Smart TV je vaša povezava z internetom. S storitvijo Online TV si lahko izposodite filme, berete časopise, predvajate videoposnetke in poslušate glasbo, poleg tega pa lahko nakupujete prek spleta ali gledate TV-programe, ko vam to najbolj ustreza.

To lahko storite tako, da odprete aplikacije – internetne strani, ki so prilagojene televizorju. Ko ima televizor vzpostavljeno povezavo z internetom, lahko odprete aplikacijo Smart TV.

Odpiranje Smart TV

Če želite odpreti začetno stran Smart TV, pritisnite **Smart TV**.

Namesto tega lahko pritisnete **🏠 Doma** > **Pripomočki**, izberite **Smart TV** in pritisnite **OK**.

Televizor se poveže z internetom in odpre začetno stran Smart TV. To lahko traja nekaj sekund.

Zapri Smart TV

Če želite zapreti začetno stran Smart TV, pritisnite **🏠 Doma** in izberite drugo dejavnost.

TP Vision Europe B.V. ne prevzema odgovornosti za vsebino ali kakovost programa, ki ga predvajajo ponudniki storitev.

Začetna stran aplikacije Smart TV

1 - Zdaj na vašem televizorju

2 - Moje aplikacije

3 - Galerija aplikacij

4 - Internet

5 - Priporočene aplikacije

6 - Iskanje

7 - Upravljanje z barvnimi tipkami

Moje aplikacije

Aplikacije odprete na začetni strani Smart TV. Če začetna stran še ne vsebuje aplikacij, jih lahko dodate iz galerije aplikacij.

Galerija aplikacij

V galeriji aplikacij najdete vse razpoložljive aplikacije.

Internet

Internetna aplikacija odpre splet na televizorju.

Na televizorju si lahko ogledujete katerokoli internetno stran, vendar večina teh strani ni prilagojena TV-zaslону.

– Nekateri vtičniki (npr. za gledanje strani ali

videoposnetkov) v vašem televizorju niso na voljo.

– Televizor prikazuje eno internetno stran naenkrat, na celotnem zaslonu.

Priporočene aplikacije

V tem oknu Philips predstavlja vrsto priporočenih aplikacij za vašo državo, aplikacije za Spletno TV ali izbor filmov na izposojno iz videotek. Izberete in odprete jih lahko v oknu Priporočene aplikacije.

Iskanje

Z možnostjo Iskanje lahko v galeriji aplikacij poiščete ustrezne aplikacije.

V besedilno polje vnesite ključno besedo,

izberite **🔍** in pritisnite **OK**, da začnete z iskanjem. V iskalno vrstico lahko vnesete imena, naslove, žanre in opisne ključne besede.

Namesto tega lahko besedilno polje pustite prazno in iščete po najbolj priljubljenih iskanjih/ključnih besedah za vrsto kategorij. Na seznamu najdenih ključnih besed izberite ključno besedo in pritisnite **OK** za iskanje elementov z izbrano ključno besedo.



Odpiranje aplikacije

Za odpiranje aplikacije morate aplikacijo najprej dodati na svoj seznam aplikacij na začetni strani Smart TV. Aplikacije lahko dodate na seznam iz galerije aplikacij.

Seznam aplikacij na začetni strani Smart TV je lahko dolg več strani. Naslednjo ali prejšnjo stran si lahko ogledate s puščičnimi tipkami.

Odpiranje aplikacije

Odpiranje aplikacije . .

1 – pritisnite  Doma > Pripomočki >  Smart TV.

2 – na začetni strani izberite ikono aplikacije in pritisnite **OK**.

V aplikaciji pritisnite  **BACK** (Nazaj), da se vrnete na prejšnji korak ali stran.

Zapri aplikacijo

Če želite zapreti aplikacijo in se vrniti na začetno stran Smart TV, pritisnite  **Smart TV** .

Znova naloži stran aplikacije

Če se stran aplikacije ni pravilno naložila, pritisnite  **OPTIONS** (Možnosti) in izberite **Znova naloži**, da ponovno naložite stran.

Povečava

Povečanje strani aplikacije . .

1 – pritisnite  **OPTIONS** (Možnosti) in izberite **Povečava strani**.

2 – z drsnikom določite stopnjo povečave.

3 – na običajen pogled se vrnete s ponastavitvijo drsnika.

Ogled varnostnih informacij

Preverite lahko stopnjo zaščite strani aplikacije.

Na strani aplikacije

pritisnite  **OPTIONS** (Možnost) in

izberite **Varnostne informacije**. Če je med nalaganjem strani poleg animacije na dnu zaslona prikazana ključavnica , je prenos zaščiten.

Povratne informacije o aplikaciji

Izberite aplikacijo in pritisnite  **Povratne informacije**, da izberete gumb "všeč mi je" ali "ni mi všeč" in nam pošljite predlog ali pripombo. Prav tako nam lahko sporočite morebitne napake v delovanju aplikacije.

Upravljanje aplikacij

Na seznamu aplikacij na začetni strani Smart TV lahko izbirate med možnostmi . .

• Odstrani aplikacijo

Če aplikacijo želite odstraniti s seznama, izberite ikono aplikacije in pritisnite  **Odstrani** . Aplikacija je še vedno na voljo v galeriji aplikacij.

• Premakni aplikacijo

Za premik aplikacije na seznamu izberite ikono aplikacije, pritisnite  **Premakni** in s puščičnimi tipkami premaknite aplikacijo. Za potrditev položaja pritisnite **OK**.

• Upravljanje aplikacije

Za upravljanje aplikacije s seznama izberite ikono aplikacije in pritisnite  **Upravljalj** .

Galerija aplikacij

Odprite možnost **Galerija aplikacij** v storitvi Smart TV, da si ogledate aplikacije in zbirko prilagojenih spletnih strani za televizor.

Poiščite aplikacije za videoposnetke YouTube, lokalne časopise, spletni fotoalbum itd. Na voljo so aplikacije za izposajo filmov iz spletne videoteke in za gledanje zamujenih oddaj. Če v galeriji aplikacij ne najdete, kar iščete, vsebine prek televizorja poiščite v internetu.

Aplikacija za izposajo videa

Z aplikacijami videoteke v storitvi Smart TV si lahko izposodite svoj najljubši film v spletni videoteki. Plačate lahko varno s svojo kreditno kartico.

Izposoja filma

1 – Odprite aplikacijo Videoteka na seznamu aplikacij ali izberite priporočeni videoposnetek na začetni strani Smart TV.

2 – Izberite film.

3 – Opravite spletno plačilo.

4 – Začnite gledati. Uporabite lahko tipki  (Predvajaj) in  (Premor).

Večina videotek vas pozove, da odprete račun.

Video prenosi

Na tem televizorju lahko gledate filme na izposajo, poslani v obliki pretočnega videa. Film si lahko skoraj takoj ogledate. Morda boste potrebovali trdi disk USB, da boste lahko shranili nekaj medpomnilnika filma. Če imate priključen trdi disk USB, lahko tudi prenašate filme na izposajo iz videotek, ki nudijo samo prenos filmov. Prenesen film na izposajo lahko začasno zaustavite ali ga začnete ponovno predvajati. V zvezi z rokom izposoje filmov se obrnite na videoteko.

Internetni promet



Pretakanje ali prenos velikega števila videoposnetkov lahko preseže vašo mesečno omejitev internetnega prometa.

Spletna TV

Z aplikacijo Spletna TV na začetni strani* Smart TV lahko gledate TV-programe, ki ste jih zamudili, ali gledate programe, ko vam to najbolj ustreza.

Odpiranje aplikacije Online TV

Odpiranje aplikacije Online TV . .

- 1 - Pritisnite  Smart TV .
- 2 - Na začetni strani izberite ikono  Online TV in pritisnite OK.
- 3 - Izberite program na strani in pritisnite OK za začetek gledanja. Uporabite lahko tipki ► (Predvajaj) in || (Premor).

Seznam, razvrščen po TV-postajah





Za ogled programov aplikacije Online TV, razvrščenih po TV-postajah, pritisnite  Vse TV-postaje . Izberite TV-postajo in pritisnite OK.

* Če je na voljo v vaši regiji.

PIP

Ko uporabljate aplikacijo Smart TV ali internet, lahko gledate trenutni TV-program. **Večkratni pogled** ob zaslonu Smart TV odpre majhen zaslon za TV-program.

Odpiranje večkratnega pogleda ...

- 1 - Pritisnite  SMART TV , da odprete storitev Smart TV.
- 2 - Odpiranje aplikacije.
- 3 - Pritisnite  MULTI VIEW (Večkratni pogled), da odprete majhen zaslon.
- 4 - Pritisnite  + ali  -, da zamenjate TV-program na majhnem zaslonu.

Ponastavitev storitve Smart TV

Če želite ponastaviti storitev Smart TV, izbrišite internetno zgodovino na televizorju. Izbrisali boste registracijo za Philips Smart TV in nastavitev starševske ocene, podatke za prijavo v videoteko, vse priljubljene v aplikaciji Smart TV, internetne zaznamke in zgodovino.

Brisanje internetne zgodovine ...

- 1 - Pritisnite , izberite Omrežje in pritisnite ► (desno), da odprete meni.
- 2 - Izberite možnost Izbriši internetno zgodovino in pritisnite OK.
- 3 - Izberite OK, da potrdite.
- 4 - Po potrebi pritisnite ◀ (levo), da zaprete meni.

Ambilight

16.1

Slog Ambilight

Prilagajaj se sliki

Lahko nastavite slog Ambilight, da se prilagodite dinamiki videoposnetka ali prikažete predhodno nastavljen barvni slog. Lahko pa funkcijo Ambilight tudi izklopite.

Če izberete možnosti **Prilagajaj se sliki**, lahko izberete enega od slogov, ki sledijo dinamiki slike na televizijskem zaslonu.

Nastavitev sloga Ambilight ...

- 1 - Pritisnite  **AMBILIGHT**.
- 2 - Izberite **Prilagajaj se sliki** in pritisnite **OK**.
- 3 - Izberite zeleni slog in pritisnite **OK**.
- 4 - Pritisnite **<** (levo), da se vrnete na prejšnji korak, ali **←** **BACK**, da zaprete meni.

Razpoložljivi slogi **Prilagajaj se sliki** so ...

- **Standardno** – idealno za vsakodnevno gledanje televizije
- **Naravno** – čimbolj se prilagaja sliki ali zvoku
- **Pristno** – idealno za akcijske filme
- **Živahno** – idealno za dnevno svetlobo
- **Igra** – idealno za igranje iger
- **Udobje** – idealno za miren večer
- **Sproščujoče** – idealno za salonski občutek

Prilagajaj se barvi

Lahko nastavite slog Ambilight, da se prilagodite dinamiki videoposnetka ali prikažete predhodno nastavljen barvni slog. Lahko pa funkcijo Ambilight tudi izklopite.

Če izberete možnost **Prilagajaj se barvi**, lahko izberete enega od predhodno nastavljenih barvnih slogov.

Nastavitev sloga Ambilight ...

- 1 - Pritisnite  **AMBILIGHT**.
- 2 - Izberite **Prilagajaj se barvi** in pritisnite **OK**.
- 3 - Izberite zeleni slog in pritisnite **OK**.
- 4 - Pritisnite **<** (levo), da se vrnete na prejšnji korak, ali **←** **BACK**, da zaprete meni.

Razpoložljivi slogi **Prilagajaj se barvi** so ...

- **Vroča lava** – različice rdeče barve
- **Globoka voda** – različice modre barve
- **Sveža narava** – različice zelene barve
- **Topla bela** – statična barva

- **Hladno bela** – statična barva

16.2

Izklop funkcije Ambilight

Izklop sloga Ambilight ...

- 1 - Pritisnite  **AMBILIGHT**.
- 2 - Izberite **Izklop** in pritisnite **OK**.
- 3 - Pritisnite **<** (levo), da se vrnete na prejšnji korak, ali **←** **BACK**, da zaprete meni.

16.3

Nastavitve funkcije Ambilight

Svetlost Ambilight

Z možnostjo **Svetlost Ambilight** lahko nastavite stopnjo svetlosti funkcije Ambilight.

Prilagoditev stopnje ...

- 1 - Pritisnite , izberite **Vse nastavitve** in pritisnite **OK**.
- 2 - Izberite **Ambilight** in pritisnite **>** (desno), da odprete meni.
- 3 - Izberite **Svetlost** in pritisnite **OK**.
- 4 - Pritisnite puščico **▲** (gor) ali **▼** (dol), da prilagodite vrednost.
- 5 - Po potrebi pritisnite **<** (levo), da zaprete meni.

Nasičenost Ambilight

Z možnostjo **Nasičenost Ambilight** lahko nastavite nasičenost barv funkcije Ambilight.

Prilagoditev stopnje ...

- 1 - Pritisnite , izberite **Vse nastavitve** in pritisnite **OK**.
- 2 - Izberite **Ambilight** in pritisnite **>** (desno), da odprete meni.
- 3 - Izberite **Nasičenost** in pritisnite **OK**.
- 4 - Pritisnite puščico **▲** (gor) ali **▼** (dol), da prilagodite vrednost.
- 5 - Po potrebi pritisnite **<** (levo), da zaprete meni.



16.4

Napredne nastavitve funkcije Ambilight

Barva stene

Z možnostjo Barva stene lahko izničite vpliv barvne stene na barve funkcije Ambilight. Izberite barvo stene za televizorjem in televizor bo prilagodil barve funkcije Ambilight, da bodo takšne, kot morajo biti.



Če želite izbrati barvo stene . . .

- 1 - Pritisnite , izberite Vse nastavitve in pritisnite OK.
- 2 - Izberite Ambilight in pritisnite , da odprete meni.
- 3 - Izberite Napredno > Barva stene in pritisnite OK.
- 4 - Izberite barvo v barvni paleti, ki se ujema z barvo stene za televizorjem.
- 5 - Po potrebi pritiskajte , da zaprete meni.

Izklop televizorja

Z možnostjo Izklop televizorja lahko funkcijo Ambilight nastavite tako, da se po izklopu televizorja takoj ali postopno izklopi. Postopni izklop vam zagotovi nekaj časa, da lahko vklopite svetila v dnevnem prostoru.

Izbira načina izklopa funkcije Ambilight ...

- 1 - Pritisnite , izberite Vse nastavitve in pritisnite OK.
- 2 - Izberite Ambilight in pritisnite , da odprete meni.
- 3 - Izberite Napredno > Izklop televizorja in pritisnite OK.
- 4 - Izberite Zatamnitev do izklopa ali Takojšen izklop.
- 5 - Po potrebi pritiskajte , da zaprete meni.

16.5

Ambilight+hue

Konfiguracija sijalk Hue

1. korak: omrežje

Naprej televizor pripravite tako, da najde Vmesnik Hue Philips. Televizor in vmesnik Hue Philips morata biti v istem omrežju.

Nastavitev ...

- 1 - Vmesnik Hue Philips priključite na električno vtičnico.
- 2 - Vmesnik Hue Philips z ethernetnim kablom priključite na usmerjevalnik, ki ga uporabljate za televizor.
- 3 - Vklopite sijalke Hue.

Začetek konfiguracije ...

- 1 - Pritisnite  > Vse nastavitve > Ambilight > Ambilight + hue > Konfiguracija sijalk Hue.
- 2 - Izberite Začni zdaj in pritisnite OK. Televizor bo poiskal vmesnik Hue Philips. Če televizor še ni povezan z omrežjem, bo najprej začel z nastavitvijo omrežja. Če je vmesnik Hue Philips prikazan na seznamu.

Za več informacij o povezavi televizorja z domačim omrežjem v možnosti Pomoč pritisnite barvno tipko  Ključne besede in poiščite Nastavitve omrežja.

2. korak: vmesnik Hue

V nadaljevanju boste televizor povezali z vmesnikom Hue Philips.

Televizor lahko povežete samo z enim vmesnikom Hue.

Povezava z vmesnikom Hue ...

- 1 - Ko je televizor povezan z domačim omrežjem, prikaže razpoložljive vmesnike Hue. Če televizor še ni uspel najti vmesnika Hue, izberite Ponovi iskanje in pritisnite OK.
Če je televizor našel edini vmesnik Hue, ki ga imate, izberite njegovo ime in pritisnite OK.
Če je na voljo več vmesnikov Hue, izberite tistega, ki ga želite uporabljati, in pritisnite OK.
- 2 - Izberite Začni in pritisnite OK.
- 3 - Zdaj izberite Vmesnik Hue Philips in pritisnite gumb za povezavo na sredini naprave. S tem vmesnik Hue povežete s televizorjem. To storite v 30 sekundah. Televizor bo potrdil, če je povezan z vmesnikom Hue.
- 4 - Izberite OK in pritisnite OK.

Ko je vmesnik Hue Philips povezan s televizorjem, odprite stran Sijalke Hue.

3. korak: sijalke Hue

V nadaljevanju izberite sijalke Philips Hue, ki morajo delovati skladno s funkcijo Ambilight.

Za Ambilight+hue lahko izberete do 9 sijalk Philips Hue.

Izbira sijalk za Ambilight+hue ...

- 1 - Na seznamu označite sijalke, ki morajo delovati skladno s funkcijo Ambilight. Sijalko označite tako, da izberete njeno ime in pritisnete OK. Ko označite določeno sijalko, ta enkrat utripne.
- 2 - Ko končate, izberite OK in pritisnite OK.

4. korak: konfiguriranje sijalke

V nadaljevanju konfigurirajte vse sijalke Philips Hue.

Konfiguracija posamezne sijalke Hue ...

1 - Izberite sijalko, ki jo želite konfigurirati, in pritisnite **OK**. Izbrana sijalka utripa.

2 - Izberite **Začni** in pritisnite **OK**.

3 - Najprej navedite, kam ste glede na televizor namestili sijalko. Če pravilno nastavite **Kot**, bo sijalki poslana prava barva Ambilight. Kliknite drsnik, da prilagodite položaj.

4 - Nato navedite **Razdaljo** med sijalko in televizorjem. Večja je oddaljenost od televizorja, šibkejša je barva Ambilight. Kliknite drsnik, da prilagodite razdaljo.

5 - Na koncu nastavite **Svetlost** sijalke. Kliknite drsnik, da prilagodite svetlost.

6 - Da prekinete konfiguracijo te sijalke, izberite **OK** in pritisnite **OK**.

7 - V meniju **Konfiguriraj Ambilight+hue** lahko to storite za vsako sijalko.

8 - Ko so vse sijalke Ambilight+hue konfigurirane, izberite **Dokončaj** in pritisnite **OK**.

Funkcija Ambilight+hue je pripravljena na uporabo.

Nastavitve funkcije Ambilight+hue

⚙ > Vse nastavitve > Ambilight > Ambilight + hue > Izklop

Izklop funkcije Ambilight+hue

⚙ > Vse nastavitve > Ambilight > Ambilight + hue > Nasičenost

Pritisnite puščico **▲** (gor) ali **▼** (dol), da nastavite, kako natančno se morajo sijalke Hue prilagajati barvam Ambilight.

⚙ > Vse nastavitve > Ambilight > Ambilight + hue > Salonska svetloba Light+hue

Če ste namestili Ambilight+hue, lahko pustite, da sijalke Hue sledijo salonski svetlobi tehnologije Ambilight. Sijalke Philips Hue učinek salonske svetlobe razširijo po vsem prostoru.

⚙ > Vse nastavitve > Ambilight > Ambilight + hue > Ogleđ konfiguracije

Oglejte si trenutno nastavitvev Ambilight+hue, omrežja, vmesnika in sijalk.

⚙ > Vse nastavitve > Ambilight > Ambilight + hue > Ponastavi konfiguracijo

Več prostorov

17.1

Kaj je Več prostorov

S funkcijo Več prostorov lahko gledate TV-oddaje iz drugega televizorja v svojem domu. Program se pretaka iz enega televizorja v drugega. Oddaje lahko pretakate v televizor brez antenske povezave ali brez lastne naročniške pametne kartice. Pretakate lahko tudi posnete oddaje iz televizorja s priključenim trdim diskom.

Televizor, iz katerega pretakate program v drug televizor, mora biti vklopljen in preklopljen na program ali predvajanje posnetka.

Pri pretakanju TV-programa s funkcijo Več prostorov je ločljivost slike lahko največ 720p. Ne morete pretakati radijskih programov. Nekatere TV-postaje svoje oddaje zaščitijo, da preprečijo tovrstno pretakanje.

17.2



Kaj potrebujete

Če želite pretakati oddajo iz enega televizorja v drugega, mora biti oddaja predvajana na digitalnem TV-programu.

Oba televizorja morata biti povezana v brezžično domače omrežje. Za več informacij pritisnite  **Ključne besede** in poiščite možnost **Brezžično omrežje**.

Oba televizorja mora morata v nastavitvi imeti vklopljeno nastavitev **Vklopi s funkcijo Wi-Fi (WoWLAN)**.

Preverjanje te nastavitve na televizorju ...

- 1 - Pritisnite , izberite **Omrežje** in pritisnite  (desno), da odprete meni.
- 2 - Izberite možnost **Vklopi s funkcijo Wi-Fi (WoWLAN)** in pritisnite **OK**.
- 3 - Izberite **Vklop** in pritisnite **OK**.
- 4 - Po potrebi pritisnite  (levo), da zaprete meni.

17.3

Uporaba funkcije za več prostorov

Prva uporaba







Ko prvič vklopite funkcijo za več prostorov, vklopite oba televizorja.

Ko televizor vzpostavi povezavo z drugim televizorjem, se bo drugi samodejno pojavil v meniju **Brskanje po omrežju** tudi, če je v stanju pripravljenosti.

Pretakanje TV-programa

S funkcijo Več prostorov lahko gledate program trenutnega televizorja ali odprete seznam programov drugega televizorja. Če izberete program na seznamu, tudi drugi televizor preklopi na ta program. Če ima druga naprava vgrajen satelitski sprejemnik z nameščenimi programi ali priključen trdi disk s posnetki*, jih lahko gledate s tem televizorjem. Ko je drugi televizor v načinu snemanja ali začasne zaustavitve, ne morete preklapljeti kanalov.



Gledanje televizijskega programa iz drugega televizorja . . .

- 1 – Drugi televizor mora biti vklopljen.
- 2 – Na tem televizorju pritisnite  **SOURCES** (Viri), izberite **Brskanje po omrežju** in pritisnite **OK**.
- 3 – Če televizor še ni povezan z domačim omrežjem, se namestitev omrežja zažene samodejno. Če je televizor že povezan, pojdite na korak 4.
- 4 – V meniju **Brskanje po omrežju** izberite ime drugega televizorja in pritisnite **OK**. Če imate doma več televizorjev, spremenite ime drugega televizorja. To lahko storite na televizorju.
- 5 – Izberite vsebine drugega televizorja, ki jih želite gledati. . .
 - če želite gledati trenutni program drugega televizorja, izberite **Trenutni program** in pritisnite **OK**.
 - Če želite odpreti seznam programov drugega televizorja, izberite **Gledanje televizije** in pritisnite  (desno).
 - Če želite odpreti seznam satelitskih programov drugega televizorja, izberite **Gledanje satelitske televizije** in pritisnite  (desno).
 - Če želite odpreti seznam posnetkov* drugega televizorja, izberite **Gledanje posnetkov** in pritisnite  (desno).
 - Med programi lahko preklapljate s tipkama  + in  -. Ko je drugi televizor v načinu snemanja ali začasne zaustavitve, ne morete preklapljeti kanalov.

Omrežno ime televizorja

Če imate v domačem omrežju več televizorjev, lahko ta televizor preimenujete.

Preimenovanje televizorja ...

- 1 - Pritisnite , izberite **Omrežje** in pritisnite  (desno), da odprete meni.
- 2 - Izberite možnost **Omrežno ime televizorja** in pritisnite **OK**.
- 3 - S tipkovnico na zaslonu vnesite ime.
- 4 - Izberite **Končano**, da potrdite spremembo.
- 5 - Po potrebi pritisnite  (levo), da zaprete meni.

Nastavitve

Hitre nastavitve

Odpiranje menija Hitre nastavitve

Pritisnite tipko  **SETUP** na daljinskem upravljalniku za pogosto uporabljene nastavitve v meniju Hitre nastavitve.

Okolju prijazne nastavitve

Če želite več informacij, v možnosti **Pomoč** pritisnite barvno tipko  **Ključne besede** in poiščite možnost **Okolju prijazne nastavitve**.

Slog slike

Če želite več informacij, v možnosti **Pomoč** pritisnite barvno tipko  **Ključne besede** in poiščite možnost **Slog slike**.

Format slike

Če želite več informacij, v možnosti **Pomoč** pritisnite barvno tipko  **Ključne besede** in poiščite možnost **Format slike**.

Slog zvoka

Če želite več informacij, v možnosti **Pomoč** pritisnite barvno tipko  **Ključne besede** in poiščite možnost **Slog zvoka**.

Glasnost slušalk

Če želite več informacij, v možnosti **Pomoč** pritisnite barvno tipko  **Ključne besede** in poiščite možnost **Glasnost slušalk**.

Zvočniki

Če želite več informacij, v možnosti **Pomoč** pritisnite barvno tipko  **Ključne besede** in poiščite možnost **Zvočniki televizorja**.

Ura

prikažite uro v zgornjem desnem kotu televizijskega zaslona.

Časovnik - spanje



Če želite več informacij, v možnosti **Pomoč** pritisnite barvno tipko  **Ključne besede** in poiščite možnost **Izklopni časovnik**.

Slika

Slog slike

Izbira sloga

Za enostavno nastavitve slike lahko izberete prednastavljeni Slog slike.

- 1 - Med gledanjem televizijskega programa pritisnite .
- 2 - Izberite **Slika > Slog slike** in izberite slog s seznama.
- 3 - Po potrebi pritisnite  (levo), da zaprete meni.

Razpoložljivi slogi so ...

- **Osebno** – nastavitve slike, ki jih izberete ob prvem vklopu.
- **Živahno** – idealno za gledanje ob dnevni svetlobi
- **Naravno** – naravne nastavitve slike
- **Standardno** – energijsko najvarčnejša nastavitve, tovarniška nastavitve
- **Film** – idealno za gledanje filmov
- **Foto** – idealno za gledanje fotografij

Prilagoditev sloga

Vsaka nastavitve slike, ki jo prilagodite, kot sta **Barva** in **Kontrast**, se shrani v trenutno izbrani Slog slike.



Prilagodite lahko vsak slog.

Samo v slogu **Osebno** lahko shranite nastavitve za posamezne povezane naprave v meniju **Viri**.

Obnovitev sloga

Izbrani slog bo shranil opravljene spremembe. Priporočamo, da prilagodite samo nastavitve slike za slog **Osebn**. V možnosti Slog slike – Osebn lahko shranite nastavitve za posamezne povezane naprave v meniju Viri.



Obnovitev prvotnih nastavitvev sloga ...

- 1 - Med gledanjem televizijskega programa pritisnite .
- 2 - Izberite **Slika > Slog slike** in izberite slog slike, ki ga želite ponastaviti.
- 3 - Pritisnite barvno tipko  **Obnovi slog** in nato **OK**. Slog je obnovljen.
- 4 - Po potrebi pritisnite  (levo), da zaprete meni.

Domače okolje ali Trgovina

Če se **Slog slike** ob vsakem vklopu televizorja preklopi nazaj na način **Živahno**, je lokacija televizorja nastavljena na **Trgovina**. To je nastavev za predstavitev v trgovini.

Nastavev televizorja za domačo uporabo ...







- 1 - Pritisnite , izberite **Splošne nastavitve** in pritisnite  (desno), da odprete meni.
- 2 - Izberite **Lokacija > Doma** in pritisnite **OK**.
- 3 - Po potrebi pritisnite  (levo), da zaprete meni.

Nastavitve slike

Barva

Z možnostjo **Barva** lahko prilagodite nasičenost barv slike.







Prilagoditev barve ...

- 1 - Pritisnite , izberite **Slika** in pritisnite  (desno), da odprete meni.
- 2 - Izberite **Barva** in pritisnite  (desno).
- 3 - Pritisnite puščico  (gor) ali  (dol), da prilagodite vrednost.
- 4 - Po potrebi pritisnite  (levo), da zaprete meni.

Kontrast

V možnosti **Kontrast** lahko prilagodite kontrast slike.







Prilagoditev kontrasta ...

- 1 - Pritisnite , izberite **Slika** in pritisnite  (desno), da odprete meni.
- 2 - Izberite **Kontrast** in pritisnite  (desno).
- 3 - Pritisnite puščico  (gor) ali  (dol), da prilagodite vrednost.
- 4 - Po potrebi pritisnite  (levo), da zaprete meni.

Ostrina

Z možnostjo **Ostrina** lahko prilagodite stopnjo ostrine podrobnosti slike.

Prilagoditev ostrine ...

- 1 - Pritisnite , izberite **Slika** in pritisnite  (desno), da odprete meni.
- 2 - Izberite možnost **Ostrina** in pritisnite  (desno).
- 3 - Pritisnite puščico  (gor) ali  (dol), da prilagodite vrednost.
- 4 - Po potrebi pritisnite  (levo), da zaprete meni.



Napredne nastavitve slike

Igralna konzola ali računalnik

Ko priključite napravo, televizor prepozna njeno vrsto in vsaki napravi dodeli pravilno ime. Če želite, lahko ime vrste spremenite. Če je nastavljeno pravilno ime vrste za napravo, televizor samodejno preklopi na idealne nastavitve, ko v meniju Viri vklopite to napravo.

Če imate igralno konzolo z vgrajenim predvajalnikom Blu-ray, ste ime vrste mogoče nastavili na Blu-ray. Z možnostjo **Igralna konzola ali računalnik** lahko ročno preklopite na idealne nastavitve za igranje. Ko nadaljujete z gledanjem televizije, morate izklopiti nastavev Igralna konzola ali računalnik.

Ročni preklon na idealne nastavitve za igranje iger ali uporabo računalnika ...



- 1 - Pritisnite , izberite **Slika > Napredno** in pritisnite **OK**.
- 2 - Izberite **Igralna konzola ali računalnik** in pritisnite **OK**.
- 3 - Izberite **Igre, Računalnik** ali **TV**.
- 4 - Pritisnite  (levo), da se vrnete na prejšnji korak, ali  **BACK**, da zaprete meni.

Barvne nastavitve

Izboljšanje barve

Možnost **Izboljšanje barve** omogoča izboljšanje intenzivnosti barv in podrobnosti v svetlih barvah.



Prilagoditev stopnje ...

- 1 - Pritisnite , izberite **Slika** in pritisnite  (desno), da odprete meni.
- 2 - Izberite **Napredno > Barva > Izboljšava barv** in pritisnite **OK**.
- 3 - Izberite **Največ, Srednje, Najmanj** ali **Izklop**.
- 4 - Po potrebi pritisnite  (levo), da zaprete meni.

Barvni ton

Z možnostjo **Barvni ton** lahko sliko nastavite na prednastavljeno temperaturo barve ali izberete možnost **Lastna nastavitve** in sami nastavite temperaturo z možnostjo **Barvni ton po meri**. Nastavitvi Temperatura barve in Temperatura barve po meri sta namenjeni naprednim uporabnikom.





Izbira prednastavitve ...

- 1 - Pritisnite , izberite **Slika** in pritisnite  (desno), da odprete meni.
- 2 - Izberite **Napredno > Barva > Barvna temperatura** in pritisnite **OK**.
- 3 - Izberite **Običajno**, **Toplo** ali **Hladno**. Ali izberite **Lastna nastavitve**, če želite sami nastaviti barvni ton.
- 4 - Po potrebi pritisnite  (levo), da zaprete meni.

Barvni ton po meri

Z možnostjo **Barvni ton po meri** lahko sami nastavite temperaturo barve. Če želite nastaviti barvni ton po meri, najprej v meniju **Barvni ton** izberite možnost **Lastna nastavitve**. Nastavitve Temperature barve po meri je namenjena naprednim uporabnikom.

Nastavitve temperature barve po meri ...



- 1 - Pritisnite , izberite **Slika** in pritisnite  (desno), da odprete meni.
- 2 - Izberite **Napredno > Barva > Barvni ton po meri** in pritisnite **OK**.
- 3 - Pritisnite puščico  (gor) ali  (dol), da prilagodite vrednost.
- 4 - Po potrebi pritisnite  (levo), da zaprete meni.

Nastavitve kontrasta

Načini kontrasta

Z možnostjo **Način kontrasta** lahko nastavite stopnjo, s katero se lahko zmanjša poraba energije, ker se zmanjša svetlost zaslona. To možnost izberite, če želite privarčevati čim več energije ali zagotoviti sliko z največjo svetlostjo.



Prilagoditev stopnje ...

- 1 - Pritisnite , izberite **Slika** in pritisnite  (desno), da odprete meni.
- 2 - Izberite **Napredno > Kontrast > Način kontrasta** in pritisnite **OK**.
- 3 - Izberite **Standardno**, **Najnižja poraba**, **Najboljša slika** ali **Izklop**.
- 4 - Po potrebi pritisnite  (levo), da zaprete meni.

Dinamični kontrast

Možnost **Dinamični kontrast** omogoča nastavitve stopnje, s katero televizor samodejno izboljša podrobnosti na temnih, srednjih in svetlih področjih v sliki.





Prilagoditev stopnje ...

- 1 - Pritisnite , izberite **Slika** in pritisnite  (desno), da odprete meni.
- 2 - Izberite **Napredno > Kontrast > Dinamični kontrast** in pritisnite **V redu**.
- 3 - Izberite **Največ**, **Srednje**, **Najmanj** ali **Izklop**.
- 4 - Po potrebi pritisnite  (levo), da zaprete meni.

Svetlost

Z možnostjo **Svetlost** lahko nastavite stopnjo svetlosti slikovnega signala. Nastavitve Svetlost je namenjena naprednim uporabnikom. Priporočamo, da manj izkušeni uporabniki svetlost slike prilagodijo z nastavitvijo **Kontrast**.





Prilagoditev stopnje ...

- 1 - Pritisnite , izberite **Slika** in pritisnite  (desno), da odprete meni.
- 2 - Izberite **Napredno > Kontrast > Svetlost** in pritisnite **OK**.
- 3 - Pritisnite puščico  (gor) ali  (dol), da prilagodite vrednost.
- 4 - Po potrebi pritisnite  (levo), da zaprete meni.

Kontrast videa

Z možnostjo **Kontrast videa** lahko zmanjšate obseg kontrasta videa.



Prilagoditev stopnje ...

- 1 - Pritisnite , izberite **Slika** in pritisnite  (desno), da odprete meni.
- 2 - Izberite **Napredno > Kontrast > Kontrast videa** in pritisnite **V redu**.
- 3 - Pritisnite puščico  (gor) ali  (dol), da prilagodite vrednost.
- 4 - Po potrebi pritisnite  (levo), da zaprete meni.

Gama

Z možnostjo **Gama** lahko nastavite nelinearno nastavitve za svetlost in kontrast slike. Nastavitve Gama je namenjena naprednim uporabnikom.

Prilagoditev stopnje ...

- 1 - Pritisnite , izberite **Slika** in pritisnite  (desno), da odprete meni.
- 2 - Izberite **Napredno > Kontrast > Gama** in pritisnite **OK**.

- 3 - Pritisnite puščico **▲** (gor) ali **▼** (dol), da prilagodite vrednost.
- 4 - Po potrebi pritisnite **◀** (levo), da zaprete meni.

Nastavitve ostrine

Izjemno visoka ločljivost

Z možnostjo **Izjemno visoka ločljivost** vklopite vrhunsko ostrino robov črt in obrisov.

Vklop ali izklop ...

- 1 - Pritisnite **⚙️**, izberite **Slika** in pritisnite **▶** (desno), da odprete meni.
- 2 - Izberite **Napredno > Ostrina > Izjemno visoka ločljivost** in pritisnite **OK**.
- 3 - Izberite **Vklop** ali **Izklop**.
- 4 - Po potrebi pritisnite **◀** (levo), da zaprete meni.

Zmanjšanje šumov

Z možnostjo **Zmanjšanje šumov** lahko filtrirate in zmanjšate stopnjo šumov v sliki.

Prilagoditev zmanjšanja šumov ...

- 1 - Pritisnite **⚙️**, izberite **Slika** in pritisnite **▶** (desno), da odprete meni.
- 2 - Izberite **Napredno > Ostrina > Zmanjšanje šumov** in pritisnite **▶** (desno), da odprete meni.
- 3 - Izberite **Največ, Srednje, Najmanj** ali **Izklop**.
- 4 - Po potrebi pritisnite **◀** (levo), da zaprete meni.

Odpravljanje artefaktov MPEG

Z možnostjo **Odpravljanje artefaktov MPEG** lahko zgladite digitalne prehode v sliki. Artefakti MPEG so v glavnem vidni kot majhne kocke ali nazobčani robovi v slikah.

Zmanjšanje artefaktov MPEG ...

- 1 - Pritisnite **⚙️**, izberite **Slika** in pritisnite **▶** (desno), da odprete meni.
- 2 - Izberite **Napredno > Ostrina > Zmanjšanje artefaktov MPEG** in pritisnite **▶** (desno), da odprete meni.
- 3 - Izberite **Največ, Srednje, Najmanj** ali **Izklop**.
- 4 - Po potrebi pritisnite **◀** (levo), da zaprete meni.

Natural Motion

S funkcijo **Natural Motion** zmanjšate tresenje zaradi gibanja v filmih na televizorju. Z možnostjo **Natural Motion** je vsako gibanje gladko in tekoče.

Prilagoditev tresenja zaradi gibanja ...

- 1 - Pritisnite **⚙️**, izberite **Slika** in

- pritisnite **▶** (desno), da odprete meni.
- 2 - Izberite **Napredno > Gibanje > Natural Motion** in pritisnite **OK**.
- 3 - Izberite **Največ, Srednje, Najmanj** ali **Izklop**.
- 4 - Po potrebi pritisnite **◀** (levo), da zaprete meni.

Format slike

Nastavitve za zapolnitev zaslona

Če slika ne zapolni celega zaslona, če se spodaj in/ali zgoraj pojavijo črne proge, lahko sliko prilagodite tako, da zapolni cel zaslon.

Izbira osnovne nastavitve za zapolnitev zaslona ...

- 1 - Pritisnite **⚙️**, izberite **Slika** in pritisnite **▶** (desno), da odprete meni.
- 2 - Izberite možnost **Format slike** in pritisnite **▶** (desno).
- 3 - Izberite **Zapolni zaslon, Prilagodi zaslonu** ali **Širok zaslon** in pritisnite **OK**.
- 4 - Pritisnite **◀ BACK**, da zaprete meni.

- **Zapolni zaslon** – samodejno poveča sliko in zapolni zaslon. Popačenost slike je minimalna, podnapisi ostanejo vidni. Ni primerno za sliko iz računalnika. Pri nekaterih ekstremnih slikovnih formatih so lahko še vedno prisotne črne proge.
- **Prilagodi zaslonu** – samodejno poveča sliko, da zapolni zaslon brez popačenja slike. Vidne so lahko črne proge. Ni primerno za sliko iz računalnika.

Napredno

Če osnovni nastavitvi ne omogočata zelenega formata slike, lahko uporabite napredne nastavitve. Z naprednimi nastavitvami ročno nastavite format slike na zaslonu.

Sliko lahko povečujete, raztegujete in premikate, dokler ne kaže zelene vsebine – npr. manjkajočih podnapisov ali drsečih pasic z besedilom. Če sliko formatirate za določen vir, kot je povezana igralna konzola, lahko ob naslednji uporabi igralne konzole povrnete to nastavitvev. Televizor shrani zadnjo nastavitvev za vsako povezavo.

Ročno spreminjanje formata slike ...

- 1 - Pritisnite **⚙️**, izberite **Slika** in pritisnite **▶** (desno), da odprete meni.
- 2 - Izberite možnost **Format slike** in pritisnite **▶** (desno).
- 3 - Izberite **Napredno** in pritisnite **OK**.
- 4 - Sliko prilagodite z možnostjo **Zadnja nastavitvev, Premakni, Povečava, Raztegni** ali **Originalno**. Izberite **Razveljavi**, da se vrnete na format slike, ki je bil uporabljen, ko ste odprli **Format slike**.

- Zadnja nastavitve – izberite za povrnitev zadnje nastavitve.
- Premakni – kliknite puščice, da premaknete sliko. Sliko lahko premaknete samo, ko je povečana.
- Povečaj – kliknite puščice za povečavo.
- Raztegni – kliknite puščice, da sliko raztegnete vodoravno ali navpično.
- Izvirno – prikazuje izvirni format slike. To je format s slikovnimi pikami 1:1. Strokovni način za sliko visoke ločljivosti ali sliko iz računalnika.
- Razveljavi – kliknite, da se vrnete na začetni format slike.



18.3

Zvok

Slog zvoka

Izbira sloga

Za enostavno nastavitve zvoka lahko izberete prednastavitve v meniju Slog zvoka.

- 1 – Med gledanjem televizijskega programa pritisnite  .
- 2 – Izberite **Zvok** in pritisnite  (desno), da odprete meni.
- 3 – Izberite **Slog zvoka** in enega od slogov na seznamu.
- 4 – Po potrebi pritisnite  (levo), da zaprete meni.

Razpoložljivi slogi so ...



- **Osebno** – nastavitve zvoka, ki jih izberete ob prvem vklopu.
- **Izvirno** – najbolj nevtralna nastavitve zvoka
- **Film** – idealno za gledanje filmov
- **Glasba** – idealno za poslušanje glasbe
- **Igra** – idealno za igranje iger
- **Novice** – idealno za govor

Obnovitev sloga

Ko je slog zvoka izbran, lahko nastavitve zvoka prilagajate v možnosti **Nastavitve** > **Zvok** ...

Izbrani slog bo shranil opravljene spremembe. Priporočamo, da prilagodite samo nastavitve zvoka za slog **Osebno**. V možnosti Slog zvoka – Osebno lahko shranite nastavitve za posamezne povezane naprave v meniju Viri.

Obnovitev prvotnih nastavitvev sloga ...

- 1 – Med gledanjem televizijskega programa pritisnite  .
- 2 – Izberite **Zvok** in pritisnite  (desno), da odprete meni.
- 3 – Izberite **Slog zvoka** in nato slog, ki ga želite

obnoviti.

4 – Pritisnite barvno tipko  **Obnovi slog** . Slog je obnovljen.







5 – Po potrebi pritisnite  (levo), da zaprete meni.

Nastavitve zvoka

Nizki toni

Z možnostjo **Nizki toni** lahko prilagodite stopnjo nizkih tonov.







Prilagoditev stopnje ...

- 1 – Pritisnite , izberite **Zvok** in pritisnite  (desno), da odprete meni.
- 2 – Izberite **Nizki toni** in pritisnite  (desno).
- 3 – Pritisnite puščico  (gor) ali  (dol), da prilagodite vrednost.
- 4 – Po potrebi pritisnite  (levo), da zaprete meni.

Visoki toni

Z možnostjo **Visoki toni** lahko prilagodite stopnjo visokih tonov.





Prilagoditev stopnje ...

- 1 – Pritisnite , izberite **Zvok** in pritisnite  (desno), da odprete meni.
- 2 – Izberite **Visoki toni** in pritisnite  (desno).
- 3 – Pritisnite puščico  (gor) ali  (dol), da prilagodite vrednost.
- 4 – Po potrebi pritisnite  (levo), da zaprete meni.

Prostorski način

Z možnostjo **Prostorski način** lahko nastavite zvočni učinek zvočnikov televizorja.

Nastavitve prostorskega načina ...





- 1 – Pritisnite , izberite **Zvok** in pritisnite  (desno), da odprete meni.
- 2 – Izberite **Prostorski način** in pritisnite  (desno), da odprete meni.
- 3 – Izberite **Stereo** ali **Incredible Surround**.
- 4 – Po potrebi pritisnite  (levo), da zaprete meni.

Napredne nastavitve zvoka

Samodejna izravnava glasnosti

Z možnostjo **Samodejna izravnava glasnosti** lahko nastavite, da televizor samodejno odpravlja nenadne razlike v glasnosti. Običajno na začetku oglasov ali pri preklapljanju programov.







Vklop ali izklop ...

- 1 - Pritisnite , izberite **Zvok** in pritisnite , da odprete meni.
- 2 - Izberite **Napredno** in pritisnite , da odprete meni.
- 3 - Izberite možnost **Samodejna izravnava glasnosti** in pritisnite , da odprete meni.
- 4 - Izberite **Vklop** ali **Izklop**.
- 5 - Po potrebi pritisnite , da zaprete meni.

Razlika glasnosti

Z možnostjo **Razlika glasnosti** lahko nastavite, da televizor samodejno odpravlja nenadne razlike v glasnosti.

Za prilagoditev vrednosti

- 1 - Pritisnite , izberite **Zvok** in pritisnite , da odprete meni.
- 2 - Izberite **Napredno** in pritisnite , da odprete meni.
- 3 - Izberite **Razlika v glasnosti** in pritisnite , da odprete meni.
- 4 - Pritisnite puščico  (gor) ali , da prilagodite vrednost.
- 5 - Po potrebi pritisnite , da zaprete meni.

Zvočniki televizorja

Zvok televizorja lahko pošljete v priključeno zvočno napravo, kot je sistem za domači kino ali glasbeni sistem.

Izberete lahko, kje želite slišati zvok televizorja in kako ga želite upravljati.





- Če izberete **Zvočniki televizorja** > **Izklop**, trajno izklopite zvočnike televizorja.
- Če izberete **Zvočniki televizorja** > **Vklop**, so zvočniki televizorja trajno vklopljeni.

Če je zvočna naprava povezana prek povezave HDMI CEC, lahko uporabite eno od nastavitvev funkcije EasyLink.

- Če izberete **EasyLink**, televizor pošlje zvok televizorja v zvočno napravo. Ko naprava predvaja zvok, so zvočniki televizorja izklopljeni.
- Če izberete možnost **Samodejni zagon EasyLink**, televizor vklopi zvočno napravo, pošlje zvok v napravo in izklopi svoje zvočnike.

Če je izbrana možnost EasyLink ali Samodejni vklop EasyLink, lahko po potrebi še vedno preklopite na zvočnike televizorja.



Nastavitvev zvočnikov televizorja ...

- 1 - Pritisnite , izberite **Zvok** in pritisnite , da odprete meni.
- 2 - Izberite **Napredno** in pritisnite , da odprete meni.
- 3 - Izberite **Zvočniki televizorja** in pritisnite , da odprete meni.

4 - Izberite **Vklop**, **Izklop**, **EasyLink** ali **Samodejni zagon EasyLink**.

5 - Po potrebi pritisnite , da zaprete meni.



Neposreden vklop zvočnikov ...

- 1 - Med gledanjem televizije pritisnite .
- 2 - Izberite **Hitre nastavitve** > **Zvočniki** in izberite **TV** ali **Ojačevalnik (Zvočni sistem)**.
- 3 - Po potrebi pritisnite , da zaprete meni.

Clear Sound

Z možnostjo **Clear Sound** lahko izboljšate zvok govora. Idealno za poročila. Izboljšavo govora lahko vklopite ali izklopite.

Vklop ali izklop ...

- 1 - Pritisnite , izberite **Zvok** in pritisnite , da odprete meni.
- 2 - Izberite **Napredno** > **Clear sound** in pritisnite **V redu**.
- 3 - Izberite **Vklop** ali **Izklop** in pritisnite **OK**.
- 4 - Po potrebi pritisnite , da zaprete meni.

Format zvočnega izhoda



Če želite več informacij, v možnosti **Pomoč** pritisnite barvno tipko  **Ključne besede** in poiščite možnost **Format zvočnega izhoda**.

Izravnavanje zvočnega izhoda

Če želite več informacij, v možnosti **Pomoč** pritisnite barvno tipko  **Ključne besede** in poiščite možnost **Izravnavanje zvočnega izhoda**.

HDMI 1 – ARC

Vklop ali izklop ...

- 1 - Pritisnite , izberite **Zvok** in pritisnite , da odprete meni.
- 2 - Izberite **Napredno** > **HDMI 1 – ARC** in pritisnite **OK**.
- 3 - Izberite **Vklop** ali **Izklop** in pritisnite **OK**.
- 4 - Po potrebi pritisnite , da zaprete meni.

Zakasnitev zvočnega izhoda

Če na sistemu za domači kino nastavite zapoznitev sinhronizacije zvoka, morate izklopiti možnost **Zapoznitev zvočnega izhoda** na televizorju, da se zvok sinhronizira s sliko.

Izklop zakasnitve zvočnega izhoda ...

- 1 - Pritisnite , izberite **Zvok** in

- pritisnite **➤** (desno), da odprete meni.
2 - Izberite **Napredno >** **Zakasnitev zvočnega izhoda** in pritisnite **OK**.
3 - Izberite **Izklop**.
4 - Po potrebi pritisnite **◀** (levo), da zaprete meni.

Če želite več informacij, v možnosti **Pomoč** pritisnite barvno tipko **■** **Ključne besede** in poiščite možnost **Zakasnitev zvočnega izhoda**.

Nastavitev zakasnitve

Če na sistemu za domači kino ne morete nastaviti zapoznitve, lahko zapoznitev nastavite na televizorju z možnostjo **Odmik zvočnega izhoda**.

Sinhronizacija zvoka televizorja ...

- 1 - Pritisnite **⚙️**, izberite **Zvok** in pritisnite **➤** (desno), da odprete meni.
- 2 - Izberite **Napredno >** **Kompenzacija zvočnega izhoda** in pritisnite **OK**.
- 3 - Z drsnikom nastavite odmik zvoka in pritisnite **OK**.
- 4 - Po potrebi pritisnite **◀** (levo), da zaprete meni.

Če želite več informacij, v možnosti **Pomoč** pritisnite barvno tipko **■** **Ključne besede** in poiščite možnost **Kompenzacija zvočnega izhoda**.

Glasnost slušalk

Z možnostjo **Glasnost slušalk** lahko ločeno nastavite glasnost priključenih slušalk.

Prilagoditev glasnosti ...

- 1 - Pritisnite **⚙️**, izberite **Zvok** in pritisnite **➤** (desno), da odprete meni.
- 2 - Izberite **Glasnost slušalk** in pritisnite **OK**.
- 3 - Pritisnite puščico **▲** (gor) ali **▼** (dol), da prilagodite vrednost.
- 4 - Po potrebi pritisnite **◀** (levo), da zaprete meni.

Namestitev televizorja

Kot del prve namestitve, je ta nastavev nastavljena na način **Na stojalu za televizor** ali **Na steni**. Če ste od takrat spremenili namestitev televizorja, jo ustrezno prilagodite, da boste zagotovili najboljšo reprodukcijo zvoka.

- 1 - Pritisnite **⚙️**, izberite **Zvok** in pritisnite **➤** (desno), da odprete meni.
- 2 - Izberite možnost **Postavitev televizorja** in pritisnite **OK**.
- 3 - Izberite **Na stojalu za televizor** ali **Na steni**.
- 4 - Po potrebi pritisnite **◀** (levo), da zaprete meni.

Okolju prijazne nastavitve

Varčevanje z energijo

Okolju prijazne nastavitve **🌿** vključujejo vse nastavitve, ki so prijazne do okolja.

Varčevanje z energijo

Če izberete **Varčevanje z energijo**, televizor samodejno preklopi na **Slog slike – Standardno**, ki vsebuje energijsko najvarčnejše nastavitve za sliko.

Nastavitev televizorja na varčevanje z energijo ...

- 1 - Pritisnite **⚙️**, izberite **Okolju prijazne nastavitve** in pritisnite **➤** (desno), da odprete meni.
- 2 - Izberite **Varčevanje z energijo**, da se **Slog slike** samodejno nastavi na **Standardno**.
- 3 - Po potrebi pritisnite **◀** (levo), da zaprete meni.

Izklop zaslona

Če samo poslušate glasbo, zaslon televizorja lahko izklopate in prihranite pri energiji.

Izklop samo zaslona televizorja ...

- 1 - Pritisnite **⚙️**, izberite **Okolju prijazne nastavitve** in pritisnite **➤** (desno), da odprete meni.
- 2 - Izberite **Izklop zaslona**.
- 3 - Po potrebi pritisnite **◀** (levo), da zaprete meni.

Če zaslon želite ponovno vklopiti, pritisnite katerokoli tipko na daljinskem upravljalniku.

Izklopni časovnik

Če televizor prejme TV-signal, vendar v 4 urah ne pritisnete nobene tipke daljinskega upravljalnika, se televizor samodejno izklopi in tako varčuje z energijo. Samodejno se izklopi tudi, če v 10 minutah ne prejme TV-signala ali ukaza daljinskega upravljalnika.

Če uporabljate televizor kot računalniški zaslon ali pa za gledanje televizorja uporabljate digitalni sprejemnik (zunanj digitalni sprejemnik – STB) in ne uporabljate daljinskega upravljalnika televizorja, izklopate samodejni izklop.

Izklop izklopnega časovnika ...

- 1 - Pritisnite **⚙️**, izberite **Okolju prijazne nastavitve** in pritisnite **➤** (desno), da odprete meni.
- 2 - Izberite možnost **Izklopni časovnik** in pritisnite **OK**.
- 3 - Za nastavev vrednosti pritisnite puščici **▲** (gor) ali **▼** (dol). Z vrednostjo **0** izklopate samodejni izklop.

4 - Po potrebi pritisnite **◀** (levo), da zaprete meni.
Če želite več informacij o okolju prijaznih nastavitvah televizorja, v možnosti **Pomoč** pritisnite barvno tipko **■** Ključne besede in poiščite možnost **Okolju prijazne nastavitve**.

18.5

Splošne nastavitve

Jeziki

V možnosti **Pomoč** pritisnite **■** Ključne besede in si oglejte več informacij o možnosti **Nastavitve jezika**.

Ura

V možnosti **Pomoč** pritisnite **■** Ključne besede in si oglejte več informacij o možnosti **Nastavitve ure**.

Časovnik - spanje

Če želite več informacij, v možnosti **Pomoč** pritisnite barvno tipko **■** Ključne besede in poiščite možnost **Izklopni časovnik**.

Izklopni časovnik

Če želite več informacij, v možnosti **Pomoč** pritisnite barvno tipko **■** Ključne besede in poiščite možnost **Izklopni časovnik**.

EasyLink

EasyLink

Popoln izklop funkcije EasyLink ...

- 1 - Pritisnite **⚙️**, izberite **Splošne nastavitve** in pritisnite **▶** (desno), da odprete meni.
- 2 - Izberite **EasyLink**, pritisnite **▶** (desno) in izberite naslednji korak v možnosti **EasyLink**.
- 3 - Izberite **Izklop**.
- 4 - Po potrebi pritisnite **◀** (levo), da zaprete meni.

Daljinski upravljalnik EasyLink

Izklop daljinskega upravljalnika EasyLink ...

- 1 - Pritisnite **⚙️**, izberite **Splošne nastavitve** in pritisnite **▶** (desno), da odprete meni.

- 2 - Izberite **EasyLink > Daljinski upravljalnik EasyLink** in pritisnite **OK**.
- 3 - Izberite **Izklop**.
- 4 - Po potrebi pritisnite **◀** (levo), da zaprete meni.

HDMI za zelo visoko ločljivost

Ta televizor lahko prikazuje signale v izjemno visoki ločljivosti. Nekatere naprave, povezane s HDMI, ne prepoznajo televizorja z izjemno visoko ločljivostjo in morda ne delujejo pravilno ali imajo popačeno sliko ali zvok. Nepravilno delovanje takih naprav lahko preprečite tako, da nastavite kakovost signala na raven, ki je združljiva z napravo. Če naprava ne uporablja signala v izjemno visoki ločljivosti, lahko izklopite izjemno visoko ločljivost za to povezavo HDMI.

Nastavitev **UHD 4:4:4/4:2:2** omogoča signale **UHD YCbCr 4:4:4/4:2:2**. Nastavitev **UHD 4:2:0** omogoča signale **UHD YCbCr 4:2:0**.

Nastavitev kakovosti signala ...

- 1 - Pritisnite **⚙️**, izberite **Splošne nastavitve** in pritisnite **▶** (desno), da odprete meni.
- 2 - Izberite **HDMI Ultra HD > HDMI 3 & 4** in pritisnite **OK**.
- 3 - Izberite **UHD 4:4:4/4:2:2**, **UHD 4:2:0** ali **Izklop UHD** in pritisnite **OK**.
- 4 - Po potrebi pritisnite **◀** (levo), da zaprete meni.

Nastavitve tipkovnice USB

Če želite namestiti tipkovnico **USB**, vklopite televizor in tipkovnico **USB** priključite v priključek **USB** na televizorju. Ko televizor prvič zazna tipkovnico, lahko izberete njeno postavitev in preverite izbiro. Če najprej izberete cirilično ali grško postavitev, lahko izberete dodatno latinsko postavitev tipkovnice.

Sprememba nastavitve postavitev tipkovnice, ko je postavitev izbrana ...

- 1 - Pritisnite **⚙️**, izberite **Splošne nastavitve** in pritisnite **▶** (desno), da odprete meni.
- 2 - Izberite **Nastavitve tipkovnice USB** in pritisnite **OK**, da začnete nastavitve tipkovnice.

Nastavitve miške

Za prilagoditev hitrosti premikanja miške **USB**

- 1 - Pritisnite **⚙️**, izberite **Splošne nastavitve** in pritisnite **▶** (desno), da odprete meni.
- 2 - Izberite **Nastavitve miške** in pritisnite **OK**, da začnete nastavitve hitrosti premikanja miške.

Svetlost logotipa Philips

Logotip Philips lahko izklopite ali prilagodite njegovo svetlost na sprednjem delu televizorja.

Prilagoditev ali izklop ...

- 1 - Pritisnite , izberite **Vse nastavitve** in pritisnite **OK**.
- 2 - Izberite **Splošne nastavitve** in pritisnite **➤** (desno), da odprete meni.
- 3 - Izberite **Svetlost logotipa Philips** in pritisnite **➤** (desno), da odprete meni.
- 4 - Izberite **Najmanj**, **Srednje**, **Največ**, ali **Izklop**, da izklopite osvetlitev logotipa, in pritisnite **OK**.
- 5 - Po potrebi pritisnite **◀** (levo), da zaprete meni.

Domače okolje ali Trgovina

Če je televizor v trgovini, ga lahko nastavite tako, da prikazuje pasico za predstavitev v trgovini. **Slog slike** je samodejno nastavljen na **Živahno**. **Izklopni časovnik** je izklopljen.

Nastavitev televizorja za trgovino ...

- 1 - Pritisnite , izberite **Splošne nastavitve** in pritisnite **➤** (desno), da odprete meni.
- 2 - Izberite **Lokacija > Trgovina** in pritisnite **OK**.
- 3 - Po potrebi pritisnite **◀** (levo), da zaprete meni.

Če televizor uporabljate doma, ga nastavite na lokacijo **Doma**.

Nastavitev za trgovino

Če je lokacija televizorja nastavljena na **Trgovina**, lahko nastavite razpoložljivost določene predstavitve za uporabo v trgovini.

- 1 - Pritisnite , izberite **Splošne nastavitve** in pritisnite **➤** (desno), da odprete meni.
- 2 - Izberite **Nastavitev za trgovino** in pritisnite **➤** (desno), da odprete meni.
- 3 - Izberite **Pasica** in izberite **Oglasna pasica** ali **Promocijska pasica** za predstavitev v trgovini.
- 4 - Po potrebi pritisnite **◀** (levo), da zaprete meni.

TV-vodnik

Če želite več informacij, v možnosti **Pomoč** pritisnite barvno tipko  **Ključne besede** in poiščite možnost **TV-vodnik**, podatki in informacije.

Logotipi programov

V nekaterih državah lahko televizor prikazuje logotipe programov.

Če ne želite, da so ti logotipi prikazani, jih lahko izklopite.

Izklop logotipov ...

- 1 - Pritisnite , izberite **Splošne nastavitve** in pritisnite **➤** (desno), da odprete meni.
- 2 - Izberite **Logotipi programov** in pritisnite **➤** (desno), da odprete meni.
- 3 - Izberite **Izklop** in pritisnite **OK**.
- 4 - Po potrebi pritisnite **◀** (levo), da zaprete meni.

HbbTV

Če TV-program nudi strani HbbTV, morate v nastavitvah televizorja najprej vklopiti HbbTV, da si boste strani lahko ogledali.

- 1 - Pritisnite , izberite **Splošne nastavitve** in pritisnite **➤** (desno), da odprete meni.
- 2 - Izberite **HbbTV** in pritisnite **OK**.
- 3 - Izberite **Vklop** ali **Izklop**.
- 4 - Po potrebi pritisnite **◀** (levo), da zaprete meni.

Če želite preprečiti dostop do strani HbbTV pri določenem programu, lahko blokirate strani HbbTV samo za ta program.

- 1 - Preklopite na program, pri katerem želite blokirati strani HbbTV.
- 2 - Pritisnite  **OPTIONS** (Možnosti), izberite **HBB TV na tem programu** in pritisnite **OK**.
- 3 - Izberite možnost **Izklop** in pritisnite **OK**.

Tovarniške nastavitve

Obnovite lahko prvotne tovarniške nastavitve televizorja.

Obnovitev prvotnih nastavitvev ...

- 1 - Pritisnite , izberite **Splošne nastavitve** in pritisnite **➤** (desno), da odprete meni.
- 2 - Izberite možnost **Tovarniške nastavitve** in pritisnite **OK**.
- 3 - Po potrebi pritisnite **◀** (levo), da zaprete meni.

Ponovna namestitev televizorja

Ponovite lahko celotno namestitev televizorja. Televizor v celoti ponovno namesti.

Popolna celotna namestitev televizorja ...

- 1 - Pritisnite , izberite **Splošne nastavitve** in izberite **Znova nastavi televizor**.
- 2 - Sledite navodilom na zaslonu. Namestitev lahko traja nekaj minut.



Kopiranje seznama programov

Če želite več informacij, v možnosti **Pomoč** pritisnite barvno tipko  **Ključne besede** in poiščite možnost **Kopiranje seznama programov, kopiranje**.

Nastavitve vmesnika CAM



Vklop profila ponudnika

Za vklop profila ponudnika za CI+ CAM za enostavnejšo namestitev programov in posodobitev

- 1 - Pritisnite , izberite **Splošne nastavitve** in pritisnite  (desno), da odprete meni.
- 2 - Izberite **Profil operaterja CAM** in pritisnite **OK**.
- 3 - Izberite **Omogoči** in pritisnite **OK**.
- 4 - Po potrebi pritisnite  (levo), da zaprete meni.

Ogled imena profila CAM

Za prikaz imena profila priključene kartice CAM

- 1 - Pritisnite , izberite **Splošne nastavitve** in pritisnite  (desno), da odprete meni.
- 2 - Izberite **Ime profila CAM** in pritisnite **OK**.
- 3 - Po potrebi pritisnite  (levo), da zaprete meni.



Univerzalni dostop

Če želite več informacij, v možnosti **Pomoč** pritisnite barvno tipko  **Ključne besede** in poiščite možnost **Univerzalni dostop**.

Otroška ključavnica

Starševska ocena

Nastavite najnižjo starost za gledanje programov, ki niso primerni za otroke ...

- 1 - Pritisnite , izberite **Otroška ključavnica** in pritisnite  (desno), da odprete meni.
- 2 - Izberite **Starševska ocena** in izberite eno od let



na seznamu.

- 3 - Po potrebi pritisnite  (levo), da zaprete meni.

Nastavitev kode/sprememba kode



S kodo PIN otroške ključavnice lahko zaklepete ali odklepete programe ali oddaje.

Nastavitev kode ključavnice ali sprememba trenutne kode ...

- 1 - Pritisnite , izberite **Otroška ključavnica** in pritisnite  (desno), da odprete meni.
 - 2 - Izberite **Nastavitev kode** ali **Sprememba kode** in pritisnite **OK**.
 - 3 - Vnesite poljubno 4-mestno kodo. Če je koda že nastavljena, vnesite trenutno kodo otroške ključavnice in nato dvakrat novo kodo.
 - 4 - Po potrebi pritisnite  (levo), da zaprete meni.
- Nova koda je nastavljena.

Ste pozabili kodo PIN otroške ključavnice?

Če ste pozabili kodo PIN, lahko preglasite trenutno kodo in vnesete novo.

- 1 - Pritisnite , izberite **Otroška ključavnica** in pritisnite  (desno), da odprete meni.
 - 2 - Izberite **Sprememba kode** in pritisnite **OK**.
 - 3 - Vnesite razveljavitveno kodo **8888**.
 - 4 - Vnesite novo kodo PIN otroške ključavnice. Nato jo za potrditev vnesite še enkrat.
 - 5 - Po potrebi pritisnite  (levo), da zaprete meni.
- Nova koda je nastavljena.

PIN za CAM



Če želite več informacij, v možnosti **Pomoč** pritisnite barvno tipko  **Ključne besede** in poiščite možnost **PIN za CAM**.

18.6

Ura in jezik

Jezik menija

Spreminjanje jezika menijev in sporočil televizorja ...

- 1 - Pritisnite , izberite **Splošne nastavitve** > **Jezik** > **Jezik menija** in pritisnite **OK**.
- 2 - Izberite želeni jezik.
- 3 - Po potrebi pritisnite  (levo), da zaprete meni.

Nastavitve za jezik

Nastavitve za jezik zvoka

Digitalni TV-programi lahko zvok programa oddajajo v več jezikih. Nastavite lahko glavni in drugi jezik zvoka. Če je zvok v enem od teh dveh jezikov na voljo, televizor preklopi na ta zvok.

Če zelena jezika zvoka nista na voljo, lahko izberite drug razpoložljivi jezik zvoka.

Nastavitev glavnega in drugega jezika zvoka ...

1 - Pritisnite , izberite **Splošne nastavitve > Jeziki > Glavni zvok** ali **Dodatni zvok** in pritisnite **OK**.

2 - Izberite želeni jezik.

3 - Po potrebi pritisnite **<** (levo), da zaprete meni.

Izbira jezika zvoka, ko vaša jezika zvoka nista na voljo

...

1 - Pritisnite  **OPTIONS**.

2 - Izberite **Jezik zvoka** in nato jezik zvoka, ki ga začasno želite uporabiti.

Podnapisi

Vklop

Če želite vklopiti podnapise, pritisnite **SUBTITLE**.

Izberete lahko možnost za podnapise **Vklop**, **Izklop** ali **Vklop med utišanjem**.

Za samodejni prikaz podnapisov oddaje, ki ni v vašem jeziku (nastavljenem za televizor) izberite **Samodejno**. Ta nastavev podnapise samodejno prikazuje tudi, ko izklopite zvok.

Nastavitve za jezik podnapisov

Digitalni programi lahko ponujajo več jezikov podnapisov za program. Nastavite lahko glavni in drugi jezik podnapisov. Če so podnapisi v enem od teh dveh jezikov na voljo, televizor prikaže izbrane podnapise.

Če izbrana jezika podnapisov nista na voljo, lahko izberite drug razpoložljivi jezik.

Nastavitev glavnega in drugega jezika podnapisov ...

1 - Pritisnite , izberite **Splošne nastavitve > Jeziki > Glavni podnapisi** ali **Dodatni podnapisi** in pritisnite **OK**.

2 - Izberite želeni jezik.

3 - Po potrebi pritisnite **<** (levo), da zaprete meni.

Izbira jezika podnapisov, če želeni jeziki niso na voljo

...

1 - Pritisnite  **OPTIONS**.

2 - Izberite **Jezik podnapisov** in nato jezik, ki ga

začasno želite uporabiti.

Podnapisi iz teleteksta

Če preklopite na analogni program, morate podnapise ročno omogočiti za vsak program.

1 - Preklopite na program in pritisnite **TEXT**, da odprete teletekst.

2 - Vnesite številko strani za podnapise, ki je običajno **888**.

3 - Ponovno pritisnite **TEXT**, da zaprete teletekst.

Če med gledanjem analognega programa v meniju **Podnapisi** izberete možnost **Vklop**, bodo podnapisi prikazani, če so na voljo.

Če želite izvedeti, ali je program analogni ali digitalni, preklopite na program in odprite možnost **Informacije o programu** v možnosti  **OPTIONS (Možnosti)**.

Teletekst/jeziki teleteksta

Strani teleteksta

Če med gledanjem TV-programov želite odpreti teletekst, pritisnite **TEXT**.

Če želite zapreti teletekst, znova pritisnite **TEXT**.

Izbira strani teleteksta

Izbira strani

1 - Vnesite številko strani s številskimi tipkami.

2 - Pomikajte se s pušičnimi tipkami.

3 - Če želite izbrati katerega od barvno označenih elementov na dnu zaslona, pritisnite ustrezno barvno tipko.

Podstrani teleteksta

Stran teleteksta lahko vključuje več podstrani. Številke podstrani so prikazane na vrstici ob številki glavne strani.

Če želite izbrati podstran, pritisnite **<** ali **>**.

Pregled Strani teleteksta

Nekatere TV-postaje nudijo teletekst T.O.P.

Če želite v teletekstu odpreti T.O.P, pritisnite

 **OPTIONS** in izberite možnost **Pregled T.O.P.**.

Priljubljene strani

Televizor shranjuje seznam 10 nazadnje odprtih strani teleteksta. V stolpcu Priljubljene strani teleteksta jih lahko preprosto znova odprete.

1 - V teletekstu izberite zvezdico v zgornjem levem kotu zaslona, da se prikaže stolpec priljubljenih strani.

2 - Pritisnite **▼** (dol) ali **▲** (gor), da izberete številko strani in pritisnite **OK**, da odprete stran.

Seznam lahko počistite z možnostjo **Izbriši priljubljene strani**.

Iskanje teleteksta

Izberete lahko besedo in v teletekstu poiščete vse pojave te besede.

- 1 - Odprite stran teleteksta in pritisnite **OK**.
- 2 - S puščičnimi tipkami izberite besedo ali številko.
- 3 - Ponovno pritisnite **OK**, da skočite na naslednji pojav te besede ali številke.
- 4 - Ponovno pritisnite **OK**, da skočite na naslednji pojav.
- 5 - Če želite prekiniti iskanje, pritisnite **▲** (gor), dokler ni izbran noben element.

Teletekst iz priključene naprave

Teletekst lahko nudijo tudi nekatere naprave, ki prejemajo TV-programe.

Odpiranje teleteksta iz priključene naprave

- 1 - Pritisnite **➡** izberite napravo in pritisnite **OK**.
- 2 - Med gledanjem programa z napravo pritisnite **≡** **OPTIONS** (Možnosti), izberite možnost **Pokaži tipke naprave**, izberite tipko **≡** in pritisnite **OK**.
- 3 - Pritisnite **←** **BACK**, da skrijete tipke naprave.
- 4 - Če želite zapreti teletekst, znova pritisnite **←** **BACK**.

Digitalni teletekst (samo v ZK)

Nekatere digitalne postaje nudijo digitalni teletekst ali interaktivno televizijo na svojih digitalnih televizijskih programih. To vključuje običajni teletekst, v katerem je izbiranje in premikanje mogoče s številskimi, barvnimi in puščičnimi tipkami.

Če želite zapreti digitalni teletekst, pritisnite **←** **BACK**.

Možnosti teleteksta

V teletekstu pritisnite **≡** **OPTIONS**, da izberete naslednje ...

- **Zamrznitev strani**
Za prekinitvev samodejnega predvajanja podstrani.
- **Dvojni zaslon/celoten zaslon**
Za prikaz TV-programa in teleteksta hkrati.
- **Pregled T.O.P.**

Če želite v teletekstu odpreti teletekst T.O.P.

- **Povečaj**
Za povečanje strani teleteksta za udobno branje.
- **Razkrij**

Za razkrivanje skritih informacij na strani.

- **Menjava podstrani**
Za menjavanje podstrani, ki so na voljo.
- **Jezik**

Za zamenjavo skupine znakov za pravilen prikaz teleteksta.

- **Teletekst 2.5**

Za vklop teleteksta 2.5 za več barv in boljšo grafiko.

Nastavitev teleteksta

Jezik teleteksta

Nekatere digitalne televizijske postaje nudijo več različnih jezikov teleteksta.

Nastavitev glavnega in drugega jezika besedila

- 1 - Pritisnite **⚙**, izberite **Splošne nastavitve > Jezik > Glavni teletekst ali Dodatni teletekst** in pritisnite **OK**.
- 2 - Izberite zelena jezika teleteksta.
- 3 - Po potrebi pritisnite **←** (levo), da zaprete meni.

Teletekst 2.5

Če je na voljo, Teletekst 2.5 nudi boljše barve in grafiko. Teletekst 2.5 je vklopljen kot standardna tovarniška nastavitev.

Izklop Teleteksta 2.5 ...

- 1 - Pritisnite **TEXT**.
- 2 - Ko je teletekst odprt na zaslonu, pritisnite **≡** **OPTIONS**.
- 3 - Izberite **Teletekst 2.5 > Izklop**.
- 4 - Po potrebi pritisnite **←** (levo), da zaprete meni.

Ura

Datum in čas

Samodejno

Digitalne postaje v nekaterih državah ne pošiljajo informacij o univerzalnem koordinatnem času (UTC). Sprememba med poletnim in zimskim časom bo mogoče prezrta in televizor lahko prikazuje napačen čas.

Ko snemate oddaje, načrtovane v TV-vodniku, priporočamo, da časa in datuma ne spreminjate ročno. V nekaterih državah in pri nekaterih ponudnikih omrežnih storitev je nastavitev **Ura** skrita, da ne morete nastaviti napačnega časa.

Samodejna nastavitev ure televizorja ...

- 1 - Pritisnite **⚙**, izberite **Splošne nastavitve > Ura > Samodejni način ure** in izberite **Odvisno od države**.
- 2 - Izberite možnost **Poletni/zimski čas** in izberite ustrezno nastavitev.
- 3 - Po potrebi pritisnite **←** (levo), da zaprete meni.

Priročnik

Ročna nastavitev ure televizorja ...

- 1 - Pritisnite **⚙**, izberite **Splošne nastavitve > Ura > Samodejni način ure** in izberite **Ročno**.
- 2 - Izberite **Datum in Čas**, da prilagodite.
- 3 - Po potrebi pritisnite **←** (levo), da zaprete meni.

Časovni pas

Nastavitev časovnega pasu ...

- 1 - Pritisnite , izberite **Splošne nastavitve** > **Ura** > **Časovni pas** in pritisnite **OK**.
- 2 - Izberite časovni pas.
- 3 - Po potrebi pritisnite **◀** (levo), da zaprete meni.

Ročni časovni zamik

Za prilagoditev časovnega zamika

- 1 - Pritisnite , izberite **Splošne nastavitve** > **Ura** > **Ročni časovni zamik** in pritisnite **OK**.
- 2 - Pritisnite puščico **▲** (gor) ali **▼** (dol), da prilagodite vrednost.
- 3 - Po potrebi pritisnite **◀** (levo), da zaprete meni.

18.7

Univerzalni dostop

Vklop

Če je možnost **Univerzalni dostop** vklopljena, televizor lahko uporabljajo gluhe, naglušne, slepe ali slabovidne osebe.

Vklop

Če med nastavitvijo niste vklopili možnosti **Univerzalni dostop**, jo lahko vklopite v meniju **Univerzalni dostop**.
Vklop možnosti **Pomoč ljudem s posebnimi potrebami** ...

- 1 - Pritisnite , izberite **Univerzalni dostop** in pritisnite **▶** (desno), da odprete meni.
- 2 - Izberite naslednji korak v možnosti **Univerzalni dostop**.
- 3 - Izberite **Vklop** in pritisnite **OK**.
- 4 - Po potrebi pritisnite **◀** (levo), da zaprete meni.

Ko je možnost **Univerzalni dostop** vklopljena, je **Univerzalni dostop** dodan v meni z možnostmi.

Naglušni

Nekateri digitalni televizijski programi oddajajo poseben zvok in podnapise, ki so prilagojeni za naglušne in gluhe osebe. Ko je vklopljena možnost **Gluhi in naglušni**, televizor samodejno preklopi na prilagojeni zvok in prilagojene podnapise, če so na voljo. Če želite vklopiti možnost **Gluhi in naglušni**, morate vklopiti **Univerzalni dostop**.

Vklop možnosti **Gluhi in naglušni** ...

- 1 - Pritisnite , izberite **Univerzalni dostop** in

- pritisnite **▶** (desno), da odprete meni.
- 2 - Izberite **Gluhi in naglušni** in pritisnite **▶** (desno), da odprete meni.
- 3 - Izberite **Vklop** in pritisnite **OK**.
- 4 - Po potrebi pritisnite **◀** (levo), da zaprete meni.

Vklop možnosti **Gluhi in naglušni** med gledanjem televizije ...

- 1 - Med gledanjem TV-programa pritisnite **≡** **OPTIONS** (Možnosti), izberite **Univerzalni dostop** in pritisnite **OK**.
- 2 - Izberite **Gluhi in naglušni** in nato **Vklop**.

Če želite preveriti, ali je na voljo jezik zvoka za gluhe in naglušne, pritisnite **≡** **OPTIONS**, izberite **Jezik zvoka** in poiščite jezik zvoka, ki je označen z **⦿+**.

Če v meniju z možnostmi ni na voljo **Pomoč ljudem s posebnimi potrebami**, v meniju za nastavitev vklopite **Univerzalni dostop**.

Če želite več informacij, v možnosti **Pomoč** pritisnite barvno tipko **■** **Ključne besede** in poiščite možnost **Univerzalni dostop**.

Zvočni opis

Vklop

Digitalni TV-programi lahko oddajajo poseben zvočni komentar, ki opisuje, kaj se dogaja na zaslonu. Če želite nastaviti zvok in učinke za slepe in slabovidne, morate najprej vklopiti možnost **Zvočni opis**.

Če želite vklopiti možnost **Zvočni opis**, v meniju za nastavitev najprej vklopite možnost **Univerzalni dostop**.

Ko vklopite možnost **Zvočni opis**, se običajen zvok pomeša s komentarjem pripovedovalca.
Vklop komentarja (če je na voljo) ...

Vklop možnosti **Zvočni opis** ...

- 1 - Pritisnite , izberite **Univerzalni dostop** in pritisnite **▶** (desno), da odprete meni.
- 2 - Izberite **Zvočni opis** in pritisnite **▶** (desno), da odprete meni.
- 3 - Izberite naslednji korak v možnosti **Zvočni opis**.
- 4 - Izberite **Vklop** in pritisnite **OK**.
- 5 - Po potrebi pritisnite **◀** (levo), da zaprete meni.

Vklop možnosti **Zvočni opis** med gledanjem televizije

- 1 - Med gledanjem TV-programa pritisnite **≡** **OPTIONS** (Možnosti), izberite **Univerzalni dostop** in pritisnite **OK**.
- 2 - Izberite **Zvočni opis** in izberite **Vklop**.



Preverite lahko, ali je zvočni komentar na voljo. V meniju **Možnosti** izberite **Jezik zvoka** in poiščite jezik zvoka, ki je označen z **⦿+**.

Zvočniki/slušalke

V možnosti **Zvočniki/slušalke** lahko izberete kje želite poslušati zvočni komentar.

Samo prek zvočnikov televizorja, samo prek slušalk ali prek obeh možnosti.





Nastavitev zvočnikov/slušalk ...

- 1 - Pritisnite , izberite **Univerzalni dostop** in pritisnite  (desno), da odprete meni.
- 2 - Izberite **Zvočni opis > Zvočniki/slušalke** in pritisnite **OK**.
- 3 - Izberite **Zvočniki, Slušalke** ali **Zvočniki + slušalke** ter pritisnite **OK**.
- 4 - Po potrebi pritisnite  (levo), da zaprete meni.

Mešana glasnost

Glasnost običajnega zvoka lahko pomešate z zvočnim komentarjem.



Mešanje glasnosti ...

- 1 - Pritisnite , izberite **Univerzalni dostop** in pritisnite  (desno), da odprete meni.
- 2 - Izberite **Zvočni opis > Mešana glasnost** in pritisnite **OK**.
- 3 - Pritisnite puščico  (gor) ali  (dol), da prilagodite vrednost.
- 4 - Po potrebi pritisnite  (levo), da zaprete meni.

Zvočni učinek

Nekateri zvočni komentarji vključujejo dodatne zvočne učinke, kot je stereo ali pojemajoč zvok.



Vklop možnosti **Zvočni učinki** (če so na voljo) ...

- 1 - Pritisnite , izberite **Univerzalni dostop** in pritisnite  (desno), da odprete meni.
- 2 - Izberite **Zvočni opis > Zvočni učinki** in pritisnite **OK**.
- 3 - Po potrebi pritisnite  (levo), da zaprete meni.

Govor

Zvočni komentar lahko vključuje tudi podnapise za govorno besedilo.

Vklop podnapisov (če so na voljo)

- 1 - Pritisnite , izberite **Univerzalni dostop** in pritisnite  (desno), da odprete meni.
- 2 - Izberite **Zvočni opis > Govor** in pritisnite **OK**.
- 3 - Izberite **Opisno** ali **Podnapisi** in pritisnite **OK**.
- 4 - Po potrebi pritisnite  (levo), da zaprete meni.

Omrežja

V možnosti **Pomoč** pritisnite barvno tipko **— Ključne besede** in poiščite **Omrežje**, da si ogledate več informacij o povezavi televizorja na omrežje.

Namestitev programov

20.1

Namestitev antenskih/kabelskih programov

Posodobi programe

Samodejna posodobitev programov

Če sprejemate digitalne programe, lahko televizor nastavite tako, da seznam samodejno posodablja z novimi programi.

Posodobitev seznama programov pa lahko zaženete tudi sami.

Samodejna posodobitev programov

Televizor enkrat dnevno ob 6.00 posodobi programe in shrani nove programe. Novi programi se shranijo v možnosti Seznam vseh programov in Seznam novih programov. Prazni programi so odstranjeni.

Obvestilo o novih, posodobljenih ali odstranjenih programih se izpiše ob vklopu televizorja. Televizor mora biti v stanju pripravljenosti, da lahko samodejno posodablja programe.

Izklop sporočila ob vklopu. . .

- 1 - Pritisnite , izberite **Namestitev antenskih/kabelskih programov** in pritisnite OK.
- 2 - Po potrebi vnesite kodo PIN.
- 3 - Izberite možnost **Samodejna posodobitev programov** in pritisnite **OK**.
- 4 - Izberite **Izklop** in pritisnite **OK**.
- 5 - Pritisnite **← BACK**, da zaprete meni.

Obvestilo o novih, posodobljenih ali odstranjenih programih se izpiše ob vklopu televizorja. Če nočete, da se ob posodobitvi programov izpisujejo sporočila, jih lahko izklopite.

Izklop sporočila ...

- 1 - Pritisnite , izberite **Namestitev antenskih/kabelskih programov** in pritisnite OK.
- 2 - Po potrebi vnesite kodo PIN.
- 3 - Izberite **Sporočilo o posodobitvi programov** in pritisnite **OK**.
- 4 - Izberite **Izklop** in pritisnite **OK**.
- 5 - Pritisnite **← BACK**, da zaprete meni.

V nekaterih državah se samodejna posodobitev programov izvaja med gledanjem televizorja ali medtem, ko je televizor v stanju pripravljenosti.

Ročna posodobitev programov

Posodobitev programov lahko kadarkoli zaženete sami.

Ročna posodobitev programov ...

- 1 - Pritisnite , izberite **Namestitev antenskih/kabelskih programov** in pritisnite OK.
- 2 - Po potrebi vnesite kodo PIN.
- 3 - Izberite **Iskanje programov** in pritisnite **V redu**.
- 4 - Izberite **Začni zdaj** in pritisnite **OK**.
- 5 - Izberite **Posodobi programe** in pritisnite **OK**.
- 6 - Pritisnite **← BACK**, da zaprete meni.

Ponovna namestitev programov

Ponovna namestitev vseh programov

Ponovno lahko namestite vse programe, ostale nastavitve televizorja pa pustite nespremenjene.

Če je nastavljena koda PIN, morate pred ponovno namestitvijo programov vnesti kodo.

Ponovna namestitev programov ...

- 1 - Pritisnite , izberite **Namestitev antenskih/kabelskih programov** in pritisnite OK.
- 2 - Po potrebi vnesite kodo PIN.
- 3 - Izberite **Iskanje programov** in pritisnite **V redu**.
- 4 - Izberite **Začni zdaj** in pritisnite **OK**.
- 5 - Izberite **Znova nastavi programe** in pritisnite **OK**.
- 6 - Izberite državo, v kateri se nahajate in pritisnite **OK**.
- 7 - Izberite **Antena (DVB-T)** ali **Kabel (DVB-C)**.
- 8 - Izberite **Začni** in pritisnite **OK** za posodobitev programov. To lahko traja nekaj minut.
- 9 - Pritisnite **← BACK**, da zaprete meni.

Ponovna namestitev televizorja

Ponovite lahko celotno namestitev televizorja. Televizor v celoti ponovno namesti.

Popolna celotna namestitev televizorja ...

- 1 - Pritisnite , izberite **Splošne nastavitve > Znova nastavi televizor** in pritisnite **OK**.
- 2 - Po potrebi vnesite kodo PIN.
- 3 - Izberite **Da** in pritisnite **OK**, da potrdite.
- 4 - Televizor se v celoti ponovno namesti. Vse nastavitve bodo ponovno nastavljene in nameščeni programi bodo zamenjani. Namestitev lahko traja nekaj minut.
- 5 - Pritisnite **← BACK**, da zaprete meni.

DVB-T ali DVB-C

Sprejem DVB-T ali DVB-C

Med namestitvijo programov in tik pred iskanje programov izberite antenski (DVB-T) ali kabelski sprejem (DVB-C). Antenski sprejem DVB-T poišče zemeljske analogne programe in digitalne programe DVB-T/T2. Kabelski sprejem DVB-C poišče analogne in digitalne programe, ki jih ponuja kabelski operater DVB-C.

Namestitev programa DVB-C

Za enostavno uporabo so vse nastavitve DVB-C nastavljene na samodejno. Če vam je operater DVB-C posredoval določene vrednosti DVB-C, ID omrežja ali frekvenco omrežja, jih vnesite, ko jih televizor med namestitvijo zahteva.

Prekrivanje števil programov

V nekaterih državah imajo lahko različni TV-programi (oddaje) iste številke. Med namestitvijo televizor prikaže seznam programov s prekrivajočimi številkami. Izbrati morate program, ki ga želite namestiti pod številko, ki ima več TV-programov.

Nastavitve DVB

Dostop do nastavitve DVB

- 1 - Pritisnite , izberite **Namestitev antenskih/kabelskih programov** in pritisnite **OK**.
- 2 - Po potrebi vnesite kodo PIN.
- 3 - Izberite **Iskanje programov** in pritisnite **V redu**.
- 4 - Izberite **Začni zdaj** in pritisnite **OK**.
- 5 - Izberite **Znova namesti programe**, **Naprej** in pritisnite **OK**.
- 6 - Izberite državo, v kateri se nahajate in pritisnite **OK**.
- 7 - Izberite **Kabel (DVB-C)**.
- 8 - Izberite **Začni z iskanjem programov** ali **Nastavitve za nastavitve DVB-C**.
- 9 - Pritisnite **← BACK**, da zaprete meni.

Način omrežne frekvence

Če nameravate za iskanje programov uporabiti hitri način **Hitro iskanje** v možnosti **Iskanje frekvenc**, izberite **Samodejno**. Televizor bo uporabil 1 od prednastavljenih omrežnih frekvenc (ali HC – homing channel), kot to uporablja večina kabelskih operaterjev v vaši državi.

Če ste za iskanje programov prejeli določeno vrednost omrežne frekvence, izberite **Ročno**.

Omrežna frekvenca

Če je način omrežne frekvence nastavljen na možnost **Ročno**, lahko tukaj vnesete vrednost omrežne frekvence, ki vam jo je dal vaš kabelski operater. Za vnos vrednosti uporabite številke tipke.

Iskanje frekvenc

Izberite način za iskanje programov. Izberete lahko način **Hitro iskanje** in uporabite prednastavljene nastavitve, ki jih uporablja večina kabelskih operaterjev v vaši državi.

Če zato ni nameščen noben program ali nekateri manjkajo, lahko izberete razširjen način **Popolno iskanje**. Ta način porabi več časa za iskanje in nameščanje programov.

Velikost frekvenčnega koraka

Televizor išče programe v korakih po **8 MHz**.

Če zato ni nameščen noben program ali nekateri manjkajo, lahko iščete po manjših korakih po **1 MHz**. S koraki po 1 MHz bo iskanje in namestitev programov trajala dlje časa.

Digitalni programi

Če veste, da vaš kabelski operater ne ponuja digitalnih programov, lahko preskočite iskanje digitalnih programov.

Analogni programi

Če veste, da vaš kabelski operater ne ponuja analognih programov, lahko preskočite iskanje analognih programov.

Prosto / kodirano

Če imate naročnino in modul za pogojni dostop (CAM) za storitve plačljive TV, izberite **Prosto + kodirano**. Če niste naročeni na plačljive TV-programe ali storitve, lahko izberete samo **Samo prosti programi**.

Za več informacij v možnosti **Pomoč** pritisnite barvno tipko  **Ključne besede** in poiščite modul za pogojni dostop CAM.

Kakovost sprejema

Preverite lahko kakovost in moč signala digitalnega programa. Če imate lastno anteno, jo lahko premaknete in poskušate izboljšati sprejem.

Preverjanje kakovost sprejema digitalnega programa

...

1 - Preklopite na program.

2 - Pritisnite , izberite **Namestitev antenskih/kabelskih programov** in pritisnite **OK**. Po potrebi vnesite kodo PIN.

3 - Izberite **Digitalni: preizkus sprejema** in pritisnite **OK**.

Prikazana je digitalna frekvenca za ta program. Če je sprejem slab, lahko premaknete anteno. Če želite ponovno preveriti kakovost signala te frekvence, izberite **Iskanje** in pritisnite **V redu**.

Če želite sami vnesti določeno digitalno frekvenco, uporabite številke na daljinskem upravljalniku. Izberete lahko tudi frekvenco, s tipkama **<** in **>** premaknete puščico na številko ter jo spremenite s tipkama **▲** in **▼**. Če želite preveriti frekvenco, izberite **Iskanje** in pritisnite **OK**.

Če sprejemate signale DVB-C, je možnost **Način simbolne hitrosti na voljo**. Za **Način simbolne hitrosti** izberite možnost **Samodejno**, če vam kabelski operater ne posreduje določenih vrednosti za simbolno hitrost. Vrednost vnesite s številskimi tipkami.

Ročna namestitev

Analogne TV-programe lahko posamično namestite ročno.

Ročna namestitev analognih programov ...

1 - Pritisnite , izberite **Namestitev antenskih/kabelskih programov** in pritisnite **OK**. Po potrebi vnesite kodo PIN.

2 - Izberite **Analogni: Ročna namestitev** in pritisnite **OK**.

• **Sistem**

Če želite nastaviti TV-sistem, izberite **Sistem**. Izberite svojo državo ali del sveta, kjer se trenutno nahajate in pritisnite **OK**.

• **Iskanje programa**

Če želite poiskati program, izberite možnost **Iskanje programa** in pritisnite **OK**. Frekvenco programa lahko vnesete sami ali pustite, da jo poišče televizor. Pritisnite **>** (desno), da izberete **Iskanje** in pritisnite **OK** za samodejno iskanje programa. Najden program je prikazan na zaslonu. Če je sprejem slab, ponovno pritisnite **Iskanje**. Če želite program shraniti, izberite **Opravljeno** in

pritisnite **OK**.

• **Fina nastavitvev**

Če želite program fino nastaviti, izberite **Fina nastavitvev** in pritisnite **OK**. Program lahko fino nastavite s tipko **▲** ali **▼**.

Če želite najdeni program shraniti, izberite možnost **Končano** in pritisnite **V redu**.

• **Shrani**

Program lahko shranite na trenutno številko programa ali pod novo številko programa.

Izberite **Shrani trenutni program** ali **Shrani kot nov program** in pritisnite **OK**. Nova številka programa je na kratko prikazana.

Te korake lahko ponavljate, dokler ne najdete vseh razpoložljivih analognih televizijskih programov.

20.2

Kopiranje seznama programov

Uvod

Funkcija **Kopiranje seznama programov** je namenjena prodajalcem in naprednim uporabnikom.

Kopiranje seznama programov omogoča kopiranje programov, ki so nameščeni v televizorju, v drug Philipsov televizor enakega razreda. S funkcijo **Kopiranje seznama programov** se izognete dolgotrajnemu iskanju programov tako, da v televizor prenesete prednastavljeni seznam programov. Uporabite pogon USB z bliskovnim pomnilnikom z vsaj 1 GB prostora.

Pogoji

- Oba televizorja morata imeti enako modelno leto.
- Oba televizorja morata biti opremljena z enako vrsto strojne opreme. Vrsto strojne opreme preverite na tipski ploščici na hrbtni strani televizorja. Navadno je označena kot Q...LA
- Oba televizorja morata imeti združljivi različici programske opreme.

Trenutna različica programske opreme

Preverjanje trenutne različice programske opreme televizorja ...

- 1 - Pritisnite , izberite **Posodobitev programske opreme** in pritisnite **>** (desno), da odprete meni.
- 2 - Izberite **Informacije o trenutni programski opremi** in pritisnite **OK**.
- 3 - Prikazana je različica, opombe ob izdaji in datum nastanka. Prikazana je tudi številka Netflix ESN, če je na voljo.
- 4 - Po potrebi pritisnite **<** (levo), da zaprete meni.

Kopiranje seznama programov

Kopiranje seznama programov ...

- 1 - Vključite televizor. Televizor mora programe imeti že nameščene.
- 2 - Vključite pogon USB.
- 3 - Pritisnite , izberite **Splošne nastavitve** > **Kopiranje seznama programov** in pritisnite **V redu**.
- 4 - Izberite **Kopiraj v USB** in pritisnite **OK**. Za kopiranje seznama programov boste mogoče morali vnesti kodo PIN otroške ključavnice.
- 5 - Ko je kopiranje dokončano, izključite pogon USB.
- 6 - Po potrebi pritisnite **◀** (levo), da zaprete meni.

Zdaj lahko skopirani seznam programov prenesete v drug Philipsov televizor.

Različica seznama programov

Preverite trenutno različico seznama programov ...

- 1 - Pritisnite , izberite **Splošne nastavitve** > **Kopiranje seznama programov** in pritisnite **V redu**.
- 2 - Izberite možnost **Trenutna različica** in pritisnite **OK**.
- 3 - Po potrebi pritisnite **◀** (levo), da zaprete meni.

Prenos seznama programov

Na nenameščene televizorje

Uporabiti morate različne načine za prenos seznama programov, odvisno od tega, ali je televizor že nameščen ali ne.

V televizor, ki še ni nastavljen

- 1 - Priključite napajalni vtič, da začnete namestitev, ter izberite jezik in državo. Iskanje programov lahko preskočite. Dokončajte nastavitve.
- 2 - Priključite pogon USB, na katerem je seznam programov drugega televizorja.
- 3 - Za začetek prenosa seznama programov pritisnite , izberite **Splošne nastavitve** in pritisnite **OK**.
- 4 - Izberite **Kopiranje seznama programov** > **Kopiraj v TV** in pritisnite **OK**. Po potrebi vnesite kodo PIN.
- 5 - Televizor vas obvesti o uspešnem kopiranju seznama programov v televizor. Izključite pogon USB.

Na nameščene televizorje

Uporabiti morate različne načine za prenos seznama programov, odvisno od tega, ali je televizor že nameščen ali ne.

V televizor, ki je že nastavljen

- 1 - Preverite nastavitve države televizorja. (Oglejte si poglavje **Ponovna namestitev vseh programov**, da preverite to nastavitve. Začnite z izvajanjem postopka, dokler ne dosežete nastavitve države. Pritisnite **◀ BACK** za preklic namestitve.) Če je država ustrezna, nadaljujte z 2. korakom. Če država ni ustrezna, morate zagnati ponovno nastavitve. Oglejte si poglavje **Ponovna namestitev vseh programov** in začnite z namestitvijo. Izberite ustrezno državo in preskočite iskanje programov. Dokončajte nastavitve. Ko končate, nadaljujte z 2. korakom.
- 2 - Priključite pogon USB, na katerem je seznam programov drugega televizorja.
- 3 - Za začetek prenosa seznama programov pritisnite , izberite **Splošne nastavitve** in nato pritisnite **OK**.
- 4 - Izberite **Kopiranje seznama programov** > **Kopiraj v TV** in pritisnite **OK**. Po potrebi vnesite kodo PIN.
- 5 - Televizor vas obvesti o uspešnem kopiranju seznama programov v televizor. Izključite pogon USB.

Programska oprema

21.1

Posodobitev programske opreme

Posodobitev iz interneta

Če ima televizor vzpostavljeno internetno povezavo, boste morda prejeli sporočilo družbe TP Vision, da posodobite programsko opremo televizorja. Potrebujete hitro (širokopasovno) internetno povezavo.

Če prejmete to sporočilo, vam priporočamo, da izvedete posodobitev. Izberite možnost Posodobitev. Sledite navodilom na zaslону.

Nove posodobitve lahko poiščete tudi sami. Iskanje posodobitve . . .

- 1 - Pritisnite , izberite **Posodobitev programske opreme** > **Iskanje posodobitev** in nato pritisnite **OK**.
- 2 - Izberite **Internet** in pritisnite **OK**. Sledite navodilom na zaslону.

Ko je posodobitev končana, se televizor samodejno izklopi in ponovno vklopi. Počakajte, da se ponovno vklopi.

Posodobitev iz USB-ja

Morda je treba posodobiti programsko opremo televizorja. Za prenos programske opreme v televizor potrebujete računalnik s hitro internetno povezavo in pomnilniško napravo USB. Uporabite pomnilniško napravo USB s 512 MB prostora. Poskrbite, da je zaščita pred pisanjem izklopljena.

- 1 - **Začetek posodabljanja televizorja**
Pritisnite , izberite **Posodobitev programske opreme** > **Iskanje posodobitev** in nato pritisnite **OK**. Izberite **USB** in pritisnite **OK**.
- 2 - **Identifikacija televizorja**
Pomnilnik USB vstavite v priključek USB televizorja. Izberite **Začni** in pritisnite **OK**. V pomnilnik USB se zapiše datoteka za identifikacijo televizorja.
- 3 - **Prenos programske opreme televizorja**
Pomnilnik USB vstavite v računalnik. V pomnilniku USB poiščite datoteko **update.htm** in jo dvokliknite.
Kliknite **Pošlji ID**.
Če je nova programska oprema na voljo, prenesite datoteko .zip.
Ko jo prenesete, jo razširite in kopirajte datoteko **autorun.upg** v pomnilnik USB.

Te datoteke ne premikajte v mapo.
4 - **Posodobitev programske opreme televizorja**
Pomnilnik USB ponovno vstavite v televizor. Posodobitev se zažene samodejno. Televizor se izklopi za 10 sekund in nato ponovno vklopi. Počakajte.

Ne: . .

- uporabite daljinskega upravljalnika
- odstranite pomnilniške naprave USB iz televizorja

Če med posodabljanjem pride do izpada napajanja, ne odstranite pomnilniške naprave USB iz televizorja. Ko je napajanje povrnjeno, se posodabljanje nadaljuje.

Ob koncu posodobitve se na zaslону pojavi sporočilo **Posodobitev uspešna**. Odstranite pomnilniško napravo USB in na daljinskem upravljalniku pritisnite .

Ne: . .



- pritisnite  dvakrat
 - pritisnite stikala za vklop/izklop na televizorju
- Televizor se izklopi za (10 sekund) in nato ponovno vklopi. Počakajte.

Programska oprema televizorja je posodobljena. Televizor lahko zdaj spet uporabljate. Da preprečite nenamerno posodobitev programske opreme televizorja, izbrišite datoteko **autorun.upg** v pomnilniku USB.

21.2

Različica programske opreme



Ogled trenutne različice programske opreme televizorja ...

- 1 - Pritisnite , izberite **Posodobitev programske opreme** > **Informacije o trenutni programski opremi** in pritisnite **OK**.
- 2 - Prikaže se različica, **Različica izdaje**. Prikazana je tudi številka Netflix ESN, če je na voljo.
- 3 - Po potrebi pritisnite  (levo), da zaprete meni.

21.3

Lokalne posodobitve

Namenjeno prodajalcem in naprednim uporabnikom
...

- 1 - Pritisnite , izberite **Posodobitev programske opreme** > **Lokalne posodobitve** in nato pritisnite **OK**.
- 2 - Sledite navodilom na zaslону.
- 3 - Po potrebi pritisnite  (levo), da zaprete meni.

Poišči posodobitve za OAD

Poiščite posodobitev programske opreme ponudnika TV-vsebin ...

- 1 - Pritisnite , izberite **Posodobitev programske opreme** > **Poišči posodobitve za OAD** in nato pritisnite **OK**.
- 2 - Izberite **Začni zdaj**. Sledite navodilom na zaslonu.
- 3 - Po potrebi pritisnite **◀** (levo), da zaprete meni.

Odprtokodna programska oprema

Ta televizor vsebuje odprtokodno programsko opremo. TP Vision Europe B.V. bo na zahtevo dobavil kopijo celotne ustrezne izvorne kode za avtorsko zaščiteno odprtokodno programsko opremo, ki se uporablja v tem izdelku, če to zahtevo omogoča ustrezna licenca.

Ta ponudba velja tri leta po nakupu izdelka za kogarkoli, ki je prejel to informacijo. Če želite pridobiti izvorno kodo, v angleščini pišite na ...

open.source@tpvision.com

Odprtokodna licenca

Kaj je odprtokodna licenca

Priznanja in besedila licenc za odprtokodno programsko opremo tega televizorja Philips.

V tem dokumentu je opisana distribucija izvorne kode, ki jo uporablja televizor Philips, za katero velja splošna javna licenca GNU (GPL) oziroma manjša splošna javna licenca GNU (LGPL) ali druga licenca za odprtokodno programsko opremo. Navodila za pridobitev izvorne kode za to programsko opremo lahko preberete v uporabniškem priročniku.

DRUŽBA PHILIPS NE DAJE NOBENEGA IZRECNEGA ALI NAZNAČENEGA JAMSTVA, VKLJUČNO Z JAMSTVOM ZA PRODAJNO KAKOVOST ALI PRIMERNOSTJO ZA DOLOČEN NAMEN, ZA TO PROGRAMSKO OPREMO. Philips ne nudi nikakršne podpore za to programsko opremo. Zgoraj navedeno ne vpliva na garancije in zakonske pravice za kupljene izdelke Philips. Velja samo za to odprto kodo, ki vam je na voljo.

Open source

Freetype (2.4.3)

FreeType is a software font engine that is designed to be small, efficient, highly customizable, and portable while capable of producing high-quality output (glyph images).

This piece of software is made available under the terms and conditions of the FreeType Project license, which can be found below.

Source: <http://freetype.sourceforge.net>

zlib (1.2.3)

The 'zlib' compression library provides in-memory compression and decompression functions, including integrity checks of the uncompressed data.

This piece of software is made available under the terms and conditions of the zlib license, which can be found below.

Source: <http://www.zlib.net/>

Fraunhofer AAC Ecnoder (3.3.3)

AAC Ecnoder.

Source: Android JB source code

unicode (3.2)

This library is used to perform UNICODE string manipulation.

This piece of software is made available under the terms and conditions of the ICU license, which can be found below.

Source: <http://www.icu-project.org/>

libpng (1.2.43)

PNG decoder.

This piece of software is made available under the terms and conditions of the libpng license, which can be found below.

Source: <http://www.libpng.org/pub/png/libpng.html>

libjppg (6b)

This library is used to perform JPEG decoding tasks.

This piece of software is made available under the terms and conditions of the libjppg license, which can be found below.

Source: <http://www.ijg.org/>

libmng (1.0.10)

libmng - THE reference library for reading, displaying, writing and examining Multiple-Image Network Graphics. MNG is the animation extension to the popular PNG image-format.

This piece of software is made available under the terms and conditions of the libmng license, which can be found below.

Source:

<http://sourceforge.net/projects/libmng/files/>

u-Boot loader (1.3.4)

Used by boot loader and only linked with boot loader, GPL license.

This piece of software is made available under the terms and conditions of the u-Boot loader license, which can be found below.

Source: <http://sourceforge.net/projects/u-boot/files/u-boot/U-Boot-1.1.4/u-boot-1.1.4.tar.bz2/download>

Libcurl (7.21.7)

HTTP client; libcurl is a free and easy-to-use client-side URL transfer library, supporting FTP, FTPS, HTTP, HTTPS, SCP, SFTP, TFTP, TELNET, DICT, LDAP, LDAPS, FILE, IMAP, SMTP, POP3 and RTSP. libcurl supports SSL certificates, HTTP POST, HTTP PUT, FTP uploading, HTTP form based upload, proxies, cookies, user+password authentication (Basic, Digest, NTLM, Negotiate, Kerberos4), file transfer resume, http proxy tunneling and more!

This piece of software is made available under the terms and conditions of the Libcurl license, which can be found below.

Source: <http://curl.haxx.se/>

c-ares (1.7.4)

c-ares is a C library that performs DNS requests and name resolves asynchronously.

This piece of software is made available under the terms and conditions of the c-ares license, which can be found below.

Source: <http://c-ares.haxx.se/c-ares-1.7.1.tar.gz>

openssl (1.0.0d)

OpenSSL is an open source implementation of the SSL and TLS protocols. The core library (written in the C programming language) implements the basic cryptographic functions and provides various utility functions. Wrappers allowing the use of the OpenSSL library in a variety of computer languages are available.

This piece of software is made available under the terms and conditions of the 1.7.4 license, which can be found below.

Source: <http://www.openssl.org/source/openssl-1.0.0.tar.gz>

Expat (2.01)

xml parser; Expat is an XML parser library written in C. It is a stream-oriented parser in which an application registers handlers for things the parser might find in the XML document (like start tags). An introductory article on using.

This piece of software is made available under the terms and conditions of the Expat license, which can be found below.

Source: <http://expat.sourceforge.net/>

DirectFB include SAWMAN (1.4.0)

It is a software library for GNU/Linux/UNIX based operating system with a small memory footprint that provides graphics acceleration, input device handling

and abstraction layer, and integrated windowing system with support for translucent windows and multiple display layers on top of the Linux framebuffer without requiring any kernel modifications.

This piece of software is made available under the terms and conditions of the DirectFB license, which can be found below.

Source: http://sourceforge.net/projects/jointspace/files/remote_applications_SDK/remote_applications_SDK_v1.3.1/DirectFB141_source_1.3.1.7z/download

SAWMAN

SquashFS is a compressed read-only file system for Linux. SquashFS compresses files, inodes and directories, and supports block sizes up to 1 MB for greater compression. SquashFS is also the name of free/open software, licensed under the GPL, for accessing SquashFS filesystems.

Source: <http://squashfs.sourceforge.net/>

Linux Kernel (3.0)

The Linux kernel is an operating system kernel used by the Linux family of Unix-like operating systems. This piece of software is made available under the terms and conditions of the Linux Kernel license, which can be found below.

Source: <http://www.kernel.org>

SQLite (3.7.2)

SQLite is a in-process library that implements a self-contained, serverless, zero-configuration, transactional SQL database engine.

This piece of software is made available under the terms and conditions of the SQLite license, which can be found below.

Source: <http://www.sqlite.org/download.html>

SquashFS (3.4)

SquashFS is a compressed read-only file system for Linux. SquashFS compresses files, inodes and directories, and supports block sizes up to 1 MB for greater compression. SquashFS is also the name of free/open software, licensed under the GPL, for accessing SquashFS filesystems.

This piece of software is made available under the terms and conditions of the SquashFS license, which can be found below.

Source: <http://squashfs.sourceforge.net/>

glibc (2.6.1)

Any Unix-like operating system needs a C library: the library which defines the "system calls" and other basic facilities such as open, malloc, printf, exit...The GNU C library is used as the C library in the GNU system and most systems with the Linux kernel. This piece of software is made available under the terms and conditions of the glibc license, which can be found below.

Source: <http://www.gnu.org/software/libc/>

mtd-utils (1)

The aim of the system is to make it simple to provide a driver for new hardware, by providing a generic interface between the hardware drivers and the upper layers of the system. Hardware drivers need to know nothing about the storage formats used, such as FTL, FFS2, etc., but will only need to provide simple routines for read, write and erase. Presentation of the device's contents to the user in an appropriate form will be handled by the upper layers of the system. This piece of software is made available under the terms and conditions of the mtd-utils license, which can be found below.

Source: <http://www.linux-mtd.infradead.org/index.html>

libusb (1.0.6)

This is the home of libusb, a library that gives user level applications uniform access to USB devices across many different operating systems. libusb is an open source project licensed under the GNU Lesser General Public License version 2.1. Many participants in the libusb community have helped and continue to help with ideas, implementation, support and improvements for libusb.

This piece of software is made available under the terms and conditions of the libusb license, which can be found below.

Source:
<http://libusb.wiki.sourceforge.net>
<http://www.libusb.org/>

libusb-compat (0.1.3)

Library to enable user space application programs to communicate with USB devices.

This piece of software is made available under the terms and conditions of the libusb-compat license, which can be found below.

Source:
<http://libusb.wiki.sourceforge.net/LibusbCompat0.1>

NTFS-3G Read/Write Driver (2010.5.22)

NTFS-3G is an open source cross-platform implementation of the Microsoft Windows NTFS file system with read-write support. NTFS-3G often uses the FUSE file system interface, so it can run unmodified on many different operating systems. It is runnable on Linux, FreeBSD, NetBSD, OpenSolaris, BeOS, QNX, WinCE, Nucleus, VxWorks, Haiku, MorphOS, and Mac OS X. It is licensed under either the GNU General Public License or a proprietary license. It is a partial fork of ntfsprogs and is under active maintenance and development.

This piece of software is made available under the terms and conditions of the NTFS-3G Read/Write Driver license, which can be found below.

Source: <http://www.tuxera.com>

WPA Supplicant (0.5.10 & 0.6.7)

These packages are used to provide WiFi access. The

supplier for these tools is Atheros. These pieces of software are made available under the terms and conditions of the GPL v2 license, which can be found below.

This piece of software is made available under the terms and conditions of the WPA Supplicant license, which can be found below.

Source: http://hostap.epitest.fi/wpa_supplicant/

ntfsprogs (2.0.0)

Some useful tool for ntfs file system.

This piece of software is made available under the terms and conditions of the ntfsprogs license, which can be found below.

Source: <http://sourceforge.net/projects/linux-ntfs>

fuse (2.8.4)

Fuse is a simple interface for userspace programs to export a virtual filesystem to the linux kernel.

This piece of software is made available under the terms and conditions of the fuse license, which can be found below.

Source: <http://fuse.sourceforge.net/>

libiconv (1.11.1)

This library provides an iconv() implementation, for use on systems which don't have one, or whose implementation cannot convert from/to Unicode.

This piece of software is made available under the terms and conditions of the libiconv license, which can be found below.

Source: <http://ftp.gnu.org/pub/gnu/libiconv>

electric-fence (2.1.13)

Used for memory corruption detection.

This piece of software is made available under the terms and conditions of the electric-fence license, which can be found below.

Source: http://perens.com/FreeSoftware/ElectricFence/electric-fence_2.1.13-0.1.tar.gz

liveMedia

When Wifi Display or streaming RtspPlayer are enabled.

This piece of software is made available under the terms and conditions of the electric-fence license, which can be found below.

Source: www.live555.com

QT (4.7.0)

Netflix skype besttv pandora picasa? will use QT.

This piece of software is made available under the terms and conditions of the QT license, which can be found below.

Source: <http://qt.nokia.com/>

e2fsprogs (1.41.14)

e2fsprogs provides the filesystem utilities for use with the ext2 filesystem, it also supports the ext3 and ext4 filesystems.

This piece of software is made available under the terms and conditions of the e2fsprogs license, which can be found below.

Source: <http://e2fsprogs.sourceforge.net/>

alsa (1.0.24.1)

Advanced Linux Sound Architecture (ALSA).

This piece of software is made available under the terms and conditions of the alsa license, which can be found below.

Source: <http://www.alsa-project.org>

lvm2 (2.02.89)

DM_VERITY.

This piece of software is made available under the terms and conditions of the lvm2 license, which can be found below.

Source:

<ftp://sources.redhat.com/pub/lvm2/releases/>

encfs (1.3.2)

A library provides an encrypted filesystem in user-space.

Source: <http://www.arg0.net/encfs>

boost (1.15.0)

A library provides free peer-reviewed portable C++ source libraries is used for encfs.

Source: <http://www.boost.org>

rlog (1.4)

A library that provides a flexible message logging facility for C programs and libraries is used for encfs.

Source: <http://www.arg0.net/rlog>

iptables (1.4.15)

For Cross connection.

Source: <http://www.netfilter.org/projects/iptables/>

bash (3.2.48)

Bash is the shell, or command language interpreter, that will appear in the GNU operating system.

Bash is an sh-compatible shell that incorporates useful features from the Korn shell (ksh) and C shell (csh).

It is intended to conform to the IEEE POSIX P1003.2/ISO 9945.2 Shell and Tools standard.

It offers functional improvements over sh for both programming and interactive use.

In addition, most sh scripts can be run by Bash without modification.

Source: <http://www.gnu.org/software/bash/>

coreutils (6.9)

The GNU Core Utilities are the basic file, shell and text manipulation utilities of the GNU operating system.

These are the core utilities which are expected to exist on every operating system.

Source: <http://www.gnu.org/software/coreutils/>

findutils (4.2.31)

The GNU Find Utilities are the basic directory searching utilities of the GNU operating system.

These programs are typically used in conjunction with other programs to provide modular and powerful directory search and file locating capabilities to other commands.

Source: <http://www.gnu.org/software/findutils/>

gawk (3.1.5)

If you are like many computer users, you would frequently like to make changes in various text files wherever certain patterns appear, or extract data from parts of certain lines while discarding the rest.

To write a program to do this in a language such as C or Pascal is a time-consuming inconvenience that may take many lines of code.

The job is easy with awk, especially the GNU implementation: gawk.

Source: <http://www.gnu.org/software/gawk/>

grep (2.5.1a)

The grep command searches one or more input files for lines containing a match to a specified pattern. By default, grep prints the matching lines.

Source: <http://www.gnu.org/software/grep/>

gzip (1.3.12)

GNU Gzip is a popular data compression program originally written by Jean-loup Gailly for the GNU project. Mark Adler wrote the decompression part.

Source: <http://www.gnu.org/software/gzip/>

inetutils (1.4.2)

Inetutils is a collection of common network programs.

Source: <http://www.gnu.org/software/inetutils/>

iputils (s20101006)

The iputils package is set of small useful utilities for Linux networking. It was originally maintained by Alexey Kuznetsov.

Source: <http://www.skbuff.net/iputils/>

module-init-tools (3.12)

Provides developer documentation for the utilities used by Linux systems to load and manage kernel modules (commonly referred to as "drivers").

Source: https://modules.wiki.kernel.org/index.php/Main_Page

ncurses (5.7)

The Ncurses (new curses) library is a free software emulation of curses in System V Release 4.0, and more.

It uses Terminfo format, supports pads and color and multiple highlights and forms characters and function-key mapping, and has all the other SYSV-curses enhancements over BSD Curses.

Source: <http://www.gnu.org/software/ncurses/>

net-tools (1.6)

The Net-tools package is a collection of programs for controlling the network subsystem of the Linux kernel.

Source: <http://www.linuxfromscratch.org/blfs/view/6.3/basicnet/net-tools.html>

procps (ps, top) (3.2.8)

procps is the package that has a bunch of small useful utilities that give information about processes using the /proc filesystem.

The package includes the programs ps, top, vmstat, w, kill, free, slabtop, and skill.

Source: <http://procps.sourceforge.net/index.html>

psmisc (22.13)

This PSmisc package is a set of some small useful utilities that use the proc filesystem. We're not about changing the world, but providing the system administrator with some help in common tasks.

Source: <http://psmisc.sourceforge.net/>

sed (4.1.5)

sed (stream editor) isn't an interactive text editor.

Instead, it is used to filter text, i.e., it takes text input, performs some operation (or set of operations) on it, and outputs the modified text.

sed is typically used for extracting part of a file using pattern matching or substituting multiple occurrences of a string within a file.

Source: <http://www.gnu.org/software/sed/>

tar (1.17)

GNU Tar provides the ability to create tar archives, as well as various other kinds of manipulation.

For example, you can use Tar on previously created archives to extract files, to store additional files, or to update or list files which were already stored.

Source: <http://www.gnu.org/software/tar/>

util-linux-ng (2.18)

Various system utilities.

Source: <http://userweb.kernel.org/~kzak/util-linux-ng/>

udhcpc (0.9.8cvs20050303-3)

Udhcpc is a very small DHCP client geared towards embedded systems.

Source: <http://udhcp.sourceforge.com/downloads/0.9.8cvs20050303-3/>

Libxml2 (2.7.8)

The "libxml2" library is used in AstroTV as a support for the execution of NCL application. This library was developed for the GNOME software suite and is available under a "MIT" license.

Source: <http://www.xmlsoft.org>

uriparser (0.7.7)

For MPEG-DASH

Source: <http://uriparser.sourceforge.net/>

xerces-c++ (3.1.1)

For MPEG-DASH

Source: <http://xerces.apache.org/>

webp (0.2.1)

For Netflix

Source: <https://code.google.com/p/webp/>

wget (1.10.2)

GNU Wget is a free software package for retrieving files using HTTP, HTTPS and FTP, the most widely-used Internet protocols.

It is a non-interactive commandline tool, so it may easily be called from scripts, cron jobs, terminals without X-Windows support, etc.

Source:

<http://ftp.gnu.org/gnu/wget/wget-1.10.2.tar.gz>

wireless_tools (0.29)

The Wireless Tools (WT) is a set of tools allowing to manipulate the Wireless Extensions.

They use a textual interface and are rather crude, but aim to support the full Wireless Extension.

Source: http://www.hpl.hp.com/personal/Jean_Tourrilhes/Linux/Tools.html

ezxml (0.8.6)

ezXML is a C library for parsing XML documents. Used inside Philips libraries.

Source: <http://sourceforge.net/projects/ezxml/>

SQLite (3.7.7.1)

SQLite is a in-process library that implements a self-contained, serverless, zero-configuration, transactional SQL database engine.

Source: <http://www.sqlite.org/download.html>

AES (aes-src-29-04-09.zip)

Advanced Encryption Standard (AES) is a specification for the encryption of electronic data. Used inside Philips libraries.

Source: <http://gladman.plushost.co.uk/oldsite/AES/>

microhttpd (libmicrohttpd-0.9.9.tar.gz)

GNU libmicrohttpd is a small C library that is supposed to make it easy to run an HTTP server as part of another application.

The original download site for this software is :

<http://www.gnu.org/software/libmicrohttpd/> This piece of software is made available under the terms and conditions of the LGPL v2.1 license

Source: <http://ftp.gnu.org/gnu/libmicrohttpd/libmicrohttpd-0.9.9.tar.gz>

yajl (lloyd-yajl-2.0.1-0-gf4b2b1a.tar.gz)

YAJL is a small event-driven (SAX-style) JSON parser written in ANSI C, and a small validating JSON generator. YAJL is released under the ISC license.

The original download site for this software is :
<http://lloyd.github.com/yajl/>This piece of software is made available under the terms and conditions of the ISC license

Source: <http://pkgs.fedoraproject.org/repo/pkgs/yajl/lloyd-yajl-2.0.1-0-gf4b2b1a.tar.gz/df6a751e7797b9c2182efd91b5d64017/lloyd-yajl-2.0.1-0-gf4b2b1a.tar.gz>

HMAC-SHA1 (0.1)

keyed-hash message authentication code (HMAC) is a specific construction for calculating a message authentication code (MAC) involving a cryptographic hash function in combination with a secret cryptographic key.

As with any MAC, it may be used to simultaneously verify both the data integrity and the authentication of a message.

Any cryptographic hash function, such as MD5 or SHA-1, may be used in the calculation of an HMAC; the resulting MAC algorithm is termed HMAC-MD5 or HMAC-SHA1 accordingly.

Source:

http://www.deadhat.com/wlancrypto/hmac_sha1.c

gSoap (2.7.15)

The gSOAP toolkit is an open source C and C++ software development toolkit for SOAP/XML Web services and generic (non-SOAP) C/C++ XML data bindings.

Part of the software embedded in this product is gSOAP software. Portions created by gSOAP are Copyright 2000-2011 Robert A. van Engelen, Genivia inc. All Rights Reserved.

Source: <http://sourceforge.net/projects/gsoap2/>

jQuery (1.10.2)

jQuery is a fast and concise JavaScript Library that simplifies HTML document traversing, event handling, animating, and Ajax interactions for rapid web development.

Source: <http://jquery.com/>

Libupnp (1.2.1)

The Linux* SDK for UPnP* Devices (libupnp) provides developers with an API and open source code for building control points, devices, and bridges that are compliant with Version 1.0 of the UPnP Device Architecture Specification.

Source: <http://upnp.sourceforge.net/>

mDNSResponder (mDNSResponder-320.10.80)

The mDNSResponder project is a component of Bonjour, Apple's ease-of-use IP networking initiative:<<http://developer.apple.com/bonjour/>> In our project, Bonjour is used for the automatic discovery of devices and services

Source: <http://developer.apple.com/bonjour/AcknowledgementsandLicenseTextsforanyopensource>

software used in this Philips TV.

This is a document describing the distribution of the source code used on the Philips TV, which fall either under the GNU General Public License (the GPL), or the GNU Lesser General Public License (the LGPL), or any other open source license. Instructions to obtain source code for this software can be found in the user manual.

PHILIPS MAKES NO WARRANTIES WHATSOEVER, EITHER EXPRESS OR IMPLIED, INCLUDING ANY WARRANTIES OF MERCHANTABILITY OR FITNESS FOR A PARTICULAR PURPOSE, REGARDING THIS SOFTWARE. Philips offers no support for this software. The preceding does not affect your warranties and statutory rights regarding any Philips product(s) you purchased. It only applies to this source code made available to you.

Freetype (2.4.3)

FreeType is a software font engine that is designed to be small, efficient, highly customizable, and portable while capable of producing high-quality output (glyph images).

This piece of software is made available under the terms and conditions of the FreeType Project license, which can be found below.

Source: <http://freetype.sourceforge.net>

zlib (1.2.3)

The 'zlib' compression library provides in-memory compression and decompression functions, including integrity checks of the uncompressed data.

This piece of software is made available under the terms and conditions of the zlib license, which can be found below.

Source: <http://www.zlib.net/>

Fraunhofer AAC Ecnoder (3.3.3)

AAC Ecnoder.

Source: Android JB source code

unicode (3.2)

This library is used to perform UNICODE string manipulation.

This piece of software is made available under the terms and conditions of the ICU license, which can be found below.

Source: <http://www.icu-project.org/>

libpng (1.2.43)

PNG decoder.

This piece of software is made available under the terms and conditions of the libpng license, which can be found below.

Source: <http://www.libpng.org/pub/png/libpng.html>

libjpg (6b)

This library is used to perform JPEG decoding tasks.

This piece of software is made available under the terms and conditions of the libjpeg license, which can be found below.

Source: <http://www.ijg.org/>

libmng (1.0.10)

libmng - THE reference library for reading, displaying, writing and examining Multiple-Image Network Graphics. MNG is the animation extension to the popular PNG image-format.

This piece of software is made available under the terms and conditions of the libmng license, which can be found below.

Source:

<http://sourceforge.net/projects/libmng/files/>

u-Boot loader (1.3.4)

Used by boot loader and only linked with boot loader, GPL license.

This piece of software is made available under the terms and conditions of the u-Boot loader license, which can be found below.

Source: <http://sourceforge.net/projects/u-boot/files/u-boot/U-Boot-1.1.4/u-boot-1.1.4.tar.bz2/download>

Libcurl (7.21.7)

HTTP client; libcurl is a free and easy-to-use client-side URL transfer library, supporting FTP, FTPS, HTTP, HTTPS, SCP, SFTP, TFTP, TELNET, DICT, LDAP, LDAPS, FILE, IMAP, SMTP, POP3 and RTSP. libcurl supports SSL certificates, HTTP POST, HTTP PUT, FTP uploading, HTTP form based upload, proxies, cookies, user+password authentication (Basic, Digest, NTLM, Negotiate, Kerberos4), file transfer resume, http proxy tunneling and more!

This piece of software is made available under the terms and conditions of the Libcurl license, which can be found below.

Source: <http://curl.haxx.se/>

c-ares (1.7.4)

c-ares is a C library that performs DNS requests and name resolves asynchronously.

This piece of software is made available under the terms and conditions of the c-ares license, which can be found below.

Source: <http://c-ares.haxx.se/c-ares-1.7.1.tar.gz>

openssl (1.0.0d)

OpenSSL is an open source implementation of the SSL and TLS protocols. The core library (written in the C programming language) implements the basic cryptographic functions and provides various utility functions. Wrappers allowing the use of the OpenSSL library in a variety of computer languages are available.

This piece of software is made available under the terms and conditions of the 1.7.4 license, which can be found below.

Source:

<http://www.openssl.org/source/openssl-1.0.0.tar.gz>

Expat (2.01)

xml parser; Expat is an XML parser library written in C. It is a stream-oriented parser in which an application registers handlers for things the parser might find in the XML document (like start tags). An introductory article on using.

This piece of software is made available under the terms and conditions of the Expat license, which can be found below.

Source: <http://expat.sourceforge.net/>

DirectFB include SAWMAN (1.4.0)

It is a software library for GNU/Linux/UNIX based operating system with a small memory footprint that provides graphics acceleration, input device handling and abstraction layer, and integrated windowing system with support for translucent windows and multiple display layers on top of the Linux framebuffer without requiring any kernel modifications.

This piece of software is made available under the terms and conditions of the DirectFB license, which can be found below.

Source: http://sourceforge.net/projects/jointspace/files/remote_applications_SDK/remote_applications_SDK_v1.3.1/DirectFB141_source_1.3.1.7z/download

SAWMAN

SquashFS is a compressed read-only file system for Linux. SquashFS compresses files, inodes and directories, and supports block sizes up to 1 MB for greater compression. SquashFS is also the name of free/open software, licensed under the GPL, for accessing SquashFS filesystems.

Source: <http://squashfs.sourceforge.net/>

Linux Kernel (3.0)

The Linux kernel is an operating system kernel used by the Linux family of Unix-like operating systems.

This piece of software is made available under the terms and conditions of the Linux Kernel license, which can be found below.

Source: <http://www.kernel.org>

SQLite (3.7.2)

SQLite is a in-process library that implements a self-contained, serverless, zero-configuration, transactional SQL database engine.

This piece of software is made available under the terms and conditions of the SQLite license, which can be found below.

Source: <http://www.sqlite.org/download.html>

SquashFS (3.4)

SquashFS is a compressed read-only file system for Linux. SquashFS compresses files, inodes and directories, and supports block sizes up to 1 MB for greater compression. SquashFS is also the name of

free/open software, licensed under the GPL, for accessing SquashFS filesystems. This piece of software is made available under the terms and conditions of the SquashFS license, which can be found below.
Source: <http://squashfs.sourceforge.net/>

glibc (2.6.1)
Any Unix-like operating system needs a C library: the library which defines the "system calls" and other basic facilities such as open, malloc, printf, exit...The GNU C library is used as the C library in the GNU system and most systems with the Linux kernel. This piece of software is made available under the terms and conditions of the glibc license, which can be found below.
Source: <http://www.gnu.org/software/libc/>

mtt-utils (1)
The aim of the system is to make it simple to provide a driver for new hardware, by providing a generic interface between the hardware drivers and the upper layers of the system. Hardware drivers need to know nothing about the storage formats used, such as FTL, FFS2, etc., but will only need to provide simple routines for read, write and erase. Presentation of the device's contents to the user in an appropriate form will be handled by the upper layers of the system. This piece of software is made available under the terms and conditions of the mtd-utils license, which can be found below.
Source: <http://www.linux-mtd.infradead.org/index.html>

libusb (1.0.6)
This is the home of libusb, a library that gives user level applications uniform access to USB devices across many different operating systems. libusb is an open source project licensed under the GNU Lesser General Public License version 2.1. Many participants in the libusb community have helped and continue to help with ideas, implementation, support and improvements for libusb. This piece of software is made available under the terms and conditions of the libusb license, which can be found below.
Source:
<http://libusb.wiki.sourceforge.net>
<http://www.libusb.org/>

libusb-compat (0.1.3)
Library to enable user space application programs to communicate with USB devices. This piece of software is made available under the terms and conditions of the libusb-compat license, which can be found below.
Source:
<http://libusb.wiki.sourceforge.net/LibusbCompat0.1>

NTFS-3G Read/Write Driver (2010.5.22)

NTFS-3G is an open source cross-platform implementation of the Microsoft Windows NTFS file system with read-write support. NTFS-3G often uses the FUSE file system interface, so it can run unmodified on many different operating systems. It is runnable on Linux, FreeBSD, NetBSD, OpenSolaris, BeOS, QNX, WinCE, Nucleus, VxWorks, Haiku, MorphOS, and Mac OS X. It is licensed under either the GNU General Public License or a proprietary license. It is a partial fork of ntfsprogs and is under active maintenance and development. This piece of software is made available under the terms and conditions of the NTFS-3G Read/Write Driver license, which can be found below.
Source: <http://www.tuxera.com>

WPA Supplicant (0.5.10 & 0.6.7)
These packages are used to provide WiFi access. The supplier for these tools is Atheros. These pieces of software are made available under the terms and conditions of the GPL v2 license, which can be found below. This piece of software is made available under the terms and conditions of the WPA Supplicant license, which can be found below.
Source: http://hostap.epitest.fi/wpa_supplicant/

ntfsprogs (2.0.0)
Some useful tool for ntfs file system. This piece of software is made available under the terms and conditions of the ntfsprogs license, which can be found below.
Source: <http://sourceforge.net/projects/linux-ntfs>

fuse (2.8.4)
Fuse is a simple interface for userspace programs to export a virtual filesystem to the linux kernel. This piece of software is made available under the terms and conditions of the fuse license, which can be found below.
Source: <http://fuse.sourceforge.net/>

libiconv (1.11.1)
This library provides an iconv() implementation, for use on systems which don't have one, or whose implementation cannot convert from/to Unicode. . This piece of software is made available under the terms and conditions of the libiconv license, which can be found below.
Source: <http://ftp.gnu.org/pub/gnu/libiconv>

electric-fence (2.1.13)
Used for memory corruption detection. This piece of software is made available under the terms and conditions of the electric-fence license, which can be found below.
Source: http://perens.com/FreeSoftware/ElectricFence/electric-fence_2.1.13-0.1.tar.gz

liveMedia

When Wifi Display or streaming RtspPlayer are enabled.

This piece of software is made available under the terms and conditions of the electric-fence license, which can be found below.

Source: www.live555.com

QT (4.7.0)

Netflix skype besttv pandora picasa? will use QT.

This piece of software is made available under the terms and conditions of the QT license, which can be found below.

Source: <http://qt.nokia.com/>

e2fsprogs (1.41.14)

e2fsprogs provides the filesystem utilities for use with the ext2 filesystem, it also supports the ext3 and ext4 filesystems.

This piece of software is made available under the terms and conditions of the e2fsprogs license, which can be found below.

Source: <http://e2fsprogs.sourceforge.net/>

alsa (1.0.24.1)

Advanced Linux Sound Architecture (ALSA).

This piece of software is made available under the terms and conditions of the alsa license, which can be found below.

Source: <http://www.alsa-project.org>

lvm2 (2.02.89)

DM_VERITY.

This piece of software is made available under the terms and conditions of the lvm2 license, which can be found below.

Source:

<ftp://sources.redhat.com/pub/lvm2/releases/>

encfs (1.3.2)

A library provides an encrypted filesystem in user-space.

Source: <http://www.arg0.net/encfs>

boost (1.15.0)

A library provides free peer-reviewed portable C++ source libraries is used for encfs.

Source: <http://www.boost.org>

rlog (1.4)

A library that provides a flexible message logging facility for C programs and libraries is used for encfs.

Source: <http://www.arg0.net/rlog>

iptables (1.4.15)

For Cross connection.

Source: <http://www.netfilter.org/projects/iptables/>

bash (3.2.48)

Bash is the shell, or command language interpreter, that will appear in the GNU operating system.

Bash is an sh-compatible shell that incorporates useful features from the Korn shell (ksh) and C shell (csh).

It is intended to conform to the IEEE POSIX P1003.2/ISO 9945.2 Shell and Tools standard.

It offers functional improvements over sh for both programming and interactive use.

In addition, most sh scripts can be run by Bash without modification.

Source: <http://www.gnu.org/software/bash/>

coreutils (6.9)

The GNU Core Utilities are the basic file, shell and text manipulation utilities of the GNU operating system.

These are the core utilities which are expected to exist on every operating system.

Source: <http://www.gnu.org/software/coreutils/>

findutils (4.2.31)

The GNU Find Utilities are the basic directory searching utilities of the GNU operating system.

These programs are typically used in conjunction with other programs to provide modular and powerful directory search and file locating capabilities to other commands.

Source: <http://www.gnu.org/software/findutils/>

gawk (3.1.5)

If you are like many computer users, you would frequently like to make changes in various text files wherever certain patterns appear, or extract data from parts of certain lines while discarding the rest.

To write a program to do this in a language such as C or Pascal is a time-consuming inconvenience that may take many lines of code.

The job is easy with awk, especially the GNU implementation: gawk.

Source: <http://www.gnu.org/software/gawk/>

grep (2.5.1a)

The grep command searches one or more input files for lines containing a match to a specified pattern. By default, grep prints the matching lines.

Source: <http://www.gnu.org/software/grep/>

gzip (1.3.12)

GNU Gzip is a popular data compression program originally written by Jean-loup Gailly for the GNU project. Mark Adler wrote the decompression part.

Source: <http://www.gnu.org/software/gzip/>

inetutils (1.4.2)

Inetutils is a collection of common network programs.

Source: <http://www.gnu.org/software/inetutils/>

iputils (s20101006)

The iputils package is set of small useful utilities for Linux networking. It was originally maintained by Alexey Kuznetsov.

Source: <http://www.skbuff.net/iputils/>

module-init-tools (3.12)

Provides developer documentation for the utilities used by Linux systems to load and manage kernel modules (commonly referred to as "drivers").

Source: https://modules.wiki.kernel.org/index.php/Main_Page

ncurses (5.7)

The Ncurses (new curses) library is a free software emulation of curses in System V Release 4.0, and more.

It uses Terminfo format, supports pads and color and multiple highlights and forms characters and function-key mapping, and has all the other SYSV-curses enhancements over BSD Curses.

Source: <http://www.gnu.org/software/ncurses/>

net-tools (1.6)

The Net-tools package is a collection of programs for controlling the network subsystem of the Linux kernel.

Source: <http://www.linuxfromscratch.org/blfs/view/6.3/basicnet/net-tools.html>

procps (ps, top) (3.2.8)

procps is the package that has a bunch of small useful utilities that give information about processes using the /proc filesystem.

The package includes the programs ps, top, vmstat, w, kill, free, slabtop, and skill.

Source: <http://procps.sourceforge.net/index.html>

psmisc (22.13)

This PSmisc package is a set of some small useful utilities that use the proc filesystem. We're not about changing the world, but providing the system administrator with some help in common tasks.

Source: <http://psmisc.sourceforge.net/>

sed (4.1.5)

sed (stream editor) isn't an interactive text editor. Instead, it is used to filter text, i.e., it takes text input, performs some operation (or set of operations) on it, and outputs the modified text.

sed is typically used for extracting part of a file using pattern matching or substituting multiple occurrences of a string within a file.

Source: <http://www.gnu.org/software/sed/>

tar (1.17)

GNU Tar provides the ability to create tar archives, as well as various other kinds of manipulation.

For example, you can use Tar on previously created archives to extract files, to store additional files, or to update or list files which were already stored.

Source: <http://www.gnu.org/software/tar/>

util-linux-ng (2.18)

Various system utilities.

Source: <http://userweb.kernel.org/~kzak/util-linux-ng/>

udhcp (0.9.8cvs20050303-3)

Udhcp is a very small DHCP client geared towards embedded systems.

Source: <http://udhcp.sourceforge.com/downloads/0.9.8cvs20050303-3/>

Libxml2 (2.7.8)

The "libxml2" library is used in AstroTV as a support for the execution of NCL application. This library was developed for the GNOME software suite and is available under a "MIT" license.

Source: <http://www.xmlsoft.org>

uriparser (0.7.7)

For MPEG-DASH

Source: <http://uriparser.sourceforge.net/>

xerces-c++ (3.1.1)

For MPEG-DASH

Source: <http://xerces.apache.org/>

webp (0.2.1)

For Netflix

Source: <https://code.google.com/p/webp/>

wget (1.10.2)

GNU Wget is a free software package for retrieving files using HTTP, HTTPS and FTP, the most widely-used Internet protocols.

It is a non-interactive commandline tool, so it may easily be called from scripts, cron jobs, terminals without X-Windows support, etc.

Source:

<http://ftp.gnu.org/gnu/wget/wget-1.10.2.tar.gz>

wireless_tools (0.29)

The Wireless Tools (WT) is a set of tools allowing to manipulate the Wireless Extensions.

They use a textual interface and are rather crude, but aim to support the full Wireless Extension.

Source: http://www.hpl.hp.com/personal/Jean_Tourrilhes/Linux/Tools.html

ezxml (0.8.6)

ezXML is a C library for parsing XML documents. Used inside Philips libraries.

Source: <http://sourceforge.net/projects/ezxml/>

SQLite (3.7.7.1)

SQLite is a in-process library that implements a self-contained, serverless, zero-configuration, transactional SQL database engine.

Source: <http://www.sqlite.org/download.html>

AES (aes-src-29-04-09.zip)

Advanced Encryption Standard (AES) is a

specification for the encryption of electronic data.
Used inside Philips libraries.
Source: <http://gladman.plushost.co.uk/oldsite/AES/>

microhttpd (libmicrohttpd-0.9.9.tar.gz)
GNU libmicrohttpd is a small C library that is supposed to make it easy to run an HTTP server as part of another application.
The original download site for this software is :
<http://www.gnu.org/software/libmicrohttpd/>This piece of software is made available under the terms and conditions of the LGPL v2.1 license
Source: <http://ftp.gnu.org/gnu/libmicrohttpd/libmicrohttpd-0.9.9.tar.gz>

yajl (lloyd-yajl-2.0.1-0-gf4b2b1a.tar.gz)
YAJL is a small event-driven (SAX-style) JSON parser written in ANSI C, and a small validating JSON generator. YAJL is released under the ISC license.
The original download site for this software is :
<http://lloyd.github.com/yajl/>This piece of software is made available under the terms and conditions of the ISC license
Source: <http://pkgs.fedoraproject.org/repo/pkgs/yajl/lloyd-yajl-2.0.1-0-gf4b2b1a.tar.gz/df6a751e7797b9c2182efd91b5d64017/lloyd-yajl-2.0.1-0-gf4b2b1a.tar.gz>

HMAC-SHA1 (0.1)
keyed-hash message authentication code (HMAC) is a specific construction for calculating a message authentication code (MAC) involving a cryptographic hash function in combination with a secret cryptographic key.
As with any MAC, it may be used to simultaneously verify both the data integrity and the authentication of a message.
Any cryptographic hash function, such as MD5 or SHA-1, may be used in the calculation of an HMAC; the resulting MAC algorithm is termed HMAC-MD5 or HMAC-SHA1 accordingly.
Source:
http://www.deadhat.com/wlancrypto/hmac_sha1.c

gSoap (2.7.15)
The gSOAP toolkit is an open source C and C++ software development toolkit for SOAP/XML Web services and generic (non-SOAP) C/C++ XML data bindings.
Part of the software embedded in this product is gSOAP software. Portions created by gSOAP are Copyright 2000-2011 Robert A. van Engelen, Genivia inc. All Rights Reserved.
Source: <http://sourceforge.net/projects/gsoap2/>

jquery (1.10.2)
jQuery is a fast and concise JavaScript Library that simplifies HTML document traversing, event handling, animating, and Ajax interactions for rapid web development.

Source: <http://jquery.com/>

Libupnp (1.2.1)
The Linux* SDK for UPnP* Devices (libupnp) provides developers with an API and open source code for building control points, devices, and bridges that are compliant with Version 1.0 of the UPnP Device Architecture Specification.
Source: <http://upnp.sourceforge.net/>

mDNSResponder (mDNSResponder-320.10.80)
The mDNSResponder project is a component of Bonjour, Apple's ease-of-use IP networking initiative:<<http://developer.apple.com/bonjour/>>
In our project, Bonjour is used for the automatic discovery of devices and services
Source: <http://developer.apple.com/bonjour/>

Specifikacije

22.1

Specifikacije okolja

Evropska energetska oznaka

Evropska energetska oznaka označuje razred energijske učinkovitosti tega izdelka. Čim temnejša zelena je oznaka razreda energetske učinkovitosti tega izdelka, tem manjša je njegova energijska poraba.

Na oznaki je naveden razred energetske učinkovitosti, povprečna poraba energije med uporabo tega izdelka in povprečna poraba energije v obdobju 1 leta. Porabo energije tega izdelka si lahko ogledate tudi na Philipsovem spletnem mestu za vašo državo na naslovu www.philips.com/TV

Obvestilo o izdelku

43PUx6201

- Razred energijske učinkovitosti: A+
- Vidna velikost zaslona: 108 cm/43 palcev
- Vključen način porabe energije (W): 49 W
- Letna poraba energije (kWh)*: 72 kWh
- Poraba energije v pripravljenosti (W)**: 0,30 W
- Ločljivost zaslona (slikovne pike): 3840 x 2160p

55PUx6201

- Razred energijske učinkovitosti: A+
- Vidna velikost zaslona: 139 cm/55 palcev
- Vključen način porabe energije (W): 62 W
- Letna poraba energije (kWh)*: 91 kWh
- Poraba energije v pripravljenosti (W)**: 0,30 W
- Ločljivost zaslona (slikovne pike): 3840 x 2160p

* Izračun porabe energije v kWh na leto temelji na porabi energije televizorja pri delovanju 4 ure na dan v obdobju 365 dni. Dejanska poraba energije je odvisna od načina uporabe televizorja.

**Če televizor izklopite z daljinskim upravljalnikom in ne deluje nobena funkcija.

Konec uporabe

Odstranjevanje starega izdelka in baterij

Ta izdelek je narejen iz visokokakovostnih materialov in sestavnih delov, ki jih je mogoče reciklirati in uporabiti znova.



Če je izdelek opremljen s simbolom prečrtanega smetnjaka na kolesih, to pomeni, da je pri ravnanju s tem izdelkom treba upoštevati evropsko Direktivo 2012/19/EU.



Pozanimajte se o sistemu zbiranja in ločevanja za odpadne električne in elektronske izdelke na svojem območju.

Upoštevajte lokalne predpise in ne odlagajte starih izdelkov z običajnimi gospodinjskimi odpadki. S pravilnim odstranjevanjem starih izdelkov pripomorete k preprečevanju morebitnih negativnih vplivov na okolje in zdravje ljudi.

Izdelek vsebuje baterije, za katere evropska Direktiva 2006/66/ES določa, da jih ni dovoljeno odlagati skupaj z običajnimi gospodinjskimi odpadki.



Pozanimajte se o lokalnih predpisih za ločeno zbiranje baterij. S pravilnim odlaganjem pripomorete k preprečevanju negativnih vplivov na okolje in zdravje ljudi.

22.2

Napajanje

Specifikacije izdelka se lahko spremenijo brez obvestila. Več podrobnosti o specifikacijah izdelka si ogledajte na spletni strani www.philips.com/support.

Napajanje

- Omrežno napajanje: 220–240 V AC, +/-10 %
- Temperatura okolja: Od 5 do 35 °C
- Funkcije varčevanja z energijo: Način Eco, izklop slike (za radio), Samodejni izklopni časovnik, meni Okolju prijazne nastavitve.

Za informacije o porabi energije si ogledjte poglavje **Podatki o izdelku**.

Nazivna moč, ki je navedena na tipski ploščici televizorja, označuje porabo energije tega izdelka med normalno gospodinjsko uporabo (IEC62087). Največja moč, ki je navedena v oklepajih, se uporablja za električno varnost (IEC60065).

22.3

Sprejem

- Antenski vhod: 75 Ohm koaksialni (IEC75)
- Frekvenčna območja sprejemnika: Hyperband, S-Channel, UHF, VHF
- DVB: DVB-T2, DVB-C (kabelski) QAM
- Predvajanje analognega videa: SECAM, PAL
- Predvajanje digitalnega videa: MPEG2 SD/HD (ISO/IEC 13818-2), MPEG4 SD/HD (ISO/IEC 14496-10)
- Predvajanje digitalnega zvoka (ISO/IEC 13818-3)

22.4

Vrsta zaslona

Diagonalna velikost zaslona

- 43PUx6201: 108 cm/43 palcev
- 55PUx6201: 139 cm/55 palcev

Ločljivost zaslona

- 3840 x 2160p

22.5

Vhodna ločljivost zaslona

Video formati

Ločljivost — hitrost osveževanja

- 480i – 60 Hz
- 480p – 60 Hz
- 576i – 50 Hz
- 576p – 50 Hz
- 720p – 50 Hz, 60 Hz
- 1080i – 50 Hz, 60 Hz
- 1080p – 24 Hz, 25 Hz, 30 Hz
- 2160p – 24 Hz, 25 Hz, 30 Hz, 50 Hz, 60 Hz

Računalniški formati

Ločljivosti (tudi)

- 640 x 480p – 60 Hz
- 800 x 600p – 60 Hz
- 1024 x 768p – 60 Hz
- 1280 x 768p – 60 Hz
- 1360 x 765p – 60 Hz
- 1360 x 768p – 60 Hz
- 1280 x 1024p – 60 Hz
- 1920 x 1080p – 60 Hz
- 3840 x 2160p – 24 Hz, 25 Hz, 30 Hz, 50 Hz, 60 Hz

22.6

Dimenzije in teže

43PUx6201

- Brez TV-stojala:
Širina 968,18 mm – višina 575,71 mm – globina 81,8 mm – teža ±9,3 kg
- S TV-stojalom:
Širina 968,18 mm – višina 622,34 mm – globina 204,2 mm – teža ±9,86 kg

55PUx6201

- Brez TV-stojala:
Širina 1239,2 mm – višina 724,72 mm – globina 87,9 mm – teža ±15,7 kg
- S TV-stojalom:
Širina 1239,2 mm – višina 779,48 mm – globina 231,74 mm – teža ±16 kg

22.7

Povezljivost

Stranski del televizorja

- Vhod HDMI 3
- Vhod HDMI 4 – MHL
- USB 2
- USB 3
- 1 x reža skupnega vmesnika CI+/CAM
- Slušalke – stereo mini vtič 3,5 mm

Hrbtni del televizorja

- Zvočni vhod (DVI v HDMI) – stereo mini vtič 3,5 mm
- SCART: Zvok L/D, vhod CVBS, RGB
- CVBS/Y Pb Pr: CVBS/Y Pb Pr, zvok L/D

Spodnji del televizorja

- Vhod HDMI 1 – ARC
- Vhod HDMI 2
- USB 1
- Zvočni izhod – optični Toslink
- Omrežje LAN – RJ45
- Antena (75 ohmov)

22.8

Zvok

- HD Stereo
- Izhodna moč (RMS): 16 W
- Dolby® Digital Plus
- DTS 2.0+ Digital out™

Večpredstavnost

Priključki

- USB 2.0/USB 3.0
- Ethernet LAN RJ-45
- Wi-Fi 802.11b/g/n (vgrajeno)

Podprti sistemi datotek USB

- FAT 16, FAT 32, NTFS

Predstavnostni strežniki, podprti

- Vsebniki: 3GP, AVCHD, AVI, MPEG-PS, MPEG-TS, MPEG-4, Matroska (MKV), Quicktime (MOV, M4V, M4A), Windows Media (ASF/WMV/WMA)
- Video kodeki MPEG-1, MPEG-2, MPEG-4 Part 2, MPEG-4 Part 10 AVC (H.264), VC-1, WMV9
- Zvočni kodeki: AAC, HE-AAC (v1/v2), AMR-NB, Dolby Digital, Dolby Digital Plus, DTS 2.0+ Digital Out™, MPEG-1/2/2.5 Layer I/II/III (vključuje MP3), WMA (v2 do v9.2), WMA Pro (v9/v10)
- Podnapisi:
 - Formati: SAMI, SubRip (SRT), SubViewer (SUB), MicroDVD (TXT), mplayer2 (TXT), TMLayer (TXT)
 - Kodiranja znakov: UTF-8, srednja in vzhodna Evropa (Windows-1250), cirilica (Windows-1251), grščina (Windows-1253), turščina (Windows-1254), zahodna Evropa (Windows-1252)
- Slikovni kodeki: JPEG
- Omejitve:
 - Največja podprta skupna bitna hitrost za predstavnostno datoteko je 30 Mb/s.
 - Največja podprta bitna hitrost videa za predstavnostno datoteko je 20 Mb/s.
 - MPEG-4 AVC (H.264) je podprt do visokega profila ravni 4.1.
 - VC-1 je podprt do naprednega profila ravni 3.

Wi-Fi potrjeno

Ta televizor podpira naprave s potrdilom Miracast.

Podprta programska oprema za predstavnostne strežnike (DMS)

- Uporabite lahko katerokoli programsko opremo za predstavnostne strežnike s potrdilom DLNA V1.5 (razred DMS).
- Na mobilnih napravah lahko uporabite aplikacijo Philips TV Remote (iOS in Android).

Učinkovitost delovanja se lahko razlikuje, odvisno od zmožnosti uporabljene mobilne naprave in programske opreme.

Pomoč in podpora

23.1

Registracija televizorja

Registrirajte televizor in izkoristite vse ugodnosti, kot so popolna podpora (vključno z datotekami za prenos), prednostni dostop do informacij o novih izdelkih, ekskluzivne ponudbe in popusti, možnost za osvojitve nagrad, sodelujete pa lahko tudi pri posebnih anketah o novih izdelkih.

Obiščite spletno stran www.philips.com/welcome

23.2

Uporaba menija Pomoč

Odpri Pomoč

Pritisnite tipko **—** (modro), da takoj odprete Pomoč. Odprlo se bo najprimernejše poglavje pomoči glede na to, kaj počnete ali kaj je izbrano na televizorju. Za abecedni seznam tem pritisnite barvno tipko **—** Ključne besede .

Če Pomoč želite brati kot knjigo, izberite **Knjiga**.

Preden začnete izvajati navodila v meniju Pomoč, zaprite meni Pomoč.

Pomoč zaprite tako, da pritisnete barvno tipko **—** Zapri .

Za nekatere dejavnosti, kot je Teletekst, imajo barvne tipke posebne funkcije in z njimi ne morete odpirati Pomoči.

Pomoč za televizorje na tabličnem računalniku, pametnem telefonu ali računalniku

Za lažje izvajanje razširjenih zaporedij navodil lahko pomoč televizorja prenesete v formatu PDF in jo preberete na pametnem telefonu, tabličnem ali osebem računalniku. Želena stran pomoči lahko tudi natisnete z računalnikom.

Pomoč (uporabniški priročnik) prenesite s spletne strani www.philips.com/support

23.3

Odpravljanje težav

Vklop in daljinski upravljalnik

Televizor se ne vklopi

- Napajalni kabel izklopite iz električne vtičnice. Počakajte eno minuto in ga ponovno priključite v vtičnico.
- Zagotovite, da je napajalni kabel trdno priključen.

Pokajoč zvok ob vklopu ali izklopu

Pri vklopu, izklopu ali preklopu televizorja v stanje pripravljenosti se iz ohišja televizorja sliši pokajoč zvok. Pokajoč zvok povzroča običajno širjenje in krčenje televizorja, ko se ta ohlaja ali segreva. To ne vpliva na delovanje.

Televizor se ne odziva na daljinski upravljalnik

Televizor potrebuje za zagon nekaj časa. V tem času se ne odziva na daljinski upravljalnik ali na pritisk tipk televizorja. To je povsem normalno. Če se televizor še vedno ne odziva na daljinski upravljalnik, lahko s fotoaparatom mobilnega telefona preverite, ali daljinski upravljalnik deluje. Telefon preklopite na način fotoaparata in daljinski upravljalnik usmerite proti objektivu fotoaparata. Če ob pritisku gumba na daljinskem upravljalniku opazite infrardeče migetanje LED skozi fotoaparata, daljinski upravljalnik deluje. Preverite televizor. Če ne opazite migetanja, je daljinski upravljalnik mogoče pokvarjen ali pa so baterije šibke. To preverjanje daljinskega upravljalnika ni mogoče, če je daljinski upravljalnik brezžično združen s televizorjem.

Televizor prikaže zagonski zaslon Philips in preklopi nazaj v stanje pripravljenosti

Ko je televizor v stanju pripravljenosti, se prikaže zagonski zaslon Philips, nato pa televizor preklopi nazaj v stanje pripravljenosti. To je povsem normalno. Ko televizor izklopite in ponovno priključite na napajanje, se ob naslednjem zagonu prikaže zagonski zaslon. Če želite televizor vklopiti iz stanja pripravljenosti, pritisnite tipko na daljinskem upravljalniku ali televizorju.

Indikator pripravljenosti utripa

Napajalni kabel izklopite iz električne vtičnice. Počakajte 5 minut in ponovno priključite napajalni kabel. Če indikator ponovno začne utripati, se obrnite na Philipsov oddelek za pomoč uporabnikom.

Programi

Med namestitvijo ni bil najden noben digitalni program

V tehničnih specifikacijah preverite, da televizor podpira DVB-T ali DVB-C v vaši državi. Zagotovite, da so vsi kabli pravilno priključeni in da je

izbrano pravo omrežje.

Predhodno nameščeni programi niso na seznamu programov.

Zagotovite, da ste izbrali pravi seznam programov.

Slika

Ni slike/popačena slika

- Zagotovite, da je antena pravilno priključena na televizor.
- Zagotovite, da je kot vir slike izbrana prava naprava.
- Zagotovite, da je zunanja naprava ali vir pravilno priključen.

Zvok brez slike

- Zagotovite, da so nastavitve slike pravilne.

Slab antenski sprejem

- Zagotovite, da je antena pravilno priključena na televizor.
- Zvočniki, neozemljene zvočne naprave, neonske luči, visoke stavbe in drugi veliki predmeti lahko poslabšajo kakovost sprejema. Če je mogoče, kakovost sprejema poskušajte izboljšati tako, da spremenite usmeritev antene ali oddaljite druge naprave od televizorja.
- Če je sprejem slab le na enem programu, ta program natančno nastavite.

Slaba slika iz naprave

- Zagotovite, da je naprava pravilno priključena.
- Zagotovite, da so nastavitve slike pravilne.

Nastavitve slike se čez nekaj časa spremenijo

Zagotovite, da je **Lokacija** nastavljena na **Domače okolje**. V tem načinu lahko spreminjate in shranjujete nastavitve.

Pojavi se oglasna pasica

Zagotovite, da je **Lokacija** nastavljena na **Domače okolje**.

Slika ne ustreza velikosti zaslona

Spremenite format slike.

Format slike se spreminja z različnimi programi

Izberite format slike, ki ni samodejni.

Položaj slike je napačen

Slikovni signali iz nekaterih naprav morda ne ustrezajo zaslonu. Preverite izhodni signal priključene naprave.

Slika iz računalnika ni stabilna

Zagotovite, da računalnik uporablja podprto ločljivost in hitrost osveževanja.

Zvok

Ni zvoka ali pa je slab

Če televizor ne zazna zvočnega signala, samodejno izklopi zvok in ne javi napake v delovanju.

- Zagotovite, da so nastavitve zvoka pravilne.
- Zagotovite, da so vsi kabli pravilno priključeni.
- Zagotovite, da zvok ni izklopljen ali nastavljen na nič.
- Zagotovite, da je zvočni izhod televizorja povezan z zvočnim vhodom sistema za domači kino.

Zvok morajo predvajati zvočniki sistema za domači kino.

- Pri nekaterih napravah morate ročno omogočiti zvočni izhod HDMI. Če je zvok HDMI že omogočen, vendar zvoka vseeno ne slišite, digitalni zvočni format naprave spremenite na PCM (pulzno kodna modulacija). Navodila si oglejte v dokumentaciji naprave.

HDMI in USB

HDMI

- Podpora standardu HDCP (zaščita širokopasovne digitalne vsebine) lahko podaljša čas, ki je potreben za prikaz vsebine z naprave HDMI na zaslonu televizorja.
- Če televizor ne zazna naprave HDMI in na zaslonu ni slike, poskusite preklopiti na kakšno drugo napravo in nato nazaj na prvotno.
- Če sta slika in zvok naprave, ki je povezana s HDMI, popačena, preverite, če lahko to težavo odpravi sprememba nastavitve **HDMI v izjemno visoki ločljivosti**. V možnosti **Pomoč** pritisnite barvno tipko **— Ključne besede** in poiščite **HDMI v izjemno visoki ločljivosti**.
- Če prihaja do stalnih prekinitev zvoka, preverite, ali so nastavitve izhoda naprave HDMI pravilne.
- Če uporabljate adapter HDMI-DVI ali kabel HDMI-DVI, preverite, ali je dodatni zvočni kabel priključen na vhod **AUDIO IN** (samo mini vtič).

Možnost HDMI EasyLink ne deluje

- Preverite, ali naprave HDMI podpirajo HDMI-CEC. Funkcije EasyLink delujejo samo z napravami, ki podpirajo HDMI-CEC.

Ikona za glasnost ni prikazana

- Ko je zvočna naprava HDMI-CEC priključena in glasnost naprave prilagajate z daljinskim upravljalnikom televizorja, je to povsem običajno.

Fotografije, videoposnetki in glasba iz naprave USB niso prikazani

- Preverite, ali je pomnilnik USB skladen razredom za pomnilniške naprave, kot je opisano v dokumentaciji pomnilnika.
- Preverite, ali je pomnilnik USB združljiv s televizorjem.
- Preverite, ali televizor podpira uporabljene oblike

zapisov zvočnih in slikovnih datotek.

Netekoče predvajanje datotek USB

• Hitrost prenosa podatkov, ki jo omogoča pomnilnik USB, morda omejuje hitrost prenosa podatkov v televizor, kar povzroča nizko kakovost predvajanja.

Wi-Fi in internet

Omrežja Wi-Fi ni bilo mogoče najti ali je moteno

- Mikrovalovne pečice, telefoni DECT in druge naprave Wi-Fi 802.11b/g/n v bližini lahko motijo brezžično omrežje.
- Zagotovite, da požarni zidovi v omrežju omogočajo dostop do brezžične povezave televizorja.
- Če brezžično omrežje ne deluje pravilno, poskusite z namestitvijo žičnega omrežja.

Internetna povezava ne deluje

• Če povezava z usmerjevalnikom deluje, preverite povezavo usmerjevalnika z internetom.

Povezava z računalnikom in internetna povezava sta počasni

- V uporabniškem priročniku za brezžični usmerjevalnik preverite informacije o dosegu v zaprtih prostorih, hitrosti prenosa in drugih dejavnikih kakovosti signala.
- Za usmerjevalnik uporabite hitro (širokopasovno) internetno povezavo.

DHCP

• Če povezava ni uspešna, preverite nastavitve DHCP (Dynamic Host Configuration Protocol) usmerjevalnika. Možnost DHCP mora biti vklopljena.

Napačen jezik menija

Napačen jezik menija

Ponovno izberite svoj jezik menija.

Spreminjanje jezika menijev in sporočil televizorja ...

1 - Pritisnite , izberite **Splošne nastavitve** > **Jezik** > **Jezik menija** in nato pritisnite **OK**.

2 - Izberite zeleni jezik.

3 - Po potrebi pritisnite **◀** (levo), da zaprete meni.

23.4

Spletna pomoč

Če imate težave z uporabo televizorja Philips, lahko uporabite spletno podporo. Izberite jezik in vnesite številko modela izdelka.

Obiščite spletno stran www.philips.com/support.

Na strani za podporo lahko najdete telefonsko številko v vaši državi, na katero nas lahko pokličete, in

odgovore na pogosta vprašanja. V nekaterih državah se lahko pogovarjate z našimi sodelavci in se za pomoč obrnete neposredno na nas ali nam pošljete vprašanje po e-pošti.

Prenesete lahko novo programsko opremo za televizor ali priročnik, ki ga lahko berete z računalnikom.

23.5

Pomoč uporabnikom/popravilo

Če potrebujete podporo in popravilo, lahko pokličete službo za pomoč uporabnikom v svoji državi.

Telefonsko številko lahko najdete v tiskani dokumentaciji, ki je priložena televizorju.

Ali pa obiščite spletno stran

www.philips.com/support.

Številka modela in serijska številka televizorja

Mogoče boste morali posredovati številko modela in serijsko številko televizorja. Te podatke lahko najdete na nalepki na embalaži ali tipski nalepki na hrbtnem ali spodnjem delu televizorja.

Opozorilo

Televizorja ne poskušajte popraviti sami. S tem lahko povzročite hude telesne poškodbe, nepopravljivo škodo na televizorju ali razveljavitev garancije.

Varnost in nega

24.1

Varnost

Pomembno

Pred uporabo televizorja preberite varnostna navodila. Če zaradi neupoštevanja teh navodil pride do poškodbe, garancija za izdelek ne velja.

Nevarnost električnega udara ali požara

- Televizorja ne izpostavljajte dežju ali vodi. V bližino televizorja ne postavljajte posod z vodo, kot so vaze. Če se tekočina razlije po televizorju, ga nemudoma odklopite iz električnega omrežja. Pred ponovno uporabo naj televizor pregleda Philipsova služba za pomoč uporabnikom.
- Televizorja, daljinskega upravljalnika ali baterij ne izpostavljajte prekomerni vročini. Ne postavljajte jih v bližino prižganih sveč, odprtega ognja ali drugih izvorov toplote, vključno z neposredno sončno svetlobo.
- V prezračevalne reže ali druge odprtine televizorja ne potiskajte predmetov.
- Na napajalni kabel ne polagajte težkih predmetov.
- Napajalnega vtiča ne izpostavljajte fizičnim obremenitvam. Ohlapno priključen napajalni vtič lahko povzroči iskrenje ali požar. Pazite, da med vrtenjem televizorja napajalni kabel ne bo obremenjen.
- Za izklop napajanja televizorja omrežni vtič izključite iz električnega omrežja. Ko želite iztakniti napajalni kabel iz vtičnice, vlecite za vtič, ne za kabel. Poskrbite, da bo dostop do napajalnega vtiča vedno neoviran.

Nevarnost telesne poškodbe ali poškodbe televizorja

- Televizor, ki tehta več kot 25 kg (55 lbs), morata dvigniti in premakniti dve osebi.
- Če želite televizor namestiti na stojalo, uporabite priloženo stojalo. Stojalo trdno pritrdite na televizor. Televizor namestite na ravno in vodoravno površino, ki zdrži težo televizorja in stojala.
- V primeru namestitve na steno uporabite nosilec, ki zanesljivo vzdrži težo televizorja. Družba TP Vision ne prevzema odgovornosti v primeru nepravilne stenske namestitve, ki povzroči nesrečo, telesne poškodbe ali škodo.

- Deli naprave so izdelani iz stekla. Z njimi ravnajte pazljivo, da preprečite poškodbe ali škodo.

Nevarnost poškodbe televizorja!

Pred priključitvijo televizorja v električno vtičnico preverite, ali električna napetost v vašem domu ustreza električni napetosti, navedeni na hrbtni strani televizorja. Če se napetosti ne ujemata, televizorja ne smete priključiti v električno vtičnico.

Nevarnost poškodbe otrok

Upoštevajte naslednje varnostne ukrepe, s katerimi boste preprečili, da bi se televizor prevrnil in poškodoval otroke:

- Televizorja ne postavljajte na površino, prekrito s tkanino ali drugim materialom, ki ga je mogoče povleči.
- Poskrbite, da noben del televizorja ne visi čez rob površine.
- Televizorja ne postavljajte na visoko pohištvo, kot je knjižna polica, ne da bi pred tem televizor in pohištvo pritrdili na steno ali drug nosilni element.
- Otroke poučite glede nevarnosti plezanja na pohištvo, da bi dosegli televizor.

Nevarnost zaužitja baterij!

Daljinski upravljalnik morda deluje s ploskimi okroglimi baterijami, ki jih lahko otroci pogoltnejo. Te baterije hranite izven dosega otrok.

Nevarnost pregretja

Televizorja ne nameščajte v utesnjen prostor. Okrog njega pustite vsaj 10 centimetrov (ali 4 palce) prostora za prezračevanje. Poskrbite, da zavese ali drugi predmeti ne prekrivajo prezračevalnih rež televizorja.

Nevihte

Pred nevihto izklopite napajalni in antenski kabel televizorja. Med nevihto se ne dotikajte nobenega dela televizorja in napajalnega ter antenskega kabla.

Nevarnost poškodbe sluha

Izogibajte se uporabi slušalk pri preveliki glasnosti oziroma dolgotrajni uporabi slušalk.

Nizke temperature

Če ste televizor prevažali pri temperaturi pod 5 °C (41 °F), ga vzemite iz embalaže in pred priključitvijo napajanja počakajte, da temperatura televizorja doseže sobno temperaturo.

Vlaga

V redkih primerih, odvisno od temperature in vlažnosti, lahko pride na notranji strani steklenega sprednjega dela televizorja do rahle kondenzacije (pri nekaterih modelih). Če želite ta pojav preprečiti, ne izpostavljajte televizorja neposredni sončni svetlobi, vročini ali veliki vlažnosti. Če pride do kondenzacije, le-ta izgine po nekajurnem delovanju televizorja. Kondenzacijska vlaga ne škoduje televizorju in ne povzroča napak.

24.2

Nega zaslona

- Zaslona se ne dotikajte, potiskajte, drgnite ali udarjajte s predmeti.
- Pred čiščenjem televizor izključite iz električnega omrežja.
- Televizor in okvir očistite in nežno obrišite z mehko in vlažno krpo. Ne dotikajte se LED-sijalk Ambientlight na zadnji strani televizorja. Za čiščenje televizorja nikoli ne uporabljajte alkohola, kemikalij ali gospodinjskih čistil.
- Vodne kapljice obrišite čim prej, da preprečite deformacije in bledenje barv.
- Čim bolj se izogibajte prikazu nepremičnih slik. Nepremične slike so slike, ki ostanejo prikazane na zaslonu dalj časa. Med nepremične slike spadajo zaslonski meniji, črni robovi, prikazan čas itd. Če se uporabi nepremičnih slik ne morete izogniti, zmanjšajte kontrast in svetlost zaslona, s čimer boste preprečili poškodbe zaslona.

Pogoji uporabe

2016 © TP Vision Europe B.V. Vse pravice pridržane.

Ta izdelek je na trgu ponudila družba TP Vision Europe B.V. ali njena povezana družba (v nadaljevanju "TP Vision"), ki je tudi proizvajalec tega izdelka. Družba TP Vision jamči za televizor, kateremu je priložena ta knjižica. Philips in Philipsov znak štita sta registrirani blagovni znamki družbe Koninklijke Philips N.V.

Pridržujemo si pravico do sprememb specifikacij brez predhodnega obvestila. Blagovne znamke so last družbe Koninklijke Philips N.V ali drugih lastnikov. TP Vision si pridržuje pravico kadarkoli spremeniti izdelke brez obveze po spremembi svojih prejšnjih izdelkov.

Pisna gradiva, ki so priložena televizorju, in priročnik, ki je shranjen v pomnilniku televizorja ali prenesen s Philipsove spletne strani www.philips.com/support, povsem zadostujejo za pravilno uporabo sistema.

Material v tem priročniku omogoča pravilno uporabo sistema. Če izdelek ali njegove posamezne module in postopke uporabljate za namene, ki niso navedeni v tem priročniku, morate predhodno preveriti veljavnost in primernost teh namenov. Družba TP Vision jamči, da gradivo ne krši nobenega od patentov ZDA. Ne dajemo nobenega drugega izrecnega ali nakazanega jamstva. Družba TP Vision ne prevzema odgovornosti za napake v vsebini tega dokumenta ali katerekoli težave, ki nastanejo zaradi vsebine tega dokumenta. Napake, ki bodo posredovane družbi Philips, bodo odpravljene in čim prej objavljene na Philipsovi spletni strani za podporo.

Garancijski pogoji – Nevarnost telesnih poškodb, poškodovanja televizorja ali prenehanja veljavnosti jamstva.

Televizorja ne poskušajte popravljati sami. Televizor in dodatne naprave uporabljajte samo v skladu z navodili izdelovalca. Opozorilni znak na hrbtni strani TV-sprejemnika označuje nevarnost električnega udara. Ne odstranjujte pokrova televizorja. Za servis in druga popravila se obrnite na Philipsov oddelek za pomoč uporabnikom. Telefonsko številko lahko najdete v tiskani dokumentaciji, ki je priložena televizorju. Ali pa obiščite spletno stran www.philips.com/support in po potrebi izberete svojo državo. Vsa opravila, ki so v tem priročniku izrecno prepovedana, ter vsi postopki, ki niso priporočeni ali dovoljeni v tem priročniku, izničijo jamstvo.

Značilnosti slikovnih pik

Ta izdelek LCD/LED ima veliko število barvnih slikovnih pik. Čeprav je delujočih pik 99,999 % ali več, so lahko ves čas na zaslonu prikazane črne pike ali svetle točke (rdeče, zelene ali modre). To je strukturna lastnost zaslona (v okviru sprejetih industrijskih

standardov) in ne pomeni napake v delovanju.

Skladnost s pravili CE

Družba TP Vision Europe B.V. izjavlja, da ta televizor v skladu z bistvenimi zahtevami in drugimi ustreznimi določili Direktiv 2014/53/EU (RED), 2009/125/EC (okolju prijazna zasnova), 2010/30/EU (energetske oznake) in 2011/65/EC (RoHS).

Skladnost s standardi EMF

TP Vision izdeluje in prodaja veliko potrošniških izdelkov, ki tako kot katerikoli drugi elektronski aparati oddajajo in sprejemajo elektromagnetne signale. Eno glavnih poslovnih načel družbe TP Vision je izvajanje vseh ustreznih zdravstvenih in varnostnih ukrepov za izdelke, upoštevanje vseh zakonskih zahtev in standardov za elektromagnetna polja (EMF), ki veljajo v času izdelave izdelka.

Družba TP Vision je predana razvoju, proizvodnji in trženju izdelkov brez škodljivih vplivov na zdravje. Družba TP Vision zagotavlja, da so njeni izdelki glede na razpoložljive znanstvene dokaze varni, če jih uporabljate v skladu z navodili in na predviden način. TP Vision aktivno sodeluje pri razvoju mednarodnih standardov za elektromagnetna polja in varnostnih standardov, kar družbi omogoča nadaljevanje razvoja in standardizacije za zgodnjo integracijo izdelkov.

Avtorske pravice

26.1

MHL

MHL, Mobile High-Definition Link in logotip MHL so blagovne znamke ali registrirane blagovne znamke družbe MHL, LLC.



26.2

Izjemno visoka ločljivost

Logotip DIGITALEUROPE UHD je blagovna znamka družbe DIGITALEUROPE.



26.3

HDMI

HDMI, logotip HDMI in High-Definition Multimedia Interface so blagovne znamke ali registrirane blagovne znamke družbe HDMI licensing LLC v Združenih državah Amerike in drugih državah.



26.4

Dolby Digital Plus

Izdelano z licenco podjetja Dolby Laboratories. Dolby in simbol dvojnega D sta blagovni znamki podjetja Dolby Laboratories.



26.5

DTS 2.0 + Digital Out™

Patente za DTS si oglejte na spletni strani <http://patents.dts.com>. Izdelano z licenco podjetja DTS Licensing Limited. DTS, simbol ter DTS in simbol so registrirane blagovne znamke, DTS 2.0+Digital Out pa je blagovna znamka podjetja DTS, Inc. © DTS, Inc. Vse pravice pridržane.



26.6

DTVi

Blagovna znamka in logotip DTVi sta registrirani blagovni znamki univerz Pontifical Catholic University of Rio de Janeiro (PUC-Rio) in Federal University of Paraíba (UFPB).

26.7

Java

Java in blagovne znamke Java so registrirane blagovne znamke družbe Oracle in/ali povezanih družb v ZDA in drugih državah.

26.8

Microsoft

Windows Media

Windows Media je registrirana blagovna znamka ali blagovna znamka družbe Microsoft Corporation v ZDA in/ali drugih državah.



Microsoft PlayReady

Lastniki vsebin s tehnologijo za dostop do vsebin Microsoft PlayReady™ ščitijo svojo intelektualno lastnino, vključno z avtorsko zaščitenimi vsebinami.

Ta naprava za dostop do zaščitene vsebine PlayReady in/ali zaščitene vsebine WMDRM uporablja tehnologijo PlayReady. Če naprava ne uveljavlja ustrezno omejitev v zvezi z uporabo vsebine, lahko lastniki vsebin zahtevajo od družbe Microsoft, da onemogoči uporabo zaščitene vsebine PlayReady s strani naprave. Preklic ne sme vplivati na nezaščiteno vsebino ali vsebino, zaščiteno z drugimi tehnologijami za nadzor dostopa. Lastniki vsebine lahko zahtevajo, da za dostop do njihove vsebine nadgradite tehnologijo PlayReady. Če zavrnete nadgradnjo, ne boste mogli dostopati do vsebine, ki zahteva nadgradnjo.

26.9

Združenje Wi-Fi Alliance

Wi-Fi®, logotip Wi-Fi CERTIFIED in logotip Wi-Fi so registrirane blagovne znamke združenja Wi-Fi Alliance.



26.10

Kensington

Kensington in Micro Saver sta v ZDA registrirani blagovni znamki družbe ACCO World Corporation z izdanimi registracijami in vloženi zahtevki za registracijo v drugih državah po vsem svetu.



26.11

Programska oprema MHEG

Avtorske pravice v programski opremi MHEG ("programska oprema"), ki jo vsebuje ta televizor ("ta izdelek") in ki vam omogoča uporabo interaktivnih televizijskih funkcij, so v lasti družbe S&T CLIENT SYSTEMS LIMITED ("lastnik"). Programsko opremo lahko uporabljate samo s tem izdelkom.

26.12

Druge blagovne znamke

Vse druge registrirane in neregistrirane blagovne znamke so v lasti njihovih lastnikov.

Zavrnitev odgovornosti za storitve in/ali programsko opremo tretjih oseb

Storitve in/ali programska oprema, ki jih zagotavljajo tretje osebe, se lahko spreminjajo, začasno zaustavijo ali prekinejo brez predhodnega obvestila. Družba TP Vision v tovrstnih primerih ne nosi nikakršne odgovornosti.

Kazalo

A

Ambilight, Napredno – Barva stene 52
Ambilight, Napredno – Izklop televizorja 52
Ambilight, Nasičenost Ambilight 51
Ambilight, nastavitve funkcije Ambilight 51
Ambilight, slog Ambilight 51
Ambilight, Slog Ambilight – Prilagajaj se barvi 51
Ambilight, Slog Ambilight – Prilagajaj se sliki 51
Ambilight, Svetlost Ambilight 51
Antena, ročna namestitvev 73

B

Barva 57
Barva, Barvni ton 58
Barva, Barvni ton po meri 58
Barva, izboljšava barv 57
Brezžično omrežje 8

C

CAM, modul za pogojni dostop. 16
CI+ 16
Clear Sound 61

D

Daljinski upravljalnik in baterije 29
Digitalna videoradiodifuzija (DVB) 72
Digitalni teletekst 34
DMR, Digital Media Renderer 10
DVD-predvajalnik 20

E

EasyLink 13
EasyLink, daljinski upravljalnik 14
EasyLink, nastavitve 14
EasyLink, vklop ali izklop 14
Evropski znak za okolje 87

F

Filmi za izposajo 49
Format slike 59
Format slike, napredno 59
Format slike, osnovno 59
Format zvočnega izhoda 18
Fotoaparati, priključitev 23
Fotografije, videoposnetki in glasba 44
Funkcija Pause TV 39

G

Galerija aplikacij 49
Gama 58
Glasnost slušalk 62
Gluhi in naglušni 68

H

HbbTV 34
HDMI MHL 13
HDMI za zelo visoko ločljivost 63
HDMI, ARC 12
HDMI, priključek DVI 14

I

Igralna konzola ali računalnik 43
Igralna konzola ali računalnik, nastavitve 57

Igralna konzola, priključitev 20
Incredible Surround 60
Interaktivna televizija, kaj je 34
Interaktivni televizor 35
Iskanje frekvenc 72

I

iTV 34

I

Izbira videa 32
Izbriši internetno zgodovino 10
Izklopni časovnik 26
Izklopni časovnik 27
Izravnavanje zvočnega izhoda 19

J

Jezik besedila, dodatni 34
Jezik besedila, glavni 34
Jezik podnapisov 32
Jezik podnapisov, dodatni 32
Jezik podnapisov, glavni 32
Jezik zvoka 33
Jezik zvoka, dodatni 33
Jezik zvoka, glavni 33

K

Kabel, ročna namestitvev 73
Kakovost sprejema 73
Konec uporabe 87
Kontrast 57
Kontrast Backlight 57
Kontrast, Dinamični kontrast 58
Kontrast, Gama 58
Kontrast, Kontrast videa 58
Kontrast, Način kontrasta 58
Kopiranje seznama programov 73
Kopiranje seznama programov, kopija 74
Kopiranje seznama programov, prenos 74
Kopiranje seznama programov, trenutna različica 74

L

Logotipi programov 64

M

Medij 44
Meni Domov 40
Miracast™, vklop 46
Možnosti na programu 32

N

Na steni, postavitve televizorja 62
Na stojalu za televizor, postavitve televizorja 62
Naglušni 68
Namestitvev omrežja 8
Namestitvev televizorja 71
Namestitvev, razdalja gledanja 6
Nastavitve jezika 65
Nastavitve ure 67
Nastavitve zvočnega izhoda 18
Način omrežne frekvence 72
Nizki toni 60

O

Obrnite se na Philips 92
Obvestilo o izdelku 87
Odlaganje televizorja ali baterij 87
Odmik zvočnega izhoda 18
Odprikodna programska oprema 76
Odstranitev povezave Miracast 10
Okolju prijazne nastavitve 62
Omrežje, brezžično 8
Omrežje, nastavitve 9
Omrežje, odstranitev povezave Miracast 10
Omrežje, omrežno ime televizorja 10
Omrežje, povezava 8
Omrežje, prikaz nastavitve 9
Omrežje, statični IP 9
Omrežje, težava 8
Omrežje, vklop povezave Wi-Fi 10
Omrežje, Wi-Fi Smart Screen 10
Omrežje, WoWLAN 9
Omrežje, WPS 8
Omrežje, WPS s kodo PIN 8
Omrežje, žično 9
Omrežna frekvenca 72
Osebe z okvarjenim vidom 68
Ostrina 57
Ostrina, Izjemno visoka ločljivost 59
Ostrina, Odpravljanje artefaktov MPEG 59
Ostrina, Zmanjševanje šumov 59
Otroška ključavnica 65

P

Pametna kartica, CAM 16
Pametni televizor 47
PIN za CAM 16
Pixel Plus Link 14
Podnapisi 32
Podpora, spletna 92
Pomoč uporabnikom 92
Ponovna namestitev televizorja 71
Popravilo 92
Postavitev, Postavitev televizorja 6
Povezava pomnilnika USB 23
Predstavnostne datoteke, iz pogona USB 44
Predstavnostne datoteke, iz računalnika ali naprave NAS 44
Predvajalnik Blu-ray, povezava 19
Preizkus sprejema 73
Priključek SCART, nasveti 15
Priključek YPbPr, nasveti 15
Priključek za anteno 7
Priključitev na napajanje 6
Program 30
Program, možnosti 32
Program, Namestitev antenskih programov 71
Program, Namestitev kabljskih programov 71
Program, ponovna namestitev 71
Program, preklon na 31
Program, preklon na program 31
Program, ročna posodobitev programov 71
Program, samodejna posodobitev programov 71
Program, seznam programov, filtriranje 31
Program, starostna ocena 31
Program, TV-vodnik 36
Programska oprema, posodobitev 75
Prostorski način 60

R

Radijske postaje 30
Računalnik, priključitev 24

Registracija izdelka 90
Reža za skupni vmesnik 16

S

Samodejna izravnava glasnosti 60
Samodejna posodobitev programov 71
Samodejni izklop 27
Seznam programov 30
Seznam programov, filtriranje 31
Seznam programov, kaj je 30
Seznam programov, odpiranje 30
Sinchronizacija zvoka in slike 18
Sistem za domači kino, izravnava glasnosti 19
Sistem za domači kino, težave 19
Sistem za domači kino, večkanalni 18
Slabovidni 68
Slika, barva 57
Slika, Kontrast Backlight 57
Slika, ostrina 57
Slog slike 56
Slog zvoka 60
Slušalke, priključitev 20
Snemanje 38
Snemanje, podatki TV-vodnika 36
Spletna podpora 92
Sporočilo o posodobitvi programov 71
Starostna ocena 31
Starševska ocena 31

T

Teletekst 34
Težave 90
Težave, daljinski upravljalnik 90
Težave, jezik menija 92
Težave, povezava, HDMI 91
Težave, povezava, internet 92
Težave, povezava, USB 91
Težave, povezava, Wi-Fi 92
Težave, programi 90
Težave, slika 91
Težave, zvok 91
Tipke na televizorju 26
Tipkovnica USB 22
Tipkovnica USB, priključitev 22
Trdi disk USB, namestitev 21
Trdi disk USB, prostor na disku 21
TV-vodnik 36
TV-vodnik, opomnik 37
TV-vodnik, podatki in informacije 36

U

Univerzalni dostop 68
Univerzalni dostop, naglušni 68
Univerzalni dostop, Zvočniki/slušalke 69

V

Varnostna navodila 93
Velikost frekvenčnega koraka 72
Videokamera, priključitev 24
Visoki toni 60
Vklop 26
Vodnik za priključitev 12

W

Wi-Fi 8
WoWLAN 9

Z

Zapoznitev zvočnega izhoda 18
Zmanjšanje artefaktov MPEG 59
Zmanjšanje šumov 59
Zvok, Clear Sound 61
Zvok, glasnost slušalk 62
Zvok, nizki toni 60
Zvok, prostorski način 60
Zvok, samodejna izravnava glasnosti 60
Zvok, visoki toni 60
Zvočni izhod – optični, nasveti 15
Zvočni komentar 68
Zvočni opis 68

Ž

Žično omrežje 9



www.philips.com/support

Հայաստան - Armenia
Հաճախորդների սպասարկում
0 800 01 004
փոխանցված 0,03€/ min

Azərbaycan - Azerbaijan
Müştəri xidmətləri
088 220 00 04
Köçürüldü zəng edin 0,17€/min

България
Грижа за клиента
02 4916 273
(Национален номер)

België/Belgique
Klantenservice/
Service Consommateurs
02 700 72 62
(0.15€/min.)

Bosna i Hercegovina
Potpora potrošačima
033 941 251
(Lokalni poziv)

Republika Srbija Potpora
potrošačima
011 321 6840
(Lokalni poziv)

Česká republika
Zákaznická podpora
228 880 895
(Místní tarif)

Danmark
Kundeservice
3525 8314

Deutschland
Kundendienst
069 66 80 10 10
(Zum Festnetzstarif Ihres
Anbieters)

Ελλάδα
Τμήμα καταναλωτών
2111983028
(Διεθνής κλήση)

Eesti
Klienditugi
668 30 61
(Kohalikud kõned)

España
Atención al consumidor
913 496 582
(0,10€ + 0,08€/min.)

France
Service Consommateurs
01 57 32 40 50
(coût d'un appel local sauf
surcoût éventuel selon opérateur
réseau)

Hrvatska
Potpora potrošačima
01 777 66 01
(Lokalni poziv)

Indonesia
Consumer Care
0800 133 3000

Ireland
Consumer Care
015 24 54 45
(National Call)

Italia
Servizio Consumatori
0245 28 70 14
(Chiamata nazionale)

Қазақстан Республикасы
байланыс орталығы
810 800 2000 00 04
(стационарлық нөмірлерден
Қазақстан Республикасы бойынша
қоңырау шалу тегін)

Latvija
Klientu atbalsts
6616 32 63
(Vietēlais tarifs)

Lietuva
Klientų palaikymo tarnyba
8 521 402 93
(Vietinai tarifais)

Luxembourg
Service Consommateurs
2487 11 00
(Appel nat./ (Nationale Ruf)

Magyarország
Ügyfélszolgálat
(061) 700 81 51
(Belföldi hívás)

Malaysia
Consumer Care
1800 220 180

Nederland
Klantenservice
0900 202 08 71
(1€/gesprek)

Norge
Forbrukerstotte
22 97 19 14

Österreich
Kundendienst
0150 284 21 40
(0,05€/Min.)

Республика Беларусь
Контакт Центр
8 10 (800) 2000 00 04
(бесплатный звонок по
Республике Беларусь со
стационарных номеров)

Российская Федерация
Контакт Центр
8 (800) 220 00 04
(бесплатный звонок по России)

Polska
Wsparcie Klienta
22 397 15 04
(Połączenie lokalne)

Portugal
Assistência a clientes
800 780 068
(0,03€/min. – Móvel 0,28€/min.)

România
Serviciul Clienti
031 630 00 42
(Tarif local)

Schweiz/Suisse/Svizzera
Kundendienst/Service
Consommateurs/Servizio
Consumatori
0848 000 291
(0,04 CHF/Min)

Slovenija
Skrb za potrošnike
01 88 88 312
(Lokalni klic)

Slovensko
Zákaznická podpora
02 332 154 93
(vnútroštátny hovor)

Suomi
Finland Kuluttajapalvelu
09 88 62 50 40

Sverige
Kundtjänst
08 57 92 90 96

Türkiye
Tüketici Hizmetleri
0 850 222 44 66

Україна
Служба підтримки
споживачів
0-800-500-480
(дзвінки зі стаціонарних і
мобільних телефонів у межах
України безкоштовні)

Кыргызстан
Байланыш борбору
810 800 2000 00 04

United Kingdom
Consumer Care
020 79 49 03 19
(5p/min BT landline)



All registered and unregistered trademarks are property of their respective owners. Specifications are subject to change without notice. Philips and the Philips' shield emblem are trademarks of Koninklijke Philips N.V. and are used under license from Koninklijke Philips N.V. 2016 © TP Vision Europe B.V. All rights reserved.

philips.com