

Register your product and get support at

[www.philips.com/welcome](http://www.philips.com/welcome)

19PFL3405/12

22PFL3405/12

26PFL3405/12



DE Benutzerhandbuch

**PHILIPS**



Österreich	0810 000 205	€0.07 pro Minute
België/Belgique	078250145	€0.03 Per minuut/Par minute
България	+3592 489 99 96	Местен разговор
Hrvatska	01 6403 776	Lokalni poziv
Česká republika	800142840	Bezplatný hovor
Danmark	3525 8759	Lokalt opkald
Estonia	6008600	kohalik kõne tariifi
Suomi	09 2311 3415	paikallispuhelu
France	0805 025 510	numéro sans frais
Deutschland	0800 000 7520	gebührenfreier Anruf
Ελλάδα	0 0800 3122 1280	Κλήση χωρίς χρέωση
Magyarország	0680018189	Ingyenes hívás
Hrvatska	0800 222778	free
Ireland	North 0800 055 6882 South 1800-PHILIPS 7445477	free
Italia	800 088774	Numero Verde
Қазақстан	+7 727 250 66 17	local
Latvia	52737691	local
Lithuania	67228896	local
Luxemburg/Luxembourg	40 6661 5644	Ortsgespräch/Appel local
Nederland	0800 0230076	Gratis nummer
Norge	22 70 81 11	Lokalsamtale
Polska	(022) 349-15-05	Monitory i akcesoria komputerowe,
Portugal	800 780 903	Chamada Grátis
România	0800-894910 0318107125	Apel gratuit Apel local
Россия	(495) 961-1111	0.15 USD/minute
Србија	+381 114 440 841	Lokalni poziv
Slovensko	0800 004537	Bezplatný hovor
Slovenija	00386 12 80 95 00	lokalni klic
España	900 800 655	Teléfono local gratuito solamente para clientes en España
Sverige	08 5792 9100	Lokalsamtal
Suisse/Schweiz/Svizzera	0844 800 544	Schweizer Festnetztarif
Türkiye	0800 261 3302	Şehiriçi arama
United Kingdom	General No: 0800 331 6015 General National Rate No: 0870 911 0036	free National rate
Україна	8-800-500-69-70	Місцевий виклик

# Inhaltsangabe

---

<b>1 Hinweis</b>	2
------------------	---

---

<b>2 Wichtig</b>	4
------------------	---

---

<b>3 Ihr Fernsehgerät</b>	8
Seitliche Bedienelemente und Anzeigen	8
Fernbedienung	8

---

<b>4 Verwenden des Fernsehgeräts</b>	10
Ein- / Ausschalten des Fernsehgeräts und Wechsel in den Standby	10
Auswählen der Sender	10
Wiedergabe von anderen Geräten	11
Einstellen der Lautstärke des Fernsehgeräts	11
Verwenden von Videotext	12

---

<b>5 Weitere Funktionen</b>	13
Zugreifen auf die TV-Menüs	13
Ändern von Bild- und Toneinstellungen	13
Verwendung weiterer Videotext-Funktionen	16
Erstellen und Verwenden von Listen von Vorzugsprogrammen	17
Verwenden der Uhr des Fernsehgeräts	18
Verwenden von Timern	19
Verwenden der Kindersicherung	20
Aktualisieren der Software des Fernsehgeräts	21
Ändern der bevorzugten Einstellungen des Fernsehgeräts	22
Auf Decoder-Sender zugreifen	22
Wiederherstellen der Werksvoreinstellungen	22

---

<b>6 Einstellen der Sender</b>	23
Automatische Senderinstallation	23
Manuelles Einstellen von Sendern	24
Kanäle umbenennen	25
Sender neu ordnen	26

---

<b>7 Anschließen von Geräten</b>	27
Rückseitige Anschlüsse	27
Seitliche Anschlüsse	28
Anschließen eines Computers	29
Philips Easylink	30
Verwenden einer Kensington-Sicherung	31

---

<b>8 Produktinformationen</b>	32
Unterstützte Anzeigeauflösungen	32
Tuner / Empfang / Übertragung	32
Fernbedienung	32
Netz	32
Unterstützte Befestigungen für das Fernsehgerät	32
Produktspezifikation	33

---

<b>9 Fehlerbehebung</b>	34
Allgemeine Probleme mit dem Fernsehgerät	34
Probleme mit Fernsehsendern	34
Bildprobleme	34
Tonprobleme	35
Probleme mit dem HDMI-Anschluss	36
Probleme beim Anschluss eines Computers	36
Kontaktaufnahme	36

---

<b>10 Index</b>	37
-----------------	----

# 1 Hinweis

2010 © Koninklijke Philips Electronics N.V. Alle Rechte vorbehalten.

Technische Daten können ohne vorherige Ankündigung geändert werden. Marken sind Eigentum von Koninklijke Philips Electronics N.V. oder den jeweiligen Inhabern. Philips behält sich das Recht vor, Produkte jederzeit ohne die Verpflichtung zu ändern, frühere Lieferungen entsprechend nachzubessern.

Die Informationen in diesem Handbuch werden für den bestimmungsgemäßen Gebrauch des Systems als angemessen erachtet. Wenn das Produkt oder seine einzelnen Module oder Vorgänge für andere Zwecke verwendet werden als hier angegeben, ist eine Bestätigung für deren Richtigkeit und Eignung einzuholen. Philips gewährleistet, dass die Informationen an sich keine US-Patente verletzen. Alle anderen Gewährleistungen, gleich ob ausdrücklich oder konkludent, sind ausgeschlossen.

## Garantie

- Verletzungsgefahr, Beschädigungsgefahr für das Fernsehgerät oder Erlöschen der Garantie! Versuchen Sie keinesfalls, das Fernsehgerät selbst zu reparieren.
- Verwenden Sie Fernsehgerät und Zubehör ausschließlich wie vom Hersteller vorgesehen.
- Der Warnhinweis auf der Rückseite des Fernsehgeräts weist auf das Risiko von elektrischen Schlägen hin. Öffnen Sie niemals das Gehäuse des Fernsehgeräts. Wenden Sie sich bei Service- oder Reparaturarbeiten stets an den Kundenservice von Philips.



- Jeder Betrieb, der in diesem Handbuch ausdrücklich untersagt wird, und jegliche Einstellungen oder Montageverfahren, die in diesem Handbuch nicht empfohlen oder autorisiert werden, führen zum Erlöschen der Garantie.

## Pixeleigenschaften

Dieses LCD-Produkt verfügt über eine hohe Anzahl von Farbpixeln. Obwohl der Prozentsatz der funktionsfähigen Pixel mindestens 99,999 % beträgt, können auf dem Bildschirm permanent dunkle oder helle Lichtpunkte (rot, grün oder blau) vorhanden sein. Hierbei handelt es sich um eine bauartbedingte Eigenschaft der Anzeige (innerhalb allgemeiner Industriestandards) und nicht um eine Fehlfunktion.

## Elektromagnetische Verträglichkeit

Koninklijke Philips Electronics N.V. produziert und vertreibt viele Endkundenprodukte, die, wie jedes elektronische Gerät im Allgemeinen, elektromagnetische Signale aussenden und empfangen können.

Eines der grundsätzlichen Unternehmensprinzipien von Philips ist es, für unsere Produkte alle notwendigen Gesundheits- und Sicherheitsmaßnahmen zu ergreifen, um allen anwendbaren rechtlichen Anforderungen zu entsprechen und die zum Zeitpunkt der Herstellung des Produkts anwendbaren EMV-Normen in vollem Maße einzuhalten.

Philips verpflichtet sich, Produkte zu entwickeln, herzustellen und zu vertreiben, die keine gesundheitlichen Probleme hervorrufen. Philips kann wissenschaftlichen Studien zufolge bestätigen, dass die Produkte von Philips bei ordnungs- und zweckgemäßem Gebrauch sicher sind.

Philips beteiligt sich aktiv an der Entwicklung internationaler EMV- und Sicherheitsstandards und kann seine Produkte dadurch zu einem frühen Zeitpunkt den neuen Standards anpassen.

### **Netzsicherung (nur Großbritannien)**

Dieses Fernsehgerät ist mit einem geprüften Kunststoffnetzstecker ausgestattet. Sollte es erforderlich werden, die Netzsicherung auszuwechseln, muss diese durch eine Sicherung mit denselben Werten ersetzt werden, wie sie auf dem Stecker angegeben sind (z. B. 10 A).

- 1** Entfernen Sie die Sicherungsabdeckung und die Sicherung.
- 2** Die Ersatzsicherung muss BS 1362 entsprechen und das ASTA-Prüfzeichen tragen. Sollte die Sicherung verlorengehen, wenden Sie sich an Ihren Händler, um den richtigen Typ zu ermitteln.
- 3** Setzen Sie die Sicherungsabdeckung wieder auf.

Um die Kompatibilität mit der EMV-Direktive aufrechtzuerhalten, darf der Netzstecker nicht vom Netzkabel entfernt werden.

### **Copyright**

® Kensington und Micro Saver sind in den USA eingetragene Marken von ACCO World mit erteilten Eintragungen und anhängigen Anmeldungen in anderen Ländern weltweit.



HDMI und das HDMI-Logo sowie High-Definition Multimedia Interface sind Marken oder eingetragene Marken der HDMI licensing LLC.

Alle anderen eingetragenen Marken und nicht eingetragenen Marken sind Eigentum der jeweiligen Inhaber.

# 2 Wichtig

Lesen Sie bitte die gesamte Anleitung durch, bevor Sie das Fernsehgerät verwenden.

Wenn Sie sich bei der Verwendung nicht an die folgenden Hinweise halten, erlischt Ihre Garantie.

---

## Sicherheit

### Stromschlag- und Brandgefahr!

- Setzen Sie das Fernsehgerät weder Regen noch Wasser aus. Platzieren Sie niemals Behälter mit Flüssigkeiten wie Vasen in der Nähe des Fernsehgeräts. Wenn das Fernsehgerät außen oder innen mit Flüssigkeit in Kontakt kommt, nehmen Sie das Fernsehgerät sofort vom Stromnetz. Kontaktieren Sie das Philips Kundendienstzentrum, um das Fernsehgerät vor der erneuten Nutzung überprüfen zu lassen.
- Bringen Sie das Fernsehgerät, die Fernbedienung und die Batterien niemals in die Nähe von offenem Feuer oder anderen Wärmequellen wie auch direktem Sonnenlicht. Um einen Brand zu verhindern, halten Sie Kerzen und andere Flammen stets vom Fernsehgerät, der Fernbedienung und den Batterien fern.



- Führen Sie keine Gegenstände in die Lüftungsschlitze oder andere Öffnungen des Fernsehgeräts ein.
- Wenn das Fernsehgerät geneigt wird, stellen Sie sicher, dass das Stromkabel nicht zu sehr gespannt wird. Wird das Netzkabel zu sehr gespannt, kann der Stecker herausrutschen oder ein Brand entstehen.

### Kurzschluss- und Feuergefahr!

- Setzen Sie die Fernbedienung und die Batterien niemals Regen, Wasser oder übermäßiger Hitze aus.
- Vermeiden Sie die Ausübung von Kraft auf Steckdosen. Lockere Steckdosen können Funkenüberschlag oder Feuer verursachen.

### Verletzungsgefahr und Beschädigungsgefahr für das Fernsehgerät!

- Zum Heben und Tragen eines Fernsehgeräts mit einem Gewicht von über 25 kg sind zwei Personen erforderlich.
- Wenn Sie das Fernsehgerät stehend aufstellen, verwenden Sie nur den mitgelieferten Sockel. Befestigen Sie den Sockel fest am Fernsehgerät. Stellen Sie das Fernsehgerät auf eine flache, ebene Fläche, die für das Gewicht des Fernsehers und des Sockels geeignet ist.
- Verwenden Sie bei Wandmontage des Geräts eine Wandhalterung, die das Gewicht des Fernsehgeräts tragen kann. Bringen Sie die Wandhalterung an einer Wand an, die das Gesamtgewicht von Fernsehgerät und Wandhalterung tragen kann. Koninklijke Philips Electronics N.V. haftet nicht für eine unsachgemäße Wandmontage, die Unfälle, Verletzungen oder Sachschäden zur Folge hat.

### Verletzungsgefahr für Kinder!

Befolgen Sie diese Sicherheitshinweise, damit das Fernsehgerät nicht kippen kann und Kinder verletzen könnte:

- Stellen Sie das Fernsehgerät nie auf eine Fläche, die mit einem Tuch oder einem anderen Material bedeckt ist, das weggezogen werden kann.
- Stellen Sie sicher, dass kein Teil des Fernsehgeräts über die Ränder der Oberfläche hinausragt.
- Stellen Sie das Fernsehgerät nie auf hohe Möbelstücke (z. B. ein Bücherregal), ohne sowohl das Möbelstück als auch das Fernsehgerät an der Wand oder durch geeignete Hilfsmittel zu sichern.

- Weisen Sie Kinder auf die Gefahren des Kletterns auf Möbelstücke hin, um das Fernsehgerät zu erreichen.

### **Überhitzungsgefahr!**

- Platzieren Sie das Fernsehgerät nicht in einem geschlossenen Bereich. Das Fernsehgerät benötigt einen Lüftungsabstand von mindestens 10 cm um das Gerät herum. Stellen Sie sicher, dass Vorhänge und andere Gegenstände die Lüftungsschlitze des Fernsehgeräts nicht abdecken.

### **Gefahr der Beschädigung des Fernsehgeräts!**

- Stellen Sie vor dem Verbinden des Fernsehgeräts mit dem Netzanschluss sicher, dass die Netzspannung mit dem auf der Rückseite des Geräts aufgedruckten Wert übereinstimmt. Verbinden Sie das Fernsehgerät nicht mit dem Netzanschluss, falls die Spannung nicht mit diesem Wert übereinstimmt.

### **Verletzungs- und Feuergefahr und Gefahr der Beschädigung des Netzkabels!**

- Stellen Sie weder das Fernsehgerät noch andere Gegenstände auf das Netzkabel.
- Um das Stromkabel des Fernsehgeräts problemlos vom Netzanschluss trennen zu können, müssen Sie jederzeit Zugang zum Stromkabel haben.
- Ziehen Sie immer am Stecker, um das Stromkabel vom Netzanschluss zu trennen, niemals am Kabel.
- Trennen Sie das Fernsehgerät vor Gewittern vom Netz- und Antennenanschluss. Berühren Sie das Fernsehgerät, das Netzkabel oder das Antennenkabel während eines Gewitters nicht.

### **Gefahr von Hörschäden!**

- Vermeiden Sie den Einsatz von Ohrhörern oder Kopfhörern bei hohen Lautstärken bzw. über einen längeren Zeitraum.

### **Niedrige Temperaturen**

- Wenn das Fernsehgerät bei Temperaturen unter 5 °C transportiert wird, packen Sie das Fernsehgerät aus und warten Sie, bis es Zimmertemperatur erreicht hat, bevor Sie es mit dem Netzanschluss verbinden.

---

### **Bildschirmpflege**

- Vermeiden Sie nach Möglichkeit die Anzeige statischer Bilder. Statische Bilder sind Bilder, die über einen längeren Zeitraum auf dem Bildschirm verbleiben. Dazu zählen beispielsweise Bildschirmmenüs, schwarze Balken und Zeitanzeigen. Falls dies nicht möglich ist, verringern Sie Bildschirmkontrast und -helligkeit, um Schäden am Bildschirm zu vermeiden.
- Trennen Sie vor dem Reinigen den Netzstecker des Fernsehgeräts von der Steckdose.
- Reinigen Sie das Fernsehgerät und den Rahmen mit einem weichen, feuchten Tuch. Verwenden Sie dabei keine Substanzen wie Alkohol, Chemikalien oder Haushaltsreiniger.
- Gefahr der Beschädigung des Fernsehbildschirms! Berühren Sie den Bildschirm nicht mit Gegenständen, drücken oder streifen Sie nicht mit Gegenständen über den Bildschirm.
- Um Verformungen und Farbausbleichungen zu vermeiden, müssen Wassertropfen so rasch wie möglich abgewischt werden.

## Entsorgung von Altgeräten und Batterien



Ihr Gerät wurde unter Verwendung hochwertiger Materialien und Komponenten entwickelt und hergestellt, die recycelt und wiederverwendet werden können.



Befindet sich dieses Symbol (durchgestrichene Abfalltonne auf Rädern) auf dem Gerät, bedeutet dies, dass für dieses Gerät die Europäische Richtlinie 2002/96/EG gilt. Informieren Sie sich über die örtlichen Bestimmungen zur getrennten Sammlung von elektrischen und elektronischen Geräten. Richten Sie sich nach den örtlichen Bestimmungen, und entsorgen Sie Altgeräte nicht über Ihren Hausabfall.

Durch die richtige Entsorgung von Altgeräten werden Umwelt und Menschen vor möglichen negativen Folgen geschützt.



Das Produkt enthält Batterien, die der Europäischen Richtlinie 2006/66/EG unterliegen und nicht mit dem normalen Haushaltsmüll entsorgt werden dürfen. Bitte informieren Sie sich über die örtlichen Bestimmungen zur getrennten Entsorgung von Batterien, da durch die richtige Entsorgung Umwelt und Menschen vor möglichen negativen Folgen geschützt werden.

## ECO-Green



- Hohe Energieeffizienz
- Geringer Stromverbrauch im Standby-Betrieb
- Recyclingfreundlich

Philips legt Wert darauf, seine innovativen Produkte so umweltverträglich wie möglich zu gestalten. Wir bemühen uns um mehr Umweltfreundlichkeit bei der Herstellung, um das Reduzieren schädlicher Substanzen und um eine energieeffiziente Nutzung. Unseren Kunden geben wir Hinweise zur Entsorgung und wir achten auf die Eignung der Produkte für das Recycling.

Dank unserer Bemühungen wurde dieses Fernsehgerät mit dem EU-Umweltzeichen, der Blume, ausgezeichnet. Weitere Informationen hierzu erhalten Sie unter [www.ecolabel.eu](http://www.ecolabel.eu). Nähere Informationen zum Stromverbrauch im Standby-Betrieb, zur Garantie, zu Ersatzteilen und zum Recycling dieses Fernsehgeräts finden Sie auf der Philips Website für Ihr Land unter [www.philips.com](http://www.philips.com). Dieses Fernsehgerät ist mit Funktionen ausgestattet, die zur energieeffizienten Nutzung beitragen. Dieses Fernsehgerät wurde für seine Umweltverträglichkeit mit dem EU-Umweltzeichen ausgezeichnet.



## Funktionen für mehr Energieeffizienz

- **Energiespareinstellung**

Die Energiespareinstellung des Fernsehgeräts reduziert durch eine Kombination mehrerer Einstellungen den Stromverbrauch. Näheres hierzu finden Sie bei den Smart-Einstellungen im Setup-Menü.

- **Geringer Stromverbrauch im Standby-Betrieb**

Die führende und überaus fortschrittliche Energieversorgungstechnik sorgt für einen extrem niedrigen Energieverbrauch des Fernsehgeräts, ohne dass auf eine dauerhafte Standby-Funktion verzichtet werden muss.

### **Energieverwaltung** (Nur bei bestimmten Modellen verfügbar)

Die fortschrittliche Energieverwaltung des Fernsehgeräts ermöglicht eine optimale Energienutzung. Sie können überprüfen, inwiefern Ihre persönlichen Fernseheinstellungen, die Helligkeit von aktuell auf dem Bildschirm angezeigten Bildern und die umgebenden Lichtverhältnisse den Energieverbrauch beeinflussen.

### **Nutzungsende**

Informationen über die richtige Entsorgung des Fernsehgeräts und der Batterien finden Sie unter „Entsorgung von Altgeräten und Batterien“ in Ihrer Bedienungsanleitung (siehe ‘Entsorgung von Altgeräten und Batterien’ auf Seite 6).

# 3 Ihr Fernsehgerät

Herzlichen Glückwunsch zu Ihrem Kauf und willkommen bei Philips! Um das Kundendienstangebot von Philips vollständig nutzen zu können, sollten Sie Ihr Fernsehgerät unter [www.philips.com/welcome](http://www.philips.com/welcome) registrieren.

In diesem Abschnitt erhalten Sie einen Überblick über die am häufigsten genutzten Bedienelemente und Funktionen des Fernsehgeräts.

## Seitliche Bedienelemente und Anzeigen

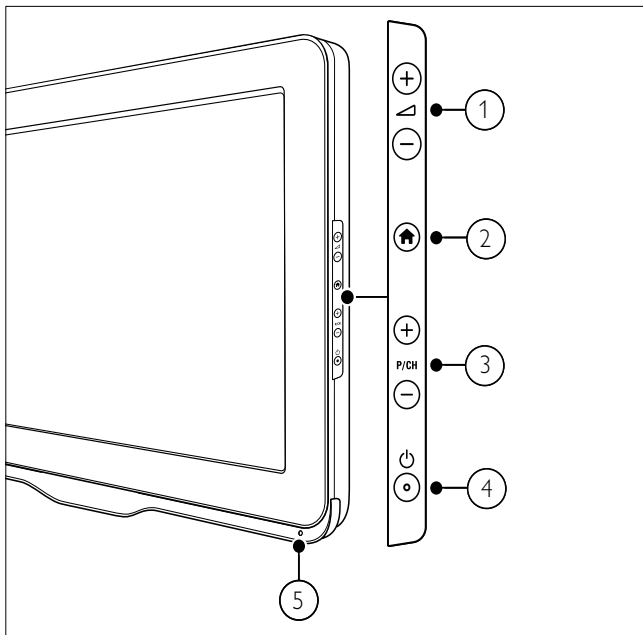

- ① +/-: Lauter/leiser
- ② (Home): Ein- / Ausschalten des Home-Menüs
- ③ +/-: Umschalten zum nächsten oder vorherigen Sender.
- ④ (Netz): Schaltet das Produkt ein bzw. aus. Das Produkt ist nur dann vollständig ausgeschaltet, wenn das Netzkabel nicht mehr eingesteckt ist.
- ⑤ Fernbedienungssensor.

## Fernbedienung

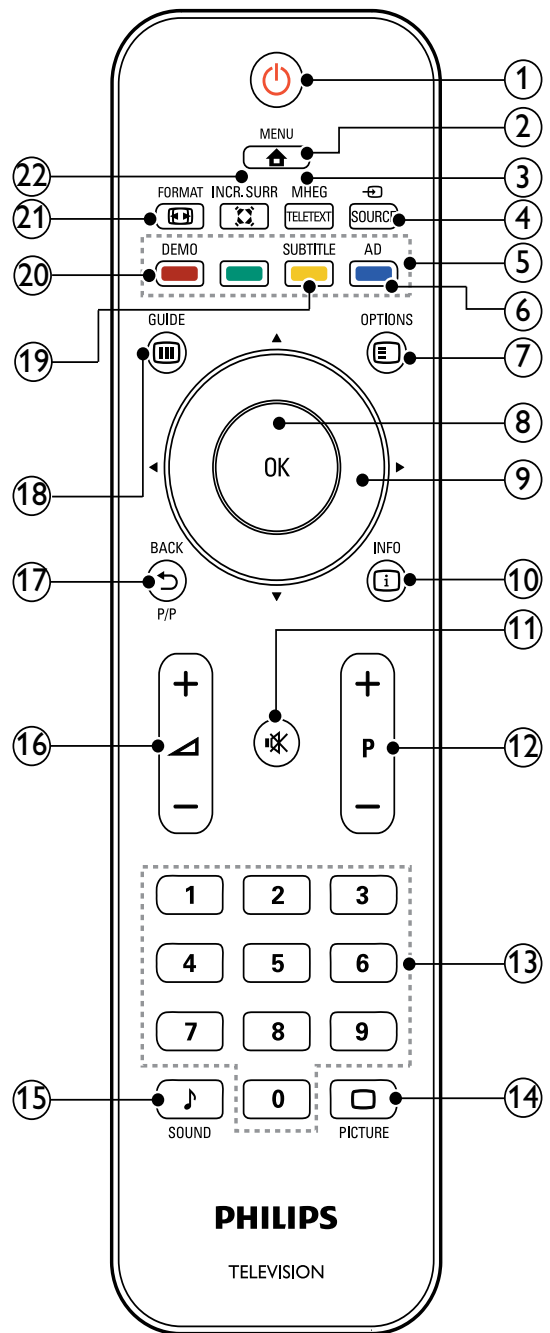

- ① (Standby-Ein)
  - Schaltet das Fernsehgerät in den Standby, wenn es eingeschaltet ist.
  - Schaltet das Fernsehgerät aus dem Standby ein.
- ② MENU  
Ein- / Ausblenden des Hauptmenüs
- ③ MHEG/TELETEXT  
Ein- / Ausschalten des Videotexts

- ④ **SOURCE**  
Auswahl der angeschlossenen Geräte
- ⑤ **Farbtasten**  
Auswahl von Aufgaben oder Optionen.
- ⑥ **AD (Audio-Beschreibung) (nur für RF Digital TV)**  
Nur Großbritannien: Aktiviert den Audio-Kommentar für Sehbehinderte.
- ⑦ **OPTIONS**  
Zugriff auf Optionen für die aktuelle Aktivität oder Auswahl
- ⑧ **OK**  
Bestätigt eine Eingabe oder Auswahl und zeigt das Senderraster an, wenn das Fernsehgerät in Betrieb ist.
- ⑨ **▲▼◀▶ (Navigationstasten)**  
Wechselt zwischen Menüs.
- ⑩ **INFO**  
Zeigt falls verfügbar Programminformationen an. Wenn diese Informationen mehrere Seiten umfassen, drücken Sie **OPTIONS**, um zur nächsten Seite zu gehen.
- ⑪ **🔇 (Stummschaltung)**  
Stummschalten oder Wiedereinschalten der Tonwiedergabe.
- ⑫ **P +/- (Program +/-)**  
Umschalten zum nächsten oder vorherigen Sender. Wenn das Fernsehmenü angezeigt wird, funktioniert dies als Seite auf / ab.
- ⑬ **0-9 (Zahlentasten)**  
Auswahl eines Senders oder einer Einstellung.
- ⑭ **🖼️ PICTURE (Smart Picture)**  
Anzeige des Menüs Bild.
- ⑮ **🎵 SOUND (Smart Sound)**  
Anzeige des Menüs Ton.
- ⑯ **🔊 +/- (Volume +/-)**  
Lauter / leiser
- ⑰ **↶ BACK P/P (Vorheriger Kanal)**
- Rückkehr zum vorherigen Bildschirm
  - Rückkehr zum zuvor angezeigten Sender
- ⑱ **📺 GUIDE**  
Schaltet zwischen Senderraster und Programmliste um.
- ⑲ **SUBTITLE (nur für RF Digital TV)**  
Aktivierung / Deaktivierung der Untertitel
- ⑳ **DEMO (Nur bei bestimmten Modellen verfügbar)**  
Ein- / Ausschalten des Demo-Menüs
- ㉑ **🖼️ FORMAT**  
Auswahl des Bildformats
- ㉒ **🔊 INCR. SURR**  
Aktivierung von Incredible Surround für Stereoquellen Aktivierung des Raummodus für Monoquellen

## Benutzung der Fernbedienung

Halten Sie die Fernbedienung nahe an das Fernsehgerät und richten Sie sie auf den Fernbedienungssensor aus. Stellen Sie sicher, dass die Sichtlinie zwischen Fernbedienung und Fernsehgerät nicht durch Möbel, Wände oder andere Gegenstände verstellt wird.

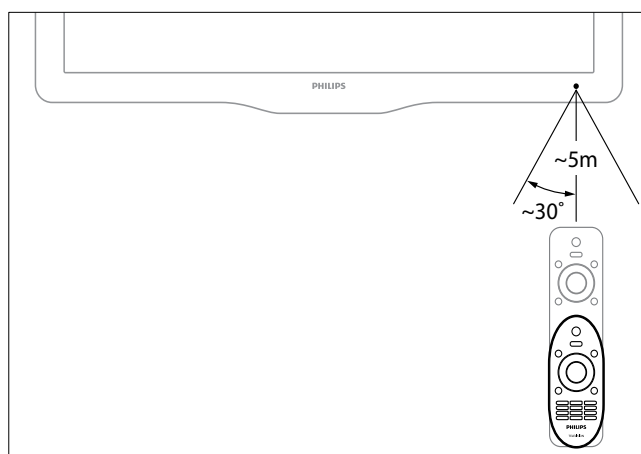

# 4 Verwenden des Fernsehgeräts

Dieser Abschnitt ist eine Anleitung zu den grundlegenden Funktionen Ihres Fernsehgeräts.

## Ein- / Ausschalten des Fernsehgeräts und Wechsel in den Standby

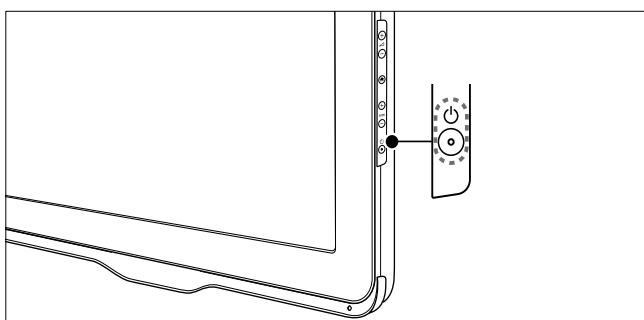
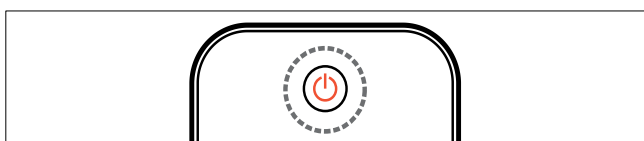

### Einschalten

- Wenn die Standby-Anzeige aus ist, drücken Sie **⏻ (Netz)** seitlich am Fernsehgerät.
- Wenn die Standby-Anzeige rot leuchtet, drücken Sie **⏻ (Standby-Ein)** auf der Fernbedienung.

### Umschalten auf Standby

- Drücken Sie **⏻ (Standby-Ein)** auf der Fernbedienung.  
↳ Die Standby-Anzeige wechselt auf rot.

### Ausschalten

- Drücken Sie **⏻ (Netz)** seitlich am Fernsehgerät.  
↳ Die Standby-Anzeige wird ausgeschaltet.

### Tipp

- Ihr Fernsehgerät verbraucht zwar nur sehr wenig Strom im Standby-Modus, dennoch besteht weiterhin Stromverbrauch. Wird das Fernsehgerät längere Zeit nicht genutzt, ziehen Sie das Stromkabel aus der Steckdose.

### Hinweis

- Wenn Sie Ihre Fernbedienung nicht finden können und das Fernsehgerät aus dem Standby einschalten möchten, drücken Sie **P/CH +/-** seitlich am Fernsehgerät.

## Auswählen der Sender

- Drücken Sie **P +/-** auf der Fernbedienung oder **P/CH +/-** seitlich am Fernsehgerät.
- Geben Sie über **Zahlentasten** eine Sendernummer ein.
- Drücken Sie **OK**, um die Senderliste zu verwenden.
- Drücken Sie **↩ BACK P/P** auf der Fernbedienung, um zu dem vorher angezeigten Sender zurückzukehren.

### Hinweis

- Wenn Sie eine Favoritenliste verwenden, können Sie nur diese Kanäle in der Liste (siehe 'Auswählen einer Favoritenliste' auf Seite 17) auswählen.

## Sender wechseln über das Senderraster

Über das Senderraster können Sie alle verfügbaren Sender in einem Rasterformat anzeigen.

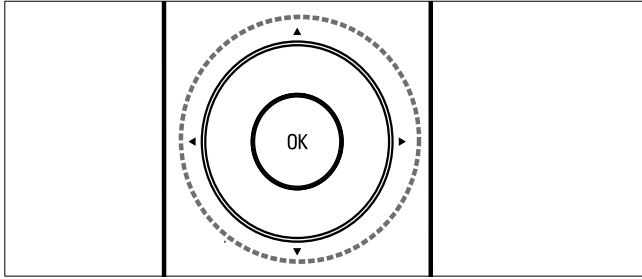

- 1 Drücken Sie die Taste **OK**.  
↳ Die Senderliste wird angezeigt.
- 2 Drücken Sie **▲▼◀▶**, um die Senderliste zu durchblättern.
- 3 Drücken Sie **OK**, um einen Sender auszuwählen.

## Wiedergabe von anderen Geräten

### Hinweis

- Schalten Sie das Gerät ein, bevor Sie es am Fernsehgerät als Wiedergabequelle auswählen.

## Verwenden der Taste „Source“

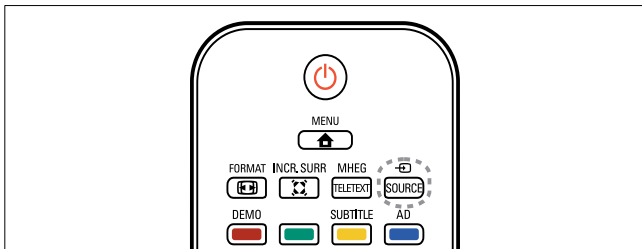

- 1 Drücken Sie **SOURCE**.  
↳ Die Quellenliste wird angezeigt.
- 2 Drücken Sie **▲▼**, um ein Gerät auszuwählen.

- 3 Drücken Sie **OK**, um Ihre Auswahl zu bestätigen.  
↳ Das Fernsehgerät schaltet auf das ausgewählte Gerät um.

## Einstellen der Lautstärke des Fernsehgeräts

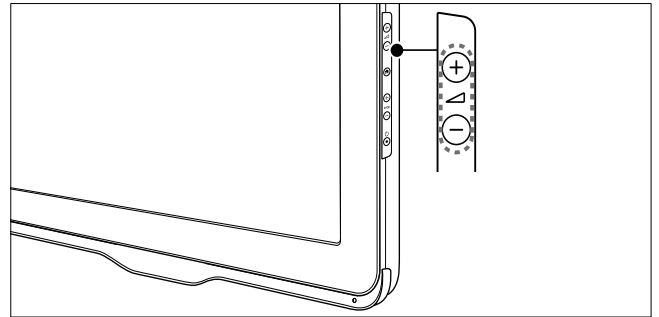
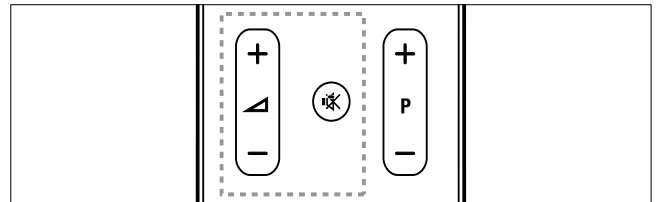

### Lauter oder leiser

- Drücken Sie **▲/▼**.

### Stummschaltung ein / aus

- Drücken Sie **🔇**, um den Ton auszuschalten.
- Drücken Sie **🔇** erneut, um den Ton wieder einzuschalten.

# Verwenden von Videotext

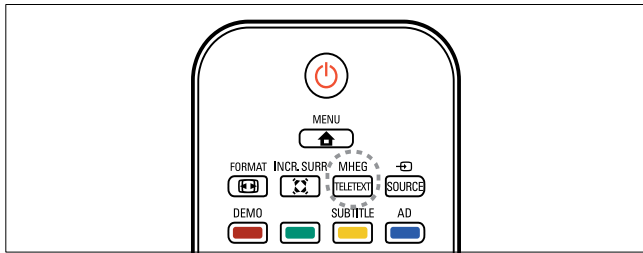

- 1** Drücken Sie die Taste **MHEG/TELETEXT**.  
↳ Die Startseite wird angezeigt.
- 2** Folgendermaßen wählen Sie eine Seite aus:
  - Drücken Sie **Zahlentasten**, um eine Seitennummer einzugeben.
  - Drücken Sie **P +/-**, um die nächste oder vorherige Seite anzuzeigen.
  - Drücken Sie **Farbtasten**, um einen farbkodierten Eintrag zu wählen.
  - Drücken Sie **↩ BACK**, um zu einer vorher angezeigten Seite zurückzukehren.
- 3** Drücken Sie **MHEG/TELETEXT**, um den Videotext zu beenden.

# 5 Weitere Funktionen

## Zugreifen auf die TV-Menüs

Über die Menüs können Sie Sender einstellen, Bild- und Toneinstellungen ändern sowie auf andere Funktionen zugreifen.

- 1 Drücken Sie die Taste **▲ MENU**.  
↳ Der Menübildschirm wird angezeigt.

Bild	Smart Picture Videokontrast
Ton	Kontrast Helligkeit
Funktionen	Farbe NTSC-Farbtone
Einstellung	Schärfe
Software-Update	Rauschunterdr.

- 2 Drücken Sie **▲▼◀▶**, um eines der folgenden Menüs auszuwählen und darin zu navigieren.
  - **[Bild]** : Passt die Bildeinstellungen für optimale Anzeige an.
  - **[Ton]** : Anpassen der Toneinstellungen.
  - **[Funktionen]** : Ruft verschiedene Funktionen wie Timer und TV-Sperre auf.
  - **[Einstellung]** : Wählt das Menü zum Einstellen der Sender aus, passt die bevorzugten Einstellungen an und setzt das Fernsehgerät auf die Werksvoreinstellungen zurück.
  - **[Software-Update]** : Aktualisiert die TV-Software.
- 3 Drücken Sie **OK**, um Ihre Auswahl zu bestätigen.
- 4 Drücken Sie **▲ MENU**, um das Menü zu verlassen.

## Ändern von Bild- und Toneinstellungen

Ändern Sie die Bild- und Toneinstellungen gemäß Ihren Vorlieben. Sie können vordefinierte Einstellungen wählen oder die Einstellungen manuell ändern.

### Hinweis

- Wenn Sie fernsehen oder externe Geräte verwenden, drücken Sie **☰ OPTIONS** und wählen Sie dann **[Bild und Ton]** für einen schnellen Zugang zu Bild- und Toneinstellungen.

## Verwenden von Smart Picture

Verwenden Sie Smart Picture, um vordefinierte Bildeinstellungen zu verwenden.

- 1 Drücken Sie die Taste **□ PICTURE**.  
↳ Das Menü **[Smart Picture]** wird angezeigt.
- 2 Drücken Sie **▲▼**, um eine der folgenden Einstellungen auszuwählen.
  - **[Lebhaft]**: Wendet reiche, dynamische Einstellungen an.
  - **[Standard]**: Passt die Bildeinstellungen an die meisten Umgebungsbedingungen und Videotypen an.
  - **[Kino]**: Wendet Einstellungen für die Filmwiedergabe an.
  - **[Spiel]**: Wendet Einstellungen für Spiele an.
  - **[Energiesparmode]**: Wendet stromsparende Einstellungen an.
  - **[Natürlich]**: Wendet die beste Bildqualität an.
  - **[Personalisiert]**: Zeigt die persönlich festgelegten Bildeinstellungen an.
- 3 Drücken Sie **OK**, um Ihre Auswahl zu bestätigen.  
↳ Die ausgewählte Smart Picture-Einstellung wird angewendet.

---

## Manuelles Anpassen der Bildeinstellungen

- 1 Drücken Sie die Taste **MENU**.
- 2 Wählen Sie **[Bild]**, und drücken Sie dann die Taste **OK**.
- 3 Drücken Sie **▲▼◀▶**, um die folgenden Einstellungen auszuwählen.
  - **[Smart Picture]**: Greift auf vordefinierte Smart Picture-Einstellungen zu.
  - **[Videokontrast]**: Stellt die Intensität des Videoinhalts ein und lässt die Hintergrundbeleuchtung unverändert.
  - **[Kontrast]**: Stellt die Intensität der Hintergrundbeleuchtungsbereiche ein und lässt den Videoinhalt unverändert.
  - **[Helligkeit]**: Stellt die Intensität heller und dunkler Bereiche ein.
  - **[Farbe]**: Stellt die Farbsättigung ein.
  - **[NTSC-Farbton]**: Kompensiert Farbvariationen.
  - **[Schärfe]**: Stellt die Bildschärfe ein.
  - **[Rauschunterdr.]**: Filtert und verringert das Rauschen im Bild.
  - **[Farbweiß]**: Stellt die Farbbalance eines Bilds ein.
  - **[Pers. Farbweiß]**: Passt die FarbweißEinstellung an. (Nur verfügbar, wenn **[Farbweiß]** > **[Personalisiert]** ausgewählt ist)
  - **[Digital Crystal Clear]**: Nimmt eine Feinabstimmung für jedes Pixel vor, um es an die umgebenden Pixel anzugleichen. So entsteht ein hervorragendes HD-Bild.
    - **[Dyn. Kontrast]**: Verbessert den Kontrast. Eine **[Mittel]** Einstellung wird empfohlen.
    - **[Dyn. Backlight]**: Stellt das Verhalten der LCD-Hintergrundbeleuchtung entsprechend den Lichtverhältnissen ein.
    - **[Farbverbesserung]**: Bewirkt lebhaftere Farben und verbessert die Auflösung von Details bei hellen Farben. Diese Funktion können Sie ein- oder ausschalten.

- **[PC-Modus]**: Stellt das Bild ein, wenn ein PC über HDMI oder DVI mit dem Fernsehgerät verbunden ist.
- **[Bildformat]**: Ändert das Bildformat.
- **[Bildgröße]**: Stellt den Darstellungsbereich ein. (Bei maximal sehen Sie ggf. Rauschen oder eine ungenaue Bildkante.)
- **[Horiz. versch.]**: Passt das Bild horizontal für PC-VGA bzw. HDMI an.
- **[Vertikal versch.]**: Passt das Bild vertikal für PC-VGA bzw. HDMI an.

---

## Ändern des Bildformats

- 1 Drücken Sie **FORMAT**.
  - ↳ Eine Bildformatleiste wird angezeigt.
- 2 Drücken Sie **▲▼**, um ein Bildformat auszuwählen.
  - ↳ Das ausgewählte Bildformat wird aktiviert.
- 3 Drücken Sie **OK**, um Ihre Auswahl zu bestätigen.

---

## Zusammenfassung der Bildformate

Folgende Bildeinstellungen können konfiguriert werden.



### Hinweis

- Abhängig vom Format der Bildquelle sind einige Bildeinstellungen nicht verfügbar.

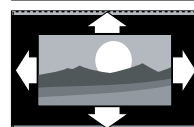

**[Autom. Format]**:  
(Nicht für den PC-Modus.)  
Vergrößert das Bild automatisch, damit es optimal auf den Bildschirm passt. Die Untertitel bleiben sichtbar.

---



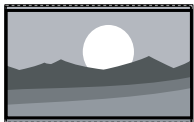

**[Superzoom]:** (Nicht für HD- und PC-Modus)  
Entfernt die schwarzen seitlichen Balken bei 4:3-Sendungen. Es entsteht eine minimale Bildverzerrung.



**[4:3]:** Zeigt das klassische 4:3-Format an.

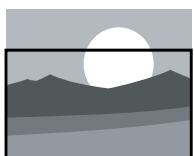

**[Untertitel-Zoom]:**  
(nicht für HD- und PC-Modus) Zeigt 4:3-Bilder auf dem gesamten Bildschirm an, Untertitel sind sichtbar. Ein Teil des Bilds oben wird abgeschnitten.

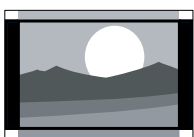

**[Zoom 14:9]:** (Nicht für HD- und PC-Modus.)  
Skaliert das 4:3-Format auf 14:9.



**[Zoom 16:9]:** (Nicht für HD- und PC-Modus.)  
Skaliert das 4:3-Format auf 14:9.

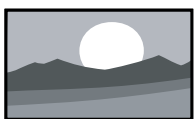

**[Breitbild]:** Skaliert das klassische 4:3-Format auf 16:9.

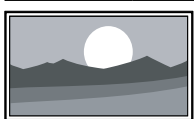

**[Unskaliert]:** Nur für HD- und PC-Modus und bei bestimmten Modellen. Ermöglicht maximale Bildschärfe. Aufgrund der Übertragungssysteme kann es zu Verzerrungen kommen. Stellen Sie für optimale Ergebnisse die PC-Auflösung auf Breitbildmodus ein.

## Verwenden von Smart Sound

Verwenden Sie Smart Sound, um vordefinierte Toneinstellungen zu verwenden.

- 1 Drücken Sie die Taste **SOUND**.  
↳ Das Menü **[Smart Sound]** wird angezeigt.
- 2 Drücken Sie **▲▼**, um die folgenden Einstellungen auszuwählen.
  - **[Standard]** : Passt die Toneinstellungen an die meisten Umgebungsbedingungen und Audiotypen an.
  - **[Nachrichten]** : Wendet Einstellungen für gesprochenen Ton wie Nachrichten an.
  - **[Film]** : Wendet Einstellungen für Filme an.
  - **[Personalisiert]** : Stellt die Einstellungen ein, die im Menü „Ton“ definiert wurden.
- 3 Drücken Sie **OK**, um Ihre Auswahl zu bestätigen.  
↳ Die ausgewählte Smart-Sound-Einstellung wird angewendet.

---

## Manuelles Anpassen der Toneinstellungen

- 1 Drücken Sie die Taste **MENU**.
- 2 Drücken Sie **▲▼**, um **[Ton]** auszuwählen, und drücken Sie **OK**.
- 3 Drücken Sie **▲▼◀▶**, um die folgenden Einstellungen auszuwählen.
  - **[Smart Sound]** : Greift auf vordefinierte Smart-Sound-Einstellungen zu.
  - **[Bässe]** : Stellt den Basspegel ein.
  - **[Höhen]** : Stellt den Höhenpegel ein.
  - **[Lautstärke]** : Stellt die Lautstärke ein.
  - **[Balance]** : Stellt die Balance von rechten und linken Lautsprechern ein.
  - **[Dual I-II]** : Wählt zwischen Audiosprachen, wenn Zweikanalton übertragen wird.
  - **[Mono/Stereo]** : Wählt Mono oder Stereo, wenn Stereoton übertragen wird.
  - **[Surround]** : Aktiviert Raumklang.
  - **[Kopfhörerlautst.]** : Stellt die Lautstärke des Kopfhörers ein. (nur verfügbar, wenn ein Kopfhörer an das Fernsehgerät angeschlossen ist)
  - **[Autom. Lautstärke]** : Verringert automatisch plötzliche Lautstärkeänderungen, zum Beispiel beim Wechseln des Senders.
  - **[Progr.Lautstärke]** : Gleicht Lautstärkeunterschiede zwischen den Sendern oder angeschlossenen Geräten aus. Schalten Sie auf das angeschlossene Gerät um, bevor Sie die Programmlautstärke ändern.

---

## Verwendung weiterer Videotext-Funktionen

---

### Zugriff auf das Videotext-Optionsmenü

Rufen Sie die Videotextfunktionen über das Videotextoptionen-Menü auf.

- 1 Drücken Sie die Taste **MHEG/TELETEXT**.  
↳ Der Videotext wird angezeigt.
- 2 Drücken Sie die Taste **☰ OPTIONS**.  
↳ Das Videotext-Optionsmenü wird angezeigt.
- 3 Drücken Sie **▲▼**, um eine der folgenden Optionen zu wählen.
  - **[Seite einfrieren]** : Hält die aktuelle Seite an.
  - **[Zeigen]** : Blendet verborgene Informationen auf einer Seite wie z. B. Lösungen zu Rätseln oder Puzzles aus oder ein.
  - **[Unters. durchl.]** : Durchläuft automatisch Unterseiten, falls diese verfügbar sind.
  - **[Sprache]** : Schaltet auf eine andere Sprachgruppe um, um eine Sprache korrekt anzuzeigen, falls diese einen anderen Zeichensatz verwendet.
- 4 Drücken Sie **▲▼◀▶**, um eine Auswahl zu treffen, und drücken Sie dann zur Bestätigung **OK**.
- 5 Drücken Sie **↩ BACK**, um das Videotextoptionen-Menü zu verlassen.

## Auswahl von Videotext-Unterseiten

Eine Videotextseite kann mehrere Unterseiten enthalten. Die Seiten werden neben der Seitennummer der Hauptseite auf einer Leiste angezeigt.

- 1 Drücken Sie **MHEG/TELETEXT**.  
↳ Der Videotext wird angezeigt.
- 2 Drücken Sie **P +/-**, um eine Videotextseite auszuwählen.
- 3 Drücken Sie **◀▶**, um eine Unterseite aufzurufen.

## T.O.P.Videotextübertragungen

Mit TOP-Text können Sie von einem Thema zum anderen springen, ohne Seitennummern zu verwenden. TOP-Text wird nicht von allen Fernsehsendern übertragen.

- 1 Drücken Sie **MHEG/TELETEXT**.  
↳ Der Videotext wird angezeigt.
- 2 Drücken Sie **i INFO**.  
↳ Die TOP-Text-Übersicht wird angezeigt.
- 3 Drücken Sie **▲▼◀▶**, um ein Thema auszuwählen.
- 4 Drücken Sie **OK**, um die Seite anzuzeigen.

## Erstellen und Verwenden von Listen von Vorzugsprogrammen

Erstellen Sie Listen mit Ihren bevorzugten Fernsehsendern, um diese Sender problemlos finden zu können.

### Auswählen einer Favoritenliste

- 1 Drücken Sie beim Fernsehen **OK**, um die Senderliste anzuzeigen.
- 2 Drücken Sie **☰ OPTIONS**.  
↳ Das Sender-Optionsmenü wird angezeigt.
- 3 Drücken Sie **▲▼**, um **[Liste auswählen]** auszuwählen, und drücken Sie dann zur Bestätigung **OK**.  
↳ Die Senderlistenoptionen werden angezeigt.
- 4 Wählen Sie **[Favorit]** und drücken Sie anschließend **OK**.  
↳ Nur Sender aus der Favoritenliste werden in der Senderliste angezeigt.



#### Hinweis

- Die Liste der Favoritensender ist so lange leer, bis Sie Sender in die Favoritenlisten aufnehmen.

---

## Anzeigen aller Sender

Sie können eine Favoritenliste verlassen und alle installierten Sender anzeigen.

- 1 Drücken Sie, während Sie fernsehen, **OK**.  
↳ Die Senderliste wird angezeigt.
- 2 Drücken Sie **☰ OPTIONS**.  
↳ Das Sender-Optionsmenü wird angezeigt.
- 3 Drücken Sie **▲▼**, um **[Liste auswählen]** auszuwählen, und drücken Sie dann zur Bestätigung **OK** oder **▶**.
- 4 Wählen Sie **[Alle]** und drücken Sie anschließend **OK**.  
↳ Alle Sender werden in der Senderliste angezeigt.

### Hinweis

- Alle Favoritensender werden mit einem Stern markiert, wenn Sie die Senderliste anzeigen.

---

## Hinzufügen eines Senders zu einer Favoritenliste

- 1 Drücken Sie, während Sie fernsehen, **OK**.  
↳ Die Senderliste wird angezeigt.
- 2 Drücken Sie **▲▼◀▶**, um einen Sender auszuwählen, den Sie einer Favoritenliste hinzufügen möchten.
- 3 Drücken Sie **☰ OPTIONS**.  
↳ Das Sender-Optionsmenü wird angezeigt.
- 4 Wählen Sie **[Als Favorit mark.]** und drücken Sie anschließend **OK**.  
↳ Der Sender wird der Favoritenliste hinzugefügt.

### Hinweis

- Alle bevorzugten Sender sind in der Senderliste durch einen Stern gekennzeichnet.

---

## Entfernen eines Senders aus einer Favoritenliste

- 1 Drücken Sie, während Sie fernsehen, **OK**.  
↳ Die Senderliste wird angezeigt.
- 2 Drücken Sie **▲▼◀▶**, um einen zu entfernenden Sender auszuwählen.
- 3 Drücken Sie die Taste **☰ OPTIONS**.
- 4 Wählen Sie **[Mark. als Favorit aufheben]**, und drücken Sie anschließend **OK**.  
↳ Der Sender wird entfernt.

---

## Verwenden der Uhr des Fernsehgeräts

Sie können auf dem Bildschirm des Fernsehgeräts eine Uhr einblenden.

---

### Einstellen der Uhr

- 1 Drücken Sie die Taste **⬆ MENU**.
- 2 Drücken Sie **▲▼◀▶**, um **[Funktionen] > [Uhr]** auszuwählen.  
↳ Das Menü **[Uhr]** wird angezeigt.
- 3 Drücken Sie **▲▼◀▶**, um die Uhrzeit einzugeben.
- 4 Wählen Sie **[Fertig]** und drücken Sie zur Bestätigung **OK**.
- 5 Drücken Sie **⬆ MENU**, um das Menü zu verlassen.

---

### Anzeige der Fernsehuhre

- 1 Drücken Sie, während Sie fernsehen, **☰ OPTIONS**.  
↳ Das TV-Optionenmenü wird angezeigt.
- 2 Wählen Sie **[Uhr]**.
- 3 Drücken Sie die Taste **OK**.

## Verwenden von Timern

Verwenden Sie Timer, um das Fernsehgerät zu einer bestimmten Zeit in den Standby-Modus zu schalten.



### Tipp

- Stellen Sie die Uhr des Fernsehgeräts ein, bevor Sie Timer verwenden.

## Automatisches Umschalten des Fernsehgeräts in Standby-Modus (Sleeptimer)

Der Sleeptimer schaltet das Fernsehgerät nach einer bestimmten Zeit in den Standby-Modus.



### Tipp

- Sie können das Fernsehgerät jederzeit früher ausschalten oder den Timer während des Countdowns zurücksetzen.

- 1 Drücken Sie die Taste **MENU**.
- 2 Drücken Sie **▲▼◀▶**, um **[Funktionen]** > **[Sleeptimer]** auszuwählen.  
↳ Das Menü **[Sleeptimer]** wird angezeigt.
- 3 Drücken Sie **◀▶**, um einen Wert zwischen null und 180 Minuten auszuwählen.  
↳ Der Sleeptimer kann in Schritten von fünf Minuten eingestellt werden. In der Einstellung null Minuten ist der Sleeptimer deaktiviert.
- 4 Drücken Sie **OK**, um den Sleeptimer einzuschalten.  
↳ Das Fernsehgerät schaltet nach der angegebenen Zeit in den Standby-Modus.

## Automatisches Einschalten des Fernsehgeräts (Einschalttimer)

Sie können zu einer angegebenen Zeit das Fernsehgerät aus dem Standby mit einem bestimmten Sender einschalten.

- 1 Drücken Sie die Taste **MENU**.
- 2 Drücken Sie **▲▼◀▶**, um **[Funktionen]** > **[Einschalttimer]** auszuwählen.
- 3 Drücken Sie **▶**, um das Menü **[Einschalttimer]** aufzurufen.
  - **[Aktivieren]**: Wählt, wie oft das Fernsehgerät eingeschaltet wird.
  - **[Zeit]**: Legt die Zeit fest, zu der das Fernsehgerät eingeschaltet wird.
  - **[Programmnr.]**: Wählt den Sender bzw. das angeschlossene Gerät aus.
- 4 Drücken Sie **MENU**, um das Menü zu verlassen.



### Tipp

- Wählen Sie **[Einschalttimer]** > **[Aktivieren]** > **[Aus]**, um diese Funktion zu deaktivieren.
- Wenn **[Einschalttimer]** ausgeschaltet ist, ist nur die Option **[Aktivieren]** verfügbar.

---

## Verwenden der Kindersicherung

Sie können bestimmte Programme oder Sender für Ihre Kinder sperren, indem Sie die Bedienelemente des Fernsehgeräts sperren.

---

### Festlegen oder Ändern des PIN-Codes

- 1 Drücken Sie die Taste **MENU**.
- 2 Drücken Sie **▲▼◀▶**, um **[Funktionen]** > **[Code einstellen]** / **[Code ändern]** auszuwählen.  
↳ Das Menü **[Code einstellen]** / **[Code ändern]** wird angezeigt.
- 3 Geben Sie über **Zahlentasten** Ihren Code ein.  
↳ Folgen Sie den Anweisungen am Bildschirm, um Ihren PIN-Code anzulegen oder zu ändern.



#### Tipp

- Wenn Sie Ihren Code vergessen haben, können Sie alle bestehenden Codes durch Eingabe von „8888“ umgehen.

---

### Sperren und Entsperren des Fernsehgeräts

Sperren Sie das Fernsehgerät, um den Zugang zu allen Sendern und angeschlossenen Geräten zu verhindern.

- 1 Drücken Sie die Taste **MENU**.
- 2 Drücken Sie **▲▼◀▶**, um **[Funktionen]** > **[TV-Sperre]** auszuwählen.  
↳ Sie werden aufgefordert, Ihren PIN-Code einzugeben.
- 3 Geben Sie über **Zahlentasten** Ihren Code ein.  
↳ Das Menü **[TV-Sperre]** wird angezeigt.

- 4 Drücken Sie **▲▼**, um **[Sperren]** oder **[Entriegeln]** auszuwählen.
- 5 Drücken Sie zur Bestätigung die Taste **OK**.  
↳ Alle Sender und angeschlossenen Geräte werden gesperrt oder entsperrt.
- 6 Drücken Sie **MENU**, um das Menü zu verlassen.



#### Hinweis

- Schalten Sie das Fernsehgerät aus und wieder ein, damit die Änderung wirksam wird.
- Wenn Sie **[Sperren]** auswählen, müssen Sie Ihren Code bei jedem Einschalten Ihres Fernsehgeräts angeben.

---

### Sperren oder Entsperren eines oder mehrerer Sender

- 1 Drücken Sie beim Fernsehen **OK**, um die Senderliste anzuzeigen.
- 2 Drücken Sie **▲▼◀▶**, um einen zu sperrenden oder zu entsperrenden Sender auszuwählen.
- 3 Drücken Sie **☰** **OPTIONS**.
- 4 Drücken Sie **▲▼**, um **[Programmsperre]** oder **[Programm entsperren]** auszuwählen.
- 5 Drücken Sie für jede Auswahl **OK**, um den Sender zu sperren bzw. zu entsperrern.  
↳ Sie werden aufgefordert, Ihren PIN-Code einzugeben.
- 6 Geben Sie Ihren Code ein und drücken Sie **OK**.  
↳ Wenn der Sender gesperrt ist, wird ein Schlosssymbol angezeigt.
- 7 Wiederholen Sie den Vorgang, um weitere Sender zu sperren bzw. zu entsperrern.

**Hinweis**

- Schalten Sie das Fernsehgerät aus und wieder ein, damit die Änderung wirksam wird.
- Wenn Sie durch Drücken von **P +/-** auf der Fernbedienung oder von der Senderliste aus auf die gesperrten Sender zugreifen, werden Sie aufgefordert, Ihren PIN-Code einzugeben.

## Aktualisieren der Software des Fernsehgeräts

Philips arbeitet kontinuierlich an der Verbesserung seiner Produkte. Wir empfehlen Ihnen die Aktualisierung der Software Ihres Fernsehgeräts, sobald ein Update zur Verfügung steht. Prüfen Sie [www.philips.com/support](http://www.philips.com/support) auf Verfügbarkeit.

### Prüfen der aktuellen Software-Version

- 1 Drücken Sie die Taste **▲ MENU**.
- 2 Drücken Sie **▲▼◀▶**, um **[Software-Update] > [Info akt. Software]** auszuwählen.
  - ↳ Das Fernsehgerät zeigt die aktuellen Software-Informationen an.

### Downloaden der Software

- 1 Öffnen Sie auf Ihrem PC einen Webbrowser und gehen Sie zu [www.philips.com/support](http://www.philips.com/support).
- 2 Laden Sie die neueste Software-Upgrade-Datei auf Ihren PC herunter.
- 3 Dekomprimieren Sie die ZIP-Datei.
- 4 Kopieren Sie die Datei `autorun.upg` in das Stammverzeichnis des USB-Geräts.

## Aktualisieren über ein USB-Gerät

- 1 Schließen Sie das USB-Gerät an den USB-Anschluss seitlich am Fernsehgerät an.
- 2 Drücken Sie die Taste **▲ MENU**.
- 3 Drücken Sie **▲▼◀▶**, um **[Software-Update] > [Lokale Updates] > [USB]** auszuwählen.
- 4 Drücken Sie **OK**, um die TV-Software manuell zu aktualisieren.
- 5 Befolgen Sie die Anweisungen auf dem Bildschirm, um die Aktualisierung abzuschließen.

**Hinweis**

- Das Fernsehgerät startet neu, nachdem die Software-Aktualisierung abgeschlossen ist.

## Trennen eines USB-Speichergeräts

**Achtung**

- Gehen Sie entsprechend diesem Verfahren vor, um Ihr USB-Speichergerät nicht zu beschädigen.

- 1 Warten Sie fünf Sekunden, bevor Sie das USB-Speichergerät entfernen.

---

## Ändern der bevorzugten Einstellungen des Fernsehgeräts

Verwenden Sie das Präferenzenmenü, um Ihre Fernseheinstellungen anzupassen.

- 1 Drücken Sie die Taste **▲ MENU**.
- 2 Drücken Sie **▲▼◀▶**, um **[Einstellung]** > **[Präferenzen]** auszuwählen.
  - **[Lautstärke-Regler]**: Zeigt den Lautstärkebalken beim Einstellen der Lautstärke an.
  - **[EasyLink]**: Aktiviert Eintasten-Wiedergabe und -Standby zwischen EasyLink-fähigen Geräten.
- 3 Drücken Sie **▲▼◀▶**, um Ihre bevorzugte Einstellung auszuwählen.
- 4 Drücken Sie die Taste **OK**.
- 5 Drücken Sie **▲ MENU**, um das Menü zu verlassen.

---

## Auf Decoder-Sender zugreifen

Sie können Sender, die über einen Decoder oder Descrambler empfangen werden, Ihrer TV-Sender-Auswahl zuordnen. So können Sie diese Sender über die Fernbedienung Ihres Fernsehgeräts auswählen. Der Decoder oder Descrambler muss an **EXT 1 (SCART)** angeschlossen sein.

---

### Einstellen des Decoder-Senders

Ordnen Sie den Sender von einem Decoder oder Descrambler zu.

- 1 Drücken Sie die Taste **▲ MENU**.
- 2 Drücken Sie **▲▼◀▶**, um **[Einstellung]** > **[Decoder]** auszuwählen.
- 3 Drücken Sie **▶**, um das Menü **[Decoder]** aufzurufen.

- 4 Drücken Sie **▲▼**, um **[Programm]** auszuwählen, und drücken Sie dann zur Eingabe **▶**.
- 5 Wählen Sie einen Sender, der dem Decoder / Descrambler-Kanal zugeordnet wird, und drücken Sie zur Bestätigung **OK**.
- 6 Wählen Sie **[Status]** und drücken Sie zur Eingabe **▶**.
- 7 Wählen Sie **[EXT 1] (SCART)**, um den Anschluss zu verwenden, den der Decoder / Descrambler verwendet.
- 8 Drücken Sie die Taste **OK**.
- 9 Drücken Sie **▲ MENU**, um das Menü zu verlassen.



#### Hinweis

- Wählen Sie **[Keine]**, wenn Sie den Decoder / Descrambler-Sender nicht zuordnen möchten.

---

## Wiederherstellen der Werksvoreinstellungen

Sie können jederzeit die Standardeinstellungen Ihres Fernsehgeräts für Bild und Ton wiederherstellen. Die Senderinstallationseinstellungen bleiben erhalten.

- 1 Drücken Sie die Taste **▲ MENU**.
- 2 Drücken Sie **▲▼◀▶**, um **[Einstellung]** > **[Werkseinstellung]** auszuwählen.
- 3 Drücken Sie **▶**, um **[Werkseinstellung]** einzugeben.
- 4 Wählen Sie **[Zurücksetzen]**, um das Zurücksetzen zu beginnen.
- 5 Drücken Sie die Taste **OK**.
- 6 Drücken Sie **▲ MENU**, um das Menü zu verlassen.



# 6 Einstellen der Sender

Bei der ersten Einrichtung Ihres Fernsehgeräts werden Sie gebeten, eine Menüsprache auszuwählen und alle Fernseh- und digitalen Radiosender (wenn verfügbar) automatisch zu installieren. Dieses Kapitel enthält Anweisungen zur erneuten Installation und Feineinstellung der Sender.

## Automatische Senderinstallation

In diesem Abschnitt wird beschrieben, wie Sender automatisch gesucht und gespeichert werden.

### Schritt 1 Wählen Sie Ihre Menüsprache.

#### Hinweis

- Überspringen Sie diesen Schritt, wenn Ihre Spracheinstellungen korrekt sind.

- 1 Drücken Sie die Taste **MENU**.
- 2 Drücken Sie **▲▼◀▶**, um **[Installation]** > **[Menüsprache]** auszuwählen.
- 3 Drücken Sie **▶**, um **[Menüsprache]** einzugeben.
- 4 Drücken Sie **▲▼**, um eine Sprache auszuwählen.
- 5 Drücken Sie zur Bestätigung die Taste **OK**.
- 6 Drücken Sie **MENU**, um das Menü zu verlassen.

### Schritt 2 Wählen Sie Ihr Land aus

Wählen Sie das Land, in dem Sie das Fernsehgerät installieren. Die für das Land verfügbaren Sender sind auf dem Fernsehgerät installiert.

- 1 Drücken Sie die Taste **MENU**.
- 2 Drücken Sie **▲▼◀▶**, um **[Einstellung]** > **[Senderinstallation]** > **[Senderassistent]** auszuwählen.  
↳ Das Menü **[Senderassistent]** wird angezeigt.
- 3 Wählen Sie **[Ja]** und drücken Sie zur Eingabe **OK**.
- 4 Drücken Sie **▲▼**, um Ihr Land auszuwählen, und dann **▶**, um zum nächsten Schritt zu wechseln.
- 5 Wählen Sie **[Start]** und drücken Sie dann **OK**, um die Sender neu einzurichten.
  - Um die Suche zu stoppen, wählen Sie **[Stopp]** und drücken Sie **OK**.
- 6 Drücken Sie **OK**, wenn die Installation abgeschlossen ist.

---

# Manuelles Einstellen von Sendern

In diesem Abschnitt wird die manuelle Suche und Speicherung von analogen Fernsehsendern beschrieben.

---

## Schritt 1 Wählen Sie Ihr System aus.



### Hinweis

- Überspringen Sie diesen Schritt, wenn Ihre Systemeinstellungen korrekt sind.

- 1 Drücken Sie die Taste **⬆️ MENU**.
- 2 Drücken Sie **⬆️⬇️⬅️**, um **[Einstellung] > [Senderinstallation] > [Analog: manuelle Install.]** auszuwählen.  
↳ Das Menü **[Analog: manuelle Install.]** wird angezeigt.
- 3 Wählen Sie **[System]** und drücken Sie zur Eingabe **OK**.
- 4 Drücken Sie **⬆️**, um Ihr Land oder Ihre Region auszuwählen.
- 5 Drücken Sie zur Bestätigung die Taste **OK**.
- 6 Drücken Sie **⬆️ MENU**, um das Menü zu verlassen.

---

## Schritt 2 Suchen und Speichern neuer Fernsehsender

- 1 Drücken Sie die Taste **⬆️ MENU**.
- 2 Drücken Sie **⬆️⬇️⬅️**, um **[Einstellung] > [Senderinstallation] > [Analog: manuelle Install.]** auszuwählen.  
↳ Das Menü **[Analog: manuelle Install.]** wird angezeigt.
- 3 Drücken Sie **⬆️**, um **[Suchen]** auszuwählen, und drücken Sie dann zur Eingabe **▶**.
- 4 Drücken Sie **Zahlentasten**, um die dreistellige Frequenz manuell einzugeben.

- 5 Drücken Sie **OK**, um die Suche zu starten.  
↳ Wenn ein Sender bei der gewählten Frequenz nicht verfügbar ist, sucht das System nach dem nächsten verfügbaren Sender.
- 6 Wenn der neue Sender angezeigt wird, drücken Sie **⬆️**, um **[Als neues Prog. sp.]** auszuwählen.  
↳ Dadurch wird der Sender unter einer neuen Sendernummer gespeichert.
- 7 Drücken Sie **▶**, um **[Als neues Prog. sp.]** einzugeben.
- 8 Wählen Sie **[Ja]** und drücken Sie dann **OK**, um den neuen Sender zu speichern.
- 9 Drücken Sie **⬆️ MENU**, um das Menü zu verlassen.

---

## Schritt 3 Feinabstimmung analoger Sender

- 1 Drücken Sie die Taste **⬆️ MENU**.
- 2 Drücken Sie **⬆️⬇️⬅️**, um **[Einstellung] > [Senderinstallation] > [Analog: manuelle Install.]** auszuwählen.  
↳ Das Menü **[Analog: manuelle Install.]** wird angezeigt.
- 3 Drücken Sie **⬆️**, um **[Feinabstimmung]** auszuwählen, und drücken Sie dann zur Eingabe **▶**.
- 4 Drücken Sie **⬆️**, um die Frequenz einzustellen.
- 5 Drücken Sie zur Bestätigung die Taste **OK**.
- 6 Drücken Sie **⬆️**, um **[Akt. Sender speichern]** auszuwählen und die Sendernummer zu speichern.
- 7 Drücken Sie **▶**, um **[Akt. Sender speichern]** einzugeben.
- 8 Wählen Sie **[Ja]** und drücken Sie dann **OK**, um den aktuellen Sender zu speichern.
- 9 Drücken Sie **⬆️ MENU**, um das Menü zu verlassen.

## Sender überspringen

- 1 Wenn Sie fernsehen, schalten Sie zu dem Sender, den Sie überspringen möchten.
- 2 Drücken Sie die Taste **MENU**.
- 3 Drücken Sie **▲▼◀▶**, um **[Einstellung] > [Senderinstallation] > [Analog: manuelle Install.]** auszuwählen.  
↳ Das Menü **[Analog: manuelle Install.]** wird angezeigt.
- 4 Drücken Sie **▲▼**, um **[Kanal überspr.]** auszuwählen, und drücken Sie dann zur Eingabe **▶**.
- 5 Drücken Sie **▲▼**, um **[Ja]** auszuwählen, und drücken Sie **OK**, um den aktuellen Sender zu überspringen.  
↳ Der ausgewählte Sender wird übersprungen, wenn Sie **P +/-** auf Ihrer Fernbedienung drücken oder wenn Sie die Senderliste anzeigen.
- 6 Wiederholen Sie das Verfahren, um weitere Sender zu überspringen.

### Tipp

- Um auf die übersprungenen Sender zuzugreifen, drücken Sie **Zahlentasten**.
- Wiederholen Sie die Schritte 1 bis 4, um einen übersprungenen Sender wiederherzustellen, und wählen Sie bei Schritt 5 **[Nein]**.

## Kanäle umbenennen

Sie können Sender umbenennen. Der Name wird angezeigt, wenn Sie den Sender auswählen.

- 1 Drücken Sie beim Fernsehen **OK**, um die Senderliste anzuzeigen.
- 2 Drücken Sie **▲▼◀▶**, um den Sender auszuwählen, den Sie umbenennen möchten.
- 3 Drücken Sie die Taste **≡ OPTIONS**.  
↳ Das Sender-Optionsmenü wird angezeigt.
- 4 Drücken Sie **▲▼**, um **[Sender umbenennen]** auszuwählen, und drücken Sie dann **OK**.  
↳ Ein Texteingabefeld wird angezeigt.
- 5 Drücken Sie **▲▼◀▶**, um Zeichen auszuwählen.
- 6 Drücken Sie **OK**, um jedes Zeichen zu bestätigen.
- 7 Wählen Sie **[Fertig]** und drücken Sie dann **OK**, um das Umbenennen der Sender zu beenden.

### Tipp

- Der Gerätenamen kann bis zu sechs Zeichen lang sein.
- Drücken Sie **[Aa]**, um Großbuchstaben zu Kleinbuchstaben zu ändern und umgekehrt.

---

## Sender neu ordnen

Nach der Installation der Sender können Sie die Reihenfolge ändern, in der sie angezeigt werden.

- 1 Drücken Sie beim Fernsehen **OK**, um die Senderliste anzuzeigen.
- 2 Drücken Sie **⌂ OPTIONS**.  
↳ Das Sender-Optionsmenü wird angezeigt.
- 3 Drücken Sie **▲▼**, um **[Sortieren]** auszuwählen, und drücken Sie dann **OK**.
- 4 Wählen Sie den neu zu ordnenden Sender und drücken Sie dann **OK**.  
↳ Der ausgewählte Sender wird markiert.
- 5 Drücken Sie **▲▼◀▶**, um den markierten Sender an die gewünschte Stelle zu verschieben, und drücken Sie dann **OK**.
- 6 Drücken Sie **⌂ OPTIONS**.  
↳ **[Umsort. abgesch.]** wird am Bildschirm angezeigt.
- 7 Drücken Sie zur Bestätigung **OK**.
- 8 Drücken Sie **↩ BACK**, um die Senderliste zu verlassen.

# 7 Anschließen von Geräten

Dieser Abschnitt beschreibt, wie Sie die Geräte an die verschiedenen Anschlüsse anschließen. Beispiele finden Sie in der Kurzanleitung.

## Hinweis

- Sie können verschiedene Anschlüsse verwenden, um ein Gerät an Ihr Fernsehgerät anzuschließen.

## Rückseitige Anschlüsse

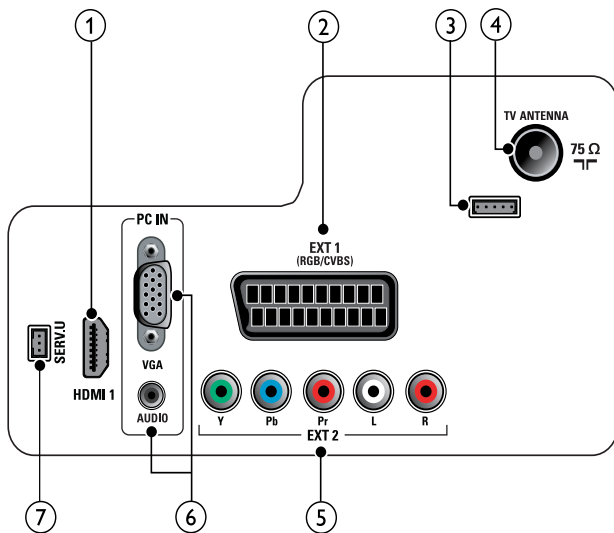

- ① **HDMI 1**  
Digitaler Audio- und Video-Eingang für digitale HD-Geräte wie Blu-ray-Player.

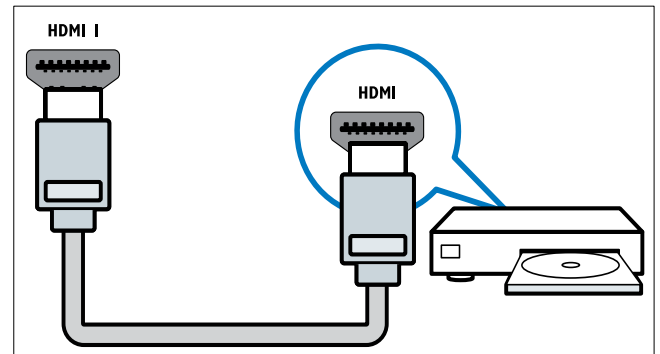

Für den Anschluss über DVI oder VGA ist ein zusätzliches Audiokabel (siehe 'Anschließen eines Computers' auf Seite 29) erforderlich.

- ② **EXT 1 (RGB/CVBS)**  
Analoger Audio- und Video-Eingang für analoge oder digitale Geräte wie DVD-Player oder Spielkonsolen.

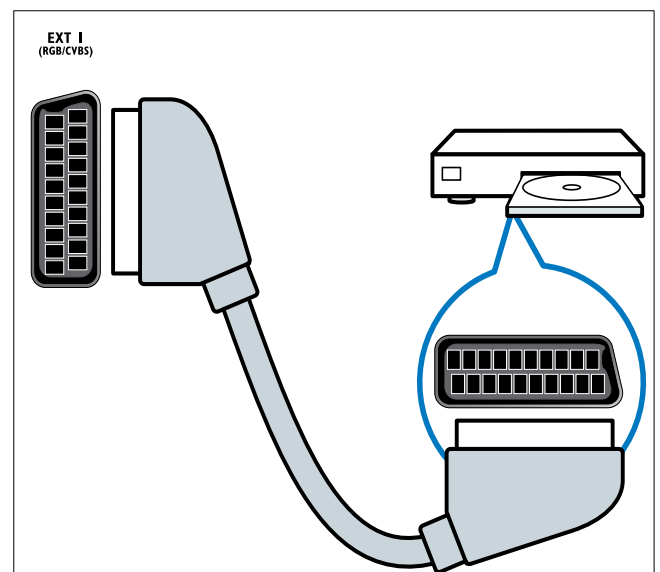

- ③ Nur zur Verwendung durch Kundendienstpersonal.

④ TV ANTENNA

Signaleingang für Antennen- und Kabelempfang.

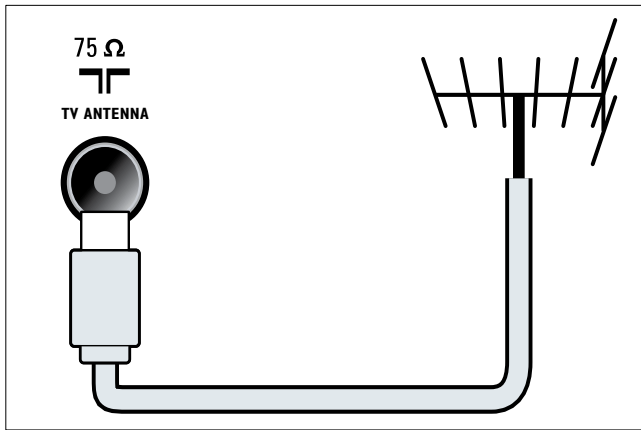

⑥ PC IN (VGA und AUDIO)

Audio- und Video-Eingang von einem Computer.

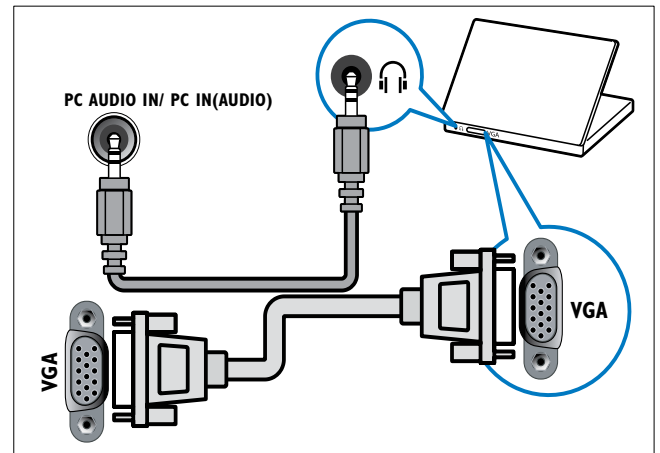

⑤ EXT 2 (Y Pb Pr und AUDIO L/R)

Analoger Audio- und Video-Eingang für analoge oder digitale Geräte wie DVD-Player oder Spielkonsolen.

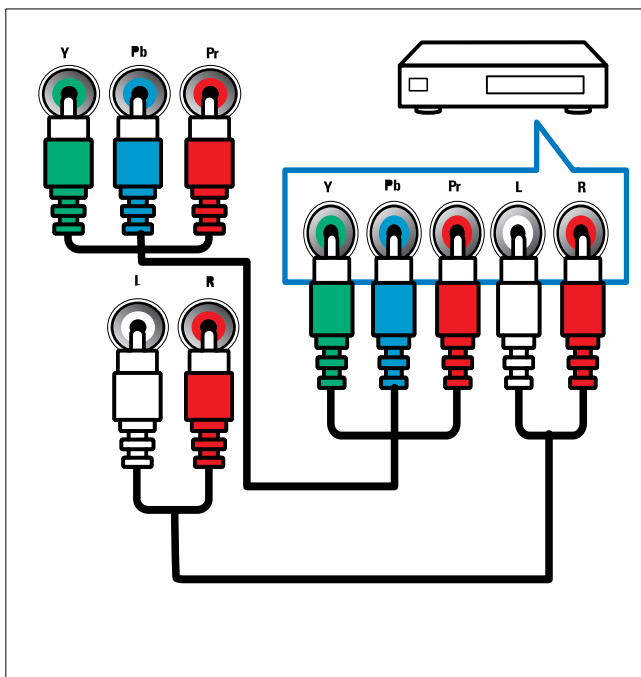

⑦ SERV. U

Nur zur Verwendung durch Kundendienstpersonal.

---

## Seitliche Anschlüsse

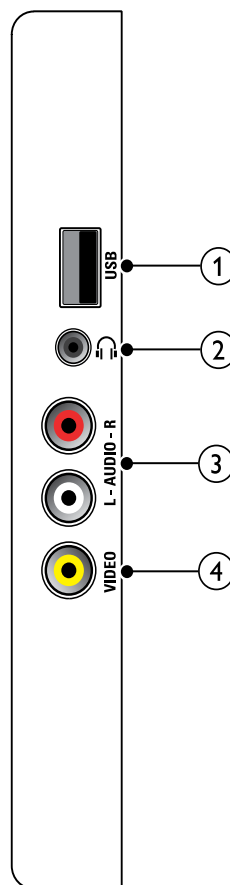

## ① USB (Nur für Software-Upgrade verwendet)

Dateneingabe über ein USB-Speichergerät.

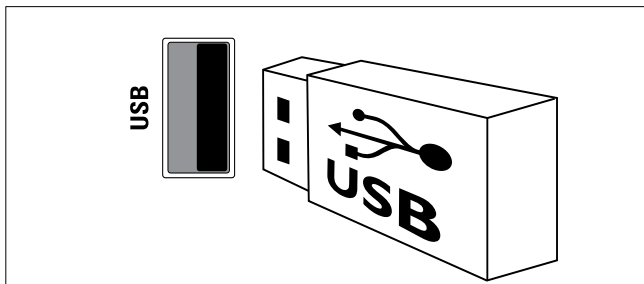

## ② Stereo-Audio-Ausgang für Kopfhörer oder Ohrhörer.

## ③ AUDIO L/R Audio-Eingang für mit VIDEO verbundene analoge Geräte.

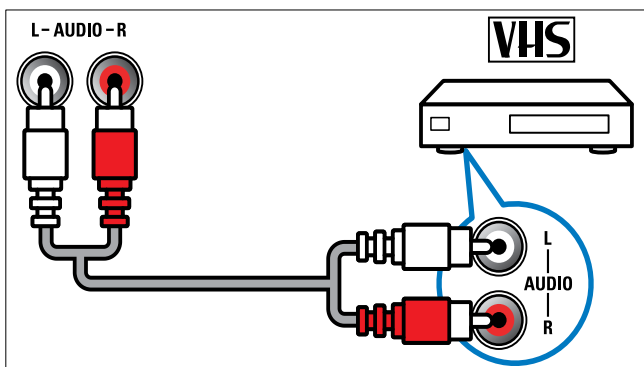

## ④ VIDEO Composite-Video-Eingang für analoge Geräte wie Videorekorder.

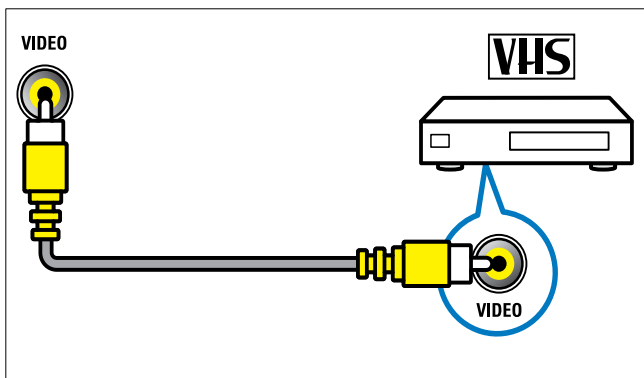

# Anschließen eines Computers

Vor dem Anschließen eines Computers an das Fernsehgerät:

- Stellen Sie die Bildwiederholfrequenz am Computer auf 60 Hz ein.
- Wählen Sie am Computer eine unterstützte Bildschirmauflösung.

Verbinden Sie einen Computer mit einem der folgenden Anschlüsse:

### Hinweis

- Für den Anschluss über DVI oder VGA ist ein zusätzliches Audiokabel erforderlich.

#### • HDMI-Kabel

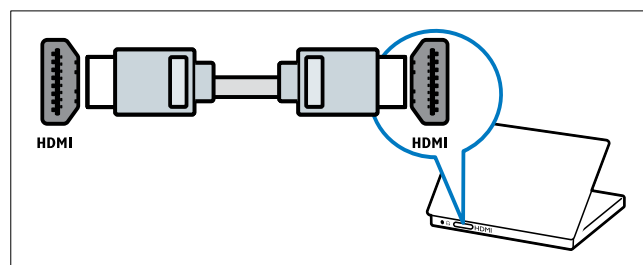

#### • DVI-HDMI-Kabel

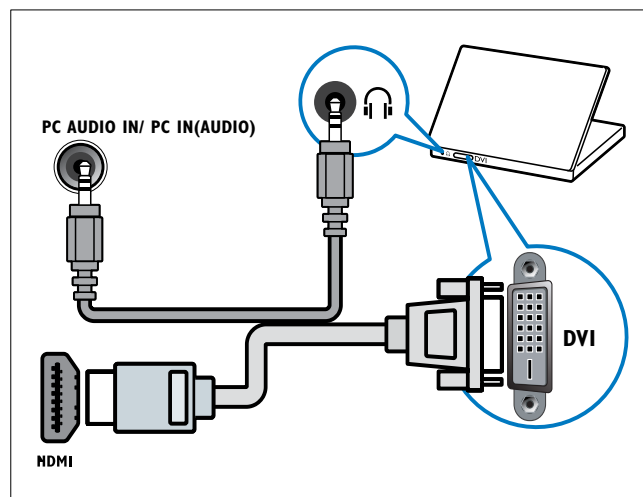

- HDMI-Kabel und HDMI-DVI-Adapter

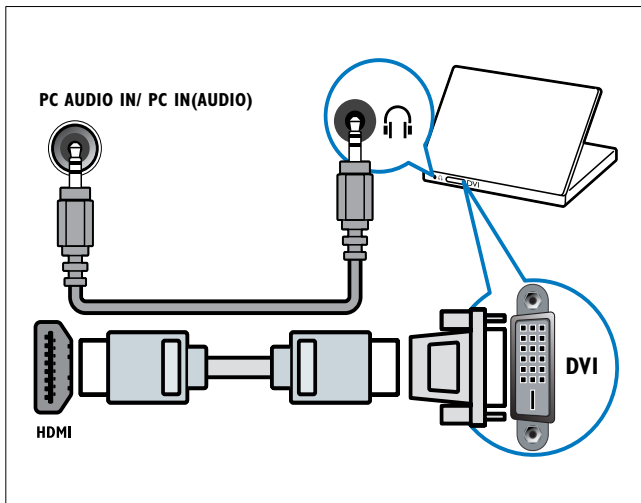

- VGA-Kabel

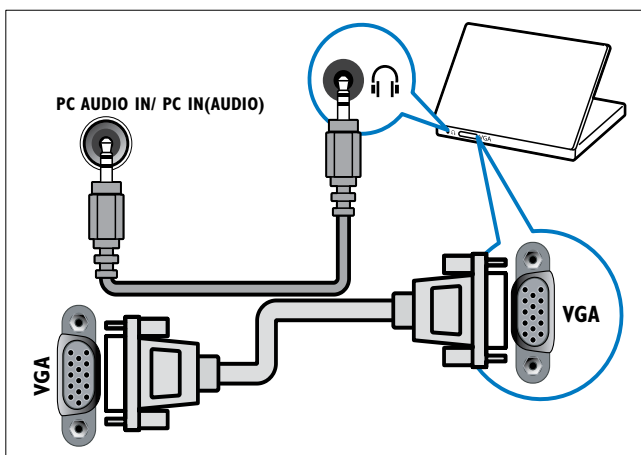

## Philips EasyLink

Ihr Fernsehgerät unterstützt Philips EasyLink, das das HDMI CEC- (Consumer Electronics Control) Protokoll nutzt. EasyLink-fähige Geräte, die über HDMI angeschlossen sind, können über eine einzige Fernbedienung gesteuert werden.

### Hinweis

- Das EasyLink-fähige Gerät muss eingeschaltet und als Quelle ausgewählt sein.
- Philips garantiert keine 100%ige Interoperabilität mit allen HDMI CEC-Geräten.

## Aktivieren oder Deaktivieren von EasyLink

### Hinweis

- Aktivieren Sie EasyLink nur, wenn Sie es auch nutzen möchten.

- 1 Drücken Sie **MENU**.
- 2 Drücken Sie **▲▼◀▶**, um **[Einstellung]** > **[Einstellung]** > **[Präferenzen]** > **[EasyLink]** auszuwählen.
- 3 Wählen Sie **[Ein]** oder **[Aus]**.

## Eintasten-Wiedergabe

- 1 Drücken Sie nach der Aktivierung von EasyLink die Wiedergabetaste auf Ihrem Gerät.
  - ↳ Das Fernsehgerät wechselt automatisch zur richtigen Quelle.



---

## Verwenden des Eintasten-Standby

- 1 Drücken Sie **⏻ (Standby-Ein)** auf der Fernbedienung des Fernsehgeräts oder des Geräts.
  - ↳ Das Fernsehgerät und die angeschlossenen HDMI-Geräte wechseln in den Standby-Modus.

---

## Verwenden einer Kensington-Sicherung

Auf der Rückseite des Fernsehgeräts befindet sich eine Vorrichtung für eine Kensington-Sicherung. Verhindern Sie einen Diebstahl des Geräts, indem Sie es mit einer Kensington-Sicherung zwischen der Buchse und einem feststehenden Objekt (z. B. einem schweren Tisch) sichern.

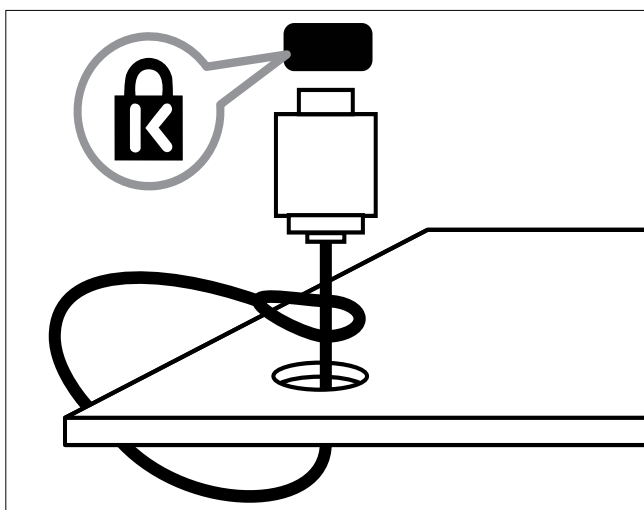

# 8 Produktinformationen

Die Produktinformationen können ohne vorherige Ankündigung geändert werden. Detaillierte Angaben zu diesem Produkt finden Sie unter [www.philips.com/support](http://www.philips.com/support).

## Unterstützte Anzeigeauflösungen

### Computerformate

- Auflösung - Bildwiederholffrequenz:
  - 640 x 480 - 60 Hz
  - 800 x 600 - 60 Hz
  - 1024 x 768 - 60 Hz
  - 1280 x 768 - 60 Hz
  - 1360 x 768 - 60 Hz

### Videoformate

- Auflösung - Bildwiederholffrequenz:
  - 480i - 60 Hz
  - 480p - 60 Hz
  - 576i - 50 Hz
  - 576p - 50 Hz
  - 720p - 50 Hz, 60 Hz
  - 1080i - 50 Hz, 60 Hz
  - 1080p - 24 Hz, 25 Hz, 30 Hz, 50 Hz, 60 Hz.

## Tuner / Empfang / Übertragung

- Antenneneingang: 75 Ohm, Koaxialbuchse (IEC75)
- Fernsehsystem: PAL I, B/G, D/K, SECAM B/G, D/K, L/L'
- Videowiedergabe: NTSC, SECAM, PAL
- Frequenzbereiche: Hyperband, S-channel, UHF, VHF

## Fernbedienung

- Typ: PF02E09B
- Batterien: 2 Stück, Größe AAA (Typ LR03)

## Netz

- Stromversorgung: 220-240 V, 50 Hz
- Stromverbrauch Standby: < 0,3 W
- Umgebungstemperatur: 5 bis 40 Grad Celsius

## Unterstützte Befestigungen für das Fernsehgerät

Kaufen Sie für die Montage eine Wandbefestigung von Philips. Lassen Sie etwa 5,5 cm Abstand zwischen der Rückseite des Fernsehgeräts und der Wand, um Beschädigungen von Kabeln und Steckern zu vermeiden.



### Warnung

- Befolgen Sie alle Anweisungen zum TV-Montageset. Koninklijke Philips Electronics N.V. haftet nicht für eine unsachgemäße Wandmontage, die Unfälle, Verletzungen oder Sachschäden zur Folge hat.

Größe des Fernseh- bildschirms (Zoll)	Erforderlicher Abstand (mm)	Erforderliche Befestigungs- schrauben (≤10mm)
19	75 x 75	4 x M4
22	75 x 75	4 x M4
26	75 x 75	4 x M4

---

# Produktspezifikation

Technische Daten können ohne vorherige Ankündigung geändert werden.

## 19PFL3405

- Ohne TV-Standfuß
  - Abmessungen (BxHxT): 455 x 303,7 x 56 (mm)
  - Gewicht: 3,16 kg
- Mit TV-Standfuß
  - Abmessungen (BxHxT): 455 x 328,7 x 137,9 (mm)
  - Gewicht: 3,32 kg

## 22PFL3405

- Ohne TV-Standfuß
  - Abmessungen (BxHxT): 526,02 x 343,5 x 55,79 (mm)
  - Gewicht: 4,0 kg
- Mit TV-Standfuß
  - Abmessungen (BxHxT): 526,02 x 369,5 x 148,96 (mm)
  - Gewicht: 4,2 kg

## 26PFL3405

- Ohne TV-Standfuß
  - Abmessungen (BxHxT): 637,4 x 410,8 x 63 (mm)
  - Gewicht: 5,21 kg
- Mit TV-Standfuß
  - Abmessungen (BxHxT): 637,4 x 447,25 x 170 (mm)
  - Gewicht: 5,5 kg

# 9 Fehlerbehebung

In diesem Abschnitt werden häufige Probleme und die entsprechenden Lösungen beschrieben.

---

## Allgemeine Probleme mit dem Fernsehgerät

### Das Fernsehgerät lässt sich nicht einschalten.

- Trennen Sie das Stromkabel vom Netzanschluss. Warten Sie eine Minute und schließen Sie das Stromkabel wieder an.
- Prüfen Sie, ob das Stromkabel sicher angeschlossen ist.

### Die Fernbedienung funktioniert nicht richtig.

- Prüfen Sie, ob die Batterien der Fernbedienung ordnungsgemäß entsprechend der +/--Kennzeichnung eingelegt wurden.
- Ersetzen Sie die Batterien der Fernbedienung, wenn sie schwach oder leer sind.
- Reinigen Sie die Sensoroptik an der Fernbedienung und am Fernsehgerät.

### Die Standby-Leuchte am Fernsehgerät blinkt rot:

- Trennen Sie das Stromkabel vom Netzanschluss. Warten Sie, bis sich das Fernsehgerät abgekühlt hat, bevor Sie das Stromkabel wieder anschließen. Kontaktieren Sie das Philips Kundendienstzentrum, falls das Blinken erneut auftritt.

### Sie haben den Code für das Entsperren des Fernsehgeräts vergessen:

- Geben Sie „8888“ ein.

### Das TV-Menü zeigt eine falsche Sprache an.

- Wählen Sie für das TV-Menü die gewünschte Sprache.

Beim Ein- und Ausschalten des Fernsehgeräts oder wenn Sie das Gerät in den Standby-Modus schalten, hören Sie ein Knackgeräusch im Gehäuse.

- Es ist kein Eingriff erforderlich. Die Knackgeräusche sind normal und entstehen, wenn sich das Fernsehgerät beim Aufwärmen oder Abkühlen dehnt. Dies hat keinen Einfluss auf die Leistung des Geräts.

---

## Probleme mit Fernsehsendern

### Installierte Sender werden in der Senderliste nicht angezeigt:

- Prüfen Sie, ob die korrekte Senderliste ausgewählt wurde.

### Einige Sender werden nicht automatisch für mein Fernsehgerät installiert:

- Stellen Sie während der Installation sicher, dass Sie das Land auswählen, in dem Sie das Fernsehgerät (siehe 'Schritt 2 Wählen Sie Ihr Land aus' auf Seite 23) installieren.

---

## Bildprobleme

### Das Fernsehgerät ist eingeschaltet, zeigt jedoch kein Bild:

- Prüfen Sie, ob die Antenne korrekt an das Fernsehgerät angeschlossen ist.
- Prüfen Sie, ob das korrekte Gerät als Quelle ausgewählt wurde.

### Es wird ein Ton, jedoch kein Bild wiedergegeben:

- Prüfen Sie, ob die Bildeinstellungen korrekt sind.

### Der Empfang über eine Antennenverbindung ist schlecht:

- Prüfen Sie, ob die Antenne korrekt an das Fernsehgerät angeschlossen ist.

- Lautsprecher, nicht geerdete Audiogeräte, Neonlicht, hohe Gebäude und andere große Objekte können die Empfangsqualität beeinträchtigen. Versuchen Sie, die Bildqualität zu verbessern, indem Sie die Ausrichtung der Antenne ändern oder den Abstand zu anderen Geräten vergrößern.
- Falls die Qualität nur bei einem Sender schlecht ist, versuchen Sie, diesen Sender im Menü „Feinabstimmung“ besser einzustellen.

**Die Bildqualität von angeschlossenen Geräten ist schlecht:**

- Prüfen Sie, ob die Geräte korrekt angeschlossen sind.
- Prüfen Sie, ob die Bildeinstellungen korrekt sind.

**Das Fernsehgerät hat Ihre Bildeinstellungen nicht gespeichert:**

- Prüfen Sie, ob für den Standort des Fernsehgeräts der Modus „Zuhause“ eingestellt ist. Nur in diesem Modus können Sie die Einstellungen ändern und speichern.

**Das Bild passt nicht auf den Bildschirm, sondern ist zu groß oder zu klein:**

- Versuchen Sie ein anderes Bildformat.

**Die Position des Bilds ist nicht korrekt:**

- Die Bildsignale mancher Geräte passen u. U. nicht richtig auf den Bildschirm. Überprüfen Sie den Signalausgang des Geräts.

## Tonprobleme

**Ich habe Bild, aber keinen Ton auf dem Fernsehgerät:**



**Hinweis**

- Falls kein Audiosignal erkannt wird, schaltet das Fernsehgerät den Ton automatisch aus. Hierbei handelt es sich nicht um eine Fehlfunktion.

- Prüfen Sie, ob alle Kabel ordnungsgemäß angeschlossen sind.
- Vergewissern Sie sich, dass die Lautstärke nicht auf 0 eingestellt ist.
- Vergewissern Sie sich, dass der Ton nicht stumm geschaltet ist.

**Ich habe ein Bild, aber die Tonqualität ist schlecht:**

- Prüfen Sie, ob die Toneinstellungen korrekt sind.

**Ich habe ein Bild, aber der Ton kommt nur von einem Lautsprecher:**

- Prüfen Sie, ob die Balance für den Ton mittig eingestellt ist.

---

## Probleme mit dem HDMI-Anschluss

### Es treten Probleme mit HDMI-Geräten auf:

- Bei HDCP-Unterstützung kann es zu Verzögerungen bei der Anzeige von Inhalten von HDMI-Geräten durch das Fernsehgerät kommen.
- Falls das Fernsehgerät das HDMI-Gerät nicht erkennt und kein Bild angezeigt wird, schalten Sie erst auf ein anderes Gerät und anschließend wieder auf das ursprüngliche Gerät um.
- Wenn Tonunterbrechungen auftreten, prüfen Sie, ob die Ausgabeeinstellungen des HDMI-Geräts korrekt sind.
- Wenn Sie einen HDMI-DVI-Adapter oder ein HDMI-DVI-Kabel verwenden, stellen Sie sicher, dass ein zusätzliches Audiokabel an **AUDIO** (nur Klinkenbuchse) angeschlossen ist.

---

## Probleme beim Anschluss eines Computers

### Die Computeranzeige am Fernsehgerät ist nicht stabil:

- Prüfen Sie, ob Ihr PC die unterstützte Auflösung und die Wiederholrate verwendet.
- Ändern Sie das Bildformat des Fernsehgeräts zu „Nicht skaliert“.

---

## Kontaktaufnahme

Wenn Sie das Problem nicht lösen können, finden Sie in den häufig gestellten Fragen (FAQs) zu diesem Fernsehgerät unter [www.philips.com/support](http://www.philips.com/support) weitere Informationen.

Sollte das Problem weiterhin bestehen, setzen Sie sich mit dem in dieser Bedienungsanleitung aufgeführten Philips-Kundendienstzentrum Ihres Landes in Verbindung.



### Warnung

- Versuchen Sie nicht, das Fernsehgerät selbst zu reparieren. Dies kann zu schweren Verletzungen, irreparablen Schäden an Ihrem Fernsehgerät oder dem Verfall Ihrer Garantie führen.



### Hinweis

- Notieren Sie sich Modell- und Seriennummer Ihres Fernsehgeräts, bevor Sie sich an Philips wenden. Diese Nummern finden Sie auf der Rückseite Ihres Fernsehgeräts sowie auf der Verpackung.

# 10 Index

---

## A

<b>analog</b>	
feinabstimmung	24
<b>anschießen</b>	
Antenne	27
PC	36, 29
<b>anschlüsse</b>	
HDMI	36, 27
Übersicht	27
<b>Antenne</b>	27
<b>Auflösung</b>	32

---

## Ü

<b>Übersicht über das Fernsehgerät</b>	8
<b>Übertragung</b>	32, 34

---

## B

<b>Batterien</b>	32, 6
<b>bevorzugte Einstellungen</b>	22
<b>Bildeinstellungen</b>	13
<b>Bildformat</b>	
Ändern	14
Fehlerbehebung	34
<b>Bildschirmpflege</b>	5

---

## C

<b>Computer</b>	
anschießen	36, 29
Displayauflösung	32

---

## D

<b>Digitale Services</b>	
Videotext	12, 16
<b>Display</b>	
Auflösung	32

---

## E

<b>EasyLink</b>	
aktivieren	30
deaktivieren	30
One-Touch-Standby	31
One-Touch-Wiedergabe	30
<b>Einschalttimer</b>	19
<b>Einstellen der Sender</b>	
automatisch	23
manuell	24
<b>Einstellungen</b>	
Bild	14
Ton	16
<b>Empfang</b>	34
<b>entsorgen</b>	6
<b>E-Sticker</b>	22

---

## F

<b>Favoritenliste</b>	
Liste anzeigen	17
Liste erstellen	17
<b>Fehlerbehebung</b>	34
<b>Feinabstimmung der Sender</b>	24
<b>Fernbedienung.</b>	
Batterien	32, 6
Technische Daten	32
Übersicht	8

---

## G

<b>Geräte</b>	11
<b>Geräte</b>	
anschießen	27
ansehen	11
Zu Home-Menü hinzufügen	13

---

## H

<b>Halterung für Wandmontage</b>	32
<b>HDMI</b>	36
<b>Home-Modus</b>	22

---

<b>K</b>	
Kensington-Sicherung	31
<b>Kindersicherung</b>	
angeschlossene Geräte sperren	20
PIN-Code	20
sender sperren	20
<b>Kindersicherung</b>	
angeschlossene Geräte sperren	20
PIN-Code	20
sender sperren	20

---

<b>L</b>	
Land	23
<b>Lautstärke</b>	
Automatische Einstellung	16
Delta	16
Einstellen	11
Stummschaltung	11
<b>Lebensende</b>	6
<b>Liste</b>	
Favoritenliste	17

---

<b>M</b>	
<b>Menü</b>	
Hauptmenü	13
Videotext	16
<b>MHEG-Videotext</b>	12
<b>MPEG-Artefaktreduktion</b>	14

---

<b>O</b>	
One-Touch-Standby	31
One-Touch-Wiedergabe	30

---

<b>P</b>	
<b>PC</b>	
Anschluss	29, 36
Auflösung	32
<b>Pflege</b>	5
<b>PIN-Code</b>	20
<b>Pixel Plus Link</b>	22
<b>Position</b>	
Land	23
Zuhause oder Geschäft	22
<b>Produkt registrieren</b>	8
<b>Produktspezifikationen</b>	32

---

<b>R</b>	
Recycling	6

---

<b>S</b>	
<b>Schalter</b>	
ein und aus	10
Quelle	11
Sender	10
<b>Sender</b>	
Einstellen	24
Favoritenliste	17
Fehlerbehebung	34
feinabstimmung	24
Installation	
Automatisch	23
manuell	24
Liste	11
Liste	17
Neu anordnen	26
Schalter	10
Sender überspringen	25
sperren	20
Umbenennen	25
<b>Sender neu anordnen</b>	26
<b>Sender neu ordnen</b>	26
<b>Sender überspringen</b>	25
<b>Sender umbenennen</b>	25
<b>Senderliste</b>	11
<b>Shop-Modus</b>	22
<b>Sicherheit</b>	4
<b>Smart Picture</b>	13
<b>Smart Sound</b>	15
<b>Smart-Einstellungen</b>	13, 15
<b>Software</b>	
Version	21
<b>sperren</b>	
angeschlossene Geräte sperren	20
Kensington-Sicherung	31
PIN-Code	20
sender sperren	20
<b>Sprache</b>	
Fehlerbehebung	34
<b>Standard wiederherstellen</b>	22
<b>Standardeinstellungen</b>	22
<b>standby</b>	10
<b>Stromverbrauch</b>	32
<b>Stromversorgung</b>	32



---

<b>T</b>	
Technische Daten	32
Technische Daten	32
Teletext	17
<b>Timer</b>	
Einschalttimer	19
Sleep-Timer	19
standby	19
<b>Toneinstellungen</b>	16
<b>Transport</b>	4

---

<b>U</b>	
Umweltgesichtspunkte	6
Unterseiten im Videotext	17
<b>USB</b>	
USB trennen	21
<b>USB trennen</b>	21

---

<b>V</b>	
<b>Videoformat</b>	
Technische Daten	32
<b>Videotext</b>	
funktionen	16
Menü	16
Teletext	17
Unterseiten	17
Verwenden	12

---

<b>W</b>	
<b>Wandmontage</b>	4
<b>Werkseinstellung</b>	22



