

EN	<p>Note The feature to hide and unhide channels is not available in TVs shipped after February 2012.</p>	FI	<p>Huomautus Kanavien piilotus- ja esiintuontitoiminto ei ole käytettävissä televisioissa, jotka on toimitettu helmikuun 2012 jälkeen.</p>
BG	<p>Забележка Функцията за скриване и показване на канали не е налична при телевизори, пуснати на пазара след февруари 2012 г.</p>	FR	<p>Remarque La fonction de masquage et d'affichage des chaînes n'est pas disponible sur les téléviseurs commercialisés après février 2012.</p>
CS	<p>Poznámka Funkce skrývání a rušení skrývání kanálů není u televizorů dodaných po únoru 2012 dostupná.</p>	GA	<p>Nóta Níl an ghné chun cainéil a fholú agus a dhífhólú ar fáil i dteilifíseáin a seoladh tar éis Feabhra 2012.</p>
DA	<p>Note Funktionen til at skjule/vise kanaler er ikke tilgængelig i tv'er, der leveres efter februar 2012.</p>	HR	<p>Napomena Značajka sakrivanja i otkrivanja kanala nije dostupna na televizorima isporučenim nakon veljače 2012.</p>
DE	<p>Hinweis Die Funktion für das Ausblenden und Einblenden von Sendern ist bei Fernsehern nicht verfügbar, die nach Februar 2012 ausgeliefert werden.</p>	HU	<p>Megjegyzés A 2012 februárját követően szállított televíziókészülékek nem rendelkeznek a csatornákat elrejtő-megmutató funkcióval.</p>
EL	<p>Σημείωση Η δυνατότητα απόκρυψης και εμφάνισης καναλιών δεν διατίθεται στις τηλεοράσεις που στάλθηκαν μετά τον Φεβρουάριο του 2012.</p>	IT	<p>Nota La funzione mostra/nascondi canali non è disponibile nei televisori consegnati dopo febbraio 2012.</p>
ES	<p>Nota La función para ocultar y mostrar canales no está disponible en los televisores distribuidos a partir de febrero de 2012.</p>	KK	<p>Ескерту 2012 жылдың ақпанынан кейін жіберілген теледидарларда арналарды жасыру және көрсету мүмкіндігі жоқ.</p>
ET	<p>Märkus Kanalite varjamise ja näitamise funktsioon pole saadaval pärast 2012. aasta veebruari tarnitud teleritele.</p>	LV	<p>Piezīme Kanālu slēpšanas un slēpto kanālu parādīšanas funkcija nav pieejama televizoros, kas ir piegādāti pēc 2012. gada februāra.</p>

LT Pastaba
Televizoriuose, kurie buvo išsiųsti po 2012 m. vasario mėn., nėra funkcijos, leidžiančios paslėpti ir rodyti kanalus.

NL Opmerking
De functie voor verbergen en weergeven van zenders is niet beschikbaar op TV's die na februari 2012 zijn verzonden.

NO Merknad
Funksjonen for å vise og skjule kanaler er ikke tilgjengelig i TV-er utsendt etter februar 2012.

PL Uwaga
Funkcja ukrywania i pokazywania kanałów jest niedostępna w telewizorach wysłanych po lutym 2012 r.

PT Nota
A funcionalidade para ocultar e mostrar canais não está disponível nas TVs fornecidas após Fevereiro de 2012.

RO Notă
Caracteristica de ascundere și de reafișare a canalelor nu este disponibilă la televizoarele livrate după luna februarie 2012.

RU Примечание
Функция скрyтия и отображения каналов отсутствует в телевизорах, поступивших в продажу после февраля 2012 г.

SK Poznámka
Funkcia na skrytie a odkrytie kanálov nie je k dispozícii v televízoroch odoslaných po februári 2012.

SL Opomba
Funkcija za skrivanje in razkrivanje kanalov ni na voljo pri televizorjih, dobavljenih po februarju 2012.

SR Napomena
Funkcija sakrivanja i otkrivanja kanala nije dostupna na televizorima koji se isporučuju posle februara 2012.

SV Observera
Det går inte att gömma och visa kanaler med TV-apparater levererade efter februari 2012.

TH หมายเหตุ
คุณสมบัติสำหรับซ่อนและยกเลิกการซ่อนของ ไม่มีในทีวีที่จำหน่ายหลังเดือน กุมภาพันธ์ 2012

TR Not
Kanalları gizlenmesi ya da gösterilmesi özelliği Şubat 2012 tarihinden sonra üretilen TV'lerde mevcut değildir.

UK Примітка
Функція приховування та відображення каналів відсутня в телевізорах, що надійшли у продаж після лютого 2012 р.

ملاحظة
إن ميزة إخفاء وإظهار القنوات غير متوفرة في أجهزة التلفاز التي تم شحنها بعد فبراير 2012.

AR

Register your product and get support at

www.philips.com/welcome

47PFL4606H

46PFL5606H

42PFL4x06H

42PFL3x06H

40PFL5xx6H

37PFL4606H

32PFL5x06H

32PFL4606H

32PFL3x06H

DesignLine Tilt

HU Felhasználói kézikönyv

PHILIPS

EN	Addendum When you select a channel from the channel grid, a preview is not displayed.	HR	Dodatak Kada odaberete kanal s mreže kanala, pretpregled se ne prikazuje.
BG	Допълнение Когато изберете канал от мрежата с канали, на дисплея не се показва преглед.	HU	Függelék A mikor kijelöl egy csatornát a csatornák táblázatában, nem jelenik meg előnézeti kép.
CS	Dodatek Při výběru kanálu z mřížky není náhled zobrazen.	IT	Integrazione Quando si seleziona un canale dalla relativa griglia, l'anteprima non viene visualizzata.
DA	Tillæg Når du vælger en kanal fra kanaloversigten, er der ikke nogen eksempelvisning.	KK	Қосымша Арналар кестесінен арна таңдалғанда алдын ала қарау мүмкіндігі болмайды.
DE	Nachtrag Wenn Sie einen Sender aus der Senderliste auswählen, wird keine Vorschau angezeigt.	LV	Pielikums Kad izvēlaties kanālu no kanālu tīkla, priekšskatījums netiek radīts.
EL	Παράρτημα Όταν επιλέγετε ένα κανάλι από το δίκτυο καναλιών, δεν εμφανίζεται προεπισκόπηση.	LT	Priedas Renkantis kanalą iš kanalų tinklelio, peržiūra nerodoma.
ES	Apéndice Cuando se selecciona un canal de la parrilla, no se muestra una vista previa.	NL	Addendum Wanneer u een zender selecteert in de zenderlijst, krijgt u geen voorbeeld te zien.
ET	Lisa Kui valite kanali kanalite tabelist, siis eelvaadet ei kuvata.	NO	Addendum Når du velger en kanal fra kanalnettet, vil forhåndsvisning ikke bli vist.
FI	Lisäys Kun valitset kanavan kanavaruudukosta, esikatselua ei näytetä.	PL	Dodatek Podgląd nie wyświetla się po wybraniu kanału z siatki kanałów.
FR	Addenda Lorsque vous sélectionnez une chaîne dans la grille des chaînes, aucun aperçu n'est disponible.	PT	Adenda Quando selecciona um canal na grelha de canais, não é apresentada uma pré-visualização.
		RO	Anexă Când selectați un canal din grila de canale, nu este afișată o imagine de examinare.

RU **Приложение**
При выборе канала из таблицы каналов предварительный просмотр не отображается.

SK **Príloha**
Keď vyberiete kanál z mriežky kanálov, ukážka sa nezobrazí.

SL **Dodatek**
Ko na seznamu kanalov izberete kanal, ni prikazan predogled.

SR **Dodatak**
Kada izaberete kanal iz mreže kanala, pregled se ne prikazuje.

SV **Tillägg**
När du markerar en kanal i kanalöversikten visas ingen förhandsgranskning.

TR **Ek**
Kanal izgarasından bir kanal seçtiğinizde, bir önizleme görüntülenmez.

UK **Додаток**
Під час вибору каналів з таблиці каналів попередній перегляд не відображається.

AR الملحق
عندما تختار قناة من قائمة شبكة القنوات، لا يتم عرض المعاينة.

Supported audio/video formats

File Extensions	Container	Video codec	Maximum resolution	Max. Frame Rate (fps)	Max. Bit Rate (Mbps)	Audio codec	USB	DLNA
.mpg .mpeg .vob	PS	MPEG1	768x576	30	1.8 Mbps	MP1 Layer1/2, MP3, AC3, DVD LPCM	YES	YES
		MPEG2 MP@HL	1920x1080	30	40 Mbps		YES	YES
		MPEG2 MP@HL	1920x1080	30	40 Mbps		YES	YES
.ts	TS	VC-1	1920x1080	30	40 Mbps	MPEG1 Layer1/2, AC3 MPEG2 AAC-LC, MPEG4 AAC-LC/ HE-AAC, AC3	YES	YES
		H.264 BP/MP/HP LV 4.0	1920x1080	30	40 Mbps		YES	YES
		H.264 BP/MP/HP LV 4.0	1920x1080	30	40 Mbps		YES	YES
		MPEG4 SP@L 3.0/ ASP@HL 4.0	1920x1080	30	40 Mbps		YES	YES
.mp4 (.mov and .3gpp extensions are not supported)	MP4	H.263	1408x1152	30	40 Mbps	MPEG1 Layer1/2, MP3, MPEG2 AAC-LC, MPEG AAC-LC/HE-AAC	YES	YES
		Motion JPEG (*mov only)	1280x720	30	30 Mbps		YES	YES
		H.264 BP/MP/HP LV 4.0	1920x1080	30	40 Mbps		YES	YES
		MPEG4 SP@L 3.0/ ASP@HL 4.0	1920x1080	30	40 Mbps		YES	YES
		WMV9	1920x1080	30	40 Mbps		YES	YES
.mkv	MKV	VC-1	1920x1080	30	40 Mbps	wvP/PCMI/ADPCM/A-law PCM/u-law PCM, MPEG1 Layer1/2, MP3, MPEG2 AAC-LC, MPEG AAC-LC/HE-AAC, AC3, WMVA8	YES	YES
		XviD	1920x1080	30	40 Mbps		YES	YES
		MPEG1	768x576	30	1.8 Mbps		YES	YES
.mp4 .avi	AVI	MPEG2 MP@HL	1920x1080	30	40 Mbps	wvP/PCMI/ADPCM/A-law PCM/u-law PCM, MPEG1 Layer1/2, MP3, MPEG2 AAC-LC, MPEG AAC-LC/HE-AAC, AC3, WMVA8	YES	YES
		H.264 BP/MP/HP LV 4.0	1920x1080	30	40 Mbps		YES	YES
		MPEG4 SP@L 3.0/ ASP@HL 4.0	1920x1080	30	40 Mbps		YES	YES
		Motion JPEG	1280x720	30	30 Mbps		YES	YES
.flv	FLV	Sorenson	352x288	30	40 Mbps	MPEG1 Layer1/2, MP3, MPEG2 AAC-LC, MPEG AAC-LC/HE-AAC	YES	YES
		H.264 BP/MP/HP LV 4.0	1920x1080	30	40 Mbps		YES	YES
.mp3	MP3	NA	NA	NA	32/40/48/56/64/80/96/ 112/128/160/192/224/ 256/320 kbits/s	MP3	YES	YES
.wav	MKV	NA	NA	NA	16bit PCM (big/little endian) 24bit PCM (big endian)	PCM/ADPCM/A-law PCM/ u-law PCM	YES	YES
.aac .mp4 .m4a	AAC	NA	NA	NA	16-576 kbits/s	ACC-LC/HE-AAC	YES	YES



Contact information

België/ Belgique

0800 80 190 Gratis/Gratuit

ЧАТ www.philips.com/support

България

00800 11 544 24

Česká republika

800 142 840 Bezplatný hovor

Danmark

3525 8759 Lokalt opkald

ЧАТ www.philips.com/support

Deutschland

0800 000 7520 (kostenfrei)

ЧАТ www.philips.com/support

Ελλάδα

0 0800 3122 1280

Κλίση χωρίς χρέωση

España

900 800 655 Teléfono local gratuito solamente para clientes en España

ЧАТ www.philips.com/support

Estonia

8000100288 kohalik kõne tariifi

France

0805 025 510 numéro sans frais

ЧАТ www.philips.com/support

Hrvatska

0800 222778 free

Ireland

South: 1 800 7445477

North: 0 800 331 6015

Italia

800 088774 Numero Verde

Қазақстан

+7 727 250 66 17 local

Latvia

80002794 local

Lithuania

880030483 local

Luxemburg/Luxembourg

080026550

Ortsgespräch/Appel local

Magyarország

06 80 018 189 Ingyenes hívás

Nederland

0800 023 0076 Gratis nummer

Norge

22 70 81 11 Lokalsamtale

Österreich

0800 180 016

Polska

00800 3111 318

Portugal

0800 780 902 Chamada Grátis

Россия

(495) 961 1111

8800 200 0880

(бесплатный звонок по России)

România

0800-894910 Apel gratuit

0318107125 Apel local

Србија

+381 114 440 841 Lokalni poziv

Slovensko

0800 004537 Bezplatný hovor

Slovenija

600 744 5477 lokalni klic

Sverige

08 5792 9100 Lokalsamtal

Suisse/Schweiz/Svizzera

0800 002 050

Schweizer Festnetztarif/ Tarif réseau fixe France

Suomi

09 2311 3415 paikallispuhelu

Türkiye

444 7 445

United Kingdom

0800 331 6015 Toll Free

Українська

0-800-500-697

This information is correct at the time of print. For updated information, see www.philips.com/support.

Tartalomjegyzék

1	Megjegyzés	2
2	Fontos!	4
3	A TV-készülék	7
	TV-készülék kezelőszervei	7
	Távvezérlő	8
	Távvezérlő használata	9
4	A TV-készülék használata	10
	Kapcsolja be a TV-készüléket	10
	A TV-készülék készenléti üzemmódba kapcsolása	10
	Kapcsolja ki a TV-készüléket	11
	Csatornaváltás	11
	Csatlakoztatott készülékek	12
	A TV hangerejének beállítása	12
	A teletext használata	13
5	A TV-készülék fejlett funkciói	14
	A TV-menük elérése	14
	Készülék hozzáadása a főmenühöz.	14
	A főmenüben található készülékek átnevezése	14
	Készülékek eltávolítása a főmenüből	15
	Kép- és hangbeállítások módosítása	15
	Az univerzális elérés menü használata	19
	Speciális teletextfunkciók használata	19
	A kedvenc csatornák listájának létrehozása és használata	20
	Az elektronikus műsorfüzet használata	21
	A TV órájának megjelenítése	22
	Időzítók használata	23
	A nem kívánt tartalmú műsorok zárolása	23
	Scenea-kép megjelenítése	24
	A nyelv megváltoztatása	25
	Fényképek nézése vagy zene és videofelvételek lejátszása USB-tárolóeszközzel	26
	Digitális rádiócsatornák hallgatása	28
	A TV-készülék szoftverének frissítése	28
	A TV-készülék beállításainak módosítása	30
	TV-bemutató indítása	30
	A TV gyári beállításainak visszaállítása	31

6	A csatornák beállítása	32
	Automatikus csatornabeállítás	32
	Analog csatornák manuális beállítása	33
	Digitális csatornák manuális beállítása	33
	Csatornák átnevezése	34
	Csatornák átrendezése	34
	Csatornák elrejtése	34
	Csatornák megjelenítése	35
	CAM-szolgáltatások elérése	35
7	Eszközök csatlakoztatása	36
	Hátoldali csatlakozók	36
	Oldalsó csatlakozók	38
	Számítógép csatlakoztatása	39
	A CAM-modul (Conditional Access Module – feltételes hozzáférési modul) használata	40
	A Philips Easylink funkció használata	40
	Kensington-zár használata	43
8	Termékadatok	44
	Támogatott képernyőfelbontások	44
	Multimédia	44
	Hangolóegység/Vétel/Adás	44
	Távvezérlő	44
	Tápkapcsoló	44
	Támogatott TV-tartók	45
	Termékjellemzők	45
9	Hibakeresés	47
	Általános problémák a TV-készülékkel	47
	TV-csatornákkal kapcsolatos problémák	47
	Képpel kapcsolatos problémák	48
	Hanggal kapcsolatos problémák	48
	HDMI-csatlakozással kapcsolatos problémák	48
	Számítógép csatlakoztatásával kapcsolatos problémák	49
	Kapcsolatfelvétel	49
10	Tárgymutató	50

1 Megjegyzés

2011 © Koninklijke Philips Electronics N.V.

Minden jog fenntartva.

A műszaki adatok előzetes figyelmeztetés nélkül változhatnak. Minden védjegy a Koninklijke Philips Electronics N.V vagy a megfelelő jogbirtokos tulajdonában van. A Philips fenntartja a jogot, hogy a terméken anélkül hajtson végre módosításokat, hogy a korábbi gyártású termékeket ugyanúgy meg kellene változtatnia.

A kézikönyvben található információk alapján biztosítható a rendszer rendeltetésszerű használata. Ha a terméket vagy annak egyes részeit nem a kézikönyvben ismertetett célra használják fel, meg kell győződni arról, hogy a felhasználási mód helyes, és a készülék alkalmas a célra. A Philips garanciát vállal arra, hogy az információk nem sértenek az Egyesült Államokban bejegyzett szabadalmat. További garanciákat – sem kifejezettel, sem burkolat – nem vállal.

Garanciális feltételek

- Sérülés, a TV-készülék károsodásának, illetve a garancia elvesztésének veszélye! Ne próbálja saját maga megjavítani a TV-készüléket.
- A TV-készüléket és a tartozékokat csak a gyártó által meghatározott rendeltetésüknek megfelelően használja.
- A TV-készülék hátulján feltüntetett figyelmeztető jel elektromos áramütés veszélyét jelzi. Soha ne távolítsa el a TV-készülék burkolatát. Szervizelési vagy javítási igény esetén mindig lépjen kapcsolatba a Philips ügyfélszolgálatával.



- A kézikönyv által kifejezetten tiltott műveletek, a nem ajánlott vagy nem engedélyezett beállítások és összeszerelési eljárások érvénytelenítik a garanciát.

Pixel-jellemzők

Ez az LCD technológiájú termék nagyszámú színes pixelt alkalmaz. Bár az effektív pixelek aránya legalább 99,999%, a képernyőn előfordulhatnak folyamatosan sötét (fekete) vagy folyamatosan fényes (piros, zöld vagy kék) képpontok is. Ez a képernyő gyártási sajátossága (megfelel az iparágban elfogadott szabványoknak) és nem hiba.

Az EMF-szabványoknak való megfelelés

A Koninklijke Philips Electronics N.V. számos olyan terméket gyárt és kínál vásárlóinak, amelyek, mint az elektronikus készülékek általában, elektromágneses jelek kibocsátására és vételére képesek.

A Philips egyik leglényegesebb működési irányelve, hogy minden szükséges egészségi és biztonsági intézkedést megtesz termékeinek gyártása során, hogy ezzel megfeleljen az összes vonatkozó jogi előírásnak, valamint a termék gyártásakor érvényben lévő Electro Magnetic Field (EMF) szabványoknak.

A Philips olyan termékek fejlesztésére, gyártására és eladására kötelezte el magát, amelyeknek nincs ártalmas élettani hatásuk. A Philips kijelenti, hogy termékei megfelelő, rendeltetészerű használat mellett a tudomány mai állása szerint biztonságosnak minősülnek. A Philips aktív szerepet vállal a nemzetközi EMF- és biztonsági szabványok előkészítésében, ami lehetővé teszi számára a szabványosításban várható további fejlesztések előrevetítését és azok beépítését termékeibe.

Hálózati biztosíték (csak az Egyesült Királyságban)

A TV-készülék engedélyezett, öntött csatlakozódugóval van felszerelve. Ha szükségessé válik a hálózati biztosíték cseréje, akkor azt a dugón feltüntetett értékekkel rendelkező biztosítékra kell cserélni (például 10 A).

- 1 Távolítsa el a biztosíték tartójának fedelét, majd magát a biztosítékot.
- 2 A cserebiztosítéknak meg kell felelnie a BS 1362 szabványnak, és rendelkeznie kell az ASTA tanúsító jelzéssel. Ha a biztosíték elveszett, a termék forgalmazójától kérjen információt a megfelelő típusról.
- 3 Helyezze vissza a biztosítéktartó fedelét.

Copyright



* A Kensington és a Micro Saver az ACCO World Corporation bejegyzett védjegye az Amerikai Egyesült Államokban, ezenkívül a világ számos országában be van jegyezve, illetve a bejegyzésére irányuló kérelem elbírálás alatt áll.



A gyártás a Dolby Laboratories licence alapján történt. A Dolby és a dupla D szimbólum a Dolby Laboratories védjegye.



A HDMI, a HDMI embléma és a High-Definition Multimedia Interface a HDMI Licensing LLC védjegyei vagy bejegyzett védjegyei az Egyesült Államokban és más országokban. Minden egyéb bejegyzett és be nem jegyzett védjegy az illető jogtulajdonost illeti.

2 Fontos!

A TV-készülék használata előtt figyelmesen olvassa el az összes utasítást. A garancia nem terjed ki azokra a hibákra, amelyek az utasítások figyelmen kívül hagyása miatt keletkeztek.

Biztonság

Áramütés veszélye vagy tűzveszély!

- Soha ne érje a készüléket csapadék vagy víz. Soha ne helyezzen a készülék közelébe folyadékot tartalmazó edényt, például vázát. Ha a készülékre vagy a készülékbe folyadék kerülne, azonnal húzza ki az elektromos hálózati csatlakozót. Használat előtt vizsgálta meg a TV-készüléket a Philips vevőszolgálattal.
- Soha ne tegye ki a készüléket, a távvezérlőt vagy az elemeket nyílt láng vagy hőforrás hatásának, például közvetlen napfénynek. A tűzveszély elkerülése érdekében ne helyezzen a TV-készülék, a távvezérlő és az elemek közelébe gyertyát vagy egyéb nyílt lángot.



- Soha ne helyezzen tárgyakat a készülék szellőzőibe vagy egyéb nyílásaiba.
- Ha a TV-készüléket elforgatja, ügyeljen arra, hogy a tápkábel ne feszüljön meg. A tápkábel feszülése esetén a csatlakozások megázulhatnak, és szikra keletkezhet.
- A TV áramtalanításához húzza ki a csatlakozódugót. A hálózati kábel eltávolításakor soha ne a kábelt, hanem a csatlakozódugót fogja. Ügyeljen rá, hogy mindig teljes mértékben hozzáférjen a csatlakozódugóhoz, a hálózati kábelhez és a hálózati dugaszolóaljzathoz.

Rövidzárlat veszélye vagy tűzveszély!

- Soha ne tegye ki a távvezérlőt vagy az elemeket esővíz, víz vagy erős hő hatásának.
- Soha ne erőltesse a tápcsatlakozók csatlakoztatását vagy eltávolítását. A kilazult tápcsatlakozók szikrát vagy tüzet okozhatnak.

Sérülésveszély vagy a TV károsodásának veszélye!

- 25 kg-nál (55 font) nagyobb tömegű TV-készülék felemeléséhez és kézben történő szállításához két ember szükséges.
- Ha a készüléket állványra helyezi, kizárólag a készülékhez mellékelt állványt használja. Az állványt erősen rögzítse a TV-készülékhez. A készüléket olyan sima, vízszintes felületre helyezze, amely elbírja a TV-készülék és az állvány együttes súlyát.
- Ha a készüléket falra szereli, olyan fali szerelvényt válasszon, amely elbírja a TV-készülék súlyát. A fali szerelvényt olyan falfelületre rögzítse, amely elbírja a TV-készülék és a szerelvény együttes súlyát. A Koninklijke Philips Electronics N.V. nem vállal felelősséget a helytelen falra rögzítésből adódó balesetért, sérülésekért és károkért.
- Ha tárolni szeretné a TV-t, szerelje le róla az állványt. Soha ne fektesse a hátára a TV-t úgy, hogy rajta van az állvány.
- Mielőtt csatlakoztatná a TV-készüléket a hálózati aljzathoz, győződjön meg arról, hogy a hálózati feszültség megfelel a TV-készülék hátulján feltüntetett értéknek. Eltérő feszültségérték esetén soha ne csatlakoztassa a TV-készüléket a hálózati aljzathoz.
- A termék egyes részei üvegből is készülhetnek. A sérülések és károk elkerülése érdekében óvatosan kezelje a készüléket.

Gyermekek sérülésének veszélye!

Kövesse a következő óvintézkedéseket, hogy a gyermekek sérülésének elkerülése érdekében megelőzze a TV-készülék felborulását:

- Soha ne helyezze a TV-készüléket olyan felületre, amely terítővel vagy más olyan anyaggal van leborítva, amely lerántható.
- Győződjön meg arról, hogy a TV-készülék egyik része sem lóg túl az alátámasztási felület szélén.
- Ha a TV-készüléket magas bútorra (pl. könyvespolcra) helyezi, győződjön meg arról, hogy mind a bútor, mind a TV-készülék rögzítve van a falhoz vagy más, alkalmas tárgyhoz.
- Tanítsa meg a gyermekeknek, hogy milyen veszélyekkel jár; ha a TV-készülék eléréséhez felmászhatnak a bútorra.

Az elemek lenyelésének veszélye!

- A készülék vagy annak távirányítója gombelmelet tartalmazhat, amely könnyen lenyelhető. Minden esetben tartsa az elemet gyermekektől távol!

Túlmelegedés veszélye!

- A TV-készüléket soha ne helyezze túl szűk helyre. A megfelelő szellőzés érdekében mindig hagyjon legalább 10 cm szabad helyet a TV-készülék körül. Ellenőrizze, hogy függöny vagy egyéb tárgy ne takarja el a készülék szellőzőnyílásait.

Sérülésveszély, tűzveszély vagy a tápkábel sérülésének veszélye!

- Soha ne helyezze a TV-készüléket vagy más tárgyat a tápkábelre.
- Villámlással járó vihar előtt húzza ki a TV-készülék tápkábelét és az antennát. Villámlással járó viharok közben soha ne érintse meg a TV-készülék részeit, a tápkábelt vagy az antennakábelt.

Halláskárosodás veszélye!

- Ne használja a fülhallgatót vagy a fejhallgatót nagy hangerővel vagy túl hosszú ideig.

Alacsony hőmérséklet

- Ha a TV-készüléket 5 °C (41 °F) alatti hőmérsékleten szállítja, akkor a TV-készülék kicsomagolása után várjon, amíg a TV hőmérséklete eléri a környezet hőmérsékletét, és csak ezután dugja be a TV tápkábelét a hálózati aljzatba.

Képernyő ápolása

- Amennyire lehetséges, kerülje az állóképek megjelenítését. Az állóképek olyan képek, amelyek huzamosabb ideig a képernyőn maradnak. Állóképek például a képernyőn megjelenő menük, fekete sávok, valamint a megjelenített idő. Ha az állókép vetítése nem kerülhető el, a képernyő megóvása érdekében csökkentse a kontrasztot és a fényerőt.
- Tisztítás előtt húzza ki a dugót az aljzatból.
- A TV-készülék és a keret tisztításához puha, nedves rongyot használjon. A készülék tisztításához soha ne használjon oldószereket, például alkoholt, vegyszereket vagy háztartási tisztítószereket.
- A TV-képernyő károsodásának veszélye! A képernyőhöz soha ne érintsen tárgyakat, azt ne nyomja meg, ne dörzsölje vagy ütögesse.
- A deformálódás és a színvesztés elkerülése érdekében a vízceppeket rögtön törölje le.

Hőmérséklet és páratartalom

Esetenként a hőmérséklettől és a páratartalomtól függően kis mértékű kondenzáció léphet fel az üveglap mögött. Ennek elkerülése érdekében ne tegye ki a tv-t közvetlen napsütésnek, hőnek vagy különösen nagy páratartalomnak. A kicsapódott pára néhány órán belül magától eltűnik a tv működése közben. A kicsapódott pára nem tesz kárt a tv-ben, és nem okoz hibát a működésében.

A régi készülékek és akkumulátorok kiselejtezése



Ez a termék kiváló minőségű anyagok és alkatrészek felhasználásával készült, amelyek újrahasznosíthatók és újra felhasználhatók.



A termékhez kapcsolódó áthúzott kerek kuka szimbólum azt jelenti, hogy a termékre vonatkozik a 2002/96/EK európai irányelv. Tájékozódjon az elektromos és elektronikus termékek szelektív hulladékként történő gyűjtésének helyi feltételeiről. Cselekedjen a helyi szabályozásoknak megfelelően, és a kiselejtezett készülékeket gyűjtse elkülönítve a lakossági hulladéktól. A feleslegessé vált készülék helyes kiselejtezésével segít megelőzni a környezet és az emberi egészség károsodását.



A termék akkumulátorai megfelelnek a 2006/66/EK európai irányelv követelményeinek, ezért ne kezelje ezeket háztartási hulladékként. Tájékozódjon az akkumulátorok szelektív hulladékkezelésére vonatkozó helyi szabályozásokról, mivel a feleslegessé vált akkumulátorok helyes kiselejtezésével segít megelőzni a környezet és az emberi egészség károsodását.

Környezetvédelmi célkitűzések

A Philips folyamatosan szem előtt tartja az innovatív fogyasztói termékek káros környezeti hatásainak csökkentését. A gyártás során a környezeti fejlesztésre irányuló erőfeszítéseink a káros anyagok mennyiségének csökkentését, az energiahatékony felhasználást, a hulladékkezelésre vonatkozó tájékoztatást és a termék újrahasznosítását célozzák.

Az energiatakarékossági beállítások elérése:

- 1 TV-nézés közben nyomja meg a zöld gombot a távirányítón.
- 2 Válasszon a következő beállítások közül:
 - **[Energiatakarékos]:** Energiatakarékos képbeállítások (leghatékonyabb energiafelhasználás).
 - **[Némít. képernyő]:** Ha csak a TV hangját szeretné hallgatni, kikapcsolhatja a TV képernyőjét. A többi funkció továbbra is a szokásos módon működik.
 - **[Fényérzékelő]:** A beépített környezetifény-érzékelő csökkenti a TV-képernyő fényerejét, ha a környezeti fény mennyisége csökken.
 - **[Nem használt források kikapcs.]:** Ha EasyLink-kompatibilis készülékeket csatlakoztat, akkor lehetősége van azok kikapcsolására.

3 A TV-készülék

Köszönjük, hogy Philips terméket vásárolt, és üdvözljük a Philips világában! A Philips által biztosított teljes körű támogatáshoz regisztrálja TV-készülékét a www.philips.com/welcome oldalon.

TV-készülék kezelőszervei

- ① Hangerő beállítása.
- ② (Főoldal): A főmenü megnyitása.
- ③ CH +/-: Csatornaváltás.
- ④ Tápkapcsoló: A TV be- vagy kikapcsolása.

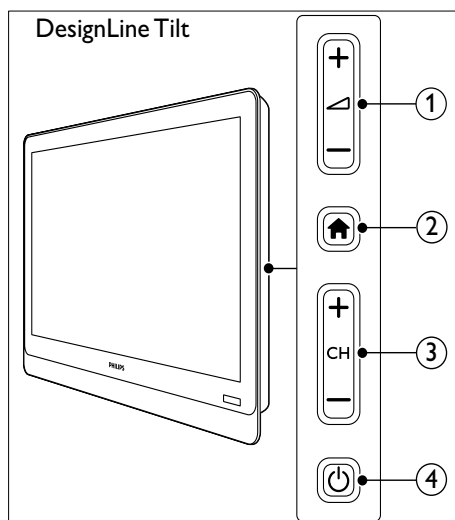
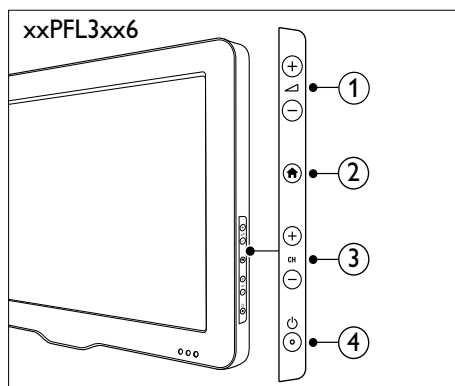
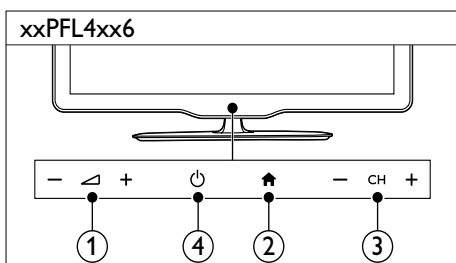
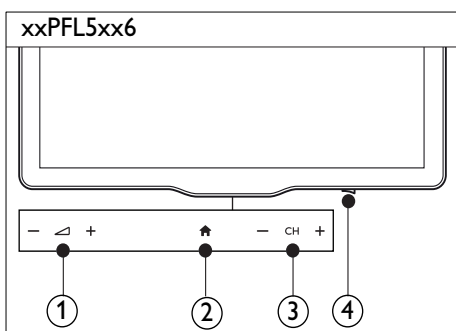

Távvezérlő

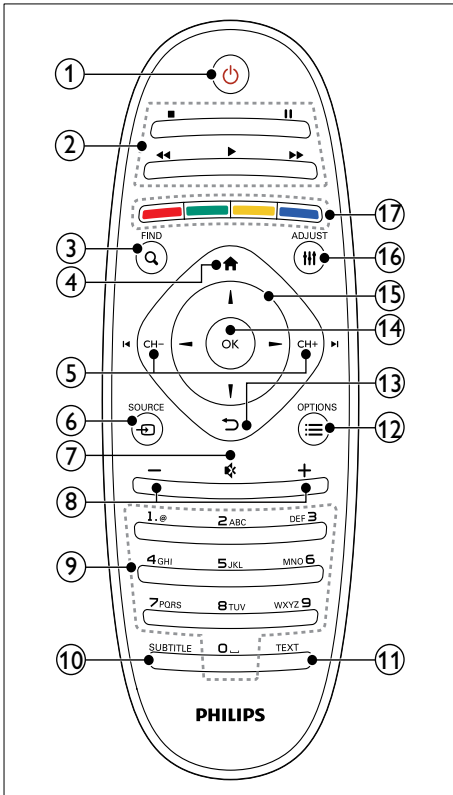

- ① **⏻ (Készületi állapot bekapcsolva)**
- A TV-készülék bekapcsolása vagy készületi üzemmódba állítása.
- ② **Lejátszás gombok**
- A video- és a zenelejátszás vezérlése.
- ③ **Q FIND**
- Belépés a menübe a TV-csatornalista kiválasztásához.
- ④ **🏠 (Főoldal)**
- A főmenü megnyitása.
- ⑤ **⏪ CH - / CH + ⏩ (Előző/következő)**
- Csatornaváltás, navigálás a menüoldalak, a zeneszámok, az albumok vagy a mappák között.

- ⑥ **📺 SOURCE**
- A csatlakoztatott készülékek kiválasztása.
- ⑦ **🔇 (Némítás)**
- A hang elnémítása vagy visszakapcsolása.
- ⑧ **+/- (Hangerő)**
- Hangerő beállítása.
- ⑨ **0-9 (Számgombok)**
- Csatorna választása.
- ⑩ **SUBTITLE**
- A feliratok bekapcsolása vagy kikapcsolása.
- ⑪ **TEXT**
- A teletext bekapcsolása vagy kikapcsolása.
- ⑫ **☰ OPTIONS**
- Beállítások hozzáférése az aktuális tevékenységre vagy kiválasztásra vonatkozóan.
- ⑬ **↶ (Vissza)**
- Visszatérés az előző menüoldalra vagy kilépés a TV adott funkciójából.
- ⑭ **OK**
- Bevitel vagy kiválasztás jóváhagyása.
- ⑮ **▲▼◀▶ (Navigációs gombok)**
- Navigálás a menükben és az elemek kiválasztása.
- ⑯ **⏏ ADJUST**
- Belépés a menübe a beállítások módosításához.
- ⑰ **Színes gombok**
- A feladatok vagy beállítások kiválasztása.

Távvezérlő használata

A távvezérlő használatakor tartsa azt közel a TV-készülékhez, és irányítsa a távvezérlő érzékelője felé. Győződjön meg arról, hogy a távvezérlő és a TV-készülék között nem akadályozza bútor, fal vagy más tárgy a jelek haladását.

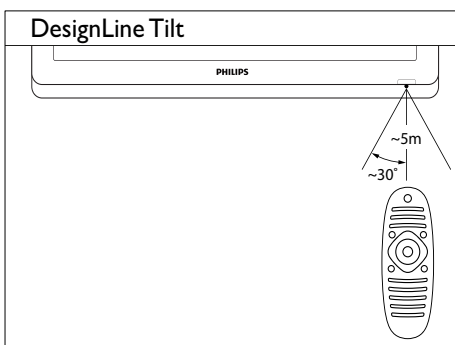
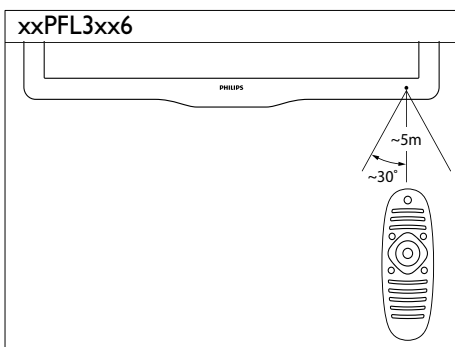
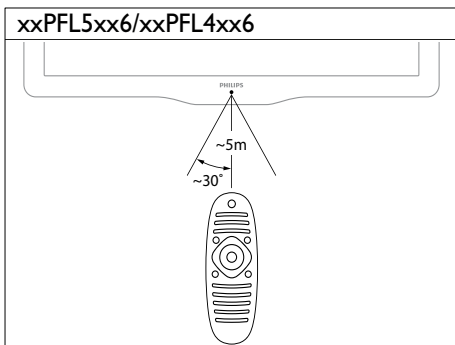

4 A TV-készülék használata

Ebben a szakaszban a TV-készülék alapvető műveleteinek végrehajtásáról olvashat.

Kapcsolja be a TV-készüléket

- Nyomja meg a TV-készülék bekapcsológombját.
↳ Egy kis időt vesz igénybe, amíg a készülék válaszol.

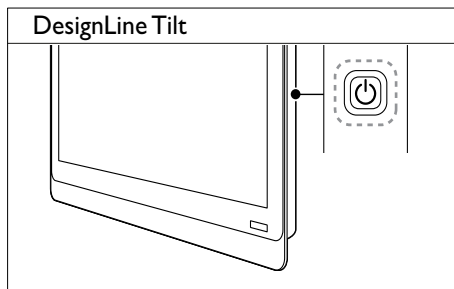
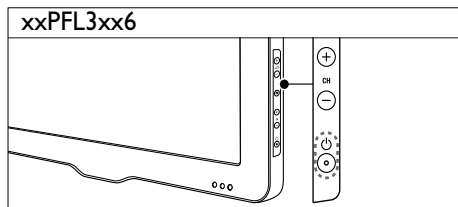
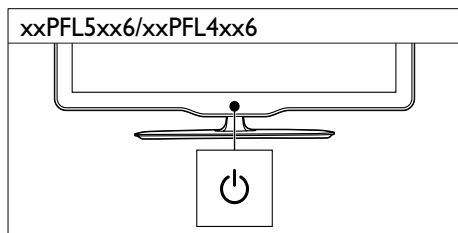
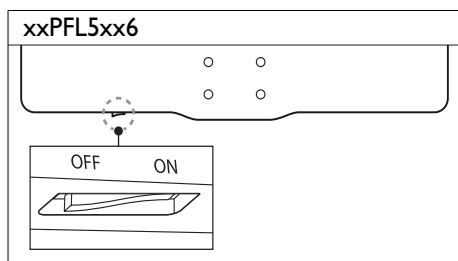

Ha a TV készenléti üzemmódban van

- Nyomja meg a távvezérlőn a Φ (Készenléti állapot bekapcsolva) gombot.

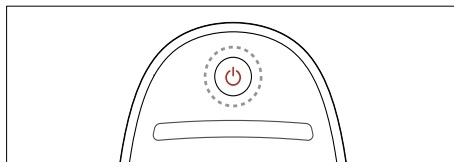

A TV-készülék készenléti üzemmódba kapcsolása

- Nyomja meg a távvezérlőn a Φ (Készenléti állapot bekapcsolva) gombot.
↳ A TV-készülék távirányító-szenzora pirosra vált.

Kapcsolja ki a TV-készüléket

- Nyomja meg újra a TV bekapcsológombját.
 - ↳ A TV-készülék távirányító-szenzora kikapcsol.
 - ↳ xxPFL5xx6 esetén a TV-készülék már nem fogyaszt energiát.
 - ↳ Az xxPFL4xx6, az xxPFL3xx6 és a DesignLine Tilt típus azonban készenléti üzemmódban is fogyaszt kis mennyiségű energiát. Ha hosszabb ideig nem használja a készüléket, húzza ki a készülék tápkábelét a csatlakozójzatból, vagy kapcsolja ki a bekapcsológombot.



Megjegyzés

- Ha nem találja a távvezérlőt, és készenléti üzemmódban levő TV-készülékét be kívánja kapcsolni, nyomja meg a TV-készülék **CH+/-** gombját.

- Nyomja meg a TV-készülék **CH +/-** gombját.

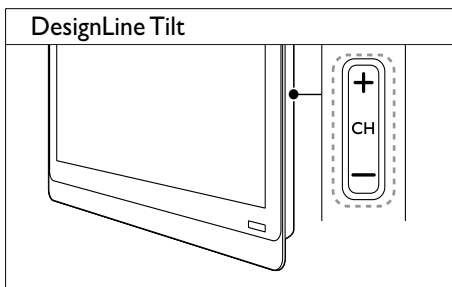
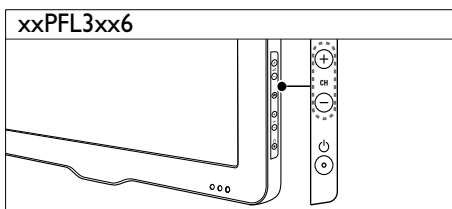
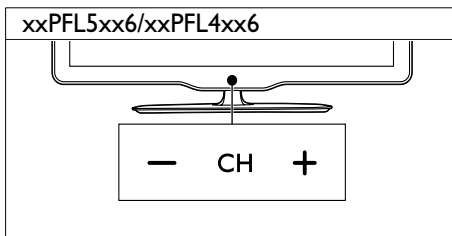

Csatornaváltás

- Nyomja meg a távvezérlő **CH+** vagy **CH-** gombját.

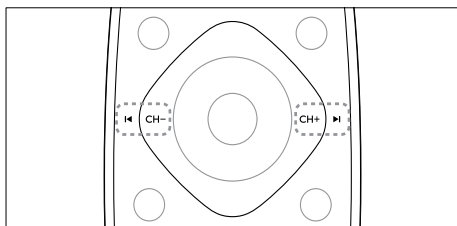

Egyéb csatornaváltási módszerek

- Írjon be egy csatornaszámot a **Számgombok** segítségével.
- Ha vissza kíván kapcsolni az előző TV-csatornára, nyomja meg a távvezérlőn a **↶ (BACK)** gombot.



Megjegyzés

- Kedvenclista használata esetén csak az abban felsorolt csatornák választhatók ki a listáról (lásd 'A kedvenc csatornák listájának létrehozása és használata', 20. oldal).

Csatorna előnézetének megtekintése

A csatornatáblázat segítségével az összes elérhető csatorna előnézetét megtekintheti.

- Nyomja meg a **Q FIND** gombot.
 - ↳ Megjelenik a csatornatáblázat.
 - ↳ Egy csatorna előzetes megtekintéséhez jelölje ki azt.
 - ↳ Ha egy adott csatornát szeretne nézni, jelölje ki, majd nyomja meg az **OK** gombot.

Csatlakoztatott készülékek

Megjegyzés

- Mielőtt forrásként választ ki egy csatlakoztatott készüléket, kapcsolja be a készüléket.

Válassza ki a készüléket a források listájából.

- 1 Nyomja meg a **☐ SOURCE** gombot.

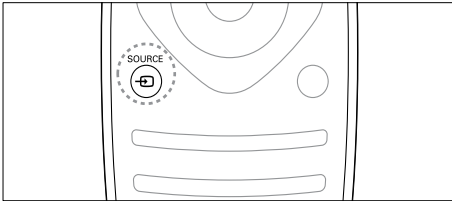

- ↳ Megjelenik a forráslista.
- 2 A **▲▼** segítségével válasszon egy készüléket.
- 3 A kiválasztás megerősítéséhez nyomja meg az **OK** gombot.
 - ↳ A TV-készülék átvált a kiválasztott készülékre.

A TV hangerejének beállítása

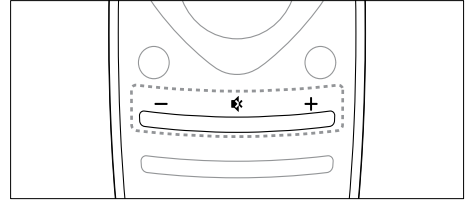

- Nyomja meg a távvezérlő **+/-** gombját.

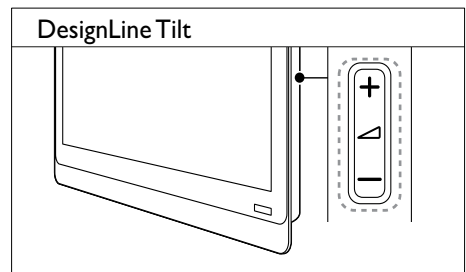
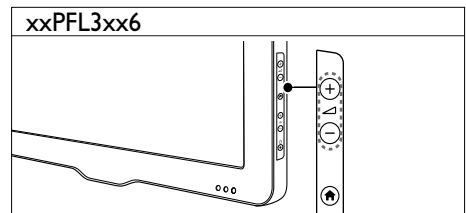
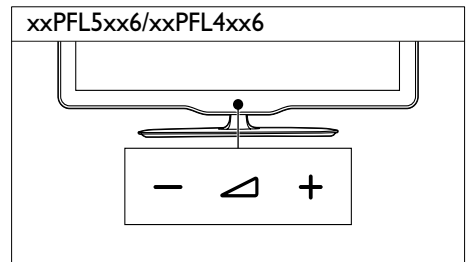

- Nyomja meg a TV-készülék **▲ +/-** gombját.



Hang elnémítása vagy visszaállítása



- A hang elnémításához nyomja meg a  gombot.
- A hang visszaállításához nyomja meg ismét a  gombot.

A teletext használata

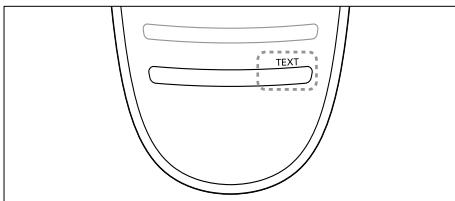
- 1 Nyomja meg a **TEXT** gombot.



↳ Megjelenik a főoldal.

- 2 Az alábbi módok egyikének használatával válasszon ki egy oldalt:
 - A **Számgombok** segítségével adja meg az oldalszámot.
 - A következő vagy az előző oldal megjelenítéséhez nyomja meg a  vagy a  gombot.
 - A **Színes gombok** használatával válasszon ki egy szinkódos elemet.
 - Az előzőleg megtekintett oldalra a  (**BACK**) gomb megnyomásával térhet vissza.
- 3 A teletextből való kilépéshez nyomja meg az **TEXT** gombot.



Megjegyzés

- Csak egyesült királyságbeli felhasználók részére: Számos digitális TV-csatorna további digitális szöveges szolgáltatásokat biztosít (pl. BBC1).

5 A TV-készülék fejlett funkciói

A TV-menük elérése

A menük segítségével csatornákat hangolhat be, módosíthatja a kép- és hangbeállításokat, valamint további szolgáltatásokat is elérhet.

- 1 Nyomja meg a **↑** gombot.
Megjelenik a menüképernyő.



- 2 Válasszon a következő lehetőségek közül, majd nyomja meg az **OK** gombot:
 - **[TV-nézés]:** Ha a kiválasztott forrás nem az antenna, akkor visszaváltás az antenna forrásra.
 - **[Műsorfűzet]:** Az elektronikus műsorfűzet megjelenítése.
 - **[USB tallózása]:** Ha USB-eszköz van csatlakoztatva, megjelenik a tartalomböngésző.
 - **[Scenea]:** A Scenea-háttérkép bekapcsolása.
 - **[Új készülék]:** Új készülékek hozzáadása a főmenühöz.
 - **[Beállítás]:** A kép-, hang- és egyéb beállítások módosítására szolgáló menük elérése.
 - **[Súgó]:** A TV-ismertető elérése.
- 3 A kilépéshez nyomja meg a **↑** gombot.

Készülék hozzáadása a főmenühez.

Ha készüléket csatlakoztatott, vegye fel a főmenübe.

- 1 Nyomja meg a **↑** gombot.
- 2 Válassza a **[Új készülék]** menüpontot.
- 3 A készülék főmenübe való felvételéhez kövesse a képernyőn megjelenő utasításokat.
↳ A készülék megjelenik a főmenüben.
- 4 A készülék műsorának nézéséhez kapcsolja be a készüléket, majd válassza ki a főmenüből.
- 5 A készüléket a forrásválasztó gombbal is kiválaszthatja (lásd 'Válassza ki a készüléket a források listájából', 12. oldal).

A főmenüben található készülékek átnevezése

A főmenübe felvett készülékek kívánság szerint átnevezhetők.

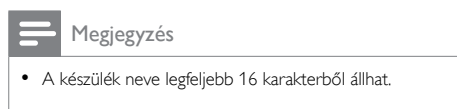

- 1 Nyomja meg a **↑** gombot.
- 2 Válassza ki az átnevezni kívánt készüléket.
- 3 Nyomja meg a **☰** **OPTIONS** gombot.
↳ Megjelenik a beállítások menüje.
- 4 Válassza az **[Átnevezés]** lehetőséget, majd nyomja meg az **OK** gombot.
- 5 A szövegbeviteli mező megjelenítéséhez nyomja meg a(z) **OK** gombot.
- 6 Vigye be az egyes karaktereket úgy, hogy kiválasztja a karaktert, majd megnyomja a(z) **OK** gombot.
 - Nagybetűk, kisbetűk és szimbólumok kiválasztása: A szóköz billentyű alatti sorban válassza ki a megfelelő billentyűt, és nyomja meg a(z) **OK** gombot.

- 7 Ha kész, válassza a(z) **[Kész]** lehetőséget, majd nyomja meg a(z) **OK** gombot.
↳ A szövegbeviteli mező bezárul.
- 8 Az eszköztárnevezési menüben válassza a(z) **[Kész]** lehetőséget, majd nyomja meg a(z) **OK** gombot.

Készülékek eltávolítása a főmenüből

Ha egy készülék már nem csatlakozik a TV-hez, távolítsa el azt a főmenüből.

- 1 Nyomja meg a **↑** gombot.
- 2 Válassza ki az eltávolítani kívánt készüléket.
- 3 Nyomja meg a **☰** **OPTIONS** gombot.
- 4 Válassza az **[Eszk. eltávol.]** lehetőséget, majd nyomja meg az **OK** gombot.
- 5 Válassza az **[Eltávolítás]** lehetőséget, majd nyomja meg az **OK** gombot.
↳ A kiválasztott eszköz eltűnik a főmenüből.

Kép- és hangbeállítások módosítása

A kép- és hangbeállítások módosítása, hogy azok a lehető legjobban megfeleljenek igényeinek. Alkalmazhatja az előre meghatározott beállításokat, de manuálisan is módosíthatja azokat.



Megjegyzés

- TV-nézés vagy külső készülékek használata közben nyomja meg az **⏏** **ADJUST** gombot, majd válassza a **[Intelligens kép]** vagy **[Intelligens hang]** parancsot a kép- és hangbeállítások gyors eléréséhez.

A Beállítások asszisztens használata

A Beállítások asszisztens segítségével megadhatja a kép- és hangbeállításokat.

- 1 Nyomja meg a **↑** gombot.
- 2 Válassza a **[Beállítás] > [Gyors kép- és hangbeállítás]** lehetőséget, majd nyomja meg az **OK** gombot.
- 3 Válassza az **[Folytatás]** lehetőséget, majd nyomja meg az **OK** gombot.
↳ Megjelenik az **[Beáll. segéd]** menü.
- 4 A kívánt képbeállítások megadásához kövesse a képernyőn megjelenő utasításokat.

Kép-előbeállítás használata

Előre meghatározott képbeállítások alkalmazásához használja a Kép-előbeállítások funkciót.

- 1 Nyomja meg a **⏏** **ADJUST** gombot.
- 2 Válassza az **[Intelligens kép]** lehetőséget, majd nyomja meg az **OK** gombot.
- 3 Válassza ki az alábbi beállítások valamelyikét, majd nyomja meg az **OK** gombot.
 - **[Egyéni]:** A testre szabott képbeállítások alkalmazása.
 - **[Élénk]:** Gazdag és dinamikus beállítás, nappali használatra ideális.
 - **[Természetes]:** Természetes hatású képbeállítások.
 - **[Film]:** Filmek megjelenítéséhez ideális beállítások.
 - **[Játék]:** Játékhoz ideális beállítások.
 - **[Energiatakarékos]:** Energiatakarékos beállítások (leghatékonyabb energiafelhasználás).
 - **[Normál]:** A legtöbb környezet, illetve videotípus esetében alkalmas alapértelmezett beállítások.
 - **[Fénykép]:** Képnézegetéshez ideális beállítások.
 - **[Egyéni]:** Az egyéni képbeállítások testreszabása és mentése. A beállítások alkalmazásához válassza a **[Egyéni]** lehetőséget.

A képbeállítások manuális megadása

- 1 Nyomja meg a **↵** gombot.
- 2 Válassza a **[Beállítás]** > **[TV-beáll. menü]** > **[Kép]** opciót, majd nyomja meg az **OK** gombot.
- 3 Válassza ki az alábbi beállítások valamelyikét, majd nyomja meg az **OK** gombot.
 - **[Intelligens kép]:** Előre meghatározott képbeállítások elérése
 - **[Visszaállítás]:** A gyári alapértelmezett beállítások visszaállítása
 - **[Kontraszt]:** A háttérvilágítás intenzitásának beállítása a videotartalom módosítása nélkül
 - **[Fényerő]:** A sötét területek intenzitásának és részletgazdagságának módosítása
 - **[Szín]:** A színek telítettségének módosítása
 - **[Árnyalat]:** A színelterések kompenzálása
 - **[Élesség]:** A képélesség beállítása
 - **[Zajcsökkentés]:** A kép zaj szűrése és csökkentése
 - **[Színárnyalat]:** Egy kép színegyensúlyának módosítása
 - **[Egyéni színárny.]:** Az árnyalatbeállítások testreszabása (Csak akkor érhető el, ha kiválasztotta a **[Színárnyalat]** > **[Egyéni]** beállítást)
 - **[Digital Crystal Clear] / [Pixel Plus] / [Pixel Plus HD]:** Az egyes képpontok finombeállítása a környező képpontok alapján. Ez kiváló, nagy felbontású képet eredményez.
 - **[HD Natural Motion]:** Bizonyos típusok esetén. A remegés minimálisra csökkentése és a mozgás simaságának növelése.
 - **[100 Hz Clear LCD] / [120 Hz Clear LCD]:** Egyes típusok esetében. Az elmosódás csökkentése és a kép élességének növelése.
 - **[Javított élesség]:** Kiváló képélesség biztosítása.
 - **[Dinam. kontraszt]:** A kontraszt javítása. A **[Közepes]** beállítás ajánlott.

- **[Dinam. háttérvil.]:** ATV-készülék háttérvilágításának módosítása, hogy az megfeleljen a környezeti fényviszonyoknak.
- **[MPEG hibacsökk.]:** Az átmenetek elsimítása digitális képeknél. Ez a funkció ki- és bekapcsolható.
- **[Színkiemelés]:** A színek eleveenebbé tétele és az élénk színek részletgazdagságának növelése. Ez a funkció ki- és bekapcsolható.
- **[Gamma]:** Egyes típusok esetében. A kép középtónus-intenzitásának beállítása. A fekete és a fehér szín megjelenítését nem befolyásolja.
- **[PC mód]:** A kép beállítása arra az esetre, ha egy személyi számítógép csatlakozik a TV-készülethez a HDMI vagy a DVI-csatlakozón keresztül.
- **[Fényérzékelő]:** A beállítások dinamikus változtatása az aktuális megvilágítási körülményeknek megfelelően.
- **[Képformátum]:** A kép formátumának megváltoztatása
- **[Képernyő szegély]:** A megjelenítési terület beállítása. (Maximális értékre állítva a kép zajossá válhat, illetve az élek egyenetlenül jelenhetnek meg.)
- **[Képtololás]:** Ha elérhető, a kép helyzetének állítása az **[Automatikus nagyítás]** és a **[Szélesvásznú]** formátum kivételével az összes képfomátumra vonatkozóan.

A képfórmátum módosítása

- 1 Nyomja meg a **III ADJUST** gombot.
- 2 Válassza az **[Képfórmátum]** lehetőséget, majd nyomja meg az **OK** gombot.
- 3 Válasszon ki egy képfórmátumot, majd nyomja meg a **OK** gombot.

A képfórmátumok összefoglalása

A következő képbeállításokat lehet megadni.

Megjegyzés

- A képfórmátumától függően bizonyos képbeállítások nem érhetőek el.

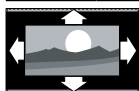

[Autom. formátum]:
Bizonyos típusok esetén. (Számítógépes módban nem használható.) A megfelelő képfórmátum automatikus kiválasztása. Ha nem, akkor a szélesképernyős formátumot használja.



[Automatikus kitöltés]:
Bizonyos típusok esetén. A kép nagyítása, hogy az teljesen kitöltse a képernyőt (a feliratok láthatók maradnak). A legkisebb képtorzulás eléréséhez ajánlott (HD vagy számítógép esetében nem használható).



[Automatikus nagyítás]:
Bizonyos típusok esetén. A kép nagyítása úgy, hogy teljesen kitöltse a képernyőt. A legkisebb képtorzulás eléréséhez ajánlott (HD vagy számítógép esetében nem használható).



[SuperZoom nagyít]:
(HD és számítógépes módban nem használható.) Az oldalsó fekete sávok eltávolítása 4:3 képarányú adás esetén. A minimális torzítás elkerülhetetlen.



[4:3]: A hagyományos 4:3 képarány megjelenítése.

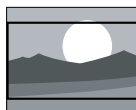

[Film széles. 16:9]: (HD és számítógépes módban nem használható.) A 4:3 formátum 16:9 képarányra történő átméretezése.

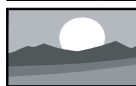

[Szélesvásznú]: A 4:3 képarányú kép átméretezése 16:9 képarányúra.



[Nem besorolt]: Csak HD és számítógépes módban használható egyes készülékek esetében. A legnagyobb képélességet biztosítja. A műsorszóró rendszerétől függően kismértékű torzulás jelenhet meg. A legjobb eredmény elérése érdekében állítsa a számítógép képbeállítását széles képernyőre.

A hang-előbeállítások használata

Előre meghatározott hangbeállítások alkalmazásához használja a Hang-előbeállítások funkciót.

- 1 Nyomja meg a **III ADJUST** gombot.
- 2 Válassza az **[Intelligens hang]** lehetőséget, majd nyomja meg az **OK** gombot.
- 3 Válassza ki az alábbi beállítások valamelyikét, majd nyomja meg az **OK** gombot.
 - **[Egyéni]**: A hangmenüben személyre szabott beállítások alkalmazása.
 - **[Normál]**: A legtöbb környezethez és hangtípushoz alkalmas beállítások.
 - **[Hírek]**: Beszédhanghoz, például hírműsorokhoz ideális beállítások.
 - **[Film]**: Filmek megjelenítéséhez ideális beállítások.
 - **[Játék]**: Játékhoz ideális beállítások.
 - **[DRÁMA]**: Filmdrámákhoz ideális beállítások.
 - **[Sport]**: Sportműsorokhoz ideális beállítások.

A hangbeállítások manuális megadása

- 1 Nyomja meg a **🏠** gombot.
- 2 Válassza a **[Beállítás] > [TV-beáll. menü] > [Hang]** opciót, majd nyomja meg az **OK** gombot.
↳ Megjelenik az **[Hang]** menü.
- 3 Válassza ki az alábbi beállítások valamelyikét, majd nyomja meg az **OK** gombot.
 - **[Intelligens hang]**: Az előre meghatározott képbeállítások elérése
 - **[Visszaállítás]**: A gyári alapértelmezett beállítások visszaállítása
 - **[Tiszta hangzás]**: A hang tisztaságának fokozása
 - **[Mély]**: A mély hangok szabályozása
 - **[Magas]**: A magas hangok szabályozása
 - **[Surround]**: A térhangzás bekapcsolása.
 - **[Incredible Surround]**: (Csak bizonyos modellek esetében) javított térhatású hangzás a fokozott surround hatás érdekében.
 - **[Fejhall. hangerő]**: (Fejhallgatóval ellátott modellek esetében) A fejhallgató hangerejének módosítása.
 - **[Autom. hangerőbeállítás]**: A hirtelen hangerőváltozások csökkentése, például csatornaváltás esetén
 - **[Balansz]**: A jobb és a bal oldali hangszóró egyensúlyának beállítása.
 - **[Digitális kimeneti formátum]**: A digitális hangkimeneti csatlakozó digitális hangkimeneti formátumának kiválasztása.
 - **[PCM]**: Nem PCM formátumok átalakítása PCM formátumúra.
 - **[Többcsatornás]**: A hang házimozira irányítása.

Az univerzális elérés menü használata

Az univerzális elérés menüt az üzembe helyezés alkalmával aktiválhatja. Az engedélyezés után a TV nézése vagy a külső készülékek használata közben egyszerűen elérhető a gyengén látók és a halláskárosultak által használható menük.

- 1 TV-nézés közben nyomja meg az **☰ OPTIONS** gombot.
↳ Megjelenik a TV-beállítások menüje.
- 2 Válassza az **[Univ. elérés]** lehetőséget, majd nyomja meg az **OK** gombot.
- 3 Válasszon a következő beállítások közül, majd nyomja meg az **OK** gombot.
 - **[Hallássérült]:** A halláskárosultaknak szóló feliratozás megjelenítése vagy elrejtése.
 - **[Gyengénlátó]:** Egyes digitális csatornák speciális hangszavakat biztosítanak a csökkent látóképességűek számára. A normál hanghoz kommentárok fűződnek. A színes gombok segítségével választhat a lehetőségek közül:
 - Piros (**[Ki]**): Csökkent látóképességűek számára készült hang kikapcsolása.
 - Zöld (**[Hangszórók]**): Csökkent látóképességűek számára készült hang csak a hangszugárzón keresztül.
 - Sárga (**[Fejhallgató]**): Csökkent látóképességűek számára készült hang csak a fejhallgatón keresztül.
 - Kék (**[Hangszóró + fejhallgató]**): Csökkent látóképességűek számára készült hang a hangszugárzón és a fejhallgatón keresztül is.
 - **[Bővített hang]:** A gyengén látóknak szánt hangszáv hangerejének beállítása.
 - **[Bill.hang]:** A távvezérlő vagy a TV-készülék gombjainak megnyomásakor hallható hangvisszajelzés bekapcsolása.



Tanács

- A beállítások a távvezérlő színes gombjaival érhetőek el.

Speciális teletextfunkciók használata

A teletext menüjének elérése

A teletext szolgáltatásainak elérése a teletext beállításainak menüjéből.

- 1 Nyomja meg a **TEXT** gombot.
↳ Megjelenik a teletext képernyője.
- 2 Nyomja meg a **☰ OPTIONS** gombot.
↳ Megjelenik a teletext menüje.
- 3 Válasszon a következő beállítások közül, majd nyomja meg az **OK** gombot.
 - **[Oldal kimerevít.] / [Feloldás]:** Aktuális oldal kimerevítése vagy a kimerevítés feloldása.
 - **[Osztott képernyő] / [Teljes képernyő]:** Váltás a teljes és a képernyőosztásos teletext között.
 - **[T.O.P. áttekintés]:** Az oldaljegyzékes teletext-adások bekapcsolása
 - **[Nagyítás] / [Normál nézet]:** Váltás a teletextoldalak nagyított és normál nézete között.
 - **[Felfedés]:** Az oldalakon elrejtett információk (pl. rejtvények, találós kérdések megoldása) megjelenítése vagy elrejtése.
 - **[Alold. megtekint.]:** Ha vannak aloldalak, az egyes aloldalak automatikus egymás utáni megjelenítése.
 - **[Nyelvek]:** A teletext nyelvének kiválasztása.

Teletext aloldalainak kiválasztása

Egy-egy teletextoldalhoz több oldal is tartozhat. Az aloldalak a főoldal száma mellett jelennek meg.

- 1 Nyomja meg a **TEXT** gombot.
↳ Megjelenik a teletext képernyője.
- 2 A **◀** vagy a **▶** segítségével válasszon egy teletextoldalt.
- 3 Aloldalt a **◀** vagy a **▶** segítségével nyithat meg.

A T.O.P. kiválasztása

A T.O.P. (Table Of Pages, oldaljegyzékes) teletextadások lehetővé teszik, hogy oldalszámok beírása nélkül egyik témáról a másikra ugorjon. T.O.P. teletextadások bizonyos TV-csatornákon érhetőek el.

- 1 Nyomja meg a **TEXT** gombot.
↳ Megjelenik a teletext képernyője.
- 2 Nyomja meg a **☰** **OPTIONS** gombot.
- 3 Válassza az **[T.O.P. áttekintés]** lehetőséget, majd nyomja meg az **OK** gombot.
↳ Megjelenik a T.O.P. áttekintő lista.
- 4 Válasszon egy témát.
- 5 Az oldal megtekintéséhez nyomja meg az **OK** gombot.

A Teletext 2.5 használata

A Teletext 2.5 több szint és jobb képminőséget biztosít, mint a hagyományos teletext. Ha egy csatorna Teletext 2.5 formátumban sugároz, a készülék alapértelmezés szerint átvált erre a formátumra.

- 1 Nyomja meg a **↑** gombot.
- 2 Válassza a **[Beállítás] > [TV-beáll. menü] > [Testreszabás] > [Teletext 2.5]** lehetőséget.
- 3 Válassza a **[Be]** vagy **[Ki]** elemet, majd a **OK** gomb megnyomásával hagyja jóvá a kiválasztást.

A kedvenc csatornák listájának létrehozása és használata

Kedvenc TV-csatornáiból listát állíthat össze, hogy egyszerűbben megtalálja azokat.

Csak a kedvenc csatornák listájának megjelenítése

- 1 TV-nézés közben nyomja meg az **Q** **FIND** gombot.
↳ Megjelenik a csatornatáblázat menüje.
- 2 Nyomja meg a **☰** **OPTIONS** gombot.
- 3 Válassza a **[Válasszon listát] > [Kedvencek]** lehetőséget, majd nyomja meg az **OK** gombot.
↳ Ekkor csak a kedvencek listáján szereplő csatornák jelennek meg a csatornatáblázatban.

Megjegyzés

- Amíg nem vesz fel csatornákat a kedvencek listájára, a kedvenc csatornák táblázata üres marad.

Az összes csatorna megtekintése

A kedvencek listájából kilépvé megtekintheti az összes beállított csatornát.

- 1 TV-nézés közben nyomja meg az **Q** **FIND** gombot.
↳ Megjelenik a csatornatáblázat menüje.
- 2 Nyomja meg a **☰** **OPTIONS** gombot.
- 3 Válassza a **[Válasszon listát] > [Összes]** lehetőséget, majd nyomja meg az **OK** gombot.
↳ A csatornatáblázatban az összes csatorna megjelenik.

Megjegyzés

- A csatornatáblázat megjelenítésekor az összes kedvenc csatornát csillag jelöli.

A kedvencek listájának kezelése

- 1 TV-nézés közben nyomja meg az **Q FIND** gombot.
↳ Megjelenik a csatornatáblázat menüje.
- 2 Nyomja meg a **≡ OPTIONS** gombot.
- 3 Válassza a **[Válasszon listát] > [Összes]** lehetőséget, majd nyomja meg az **OK** gombot.
- 4 Nyomja meg a **≡ OPTIONS** gombot.
- 5 Válassza ki a **[Megjel. kedvenc.]** vagy a **[Eltávolítás a kedvencekből]** lehetőséget, majd nyomja meg az **OK** gombot.
↳ A csatorna a kiválasztott listára kerül (vagy törlődik onnan).

Megjegyzés

- A csatornatáblázatban minden kedvenc csatornát csillag jelöl.

Az elektronikus műsorfűzet használata

A digitális csatornák esetén a műsorfűzet egy képernyőn megjeleníthető műsorkalauz. A műsorkalauz segítségével:

- Megtekintheti az éppen sugárzott digitális műsorok listáját
- Megtekintheti a soron következő műsorokat.
- Műfajok szerint rendezheti a műsorokat.
- Emlékeztetőket állíthat be, amelyek figyelmeztetik az adott műsorok kezdetére.
- Kedvenc EPG-csatornák beállítása

Az elektronikus műsorfűzet bekapcsolása

- 1 Nyomja meg a **▲** gombot.
- 2 Válassza a **[Elektronikus műsorfűzet]** lehetőséget, majd nyomja meg az **OK** gombot.
↳ Megjelenik az ütemezett műsorokkal kapcsolatos információkat tartalmazó műsorfűzet.

Megjegyzés

- A műsorfűzetadatok csak bizonyos országokban állnak rendelkezésre, és betöltésük időt vehet igénybe.

A műsorfűzet beállításainak módosítása

A műsorfűzet beállításmenüjéből emlékeztetőket állíthat be vagy törölhet, megváltoztathatja a napot, valamint más hasznos funkciókat érhet el.



- 1 Nyomja meg a **▲** gombot.
- 2 Válassza az **[Elektronikus műsorfűzet]** lehetőséget, majd nyomja meg az **OK** gombot.
- 3 Nyomja meg a **≡ OPTIONS** gombot.
↳ Megjelenik a műsorfűzet menü.
- 4 Válasszon a következő beállítások közül, majd nyomja meg az **OK** gombot.
 - **[Emlékezt. beáll.] / [Emlékeztetők törlése]:** Műsoremlékeztetők beállítása vagy törlése.
 - **[Nap módosítása]:** A műsorfűzet napjának beállítása.
 - **[További információ]:** A műsor adatainak megjelenítése.
 - **[Keresés műfaj szerint]:** TV-műsorok keresése műfaj alapján
 - **[Ütemezett emlékeztetők]:** A műsoremlékeztetők listájának megjelenítése. Csak a később kezdődő műsorok esetén érhető el.
 - **[EPG-adatok lekérése]:** A műsoradatok frissítése.

A TV órájának megjelenítése

A TV-készülék képernyőjén megjeleníthet egy órát. Az óra a TV-szolgáltató által továbbított pontos időt jeleníti meg.

A TV-készülék órájának kézi beállítása

Bizonyos országokban kézzel kell beállítani a TV óráját.

- 1 Nyomja meg a  gombot.
- 2 Válassza a **[Beállítás]** > **[TV-beáll. menü]** > **[Testreszabás]** > **[Óra]** lehetőséget.
- 3 Válassza az **[Automatikus óra]** lehetőséget, majd nyomja meg az **OK** gombot.
- 4 Válassza az **[Kézi]** lehetőséget, majd nyomja meg az **OK** gombot.
- 5 Válassza ki a **[Idő]** vagy a **[Dátum]** lehetőséget, majd nyomja meg az **OK** gombot.
- 6 A **Navigációs gombok** használatával a dátum és az idő állítható be.
- 7 Válassza az **[Kész]** lehetőséget, majd nyomja meg az **OK** gombot.
- 8 A kilépéshez nyomja meg a  gombot.

Megjegyzés

- Ha digitális adást támogató országot választott, akkor az óra alaphelyzetben a TV-szolgáltató által közvetített időadatot jeleníti meg.

A TV órájának megjelenítése

- 1 Televíziózás közben nyomja meg az  **OPTIONS** gombot.
↳ Megjelenik az opciók menü.
- 2 Válassza az **[Óra]** lehetőséget.
↳ Megjelenik az óra.
- 3 Nyomja meg az **OK** gombot.

Megjegyzés

- Az óra letiltásához ismételje meg ezt a műveletsort.

Az óra üzemmódjának módosítása

- 1 Nyomja meg a  gombot.
- 2 Válassza a **[Beállítás]** > **[TV-beáll. menü]** > **[Testreszabás]** > **[Óra]** > **[Automatikus óra]** lehetőséget.
- 3 Válassza ki a **[Automatikus]** vagy a **[Kézi]** lehetőséget, majd nyomja meg az **OK** gombot.

Az időzóna módosítása

Megjegyzés

- Ez a lehetőség csak a **[Automatikus óra]** > **[Automatikus]** választása esetén áll rendelkezésre (a pontos idő adatait továbbító országok esetén).

- 1 Nyomja meg a  gombot.
- 2 Válassza a **[Beállítás]** > **[TV-beáll. menü]** > **[Testreszabás]** > **[Óra]** > **[Időzóna]** lehetőséget.
- 3 Válassza ki az időzónát.
- 4 A jóváhagyáshoz nyomja meg a **OK** gombot.

Nyári időszámítás használata

Megjegyzés

- Ez a beállítás csak az **[Autom. óra mód]** > **[Kézi]** menüpont kiválasztása esetén érhető el.

- 1 Nyomja meg a  gombot.
- 2 Válassza a **[Beállítás]** > **[TV-beáll. menü]** > **[Testreszabás]** > **[Óra]** > **[Nyári időszámítás]** lehetőséget, majd nyomja meg az **OK** gombot.
- 3 Válassza ki a **[Szabványidő]** vagy a **[Nyári időszámítás]** lehetőséget, majd nyomja meg az **OK** gombot.

Időzítők használata

Időzítőket állíthat be a TV-készülék egy meghatározott idő után történő készenléti módba váltáshoz.



Tanács

- Az időzítők használata előtt állítsa be a TV óráját.

A TV-készülék automatikus átkapcsolása készenléti módba (Időzített kikapcsoló)

Az időzített kikapcsoló egy előre megadott idő eltelté után készenléti módba állítja a TV-készüléket.



Tanács

- A TV-készüléket korábban is kikapcsolhatja, vagy a visszaszámlálás alatt törölheti a beállított időt.

- 1 Nyomja meg a **⬆️** gombot.
- 2 Válassza a **[Beállítás] > [TV-beáll. menü] > [Testreszabás] > [Autom. kikapcs.]** lehetőséget.
↳ Megjelenik az **[Autom. kikapcs.]** menü.
- 3 0–180 perc közötti értéket választhat.
↳ Nulla választása esetén az alvásidőzítő kikapcsol.
- 4 Az automatikus kikapcsolást az **OK** gomb használatával aktiválhatja.
↳ A TV a megadott időtartam eltelté után készenléti állapotba vált.

A nem kívánt tartalmú műsorok zárolása

A TV-készülék kezelőszerveinek zárolásával megakadályozhatja, hogy gyermekei bizonyos műsorokat vagy csatornákat nézzenek.

A kód beállítása és módosítása

- 1 Nyomja meg a **⬆️** gombot.
- 2 Válassza a **[Beállítás] > [Csatornabeállítások] > [Gyerekzár]** lehetőséget.
- 3 Válassza a **[Kód beállítása]** vagy **[Kód megváltoztatása]** beállítást.
↳ Megjelenik a **[Kód beállítása] / [Kód megváltoztatása]** menü.
- 4 A **Számgombok** használatával adja meg kódját.
↳ A személyes PIN-kód létrehozásához vagy módosításához kövesse a képernyőn megjelenő utasításokat.



Tanács

- Ha elfelejtette a kódot, írja be a „8888” számot a meglévő kód felülírásához.

Egy vagy több csatorna zárolása, illetve zárolásuk feloldása

- 1 Nyomja meg a **⬆️** gombot.
- 2 Válassza a **[Beállítás] > [Csatornabeállítások] > [Gyerekzár] > [Csatornazár.]** lehetőséget.
↳ Megjelenik a csatornák listája.
- 3 Válassza ki a zárolni vagy a feloldani kívánt csatornát, majd nyomja meg az **OK** gombot.
↳ A csatornák első alkalommal történő zárolásakor vagy feloldásakor a rendszer a PIN-kód megadását kéri.

- Írja be a kódot, és nyomja meg az **OK** gombot.
 - ↳ Ha a csatorna zárva van, egy lakat ikon jelenik meg.
- További csatornák zárolásához vagy feloldásához ismétlje meg az eljárást.
- A zárolások aktiválásához kapcsolja be, majd kapcsolja ki a tévét.
 - ↳ Amikor a **CH** - vagy a **CH +** gomb használatával vált csatornát, a készülék átugorja a zárolt csatornákat.
 - ↳ Ha a zárolt csatornákat a csatornatáblázatból választja ki, akkor a készülék a PIN-kód megadását kéri.

Korhatár-besorolások beállítása

Számos digitális adást sugárzó szolgáltató korhatárjelzéssel látja el a műsorait. A TV-készülék beállítható úgy, hogy csak a gyermekei korának megfelelő korhatárjelzésű műsorokat jelenítse meg.

- Nyomja meg a **↑** gombot.
- Válassza a **[Beállítás]** > **[Csatornabeállítások]** > **[Gyerekszár]** > **[Szülői besorolás]** lehetőséget.
 - ↳ Megjelenik egy kódbeállítási képernyő.
- A **Szám**gombok használatával adja meg kódját.
 - ↳ Megjelenik a korhatár-besorolási menü.
- Válassza ki a kívánt korhatárt, majd nyomja meg az **OK** gombot.
- A kilépéshez nyomja meg a **↑** gombot.

Scenea-kép megjelenítése

Lehetősége van alapértelmezett képet megjeleníteni a TV háttérképeként. Másik képet is betölthet háttérképként.

Ha az elalváskapcsoló ki van kapcsolva, a háttérkép 240 percig látható. Egyéb esetben az elalváskapcsoló aktív állapotának időtartama alatt kerül megjelenítésre.

A Scenea funkció bekapcsolása

- Nyomja meg a **↑** gombot.
- Válassza az **[Scenea]** lehetőséget, majd nyomja meg az **OK** gombot.
 - ↳ Ha nincs beállítva kép, az alapértelmezett kép jelenik meg.
 - ↳ Ha személyre szabott Scenea kép van betöltve, ez a kép jelenik meg (lásd 'A Scenea kép testre szabása', 24. oldal).

A Scenea kép testre szabása

Háttérképként betölthet másik képet is.

Megjegyzés

- Új Scenea kép betöltésekor az felülírja a meglévő Scenea képet.
- Ha egy másik képet szeretne háttérképként használni, egy 1 MB-nál nem nagyobb méretű képet elhelyezésére alkalmas USB-tárolóeszköze van szükség.

- Töltsön fel egy 1 MB-nál nem nagyobb méretű képet egy USB-tárolóeszköze.
- Csatlakoztassa az USB-tárolóeszközt a TV-készülékhez.
- Nyomja meg a **↑** gombot.
- Válassza az **[USB tallózása]** lehetőséget, majd nyomja meg az **OK** gombot.
- Válasszon ki egy képet, majd nyomja meg a **≡** **OPTIONS** gombot.
- Válassza az **[Beáll. Sceneaként]** lehetőséget, majd nyomja meg az **OK** gombot.
- A Scenea funkcióból való kilépéshez nyomja meg bármelyik gombot.

A nyelv megváltoztatása

Az adótól függően lehetősége van a hang vagy a felirat, illetve mindkettő nyelvének megváltoztatására a TV-csatornákra vonatkozóan.

A többnyelvű hang, a feliratok vagy mindkét típusú tartalom továbbítása telexten vagy DVB-T szabványú digitális adással történik. Több nyelven sugárzott műsorok A digitális sugárzásnál feliratnyelv állítható be.

A menü nyelvének módosítása

- 1 Nyomja meg a  gombot.
- 2 Válassza a **[Beállítás]** > **[TV-beáll. menü]** > **[Testreszabás]** > **[Menü nyelv]** lehetőséget, majd nyomja meg az **OK** gombot.
- 3 Válassza ki a nyelvet, majd nyomja meg az **OK** gombot.

A hang nyelvének megváltoztatása

Ha a szolgáltató azt lehetővé teszi, lehetőség van a hang nyelvének megválasztására. Digitális csatornák esetén akár több nyelv is elérhető lehet. Analóg csatornák esetén két nyelv lehet elérhető.

- 1 TV-nézés közben nyomja meg az  **OPTIONS** gombot.
- 2 Digitális csatorna esetén nyomja meg az **[Beszédnyelv]** gombot, válassza ki a nyelvet, majd nyomja meg az **OK** gombot.
- 3 Analóg csatorna esetén nyomja meg a **[Kettős I-II]** gombot, válassza ki az egyik nyelvet, majd nyomja meg az **OK** gombot.

A feliratok megjelenítése vagy elrejtése

- 1 TV-nézés közben nyomja meg az **SUBTITLE** gombot.
- 2 Válasszon a következő lehetőségek közül, majd nyomja meg az **OK** gombot:
 - **[Feliratok be]:** A feliratok mindig megjelennek.
 - **[Feliratok ki]:** A feliratok soha nem jelennek meg.
 - **[Némításkor bekapcs.]:** A feliratok a hang elnémításkor jelennek meg.

Megjegyzés

- A feliratok engedélyezéséhez minden egyes analóg csatornán meg kell ismételnie ezt a műveletet.
- A feliratok letiltásához válassza a **[Feliratok]** > **[Feliratok ki]** menüpontot.

Felirat nyelvének megválasztása digitális csatornák esetén

Megjegyzés

- Amikor az alábbiakban bemutatottak szerint kiválaszt egy feliratnyelvet valamelyik digitális TV-csatornán, akkor a Telepítés menüben beállított, előnyben részesített feliratnyelv átmenetileg felülírásra kerül.

- 1 TV-nézés közben nyomja meg az  **OPTIONS** gombot.
- 2 Válassza az **[Felirat nyelv]** lehetőséget, majd nyomja meg az **OK** gombot.
- 3 Felirat nyelvének kiválasztása.
- 4 A jóváhagyáshoz nyomja meg az **OK** gombot.

Fényképek nézése vagy zene és videofelvételek lejátszása USB-tárolóeszközről



Vigázat

- A Philips nem vállal felelősséget az USB-tárolóeszköz kompatibilitásával, valamint az azon tárolt adatok sérülésével vagy elvesztésével kapcsolatban.

Csatlakoztasson egy USB-tárolóeszközt, amelyen a megnézni kívánt fényképek, illetve a lejátszani kívánt zene vagy videofelvételek találhatóak.







- 1 Kapcsolja be a TV-készüléket.
- 2 Csatlakoztassa az USB-eszközt a TV oldalán található USB-porthoz.
- 3 Nyomja meg a  gombot.
- 4 Válassza az **[USB tallózása]** lehetőséget, majd nyomja meg az **OK** gombot.
↳ Megjelenik az USB-tallózó.

Fényképek megtekintése



- 1 Az USB-tallózóban válassza a **[Kép]** lehetőséget, majd nyomja meg az **OK** gombot.
- 2 Válasszon ki egy fényképet vagy fényképalbumot, és azt az **OK** megnyomásával a TV-képernyő méretére felnagyítva jelenítheti meg.
 - A következő vagy az előző fénykép a  gomb használatával jeleníthető meg.
- 3 A visszatéréshez nyomja meg a  gombot.

Diavetítés megjelenítése a fényképekről

- 1 Amikor megjelenik egy teljes képernyős fénykép, nyomja meg az **OK** gombot.
↳ A diavetítés a kijelölt fényképtől kezdődik.
- A lejátszás vezérléséhez nyomja meg az alábbi gombokat:

-  – lejátszás.
-  – szüneteltetés.
-  vagy  – az előző vagy következő fénykép megjelenítése.
-  – leállítás.
- A visszatéréshez nyomja meg a  gombot.

Diavetítés beállításainak módosítása

- 1 Diavetítés közben nyomja meg az  **OPTIONS** gombot.
↳ Megjelenik a diavetítés beállításmenüje.
- 2 Válasszon a következő lehetőségek közül, majd nyomja meg az **OK** gombot:
 - **[Diav. leáll./ind.]:** A diavetítés elindítása vagy leállítása.
 - **[Diavetítési átmenet]:** A képek közötti átmenet beállítása
 - **[Diavetítés üteme]:** Egy-egy fénykép megjelenítési időtartamának beállítása.
 - **[Ismétlés] / [Lejátsz. egyszer]:** A mappában lévő képek egyszeri vagy ismétlődően való megtekintése.
 - **[Véletlen sorrend ki] / [Véletlen sorrend be]:** A képek sorrendben vagy véletlenszerűen való megtekintése.
 - **[Kép forgatása]:** fénykép elforgatása.
 - **[Adatok megjel.]:** A diavetítésben szereplő képek nevének, dátumának és méretének, valamint a következő kép megjelenítése.
 - **[Beáll. Sceneaként]:** A kijelölt kép beállítása a TV háttérképeként (lásd 'Sceneaként megjelenítés', 24. oldal).
- 3 A visszatéréshez nyomja meg a  gombot.

Megjegyzés

- A **[Kép forgatása]** és a **[Adatok megjel.]** lehetőség csak a diavetítés szüneteltetése alatt jelenik meg.

Zene hallgatása

- 1 Az USB-tallózóban válassza a **[Zene]** lehetőséget, majd nyomja meg az **OK** gombot.
- 2 Válasszon ki egy zeneszámot vagy albumot, majd a lejátszáshoz nyomja meg az **OK** gombot.
- 3 A lejátszás a következő gombokkal kezelhető:
 - **▶** – lejátszás.
 - **||** – szüneteltetés.
 - **◀** vagy **▶** – az előző, illetve a következő zeneszám lejátszása.
 - **◀◀** vagy **▶▶** – keresés előre felé vagy visszafelé.
 - **■** – leállítás.

- **◀** vagy **▶** – az előző, illetve a következő videofelvétel lejátszása.
- **◀◀** vagy **▶▶** – keresés előre felé vagy visszafelé.
- **■** – leállítás.

A videobeállítások módosítása

- Videolejátszás közben nyomja meg az **☰** **OPTIONS** gombot a következő beállítások eléréséhez, majd nyomja meg az **OK** gombot.
 - **[Lejátszás leállítása]:** A videolejátszás leállítása.
 - **[Ismétlés]:** Lejátszás egyszer vagy ismételt lejátszás.
 - **[Teljes képernyő] / [Kis képernyő]:** A videó teljes képernyőre nyújtva való megtekintése, illetve a videó natív képformátumában való megtekintése.
 - **[Véletlen sorrend be] / [Véletlen sorrend ki]:** Dalok egymás utáni vagy véletlenszerű sorrendben történő lejátszása.
 - **[Adatok megjel.]:** A fájladatok megjelenítése

Zenei beállítások módosítása

- Zenehallgatás közben nyomja meg az **☰** **OPTIONS** gombot a következő beállítások eléréséhez, majd nyomja meg az **OK** gombot.
 - **[Lejátszás leállítása]:** A zenelejátszás leállítása.
 - **[Ismétlés]:** Dal egyszeri vagy ismételt lejátszása.
 - **[Véletlen sorrend be] / [Véletlen sorrend ki]:** Dalok egymás utáni vagy véletlenszerű sorrendben történő lejátszása.
 - **[Adatok megjel.]:** A fájladatok megjelenítése

Diavetítés megtekintése háttérzenével

A diavetítést háttérzenével is lehet kísérni.

- 1 Válasszon egy zeneszámokat tartalmazó albumot.
- 2 Nyomja meg a **OK** gombot.
- 3 Térjen vissza az USB-tallózóhoz a **↩** gomb használatával.
- 4 Válasszon egy képeket tartalmazó albumot.
- 5 Nyomja meg a **OK** gombot.
↪ A diavetítés megkezdődik.
- 6 A kilépéshez nyomja meg a **↩** gombot.

Nézze meg a videót

- 1 Az USB-tallózóban válassza a **[Videó]** lehetőséget, majd nyomja meg az **OK** gombot.
- 2 A lejátszáshoz nyomja meg a **OK** gombot.
- 3 A lejátszás a következő gombokkal kezelhető:
 - **▶** – lejátszás.
 - **||** – szüneteltetés.

USB-tárolóeszköz eltávolítása



Vigyázat

- Ennek az eljárásnak a követésével elkerülheti az USB-tárolóeszköz károsodását.

- 1 A **↵** gomb használatával kiléphet az USB-tallózból.
- 2 Várjon öt másodpercet, majd válassza le az USB-tárolóeszközt.

Digitális rádiócsatornák hallgatása

- 1 Nyomja meg a **Q FIND** gombot.
↳ Megjelenik a csatornatáblázat menüje.
- 2 Nyomja meg a **≡ OPTIONS** gombot, majd válassza a **[Válasszon listát] > [Rádió]** lehetőséget.
↳ Megjelenik a rádióállomások táblázata.
- 3 Válasszon rádióállomást, és annak hallgatásához nyomja meg az **OK** gombot.

A TV-készülék szoftverének frissítése

A Philips folyamatosan törekszik termékei javítására, és azt javasoljuk, hogy a frissítések rendelkezésre állása esetén frissítse a TV-készülék szoftverét.

Módszerek a TV-készülék szoftverének frissítésére

A TV-készülék szoftvere a következő módokon frissíthető:

A: USB-tárolóeszközzel

B: Digitális adáson keresztül való felszólításkor

C: Digitális adáson keresztül való felszólítás után

A: Frissítés USB-eszközzel

Az USB-tárolóeszköz használatával történő frissítéshez a következők szükségesek:

- Üres USB flash meghajtó. Az USB flash meghajtónak FAT vagy DOS formázásúnak kell lennie. Ne használjon USB merevlemez-meghajtót.
- Internetkapcsolattal rendelkező számítógép
- Olyan tömörítőprogram, amely támogatja a ZIP fájlformátumot (például WinZip® Microsoft® Windows® rendszerre vagy Stuffit® Macintosh® rendszerre).

1. lépés:A jelenlegi szoftververzió ellenőrzése



- 1 Nyomja meg a **⬆** gombot.
- 2 Válassza a **[Beállítás] > [Szoftverbeállítások] > [Jelenl. szver adatai]** lehetőséget.
↳ Megjelennek az aktuális szoftver adatai.
- 3 Írja le a szoftver verziószámát.
- 4 A visszatéréshez nyomja meg a **OK** gombot.
- 5 A kilépéshez nyomja meg a **↵** gombot.

2. lépés:A legújabb szoftververziót letöltése és telepítése

- 1 USB-tárolóeszköz csatlakoztatása.
- 2 Nyomja meg a **⬆** gombot.
- 3 Válassza az **[Beállítás] > [Szoftverfrissítés]** lehetőséget.
- 4 A fájl USB-tárolóeszközeire töltéséhez kövesse a megjelenő utasításokat.
- 5 Csatlakoztassa a számítógéphez az USB-tárolóeszközt, majd kattintson duplán a fájlra.
↳ Megnyílik egy weboldal.

- 6 Kövesse a weboldalon található utasításokat.
- Ha az aktuális szoftververzió száma megegyezik a legújabb szoftverfrissítési fájl verziószámával, akkor a TV-készülék szoftverét nem szükséges frissíteni.
 - Ha az aktuális szoftver verziószáma kisebb, mint a legutóbbi szoftverfrissítési fájl verziószáma, akkor töltsse le a legújabb szoftverfrissítési fájlt az USB-eszköz gyökérkönyvtárába.
- 7 Vegye ki az USB-tárolóeszközt a számítógépből.

3. lépés: A TV szoftverének frissítése

- 1 Csatlakoztassa az USB-tárolóeszközt a TV-készülékhez.
- ↳ A TV érzékeli az USB flash meghajtót, és ellenőrzi a szoftver verzióját.
- 2 Ha egy üzenet a szoftver frissítésére szólítja fel, a képernyőn megjelenő utasításokat követve frissítse a TV szoftverét.
- 3 Ha az üzenet nem jelenik meg, folytassa az alábbi lépésekkel:
- 4 Nyomja meg a  gombot.
- 5 Válassza a **[Beállítás]** > **[Szoftverbeállítások]** > **[Helyi frissítések]** lehetőséget.
- 6 Válassza ki a letöltött fájlt, majd nyomja meg a(z) **OK** gombot a TV szoftverének manuális frissítéséhez.
- 7 A frissítés befejezéséhez kövesse a képernyőn megjelenő utasításokat.
- 8 A kilépéshez nyomja meg a  gombot.

B: Digitális adáson keresztül való felszólításkor

Digitális adások (DVB-T) vétele esetén a TV-készülék automatikusan képes fogadni a szoftverfrissítéseket. Amikor a TV szoftverfrissítést kap, felszólítja Önt a szoftver frissítésére.

- 1 Nyomja meg a  gombot.
- 2 Válassza a **[Beállítás]** > **[Szoftverbeállítások]** > **[Bejelentés]** lehetőséget.
- 3 Ha egy megjelenő üzenetben kéri fel a szoftver frissítésére, a frissítés megkezdéséhez kövesse a megjelenő utasításokat.
- ↳ A szoftverfrissítés befejezése után a TV újraindul.
- 4 Ha nem szeretné frissíteni a szoftvert, válassza a **[Beállítás]** > **[Szoftverbeállítások]** > **[Bejelentés törlése]** lehetőséget, majd nyomja meg az **OK** gombot.

Megjegyzés

- Ha kihagyja a frissítést, később lehetősége van azt kézzel elvégezni (lásd 'C: Frissítések keresése digitális adáson keresztül', 29. oldal).

C: Frissítések keresése digitális adáson keresztül

Ellenőrizheti, hogy elérhető-e frissítések digitális adáson keresztül.

- 1 Nyomja meg a  gombot.
- 2 Válassza a **[Beállítás]** > **[Szoftverbeállítások]** > **[Ellen. nagyobb frissítéskor]** lehetőséget.
- 3 Ha elérhető frissítés, a képernyőn megjelenő utasításokat követve indítsa el a frissítést.
- ↳ A szoftverfrissítés befejezése után a TV újraindul.

A TV-készülék beállításainak módosítása



A TV beállításait a tulajdonságok menüben határozhatja meg.

- 1 Nyomja meg a  gombot.
- 2 Válassza a **[Beállítás]** > **[TV-beáll. menü]** > **[Testreszabás]** lehetőséget.
- 3 Válasszon a következő lehetőségek közül, majd nyomja meg az **OK** gombot:
 - **[Menü nyelve]:** A menü nyelvének kiválasztása
 - **[Autom. kikapcs.]:** A TV készenléti állapotba kapcsolása egy előre meghatározott idő eltelte után.
 - **[Tartózkodási hely]:** A TV-készülék beállításainak optimalizálása az adott helynek megfelelően – otthon vagy boltban.
 - **[E-sticker]:** (Csak Bolt módban) Az e-jegyzet be- és kikapcsolása.
 - **[Hangerőskála]:** A hangerőjelző sáv megjelenítése a hangerő beállításakor.
 - **[Autom. kikapcsolás]:** A TV-készülék beállítása bizonyos ideig tartó inaktivitás után történő automatikus kikapcsolásra az energiatakarékosság érdekében.
Ez a TV egyéb energiatakarékos beállításokat is tartalmaz. Ha négy órán keresztül nem történik felhasználói beavatkozás (pl. a távirányítón vagy az előlapon lévő egyik gomb megnyomása), a TV automatikusan készenléti üzemmódba kapcsol.
 - **[Csatornainformáció mérete]:** A csatornaváltáskor megjelenő adatok típusának megváltoztatása.
 - **[Univ. elérés]:** Az univerzális elérés menü be- vagy kikapcsolása.
 - **[Bill.hang]:** Annak bekapcsolása, hogy a távvezérlő vagy a TV-készülék gombjainak megnyomásakor hangjelzés hallatsszon.

- **[Hangkim. késleltet.]:** A TV-készülék képeinek a csatlakoztatott házimozirendszer hangjához történő automatikus szinkronizálása.
- **[TV elhelyezése]:** A TV-készülék felszerelésének módjától függő legjobb beállítások kiválasztása.
- **[Teletext 2.5]:** A Teletext 2.5 engedélyezése vagy letiltása. (Digitális TV esetén)
- **[Óra]:** Az idő megjelenítése vagy elrejtése a TV-készüléken, valamint az órabeállítások megadása.

TV-bemutató indítása

A TV szolgáltatásainak megismeréséhez bemutatókat lehet megjeleníteni. Bizonyos bemutatók nem állnak minden típuson rendelkezésre. Az elérhető bemutatók felsorolása a menülistán olvasható.

- 1 TV-nézés közben nyomja meg az  gombot.
- 2 Válassza a **[Beállítás]** > **[Demó megtek.]** lehetőséget, és nyomja meg az **OK** gombot.
- 3 Válasszon ki egy bemutatót és a megtekintéséhez nyomja meg az **OK** gombot.
- 4 A kilépéshez nyomja meg a  gombot.

A TV gyári beállításainak visszaállítása

Lehetősége van az alapértelmezett kép- és hangbeállítások visszaállítására a TV-készülékén. A csatornabeállítások változatlanok maradnak.

- 1 Nyomja meg a **🏠** gombot.
- 2 Válassza a **[Beállítás] > [TV-beáll. menü]** > **[Gyári beállítások]** opciót, majd nyomja meg az **OK** gombot.
- 3 Ha a készülék kód beírását kéri, írja be a gyerekzár kódját (lásd 'A kód beállítása és módosítása', 23. oldal).
↳ Megerősítő üzenet jelenik meg.
- 4 A jóváhagyáshoz nyomja meg a **OK** gombot.

6 A csatornák beállítása

A TV-készülék első bekapcsolása alkalmával a készülék felkéri egy menünyelv kiválasztására és a TV- és digitális rádiócsatornák (ha vannak ilyenek) telepítésének végrehajtására. Ezt követően elvégezheti a csatornák újbóli beállítását és finomhangolását.

Automatikus csatornabeállítás

A csatornák automatikusan megkereshetők és tárolhatók.



Megjegyzés

- Ha nem állított be gyermekzárkódot, a tv felszólíthatja a kód beállítására (lásd 'A kód beállítása és módosítása', 23. oldal).

1. lépés: A menü nyelvének kiválasztása

- 1 Nyomja meg a **↑** gombot.
- 2 Válassza a **[Beállítás]** > **[TV-beáll. menü]** > **[Testreszabás]** > **[Menü nyelve]** lehetőséget, majd nyomja meg az **OK** gombot.
- 3 Válassza ki a nyelvet, majd nyomja meg az **OK** gombot.

2. lépés: Csatornák keresése

Amikor először kapcsolta be a tv-készüléket, a rendszer elvégezte a csatornák teljes hangolását. A teljes hangolást újból elvégezheti a nyelv, az ország és az összes elérhető TV-csatorna beállításához.



Megjegyzés

- Egyes típusok esetében bizonyos opciók eltérhetnek.

- 1 Nyomja meg a **↑** gombot.
- 2 Válassza a **[Beállítás]** > **[Csatornák keresése]** lehetőséget, majd nyomja meg az **OK** gombot.
- 3 Válassza az **[Csatornák újratelepítése]** lehetőséget, majd nyomja meg az **OK** gombot.
↳ Megjelenik az ország menü.
- 4 Válassza ki az országot, majd nyomja meg az **OK** gombot.
↳ Megjelenik a hálózat menü.
- 5 Válassza ki a hálózatot, és nyomja meg az **OK** gombot.
 - **[Antenna]:** Antennához vagy digitális DVB-T csatornák eléréséhez.
 - **[Kábel]:** Kábelhez vagy digitális DVB-C csatornák eléréséhez.
- 6 A képernyőn megjelenő utasításokat követve válasszon más opciókat, ha vannak.
↳ Megjelenik a csatornakeresés indítómenüje.
- 7 Válassza az **[Indítás]** lehetőséget, majd nyomja meg az **OK** gombot.
↳ A készülék az összes elérhető csatornát tárolja.
- 8 A kilépéshez nyomja meg a **OK** gombot.

A csatornalista frissítése

Lehetőség van annak beállítására, hogy a TV készülék készenléti üzemmódban frissítse a csatornákat. A TV minden reggel frissíti a tárolt csatornákat a sugárzott csatornaadatok alapján.

- 1 Nyomja meg a **↑** gombot.
- 2 Válassza a **[Beállítás]** > **[Csatornabeállítások]** > **[Csatorna telepítése]** > **[Automatikus csatornafrissítés]** lehetőséget.
- 3 Az automatikus frissítés engedélyezéséhez válassza a **[Be]**, letiltásához pedig a **[Ki]** lehetőséget.
- 4 A visszatéréshez nyomja meg a **↶** gombot.

Analóg csatornák manuális beállítása

Egyenként keresheti és tárolhatja az analóg csatornákat.

Megjegyzés

- Ha nem állított be gyermekzárkódot, a tv felszólíthatja a kód beállítására (lásd 'A kód beállítása és módosítása', 23. oldal).

1. lépés: A rendszer kiválasztása

Megjegyzés

- Ha a rendszerbeállítások megfelelőek, ugorja át ezt a lépést.

- 1 Nyomja meg a **↑** gombot.
- 2 Válassza a **[Beállítás]** > **[Csatornabeállítások]** > **[Csatorna telepítése]** > **[Analóg: antenna kézi telepítése]** > **[Rendszer]** lehetőséget, majd nyomja meg az **OK** gombot.
- 3 Válassza ki az országának vagy térségének megfelelő rendszert, majd nyomja meg az **OK** gombot.

2. lépés: Csatornák keresése és tárolása

- 1 Nyomja meg a **↑** gombot.
- 2 Válassza a **[Beállítás]** > **[Csatornabeállítások]** > **[Csatorna telepítése]** > **[Analóg: antenna kézi telepítése]** > **[Csatornakeresés]** lehetőséget, majd nyomja meg az **OK** gombot.
 - Ha tudja a csatorna háromjegyű frekvenciáját, írja be.
 - A kereséshez válassza a **[Keresés]** lehetőséget, majd nyomja meg az **OK** gombot.

- 3 A csatorna megtalálása után válassza a **[Kész]** lehetőséget, majd nyomja meg az **OK** gombot.
 - A csatorna új csatornaszámként történő tárolásához válassza a **[Tárol. új csat.ként]** lehetőséget, majd nyomja meg az **OK** gombot.
 - Ha a csatornát az előzőleg kiválasztott csatornaként kívánja tárolni, válassza a **[Aktuális csatorna tárolása]** lehetőséget, majd nyomja meg az **OK** gombot.

3. lépés: A csatornák finomhangolása

- 1 Nyomja meg a **↑** gombot.
- 2 Válassza a **[Beállítás]** > **[Csatornabeállítások]** > **[Csatorna telepítése]** > **[Analóg: antenna kézi telepítése]** > **[Finomhangolás]** lehetőséget, majd nyomja meg az **OK** gombot.
- 3 A csatorna finomhangolásához nyomja meg a **▲▼** gombot.

Digitális csatornák manuális beállítása

Egyenként keresheti és tárolhatja a digitális csatornákat.

Megjegyzés

- Ha nem állított be gyermekzárkódot, a tv felszólíthatja a kód beállítására (lásd 'A kód beállítása és módosítása', 23. oldal).

- 1 Nyomja meg az **↑** gombot.
- 2 Válassza a **[Beállítás]** > **[Csatornabeállítások]** > **[Csatorna telepítése]** > **[Digitális: Vételi teszt]** > **[Csatornakeresés]** lehetőséget, majd nyomja meg az **OK** gombot.
- 3 A **Szám** gombok segítségével állítsa be a csatornafrekvenciát.

- Válassza az **[Keresés]** lehetőséget, majd nyomja meg az **OK** gombot.
- A megfelelő csatorna megtalálása után válassza a **[Tárol]** lehetőséget, majd nyomja meg az **OK** gombot.
- A kilépéshez nyomja meg a **↵** gombot.



Megjegyzés

- Ha gyenge a vétel, helyezze át az antennát és ismételje meg a műveletet.
- Ha a csatorna vétele DVB-C-n keresztül történik, válassza a **[Jelsebesség üzemmód]** > **[Automatikus]** lehetőséget, ha a kábelszolgáltató nem adta meg a szimbólumsebesség értékét.

Csatornák átnevezése

A csatornák átnevezhetők. A név a csatorna kiválasztásakor jelenik meg.

- Televíziózás közben nyomja meg az **Q** **FIND** gombot.
↳ Megjelenik a csatornatáblázat menüje.
- Válassza ki az átnevezni kívánt csatornát.
- Nyomja meg a **:≡** **OPTIONS** gombot.
↳ Megjelenik a csatornabeállítások menüje.
- Válassza az **[Csat. átnevezése]** lehetőséget, majd nyomja meg az **OK** gombot.
- A szövegbeviteli mező megjelenítéséhez nyomja meg a(z) **OK** gombot.
- Vígye be az egyes karaktereket úgy, hogy kiválasztja a karaktert, majd megnyomja a(z) **OK** gombot.
 - Nagybetűk, kisbetűk és szimbólumok kiválasztása: A szóköz billentyű alatti sorban válassza ki a megfelelő billentyűt, és nyomja meg a(z) **OK** gombot.
- Ha kész, válassza a(z) **[Kész]** lehetőséget, majd nyomja meg a(z) **OK** gombot.
↳ A szövegbeviteli mező bezárul.
- Az eszköztáratnevezési menüben válassza a(z) **[Kész]** lehetőséget, majd nyomja meg a(z) **OK** gombot.

Csatornák átrendezése

A csatornák beállítása után módosíthatja megjelenítésük sorrendjét.

- TV-nézés közben nyomja meg az **Q** **FIND** gombot.
↳ Megjelenik a csatornatáblázat menüje.
- Nyomja meg a **:≡** **OPTIONS** gombot.
↳ Megjelenik a csatornabeállítások menüje.
- Válassza az **[Átrendezés]** lehetőséget, majd nyomja meg az **OK** gombot.
- Válassza ki az átrendezni kívánt csatornát, majd nyomja meg az **OK** gombot.
↳ A kiválasztott csatorna kijelölve jelenik meg.
- Helyezze a kijelölt csatornát az új helyére, majd nyomja meg az **OK** gombot.
- Nyomja meg a **:≡** **OPTIONS** gombot.
- Válassza az **[Átrendezés kész]** lehetőséget, majd nyomja meg az **OK** gombot.

Csatornák elrejtése

A csatornák jogosulatlan elérésének megakadályozásához rejtse el a kívánt csatornákat a csatornalistán.

- Televíziózás közben nyomja meg az **Q** **FIND** gombot.
↳ Megjelenik a csatornatáblázat menüje.
- Válassza ki az elrejtetni kívánt csatornát.
- Nyomja meg a **:≡** **OPTIONS** gombot.
↳ Megjelenik a csatornabeállítások menüje.
- Válassza az **[Csatorna elrejt.]** lehetőséget, majd nyomja meg az **OK** gombot.
↳ A csatorna rejtettként van megjelenítve.

Csatornák megjelenítése

A csatornák jogosulatlan elérésének megakadályozásához rejtse el a kívánt csatornákat a csatornalistán.

- 1 Televíziózás közben nyomja meg az **Q FIND** gombot.
↳ Megjelenik a csatornatáblázat menüje.
- 2 Nyomja meg a **☰ OPTIONS** gombot.
↳ Megjelenik a csatornabeállítások menüje.
- 3 Válassza az **[Rejtett csatornák megjel.]** lehetőséget, majd nyomja meg az **OK** gombot.
↳ Megjelennek a rejtett csatornák.
- 4 Válassza ki a megjeleníteni kívánt csatornát, majd nyomja meg a **☰ OPTIONS** gombot.
- 5 Válassza az **[Csat. megjelenítése]** lehetőséget, majd nyomja meg az **OK** gombot.
↳ A csatorna többé nincs rejtettként megjelölve.
↳ Hozzáférhet a rejtett csatornához.
- 6 A kilépéshez nyomja meg a **↩** gombot.

CAM-szolgáltatások elérése

- 1 Helyezze be és aktiválja a CAM-modult (lásd 'Helyezzen be és aktiváljon egy CAM-modult', 40. oldal).
- 2 Nyomja meg a **☰ OPTIONS** gombot.
- 3 Válassza a **[Általános interfész]** menüpontot.
↳ Megjelennek a digitális TV-műsor szolgáltatója által biztosított alkalmazások.



Megjegyzés

- Ez a menüpont csak akkor érhető el, ha a CAM-modul megfelelően van behelyezve és aktiválva.

7 Eszközök csatlakoztatása

Ez a szakasz a különböző készülékek különböző csatlakozók használatával történő csatlakoztatását ismerteti. A csatlakozók helyét a TV-készüléken a Rövid üzembe helyezési útmutató ismerteti. A Rövid üzembe helyezési útmutató az egyéb készülékekkel kialakított kapcsolatokra vonatkozóan további példákat is tartalmaz.

Megjegyzés

- Az egyes készülékek többféle csatlakozóval kapcsolhatók a TV-készülékhez.

Tanács

- A csatlakoztatás után a készülék egyszerű eléréséhez vegye fel azt az otthon menüre: nyomja meg a **▲** gombot, majd válassza az **[Új készülék]** menüpontot.

Hátoldali csatlakozók

① TV ANTENNA

Jelbemenet antenna, kábel vagy műholdvevő egység jeleinek fogadásához.

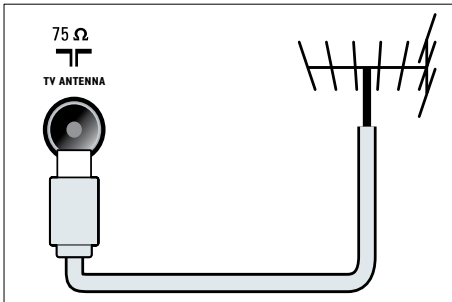

② EXT 1 (RGB és CVBS)

Analóg audio- és videobemenet analóg vagy digitális készülékek – pl. DVD-lejátszó vagy játékkonzol – által küldött jelek fogadásához.

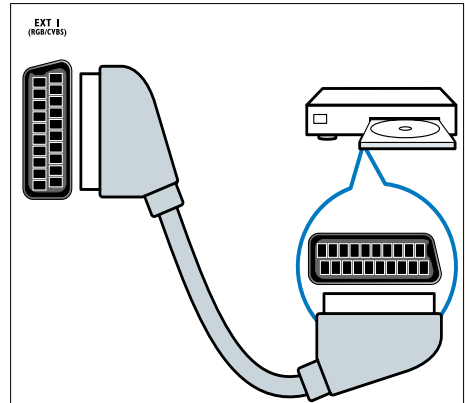

③ DIGITAL AUDIO OUT

Digitális audiokimenet házimozirendszerekhez és egyéb digitális audiorendszerekhez.

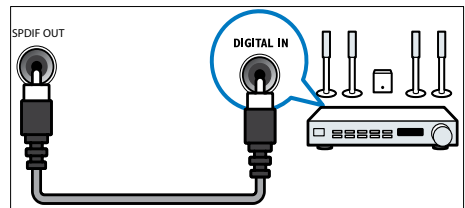

④ SERV. U

Csak szervizszakemberek által történő használatra.

5 PC IN (VGA és AUDIO IN)

Audio- és videobemenet számítógép által küldött jelek fogadásához.

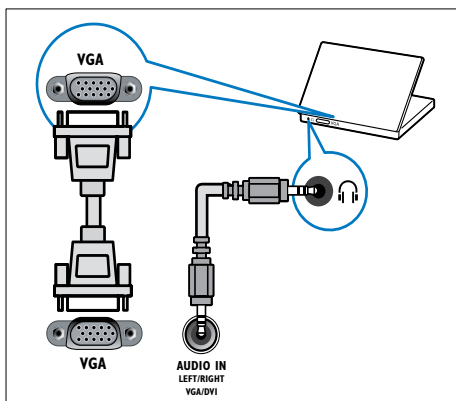

6 HDMI 1 ARC

Digitális audio- és videobemenet nagy felbontású digitális készülékek – pl. Blu-ray lejátszó – által küldött jelek fogadásához. A TV hangjának továbbítása más EasyLink-kompatibilis készülékek, például házimozirendszerekhez.

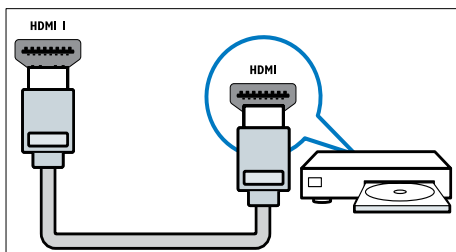

DVI- vagy VGA-csatlakozó használata esetén külön audiokábelre is szükség van (lásd 'Számítógép csatlakoztatása', 39. oldal).

7 HDMI 2 (Csak bizonyos modellek esetén)

Digitális audio- és videobemenet nagy felbontású digitális készülékek – pl. Blu-ray lejátszó – által küldött jelek fogadásához.

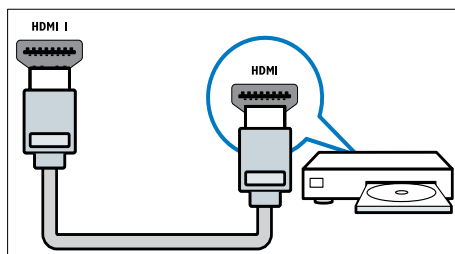

DVI- vagy VGA-csatlakozó használata esetén külön audiokábelre is szükség van (lásd 'Számítógép csatlakoztatása', 39. oldal).

8 EXT 2 (Y Pb Pr és AUDIO L/R)

Analóg audio- és videobemenet analóg vagy digitális készülékek – pl. DVD-lejátszó vagy játékkonzol – által küldött jelek fogadásához.

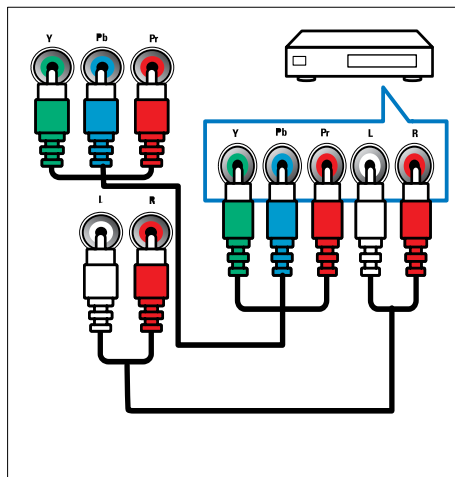

Oldalsó csatlakozók

① AUDIO L/R

A VIDEO bemenethez csatlakoztatott analóg készülékek jeleit fogadó audiobemenet.

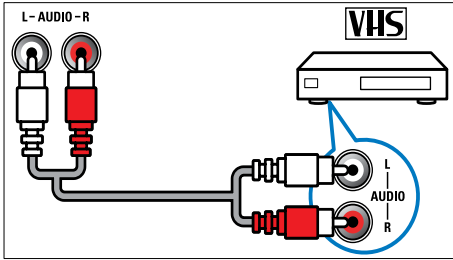

② VIDEO

Kompozit videobemenet analóg készülékek – például videofelvétel – által küldött jelek fogadásához.

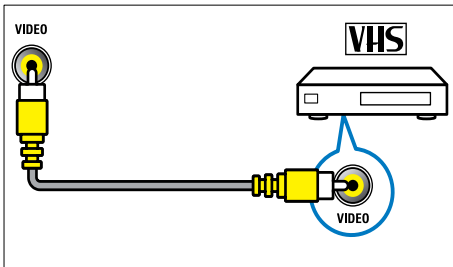

③ USB

Adatbemenet USB tárolóeszközökről.

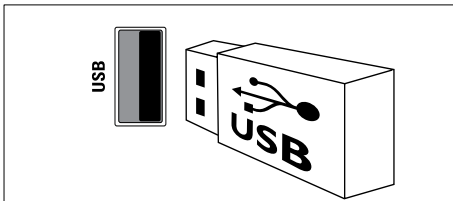

④ HDMI

Digitális audio- és videobemenet nagy felbontású digitális készülékek – pl. Blu-ray lejátszó – által küldött jelek fogadásához.

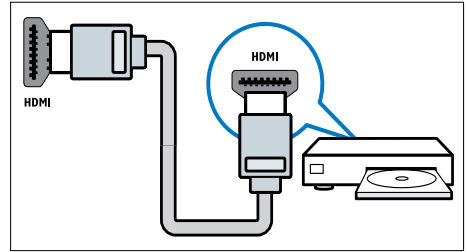

⑤ 🎧 (Fejhallgató)

Sztereó audiokimenet fejhallgatóhoz vagy fülhallgatóhoz.

⑥ COMMON INTERFACE

Nyílás a feltételes hozzáférési modul (CAM) számára.

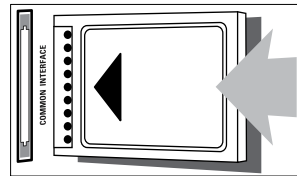

Számítógép csatlakoztatása

Teendők számítógép TV-készülékhez csatlakoztatása előtt

- A számítógépen állítsa a képernyő-frissítési gyakoriságot 60 Hz értékre.
- Válasszon egy támogatott képernyőfelbontást a számítógépen.

Csatlakoztassa a számítógépet az alábbi csatlakozók valamelyikével:

Megjegyzés

- DVI- vagy VGA-csatlakozó használata esetén külön audiókábelre is szükség van.

• HDMI-kábel

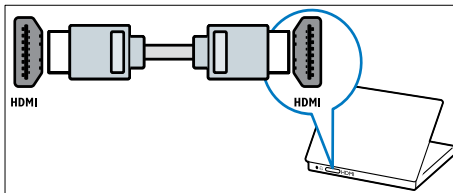

• DVI-HDMI kábel

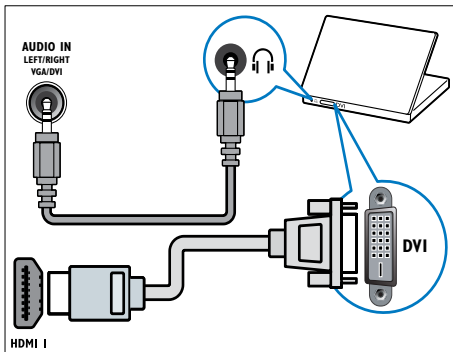

• HDMI-kábel és HDMI-DVI adapter

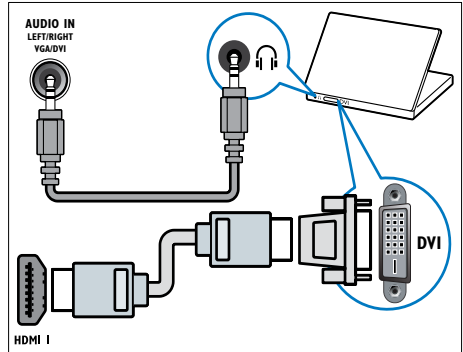

• VGA kábel

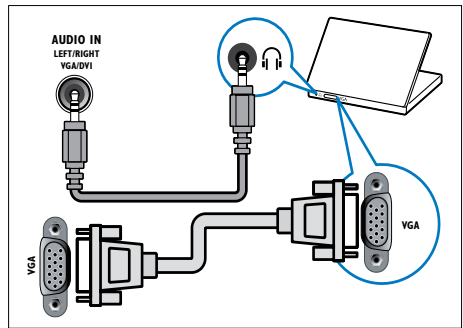

A CAM-modul (Conditional Access Module – feltételes hozzáférési modul) használata

A Feltételes hozzáférési modul (CAM) digitális TV-szolgáltatóktól lehet beszerezni, és az általuk sugárzott digitális csatornák dekódolására szolgál.

Megjegyzés

- Tekintse meg a szolgáltatótól származó dokumentációt, amely bemutatja a kártya behelyezésének módját a Feltételes hozzáférési modulba.

Helyezzen be és aktiváljon egy CAM-modult

Vigyázat

- Mindenképpen kövesse az alábbiakban leírt utasításokat. A CAM-modul nem megfelelő behelyezése a CAM-modult és a TV-készüléket egyaránt károsíthatja.

- 1 Kapcsolja ki a TV-készüléket, és húzza ki annak tápkábelét a konnektorból.
- 2 A CAM-modulra nyomtatott nyílnak megfelelően óvatosan helyezze be a CAM-modult a **COMMON INTERFACE** TV-készülék oldalán található nyílásába.

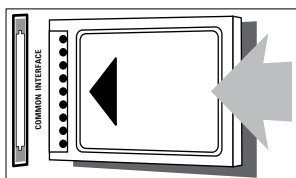

- 3 Ütközésig tolja be a CAM-modult.
- 4 Csatlakoztassa újra a TV tápkábelét a konnektorhoz.
- 5 Kapcsolja be a TV-készüléket, és várjon, amíg a CAM-modul aktiválódik. Ez a folyamat több percet is igénybe vehet. Használat közben ne távolítsa el a nyílásból a CAM-modult – ez a lépés megszakítja a digitális szolgáltatások működését.

CAM-szolgáltatások elérése

- 1 Helyezze be és aktiválja a CAM-modult (lásd 'Helyezzen be és aktiváljon egy CAM-modult', 40. oldal).
- 2 Nyomja meg a **OPTIONS** gombot.
- 3 Válassza a **[Általános interfész]** menüpontot.
 - ↳ Megjelennek a digitális TV-műsor szolgáltatója által biztosított alkalmazások.

Megjegyzés

- Ez a menüpont csak akkor érhető el, ha a CAM-modul megfelelően van behelyezve és aktiválva.

A Philips Easylink funkció használata

A Philips EasyLink speciális vezérlési funkcióival még hatékonyabban használhatja a HDMI-CEC kompatibilis eszközöket. Ha a HDMI-CEC-kompatibilis eszközöket a HDMI-csatlakozóval csatlakoztatja, és a TV távvezérlőjével működtetheti ezeket az eszközöket is. A Philips EasyLink funkció engedélyezéséhez a következők szükségesek:

- Csatlakoztasson legalább két HDMI-CEC kompatibilis készüléket HDMI-csatlakozás használatával.
- Állítsa be megfelelően mindegyik HDMI-CEC kompatibilis készüléket.
- Kapcsolja be az EasyLink funkciót.

Megjegyzés

- Az EasyLink-kompatibilis készüléket be kell kapcsolni, és ki kell választani forrásként.
- A Philips nem garantálja a HDMI CEC-készülékekkel való 100%-os kompatibilitást.

Az EasyLink be- vagy kikapcsolása

HDMI-CEC kompatibilis eszközön található tartalom lejátszása esetén a készülék készenléti állapotból a megfelelő forrásra vált át.

Megjegyzés

- Ha nem kívánja használni a Philips Easylink funkciót, kapcsolja ki.

- 1 Nyomja meg a **↑** gombot.
- 2 Válassza a **[Beállítás] > [TV-beáll. menü] > [EasyLink] > [EasyLink]** lehetőséget.
- 3 Válassza ki a **[Be]** vagy a **[Ki]** lehetőséget, majd nyomja meg az **OK** gombot.

Az egygombos lejátszás használata

- 1 Az EasyLink engedélyezése után a készüléken nyomja meg a Lejátszás gombot.
↳ A TV-készülék automatikusan a megfelelő jelforrásra vált.

Az egygombos lejátszáskezelés használata

Ha a beállítást támogató több HDMI-CEC-készüléket is csatlakoztat, az összes ilyen készülék reagál az ezen a TV-távvezérlőn található lejátszási kezelőgombokra.

! Vigyázat

- Ez egy speciális beállítás. Azok a készülékek, amelyek nem támogatják ezt a beállítást, nem fognak reagálni a TV-készülék távvezérlőjére.

- 1 Nyomja meg a **↑** gombot.
- 2 Válassza a **[Beállítás] > [TV-beáll. menü] > [EasyLink] > [EasyLink távirányító]** lehetőséget.
- 3 Válassza ki a **[Be]** vagy a **[Ki]** lehetőséget, majd nyomja meg az **OK** gombot.

Az egygombos készenléti üzemmód használata

Ha megnyomja a **⏻** gombot a TV távvezérlőjén, a TV és az összes HDMI-CEC kompatibilis eszköz készenléti üzemmódra vált.

- 1 Nyomja meg a **⏻** (**Készenléti állapot bekapcsolva**) gombot a TV vagy a készülék távvezérlőjén.
↳ Ekkor a TV-készülék és az összes csatlakoztatott HDMI-készülék készenléti üzemmódba kapcsol.

A TV-hangszórók átváltása EasyLink módba

Ha hangszóróval rendelkező HDMI-CEC-kompatibilis készüléket csatlakoztat, beállíthatja, hogy a TV hangját a TV hangszórója helyett a készülék hangszóróján keresztül hallgathassa. Ha EasyLink-szabványnak megfelelő házimozit használ tartalom lejátszására, és a TV hangszóróit szeretné automatikusan elnémítani, kapcsolja be az EasyLink üzemmódot. Ha a csatlakoztatott készülék HDMI-ARC-kompatibilis, és a készüléket HDMI ARC-csatlakozó segítségével csatlakoztatja, a TV hangja a HDMI-kábelen keresztül továbbítható. Külön hangkábelen nem szükséges.

- 1 Ügyeljen arra, hogy az EasyLink-kompatibilis készülék HDMI ARC-csatlakozón keresztül legyen csatlakoztatva (lásd 'Hátoldali csatlakozók', 36. oldal).
- 2 Válassza a **[Beállítás] > [TV-beáll. menü] > [EasyLink] > [TV-hangszórók]** lehetőséget.
- 3 Válasszon a következő lehetőségek közül, majd nyomja meg az **OK** gombot:
 - **[Ki]**: A TV-hangszóró kikapcsolása
 - **[Be]**: A TV-hangszóró bekapcsolása
 - **[EasyLink]**: Hang lejátszása a csatlakoztatott HDMI-CEC-eszközön keresztül. A TV hangját állítsa a csatlakoztatott HDMI-CEC-hangeszközre a beállítási menüben.

- **[EasyLink autom indítás]:** A TV hangszóróinak automatikus kikapcsolása és a TV hangjának továbbítása a csatlakoztatott HDMI-CEC audioeszköze.



Megjegyzés

- A TV hangszóróinak elnémitásához válassza a **[TV-hangszórók] > [K]** parancsot.

A hangkimenet kiválasztása a beállítási menüben

Ha ki van választva az **[EasyLink]** vagy az **[EasyLink autom indítás]** beállítás, a TV hangjának bekapcsolásához jelenítse meg a beállítás menüt.

- 1 Televíziózás közben nyomja meg az **ADJUST** gombot.
- 2 Válassza az **[Hangszóró]** lehetőséget, majd nyomja meg az **OK** gombot.
- 3 Válasszon a következő lehetőségek közül, majd nyomja meg a **OK** gombot:
 - **[TV]:** Alapértelmezés szerint be van kapcsolva. A TV hangjának lejátszása a TV-n és a csatlakoztatott HDMI-CEC kompatibilis hangeszközön keresztül, amíg a csatlakoztatott eszköz rendszerhangvezérlésre vált. A TV hangját ezután a csatlakoztatott eszköz játssza le.
 - **[Erősítő]:** Hang lejátszása a csatlakoztatott HDMI-CEC kompatibilis eszközön keresztül. Ha a rendszerhang mód nem engedélyezett az eszközön, akkor a hang lejátszása továbbra is a TV hangszóróján keresztül történik. A **[EasyLink autom indítás]** engedélyezése esetén a televízió kéri, hogy a csatlakoztatott eszköz rendszerhang módra váltson.

A videomegjelenítési terület maximális méretűre állítása feliratos videók esetén

Néhány felirat külön sávban jelenik meg a videó alatt, csökkentve így a videomegjelenítési területet. Az automatikus felirateltolás bekapcsolása után a feliratok a videoképen jelennek meg, így a videomegjelenítési terület maximális méretűre nő.

- 1 Nyomja meg a **↑** gombot.
- 2 Válassza a **[Beállítás] > [TV-beáll. menü] > [EasyLink] > [Felirat autom. eltolása] > [Be]** lehetőséget, majd nyomja meg az **OK** gombot.

A képminőség megőrzése

Ha a TV képminősége romlik az egyéb készülékek képfeldolgozó funkciója miatt, kapcsolja be a Pixel Plus Link funkciót.

- 1 Nyomja meg a **↑** gombot.
- 2 Válassza a **[Beállítás] > [TV-beáll. menü] > [EasyLink] > [Pixel Plus Link] > [Be]** lehetőséget, majd nyomja meg az **OK** gombot.

A TV hangjának hallgatása egy másik készüléken keresztül

Ha hangszóróval rendelkező EasyLink-kompatibilis készüléket csatlakoztat, a hangszórót ideálisan kihasználhatja, ha a TV hangját azon keresztül hallgatja.

Ha a csatlakoztatott készülék HDMI-ARC-kompatibilis, és a készüléket HDMI ARC-csatlakozó segítségével csatlakoztatja, a TV hangja a HDMI-kábelen keresztül továbbítható. Külön hangkábel nem szükséges.

- 1 Ügyeljen arra, hogy az EasyLink-kompatibilis készülék HDMI ARC-csatlakozóján keresztül legyen csatlakoztatva (lásd 'Hátoldali csatlakozók', 36. oldal).
- 2 Nyomja meg a **↑** gombot.
- 3 Válassza a **[Beállítás] > [TV-beáll. menü] > [EasyLink] > [HDMI1 - hangkimenet]** lehetőséget, majd nyomja meg az **OK** gombot.
- 4 Válasszon a következő lehetőségek közül, majd nyomja meg az **OK** gombot:
 - **[Be]:** A TV hangjának hallgatása a csatlakoztatott EasyLink-készüléken keresztül. A TV hangja a TV-készülék hangszóróján vagy a digitális hangkimeneten keresztül csatlakoztatott készülékeken nem hallható.
 - **[Ki]:** A TV hangja a TV-készülék hangszóróján vagy a digitális hangkimeneten keresztül csatlakoztatott készülékeken hallható.
- 5 A lejátszást a TV távvezérlőjén található lejátszáskezelő gombokkal vezérelheti.

Az összes EasyLink-kompatibilis eszköz készenléti állapotba kapcsolása

Az energiatakarékosság érdekében készenléti állapotba kapcsolhatja az összes nem használt EasyLink-kompatibilis eszközt.

- 1 Nyomja meg a **zöld** gombot.
- 2 Válassza az **[Nem használt források kikapcs.]** lehetőséget, majd nyomja meg az **OK** gombot.
 - ↳ Az összes csatlakoztatott EasyLink-kompatibilis készülék készenléti üzemmódra vált.

Kensington-zár használata

A TV-készülék hátoldalán Kensington biztonsági nyílás található. Valamilyen nehezen mozgatható tárgyhoz – például asztalhoz – és a biztonsági nyíláshoz rögzített Kensington-zárral megakadályozhatja a készülék ellopását.

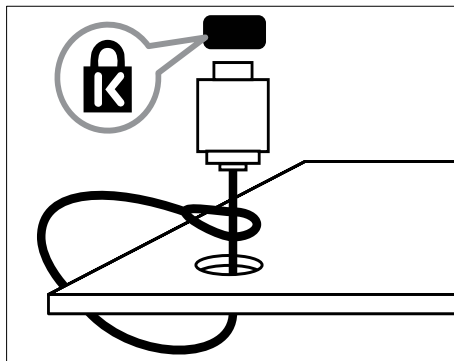

8 Termékadatok

A termékadatok külön értesítés nélkül változhatnak. A részletes termékadatok a www.philips.com/support oldalon olvashatók.

Támogatott képernyőfelbontások

Számítógépes formátumok

- Felbontás – frissítési gyakoriság:
 - 640 x 480 – 60 Hz
 - 800 x 600 – 60 Hz
 - 1024 x 768 – 60 Hz
 - 1280 x 720 – 60 Hz
 - 1280 x 768 – 60 Hz
 - 1280 x 1024 – 60 Hz
 - 1360 x 768 – 60 Hz
 - 1680 x 1050 – 60 Hz (csak teljes HD üzemmód esetén)
 - 1920 x 1080 – 60 Hz (csak teljes HD üzemmód esetén)

Videoformátumok

- Felbontás – frissítési gyakoriság:
 - 480i – 60 Hz
 - 480p – 60 Hz
 - 576i – 50 Hz
 - 576p – 50 Hz
 - 720p – 50 Hz, 60 Hz
 - 1080i – 50 Hz, 60 Hz
 - 1080p – 24 Hz, 25 Hz, 30 Hz, 50 Hz, 60 Hz.

Multimédia

- Támogatott tárolóeszköz: USB (a készülék csak FAT vagy FAT 32 fájlrendszerrel rendelkező USB-memóriaegységeket támogat)
- Támogatott multimédia-fájl-formátumok:
 - Képek: JPEG
 - Hang: MP3
 - Videó: MPEG 2/MPEG 4, H.264

Hangolóegység / Vétel / Adás

- Antennabemenet: 75 ohm koaxiális (IEC75)
- DVB: DVB-T, DVB-C*, MPEG4
- TV-rendszer: DVB COFDM 2K/8K; PAL I, B/G, D/K; SECAM B/G, D/K, L/L'
- Videolejátszás: NTSC, SECAM, PAL
- Hangolóegység-sávok: Hyperband, S-channel, UHF,VHF

*Egyes típusok esetében

Távvezérlő

- Típus: PF01E11B
- Elemek: 2 x AAA méretű (LR03 típus)

Tápkapcsoló

- Hálózati feszültség: 220–240 V, 50/60 Hz
- Teljesítményfelvétel készlenléti üzemmódban:
 - xxPFL5xx6: < 0,15 W
 - xxPFL4xx6, xxPFL3xx6 és DesignLine Tilt: < 0,3 W
- Környezeti hőmérséklet: 5–40 Celsius fok
- A készülék energiafelhasználásáról lásd a műszaki adatokat a www.philips.com/support címen.

A termék típuscímkéjén feltüntetett névleges teljesítmény a termék normál otthoni üzemére vonatkozó fogyasztást jelenti (IEC 62087 Ed.2). A zárójelben szereplő maximális teljesítményfelvétel elektromos biztonsági célra van feltüntetve (IEC 60065 Ed. 7.2).

Támogatott TV-tartók

Ha a TV-készüléket tartóra szeretné helyezni, vásároljon egy Philips TV-tartót vagy egy kompatibilis TV-tartót.

Figyelem

- Tartson be a TV-tartóhoz mellékelt minden utasítást. A Koninklijke Philips Electronics N.V. nem vállal felelősséget a TV-készülék helytelen rögzítéséből adódó balesetért, sérülésekért és károkokért.

A felszerelés előtt végezze el a következő lépéseket:

- A csatlakozók egyszerű eléréséhez hagyjon legalább 5,5 cm szabad helyet a TV-készülék hátuljánál.
- A kiválasztott modellek esetén távolítsa el a falra szerelhető tartó furatának kupakjait a TV hátuljáról.
- Győződjön meg arról, hogy a rögzítőcsavarok megfelelnek az alábbi specifikációknak:

TV-képernyő mérete (hüvelyk)	Szükséges furattávolság (mm)	Szükséges rögzítőcsavarok
47	400 x 300	4 x M8 (10 mm)
46	400 x 400	4 x M6 (11/12 mm)
42	300 x 200	4 x M6 (10 mm)
40	400 x 400	4 x M6 (11/12 mm)
37	300 x 200	4 x M6 (10 mm)
32	200 x 200	4 x M6 (10 mm)
26	100 x 100	4 x M4 (10 mm)
22	100 x 100	4 x M4 (10 mm)

Termékjellemzők

A kialakítás, valamint a műszaki adatok előzetes figyelmeztetés nélkül változhatnak.

47PFL4606H

- TV-állvány nélkül
 - Méretek (Sz x Ma x Mé): 1129,8 x 697,8 x 83 (mm)
 - Tömeg: 17,5 kg
- TV-állvánnyal
 - Méretek (Sz x Ma x Mé): 1129,8 x 745,6 x 268 (mm)
 - Tömeg: 20,9 kg

46PFL5606H

- TV-állvány nélkül
 - Méretek (Sz x Ma x Mé): 1080,8 x 652,9 x 39,9 (mm)
 - Tömeg: 16,9 kg
- TV-állvánnyal
 - Méretek (Sz x Ma x Mé): 1080,8 x 705,2 x 294,9 (mm)
 - Tömeg: 20,52 kg

42PFL4606H

- TV-állvány nélkül
 - Méretek (Sz x Ma x Mé): 1018,5 x 635,1 x 83 (mm)
 - Tömeg: 11,7 kg
- TV-állvánnyal
 - Méretek (Sz x Ma x Mé): 1018,5 x 683 x 236,4 (mm)
 - Tömeg: 14,2 kg

42PFL3606H/42PFL3506H

- TV-állvány nélkül
 - Méretek (Sz x Ma x Mé): 1018,5 x 635,8 x 83 (mm)
 - Tömeg: 11,7 kg
- TV-állvánnyal
 - Méretek (Sz x Ma x Mé): 1018,5 x 683 x 236,4 (mm)
 - Tömeg: 14,2 kg

40PFL5xx6H

- TV-állvány nélkül
 - Méretek (Sz x Ma x Mé): 946 x 577,5 x 40 (mm)
 - Tömeg: 12,3 kg
- TV-állvánnyal
 - Méretek (Sz x Ma x Mé): 946 x 631 x 243,6 (mm)
 - Tömeg: 15 kg

37PFL4606H

- TV-állvány nélkül
 - Méretek (Sz x Ma x Mé): 912,3 x 577,1 x 84,1 (mm)
 - Tömeg: 10,3 kg
- TV-állvánnyal
 - Méretek (Sz x Ma x Mé): 912,3 x 625,2 x 236,4 (mm)
 - Tömeg: 12,8 kg

32PFL5x06H

- TV-állvány nélkül
 - Méretek (Sz x Ma x Mé): 761 x 473 x 39,9 (mm)
 - Tömeg: 7,2 kg
- TV-állvánnyal
 - Méretek (Sz x Ma x Mé): 761 x 525,5 x 221 (mm)
 - Tömeg: 8,9 kg

32PFL4606H

- TV-állvány nélkül
 - Méretek (Sz x Ma x Mé): 795,6 x 510,6 x 93,1 (mm)
 - Tömeg: 8,2 kg
- TV-állvánnyal
 - Méretek (Sz x Ma x Mé): 795,6 x 557,6 x 221,4 (mm)
 - Tömeg: 9,8 kg

32PFL3606H/32PFL3506H

- TV-állvány nélkül
 - Méretek (Sz x Ma x Mé): 795,6 x 508,4 x 93,1 (mm)
 - Tömeg: 8,2 kg
- TV-állvánnyal
 - Méretek (Sz x Ma x Mé): 795,6 x 557,6 x 221,4 (mm)
 - Tömeg: 9,8 kg

32PFL3406H

- TV-állvány nélkül
 - Méretek (Sz x Ma x Mé): 787,5 x 505,1 x 80,5 (mm)
 - Tömeg: 7,8 kg
- TV-állvánnyal
 - Méretek (Sz x Ma x Mé): 787,5 x 547,26 x 221,43 (mm)
 - Tömeg: 9,4 kg

26PDL49x6H

- TV-állvány nélkül
 - Méretek (Sz x Ma x Mé): 641,5 x 428,3 x 38,7 (mm)
 - Tömeg: 8,30 kg
- TV-állvánnyal
 - Méretek (Sz x Ma x Mé): 641,5 x 428,3 x 166,4 (mm)
 - Tömeg: 8,98 kg

22PDL49x6H

- TV-állvány nélkül
 - Méretek (Sz x Ma x Mé): 532,5 x 357 x 36,6 (mm)
 - Tömeg: 5,6 kg
- TV-állvánnyal
 - Méretek (Sz x Ma x Mé): 532,5 x 357 x 127 (mm)
 - Tömeg: 5,9 kg

9 Hibakeresés

Ez a fejezet a gyakran előforduló problémákat és azok megoldásait mutatja be.

Általános problémák a TV-készülékkel

A TV-készülék nem kapcsolódik be:

- Húzza ki a hálózati kábelt a csatlakozóaljzatból. Várjon egy percet, majd dugja vissza a kábelt.
- Győződjön meg arról, hogy a hálózati kábel megfelelően csatlakozik.

A távvezérlő nem megfelelően működik:

- Ellenőrizze, hogy a távvezérlő elemei a +/- jelölésnek megfelelően vannak behelyezve.
- Cserélje ki a távvezérlő elemeit, ha azok lemerültek vagy lemerülőfélben vannak.
- Tisztítsa meg a távvezérlő és a TV érzékelőt.

A TV-készülék készenléti jelzőfénye pirosan villog:

- Húzza ki a hálózati kábelt a csatlakozóaljzatból. A hálózati kábel ismételt csatlakoztatása előtt várjon, amíg a TV-készülék lehűl. Ha a villogás ismét látható, lépjen kapcsolatba a Philips vevőszolgálattal.

Elfelejtette a TV-készülék zárolási funkciójának feloldó kódját.

- Adja meg a „8888” kódot.

A TV menüje nem a megfelelő nyelvre van beállítva.

- Állítsa be a TV menüjének kívánt nyelvét.

A TV-készülék be-/ki- vagy készenléti üzemmódba kapcsolásakor nyikorgó hang hallható a TV-készülék házából:

- Nincs teendő. A nyikorgó hangot a TV-készülék lehűlése és felmelegedése során bekövetkező normál tágulása vagy összehúzódása okozza. Ez nincsen hatással a teljesítményre.

Nem lehet eltávolítani a TV-n látható „e-címke” szalagcímet.

- Az emblémák és a képek eltávolításához állítsa be a megfelelő üzemeltetési helyet a TV-készüléken.
 1. Nyomja meg a  gombot.
 2. Válassza a [Beállítás] > [TV-beáll. menü] > [Testreszabás] > [Tartózkodási hely] lehetőséget.
 3. Válassza az [Otthon] lehetőséget, majd nyomja meg az OK gombot.

TV-csatornákkal kapcsolatos problémák

Korábban beállított csatornák nem jelennek meg a csatornalistában:

- Ellenőrizze, hogy a megfelelő csatornalistát választotta-e ki.

Az üzembe helyezés során a TV-készülék nem talált digitális csatornákat:

- Ellenőrizze, hogy a TV-készülék az adott országban a DVB-T, a DVB-T Lite vagy a DVB-C szabványt támogatja-e.

A TV bizonyos csatornákat nem állít be automatikusan:

- Győződjön meg arról, hogy a beállítás során helyesen választja ki az országot, amelyben a TV-készüléket üzemelteti.

Képpel kapcsolatos problémák

A TV-készülék be van kapcsolva, de nincs kép:

- Ellenőrizze, hogy az antenna megfelelően van-e csatlakoztatva a TV-készülékhez.
- Ellenőrizze, hogy a megfelelő készülék van-e kiválasztva a TV forrásául.

Van hang, de nincs kép:

- Ellenőrizze, hogy a képbeállítások megfelelően vannak-e megadva.

Gyenge minőségű a TV-adás vétele valamelyik antennacsatlakozás esetében:

- Ellenőrizze, hogy az antenna megfelelően van-e csatlakoztatva a TV-készülékhez.
- A hangszórók, a földeletlen audioberendezések, a fénycsövek, a magas épületek és egyéb nagy tárgyak befolyásolhatják a vétel minőségét. Ha lehetséges, a vételi minőség javítása érdekében forgassa el az antennát, és helyezze távolabbra a TV közelében lévő készülékeket.
- Ha a vétel csak egy csatorna esetében gyenge minőségű, akkor végezze el az adott csatorna finomhangolását.

Gyenge a csatlakoztatott készülékekről származó kép minősége:

- Ellenőrizze, hogy a készülékek megfelelően csatlakoznak-e.
- Ellenőrizze, hogy a képbeállítások megfelelően vannak-e megadva.

A TV-készülék nem tárta a képbeállításokat:

- Ellenőrizze, hogy a TV-készülék helyének beállítása Otthon-e. Ez az üzemmód nagy rugalmasságot biztosít a beállítások módosításához és mentéséhez.

A képméret nem felel meg a képernyő méretének, túl nagy vagy túl kicsi:

- Próbálkozzon meg egy másik képformátum használatával.

A kép elhelyezkedése nem megfelelő:

- Előfordulhat, hogy bizonyos készülékekről érkező képek nem megfelelően helyezkednek el a képernyőn. Ellenőrizze a készülék jelkimenetét.

Hanggal kapcsolatos problémák

Van kép, de nincs hang a TV-készüléken:

Megjegyzés

- Ha a TV-készülék nem érzékel hangjelet, akkor automatikusan kikapcsolja a hangkimenetet – ez nem hibajelenség.

- Ellenőrizze, hogy minden kábel megfelelően van-e csatlakoztatva.
- Ellenőrizze, hogy nincs-e 0-ra állítva a hangerő.
- Ellenőrizze, hogy nincs-e elnémítva a hang.

Van kép, de a hangminőség gyenge:

- Ellenőrizze, hogy a hangbeállítások megfelelően vannak-e megadva.

Van kép, de a hang csak az egyik hangsugárzóból hallható:

- Ellenőrizze, hogy a hangbalansz közép-re van-e állítva.

HDMI-csatlakozással kapcsolatos problémák

Problémák léptek fel a HDMI-készülékekkel kapcsolatban:

- Vegye figyelembe, hogy a HDCP-támogatás (Nagy sáv szélességű digitálistartalom-védelem) késleltetheti a HDMI-készülékről származó tartalom megjelenítését a TV-készüléken.
- Ha a TV nem ismeri fel a HDMI-készüléket, és nem látható kép, csatlakoztassa a forrást az egyik készülékről a másikra, majd vissza.
- Ha időnként akadozó hangot tapasztal, ellenőrizze, hogy megfelelőek-e a HDMI-készülék kimeneti beállításai.
- Ha HDMI-DVI adaptert vagy HDMI-DVI kábelt használ, ellenőrizze, hogy a kiegészítő hangkábel csatlakoztatva van-e az **AUDIO IN** (csak mini-jack) csatlakozóhoz.

Számítógép csatlakoztatásával kapcsolatos problémák

A számítógép által továbbított kép nem stabil a TV képernyőjén:

- Győződjön meg arról, hogy a számítógép támogatott felbontású és frissítési frekvenciájú jelet küld a TV-készülékre.
- Állítsa a TV képformátumát nem méretezett beállításúra.

Kapcsolatfelvétel

Ha nem tudja megoldani a problémát, olvassa el az erre a készülékre vonatkozó GYIK (Gyakran ismételt kérdések) összeállítást a www.philips.com/support oldalon.

Ha a problémára ott sem talál megoldást, lépjen kapcsolatba a jelen Függelékben az Ön országára vonatkozóan megadott Philips ügyfélszolgálattal.



Figyelem

- Ne kísérelje meg a TV-készülék házilag javítását. Ez komoly személyi sérülést és/vagy a TV-készülék helyrehozhatatlan károsodását okozhatja, továbbá érvényteleníti a garanciát.



Megjegyzés

- Mielőtt felhívna a Philips ügyfélszolgálatát, jegyezze fel a TV-készülék típusát és gyártási számát. Ezeket a TV-készülék hátulján, illetve a csomagoláson találja.

10 Tárgymutató

A

a képernyő ápolása	5
analóg csatornák nyelv, átváltás	25

Á

általános interfész	40
---------------------	----

Ó

óra	22
-----	----

Ú

újrafeldolgozás	6
-----------------	---

B

beállítások	
asszisztens	15
hang	18
kép	15, 16
bolti üzemmód	30

C

CAM	
Behelyezés	40
engedélyezés	40
CAM-modul	40
csatlakozás	
csatlakozók	36, 38
csatlakoztatás, számítógép	39
csatlakoztatás, USB	26
eszköz csatlakoztatása	36
csatornák	
átnevezés	34
átrendezés	34
átrendezés	34
Csatornalista	12
elrejtés vagy megjelenítés	20
frissítés	32
kapcsoló	11

kedvencek	20
telepítés (automatikus)	32
csatornák átnevezése	34
csatornák átrendezése	34

D

demo	30
digitális csatornák	
digitális rádió	28
feliratok	25
nyelv, átváltás	25

E

EasyLink	
engedélyezés	41
eszközök vezérlése, a TV-készülék távvezérlőjével	41
feliratozott videó, maximális képméret	42
hang más hangszórókból	
automatikus	41
kézi	43
képminőség megőrzése	42
készenléti állapotba állítás, minden készüléké	43
elalváskapcsoló	23
Elektronikus műsorfüzet	21
elektronikus műsorfüzet, menü	21
elhelyezés, otthon vagy boltban	30

F

falra szerelés	45
felirat, nyelv	25
feliratok	25
főmenü	14

G

gyári beállítások	31
gyerekzár	23

H

hallássérültek	19
hang nyelve	25
hangbeállítások	18
hang-előbeállítások	18

hangerő	12
hangolás	
a csatornák beállítása	
csatornák beállítása (automatikus)	32
HDMI	36, 38
HDMI ARC	36
hibaelhárítás	47

K

kapcsoló	10
karbantartás	5
kedvencek lista, hozzáadás	20
kensington-zár	43
képbeállítások	15, 16
kép-előbeállítások	15
képernyővédő	24
képformátum	17
készenlét	10
készülékek	
hozzáadás	14
megtekintés	12
korhatár	23, 24
környezetvédelmi tudnivalók	
a használat befejezése	6
TV-nézés közben	6
újrafeldolgozás	6

L

látássérült	19
-------------	----

M

megjelenítés, háttérkép	24
méretek	45
multimédia	26
multimédia, fájlok lejátszása	26

N

nagyfelbontású (HD), tartalom nyelv	36, 38
feliratok	25
hang	25
menü	25

O

otthoni mód	30
-------------	----

P

PC, képernyőfelbontások	44
Pixel Plus hivatkozás	42

S

Scenea, bekapcsolás	24
Scenea, lásd: képernyővédő	24
számítógép, lásd: PC	39
szoftver	
frissítés digitális szolgáltatáson keresztül	29
verzió	28

T

tápkapcsoló	44
távvezérlő	
áttekintés	8
képernyőn megjelenő	41
teletext	
aloldalak	20
nagyítás	19
oldaljegyzék	20
osztott képernyő	19
Teletext 2.5	20
termékjellemzők	44
TV hangszóróinak némítása	41, 43
TV-készülék be- vagy kikapcsolása	11
TV-készülék elhelyezése	30
TV-készülék újrahangolása	32

U

univerzális hozzáférés	19
------------------------	----

V

vezérlők	7
----------	---