

LCD TV

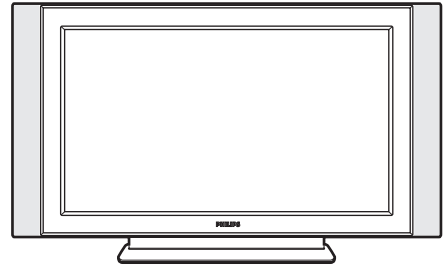

PHILIPS

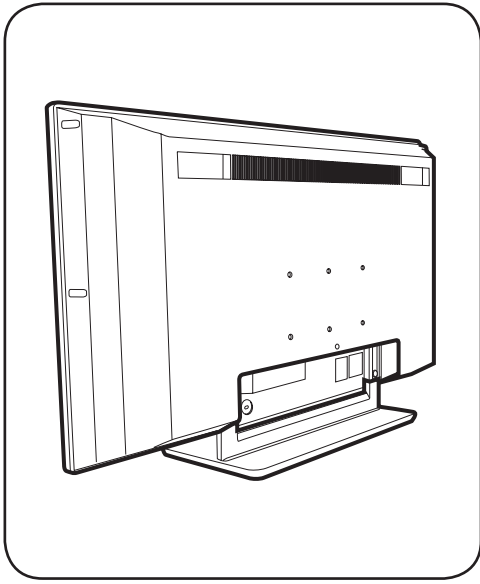

x 1

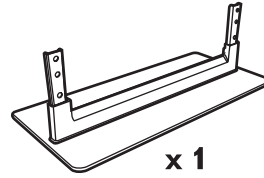

x 1



x 4

1

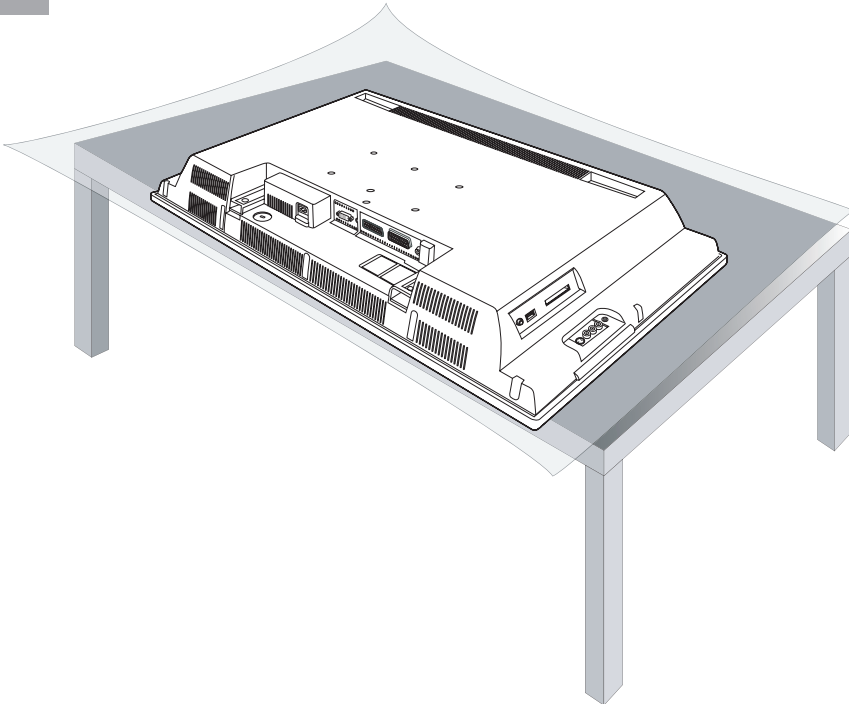

2

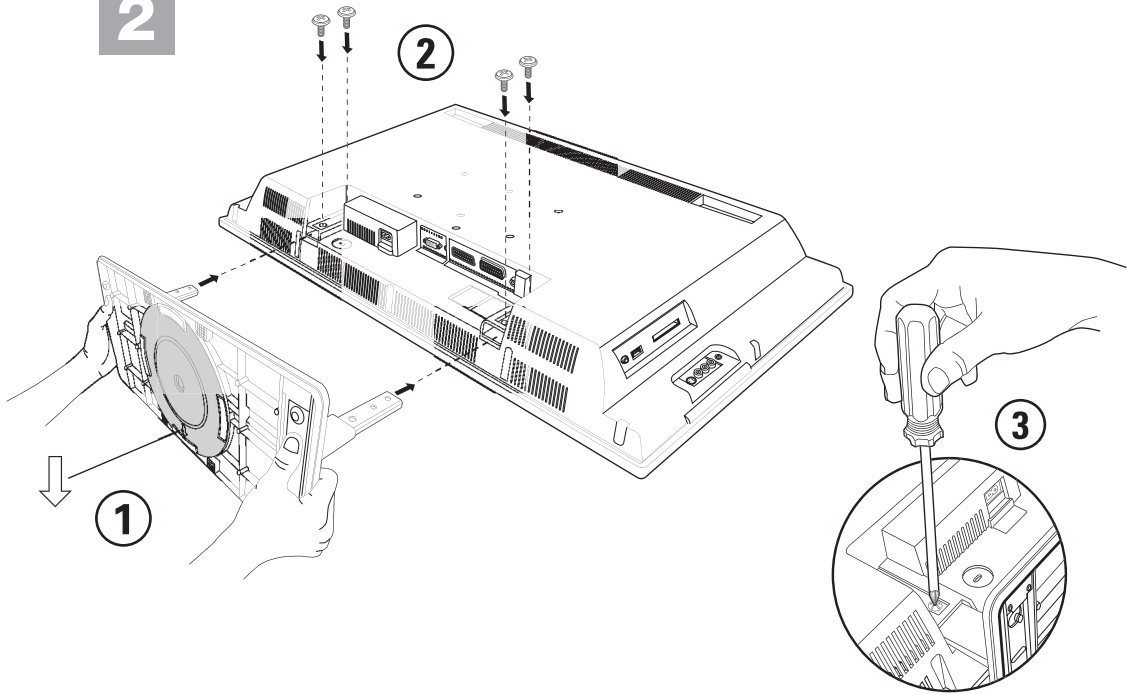

3

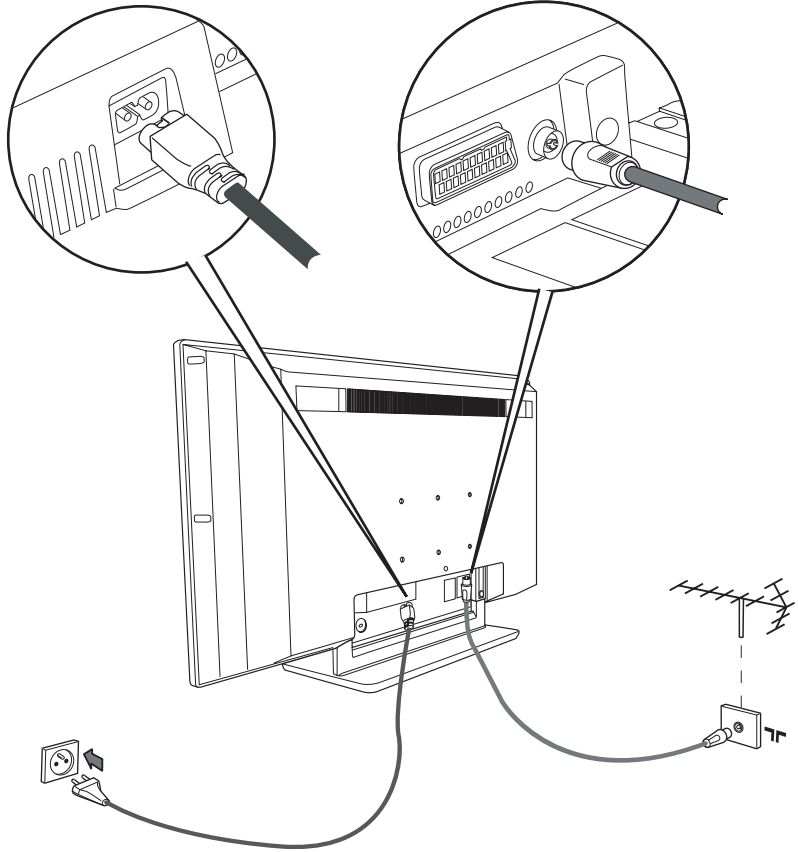

Introduzione

La ringraziamo per aver acquistato questo televisore. Il presente manualetto è stato concepito per aiutarla ad installare e utilizzare il suo televisore. Le consigliamo vivamente di leggerlo fino in fondo. Ci auguriamo che la nostra tecnologia la soddisfi pienamente.

Dichiarazione di conformità

Si dichiara che l'apparecchio televisore a colori (vedere indicazioni sull'etichetta applicata nell'ultima pagina di copertina) risponde alle prescrizioni dell'art.2 comma 1 del D.M. 28 Agosto 1995 n. 548.

Fatto a Dreux, il Febbraio 2004 P. E. G. P. 1, rue de Réveillon

28104 Dreux France

	Presentazione del televisore LCD	2
	Telecomando	2
	Canali digitali o analogici ?	2
	Tasti del telecomando	3
	Tasto VCR o DVD	4
	Installazione del televisore	4
MENU DIGITALI	Prima accensione	5
	Informazioni sul banner	5
	Riordino dei programmi	6
	Visualizzazione o Ascolto di nuovi programmi	6
	Aggiungi nuovi programmi	6
	Reinstalla tutti programmi	7
	Prova ricezione	7
	Preferenze lingua e località	8
	Protezione	8
	Elenco programmi preferiti	9
	Informazioni	9
	Scaricamento di nuovo software	9
	Uso del menu Opzioni	10
Guida TV	10	
Funzione Registrazione	11	
ANALOGICI	Sintonizzazione automatica dei programmi analogici	12
	Sintonizzazione manuale dei programmi analogici	12
	Altre regolazioni del menù Installazione	12
	Regolazioni dell'immagine	13
	Regolazioni dell'audio	13
	Regolazione delle speciali	13
	Formato 16:9	14
	Televideo digitale	14
	Televideo analogico	15
	Utilizzo in modo monitor PC	16
Utilizzo in HD (Alta definizione)	17	
Collegamento ad apparecchi periferici	18	
Consigli	20	



Direttive per il riciclaggio

Il vostro televisore si compone di materiali riutilizzabili o riciclabili. Per ridurre al minimo la dispersione di rifiuti nell'ambiente, alcune imprese specializzate ritirano gli apparecchi usati per smontarli e recuperare i pezzi riutilizzabili (informarsi presso il rivenditore).

Presentazione del televisore LCD

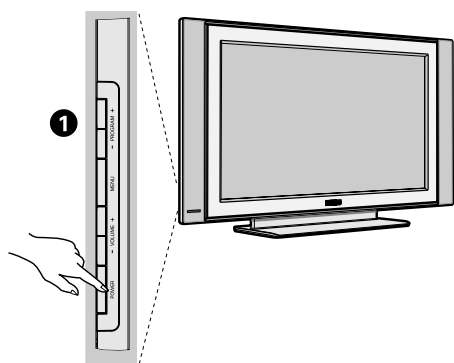

1 I tasti del televisore:

- **POWER** : per accendere o spegnere il televisore.
- **VOLUME - / +** : per regolare il livello del volume.
- **MENU** : per visualizzare o uscire dai menu. I tasti **PROGRAM - / +** permettono di selezionare una regolazione ed i tasti **VOLUME - / +** di regolare.
- **PROGRAM - / +** : to select programmes.

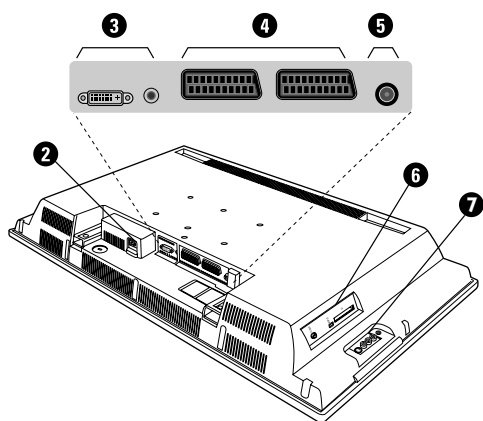

Lato posteriore:

I collegamenti principali si eseguono dalla parte inferiore del televisore.

Per maggiori dettagli sui collegamenti, vedi pagina 18-19.

- 2 Alimentazione
- 3 DVI e ingresso audio per collegare un dispositivo HD (alta definizione) o computer con uscita DVI.
- 4 Prese scart EXT1, EXT2
- 5 Presa d'antenna per TV
- 6 Porta di interfaccia comune e connettore per ingresso SPDIF
- 7 Connessioni laterali.

Telecomando

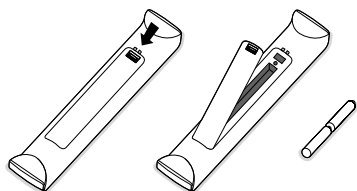

Inserire le due pile di tipo R6 (fornite) facendo attenzione alla polarità. Verificare che il selettore di modo sia sulla posizione TV.

Per la protezione dell'ambiente, le pile fornite con l'apparecchio non contengono mercurio né nichel-cadmio. Si prega di non gettare le pile usate ma di utilizzare i mezzi di riciclaggio messi a vostra disposizione (consultate il vostro rivenditore). In caso di sostituzione, utilizzare delle pile dello stesso tipo.

Canali digitali o analogici ?

Il televisore è dotato di 2 sintonizzatori per la ricezione dei canali TV, uno per i canali digitali, l'altro per quelli analogici. Per passare dalla modalità analogica a quella digitale utilizzare il tasto **HD**.

Per selezionare i canali utilizzare i tasti **P(age) +/-** o **0 9**.

Tasti del telecomando

Selettore di modo
Per attivare il telecomando in modalità TV, DVD o AUX (vedere p. 4).

Annulla
Tasto VCR/DVD (vedere p. 4)

Menu TV
Per visualizzare o uscire dai menu analogici

Modalità analogica o digitale
Per commutare il televisore dalla modalità analogica a quella digitale.

Volume
Per regolare il livello di volume

Informazioni sul video
In modalità digitale, premere una volta per visualizzare il banner delle informazioni, una 2a volta per avere ulteriori informazioni sul programma e un'altra volta ancora per cancellarle (p. 5). In modalità analogica, visualizza / cancella le informazioni sul programma (numero, nome, modalità audio). Tenere premuto per 5 secondi per visualizzare permanentemente il numero di programma analogico a video.

Modalità audio
Per commutare da Stereo a Mono e per scegliere tra diversi linguaggi (Dual I, Dual II, ...).
Se la modalità audio è impostata su Mono, l'indicazione è visualizzata in rosso.

Modalità Sottotitoli
Per attivare/disattivare la modalità Sottotitoli

Formato immagine (vedere p. 14).
Funzioni Televideo (vedere p. 15).

Selezionare fonti EXT (vedere p. 18).
Funzioni Televideo (vedere p. 15).

Audio surround
Per attivare / disattivare l'effetto Virtual Dolby Surround*. In stereo, è possibile avere audio di qualità Dolby Surround Pro Logic. In mono, viene simulato un effetto stereo spaziale.
* Prodotto su licenza di Dolby Laboratories. "Dolby" "Pro Logic" e il simbolo della doppia D sono marchi di fabbrica di Dolby Laboratories.

Impostazioni immagini e audio
Accede ad una serie di impostazioni immagini e audio.
La posizione Personal corrisponde alle impostazioni memorizzate nei menu.

Standby
Per commutare la TV in modalità standby. Per riaccendere il TV premere , P o .

Menu Opzioni (vedere p. 10).

Funzioni Televideo (vedere p. 15) e tasti VCR/DVD (p. 4).

Menu digitale
Per visualizzare o uscire dai menu digitali (con la TV in modalità digitale).

cursore
Questi 4 tasti vengono utilizzati per spostarsi nei menu o per accedere direttamente ai formati video 16:9.

Tasto OK
Conferma selezione: consente di accedere all'elenco programmi in modalità analogica o digitale.

Guida TV (vedere p. 10).

Mute
Per abilitare o disabilitare l'audio.

Selezione programmi
Per accedere al programma successivo o precedente (o alle pagine nei menu digitali).

Tasti numerici
Per accesso diretto ai programmi. Per un numero di programma a 2 (3) cifre, la 2^a(3^a) cifra deve essere digitata prima che scompaia il trattino. Il numero, il nome (e la modalità audio, in modalità analogica) vengono visualizzati per alcuni secondi.

Programma precedente
Consente di accedere al programma visualizzato in precedenza. In modalità digitale, viene utilizzato come tasto di modifica o di cancellazione.

Attivazione del PIP
Consente di visualizzare lo schermo PIP sul televisore. Premendo questo tasto, è possibile modificare le dimensioni della finestra. Per informazioni sulla visualizzazione dello schermo PIP in modalità PC, vedere p. 18.

Funzioni Televideo (vedere p. 15)

Pixel + (secondo la versione)
Consente di attivare o disattivare la modalità dimostrazione Pixel +.

Active control
Ottimizza la qualità dell'immagine in funzione del segnale e della luce ambiente.

Nessuna funzione (non applicabile)













Italiano

Tasti VCR o DVD (selettore di modo)

Il telecomando vi permette di comandare le funzioni principali del videoregistratore e DVD.

Premere sul tasto  (SELECT) per selezionare il modo desiderato: VCR (videoregistratore) o AUX (DVD). La spia del telecomando si accende per indicare il modo selezionato. Si spegne automaticamente dopo 20 secondi di inattività (ritorno al modo TV).

In funzione dell'apparecchio, sono operativi i tasti seguenti:

	stato di attesa	OK	conferma
	riavvolgimento rapido		navigazione e regolazioni
	avanzamento rapido		tasti numerici
	registrazione		selezione dei programmi
	pause		sceita della lingua
	stop		menu OSD
	menu tv		
	annulla		

Installazione del televisore

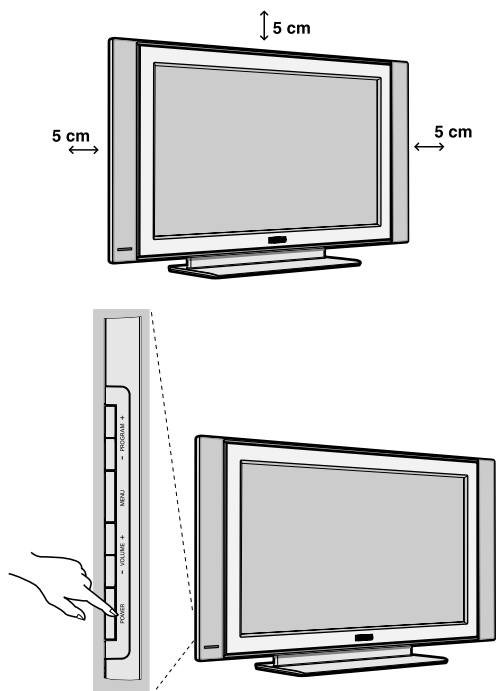

4

1 Posizionamento del televisore

Mettere il televisore su una superficie solida e stabile. Per evitare situazioni pericolose, non esporre il televisore a schizzi d'acqua, a fonti di calore (lampade, candele, radiatori, ecc.) e non ostruire le griglie di ventilazione situate sul retro.

2 Connecting the aerials

- Utilizzare il cavo antenna fornito e collegare la presa  situata sotto il televisore alla presa d'antenna a muro.

3 Accensione

Per accendere il televisore, premere l'interruttore POWER. Una spia verde si accende e lo schermo si illumina. Vedere direttamente il capitolo *Installazione rapida*, pagina 5. Se il televisore rimane in stato di attesa, premere il tasto P(age) + del telecomando.

Quando usate il telecomando, la spia lampeggia.

Prima accensione

Alla prima accensione del TV, sul video appare un messaggio di **congratulations**, la lingua del quale cambia ogni 5 secondi.

Se il menu non appare, premere e tenere premuti i tasti **MENU** sul TV per 5 secondi per visualizzare il menu.



- 1 Premere il tasto **OK** sul telecomando, nel momento in cui è visualizzata la lingua preferita. Viene visualizzato il menu Installazione:

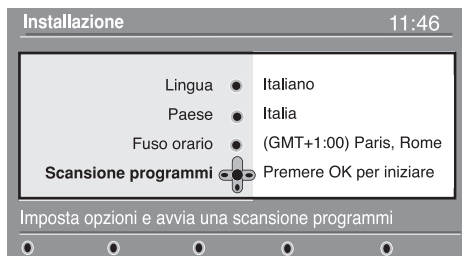

- 2 Sulla base della schermata d'apertura sono ora preselezionati **Lingua, Paese e Fuso orario** corrispondenti. Tuttavia, è ancora possibile modificare le preferenze prima di avviare una ricerca.
- 3 Con i tasti cursore selezionare Lingua, Paese o Fuso orario e verificare che la regolazione corrisponda alle preferenze selezionate. Se necessario, utilizzare i tasti cursore per effettuare le regolazioni e premere **OK** per uscire.

Attenzione : se si seleziona un paese sbagliato la numerazione dei canali non corrisponde allo standard nazionale.

- 4 Selezionare **Scansione programmi** dal menu e premere **OK** per avviare l'installazione. Viene visualizzato il menu **Scansione programmi**. Tutti i programmi digitali e analogici vengono cercati e memorizzati automaticamente. Al termine della ricerca il menu indica il numero di programmi digitali e analogici trovati.

- 5 Premere due volte il tasto **OK** per avviare la programmazione. Sul televisore viene visualizzato il programma in corso. A questo punto l'installazione è completa.

Informazioni sul banner

Quando si seleziona un programma digitale per alcuni secondi appare un banner di informazioni sulla parte alta dello schermo.

Per visualizzare il banner è anche possibile utilizzare il tasto **INFO** del telecomando. Una seconda pressione consente di visualizzare ulteriori informazioni sul programma (se disponibili). Il banner contiene

Descrizione del banner:

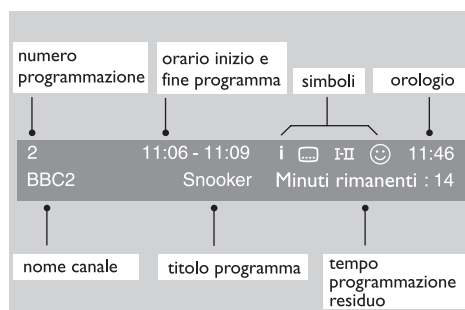

informazioni sul numero preimpostato, il nome del canale, la durata del programma, l'ora di trasmissione, il titolo del programma e il tempo che manca alla fine del programma in corso.



Descrizione dei simboli:

- i** sono disponibili ulteriori informazioni sul programma: premere il tasto **INFO** per visualizzarle o cancellarle.
- ...** sono disponibili i sottotitoli: per visualizzarli premere il tasto **OPZIONI** oppure il tasto **OPZIONI** per accedere al menu **Opzioni** e selezionare sottotitoli
- II** sono disponibili altri linguaggi audio, selezionabili nel menu **opzioni**.
- ☺** viene visualizzato l'elenco Preferiti selezionato nel colore dell'elenco attivato.









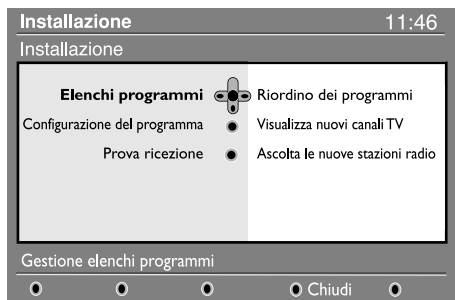

Nota : se il programma è memorizzato in uno o più elenchi dei preferiti non attivati, il colore utilizzato per la visualizzazione è il bianco.

Riordino dei programmi

Questo menu consente di modificare l'ordine dei canali digitali e stazioni radio memorizzati.



- 1 Dalla modalità digitale premere il tasto  per visualizzare il menu di installazione.
- 2 Con il tasto  selezionare **Installazione** e premere due volte  per selezionare il menu **Elenchi programmi**.









- 3 Con i tasti   selezionare **Riordino dei programmi** e premere .
- 4 Con i tasti   selezionare il canale da spostare.
- 5 Premere  per attivare.
Per disinstallare il canale selezionato premere il tasto rosso.
- 6 Selezionare () () il numero del nuovo canale da memorizzare al posto dell'altro.
- 7 Premere  per confermare. Il canale è stato sostituito.
- 8 Ripetere le operazioni da 4 a 7 finché tutti i canali non sono nell'ordine definito.
- 9 Premere il tasto  per uscire dal menu.

Visualizzazione o Ascolto di nuovi programmi

Questo menu consente di verificare la disponibilità di nuovi canali TV o nuove stazioni radio mandati in onda dall'emittente successivamente all'installazione iniziale.







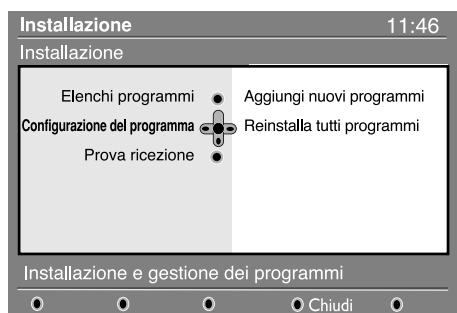

- 1 Dalla modalità digitale premere il tasto  per visualizzare il menu di installazione.
- 2 Con il tasto  selezionare **Installazione** e premere due volte  per selezionare il menu **Elenchi programmi**.

- 3 Con i tasti   selezionare **Visualizza nuovi canali TV** oppure **Ascolta le nuove stazioni radio**.
- 4 Se sono disponibili nuovi programmi, premere  per accedere all'elenco ed utilizzare i tasti   per spostarsi all'interno di esso.
- 5 Premere il tasto  per uscire dal menu.

Aggiungi nuovi programmi

Questo menu consente di cercare nuovi canali TV o stazioni radio mandati in onda dall'emittente successivamente all'installazione iniziale.











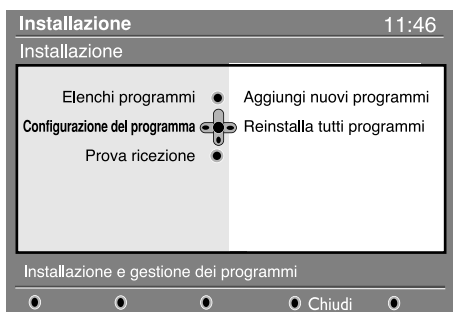

- 1 Dalla modalità digitale premere il tasto  per visualizzare il menu di installazione.
- 2 Con il tasto  selezionare **Installazione** e premere due volte .
- 3 Selezionare **Configurazione del programma** () e premere .
- 4 Premere  per selezionare **Aggiungi nuovi programmi** e  per attivare l'installazione.
La ricerca ha inizio. Solo i nuovi canali verranno memorizzati e aggiunti al menu **elenco programmi**. A video appaiono la percentuale di installazione completata e il numero di canali trovati.
- 5 Al termine della ricerca, selezionare **Memorizza** e premere  per accettare i nuovi programmi.
- 6 Premere il tasto  per uscire dal menu.

Reinstalla tutti programmi

Questo menu consente di reinstallare tutti i canali TV digitali e le stazioni radio.



- 1 Dalla modalità digitale premere il tasto  per visualizzare il menu di installazione.





- 2 Con il tasto  selezionare **installazione** e premere .
- 3 Selezionare **Configurazione del programma** () e premere .
- 4 Selezionare **Reinstalla tutti programmi** () e premere .
- 5 Premere  per avviare l'installazione. Viene effettuata una ricerca per tutti i programmi digitali che erano stati memorizzati automaticamente. Al termine della ricerca, il menu indicherà il numero di programmi digitali trovati.
- 6 Al termine della ricerca premere  per memorizzare i servizi.
- 7 Premere il tasto  per uscire dal menu.

Prova ricezione

Questo menu consente di verificare la qualità del segnale ricevuto attraverso l'antenna.

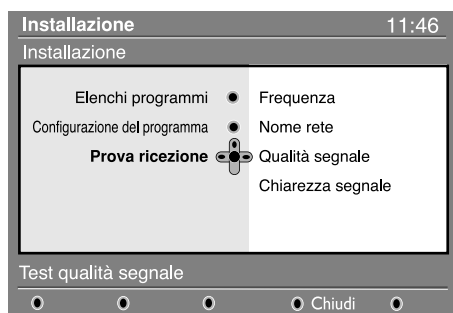

- 1 Dalla modalità digitale premere il tasto  per visualizzare il menu di installazione.
- 2 Con il tasto  selezionare **installazione** e premere  per visualizzare il menu di installazione.







- 3 Con  selezionare **Prova ricezione** e premere . Appariranno le indicazioni relative alla frequenza effettiva del programma, nome della rete, qualità e chiarezza del segnale.
- 4 Inserire la frequenza del canale digitale da provare.
Sul Tv magazine è possibile trovare l'elenco dei numeri di canali digitali. Cercare la frequenza nella tabella di pagina 20.
- 5 Se la qualità e la chiarezza del segnale sono scarse, appare un messaggio nella parte inferiore del menu che chiede di inserire la frequenza compresa tra i limiti inferiore e superiore. Se la ricezione continua ad essere scarsa, si può provare a migliorare, rinnovare, regolare o cambiare l'antenna. Per ottenere buoni risultati è tuttavia consigliabile rivolgersi ad un antennista.



Preferenze lingua e località

Questo menu consente di selezionare la lingua preferita per audio, sottotitoli, televideo e menu e di apportare modifiche alla località (paese e fuso orario).

- 1 Dalla modalità digitale premere il tasto  per visualizzare il menu di installazione.
- 2 Con il tasto  selezionare **preferenze** e premere .



- 3 Selezionare **Lingua**, **Località** o **Digital Audio** () e premere .
- 4 Con i tasti   selezionare un'opzione e

premere  per inserirla nel sottomenu. Effettuare le opportune regolazioni e premere  o  per uscire.

Impostazioni lingua predefinite:

- **Audio** : per selezionare la lingua del sonoro.
- **Sottotitoli/Televideo** : per selezionare la lingua di sottotitoli/televideo.
- **Modalità Sottotitoli**: **off**, **on** o **auto** (sottotitoli visualizzati solo in caso di trasmissione audio originale).
- **Sottotitoli per non udenti** : per attivare o disattivare i sottotitoli per non udenti (se trasmessi dall'emittente).
- **Sistema** : per selezionare la lingua dei menu.

Impostazioni località:

- **Paese** : per selezionare il paese in cui viene utilizzato il televisore.
- **Fuso orario** : per selezionare il fuso orario di residenza.



Impostazioni Digital Audio:

Per selezionare **AC3** (se l'amplificatore supporta il formato Dolby Digital) o **PCM** (se non lo supporta).





- 5 Premere il tasto  per uscire dal menu.

Protezione

Questo menu consente di impostare limitazioni di accesso ai canali digitali.

- 1 Dalla modalità digitale premere il tasto  per visualizzare il menu di installazione.
- 2 Con il tasto  selezionare **Access restriction** e premere .





- 3 Premere il tasto  per accedere al menu **Imposta protezione codice pin**.
- 4 Con i tasti   impostare acceso e premere  per uscire. È possibile accedere anche alle altre regolazioni:

Avvertenza: se si decide di utilizzare un qualsiasi tipo di protezione, sarà necessario inserire il codice pin quando si programma una registrazione.

- **Limite di età** selezionare il limite da utilizzare per bloccare il canale.

L'impostazione funziona solo se l'emittente trasmette i dati corrispondenti col programma.

- **Canali TV** : selezionare il canale TV da bloccare e premere .
- **Stazioni radio** : selezionare la stazione radio da bloccare e premere .

- **Modifica codice pin** : premere  per accedere al menu. Seguire le istruzioni a video per modificare il codice d'accesso.

Il codice predefinito è 1234. Nel caso in cui si sia dimenticato il codice personale è possibile resettare il codice pin predefinito (1234) inserendo il codice universale 0711.

- 5 Premere il tasto  per uscire dal menu.

Il TV è dotato di slot Common Interface (CI) (vedere p. 19). Un modulo CI può abilitare ulteriori programmi, ad esempio la Pay TV. Quando è installato un modulo CI il menu Protezione indicherà la Protezione CI. Il modulo CI è responsabile dei messaggi e del testo a video. In caso di guasti o di comportamento anomalo rivolgersi all'assistenza tecnica.







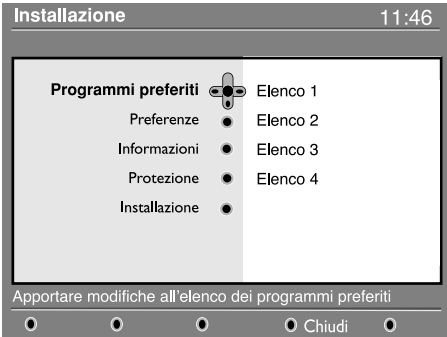











Elenco programmi preferiti

Questo menu consente di creare un elenco di canali TV e stazioni radio preferiti. Ad esempio, ogni componente della famiglia può creare un elenco personalizzato.

- 1 Dalla modalità digitale premere il tasto  per visualizzare il menu di installazione.





- 2 Premere  per accedere al menu dei **programmi preferiti**, con il quale è possibile creare 4 diversi elenchi.



- 3 Utilizzare i tasti   per selezionare l'elenco dei programmi preferiti: **Elenco 1**, **Elenco 2**, **Elenco 3** o **Elenco 4** e premere .
- 4 Con i tasti   selezionare un'opzione e premere  per inserirla nel sottomenu.
 - **Nome** : utilizzare i tasti   per spostarsi attorno all'area di visualizzazione del nome (16 caratteri) e i tasti **- P(age) +** per selezionare i caratteri. Una volta inserito il nome premere  per uscire.
 - **Seleziona canali TV** : utilizzare i tasti   per selezionare i canali TV preferiti e confermare con . Premere  per uscire.
 - **Seleziona stazioni radio** : utilizzare i tasti   per selezionare le stazioni radio preferite e confermare con u. Premere  per uscire.
 - **Aggiungi tutti i programmi** : premere  per aggiungere tutti i programmi all'elenco dei preferiti.
 - **Cancella tutti i programmi** : premere  per cancellare tutti i programmi dall'elenco dei preferiti.
- 5 Premere il tasto  per uscire dal menu.
- 6 Per selezionare l'elenco dei programmi preferiti utilizzare il menu opzioni (vedere pagina successiva).

Informazioni

Questo menu fornisce informazioni sulla versione del software e l'installazione di nuovo software.

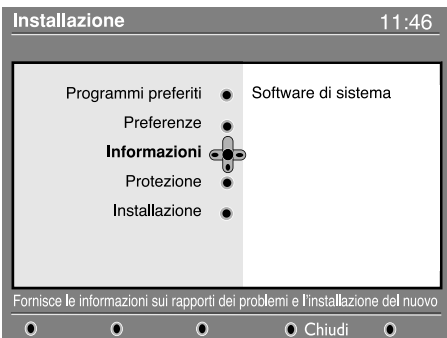
- 1 Dalla modalità digitale premere il tasto  per visualizzare il menu di installazione.
- 2 Con il tasto  selezionare **informazioni** e premere  due volte per visualizzare la versione di software.



- 3 È possibile attivare il menu per accettare automaticamente gli aggiornamenti software del TV digitale. Normalmente il prodotto rileva se vi sono aggiornamenti disponibili quando è in modalità standby. Alla successiva accensione del televisore apparirà un banner nella parte bassa dello schermo con l'indicazione del nuovo software disponibile. Selezionando  si attiva il download del software. Il menu di download del software fornirà una descrizione del software oltre che data e ora del download. In questo modo è possibile aggiornare alcuni menu e funzioni o aggiungerne di nuove, ma di massima il funzionamento del TV non sarà modificato. Una volta accettato, il download avrà luogo alla data e ora indicate.
Nota: perché il download possa essere eseguito il TV deve essere in standby.
- 4 Premere il tasto  per uscire dal menu.

Scaricamento di nuovo software

Ogniquale ne è disponibile uno nuovo, è sempre consigliabile accettare e scaricare il software. All'accensione del TV appare un messaggio che indica la presenza di nuovo software disponibile.

Uso del menu Opzioni

Questo menu consente di accedere direttamente a: elenco preferiti, selezione lingua ed altre opzioni.

- 1 Dalla modalità digitale premere il tasto bianco **OPZIONI** per visualizzare il menu corrispondente.
- 2 Con i tasti ▲ ▼ selezionare un'opzione e premere ► per inserirla nel sottomenu.

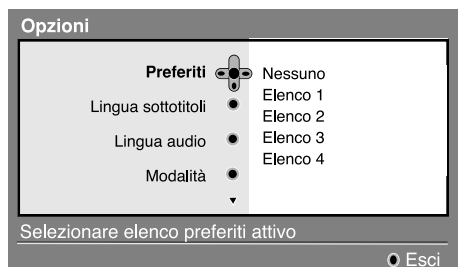

- **Preferiti** : con i tasti ▲ ▼ selezionare l'elenco dei preferiti e confermare con **OK**.
L'opzione "nessuno" disabilita qualsiasi elenco. Per creare un elenco di preferiti vedere pagina 9.
 - **Lingua sottotitoli** : utilizzare i tasti ▲ ▼ per cambiare temporaneamente la lingua e confermare con **OK**.
 - **Lingua audio** : per selezionare la lingua del sonoro.
Per cambiare permanentemente la lingua del sonoro e dei sottotitoli utilizzare il menu Preferenze (p. 8).
 - **Modalità** : È possibile scegliere di avere solo stazioni **radio**, canali **TV** o **servizi senza audio o video**.
Nota: solo per il RU, l'elenco TV conterrà sia stazioni radio sia canali TV.
 - **Durata banner** : per selezionare il tempo in cui il banner è visibile.
- 3 Premere il tasto bianco **OPZIONI** per uscire dal menu.

Guida TV

La guida TV è una Electronic Service Guide che consente di guardare programmi digitali come se fossero giornali o TV magazine. È possibile spostarsi nell'elenco dei programmi digitali ed ottenere informazioni dettagliate su di essi. È anche possibile programmare il TV in modo da registrare un canale digitale.

- 1 Dalla modalità digitale premere il tasto **EG** per visualizzare la guida TV:



Ver ranno visualizzati tutti i programmi digitali dall'elenco preferiti selezionato al momento.

- 2 Utilizzare il tasto ▼ per accedere all'elenco **Preselezione/Programma** o premere ► per accedere all'elenco **Oggi**.

- 3 Utilizzare i tasti ◀ ▶ per selezionare un programma.
- 4 Nella parte bassa dello schermo vengono visualizzate le funzioni della guida TV. Utilizzare i tasti colorati di rosso, verde, giallo, blu o bianco per attivare:
 - **Registra** (tasto rosso) : la funzione consente di registrare un canale digitale anche se il TV è in modalità standby. Dev'essere ancora programmato il videoregistratore.
 - **Elenco** (tasto verde) : il menu presenta l'elenco delle registrazioni programmate. Con il cursore o i tasti colorati è possibile verificare, modificare, cancellare o aggiungere una nuova programmazione, come indicato a video.
 - **Alto** (tasto giallo) : per andare direttamente all'inizio dell'elenco.
 - **Chiudi** (tasto blu) : per uscire dalla guida TV.
 - **Opzioni** (tasto bianco ►►) : da questo menu è possibile selezionare elenco preferiti, modalità o temi. I temi sono aree d'interesse; ad esempio è possibile decidere di visualizzare solo: commedie, notiziari, film, ...
- 5 Premere il tasto **EG** per visualizzare ulteriori informazioni sul programma selezionato (se disponibili).
- 6 Premere il tasto **EG** per uscire dal menu.

Funzione Registrazione

La funzione consente di registrare un canale digitale anche se il TV è in modalità standby. Dev'essere ancora programmato il videoregistratore.

Importante: Il videoregistratore **dev'essere collegato a EXT2**. Si tenga presente che **NON** è possibile registrare un canale digitale e guardarne un altro contemporaneamente, mentre è possibile registrare un canale digitale e guardarne uno analogico sul TV e viceversa.

- 1 Dalla modalità digitale premere il tasto **GUIDA** per visualizzare la guida TV.
- 2 Utilizzare il tasto **▼** per accedere all'elenco **Preselezione/Programma** o premere **►** per accedere all'elenco **Oggi**.
- 3 Premere il tasto **ROSSO** per richiamare il menu **Registra**.



- 4 Con i tasti **▲ ▼** selezionare un'opzione e premere **►** per inserirla nel sottomenu. Effettuare le opportune regolazioni e premere **OK** o **◀** per uscire.
- **Nome** : il programma selezionato viene visualizzato qui.
 - **Programma** : è possibile modificare il numero del programma da registrare. Premere **OK** per confermare.
Nota: è possibile solamente passare ad un canale presente nell'elenco dei canali preferiti selezionato al momento.
 - **Digitare il vostro codice pin se bloccato** : inserire il codice segreto solo se è stata attivata la funzione di protezione (vedere p. 8). Premere **OK** per confermare.

- **Giorno e mese** : inserire la data con i tasti **0 9** o **P(age) +**. Premere **OK** per uscire.
- **Orario di inizio** : inserire l'ora di inizio.
- **Orario fine** : inserire l'ora di fine.
- **Lingua audio** : selezionare la lingua e confermare con **OK**.
- **Lingua sottotitoli** : effettuare la selezione e confermare con **OK**.
- **Sottotitoli per non udenti** : selezionare **So No** e confermare con **OK**.
- **Frequenza** : selezionare **Una volta, Giornaliero** o **Settimanale** e confermare con **OK**.

- 5 Premere il tasto **ROSSO** per memorizzare la registrazione.

Viene visualizzata di nuovo la guida TV.

Per visualizzare l'elenco delle registrazioni programmate è possibile premere il tasto **VERDE**.



- 6 Quando si finisce di guardare la televisione si deve lasciare il TV in standby per poter attivare il programma di registrazione.

Importante: non spegnere mai il TV col pulsante di alimentazione quando è stata programmata una registrazione, ma servirsi del tasto standby del telecomando.

- 7 Se si vuole continuare a guardare un altro canale digitale dopo aver impostato un timer, è possibile farlo cambiando canale nel modo consueto.
- 8 Se si sta guardando un altro canale digitale quando il timer è programmato per partire, l'allarme del timer suona e viene data la possibilità di cambiare canale o di continuare a guardare quello corrente.
- 9 È anche possibile guardare canali analogici mentre si stanno registrando canali digitali. Premere il tasto **AUD** per commutare il TV in analogico.

Sintonizzazione automatica dei programmi analogici

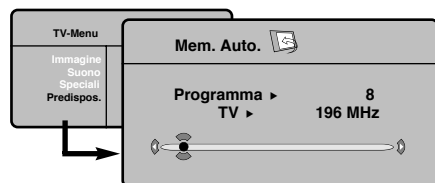

Questo menu consente di effettuare la ricerca automatica dei programmi analogici disponibili nella regione.

- 1 Dalla modalità analogica premere il tasto  per visualizzare il menu principale.
- 2 Col cursore selezionare il menu **Installazione** e quindi il menu **Memorizzazione automatica** e premere . La ricerca si avvia. Dopo alcuni minuti, il menu **Installazione** apparirà automaticamente.



- 3 Se il centro di telediffusione o la rete via cavo trasmette il segnale di riordino automatico, i programmi saranno numerati nell'ordine.
- 4 In caso contrario, i programmi trovati saranno numerati per ordine decrescente a partire dal numero 99, 98, 97.

Per rinumerarli dovrete utilizzare il menu **Riordinare**.

Determinati centri di telediffusione o reti via cavo trasmettono i propri parametri di riordino (regione, lingua, ...). In questo caso dovete indicare la vostra scelta con i tasti   e convalidare con .

Per uscire o interrompere la ricerca, premere il tasto



Se non appare nessuna immagine, consultare il capitolo Consigli a pag. 20.

- 5 Per uscire dai menu, premere .

Sintonizzazione manuale dei programmi analogici

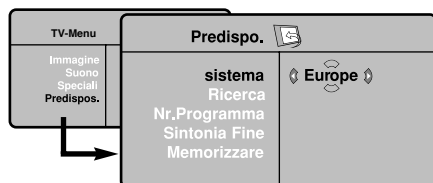

Questo menu consente di memorizzare i programmi analogici uno alla volta.

- 1 Premere sul tasto .
- 2 Con il cursore, selezionate il menù **Installazione** e quindi **Mem. manuale** :











- 3 **Sistema:** selezionate **Europa** (rilevazione automatica *) o **Europa Occidentale** (norma BG), **Europa Orientale** (norma DK), **Regno Unito** (norma I) o **Francia** (norma LL').

** Salvo che per la Francia (norma LL), occorre assolutamente selezionare la scelta **Francia**.*





- 4 **Ricerca** : premere su . La ricerca comincia. Una volta trovato un programma, si ferma la progressione e viene visualizzato il nome del programma (se disponibile). Passate alla tappa successiva. Se conoscete la frequenza del programma desiderato, digitatela direttamente con i tasti da  .

Se non si trova alcuna immagine, vedere i consigli (p. 20).

- 5 **N° di Prog.** : inserite il numero desiderato con i tasti   o da   (0 a 9).
- 6 **Sintonia fine** : se la ricezione non è soddisfacente, regolate con i tasti  .
- 7 **Memorizzare** : premere su . Il programma è memorizzato.
- 8 Ripetete le tappe **4** a **7** tante volte quanti sono i programmi da memorizzare.
- 9 Per uscire, premere sul tasto .

Altre regolazioni del menù Installazione

- 1 Premere sul tasto  e selezionare **Installazione** :
- 2 **Lingua** : per modificare la lingua di visualizzazione dei menù.
- 3 **Nazione** : per scegliere il vostro Paese.
Questa regolazione interviene nella ricerca, nel riordino automatico dei programmi e nella visualizzazione del televideo. Se il vostro Paese non appare nella lista, selezionate la scelta "..."





- 4 **Nome** : Se volete, potete dare un nome ai programmi, stazioni radio e alle prese esterne. Utilizzate i tasti   per spostarvi nella zona di visualizzazione del nome (5 caratteri) e i tasti   per scegliere i caratteri. Una volta inserito il nome, utilizzate il tasto  per uscire. Il nome è memorizzato.

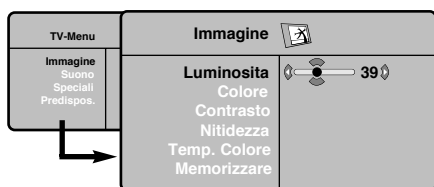

- 5 Per uscire dai menù, premere su .

Regolazioni dell'immagine

- 1 Premere sul tasto  e quindi su . Il menù **Immagine** appare:





- 2 Utilizzate i tasti   per selezionare una regolazione e i tasti   per effettuare la regolazione.

- 3 Una volta effettuate le regolazioni, selezionate la scelta **Memorizzare** e premere su  per registrarle. Premere su  per uscire.







Descrizione delle regolazioni:

- **Luce** : agisce sulla luminosità dell'immagine.
- **Colore** : per agire sull'intensità del colore.
- **Contrasto** : per agire sulla differenza tra toni chiari e toni scuri.
- **Nitidezza** : per agire sulla qualità dell'immagine.
- **Temp. Col** : per agire sulla resa dei colori. **Fredda** (più blu), **Normale** (equilibrata) o **Calda** (più rossi).
- **Memorizzare** : per memorizzare le regolazioni dell'immagine.

Regolazioni dell'audio

- 1 Premere su , selezionare Suono () e premere su . Il menù Suono appare:







- 2 Utilizzate i tasti   per selezionare una regolazione e i tasti   per regolare.
- 3 Una volta effettuate le regolazioni, selezionate la scelta **Memorizzare** e premere su  per registrarle.
- 4 Per uscire dai menù, premere su .

Descrizione delle regolazioni:

- **Equalizzatore** : per impostare la tonalità del suono (da grave: 120 Hz ad acuto: 10 kHz).
- **Bilanciamento** : per equilibrare il suono sull'altoparlante sinistro e quello destro.
- **Reg. Volume** : permette di compensare gli scarti di volume esistenti tra i diversi programmi o le prese EXT. Questa regolazione è operativa per i programmi da 0 a 40 e per le prese EXT.
- **AVL** (Automatic Volume Leveller) : limitazione automatica del volume, per limitare l'improvviso aumento di livello sonoro, soprattutto al momento di cambiare canale o durante gli spot pubblicitari.
- **Dolby Virtual** : per attivare / disattivare l'effetto espansione dell'audio. Potete accedere a queste regolazioni anche con il tasto .
- **Memorizzare** : per memorizzare la regolazione del suono.

Regolazione delle speciali

- 1 Premere su , selezionate **Speciali** () e premere su . Si può regolare:
- 2 **Contrasto +** : regolazione automatica del contrasto dell'immagine, che riporta continuamente la parte più scura dell'immagine sul livello del nero.
- 3 **NR** : consente di attenuare il rumore dell'immagine (effetto neve), in caso di ricezione difficile.
- 4 **Spegnimento** (disponibile solo su alcune versioni) : per selezionare il tempo dopo il quale il televisore si metterà automaticamente in stato di attesa.
- 5 **PIP** : per regolare la dimensione e la posizione dello schermo PIP.
- 6 Per uscire dai menù, premere su .

Formato immagine

Le immagini che ricevete possono essere trasmesse in formato 16:9 (schermo largo) oppure 4:3 (schermo tradizionale). Le immagini 4:3 hanno talvolta una banda nera in alto e in basso (formato cinematografo). Questa funzione consente di eliminare le bande nere e di ottimizzare la visualizzazione delle immagini sullo schermo.

Premere il tasto  (o ◀ ▶) per selezionare i diversi modi:

Il televisore è dotato di una commutazione automatica che decodifica il segnale specifico emesso da alcuni canali e seleziona il formato giusto per lo schermo.

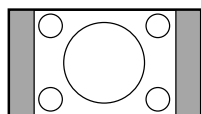

4:3

L'immagine è riprodotta in formato 4:3, una banda nera appare da ogni lato dell'immagine.

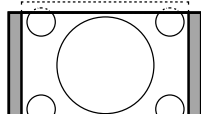

Formato 14:9

L'immagine è ingrandita con il formato 14:9, una piccola banda nera rimane in entrambi i lati dell'immagine.

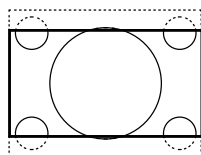

Formato 16:9

L'immagine è ingrandita con il formato 16:9. Questo modo è raccomandato per visualizzare le immagini con una banda nera in alto e in basso (formato cinematografo).

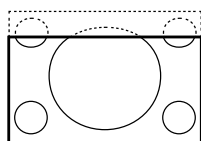

Titoli Zoom

Questo modo consente di visualizzare le immagini in formato 4:3 su tutta la superficie dello schermo lasciando visibili i sottotitoli.

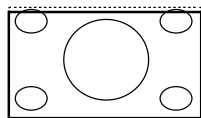

SuperImmagine

Questo modo consente di visualizzare le immagini in formato 4:3 su tutta la superficie dello schermo allargando l'immagine ai lati.

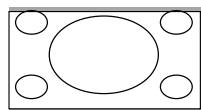

Schermo Largo

Questo modo permette di ripristinare le proporzioni corrette delle immagini trasmesse in 16:9.

Attenzione: se visualizzate un'immagine 4:3, sarà allargata sul piano orizzontale.

Televideo digitale

Alcuni canali digitali, selezionabili come qualsiasi altro canale, trasmettono servizi televideo dedicati (ad esempio BBCTEXT). Inoltre alcuni canali digitali trasmettono informazioni sui programmi in onda (messaggio visualizzato nella parte inferiore dello schermo).

- 1 Per utilizzare il televideo digitale seguire le istruzioni a video.
- 2 A seconda del servizio può essere necessario utilizzare il cursore e i tasti Teletext On/Off i tasti colorati, il tasto TESTO () e in alcuni casi i tasti numerici.
- 3 Quando si è finito di guardare il televideo selezionare un altro canale con i tasti **P -/+** o seguire le istruzioni a video per visualizzare l'immagine.

Televideo

Il televideo è un sistema d'informazioni, trasmesso da alcune emittenti, che si consulta come un giornale. Consente inoltre di accedere ai sottotitoli per non udenti o per le persone che non conoscono bene la lingua della trasmissione (reti via cavo, canali via satellite,...).

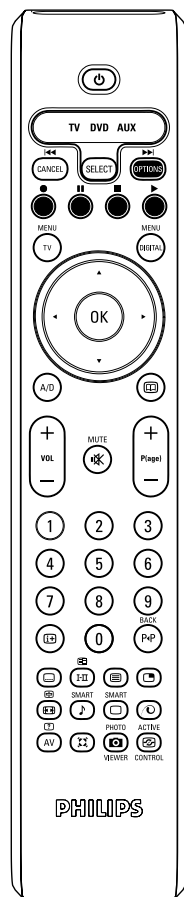

Premere su :

Avrete :

Attivazione televideo



Per richiamare o uscire dal televideo. Il sommario appare con la lista delle rubriche alle quali potete accedere. Per ogni rubrica viene indicato un numero di pagina a 3 cifre. Se il canale selezionato non trasmette il televideo, apparirà l'indicazione 100 e lo schermo rimarrà nero (in questo caso, uscire dal televideo e scegliere un altro canale).

Selezione di una pagina

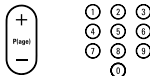

Comporre il numero della pagina desiderata con i tasti da 0 a 9 o - **P(age) +**. Esempio: pagina 120, digitare 120. Il numero viene visualizzato in alto a sinistra, il contapagina inizia la ricerca, la pagina viene visualizzata. Per consultare un'altra pagina, ripetere l'operazione. Se il contapagina continua la ricerca, la pagina richiesta non è trasmessa. Scegliete un altro numero.

Accesso diretto alle rubriche



In fondo allo schermo vengono visualizzate delle zone colorate. I 4 tasti colorati servono ad accedere alle rubriche o alle pagine corrispondenti. Le zone colorate lampeggiano quando la rubrica o la pagina non è disponibile.

Sommario



Per tornare al sommario (generalmente a pagina 100).

Arresto dell'alternanza delle sotto-pagine.



Alcune pagine contengono delle sotto-pagine che si succedono automaticamente. Questo tasto permette di arrestare o riprendere l'alternanza delle sotto-pagine. In alto a sinistra appare l'indicazione

Doppia pagina televideo



Per attivare o disattivare la visualizzazione del televideo in doppia pagina. La pagina attiva viene visualizzata a sinistra e la pagina seguente a destra. Per fissare una pagina (per esempio il sommario), premere il tasto . In questo caso la pagina attiva sarà quella di destra. Per ritornare in modo normale, premere

Informazioni nascoste



Per fare apparire o scomparire le informazioni nascoste (soluzioni di giochi).

Ingrandimento di una pagina



Per visualizzare la parte superiore, la parte inferiore, e ritornare alle dimensioni normali.

Pagina favorite

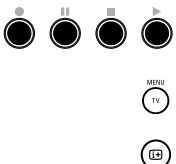

Per i programmi televideo da 1 a 40, si possono memorizzare 4 pagine favorite, le quali saranno poi direttamente accessibili per mezzo dei tasti colorati (rosso, verde, giallo, blu).

- 1 Premere sul tasto per passare in modo pagine favorite.
- 2 Visualizzare la pagina di televideo che si intende memorizzare.
- 3 Successivamente, premere per 3 secondi sul tasto colorato di vostra scelta. La pagina viene memorizzata.
- 4 Ripetere l'operazione con gli altri tasti colorati.
- 5 Ora, non appena consulterete il televideo, le vostre pagine preferite appariranno a colori in fondo allo schermo. Per consultare le rubriche abituali, premere . Per cancellare tutto, premere su per 5 secondi.

Utilizzo in modo monitor PC

Nota:

- Quando si usa il TV LCD come monitor per PC è possibile osservare delle piccole righe diagonali in presenza di interferenze elettromagnetiche, le quali tuttavia non pregiudicano le prestazioni del prodotto.
- Per ottenere prestazioni migliori si consiglia di utilizzare un cavo VGA di qualità con un buon filtro antirumore.

Modalità PC

Il televisore può essere utilizzato come un monitor di computer. La funzione PIP permetterà di visualizzare contemporaneamente uno schermo di inserimento di immagine per guardare i canali televisivi.

La funzione dei PIP disponibile solo il PC ha un'uscita digitale.

E' necessario prima effettuare i collegamenti e regolare la risoluzione (vedere p. 18).

Scelta della modalità PC

- 1 Premere il tasto **AV** sul telecomando per visualizzare la **Fonte**.
- 2 Utilizzare i tasti custori **▲ ▼** per selezionare la modalità **PC** e premere il tasto custore **▶** per commutare da TV a modalità PC (**DVI In**). Per ritornare in modalità TV, premere il tasto **AV** adattano, selezionare TV e confermare con **▶**.

Utilizzo del PIP

In modo PC, è possibile visualizzare una finestra che permette di visualizzare i canali televisivi.

Attenzione: La funzione PIP è disponibile solo se un computer è collegato sull'ingresso DVI In (vedere p.18).

- 1 Premere il tasto **PIP** per visualizzare lo schermo PIP. L'immagine della televisione è riprodotta in una piccola finestra di inserimento.
- 2 Premere ancora il tasto **PIP** per cambiare il formato della finestra, commutare in dual screen, per farlo scomparire.
- 3 I tasti **P -/+** per cambiare i programmi dello schermo del PIP.

Utilizzo dei menu PC

Premere il tasto **MENU** per accedere alle regolazioni specifiche del modo monitor PC. Utilizzare il cursore per regolare (le regolazioni vengono memorizzate automaticamente):

- **Immagine:**
 - **Luminosità'/Contrasto** : per regolare la luminosità ed il contrasto.
 - **Orizzontale/Verticale*** : per regolare il posizionamento orizzontale e verticale dell'immagine.
 - **Temp. Colore** : per regolare la tonalità dei colori (fredda, normale o calda).
 - **Audio** : per scegliere l'audio riprodotto sul televisore (PC o TV).
 - **Speciali:**
 - **Fase/Orologio***: permette di eliminare le linee parassite orizzontali (**Fase**) e verticali (**Orologio**).
 - **Formato** : per scegliere tra schermo largo o il formato originale degli schermi PC.
 - **PIP** : per regolare la dimensione e la posizione dello schermo PIP.
 - **Autoregolazione***: il posizionamento è regolato automaticamente.
 - **Preimpostazioni**: per tornare alle regolazioni di fabbrica (regolazioni di default).
- * Queste regolazioni non sono disponibili quando un computer è collegato sull'ingresso **DVI In**.*

Utilizzo in HD (Alta definizione)

Modalità HD

La modalità HD (alta definizione) permette di avere un'immagine più chiara e definita da ongresso DVI. Se si sta utilizzando un dispositivo HD con programmi ad alta definizione.

Prima di tutto si deve collegare un dispositivo HD (vedere p.18).

Selezionare modalità HD

- 1 Premere il tasto **AV** sul telecomando per visualizzare la **Fonte**.
- 2 Utilizzare i tasti cursori **▲ ▼** per selezionare la modalità **HD** e premere il tasto **►** per commutare da TV a modalità HD. Per ritornare in modalità TV, premere il tasto **AV** adattano, selezionare TV e confermare con **►**.

Utilizzare il menu HD

Premere il tasto di **MENU** per accedere ai settaggi della modalità HD. Utilizzare i cursori per regolarli (i settaggi vengono salvati automaticamente).

Immagine:

- **Luce**: agisce sulla luminosità dell'immagine.
- **Colore**: per agire sull'intensità del colore.
- **Contrasto**: per agire sulla differenza tra toni chiari e toni scuri.
- **Nitidezza**: per agire sulla qualità dell'immagine.
- **Temp. Col.:** per agire sulla resa dei colori. **Fredda** (più blu), **Normale** (equilibrata) o **Calda** (più rossi).
- **Memorizzare**: per memorizzare le regolazioni dell'immagine.

Suono:

- **Equalizzatore** per impostare la tonalità del suono (da grave: 120 Hz ad acuto: 10 kHz).
- **Bilanciamento** : per equilibrare il suono sull'altoparlante sinistro e quello destro.
- **Reg. Volume** : permette di compensare gli scarti di volume esistenti tra i diversi programmi o le prese EXT. Questa regolazione è operativa per i programmi da 0 a 40 e per le prese EXT.
- **AVL** (Automatic Volume Leveller): limitazione automatica del volume, per limitare l'improvviso aumento di livello sonoro, soprattutto al momento di cambiare canale o durante gli spot pubblicitari.
- **Dolby Virtual** : per attivare / disattivare l'effetto espansione dell'audio. Potete accedere a queste regolazioni anche con il tasto .
- **Memorizzare** : per memorizzare la regolazione del suono.

Speciali:

- **Contrasto +** : regolazione automatica del contrasto dell'immagine, che riporta continuamente la parte più scura dell'immagine sul livello del nero.
- **NR** : consente di attenuare il rumore dell'immagine (effetto neve), in caso di ricezione difficile.
- **Spegnimento** (disponibile solo su alcune versioni): per selezionare il tempo dopo il quale il televisore si metterà automaticamente in stato di attesa.
- **PIP** : per regolare la dimensione e la posizione dello schermo PIP.
- **Fase** : permette di eliminare le linee parassite orizzontali (Fase).

Collegamento ad apparecchi periferici

Il televisore dispone di 2 prese scart, EXT1 e EXT2, situate sul retro del televisore stesso.

Il primo tasto **AV** del telecomando per visualizzare la **Fonte** e selezionare TV o dispositivi esterni collegati a **EXT1, EXT2/S-VHS2, AV/S-VHS3, PC o HD**.

La presa EXT1 ha l'ingresso / uscita audio e video e l'ingresso RGB.

La presa EXT2 ha l'ingresso / uscita audio e video e l'ingresso S-VHS.

Videoregistratore

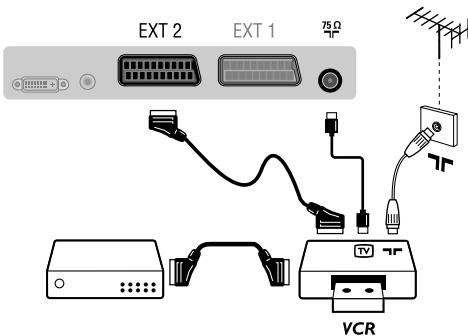

Videoregistratore

Eeguire i collegamenti necessari. Utilizzare un cordone di collegamento (presa scart) di tipo europeo di buona qualità.

Se il vostro videoregistratore non ha una presa scart, l'unico collegamento possibile rimane quello per mezzo dell'antenna.

Bisognerà quindi cercare il segnale di prova del vostro videoregistratore e attribuirgli il numero di programma 0 (vedere capitolo "memorizzazione manuale" a p. 12).

Per far apparire l'immagine del videoregistratore, premere **0**.

Videoregistratore con decodificatore

Collegare il decodificatore alla seconda presa scart del videoregistratore. Potrete così registrare le trasmissioni criptate.

Dispositivo HD

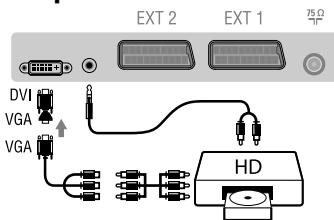

Eeguire i collegamenti di cui a lato.

Con il tasto **AV**, selezionare **HD**.

Per maggiori informazioni sull'utilizzo in modo HD, vedere p. 17.

Computer

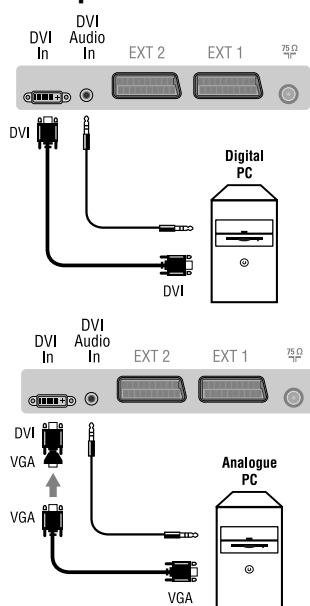

PC con DVI

Collegare l'uscita de un monitor (DVI) da computer all'ingresso DVI In, della TV. Collegare l'uscita Audio da computer all'ingresso audio DVI- del TV.

PC con VGA

Collegare l'uscita de un monitor (VGA) da computer an adattatore VGA/DVI al DVI In del TV. Collegare l'uscita Audio da computer all'ingresso audio DVI- del TV.

Per maggiori informazioni sull'utilizzo in modo PC, vedere p. 16.

La risoluzione ottimale dello schermo si ottiene configurando il computer su 1024 x 768, 60 Hz.

Ecco l'elenco delle varie risoluzioni di visualizzazione disponibili sul televisore:

640 x 480, 60 Hz	800 x 600, 56 Hz	1024 x 768, 60 Hz
640 x 480, 67 Hz	800 x 600, 60 Hz	1024 x 768, 70 Hz
640 x 480, 72 Hz	800 x 600, 72 Hz	1024 x 768, 75 Hz
640 x 480, 75 Hz	800 x 600, 75 Hz	
720 x 400, 70 Hz	832 x 624, 75 Hz	

Collegamento ad apparecchi periferici

Altri apparecchi

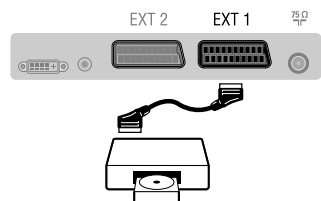

Ricevitore via satellite, decodificatore, CDV, giochi, ecc.

Eseguire i collegamenti necessari. Per una qualità d'immagine ottimale, collegare gli apparecchi che funzionano con i segnali RGB (decodificatore digitale, giochi, alcuni lettori CDV, ecc.) alla presa EXT1, e gli apparecchi che funzionano con i segnali S-VHS (videoregistratori S-VHS e Hi-8) alla presa EXT2 e tutti gli altri apparecchi ad una o all'altra delle prese EXT1 e EXT2.

Collegamenti laterali

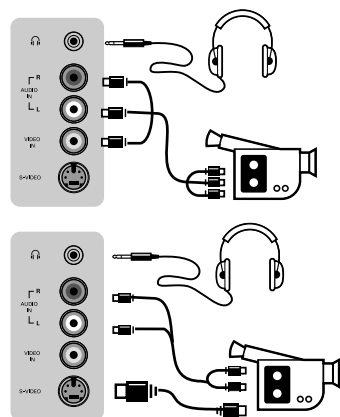

Selezione degli apparecchi collegati

Premere il tasto **AV** per selezionare **EXT1, EXT2/S-VHS2** (segnali S-VHS dalla presa EXT2).

Eseguire i collegamenti di cui a lato.

Con il tasto **AV**, selezionare **AV/S-VHS3**.

Con un apparecchio monofonico, collegare il segnale suono sull'ingresso **AUDIO L** (o **AUDIO R**). Il suono viene automaticamente riprodotto sull'altoparlante sinistro e su quello destro del televisore.

Cuffie

A cuffie collegate, viene eliminato l'audio del televisore. I tasti **VOLUME-/+** permettono di regolare il volume.

L'impedenza delle cuffie deve essere compresa tra 32 e 600 ohm.

Amplificatore

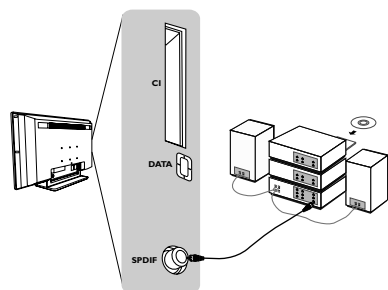

Amplificatore

Per il collegamento ad un sistema hi-fi, utilizzare un cordone di collegamento audio e collegare le uscite "SPDIF" del TV all'ingresso "DIGITAL IN" dell'amplificatore (amplificatore con ingresso digitale coassiale).

Common interface

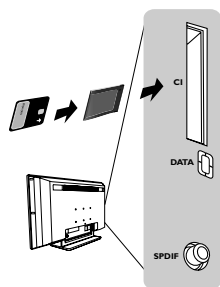

Common interface

Una common interface è disponibile per collegare un CAM (conditional access module) ed una smartcard. Per informazioni su questi moduli rivolgersi al rivenditore.

Nota: Il TV dev'essere sempre spento prima di inserire un modulo nello slot common interface.

Consigli

Immagine scadente	La vicinanza di montagne o di edifici molto alti può essere all'origine di immagini sdoppiate, di presenza di eco o di ombre. In questo caso, cercare di regolare manualmente l'immagine: vedi "sintonia fine" (pag. 12) oppure modificare l'orientamento dell'antenna esterna. Con le antenne interne, la ricezione in alcune condizioni può essere difficile. Si può migliorarla facendo girare l'antenna. Se la ricezione rimane mediocre, occorre utilizzare un'antenna esterna.
Assenza di immagine	La presa dell'antenna è collegata correttamente? Avete selezionato il sistema giusto? (pag. 12). Se mal inserite, la presa scart e la presa dell'antenna sono spesso all'origine di problemi legati all'immagine e al suono (a volte, se il televisore viene rimosso o girato, le prese possono fuoriuscire dalla presa murale). Verificare le altre connessioni.
Assenza di suono	Se un canale TV ha l'immagine ma non l'audio, significa che non avete selezionato il sistema TV adeguato. Modificare la regolazione del Sistema (pag. 12). L'amplificatore collegato al televisore non emette suono? Verificare di non aver confuso l'uscita audio con l'ingresso audio.
Il modo PC o il PIP non funzionano?	Verificare di aver configurato correttamente il computer su una risoluzione di visualizzazione compatibile (vedi p. 18).
Il telecomando non funziona	La spia luminosa del televisore non lampeggia quando utilizzate il telecomando, provate a cambiare la pila.
Stato di attesa	Se il televisore non riceve alcun segnale per 15 minuti, esso passa automaticamente in stato di attesa. Per economizzare energia, il vostro televisore è dotato di componenti che consentono un basso consumo in stato di attesa (inferiore a 1 W).
Pulizia del televisore	Per pulire lo schermo e la cassa del televisore utilizzare esclusivamente un panno pulito, morbido e che non faccia peli. Non utilizzare prodotti a base di alcool o di solventi.
Non si ottiene nessun risultato?	Scollegare la presa murale del televisore per 30 secondi, quindi ricollegarla nuovamente. Se il vostro televisore è guasto, non cercate di ripararlo da soli: rivolgetevi al servizio assistenza.

Tabella delle frequenze centrali (in KHz)

Danale Frequenza Digitale	Frequenza Centrale Nominale KHz	Canale Frequenza Digitale	Frequenza Centrale Nominale KHz
21	474 000	46	674 000
22	482 000	47	682 000
23	490 000	48	690 000
24	498 000	49	698 000
25	506 000	50	706 000
26	514 000	51	714 000
27	522 000	52	722 000
28	530 000	53	730 000
29	538 000	54	738 000
30	546 000	55	746 000
31	554 000	56	754 000
32	562 000	57	762 000
33	570 000	58	770 000
34	578 000	59	778 000
35	586 000	60	786 000
36	594 000	61	794 000
37	602 000	62	802 000
38	610 000	63	810 000
39	618 000	64	818 000
40	626 000	65	826 000
41	634 000	66	834 000
42	642 000	67	842 000
43	650 000	68	850 000
44	658 000	69	858 000
45	666 000		

Table of TV frequencies.
 Frequenztafel der Fernsehsender.
 Liste des fréquences TV.
 Frequentietabel TV-Zenders.
 Tabella delle frequenze TV.
 Lista de frecuencias TV.

Lista das frequências TV
 Liste over TV senderne.
 Tabell over TV-frekvenser.
 Tabell över TV-frekvenser.
 TV-taajuustaulukko.
 Κατάλογος συχνότητων πομπών.

Список частот передатчиков.
 A televízió-adóállomások
 frekvenciáinak a listája.
 Lista częstotliwości stacji nadawczych.
 Seznam frekvenčních pásem vysílačů.
 Zoznam frekvenčných pásem vysílačov.

EUROPE			
CANAL	FREQ (MHz)	CANAL	
E2	48.25	S15	259.25
E3	55.25	S16	266.25
E4	62.25	S17	273.25
E5	175.25	S18	280.25
E6	182.25	S19	287.25
E7	189.25	S20	294.25
E8	196.25	H1	303.25
E9	203.25	H2	311.25
E10	210.25	H3	319.25
E11	217.25	H4	327.25
E12	224.25	H5	335.25
R1	48.75	H6	343.25
R2	59.25	H7	351.25
R3	77.25	H8	359.25
R4	85.25	H9	367.25
R5	93.25	H10	375.25
R6	175.25	H11	383.25
R7	183.25	H12	391.25
R8	191.25	H13	399.25
R9	199.25	H14	407.25
R10	207.25	H15	415.25
R11	215.25	H16	423.25
R12	223.25	H17	431.25
S1	105.25	H18	439.25
S2	112.25	H19	447.25
S3	119.25	21	471.25
S4	126.25	22	479.25
S5	133.25	23	487.25
S6	140.25	24	495.25
S7	147.25	25	503.25
S8	154.25	26	511.25
S9	161.25	27	519.25
S10	168.25	28	527.25
S11	231.25	29	535.25
S12	238.25	30	543.25
S13	245.25	31	551.25
S14	252.25	32	559.25
		33	567.25
		34	575.25
		35	583.25
		36	591.25
		37	599.25
		38	607.25
		39	615.25
		40	623.25
		41	631.25
		42	639.25
		43	647.25
		44	655.25
		45	663.25
		46	671.25
		47	679.25
		48	687.25
		49	695.25
		50	703.25
		51	711.25
		52	719.25
		53	727.25
		54	735.25
		55	743.25
		56	751.25
		57	759.25
		58	767.25
		59	775.25
		60	783.25
		61	791.25
		62	799.25
		63	807.25
		64	815.25
		65	823.25
		66	831.25
		67	839.25
		68	839.25
		69	855.25

FRANCE	
CANAL	FREQ (MHz)
2	55.75
3	60.50
4	63.75
5	176.0
6	184.0
7	192.0
8	200.0
9	208.0
10	216.0
B	116.75
C	128.75
D	140.75
E	159.75
F	164.75
G	176.75
H	188.75
J	200.75
K	212.75
L	224.75
N	236.75
M	248.75
O	260.75
P	272.75
Q	284.75
	296.75

ITALY	
CANALE	FREQ (MHz)
A	53.75
B	62.25
C	82.25
D	175.25
E	183.75
F	192.25
G	201.25
H	210.25
H1	217.25

Information for users in the UK (not applicable outside the UK)

Positioning the TV

For the best results, choose a position where light does not fall directly on the screen, and at some distance away from radiators or other sources of heat. Leave a space of at least 5 cm all around the TV for ventilation, making sure that curtains, cupboards etc. cannot obstruct the air flow through the ventilation apertures. The TV is intended for use in a domestic environment only and should never be operated or stored in excessively hot or humid atmospheres.

General Points

Please take note of the section entitled 'Tips' at the end of this booklet.

Interference

The Department of Trade and Industry operates a Radio Interference Investigation Service to help TV licence holders improve reception of BBC and IBA programmes where they are being spoilt by interference.

If your dealer cannot help, ask at a main Post Office for the booklet "How to Improve Television and Radio Reception".

Mains connection

Before connecting the TV to the mains, check that the mains supply voltage corresponds to the voltage printed on the type plate on the rear panel of the TV. If the mains voltage is different, consult your dealer.

Important

This apparatus is fitted with an approved moulded 13AMP plug. Should it become necessary to replace the mains fuse, this must be replaced with a fuse of the same value as indicated on the plug.

1. Remove fuse cover and fuse.
2. The replacement fuse must comply with BS 1362 and have the ASTA approval mark. If the fuse is lost, make contact with your retailer in order to verify the correct type.
3. Refit the fuse cover.

In order to maintain conformity to the EMC directive, the mains plug on this product must not be removed.

Connecting the aerial

The aerial should be connected to the socket marked  at the back of the set. An inferior aerial is likely to result in a poor, perhaps unstable picture with ghost images and lack of contrast. Make-shift loft or set-top aerials are often inadequate. Your dealer will know from experience the most suitable type for your locality. Should you wish to use the set in conjunction with other equipment, which connects to the aerial socket such as TV games, or a video camera it is recommended that these be connected via a combiner unit to avoid repeated connection and disconnection of the aerial plug.

Fitting the stand (if provided)

Use only the stand provided with the set, making sure that the fixings are properly tightened. A diagram showing how to assemble the stand is packed with the stand. Never use a make-shift stand, or legs fixed with woodscrews.



SD2 iDTV ME5

 Be responsible
Respect copyrights

Specifications are subject to change without notice.
Trademarks are the property of Koninklijke Philips Electronics N.V. or their respective owners.
2005 © Koninklijke Philips Electronics N.V. All rights reserved.

www.philips.com

3111 256 19141