

FLAT TV



SEE EVERY THING EXPERIENCE EVERY THING

PHILIPS

帮助?

如果有问题未包括在此使用说明书上，或“提示”不能解决您的电视机问题，您可以联系当地的飞利浦顾客服务中心。请参阅所附的全球保修手册子。

在您拨通飞利浦服务热线之前，请看清电视机背部或是包装上的型号和生产序号。

型号:30/42PF9946/69 /98 生产序号:

清洁电视机屏幕

不要用任何硬器接触，摩擦或撞击屏幕，因为这样会永久性地擦伤、损伤或毁坏屏幕。请不要使用化学处理过的脏布擦拭。不要用双手或是油腻的布接触屏幕表面（某些化妆品对屏幕会造成损伤）。擦拭屏幕前拔去插座。当屏幕变脏，请用脱脂棉或是其它柔软的物品比如软皮轻轻擦拭屏幕。不能使用丙酮，甲苯或是酒精因为这些试剂会对屏幕造成化学损伤。不要使用液体清洁剂或喷砂清洁剂以免损伤屏幕。尽快拭去沾上的唾液或是水滴，因为它们与屏幕长时间接触会使屏幕变形与褪色。

电视屏幕有关静止画面的重要事项

等离子显示屏的一个特点就是长时间显示同一画面，会在屏幕上永久地残留幻影。

这种情况称为磷 内燃。

正常使用电视应播放经常移动或是更换图像的全屏幕画面。

准备工作

1 墙式安装说明/工作台支架

根据您购买的电视机型号，墙式安装支架与/或支座可能随机提供。如何安装随机提供的支座与/或墙式安装支架，请参阅单独提供的使用手册。确保安装足够固定而且达到安全标准。

电视机的重量(去除包装后)约为

18 公斤(30PF9946);42 公斤(42PF9946)。

注意:其它(未提供的)的电视架子是可选择的附件，请向您的经销商咨询。

2 确保空气能通过通风口自由流通。

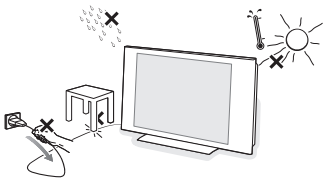

为防止危险情况的发生，不要将明火，比如点燃的蜡烛等置于电视机周围或附近。不要把电视机放在任何辐射源或其他热源，也不要暴露在雨中或水中。电视机不能受雨淋或水溅。

3 天线插座牢牢插入电视机底部的天线插槽 ，使用随机提供的干扰抑制天线可调节到最佳画面质量。



4 把随机提供的电源线插入电视机底部的电源插口和电源电压为 198-264 伏的墙上插口。

如果电源线(AC)受到损坏，有可能引起火灾或电击，为防止其受到损坏，不要把电视机压在电源线上。

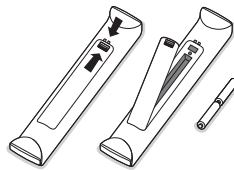
5 遥控器:将随机提供的 2 节电池插入(型号 R6-1, 5V)。



随机提供的电池不含重金属汞和镉。请根据当地的有关规定处置废弃的电池。

6 开启电视机: 按电视机右侧的电源按钮 。电视机前面的蓝色指示灯亮起，屏幕出现。如果电视机处于暂停状态(红色指示灯)，按遥控器上的 -P+ 键或  键。

菜单的使用

- 按遥控器上的 **MENU** 键启动主菜单。任何时候您都能通过再次按 **MENU** 键来退出菜单。
- 使用光标上移/下移键选择**画面**，**声音**，**功能**，**设定**或是**模式**。
- 使用光标右移键选择菜单项。
- 再次使用光标左移/右移键选择您希望选择或是调整的控制项。
- 按 **OK** 键启动。

注意：暂时不可使用的或不相关的菜单项会以较淡的灰颜色显示并且不能选择。

电视菜单

电视菜单	画面
画面 ▶ 声音 功能 设定 模式	亮度 ▶  色彩 对比度 清晰度 色调 色温

画面菜单

- **亮度**：该项调节画面的亮度。
- **色彩**：调节画面的色彩饱和度。
- **对比度**：调节画面的浅色调与深色调的差别。
- **清晰度**：调节画面的清晰度。
- **色调**：调节色彩表层基调。
- **色温**：调节色彩底色：**冷色调**（更蓝），**普通**（平衡）或是**暖色调**（更红）。

电视菜单	声音
画面 声音 ▶ 功能 设定 模式	均衡器 ▶ 120 Hz 平衡 500 Hz 自动音量调衡 1500 Hz 虚拟杜比

声音菜单：

- **均衡器**：调节声音基调（从低音 120Hz 到高音 10kHz）
- **平衡**：调节音频左右声道的平衡度。
- **AVL（自动音量调衡）**：使用该项可限制音量增加，特别是在切换频道或是插播广告时。
- **虚拟杜比**：使用杜比定向逻辑才能够两个扬声器中感受超宽环绕声体验，使听众有被附加的扬声器环绕的感觉。

*本机是取得杜比实验室专利授权下制造的。杜比与双-D 标志是杜比实验室的商标。

电视菜单	功能
画面 声音 功能 ▶ 设定 模式	定时器 ▶ 时间 儿童锁 开启时间 对比度加强 终止时间 数码噪音抑制 频道号码 画中画 启动 显示

功能菜单：

- **定时器，儿童锁与画中画**：请参阅第 **10—11** 页。
- **对比度加强**：自动调整画面对比度永久设定画面的最暗的部分为黑色。
- **数码噪音抑制**：在不同的接收情况下降低画面噪音（雪花）。

设定菜单：请参阅第 9 页

遥控器 RC4333 的使用

注意 大多数的按键只要按一次就能启用功能。按第二次就会停止该功能。

备注 在VGA模式下只有个别键能起作用。

VCR DVD TV SAT AMP

使用遥控器,反复按**SELECT**键选择任一系统模式。如果在2秒内无任何操作,遥控器回返回电视模式。如果系统模式已选择,遥控器会保持该模式60秒,然后返回电视模式。

选择您的外设

请参阅第8页。

音频视频设备键

按上述任一键在TV或是PC

TV / PC / HD

模式中切换(第13页)或是选择您已连接的数码高清晰度设备。

PIP (图中画)开启 关闭

请参阅第11页。

调整音量。

屏幕显示信息

显示/消除节目号码;节目名称,时间,声音模式与定时器上的剩余时间。

持续按键5秒在屏幕永久显示节目号码。音量级别与灵智控制调整也会在每次使用时在屏幕上显示。

睡眠定时器

在设定自动切换到暂停状态前选择时间长度(从0到240分钟)。

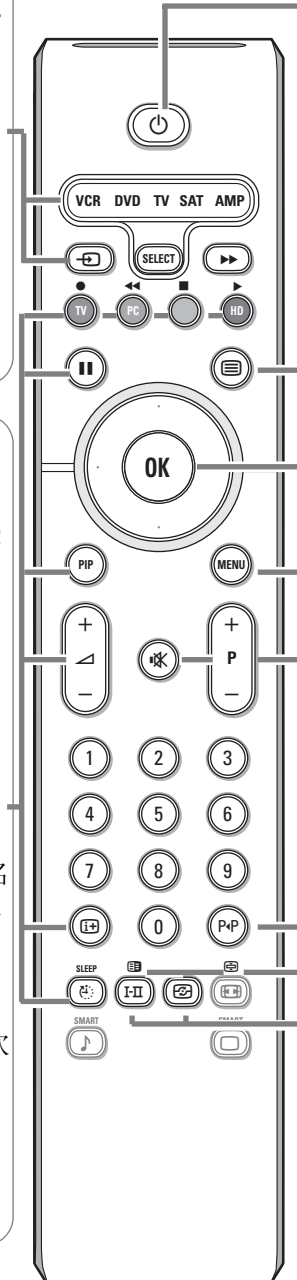

暂停

按键开启或是关闭电视机。

图文电视 开启/最小/关闭

请参阅第12页

彩色键, 请参阅图文电视, 第12页

OK 按下此键

- 就能在菜单中启动您的选择;
- 显示频道目录。

MENU 主菜单开启/关闭

请参阅第9页

静音 静音或恢复。

频道选择

向上或是向下移动节目。节目号码,(节目名称)与声音模式会显示数秒。某些电视节目的名称会在屏幕的底部出现。

0/9 数字键

选择某个电视频道。对于一个两位数字的频道号码,在破折号消失前键入第二个数字。要想立即转换到个位数电视,频道请把该数字键多按一会。

P/P 观看过的电视频道

按键显示以前被选择的电视频道。

图文电视 按键, 请参阅第12页。

I-II 声音模式

可从**立体声**或是**丽音立体声**模式切换到**单声道**模式,或是在双语传送的情况下在**双语 I**或是**双语 II**中选择。

当声音模式是**单声道**时,指示灯亮红。

数码监控 开启/关闭/

配有感应器 开启

根据接收质量优化画质。

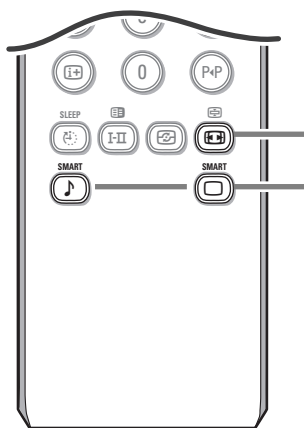

16:9 格式

您接收的画面可能是以 16:9 格式(宽屏幕)或是 4:3 格式(传统屏幕)传送的。

4:3 画面有时在屏幕顶部与底部有一条黑色带(信箱格式)。该键能使您优化在屏幕上显示的画面。

使用不同的格式

按该键启动可以使用的显示格式列单, 显示传统 4:3 比例的视 频画面。反复按此键或按光标左移/右移键选择另外一种画面格式: 超级缩放, 4:3 缩放, 14:9 缩放, 16:9 缩放, 字幕缩放 或宽屏幕或是全屏幕(只适用 30PF9946)

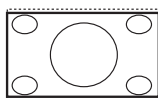

超级缩放

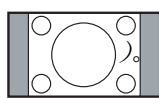

4:3

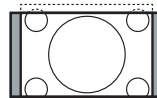

14:9 缩放

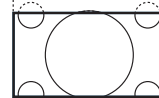

16:9 缩放

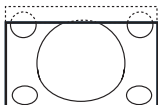

字幕缩放

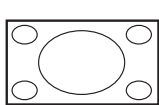

宽屏幕



全屏幕 (只适用 30PF9946)

超级缩放在画面最小程度失真的情况下去除 4:3 格式的节目四周的黑色带。

注意: 在 HDMI 模式下, 按  键在 16:9 或是宽屏幕画面格式中进行切换。

灵智键

选择预置的画面与声音设定。

个人指可在声音与画面菜单中选择的个人喜好设定项。

注意: 如果 RF/AV 信号不佳, 请选择 **柔和** 灵智画面模式。

该飞利浦电视机在出厂前设置为在使用荧光灯的明亮商铺环境中画面效果最佳。您的居室可能不如商铺明亮, 飞利浦推荐您在不同的灵智画面模式中浏览, 选择最适合您自己的观赏况的模式。

电视机顶部按键

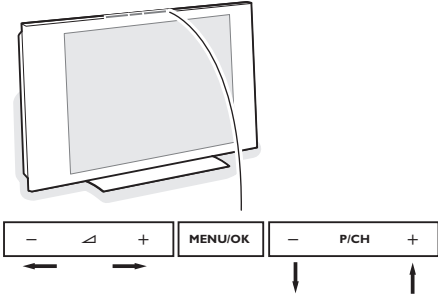

如果您的遥控器丢失或损坏，您仍然可以通过电视机顶部的按键，来更改一些基本的设置。

按

- - \triangle + 键来调节音量
- - P/CH + 键来选择电视频道或信号源。

在没有遥控器的情况下，**MENU/OK** 键可以用来启动主菜单。

使用：

- - \triangle + 键和 - P/CH + 键，在如图所示的方向上选择菜单；
- **MENU/OK** 键来确定您的选择。

注意

再次按 **MENU/OK** 键关闭菜单。

摄像机，游戏机，耳机

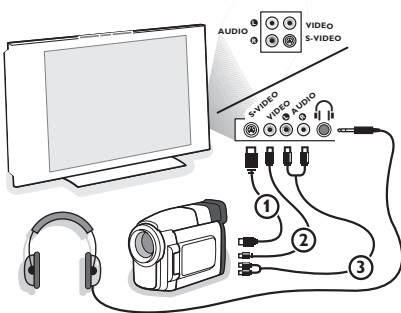

照相机，游戏机或是便携式摄像机

- ① 如图所示，连接您的照相机，游戏机或是可携式摄像机。
- ② 如果单声道设备，连接至 **VIDEO ②** 与 **AUDIO L ③**。如果是立体声设备，同时连接 **AUDIO R ③**。

将 **S-VHS** 电缆连接到 **S-VIDEO** 输入 ① 与 **AUDIO** 输入 ③ 上，可获得 **S-VHS** 录像机的 **S-VHS** 视频效果。

不能同时连接电缆 ① 与 ②，否则有可能造成画面失真！

耳机（只适用 30PF9946）

如图所示，将插头插入耳机插孔中 .

耳机的阻抗必须在 8 到 4000 欧姆之间。

耳机的插座插孔为 3.5 毫米。

背面连接

您可以把许多视频和音频的外部设备连接到电视机上。以下的连接示意图向您显示连接的方法。

AV1 配有 **YPbPr** 与 **CVBS** 端子，**AV2** 配有 **CVBS** 与 **Y/C** 端子，**AV3** 配有 **HDMI** 与 **VGA** 端子 - **VGA** 能处理 **VGA**，**SVGA** (如果是 30PF9946，**XGA** 也可) **480p**，**576p**，**720p** 与 **1080i**。

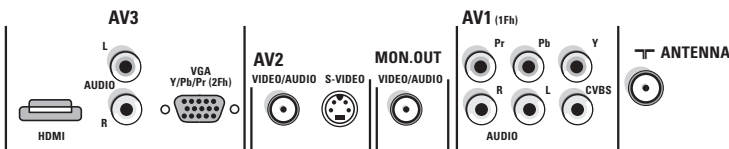

录像机 (VCR-DVD+RW)

注意：由于某些录像机对播放信号敏感，所以请不要放置录像机离屏幕过近。应保持最小距离在 0.5 米。

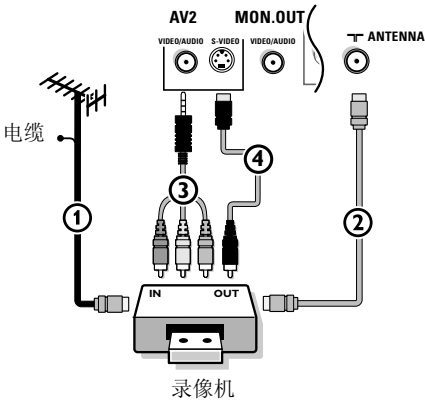

- 1 把 RF 天线电缆 ① 连接到您录像机的 **RF IN** 插座中。
- 2 把您录像机的输出端子上的另一 RF 电缆 ② 连接到电视输入 **T ANTENNA** 插座。
- 3 将所提供的适配器电缆 AV 连线 ③ 连接到 **AV2** 端子上的 **VIDEO/AUDIO** 输入插座上。

如果您的录像机配有 **S-VHS** 视频插座：

要获得更佳的画面质量，连接到配有 **S-VIDEO** 输入端子的 S-video 电缆 ④。S-VHS 不提供音频电缆，所以 AV 连线必须连接以提供声音。

录像机与其它 A/V 设备

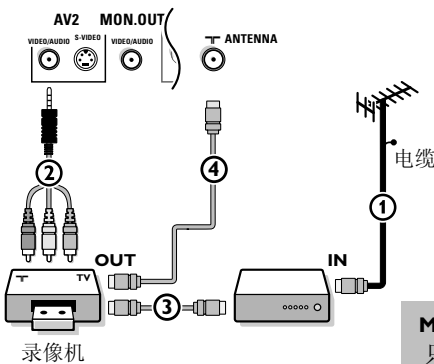

- 1 连接您其它 AV 设备的 **RF IN** 插座中的 RF 天线电缆 ①。
- 2 把随机提供的适配器电缆 AV 连线 ② 连接到 **AV2** 端子上的 **VIDEO/AUDIO** 输入插座中。
- 3 把 AV 设备的 RF 输出端子连接到录像机 ③ 的 RF 输入端子。
- 4 把您录像机的输出端子上的另一 RF 电缆 ④ 连接到电视输入 **T ANTENNA** 插座。

如果您的录像机配有 **S-VHS** 视频插座，请参阅上面的说明。

MON. OUT 连接器可用于连接或是从您的电视录制节目。只有当录影机 连接到 **MON OUT** 时，才可通过连接到电视上的其它设备录制节目。请参阅第 13 页的使用录影机录制节目。

配有普通分量视频输出连接器的设备 (YPbPr)

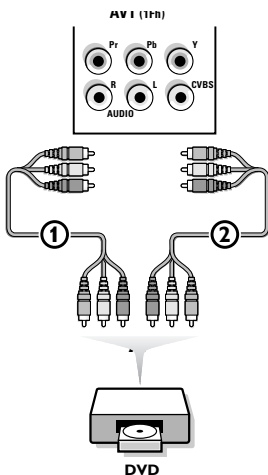

- 1 分别把三个独立的普通分量视频电缆 ① 分别连接到配有普通分量视频输出端子的设备 (**YPbPr**) 上，比如 DVD 播放器，激光影碟机，游戏机，卫星接收器或是其它设备，与电视机上的 **AV1** 端子的 **Y, Pb, Pr** 插座。
- 2 把音频电缆两端分别连接到设备的 **AUDIO L** 与 **R** 插座，与 **AV1** 的 **L** 与 **R** 音频 **YPbPr** 插座。
- 3 也可将 CVI (普通分量视频输入端子) 连接到 **AV1** 的 **CVBS** 插座中。请参阅您 DVD 播放器的使用说明书。

注意：

—普通分量视频插座上的名称可能会根据 DVD 播放器或是被连接设备的不同而有所变化。虽然缩写有所不同，但是字母 **B** 代表的都是蓝色分量信号，而字母 **R** 代表的都是红色分量信号。字母 **Y** 表示的是亮度信号。您可参阅 DVD 播放器或是设备的使用册子获得有关定义与连接的具体内容。

配有逐行扫描输出端子的设备（比如数码置顶盒，电视游戏控制台或是逐行扫描 DVD 播放器（480p, 576p, 720p 或是 1080i）

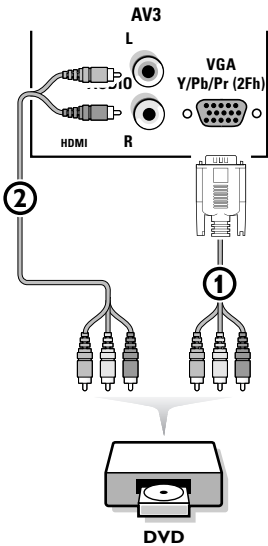

把配有 2Fh YPbPr 输出端子的设备分别连接到 **VGA** 连接器 ①（配有随机提供的适配器电缆 VGA 连线）与 **AV3** 端子上的 **L** 与 **RAUDIO** 插座中 ②（参阅高清设备说明书）。

注意：该电视机可接收根据电子工业协会标准 EIA770.3 规定的高清晰度信号标准 480p, 576p, 720p 与 1080i。

不同生产商的数码设备可能有不同的输出标准，可能会造成电视机无法正常显示画面。

重要事项：如果您注意到屏幕出现滚动的画面，错误的颜色，或是没颜色，没画面，或是上述几种情况同时出现，请检查是否连接正确或是把您的数码设备放置于离您的电视机较远的地方。

HDMI(高清晰度多媒体界面)连接器

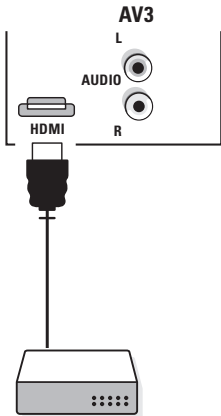

HDMI是目前数码高清晰度视频与音频互连的领先的新标准。比如数码设备置顶盒，配有 HDMI 的设备包括 DVD-R, AV 接收器等等。

注意：HDMI 连接器能与 DVI 设备兼容，含 DVI 和 HDMI 的转接电缆线。（同时需要连接音频电缆）

HDMI 连接器适用于

- 以下电视与显示器显示模式：

EDTV	640/720 x 480p	
	720 x 576p	
HDTV	1920 x 1080i	
VGA	640 x 480	60 Hz
SVGA	800 x 600	60 Hz
XGA	1024 x 768	60 Hz

- 不压缩的 HD 内容
- 加密或不加密信号

把您的 HD 设备（比如 DVD 播放器，卫星置顶盒）电缆的数码 **HDMI** 输出端子连接到您电视机上的 **HDMI** 连接器。

注意：

—只有 **HDMI** 兼容的产品才能确保正常使用。

—不同生产商的数码设备可能有不同的输出标准，可能会使电视机无法正常显示。

—如果电视机箱体温度不高，在电视机开启时，可能有一点“闪烁”。这种情况是正常现象，与电视机质量无关。

连接您的电脑

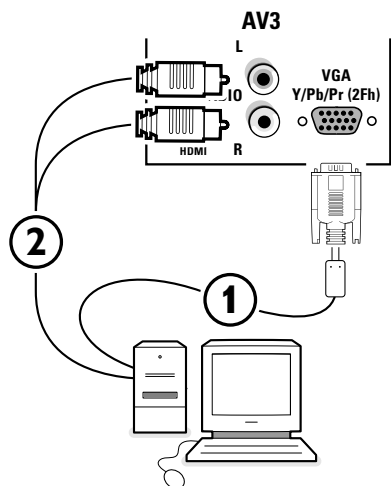

您可以把您的电脑连接到 **AV3** 的 **VGA** 连接器上或是 **HDMI** 连接器上。(请参阅下面的说明)。

- 1 把 **VGA** 电缆 ① 的一端连接到电脑的视频卡上, 另一端连接到电视机底部的 **VGA Y/Pb/Pr (2Fh)** ① 连接器上。用螺钉将连接器牢固固定在插座上。
- 2 如果是多媒体电脑, 把音频电缆 ② 连接到您多媒体电脑的音频输出端子与 **AUDIO R** (右) 与 **L** (左) 输入端子中。

VGA 连接器允许以下的电视与显示器显示模式:

VGA	640 x 480	60 Hz
SVGA	800 x 600	60 Hz
XGA	1024 x 768	60 Hz

注意:

如果可能, 请使用 **XGA 1024X768 @60Hz** 视频模式, 您的 **30PF9946 LCD** 显示器将呈现最佳的画面质量。

选择已连接的设备

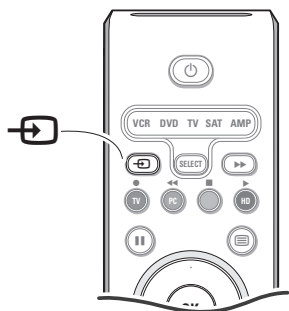

- 1 根据您连接设备的位置, 反复按 **AV** 键选择 **AV1, AV2, AV3**, 侧面或是电视频道。
- 2 按光标上移/下移键。
- 3 按 **OK** 键。

使用录像机录制节目

如果您希望录制的节目是 **S-VHS** 效果, 请直接把 **S-VHS** 外设连接到录像机上。

录制某一电视节目

您可使用您的录像机调谐器录制电视节目, 且不影响您观看电视。

- 1 选择您的录像机上的频道号码。
- 2 设置您的录像机开始录制节目。请参阅录像机的使用手册。

更换您的投影电视上的当前频道号码并不影响节目的录制。

从 **MONITOR OUT** 端子录制节目

您可通过 **MONITOR OUT** 端子从电视调谐器录制电视节目。

- 1 开启该设备。
- 2 选择您电视机上正确的频道与您录像机上正确的输入端。
- 3 设置您的录像机开始录制节目。您可录制电视的调谐频道, 即使您使用遥控器上的 **AV** 键切换至某一 **AV** 输入信号。

当您通过 **MONITOR OUT** 端子录制节目时, 不要切换频道或是关闭电视。

如何搜寻与储存电视频道

电视菜单

画面	语言
声音	自动搜寻
功能	人工搜寻
设定 ▶	频道排序
模式	频道命名
	频道编辑

如果您希望重新设定您的频道，请遵循以下步骤：

- 1 按遥控器上的 **MENU** 键。
- 2 使用光标上移/下移键选择**设定**。
- 3 按光标右移键进入设定菜单。
- 4 使用光标左移/右移键选择您喜好的语言。

自动搜寻

频道 ▶
电视 ▶	频率
◀	▶

设定

语言
自动搜寻	10 ◀
人工搜寻	11
频道排序 ▶	12 ▶
频道命名	13
频道编辑	

设定

语言	彩色制式
自动搜寻	声音制式
人工搜寻 ▶	搜寻
频道排序	频道号码
频道命名	微调
频道编辑	储存

自动搜寻

- 1 选择设定菜单中的**自动搜寻**开始选项。自动频道设定选项**开始**标签显示。
- 2 按光标右移键。
- 3 自动频道设定进程显示。
您可适用频道排序菜单对已储存的电视频道进入重新编号。

如果选择**自动**项，根据传送系统不同的彩色制式会自动被选择。

如果接收信号不佳，使用光标上移/下移键选另一彩色制式。

- 3 按 **MENU** 键或是光标左移键。
- 4 选择**声音制式**，按光标右移键。
如果选择**自动**项，根据传送系统不同的声音制式会自动被选择。

注意：如果接收信号不佳，使用光标上移/下移键选择另一声音制式。

- 5 按 **MENU** 键或是光标左移键。

6 搜寻某一电视频道：

按光标下移键选择**搜寻**，按光标右移键开始**搜寻**。

直接选择某一电视频道

如果您知道某一电视频道的频率，使用数字键(0-9)键入该频率。从您的电缆公司或是经销商处获得清单，或是根据该使用说明书里面的后封面处查询频率表。

- 7 按光标下移键，使用数字键进入节目号码。

8 微调：

如果接收信号不佳，您可使用光标左移/右移键调整频率提高接收效果。

- 9 如要储存您的电视频道，选择**储存**，按光标右移键。

重复步骤 2 至 8 储存其它的电视频道。

- 10 按遥控器上的 **MENU** 键退出菜单。

注意：频道编号与命名通常是以拉丁字符来表示，即使您已经选择使用其它字符的语言。

电视频道排序

- 1 在设定菜单中选择**频道排序**项，按光标右移键。
- 2 使用光标上移/下移键选择您希望移动的电视频道，按光标右移键。
- 3 选择新的号码，使用光标左移键进行确定。
- 4 对每一个您希望重新编号的电视频道，重复步骤 2 与 3。
- 5 如要退出菜单，反复按 **MENU** 键。

人工搜寻

搜寻与储存电视频道都是通过逐个频道进行的。您必须完成人工搜寻菜单上的每一步骤。

- 1 选择设定菜单中的**人工搜寻**项，按光标右移键进入。
- 2 选择彩色制式，按光标右移键。

频道命名

您可以更换已存储在记忆中的频道命名，或是对某一还没有键入名称的电视频道进行命名。命名最多可取 5 个字符或是数字。

注意：不能对 VGA 信源进行重命名。

- ① 在设定菜单中选择**命名**项，按光标右移键。
- ② 选择节目号码。

注意：连续按光标上移/下移键快速浏览节目列单。

- ③ 使用光标上移/下移键选择字符。
- ④ 使用光标右移键选择位置。
- ⑤ 选择后面的字符。
- ⑥ 完成时按光标左移键。
- ⑦ 选择另一节目号码，重复步骤 ② 至 ⑥。
- ⑧ 按 **MENU** 键返回电视菜单。再次按键退出电视菜单。

注意：空格，数字，与其它特殊字符在 Z 与 A 中。

频道编辑

您可以使用此功能在频道列单中编辑或跳过信号不良，信号微弱或不经常看的频道。

注意：一旦频道被跳过，您就不能使用+P-键调出该频道。您只能用数字键来获得频道。

- ① 在设定菜单中选择**频道编辑**。
- ② 按光标右移键进入频道列单。
- ③ 使用光标上移/下移键选择您希望跳过的频道。

- ④ 按光标右移键跳过已选择的频道。显示**已跳跃**信息。
- ⑤ 按光标上移/下移键选择另一频道，重复步骤 ④。
- ⑥ 按光标左移键或是 **MENU** 键返回设定菜单。

*注意：要把频道添加回列单，重复步骤 ① 至 ④，按 **MENU** 键关闭菜单。*

功能菜单

定时器

该菜单能将电视设置为提醒器。

- ① 按 **MENU** 键。
- ② 使用光标键，选择**功能**，再选择**定时器**。
- ③ **定时器**：键入当前时间。
- ④ **开启时间**：键入开始时间。
- ⑤ **终止时间**：键入暂停时间。
- ⑥ **频道号码**：键入设定为闹钟的频道号码。
- ⑦ **启动**：设定包括：
 - 单次，一次提醒；
 - 每日，每天提醒；
 - 关闭，取消提醒。

- ⑧ **显示**：根据您是否希望在电视屏幕上显示当前时间，按光标右移键选择**开启**或是**关闭**。

- ⑨ 按遥控器上的 **⏸** 键将电视设置为暂停状态。它会根据设定的时间切换至该状态。如果您离开时电视未关，它会根据键入的时间更换节目（在终止时间时切换至暂停状态）。

注意：结合儿童锁与定时器功能，您能限制您孩子使用电视机的时间。

儿童锁

儿童锁功能接收并处理由广播公司，或是由其它含节目内容咨询的节目提供者传送的数据。当观赏者安排节目时，电视能对内容咨询做出回应，阻止可能发现的违禁的节目内容。儿童锁功能允许父母锁定或是“审查”任何他们认为孩子不应该观看的频道。如果某一频道被锁定，将无法被观看到，除非使用正确的进入密码对频道解锁进行观看。

- 1 按 **MENU** 菜单键。
- 2 使用光标键，选择**功能**，再选择**儿童锁**。
- 3 按光标右移键进入儿童锁菜单。
- 4 您将被要求键入您的进入密码。
 - 按遥控器上的 **0,7,1,1**。
不正确信息会出现在屏幕上。
 - 再次按遥控器上的 **0,7,1,1**。
新密码信息会出现在屏幕上。
 - 使用数字键键入新的 4 位数密码。**确定密码**信息会出现在屏幕上。
 - 再次键入您新的 4 位数密码。
已确定信息会在屏幕上短暂地闪过。

重要事项: 如果您忘记了您的进入密码记住 **0,7,1,1** 是缺省的儿童锁密码。如果您的进入密码被其他人(比如您的孩子)更改或是您忘记了密码，您可以键入缺省密码进入。

儿童锁功能 频道锁定

选择您希望锁定的电视频道。

按光标右移键锁定频道。

重复以上步骤对任何您希望锁定的频道进行操作。

锁定 HD 设备

锁定连接到 **AV3** 端子上的设备。

更换密码

可更换您的进入密码。进入您的当前进入密码或是键入缺省密码 **0,7,1,1** 键入新的个人进入密码。先前的密码将被消除，新的密码得到储存。

全部清除

对所有被锁定的频道与节目进行解锁，直到关闭电视。如果再次开启电视，所有先前被锁定的频道将再次被锁定。

全部锁定

立刻锁定所有的频道与节目。

在**关闭**模式下，您可返回单独的 **Geenlocked** 的频道。

PIP (画中画)

画中画功能能使您在主屏幕中调出子屏幕，使您在观看某一电视频道的同时，也能同时观看到来自连接到 **AV3** 端子的设备(电脑或是数码高清晰度设备)上的图片。

- 1 按 **MENU** 键。
- 2 使用光标键，选择**功能**，再选择 **PIP**。
- 3 按光标右移键选择可以使用的 PIP 大小：**关闭**，**小**，**中等**，**大**或是**并排**。





选择好大小，将设备连接到 **AV3** 并开启，PIP 窗口会自动出现。按 **P-** 或是 **P+** 键或是数字键选择其它的电视频道或是在主屏幕中显示 **AV3** 设备窗口。

- 4 选择**水平方向**或是**垂直方向**移动 PIP 窗口到主屏幕的某一角落。

PIP Combinations	
MAIN	PIP
TV	HD DVI / HDMI
TV	PC DVI
HD DVI / HDMI	TV
PC DVI	TV

图文电视是通过某些类似报纸查阅的频道播放的信息系统。该信息系统也可给那些听力有障碍或是不熟悉传送语言（电缆网，卫星频道，等等）的观看者提供字幕。



按键:	操作结果:
 图文电视启动/关闭	使用按键可启动图文电视，切换到透明模式，然后退出图文电视。摘要与可进入的页面项列单会出现在屏幕上，每一项都有对应的3位数的页面号码。 <i>如果被选择的频道无法播放图文电视，指示页 100 会显示，屏幕则保持空白 (出现这种情况，退出图文电视，选择另一频道。)</i>
0/9 -P+	选择某一页面 使用 0 到 9 数字键或是一 P+ 频道键键入需要的页面号码。比如 页面 120，则键入数字 1, 2, 0。 数字显示在左上方，计数器出现，然后页面被显示。重复该操作，观看另一页面。 <i>如果计数器继续搜寻，表明页面没有传送，选择其它数字。</i>
0000	直接进入页面项 彩色区显示在屏幕的底部。 使用 4 个彩色键进入页面项或是相应的页面。 <i>如果页面项不适用，彩色区闪烁。</i>
	目录 使用该键可返回目录页面（通常是第 100 页。）
光标左移/右移键	直接选择子页面 某些页面包含子页面（比如，页面 120 包含子页面 1/3, 2/3, 与 3/3）。在这种情况下，页面号码会以绿色显示，在其之前是标志 ◀, ▶ 或是 ▲, ▼。 使用光标键直接进入您选择的子页面。
光标上移/下移键	放大页面 该键可显示页面的顶部与底部部分，然后返回至正常尺寸。
 I-II	双页面图文电视 启动或是取消双页面图文电视显示模式。启动的页面会在屏幕左面显示，后一页面会在屏幕右面显示。 如果您希望定格页面按  键（比如目录页面）。 启动的页面将在屏幕右面显示。 如要返回正常模式，按 I-II 键。

在电脑显示器模式中使用

您的电视机也可作为电脑显示器使用。

您必须首先连接电脑，调整好分辨率（请参阅第 7 页）。

选择电脑模式

按遥控器上的 **PC** 键将电视切换至 PC 模式。

按 **TV** 键返回电视模式。

如果超过 5 秒无任何 PC 信号，电视会自动切换至暂停状态。

使用电脑菜单

电视菜单

画面	TV
声音	PC
功能	HD
设定	
模式 ▶	

PC 模式

画面 ▶	亮度
音频选择	对比度
功能	水平方向
返回工厂设定	垂直方向
模式	色调

功能

相位
时钟
格式
PIP
自动调整

按 **MENU** 键进入电脑显示器模式的特定设定。使用光标键调整（设定会自动被保存）。

画面

- **亮度/对比度**：调整亮度与对比度。
- **水平方向/垂直方向**：水平方向与垂直方向移动画面。
- **色调**：调整色彩（冷色调，普通，暖色调）。

音频选择

选择在电视上的声音重现（**PC/HD** 或是 **TV**）

注意：

- 在进入 **TV/HD** 模式前，您必须选择电视模式。
- 在电脑模式中从某一 **HD** 设备中收听声音，请确保您也将音频电缆连接到了 **HD** 设备中。

功能

- **相位/时钟**：消除水平方向（相位）与垂直方向（时钟）干扰线。
- **格式**：在电脑屏幕的大屏幕格斯（全屏）或是原始（自然）格式中进行选择。
- **画中画**：使用 **PIP** 键更改屏幕上 **PIG** 窗口的大小与位置。
- **自动调整**：自动调整位置。



返回工厂设定

返回工厂设定。

模式

返回电视模式。

提示

<p>图像效果不佳</p>	<ul style="list-style-type: none"> · 是否按照人工设置菜单选择了正确的电视系统？ · 是否您的电视机或外天线放置离扬声器、不接地的音频设备或日光灯过近？ · 周围有高建筑物或高山会导致重影或幻影。 您可改变天线方向改善画面质量。 · 画面或图文电视是否可分辨？检查频率是否正确。 参阅搜寻电视频道，人工搜寻，第9页。 · 检查 HDMI 连接。
<p>无图像</p>	<ul style="list-style-type: none"> · 电缆是否插得正确？（如接收器盒上的天线电缆，录像机上的其它天线，显示器上的 VGA 电缆，电源电缆）。 · 儿童锁是否关闭？ · 电脑是否开启？ · 如果看到黑屏幕，显示器前面指示灯亮绿，表明显示模式不被支持。将您的 VGA 一或是 HDMI 一信号源切换至到正确的模式。 · 如果接收信号微弱或不佳，请向您的经销商咨询。
<p>无图像且电源开启</p>	<p>如果过多热量生成，您的电视机配有保护模式。 检查设备通风口附近的清洁情况，确保墙面或是电视机盒无限制空气流通的障碍。</p>
<p>数字化图像失真</p>	<p>某些数字化图像本身质量不佳导致。在这种情况下，使用遥控器上的  键灵智画面键选择柔和设定。</p>
<p>无声音</p>	<ul style="list-style-type: none"> · 每个频道都没有声音？检查音量是否关至最小。 · 是否选择了静音键 ？ · 如果没有监测到任何信号，电视会自动关闭声音。这是正常操作，并不表明有故障。
<p>无法解决出现的图像或声音问题</p>	<p>关闭您的电视机，再次开启。不要自己检修电视机，请向您的经销商咨询或与有关维修人员联系。</p>
<p>菜单</p>	<p>您是否选择了错误的菜单？再次按 MENU 键退出菜单。</p>
<p>遥控器</p>	<ul style="list-style-type: none"> · 检查遥控器是否处于正确模式。 · 如果您的电视机长期不用遥控器操作，电池可能已经用完。 · 您仍可使用电视机顶部的 MENU 键和 -/+ 键。
<p>暂停</p>	<p>电视机处于暂停状态会消耗电能。 能源消耗会引起空气污染及水污染。功耗：2 瓦。</p>
<p>附件设备控制</p>	<p>屏幕的红外线信号可能会影响其它外部设备的接收灵敏度。 解决方法：替换其它设备遥控器的电池。 比如，将无线耳机放置在 1.3 米范围以外。</p>
<p>其它</p>	<ul style="list-style-type: none"> · 周围温度：+5~+40℃ · 主电源：50/60Hz 自动电压在198V到264V之间 · 功耗：约160瓦 · 暂停功耗：<2瓦 · 重量（除去外包装）：30”：18公斤；42”：42公斤 · 尺寸：（宽X高X深） 30”：895X490X110；42”：1215X660X90

