

Πίνακας περιεχομένων

| | |
|---|---|
| <p>1 Σημαντικό 3</p> <p>1.1 Ασφάλεια 3</p> <p>1.2 Φροντίδα της οθόνης 3</p> <p>1.3 Ανακύκλωση 3</p> <hr/> <p>2 Η τηλεόρασή σας 4</p> <p>2.1 Επισκόπηση της τηλεόρασης 4</p> <p>2.2 Βασικά χαρακτηριστικά προϊόντος 5</p> <hr/> <p>3 Ξεκινώντας 5</p> <p>3.1 Τοποθέτηση της τηλεόρασης 5</p> <p>3.2 Ανάρτηση σε τοίχο - VESA 5</p> <p>3.3 Μπαταρίες τηλεχειριστηρίου 7</p> <p>3.4 Καλώδιο κεραίας 7</p> <p>3.5 Σύνδεση του καλωδίου ρεύματος 7</p> <p>3.6 Αρχική εγκατάσταση 7</p> <hr/> <p>4 Χρήση της τηλεόρασής σας 8</p> <p>4.1 Ενεργοποίηση ή απενεργοποίηση - Ετοιμότητα 8</p> <p>4.2 Παρακολούθηση τηλεόρασης 9</p> <p>4.3 Παρακολούθηση καναλιών μέσω ψηφιακού δέκτη 9</p> <p>4.4 Παρακολούθηση από συνδεδεμένες συσκευές 9</p> <p>4.5 Παρακολούθηση DVD 10</p> <p>4.6 Επιλογή μιας σελίδας Teletext 10</p> <p>4.7 Αλλαγή της λειτουργίας Ambilight 11</p> <hr/> <p>5 Περισσότερες χρήσεις της τηλεόρασής σας 12</p> <p>5.1 Επισκόπηση του τηλεχειριστηρίου 12</p> <p>5.2 Επισκόπηση μενού τηλεόρασης 14</p> <p>5.3 Ρυθμίσεις ήχου και εικόνας 16</p> <p>5.4 Ambilight 19</p> <p>5.5 Teletext 20</p> <p>5.6 Δημιουργία λίστας αγαπημένων καναλιών 22</p> <p>5.7 Ηλεκτρονικός οδηγός προγράμματος 23</p> <p>5.8 Χρονοδιακόπτες και κλειδωμα 24</p> <p>5.9 Υπότιτλοι 25</p> <p>5.10 Εμφάνιση και αναπαραγωγή φωτογραφιών, MP3... 26</p> <p>5.11 Ακρόαση ψηφιακών ραδιοφωνικών καναλιών 28</p> <p>5.12 Ενημέρωση λογισμικού 28</p> | <p>6 Συντονισμός καναλιών 31</p> <p>6.1 Αυτόματος συντονισμός καναλιών 31</p> <p>6.2 Αναλογ. Χειροκίνητη εγκατάσταση 32</p> <p>6.3 Επαναδιάταξη αποθηκευμένων καναλιών 32</p> <p>6.4 Αυτόματη διαχείριση καναλιών 33</p> <p>6.5 Δοκιμή ψηφιακής λήψης 33</p> <p>6.6 Εργοστασιακές ρυθμίσεις 33</p> <hr/> <p>7 Συνδέσεις (DVD, δέκτης, ...) 34</p> <p>7.1 Επισκόπηση συνδέσεων 34</p> <p>7.2 Πληροφορίες σχετικά με τη σύνδεση 35</p> <p>7.3 Σύνδεση των συσκευών σας 37</p> <p>7.4 Ρύθμιση συνδέσεων 41</p> <p>7.5 Προετοιμασία για ψηφιακές υπηρεσίες 42</p> <hr/> <p>8 Τεχνικά στοιχεία 43</p> <hr/> <p>9 Αντιμετώπιση προβλημάτων 44</p> <hr/> <p>10 Ευρετήριο 46</p> |
|---|---|

Δηλώστε το προϊόν σας και λάβετε υποστήριξη από τη διεύθυνση www.philips.com/welcome

Αγγλικά



2007 © Koninklijke Philips Electronics N.V. Με την επιφύλαξη παντός δικαιώματος. Οι προδιαγραφές ενδέχεται να αλλάξουν χωρίς προειδοποίηση. Τα εμπορικά σήματα είναι ιδιοκτησία της Koninklijke Philips Electronics N.V. ή των αντίστοιχων ιδιοκτητών τους.

Η Philips διατηρεί το δικαίωμα να αλλάξει τα προϊόντα της οποιαδήποτε στιγμή χωρίς να είναι υποχρεωμένη να προσαρμόσει αντίστοιχα τα αταθμάτα της. Το υλικό που περιλαμβάνεται στο παρόν εγχειρίδιο θεωρείται επαρκές για τη χρήση για την οποία προορίζεται το σύστημα. Εάν το συγκεκριμένο προϊόν, ή μεμονωμένες μονάδες του και διαδικασίες, χρησιμοποιηθούν για διαφορετικούς σκοπούς από αυτούς που καθορίζονται στο παρόν εγχειρίδιο, θα πρέπει να επιβεβαιωθεί η εγκυρότητα και η καταλληλότητά τους. Η Philips εγγυάται ότι το υλικό δεν παραβιάζει ευρεσιτεχνίες που ισχύουν στις Η.Π.Α. Δεν παρέχεται καμία άλλη εγγύηση, ρητή ή σιωπηρή.

Εγγύηση

Κανένα από τα εξαρτήματα δεν μπορεί να επισκευαστεί από το χρήστη. Μην ανοίγετε ή αφαιρείτε καλύμματα που βρίσκονται στο εσωτερικό του προϊόντος. Επισκευές μπορούν να γίνουν μόνο από Κέντρα Σέρβις της Philips και επίσημα καταστήματα επισκευών. Διαφορετικά θα ακυρωθεί κάθε εγγύηση, ρητή ή σιωπηρή. Εάν πραγματοποιήσετε οποιαδήποτε λειτουργία που απαγορεύεται ρητά στο παρόν εγχειρίδιο, καθώς και οποιοδήποτε μετατροπές ή διαδικασίες συναρμολόγησης που δεν συνιστώνται ή εγκρίνονται στο παρόν εγχειρίδιο, θα ακυρωθεί η εγγύηση.

Χαρακτηριστικά Pixel

Αυτό το προϊόν LCD διαθέτει μεγάλο αριθμό έγχρωμων ρixel. Αν και διαθέτει ενεργά ρixel κατά 99,999% ή περισσότερο, μαύρες κουκκίδες ή φωτεινά στίγματα (κόκκινα, πράσινα ή μπλε) ενδέχεται να εμφανίζονται συνεχώς στην οθόνη. Αυτό είναι ένα δομικό χαρακτηριστικό της οθόνης (εντός κοινών βιομηχανικών προτύπων) και δεν αποτελεί βλάβη.

Λογισμικό ανοιχτού κώδικα

Η παρούσα τηλεόραση περιέχει λογισμικό ανοιχτού κώδικα. Η Philips με το παρόν

προσφέρεται να καταστήσει διαθέσιμο, εφόσον ζητηθεί, με κόστος όχι μεγαλύτερο από το κόστος διανομής με φυσικά μέσα, ένα πλήρως αναγνώσιμο από συσκευή αντίγραφο του αντίστοιχου πηγαίου κώδικα σε μέσο που χρησιμοποιείται συνήθως για τη διανομή λογισμικού. Η προσφορά αυτή ισχύει για μια περίοδο 3 ετών μετά την ημερομηνία αγοράς του παρόντος προϊόντος. Για να λάβετε τον πηγαίο κώδικα, στείλτε γράμμα στη διεύθυνση Philips Innovative Applications N.V. Ass. to the Development Manager Pathoekeweg 11 B-8000 Brugge - Belgium

Συμμόρφωση με το πρότυπο EMF

Η Koninklijke Philips Electronics N.V.

κατασκευάζει και πουλά προϊόντα που απευθύνονται σε καταναλωτές και τα οποία, όπως κάθε ηλεκτρονική συσκευή, έχουν την ιδιότητα εκπομπής και λήψης ηλεκτρομαγνητικών σημάτων.

Μία από τις κύριες επιχειρηματικές αρχές της Philips είναι η λήψη όλων των απαραίτητων μέτρων ασφαλείας και υγείας, προκειμένου τα προϊόντα μας να πληρούν τις απαραίτητες νομικές προϋποθέσεις και να παραμένουν εντός των προτύπων EMF που ισχύουν κατά την ημερομηνία παραγωγής των προϊόντων.

Η Philips έχει δεσμευτεί στην ανάπτυξη, παραγωγή και πώληση προϊόντων που δεν έχουν δυσμενείς επιπτώσεις στην υγεία. Η Philips επιβεβαιώνει ότι εάν γίνει σωστός χειρισμός των προϊόντων της, ανάλογα με τη χρήση για την οποία προορίζονται, τότε είναι ασφαλής η χρήση τους, σύμφωνα με τα διαθέσιμα επιστημονικά στοιχεία.

Η Philips διαδραματίζει ενεργό ρόλο στην ανάπτυξη των διεθνών προτύπων EMF και ασφαλείας. Αυτό δίνει στη Philips τη δυνατότητα να προβλέπει τις περαιτέρω εξελίξεις στον τομέα της τυποποίησης ώστε να τις ενσωματώνει έγκαιρα στα προϊόντα της.

Ασφάλεια ρεύματος (μόνο στη Βρετανία)

Η συγκεκριμένη τηλεόραση διαθέτει εγκεκριμένο χυτό ρευματολήπτη. Εάν καταστεί απαραίτητη η αντικατάσταση της ασφαλείας ρεύματος, θα πρέπει να αντικατασταθεί με ασφάλεια ίδιας ονομαστικής τιμής με αυτή που υποδεικνύεται στο βύσμα (για παράδειγμα 10A).

1. Αφαιρέστε το κάλυμμα της ασφαλείας και την ασφάλεια.
2. Η ανταλλακτική ασφάλεια πρέπει να πληροί τις προϋποθέσεις του προτύπου BS 1362 και να διαθέτει το σημάδι έγκρισης ASTA. Σε περίπτωση που χαθεί η ασφάλεια, επικοινωνήστε με το σημείο πώλησης προκειμένου να επιβεβαιώσετε το σωστό τύπο.
3. Τοποθετήστε ξανά το κάλυμμα της ασφαλείας.

Για να διατηρηθεί η συμμόρφωση με την οδηγία EMC, δεν πρέπει να αφαιρέσετε το βύσμα του παρόντος προϊόντος από το καλώδιο ρεύματος.

Πνευματικά δικαιώματα



Οι ονομασίες VESA, FDMI και το λογότυπο VESA Mounting Compliant είναι εμπορικά σήματα της Video Electronics Standards Association (VESA).



Κατασκευάζεται κατόπιν άδειας από τη Dolby Laboratories. Οι ονομασίες 'Dolby', 'Pro Logic' και το σύμβολο διπλού D G, είναι εμπορικά σήματα της Dolby Laboratories.



Κατασκευάζεται κατόπιν άδειας από τη BBE Sound, Inc. Παίρνει άδεια από την BBE, Inc με βάση μία ή περισσότερες από τις παρακάτω ευρεσιτεχνίες που ισχύουν στις Η.Π.Α.: 5510752, 5736897. Τα σύμβολα BBE και BBE είναι σήματα κατατεθέντα της BBE Sound Inc.

Το Windows Media αποτελεί είτε σήμα κατατεθέν είτε εμπορικό σήμα της Microsoft Corporation της Ηνωμένες Πολιτείες ή/και σε άλλες χώρες

Οι επωνυμίες © Kensington και MicroSaver είναι σήματα κατατεθέντα της ACCO World Corporation στις Η.Π.Α. των οποίων έχουν εκδοθεί οι εγγραφές, ενώ εκκρεμούν οι αιτήσεις σε άλλες χώρες. Όλα τα υπόλοιπα κατατεθέντα ή μη σήματα είναι ιδιοκτησία των αντίστοιχων ιδιοκτητών τους.

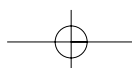
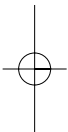
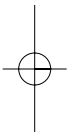

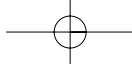

1 Σημαντικό

Διαβάστε το παρόν εγχειρίδιο χρήσης πριν ξεκινήσετε να χρησιμοποιείτε αυτό το προϊόν.

Δώστε προσοχή και ακολουθήστε τις οδηγίες που περιλαμβάνονται στην παρούσα ενότητα. Η παρούσα εγγύηση δεν ισχύει σε περίπτωση που προκληθεί ζημιά λόγω μη συμμόρφωσης με τις οδηγίες.

1.1 Ασφάλεια

- Για να αποφύγετε την πρόκληση βραχυκυκλώματος, μην εκθέσετε το προϊόν σε βροχή ή νερό.
- Για να αποφύγετε τον κίνδυνο πυρκαγιάς ή ηλεκτροπληξίας μην τοποθετείτε την τηλεόραση κοντά σε πηγές θερμότητας με γυμνή φλόγα (π.χ. αναμμένα κεριά).
- Αφήστε κενό χώρο τουλάχιστον 10 εκ. (4 ίντσες) γύρω από την τηλεόραση για εξαερισμό.
- Κρατήστε την τηλεόραση μακριά από καλοριφέρ και άλλες πηγές θερμότητας.
- Μην τοποθετείτε την τηλεόραση σε περιορισμένο χώρο, όπως βιβλιοθήκη. Βεβαιωθείτε ότι η ροή του αέρα μέσα από τις οπές εξαερισμού δεν παρεμποδίζεται από κουρτίνες, ντουλάπια κλπ.
- Βεβαιωθείτε ότι η τηλεόραση δεν πρόκειται να πέσει κάτω. Τοποθετήστε την τηλεόραση σε σταθερή και επίπεδη επιφάνεια και χρησιμοποιήστε μόνο το στοιχείο στήριξης που διατίθεται με την τηλεόραση.
- Για να αποφύγετε τη φθορά του καλωδίου ρεύματος από την οποία μπορεί να προκληθεί πυρκαγιά ή ηλεκτροπληξία, μην τοποθετείτε πάνω στο καλώδιο την τηλεόραση ή οτιδήποτε άλλο μπορεί να το πιέσει.
- Όταν τοποθετείται σε περιστρεφόμενη βάση ή σε βραχίονα VESA για ανάρτηση σε τοίχο, δεν θα πρέπει να ασκείται δύναμη στα βύσματα. Εάν τα βύσματα είναι έστω και ελαφρώς χαλαρωμένα ενδέχεται να προκληθεί σπινθηρισμός ή φωτιά.

1.2 Φροντίδα της οθόνης

- Αποσυνδέστε την τηλεόραση από το ρεύμα πριν την καθαρίσετε.
- Καθαρίστε την επιφάνεια με ένα μαλακό υγρό πανί. Μην χρησιμοποιήσετε οποιαδήποτε άλλη ουσία (χημικά ή οικιακά καθαριστικά). Ενδέχεται να προκληθεί φθορά στην οθόνη.
- Μην αγγίζετε, πιέζετε, τρίβετε ή χτυπάτε την οθόνη με οποιοδήποτε σκληρό αντικείμενο καθώς μπορεί να προκληθούν μόνιμες γρατσουνιές, φθορά ή ζημιά στην οθόνη.
- Για να αποφύγετε την πρόκληση παραμορφώσεων και ξεθωριάσματος χρωμάτων, να σκουπίζετε τις σταγόνες νερού από την οθόνη όσο το δυνατό γρηγορότερα.
- Στατικές εικόνες
Αποφύγετε τις στατικές εικόνες όσο το δυνατό περισσότερο. Εάν αυτό δεν είναι εφικτό, μειώστε την αντίθεση και τη φωτεινότητα για να αποφύγετε την πρόκληση ζημιάς στην οθόνη. Στατικές εικόνες θεωρούνται οι εικόνες που παραμένουν στην οθόνη για μεγάλο χρονικό διάστημα. Παραδείγματα στατικών εικόνων είναι τα εξής: τα μενού που εμφανίζονται στην οθόνη, οι σελίδες teletext, οι μαύρες γραμμές, οι πληροφορίες του χρηματιστηρίου, τα λογότυπα τηλεοπτικών καναλιών, η ένδειξη της ώρας κλπ.

1.3 Ανακύκλωση

- Απορρίψτε τη συσκευασία στο τοπικό σας κέντρο ανακύκλωσης.
- Απορρίψτε τις παλιές μπαταρίες με ασφάλεια, σύμφωνα με τους τοπικούς κανονισμούς.
- Το παρόν προϊόν είναι σχεδιασμένο και κατασκευασμένο για ανακύκλωση και επαναχρησιμοποίηση του υλικού του.
- Δεν πρέπει να απορρίψετε αυτό το προϊόν με τα συνηθισμένα απορρίμματα του σπιτιού σας. Ενημερωθείτε ή ρωτήστε το σημείο πώλησης σχετικά με την περιβαλλοντικά ασφαλή ανακύκλωση και τους τοπικούς κανονισμούς. Η μη ελεγχόμενη απόρριψη των απορριμμάτων βλάπτει το περιβάλλον και την ανθρώπινη υγεία. (EEC 2002/96/EC)

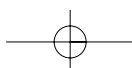

2 Η τηλεόρασή σας

Η ενότητα αυτή σας παρέχει μια επισκόπηση των στοιχείων ελέγχου και των λειτουργιών αυτής της τηλεόρασης.

2.1 Επισκόπηση της τηλεόρασης

Πλαϊνά στοιχεία ελέγχου

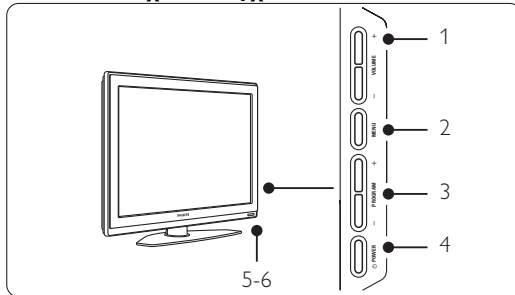

- 1 Αύξηση και μείωση έντασης
- 2 Μενού
- 3 Αλλαγή προγράμματος ή καναλιού
- 4 Διακόπτης λειτουργίας
- 5 Ενδεικτική λυχνία (Μπλε: Ενεργοποίηση, Κόκκινη: Ετοιμότητα)
- 6 Αισθητήρας τηλεχειριστηρίου

Πλαϊνές υποδοχές

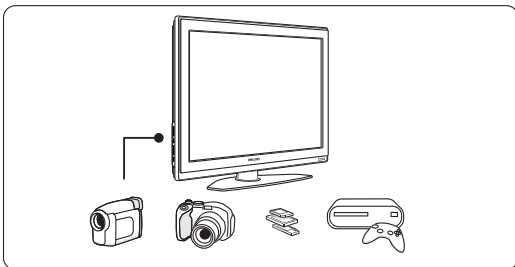

Για να συνδέσετε κάμερα, κονσόλα παιχνιδιών, ακουστικά ή συσκευή μνήμης USB.

Πίσω υποδοχές

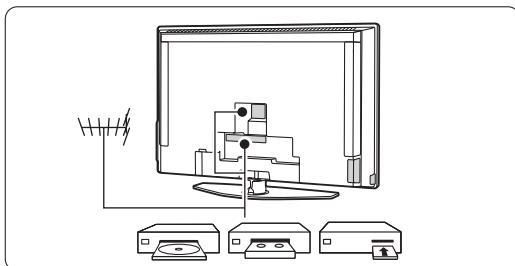

Για να συνδέσετε κεραία, συσκευή DVD, VCR ή κάποια άλλη συσκευή.

Τηλεχειριστήριο

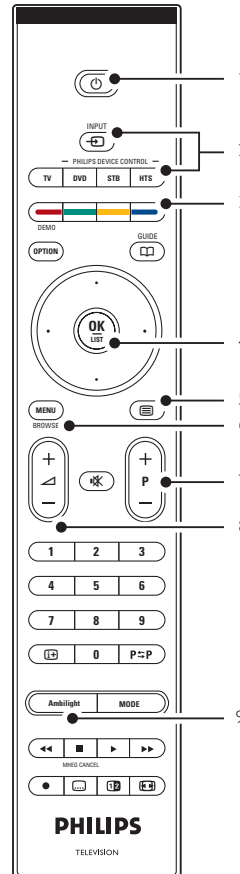

- 1 Ετοιμότητα ή Ενεργοποίηση
- 2 Επιλογή συσκευής (DVD, STB)
- 3 Εγχρωμα πλήκτρα επιλογής
- 4 Πλήκτρο περιήγησης (πάνω, κάτω, αριστερά, δεξιά) και **OK**
- 5 Πλήκτρο Teletext
- 6 Πλήκτρο Menu
- 7 Αλλαγή προγράμματος
- 8 Αύξηση και μείωση έντασης
- 9 Ενεργοποίηση ή απενεργοποίηση Ambilight

Περισσότερες λεπτομέρειες σχετικά με το τηλεχειριστήριο θα βρείτε στην ενότητα

5.1 Επισκόπηση του τηλεχειριστηρίου.

2.2 Βασικά χαρακτηριστικά προϊόντος

Η νέα σας τηλεόραση είναι εξοπλισμένη με τις πλέον σύγχρονες καινοτομίες στον τομέα του ήχου και της εικόνας.

Η τηλεόρασή σας προσφέρει τα παρακάτω πλεονεκτήματα ...

Οθόνη LCD πλήρους υψηλής ευκρίνειας (Full High Definition)

Πλήρης ανάλυση HD στα 1920x1080p, η υψηλότερη ανάλυση που μπορεί να επιτύχει μια μετάδοση HD. Προσφέρει εξαιρετική εικόνα προοδευτικής σάρωσης χωρίς τρεμόπαιγμα, με εξαιρετική φωτεινότητα και άψογα χρώματα.

Ambilight

Για πιο ξεκούραστη εμπειρία τηλεθέασης και καλύτερη αναμενόμενη ποιότητα εικόνας.

Perfect Pixel HD

Προσφέρει άψογη ποιότητα εικόνας από οποιαδήποτε πηγή.

100Hz Clear LCD

Η τεχνολογία 100Hz Clear LCD έχει σαν αποτέλεσμα τέλεια εικόνα με κίνηση, καλύτερο επίπεδο μαύρου, υψηλά επίπεδα αντίθεσης χωρίς τρεμοπαίξιμο και μεγαλύτερη γωνία θέασης.

Ενσωματωμένο δέκτη σήματος DVB-T

Εκτός από τη λήψη κανονικής αναλογικής τηλεοπτικής μετάδοσης, η τηλεόρασή σας λαμβάνει επίγεια, ψηφιακά τηλεοπτικά σήματα και μεταδόσεις ραδιοφώνου.

EPG - Ηλεκτρονικός οδηγός προγράμματος

Ο Ηλεκτρονικός οδηγός προγράμματος εμφανίζει στην οθόνη τα προγραμματισμένα προγράμματα ψηφιακής τηλεόρασης. Ο οδηγός μπορεί να σας υπενθυμίσει πότε είναι προγραμματισμένη η έναρξη των προγραμμάτων, πότε πρέπει να ενεργοποιήσετε την τηλεόραση κτλ.

Υποδοχές HDMI

3 υποδοχές HDMI για σύνδεση με την υψηλότερη δυνατή ευκρίνεια.

Κάρτα μνήμης και υποδοχή σύνδεσης USB

Κάρτα μνήμης και υποδοχή σύνδεσης USB. Σύνδεσεις πολυμέσων για άμεση θέαση ή αναπαραγωγή των φωτογραφιών ή της μουσικής σας .

Η τηλεόρασή σας

3 Ξεκινώντας

Η ενότητα αυτή σας βοηθά με την τοποθέτηση και την αρχική εγκατάσταση της τηλεόρασης.

3.1 Τοποθέτηση της τηλεόρασης

⚠ Προειδοποίηση

Διαβάστε με προσοχή τις προειδοποιήσεις ασφαλείας στην ενότητα 1.1 Ασφάλεια πριν την τοποθέτηση της τηλεόρασης.

Οι τηλεοράσεις με μεγάλη οθόνη είναι βαριές. Μεταφέρετε και χειριστείτε την τηλεόραση μαζί με τουλάχιστον δύο άτομα.

Συνδέστε τις συσκευές πριν τοποθετήσετε κάπου την τηλεόραση ή την αναρτήσετε σε τοίχο.

Η ιδανική απόσταση για την παρακολούθηση της τηλεόρασης είναι ίση με τρεις φορές το μέγεθος της οθόνης.

Για ιδανικές συνθήκες θέασης, τοποθετήστε την τηλεόραση σε σημείο όπου δεν πέφτει απευθείας φως πάνω στην οθόνη.

Τα εφέ Ambilight μπορείτε να τα παρακολουθήσετε καλύτερα σε δωμάτιο με χαμηλές συνθήκες φωτισμού.

Για το καλύτερο δυνατό εφέ Ambilight, τοποθετήστε την τηλεόραση 10 έως 20 εκ. μακριά από τον τοίχο. Τοποθετήστε την τηλεόραση σε σημείο όπου δεν πέφτει απευθείας φως πάνω στην οθόνη.

Υποδοχή ασφαλείας Kensington

Η τηλεόρασή σας διαθέτει υποδοχή ασφαλείας Kensington στο πίσω μέρος της συσκευής για αντικλεπτική κλειδαριά.

Η αντικλεπτική κλειδαριά Kensington θα πρέπει να αγοραστεί ξεχωριστά.

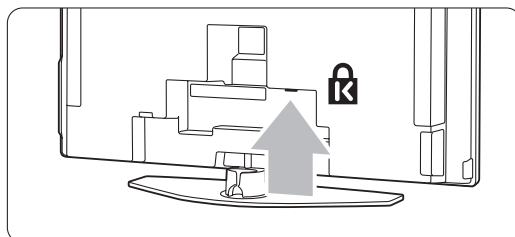

3.2 Ανάρτηση σε τοίχο - VESA

Η τηλεόρασή σας είναι έτοιμη για ανάρτηση σε τοίχο με στοιχείο συμβατό με το πρότυπο VESA. Ο βραχίονας αυτός δεν περιλαμβάνεται. Χρησιμοποιήστε βραχίονα συμβατά με το πρότυπο VESA με κωδικό **VESA MIS-F, 600, 400 M8**.

⚠ Προειδοποίηση

Λάβετε υπόψη σας το βάρος της τηλεόρασής σας, εάν θέλετε να την αναρτήσετε σε τοίχο. Η ακατάλληλη ανάρτηση ενδέχεται να έχει ως αποτέλεσμα σοβαρό τραυματισμό ή ζημιά. **Η Koninklijke Philips Electronics N.V. δεν φέρει καμία απολύτως ευθύνη για ακατάλληλη ανάρτηση που έχει ως αποτέλεσμα την πρόκληση ατυχήματος ή τραυματισμού.**

- 1** Εντοπίστε τους 4 μικρούς δίσκους που βρίσκονται στο πίσω μέρος της τηλεόρασης.

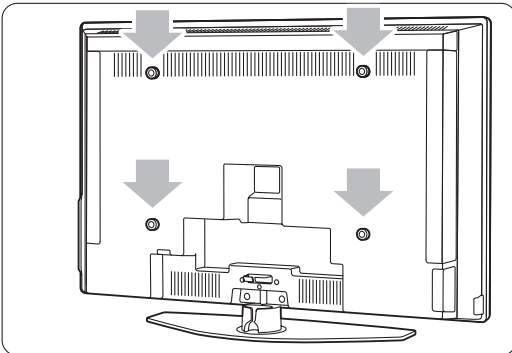

- 2** Ξεβιδώστε τους δίσκους και χρησιμοποιήστε τις κενές οπές (M8) για να ασφαλίσετε το συμβατό με το πρότυπο VESA βραχίονα ανάρτησης στον τοίχο.

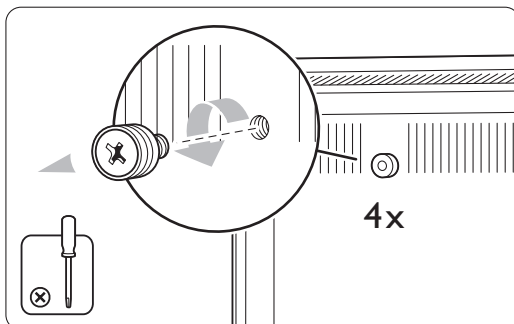

- 3** Για να αφαιρέσετε το στοιχείο στήριξης της τηλεόρασης, εντοπίστε τις 4 βίδες του στοιχείου στήριξης της τηλεόρασης.

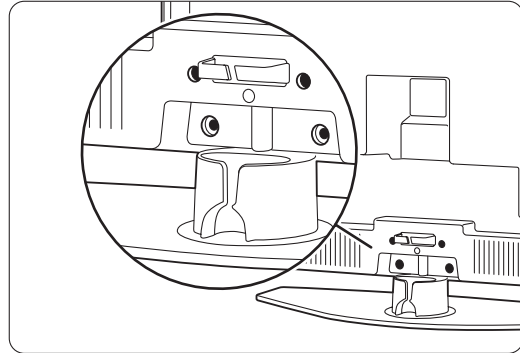

- 4** Ξεβιδώστε τις 4 βίδες.

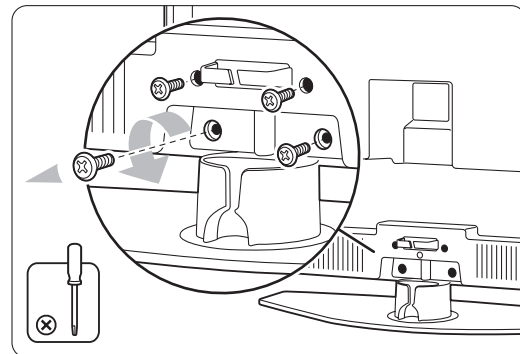

- 5** Ανασηκώστε την τηλεόραση από το στοιχείο στήριξης.

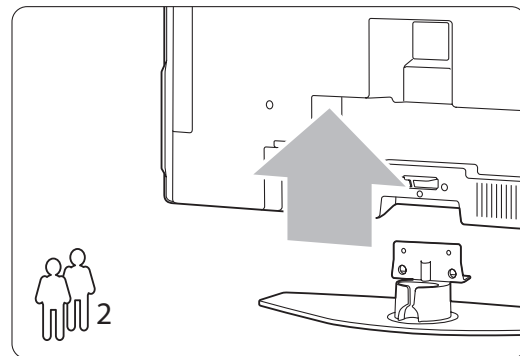

- 6** Πραγματοποιήστε όλες τις συνδέσεις του πίσω μέρους της τηλεόρασης πριν την αναρτήσετε στον τοίχο. Ανατρέξτε στην ενότητα **7 Συνδέσεις**.

Στη συνέχεια, ακολουθήστε τις οδηγίες που συνοδεύουν το συμβατό με το πρότυπο VESA βραχίονα ανάρτησης στον τοίχο.

3.3 Μπαταρίες τηλεχειριστηρίου

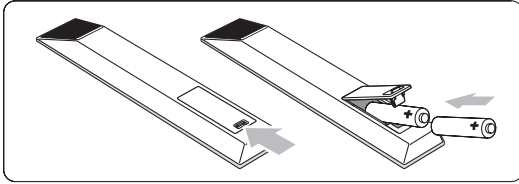

- 1** Ανοίξτε το κάλυμμα μπαταριών που βρίσκεται στο πίσω μέρος του τηλεχειριστηρίου.
- 2** Τοποθετήστε τις 2 μπαταρίες που παρέχονται (Τύπου AA-R6-1,5V). Βεβαιωθείτε ότι οι πόλοι των μπαταριών + και - βρίσκονται στη σωστή θέση (όπως εμφανίζεται στο εσωτερικό της θήκης.)
- 3** Κλείστε το κάλυμμα.

⊖ Σημείωση

Αφαιρέστε τις μπαταρίες εάν δεν πρόκειται να χρησιμοποιήσετε το τηλεχειριστήριο για μεγάλο χρονικό διάστημα.

3.4 Καλώδιο κεραίας

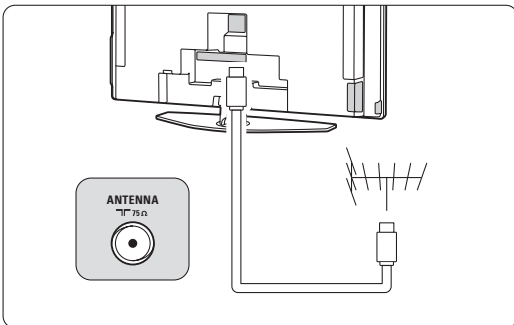

- 1** Εντοπίστε τη σύνδεση της κεραίας που βρίσκεται στο πίσω μέρος της τηλεόρασης.
- 2** Εισαγάγετε το καλώδιο της κεραίας ώστε να ασφαλίσει στην υποδοχή της κεραίας **Antenna**.

3.5 Σύνδεση του καλωδίου ρεύματος

- 1** Βεβαιωθείτε ότι η τάση της παροχής ρεύματος αντιστοιχεί στην τάση που αναγράφεται στο αυτοκόλλητο στο πίσω μέρος της τηλεόρασης. Μην εισαγάγετε το καλώδιο του ρεύματος εάν η τάση είναι διαφορετική.

- 2** Εισαγάγετε σταθερά το καλώδιο ρεύματος.

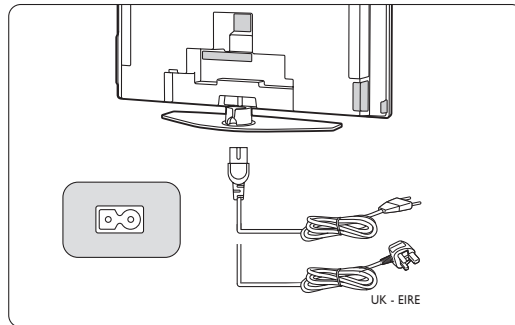

Η τροφοδοσία της τηλεόρασης με ρεύμα δεν σταματά ποτέ εντελώς, εκτός εάν αποσυνδέσετε το καλώδιο ρεύματος. Γιαυτό πρέπει να έχετε πάντα πρόσβαση στο βύσμα.

3.6 Αρχική εγκατάσταση

Την πρώτη φορά (και μόνο τότε) που θα εισαγάγετε το καλώδιο ρεύματος, θα ξεκινήσει αυτόματα η διαδικασία εγκατάστασης. Ακολουθήστε τις οδηγίες που εμφανίζονται στην οθόνη.



⊕ Συμβουλές

- Εάν διαπιστώσετε ότι έχετε επιλέξει λάθος γλώσσα, πατήστε το κόκκινο πλήκτρο στο τηλεχειριστήριο για να επιστρέψετε στο μενού επιλογής γλώσσας.
- Για να πραγματοποιήσετε επαναδιάταξη των αποθηκευμένων καναλιών, ανατρέξτε στην ενότητα **6.3 Επαναδιάταξη αποθηκευμένων καναλιών**.

4 Χρήση της τηλεόρασής σας

Μάθετε πώς να χρησιμοποιείτε καθημερινά την τηλεόρασή σας.

4.1 Ενεργοποίηση ή απενεργοποίηση - Ετοιμότητα

Για να ενεργοποιήσετε την τηλεόραση:

- Πατείστε το **Power** που βρίσκεται στην αριστερή πλευρά της τηλεόρασης, εάν η ενδεικτική λυχνία ετοιμότητας δεν είναι αναμμένη.
- Πατείστε **Power** στο τηλεχειριστήριο εάν η ενδεικτική λυχνία ετοιμότητας είναι αναμμένη.

Για να μεταβείτε σε κατάσταση ετοιμότητας:

- Πατείστε **Power** στο τηλεχειριστήριο.

Για να ενεργοποιήσετε την τηλεόραση από την κατάσταση ετοιμότητας χωρίς να χρησιμοποιήσετε το τηλεχειριστήριο:

- Πατείστε το **Power** που βρίσκεται στο πλάι της τηλεόρασης για να την απενεργοποιήσετε και, στη συνέχεια, πατήστε **Power** ξανά για να την ενεργοποιήσετε.

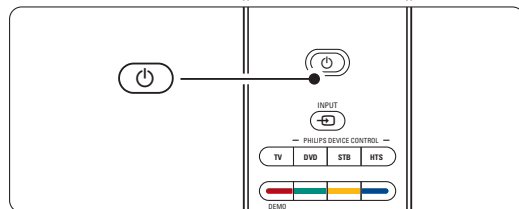
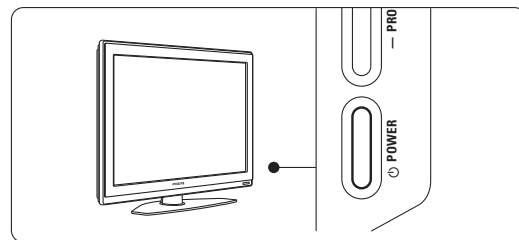

Για να απενεργοποιήσετε την τηλεόραση:

- Πατείστε το **Power** που βρίσκεται στο πλάι της τηλεόρασης.

⊖ Σημείωση

Η κατανάλωση ενέργειας επιδεινώνει τη μόλυνση του αέρα και του νερού.

Εάν το καλώδιο ρεύματος είναι συνδεδεμένο, η τηλεόραση καταναλώνει ενέργεια. Η συγκεκριμένη τηλεόραση έχει πολύ μικρή κατανάλωση ενέργειας σε κατάσταση ετοιμότητας.

4.2 Παρακολούθηση τηλεόρασης

4.2.1 Αλλαγή καναλιών

- 1 Για να αλλάξετε τηλεοπτικό κανάλι:
 - Πατήστε έναν αριθμό (από το 1 έως το 999) ή πατήστε **p+** ή **p-** στο τηλεχειριστήριο.
 - Πατήστε **Program/Channel** - ή **+** στα πλαίσια στοιχεία ελέγχου της τηλεόρασης.
- 2 Πατήστε **P=P** για να επιστρέψετε στο προηγούμενο κανάλι.

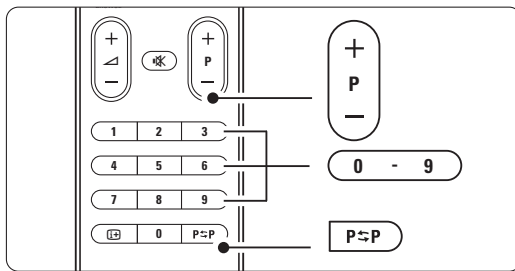

4.2.2 Προσαρμογή έντασης

- 1 Για να προσαρμόσετε το επίπεδο της έντασης:
 - Πατήστε **▲** + ή - στο τηλεχειριστήριο
 - Πατήστε **Volume** + ή - στα πλαίσια στοιχεία ελέγχου της τηλεόρασής σας.
- 2 Για να πραγματοποιήσετε σίγαση του ήχου:
 - Πατήστε **⏏** στο τηλεχειριστήριο
 - Πατήστε **⏏** ξανά για να επαναφέρετε τον ήχο.

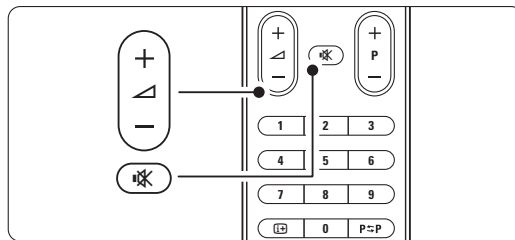

4.3 Παρακολούθηση καναλιών μέσω ψηφιακού δέκτη

- 1 Ενεργοποιήστε τον ψηφιακό δέκτη. Η εικόνα από το δέκτη πρέπει να εμφανιστεί αυτόματα στην οθόνη σας.
- 2 Χρησιμοποιήστε το τηλεχειριστήριο του ψηφιακού δέκτη για επιλογή τηλεοπτικών καναλιών.

Εάν η εικόνα δεν εμφανιστεί:

- 1 Πατήστε **⏏** στο τηλεχειριστήριο.

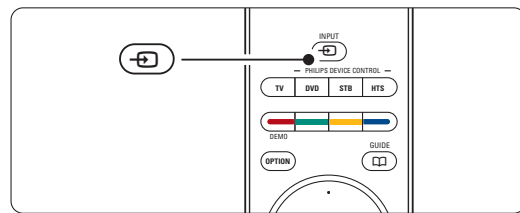

- 2 Πατήστε επανειλημμένα **⏏** για να επιλέξετε τη συσκευή. Περιμένετε μερικά δευτερόλεπτα για να εμφανιστεί η εικόνα.
- 3 Πατήστε **OK**.
- 4 Χρησιμοποιήστε το τηλεχειριστήριο του ψηφιακού δέκτη για επιλογή τηλεοπτικών καναλιών.

4.4 Παρακολούθηση συνδεδεμένων συσκευών

- 1 Ενεργοποιήστε τη συσκευή. Η εικόνα από τη συσκευή πρέπει να εμφανιστεί αυτόματα.

Εάν η εικόνα δεν εμφανιστεί:

- 2 Πατήστε **⏏** στο τηλεχειριστήριο.
- 3 Πατήστε επανειλημμένα **⏏** για να επιλέξετε τη συσκευή. Περιμένετε μερικά δευτερόλεπτα για να εμφανιστεί η εικόνα.
- 4 Πατήστε **OK**.
- 5 Χρησιμοποιήστε το τηλεχειριστήριο της συσκευής σας για να επιλέξετε τηλεοπτικά κανάλια.

4.5 Παρακολούθηση DVD

- 1** Εισαγάγετε ένα δίσκο DVD στη συσκευή αναπαραγωγής.
- 2** Πατήστε **Play ▶**.
Η εικόνα από τη συσκευή αναπαραγωγής εμφανίζεται αυτόματα στην οθόνη σας.

Εάν η εικόνα δεν εμφανιστεί:

- 1** Πατήστε  στο τηλεχειριστήριο.

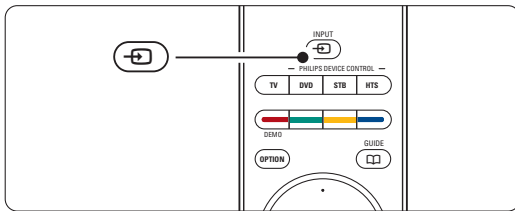

- 2** Πατήστε επανειλημμένα  για να επιλέξετε το DVD player. Περιμένετε μερικά δευτερόλεπτα για να εμφανιστεί η εικόνα.
- 3** Πατήστε **OK**.
- 4** Πατήστε **Play ▶**.

4.6 Επιλογή μιας σελίδας Teletext

Τα περισσότερα τηλεοπτικά κανάλια εκπέμπουν πληροφορίες μέσω Teletext.

Για να παρακολουθήσετε Teletext:

- 1** Πατήστε .

Εμφανίζεται η κύρια σελίδα ευρετηρίου.

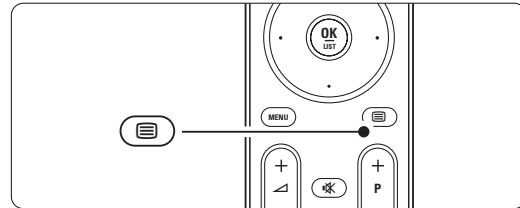

- 2** Για να επιλέξετε τη σελίδα που επιθυμείτε:
 - Χρησιμοποιήστε τα αριθμητικά πλήκτρα για να πληκτρολογήσετε τον αριθμό της σελίδας.
 - Πατήστε **P-** ή **P+**; ή το πλήκτρο πλοήγησης άνω ή κάτω για να δείτε την προηγούμενη ή την επόμενη σελίδα.
 - Πατήστε κάποιο από τα έγχρωμα πλήκτρα επιλογής για να επιλέξετε ένα από τα αντίστοιχου χρώματος στοιχεία που βρίσκονται στο κάτω μέρος της οθόνης.

Συμβουλή

Πατήστε **P=P** για να επιστρέψετε στην προηγούμενη σελίδα.

- 3** Πατήστε  ξανά για να απενεργοποιήσετε το Teletext.

Σημείωση

Μόνο στη Βρετανία: ορισμένα ψηφιακά τηλεοπτικά κανάλια προσφέρουν αφιερωμένες υπηρεσίες ψηφιακού κειμένου (για παράδειγμα, BBC1)

Για περισσότερες πληροφορίες σχετικά με το teletext, ανατρέξτε στην ενότητα **5.5 Teletext**.

4.7 Αλλαγή της λειτουργίας Ambilight

Μπορείτε να επιλέξετε μεταξύ τεσσάρων λειτουργιών Ambilight:

- **Χρώμα**
Ρυθμίζει τη λειτουργία Ambilight σε στατικό χρώμα.
- **Ξεκούραστο**
Ρυθμίζει το Ambilight να αλλάζει με ομαλό και ήπιο ρυθμό μαζί με τις εικόνες στην οθόνη.
- **Μέτριο**
Ρυθμίζει το Ambilight μεταξύ της επιλογής Ξεκούραστο και της επιλογής Δυναμικό.
- **Δυναμικό** Ρυθμίζει το Ambilight να αλλάζει γρήγορα και με καλή απόκριση.

Για να αλλάξετε τη λειτουργία Ambilight:

- 1** Πατήστε **Ambilight** για ενεργοποίηση ή απενεργοποίηση.

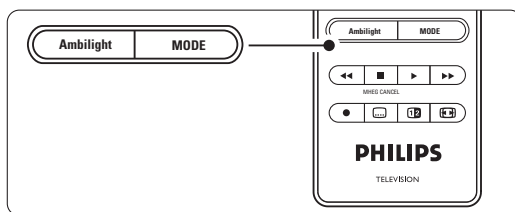

- 2** Πατήστε επανειλημμένα **Mode** για εναλλαγή μεταξύ των λειτουργιών Ambilight.
- 3** Πατήστε **OK**.

Για περισσότερες πληροφορίες σχετικά με τις λειτουργίες Ambilight, ανατρέξτε στην ενότητα **5.4 Ambilight**.

➔ Συμβουλή

Για να απολαύσετε πλήρως τη λειτουργία Ambilight, σβήστε ή χαμηλώστε το φωτισμό του δωματίου.

5 Περισσότερες χρήσεις της τηλεόρασής σας

Η ενότητα αυτή αναφέρεται στην πιο εξελιγμένη χρήση της τηλεόρασής σας:

- χρήση των μενού
- προσαρμογή των ρυθμίσεων εικόνας, ήχου και Ambilight
- περισσότερα σχετικά με τη λειτουργία Teletext

- δημιουργία λιστών αγαπημένων καναλιών
- τα πλεονεκτήματα του EPG (Ηλεκτρονικός οδηγός προγράμματος)
- ρύθμιση κλειδώματος και χρονοδιακόπτη
- ορισμός υποτίτλων και επιλογή γλώσσας υποτίτλων
- Για να δείτε τις φωτογραφίες σας ή για να παίξετε την αγαπημένη σας μουσική από μια κάρτα μνήμης ή από μια συσκευή μνήμης USB.

5.1 Επισκόπηση του τηλεχειριστηρίου

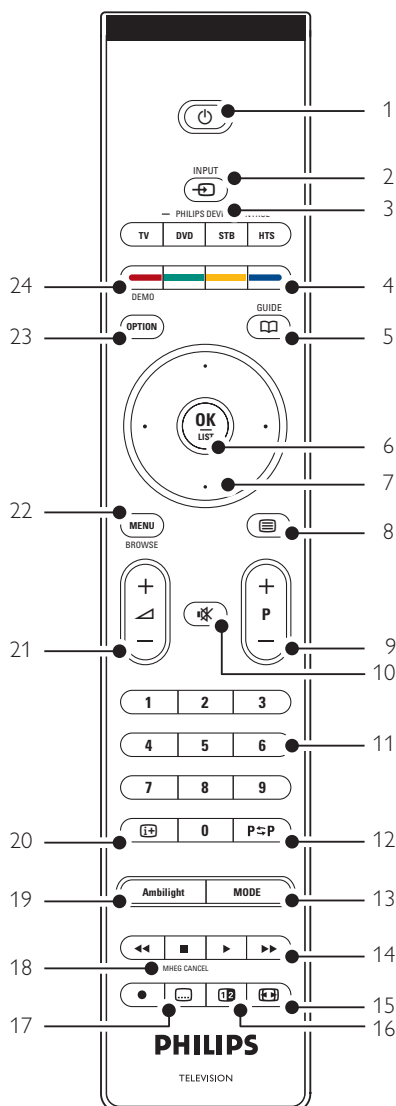

- Ετοιμότητα** Για ενεργοποίηση της τηλεόρασης ή επιστροφή στην κατάσταση ετοιμότητας.
- Input** Για επιλογή μιας συνδεδεμένης συσκευής ή επιστροφή στην τηλεόραση.
- TV DVD STB HTS** Για έλεγχο των συνδεδεμένων συσκευών της Philips
- Έγχρωμα πλήκτρα επιλογής**
 - Εύκολη επιλογή σελίδων teletext.
 - Εύκολη επιλογή εργασιών.
- Guide** Για ενεργοποίηση ή απενεργοποίηση του Ηλεκτρονικού οδηγού προγραμμάτων.
- OK/List**
 - Για εμφάνιση της λίστας των καναλιών.
 - Για ενεργοποίηση μιας ρύθμισης.
- Πλήκτρα περιήγησης** (πάνω, κάτω, αριστερά, δεξιά) Για περιήγηση στο μενού.
- Teletext** Για ενεργοποίηση ή απενεργοποίηση της λειτουργίας teletext.
- +P- Αλλαγή καναλιού** Για μετάβαση στο επόμενο ή στο προηγούμενο κανάλι της λίστας.
- Σίγαση** Για σίγαση ή επαναφορά του ήχου.
- Αριθμητικά πλήκτρα** Για επιλογή τηλεοπτικού καναλιού.
- Προηγούμενο κανάλι P=P** Για επιστροφή στο προηγούμενο κανάλι.
- Mode** Για εναλλαγή στις λειτουργίες Ambilight
- Πλήκτρα Ήχου και εικόνας** Για χρήση με τις συνδεδεμένες συσκευές της Philips
- Φορμά εικόνας ευρείας οθόνης** Για επιλογή φορμά εικόνας.
- Διπλή οθόνη** Για να εμφανίζεται teletext στη δεξιά πλευρά της οθόνης και εικόνα στην αριστερή.

17 Υπότιτλοι 

Για ενεργοποίηση ή απενεργοποίηση της λειτουργίας υποτίτλων.

18 ■ MHEG cancel (μόνο στη Βρετανία)

Μόνο για ακύρωση ψηφιακού κειμένου ή υπηρεσιών που απαιτούν επέμβαση του χρήστη.

19 Ambilight

Για ενεργοποίηση ή απενεργοποίηση της λειτουργίας Ambilight.

20 Εμφάνιση πληροφοριών στην οθόνη 

Για εμφάνιση πληροφοριών σχετικά με το κανάλι ή το πρόγραμμα, εάν υπάρχουν.

21 Αύξηση και μείωση έντασης 

Για προσαρμογή του επιπέδου της έντασης.

22 Menu

Για ενεργοποίηση ή απενεργοποίηση του μενού.

23 Option

Για ενεργοποίηση ή απενεργοποίηση του μενού Γρήγορη πρόσβαση.

24 Demo

Για ενεργοποίηση του μενού Επίδειξη και προβολή επίδειξης με τα χαρακτηριστικά της τηλεόρασης.

Ανατρέξτε στην ενότητα **10 Ευρετήριο** για να εντοπίσετε την ενότητα του εγχειριδίου στην οποία περιλαμβάνονται πληροφορίες για συγκεκριμένο πλήκτρο του τηλεχειριστηρίου.

5.1.2 Χειρισμός συσκευών ήχου/εικόνας Philips

Με αυτό το τηλεχειριστήριο μπορείτε να χειριστείτε τις περισσότερες συσκευές ήχου/εικόνας Philips. Μπορείτε να επιλέξετε DVD, ψηφιακό ή δορυφορικό δέκτη (STB) ή σύστημα Home Cinema (HTS) για χειρισμό. Για ρύθμιση χειρισμού συγκεκριμένης συσκευής DVD ή STB, δείτε τις ενότητες **5.1.3** ή **5.1.4**.

1 Πατήστε ένα από τα πλήκτρα ελέγχου συσκευών Philips (**Philips device control**) για να ορίσετε το τηλεχειριστήριο να χειρίζεται τη συσκευή που θέλετε.

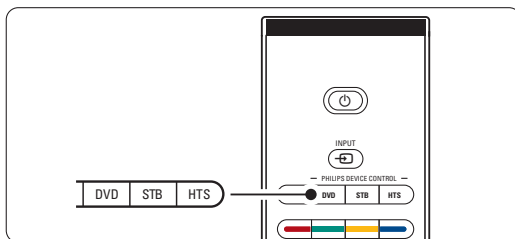

Περισσότερες χρήσεις της τηλεόρασής σας

2 Χρησιμοποιήστε τα αντίστοιχα πλήκτρα στο τηλεχειριστήριο της τηλεόρασης για χειρισμό της συσκευής.

3 Πατήστε το πλήκτρο TV για να επιστρέψετε στην κανονική λειτουργία τηλεόρασης. Εάν δεν πατηθεί κανένα κουμπί για 30 δευτερόλεπτα, το τηλεχειριστήριο θα επιστρέψει στην κανονική λειτουργία τηλεόρασης.

5.1.3 Ρύθμιση για χειρισμό συγκεκριμένης συσκευής DVD

Όταν ρυθμίζετε το τηλεχειριστήριο σε λειτουργία DVD, η ρύθμιση του DVD player είναι η εργοστασιακή ρύθμιση.

Μπορείτε να ρυθμίσετε επίσης το πλήκτρο DVD να χειρίζεται ένα συγκεκριμένο τύπο DVD όπως DVD recorder, DVD-R με μονάδα σκληρού δίσκου ή Blu-ray Disc player.

1 Πατήστε το πλήκτρο DVD και το σωστό αριθμητικό πλήκτρο ταυτόχρονα για να ρυθμίσετε το τηλεχειριστήριο να χειρίζεται συγκεκριμένη συσκευή.

- Πλήκτρο **DVD** και το αριθμητικό πλήκτρο **1** για DVD player (εργοστασιακή ρύθμιση)
- **DVD** και **2** για DVD recorder
- **DVD** και **3** για DVD-R με μονάδα σκληρού δίσκου
- **DVD** και **4** για Blu-ray Disc player

Όλα τα πλήκτρα ελέγχου συσκευών Philips (**Philips device control**) θα αναβοσβήσουν για 1 δευτερόλεπτο για επιβεβαίωση της ρύθμισης.

Στο εξής το πλήκτρο DVD θα πραγματοποιεί μετάβαση του τηλεχειριστηρίου στη σωστή συσκευή DVD.

5.1.4 Ρύθμιση για χειρισμό συγκεκριμένη συσκευής STB

Ενδέχεται να πρέπει να ορίσετε την εργοστασιακή ρύθμιση για STB στο τηλεχειριστήριο ώστε να ταιριάζει με το συγκεκριμένο ψηφιακό ή δορυφορικό δέκτη που διαθέτετε.

1 Πατήστε το πλήκτρο STB και το σωστό αριθμητικό πλήκτρο ταυτόχρονα.

- **STB** και το αριθμητικό πλήκτρο **1** (εργοστασιακή ρύθμιση)
- **STB** και **2**
Όλα τα πλήκτρα ελέγχου συσκευών Philips (**Philips device control**) θα αναβοσβήσουν για 1 δευτερόλεπτο για επιβεβαίωση της ρύθμισης.

5.1.5 Επισκόπηση λειτουργιών συσκευών

Όταν το τηλεχειριστήριο έχει ρυθμιστεί για συγκεκριμένη συσκευή, όλα τα πλήκτρα έχουν την ίδια λειτουργία εκτός από αυτά που αναφέρονται εδώ.

- **DVD player**
Πλήκτρο **Option** = Μενού συστήματος DVD
Πλήκτρο **Menu** = Μενού δίσκου DVD
P+/- = Επόμενο/Προηγούμενο κομμάτι DVD
- **DVD Recorder**
Πλήκτρο **Option** = Μενού συστήματος DVD-R
Πλήκτρο **Menu** = Μενού δίσκου DVD-R
Πλήκτρο **◀** = Προηγούμενο κομμάτι DVD-R
Πλήκτρο **▶** = Επόμενο κομμάτι DVD-R
- **DVD Recorder με μονάδα σκληρού δίσκου**
Πλήκτρο **Option** = Μενού δίσκου DVD-R HDD
Πλήκτρο **Menu** = DVD-R HDD, πρόγραμμα περιήγησης HDD
Πλήκτρο **◀** = Προηγούμενο κομμάτι DVD-R HDD
Πλήκτρο **▶** = Επόμενο κομμάτι DVD-R HDD
- **Blu-ray Disc player**
Πλήκτρο **Option** = Αρχική οθόνη BD
Πλήκτρο **□** = Μενού περιεχομένων BD
Πλήκτρο **Menu** = Μενού δίσκου BD
- **Ψηφιακός ή Δορυφορικός Δέκτης**
Χωρίς αλλαγή λειτουργιών.
- **Σύστημα Home Cinema**
Πλήκτρο **Option** = Ρύθμιση HTS
Πλήκτρο **Menu** = Μενού δίσκου HTS
Πλήκτρο **↖** = Ένταση HTS
P+/- = Επόμενο/Προηγούμενο HTS

5.2 Επισκόπηση μενού τηλεόρασης

Μέσω των μενού που εμφανίζονται στην οθόνη πραγματοποιείτε εγκατάσταση της τηλεόρασής σας, προσαρμογή των ρυθμίσεων εικόνας, ήχου και Ambilight και έχετε πρόσβαση σε διάφορα χαρακτηριστικά. Η ενότητα αυτή παρέχει μια επισκόπηση των μενού και περιγράφει πώς να πραγματοποιήσετε περιήγηση σε αυτά.

5.2.1 Το μενού

- 1** Πατήστε **Menu** στο τηλεχειριστήριο για να εμφανίσετε το κύριο μενού.
- 2** Πατήστε **Menu** για να πραγματοποιήσετε έξοδο από το μενού.

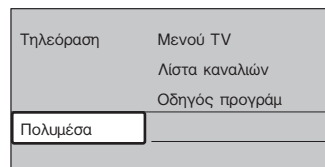
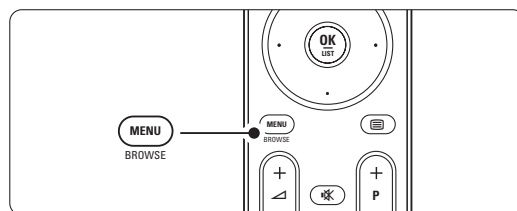

Το κύριο μενού περιλαμβάνει τα παρακάτω στοιχεία:

- **Μενού TV:** Επιλέξτε αυτό το μενού για εγκατάσταση, ρυθμίσεις εικόνας και ήχου, ρυθμίσεις Ambilight και άλλων χαρακτηριστικών.
- **Λίστα καναλιών:** Επιλέξτε αυτό το στοιχείο για να εμφανίσετε τη λίστα καναλιών. Εδώ μπορείτε να δημιουργήσετε λίστες με τα αγαπημένα σας κανάλια.
- **Οδηγός προγράμ:** Διαθέσιμο μόνο εάν έχετε εγκαταστήσει ψηφιακά κανάλια, το στοιχείο αυτό εμφανίζει πληροφορίες σχετικά με τα ψηφιακά προγράμματα. Ανάλογα με το είδος του Ηλεκτρονικού οδηγού προγράμματος, έχετε επίσης τη δυνατότητα να μεταβείτε στον πίνακα με τα προγραμματισμένα προγράμματα ψηφιακής τηλεόρασης για να επιλέξετε και να συντονιστείτε στο πρόγραμμα που θέλετε. Ανατρέξτε στην ενότητα **5.7 Ηλεκτρονικός οδηγός προγράμματος**.
- **Πολυμέσα:** Επιλέξτε αυτό για δείτε φωτογραφίες ή να παίξετε μουσική από μια κάρτα μνήμης ή από μια συσκευή USB. Ανατρέξτε στην ενότητα **5.10 Εμφάνιση και αναπαραγωγή φωτογραφιών, MP3, ...**

5.2.2 Χρήση του μενού

Μάθετε να χρησιμοποιείτε τα μενού σύμφωνα με αυτό το παράδειγμα.

1 Πατήστε **Menu** στο τηλεχειριστήριο.

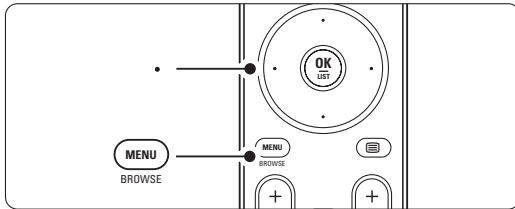

Στην οθόνη εμφανίζεται το κύριο μενού.

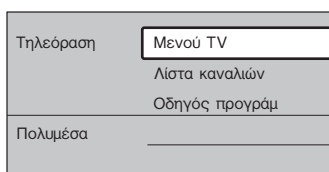

2 Πατήστε το δεξί πλήκτρο πλοήγησης για να εισάγετε το Μενού **TV**.

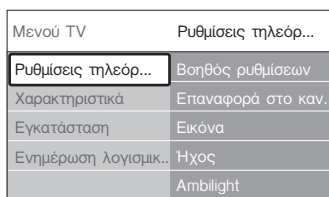

3 Πατήστε το δεξί πλήκτρο πλοήγησης για να εισάγετε το Ρυθμίσεις τηλεόρασης.

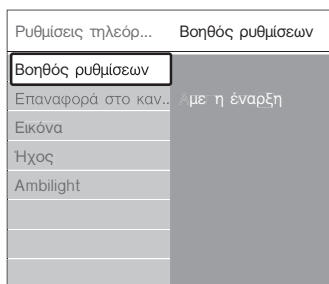

4 Πατήστε το πλήκτρο πλοήγησης κάτω για να επιλέξετε **Εικόνα**.

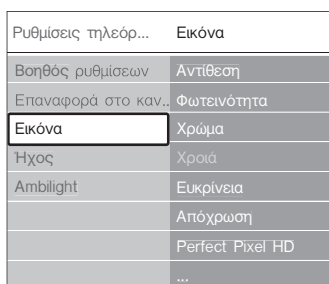

5 Πατήστε το δεξί πλήκτρο πλοήγησης για εισάγετε ρυθμίσεις εικόνας..

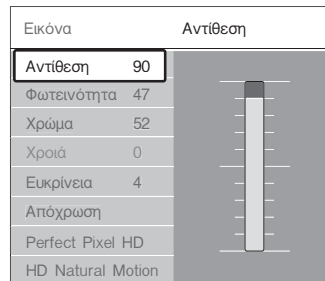

6 Πατήστε το πλήκτρο πλοήγησης κάτω για να επιλέξετε **Φωτεινότητα**.

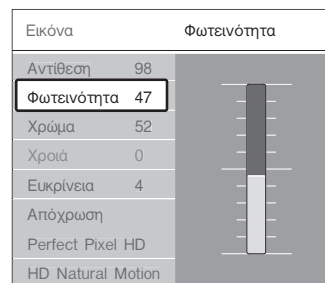

7 Πατήστε το δεξί πλήκτρο πλοήγησης για εισάγετε ρυθμίσεις Φωτεινότητα.

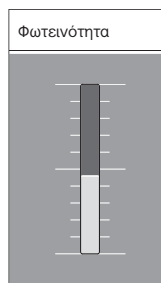

8 Πατήστε το πλήκτρο πλοήγησης άνω ή κάτω Για να μεταβάλλετε τις ρυθμίσεις..

9 Πατήστε το αριστερό πλήκτρο πλοήγησης για να επιστρέψετε στις ρυθμίσεις εικόνας ή πατήστε **Menu** για να βγείτε από το Μενου.

ⓘ Σημείωση:

Εάν έχουν συντονιστεί και μεταδίδονται ψηφιακά κανάλια, θα έχετε πρόσβαση σε περισσότερες επιλογές.

5.2.3 Μενού Γρήγορη πρόσβαση

Το μενού Γρήγορη πρόσβαση παρέχει απευθείας πρόσβαση σε ορισμένα στοιχεία μενού που χρησιμοποιούνται συχνά.

Εάν έχουν συντονιστεί και μεταδίδονται ψηφιακά κανάλια, οι σχετικές ψηφιακές επιλογές θα εμφανίζονται στο μενού.

- 1 Πατήστε **Option** στο τηλεχειριστήριο.
- 2 Πατήστε το πλήκτρο πλοήγησης άνω ή κάτω για να ενεργοποιήσετε μια επιλογή.
- 3 Πατήστε **OK** για να εμφανίσετε την επιλογή μενού που επιθυμείτε.
- 4 Πατήστε το πλήκτρο πλοήγησης άνω, κάτω, αριστερά, δεξιά για να μεταβάλλετε τις ρυθμίσεις στο Μενού.
- 5 Πατήστε **Option** για να πραγματοποιήσετε έξοδο από το μενού.

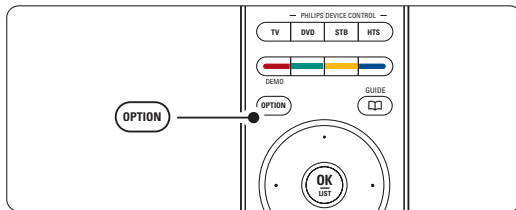

- **Γλώσσα διαλόγων:** Ανατρέξτε στην ενότητα 5.3.5 Προσαρμογή ρυθμίσεων ήχου.
- **Γλώσσα υποτίτλων:** Ανατρέξτε στην ενότητα 5.9.3 Επιλογή γλώσσας ψηφιακών υποτίτλων.
- **Υπότιτλοι:** Ανατρέξτε στην ενότητα 5.9 Υπότιτλοι.
- **Φορμά εικόνας:** Ανατρέξτε στην ενότητα 5.3.4 Φορμά εικόνας ευρείας οθόνης.
- **Ισοσταθμιστής:** Ανατρέξτε στην ενότητα 5.3.5 Προσαρμογή ρυθμίσεων ήχου.
- **Ρολόι**

Εμφάνιση του ρολογιού

- 1 Πατήστε **OK** για να εμφανίζεται συνέχεια το ρολόι.
- 2 Πατήστε **Option** και το πλήκτρο πλοήγησης άνω ή κάτω για να επιλέξετε πάλι Ρολόι.
- 3 Πατήστε **OK** για να πραγματοποιήσετε απόκρυψη του ρολογιού.

| |
|------------------|
| Γρήγορη πρόσβαση |
| Γλώσσα διαλόγων |
| Γλώσσα υποτίτλων |
| Υπότιτλος |
| Φορμά εικόνας |
| Ισοσταθμιστής |
| Ρολόι |

5.3 Ρυθμίσεις ήχου και εικόνας

Η ενότητα αυτή περιγράφει πώς να πραγματοποιήσετε προσαρμογή εικόνας και ήχου στα μενού.

5.3.1 Βοηθός ρυθμίσεων

Χρησιμοποιήστε το μενού Βοηθός ρυθμίσεων που θα σας καθοδηγήσει εύκολα στις βασικές ρυθμίσεις εικόνας, ήχου και Ambientlight.

- 1 Πατήστε **Menu** στο τηλεχειριστήριο και επιλέξτε Μενού TV > Ρυθμίσεις τηλεόρασης > **Βοηθός ρυθμίσεων** και πατήστε το δεξί πλήκτρο πλοήγησης για μετάβαση.
- 2 Πατήστε **OK**.
- 3 Πατήστε το πράσινο πλήκτρο στο τηλεχειριστήριο για να ξεκινήσει η βοήθεια.
- 4 Πατήστε το αριστερό ή το δεξί πλήκτρο πλοήγησης για να επιλέξετε την αριστερή ή την δεξιά πλευρά για να κάνετε την επιλογή σας.
- 5 Πατήστε το πράσινο πλήκτρο για να μεταβείτε στην επόμενη ρύθμιση. Θα μεταβείτε σε αρκετές ρυθμίσεις. Όταν ολοκληρώσετε τη διαδικασία, η τηλεόραση θα σας ρωτήσει εάν επιθυμείτε να αποθηκεύσετε αυτές τις ρυθμίσεις.
- 6 Πατήστε το πράσινο πλήκτρο για να αποθηκεύσετε όλες σας τις ρυθμίσεις.
- 7 Πατήστε **Menu** για να πραγματοποιήσετε έξοδο από το μενού.

5.3.2 Επαναφορά στο κανονικό

Θέτει την τηλεόραση σε μία από τις προκαθορισμένες ρυθμίσεις. Κάθε ρύθμιση συνδυάζει εικόνα, ήχο και Ambientlight.

- 1 Πατήστε **Menu** στο τηλεχειριστήριο και επιλέξτε Μενού TV > Ρυθμίσεις τηλεόρασης > **Επαναφορά στο κανονικό** και πατήστε το δεξί πλήκτρο πλοήγησης για να μεταβείτε στη λίστα.
- 2 Πατήστε το πλήκτρο πλοήγησης άνω ή κάτω για να επιλέξετε μία ρύθμιση.
- 3 Πατήστε το πράσινο πλήκτρο για να αποθηκεύσετε την επιλογή σας.
- 4 Πατήστε **Menu** για να πραγματοποιήσετε έξοδο από το μενού.

Τυπικές ρυθμίσεις: Τρέχον, Φυσική, Ζωντανό, Ταϊνία

5.3.3 Ρυθμίσεις εικόνας

Στην ενότητα αυτή περιγράφεται πώς να πραγματοποιήσετε προσαρμογή όλων των ρυθμίσεων εικόνας.

- 1 Πατήστε **Menu** στο τηλεχειριστήριο και επιλέξτε Μενού TV > Ρυθμίσεις τηλεόρασης > **Εικόνα** και Ψατείστε το δεξί πλήκτρο πλοήγησης για να μεταβείτε στη λίστα.
- 2 Πατήστε το πλήκτρο πλοήγησης άνω ή κάτω για να επιλέξετε μία ρύθμιση.

| Ρυθμίσεις τηλεόρ... | Εικόνα |
|----------------------|---------------------|
| Βοηθός ρυθμίσεων | Αντίθεση |
| Επαναφορά στο καν... | Φωτεινότητα |
| Εικόνα | Χρώμα |
| Ήχος | Χροιά |
| Ambilight | Ευκρίνεια |
| | Απόχρωση |
| | Perfect Pixel HD |
| | HD Natural Motion |
| | 100 Hz Clear LCD |
| | Δυ/κή αντίθεση |
| | Μείωση θορύβου |
| | MPEG μείωση τεχν... |
| | Βελτίωση χρώματος |
| | Active control |
| | Φωτοαισθητήρας |
| | Φορμά εικόνας |

- **Αντίθεση**
Αλλάζει το επίπεδο των φωτεινών σημείων της εικόνας, ενώ διατηρεί στα ίδια επίπεδα τα σκοτεινά σημεία.
- **Φωτεινότητα**
Αλλάζει το επίπεδο φωτεινότητας ολόκληρης της εικόνας.
- **Χρώμα**
Αλλάζει το επίπεδο κορεσμού.
- **Χροιά**
Εάν γίνεται μετάδοση NTSC, το επίπεδο αυτό αντισταθμίζει τις διαφοροποιήσεις των χρωμάτων.
- **Ευκρίνεια**
Αλλάζει το επίπεδο ευκρίνειας των λεπτομερειών.
- **Απόχρωση**
Ρυθμίζει τα χρώματα σε Κανονική, Θερμή (κοκκινωπή) ή Ψυχρή (γαλαζωπή) απόχρωση. Επιλέξτε Προσαρμογή για να δημιουργήσετε μια δική σας ρύθμιση στο μενού προσαρμογής απόχρωσης.
- **Προσαρμογή απόχρωσης**
Εάν έχετε ενεργοποιήσει την επιλογή Προσαρμογή στο μενού Απόχρωση, μπορείτε να

δημιουργήσετε μια δική σας ρύθμιση στο συγκεκριμένο μενού.

Πατήστε το πράσινο πλήκτρο για να επιλέξετε κάθε γραμμή της οποίας θα αλλάξετε την τιμή:

- R-WP θερμοκρασία κόκκινου
- G-WP θερμοκρασία πράσινου
- B-WP θερμοκρασία γαλανού
- R-BL φωτεινότητα κόκκινου
- G-BL φωτεινότητα πράσινου

- **Perfect Pixel HD**

Ενεργοποιεί ή απενεργοποιεί τη λειτουργία Perfect Pixel HD, την πλέον ιδανική ρύθμιση εικόνας.

- **HD Natural Motion**

Μειώνει το τρεμόπαιγμα πεδίου και γραμμών και πραγματοποιεί ομαλή αναπαραγωγή κίνησης, ειδικά σε ταινίες.

Ορίστε το επίπεδο σε Ελάχιστο, Μέγιστο ή Κλειστό.

- **100Hz Clear LCD**

Ενεργοποιεί ή απενεργοποιεί το 100Hz Clear LCD.

- **Δυ/κή αντίθεση**

Βελτώνει την αντίθεση της εικόνας κάθε φορά που αλλάζει η εικόνα που εμφανίζεται στην οθόνη. Ορίστε το επίπεδο σε Ελάχιστο, Μέτριο, Μέγιστο ή Κλειστό. Συνιστάται η χρήση του επιπέδου Μέτριο.

- **Μείωση θορύβου**

Φιλτράρει και μειώνει το θόρυβο της εικόνας. Ορίστε το επίπεδο σε Ελάχιστο, Μέτριο, Μέγιστο ή Κλειστό.

- **Mpeg μείωση τεχνουργημάτων**

Εξομαλύνει τις μεταβάσεις των ψηφιακών εικόνων. Ενεργοποιεί ή απενεργοποιεί τη μείωση τεχνουργημάτων MPEG.

- **Βελτίωση χρώματος**

Κάνει πιο ζωντανά τα χρώματα και βελτιώνει την ανάλυση των λεπτομερειών των φωτεινών χρωμάτων. Ορίστε το επίπεδο σε Ελάχιστο, Μέτριο, Μέγιστο ή Κλειστό.

- **Active Control**

Διορθώνει όλα τα εισερχόμενα σήματα προκειμένου να παρέχει την καλύτερη δυνατή εικόνα. Ενεργοποιεί ή απενεργοποιεί το Active control.

- **Φωτοαισθητήρας**

Προσαρμόζει τις ρυθμίσεις εικόνας και Ambilight σύμφωνα με τις συνθήκες φωτισμού που επικρατούν στο δωμάτιο. Ενεργοποιεί ή απενεργοποιεί το φωτοαισθητήρα.

- **Φορμά εικόνας**

Ανατρέξτε στην ενότητα **5.3.4 Φορμά εικόνας ευρείας οθόνης**.

5.3.4 Φορμά εικόνας ευρείας οθόνης

Αποφύγετε την εμφάνιση μαύρων γραμμών στις πλαϊνές πλευρές ή στο πάνω και το κάτω μέρος της οθόνης. Αλλάξτε το φορμά της εικόνας ώστε να καταλαμβάνει ολόκληρη την επιφάνεια της οθόνης.

- 1 Πατήστε  για να μεταβείτε στο μενού Φορμά εικόνας.

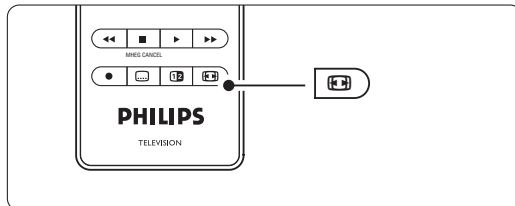

- 2 Πατήστε το πλήκτρο πλοήγησης άνω ή κάτω για να επιλέξετε ένα από τα διαθέσιμα φορμά εικόνας.
- 3 Πατήστε το πλήκτρο πλοήγησης άνω για να μετατοπίσετε την εικόνα προς τα πάνω, ώστε να εμφανίσετε μερικώς καλυμμένους υπότιτλους..

➤ Συμβουλή

Για ελαχιστοποίηση της παραμόρφωσης, συνιστάται η χρήση της ρύθμισης Αυτόματο σχήμα **Αυτόματο σχήμα** (Όχι σε PC)

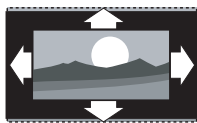

Πραγματοποιεί αυτόματη μεγέθυνση της εικόνας ώστε να καταλαμβάνει ολόκληρη την επιφάνεια της οθόνης. Οι υπότιτλοι εξακολουθούν να εμφανίζονται.



Υπερδιεύρυνση (Όχι σε HD)
Αφαιρεί τις πλαϊνές μαύρες γραμμές που εμφανίζονται σε μεταδόσεις με φορμά 4:3. Υπάρχει μια ελάχιστη παραμόρφωση.



4:3 (Όχι σε HD)
Εμφανίζει το κλασικό φορμά 4:3



Διεύρυνση 14:9 (Όχι σε HD)
Αλλάζει την κλίμακα του κλασικού φορμά 4:3 σε 14:9

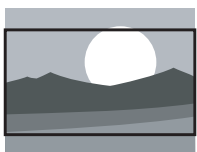

Διεύρυνση 16:9 (Όχι σε HD)
Αλλάζει την κλίμακα του κλασικού φορμά 4:3 σε 16:9.

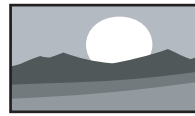

Οθόνη 16:9

Αλλάζει την έκταση του φορμά 4:3 σε 16:9.

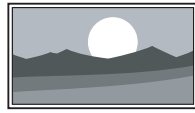

Χωρίς κλιμάκωση

(Μόνο σε HD και PC.)
Μέγιστη ευκρίνεια. Μερική παραμόρφωση ενδέχεται να εμφανιστεί στα άκρα.

Μαύρες γραμμές ενδέχεται να εμφανιστούν σε εικόνες από PC.

⊖ Σημειώσεις

Μην ξεχάσετε να δώσετε ένα όνομα στη σύνδεση από το μενού Συνδέσεις. Ανατρέξτε στην ενότητα **7.4.3 Ονομασία των συσκευών σας**.

5.3.5 Ρυθμίσεις ήχου

Στην ενότητα αυτή περιγράφεται πώς να πραγματοποιήσετε προσαρμογή όλων των ρυθμίσεων ήχου.

- 1 Πατήστε **Menu** στο τηλεχειριστήριο και επιλέξτε Μενού TV > Ρυθμίσεις τηλεόρασης > **Ήχος** και πατήστε το δεξί πλήκτρο πλοήγησης για να μεταβείτε στη λίστα.
- 2 Πατήστε το πλήκτρο πλοήγησης άνω ή κάτω για να επιλέξετε μία ρύθμιση.

| Ρυθμίσεις τηλεόρ... | Ήχος |
|---------------------|---------------------|
| Βοηθός ρυθμίσεων | Ισοσταθμιστής |
| Επαναφορά στο καν. | Ένταση |
| Εικόνα | Ισορροπία |
| Ήχος | Γλώσσα διαλόγων |
| Ambilight | Dual I/II |
| | Μονο./Στερεο. |
| | Λειτουργία surround |
| | Ένταση ακουστικού |
| | Αυτ.ρύθμιση έντασης |
| | Ένταση Δ |
| | Αυτόματο surround |

- **Ισοσταθμιστής** Αλλάζει τα μπάσα και τα πρίμα του ήχου. Επιλέξτε κάθε γραμμή για να αλλάξετε τη ρύθμιση. Ανατρέξτε, επίσης, στην ενότητα **5.2.3 Μενού Γρήγορη πρόσβαση**.
- **Ένταση** Αλλάζει την ένταση του ήχου. Όταν ρυθμίζετε την ένταση του ήχου με το V εμφανίζεται μια γραμμή έντασης. Εάν δεν θέλετε να εμφανίζεται, μεταβείτε στο Μενού TV > Εγκατάσταση > **Προτιμήσεις** και πατήστε I για να μεταβείτε στη λίστα και, στη συνέχεια, ενεργοποιήστε την επιλογή Γραμμή έντασης: Κλειστό.

- 1** Πατείστε το πλήκτρο πλοήγησης άνω ή κάτω για **Γραμμή έντασης**.
 - 2** Πατείστε το δεξί πλήκτρο πλοήγησης για να μεταβείτε στο μενού.
 - 3** Επιλέξτε **Ανοιχτό** για να ενεργοποιήσετε την προσωρινή εμφάνιση της γραμμής έντασης κατά τη ρύθμιση της έντασης.
- **Ισορροπία** Ορίζει την ισορροπία του δεξιού και αριστερού ηχείου ώστε να ταιριάζουν καλύτερα στη δική σας θέση ακρόασης.
 - **Γλώσσα διαλόγων** Εάν έχουν συντονιστεί και μεταδίδονται ψηφιακά κανάλια, ενδέχεται να είναι διαθέσιμη μια λίστα με τις γλώσσες διαλόγων για το τρέχον πρόγραμμα. Ανατρέξτε, επίσης, στην ενότητα **5.2.3 Μενού Γρήγορη πρόσβαση**. Για να αλλάξετε μόνιμα τη γλώσσα διαλόγων, ανατρέξτε στην ενότητα **6 Συντονισμός καναλιών**.
 - **Dual I/II** Σε περίπτωση μετάδοσης, μπορείτε να επιλέξετε ανάμεσα σε δύο διαφορετικές γλώσσες.
 - **Μονοφωνικός /Στερεοφωνικός ήχος** Εάν υπάρχει η δυνατότητα στερεοφωνικής μετάδοσης, μπορείτε να επιλέξετε εάν θα γίνεται μετάδοση σε Μονοφωνικό ήχο ή Στερεοφωνικό ήχο, ξεχωριστά για κάθε κανάλι.
 - **Λειτουργία surround** Για να επιλέξετε έναν ήχο που γεμίζει το χώρο, εάν μεταδίδεται ή εάν είναι διαθέσιμος από κάποια συνδεδεμένη συσκευή.
 - **Ένταση ακουστικού** Αλλάζει την ένταση του ακουστικού. Μπορείτε να πραγματοποιήσετε σίγαση των ηχείων της τηλεόρασης με το **⏏** του τηλεχειριστηρίου.
 - **Αυτόματη ρύθμιση έντασης** Μειώνει την εμφάνιση απότομων διαφοροποιήσεων στην ένταση, όπως στην αρχή των διαφημιστικών ή όταν αλλάζετε κανάλι. Επιλέξτε Ανοιχτό ή Κλειστό.
 - **Ένταση Δ** Εξομοιώνει τις διαφοροποιήσεις έντασης μεταξύ των καναλιών ή των συνδεδεμένων συσκευών.
 - 1** Μεταβείτε στο κανάλι ή τη συσκευή που θέλετε να πραγματοποιήσετε εξομοίωση έντασης.
 - 2** Επιλέξτε **Ένταση Δ** από το μενού Ήχος και αλλάξτε το επίπεδο έντασης.
 - **Αυτόματο surround** Ρυθμίζει αυτόματα την τηλεόραση στην καλύτερα μεταδιδόμενη λειτουργία ήχου surround. Επιλέξτε Ανοιχτό ή Κλειστό.

5.4 Ambilight

Στην ενότητα αυτή περιγράφεται πώς να πραγματοποιήσετε προσαρμογή όλων των ρυθμίσεων Ambilight.

- 1** Πατείστε **Menu** στο τηλεχειριστήριο και επιλέξτε Μενού TV > Ρυθμίσεις τηλεόρασης > **Ambilight** και πατείστε το δεξί πλήκτρο πλοήγησης για να μεταβείτε στη λίστα.
- 2** Πατείστε το πλήκτρο πλοήγησης άνω ή κάτω για να επιλέξετε μία ρύθμιση.

| | |
|---------------------|-------------------|
| Ρυθμίσεις τηλεόρ... | Ambilight |
| Βοηθός ρυθμίσεων | Ambilight |
| Επαναφορά στο καν.. | Φωτεινότητα |
| Εικόνα | Λειτουργία |
| Ήχος | Χρώμα |
| Ambilight | Διαχωρισμός |
| | Ενίσχυση χρωμάτων |
| | Ισορροπία |

- **Ambilight** Ενεργοποιεί και απενεργοποιεί τη λειτουργία Ambilight.
- **Φωτεινότητα** Αλλάζει τη φωτεινότητα της λειτουργίας Ambilight.
- **Λειτουργία** Μπορείτε να επιλέξετε ανάμεσα σε τέσσερις λειτουργίες Ambilight: **Χρώμα**, **Ξεκούραστο**, **Μέτριο**, **Δυναμικό**. Ανατρέξτε στην ενότητα **4.7 Αλλαγή της λειτουργίας Ambilight**.
- **Χρώμα** Εάν ενεργοποιήσετε την επιλογή Χρώμα από το μενού Λειτουργία, μπορείτε να επιλέξετε ένα στατικό χρώμα από τη λίστα ή να προσαρμόσετε ένα από τα υπάρχοντα χρώματα.
 - **Ζεστό λευκό**; - **Ψυχρό λευκό**
 - **Μπλέ**; - **Προσαρμογή**
 Εάν ενεργοποιήσετε την επιλογή Προσαρμογή από το μενού Χρώμα, μπορείτε να προσαρμόσετε το χρώμα.
 - 1** Επιλέξτε πρώτα **Κορεσμός** και ρυθμίστε την τιμή σε υψηλό επίπεδο.
 - 2** Επιλέξτε **Παλέτα** και σύρετε το ρυθμιστικό από το 0 έως το 100 για να μεταβείτε από το κόκκινο στο κίτρινο και μετά στο πράσινο και στο μπλε.
- **Διαχωρισμός** Ορίζει το επίπεδο διαφοροποίησης μεταξύ των χρωμάτων της αριστερής και της δεξιάς πλευράς της τηλεόρασης, εάν έχετε επιλέξει Ξεκούραστο, Μέτριο ή Δυναμικό στο μενού Λειτουργία. Εάν απενεργοποιήσετε τη λειτουργία Διαχωρισμός, το Ambilight θα είναι δυναμικό, αλλά μονόχρωμο.

- **Ενίσχυση χρωμάτων** Αυτό σας παρέχει τη δυνατότητα να ενισχύσετε τα χρώματα του φωτός για πιο δυναμικά εφέ, εάν έχετε επιλέξει Ξεκούραστο, Μέτριο ή Δυναμικό στο μενού Λειτουργία.
- **Ισορροπία** Ρυθμίζει το επίπεδο Ambilight της αριστερής και της δεξιάς πλευράς της τηλεόρασης, με τον ίδιο τρόπο που λειτουργεί και η ισορροπία στερεοφωνικού ήχου.

❗ Προσοχή

Για να αποφύγετε την κακή λήψη των υπέρυθρων ακτίνων από το τηλεχειριστήριο, τοποθετείτε τις συσκευές σας μακριά από το Ambilight.

Κατάσταση ετοιμότητας της τηλεόρασης με Ambilight

Όταν η τηλεόραση βρίσκεται σε κατάσταση ετοιμότητας, μπορείτε να ενεργοποιήσετε τη λειτουργία Ambilight. Στην περίπτωση αυτή η λειτουργία Ambilight είναι διαθέσιμη μόνο ως στατικό χρώμα.

- 1 Πατήστε **Ambilight** στο τηλεχειριστήριο όταν η τηλεόραση βρίσκεται σε κατάσταση ετοιμότητας.
- 2 Πατήστε επανειλημμένα **Mode** για να επιλέξετε κάποιο από τα διαθέσιμα χρώματα.

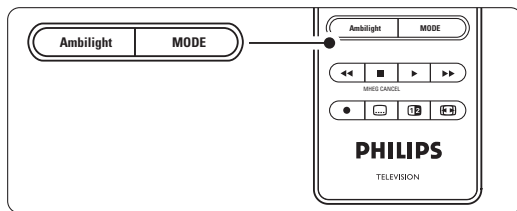

5.5 Teletext

Η τηλεόρασή σας διαθέτει μήμη 1.200 σελίδων όπου αποθηκεύονται οι σελίδες teletext και οι υποσελίδες που μεταδίδονται, για μείωση του χρόνου αναμονής.

Για να επιλέξετε μια σελίδα teletext, ανατρέξτε στην ενότητα **4.6 Επιλογή μιας σελίδας Teletext**.



5.5.1 Επιλογή υποσελίδων αριθμού σελίδας

Ένας αριθμός σελίδας teletext χωράει αρκετές υποσελίδες. Οι σελίδες εμφανίζονται σε μια γραμμή δίπλα στον κύριο αριθμό σελίδας.

- 1 Πατήστε .
- 2 Επιλέξτε μια σελίδα teletext.
- 3 Πατήστε το αριστερό ή το δεξί πλήκτρο πλοήγησης για να επιλέξετε μία υποσελίδα.

5.5.2 Επιλογή εκπομπών teletext T.O.P.

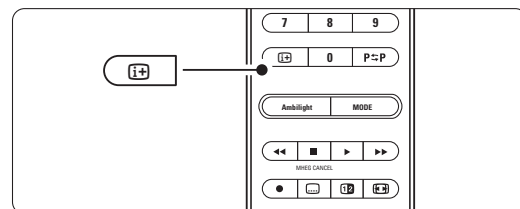

Το T.O.P. teletext (Πίνακας σελίδων) δεν μεταδίδεται από όλα τα τηλεοπτικά κανάλια. Μπορείτε εύκολα να μεταβείτε από το ένα θέμα στο άλλο χωρίς να χρησιμοποιήσετε αριθμούς σελίδων.

- 1 Πατήστε .
- 2 Πατήστε .
- 3 Χρησιμοποιήστε ένα από τα πλήκτρα πλοήγησης για να επιλέξετε ένα υποθέμα.
- 4 Πατήστε **OK** για να εμφανίσετε τη σελίδα.



5.5.3 Teletext διπλής οθόνης

Εμφανίστε το τηλεοπτικό κανάλι και το teletext δίπλα-δίπλα.

- 1 Πατήστε  για Teletext διπλής οθόνης.
- 2 Πατήστε ξανά  για να εμφανίσετε κανονικό teletext.
- 3 Πατήστε **b** για να απενεργοποιήσετε τη λειτουργία teletext.

5.5.4 Αναζήτηση teletext

Μεταβείτε γρήγορα σε κάποιο θέμα που έχει συνδεθεί με μια σειρά από αριθμούς σελίδων ή πραγματοποιήστε αναζήτηση στις σελίδες teletext για συγκεκριμένες λέξεις.

- 1 Πατήστε .
- 2 Πατήστε **OK** για να επισημάνετε την πρώτη λέξη ή αριθμό.
- 3 Πατήστε ένα οποιοδήποτε από τα πλήκτρα πλοήγησης για να μεταβείτε στην επόμενη λέξη ή αριθμό στη σελίδα.
- 4 Πατήστε **OK** για να αναζητήσετε μια σελίδα που περιλαμβάνει τη λέξη ή τον αριθμό που έχετε επισημάνει.
- 5 Πατήστε το πλήκτρο πλοήγησης άνω, έως ότου να μην υπάρχει λέξη ή αριθμός πιο έντονα φωτισμένος, για να βγείτε από την ανίχνευση.

5.5.5 Μεγέθυνση σελίδων teletext

Για πιο άνετη ανάγνωση, μπορείτε να αυξήσετε το μέγεθος της σελίδας teletext.

- 1 Πατήστε  και επιλέξτε μια σελίδα teletext.
- 2 Πατήστε **Option** στο τηλεχειριστήριο για να μεγεθύνετε το πάνω μέρος της σελίδας.
- 3 Πατήστε ξανά **Option** για να εμφανίσετε το μεγεθυμένο κάτω μέρος της σελίδας.
- 4 Πατήστε το πλήκτρο πλοήγησης άνω ή κάτω για μετακινηθείτε μέσα την μεγεθυμένη σελίδα.
- 5 Πατήστε ξανά **Option** για να επαναφορά στο κανονικό μέγεθος σελίδας.

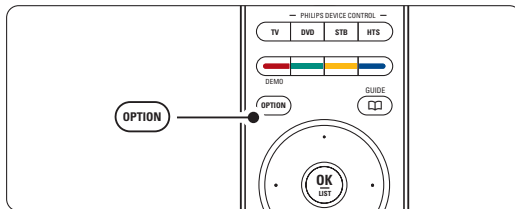



5.5.6 Μενού Teletext

Μπορείτε να χρησιμοποιήσετε τις επιλογές του Μενού Teletext για να εμφανίσετε κρυφές πληροφορίες, να επιτρέψετε την αυτόματη αλλαγή των υποσελίδων και να αλλάξετε τη ρύθμιση χαρακτήρων.

- **Αποκάλυψη:** Πραγματοποιήστε εμφάνιση ή απόκρυψη κρυμμένων πληροφοριών σε μια σελίδα, όπως λύσεις γρίφων.
- **Αλλαγή υποσελίδων:** Εάν υπάρχουν διαθέσιμες υποσελίδες για την επιλεγμένη σελίδα, μπορείτε να πραγματοποιήσετε αυτόματη αλλαγή υποσελίδων.
- **Γλώσσα:** Ορισμένες γλώσσες χρησιμοποιούν διαφορετικό σετ χαρακτήρων. Ορίστε άλλη ομάδα χαρακτήρων για να εμφανίσετε σωστά το κείμενο.

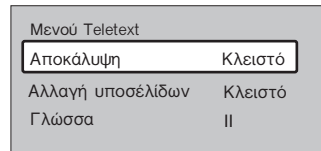
- 1 Πατήστε .
- 2 Πατήστε **Menu**.



- 3 Πατήστε το πλήκτρο πλοήγησης άνω ή κάτω για να επιλέξετε μια προαιρετική επιλογή.
- 4 Πατήστε **OK** για να αλλάξετε κάποια ρύθμιση.
- 5 Πατήστε **Menu** για να πραγματοποιήσετε έξοδο από το Μενού Teletext.
- 6 Πατήστε  για να απενεργοποιήσετε τη λειτουργία teletext.

5.5.7 Υπηρεσίες ψηφιακού κειμένου (μόνο στη Βρετανία)

Ορισμένοι ψηφιακοί τηλεοπτικοί σταθμοί παρέχουν στα ψηφιακά τηλεοπτικά τους κανάλια αφιερωμένες υπηρεσίες ψηφιακού κειμένου ή υπηρεσίες που απαιτούν την επέμβαση του χρήστη (για παράδειγμα, BBC1). Οι υπηρεσίες αυτές λειτουργούν όπως το κανονικό Teletext με τον αριθμό, το χρώμα και τα πλήκτρα περιήγησης για επιλογή και περιήγηση.

- 1 Πατήστε .
- 2 Πατήστε ένα οποιοδήποτε από τα πλήκτρα πλοήγησης για να επιλέξετε ή φωτίσετε εντονότερα ένα από τα θέματα προς επιλογή.
- 3 Πατήστε κάποιο από τα έγχρωμα πλήκτρα επιλογής για να ενεργοποιήσετε μια επιλογή.
- 4 Πατήστε **OK** για επιβεβαίωση ή ενεργοποίηση.
- 5 Πατήστε **MHEG Cancel** για να ακυρώσετε το Ψηφιακό κείμενο ή τις υπηρεσίες που απαιτούν επέμβαση του χρήστη.

! Προσοχή

Οι υπηρεσίες ψηφιακού κειμένου είναι μπλοκαρισμένες όταν γίνεται μετάδοση υποτίτλων και έχετε ορίσει την επιλογή Υπότιτλος σε Ανοιχτό στο μενού Χαρακτηριστικά. Ανατρέξτε στην ενότητα **5.9 Υπότιτλοι**.

5.5.8 Teletext 2.5

Όταν μεταδίδεται από τηλεοπτικό κανάλι, αυτό το teletext προσφέρει περισσότερα χρώματα και καλύτερα γραφικά. Η λειτουργία Teletext 2.5 είναι ενεργοποιημένη ως εργοστασιακή ρύθμιση.

- 1 Πατήστε **Menu** στο τηλεχειριστήριο και επιλέξτε Μενού TV > Εγκατάσταση > Προτιμήσεις > **Teletext 2.5** και, στη συνέχεια, πατήστε το δεξί πλήκτρο πλοήγησης για να μεταβείτε στη λίστα.
- 2 Επιλέξτε Ανοιχτό ή Κλειστό.

5.6 Δημιουργία λίστας αγαπημένων καναλιών

Εμφανίστε τη λίστα Όλα τα κανάλια ή δημιουργήστε μια λίστα αγαπημένων που θα περιλαμβάνει τα τηλεοπτικά κανάλια και τους ραδιοφωνικούς σταθμούς που προτιμάτε. Για παράδειγμα, κάθε μέλος της οικογένειάς σας μπορεί να δημιουργήσει τη δική του λίστα αγαπημένων.

5.6.1 Επιλογή λίστας αγαπημένων

Μάθετε πώς μπορείτε να επιλέξετε μία από τις λίστες αγαπημένων καναλιών.

1 Πατήστε **OK**.

Την πρώτη φορά μετά την ολοκλήρωση της εγκατάστασης, εμφανίζεται η λίστα Όλα τα κανάλια. Σε άλλες περιπτώσεις, εμφανίζεται η λίστα αγαπημένων που επιλέξατε τελευταία.

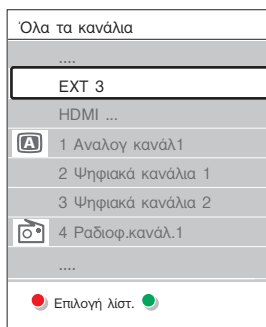

2 Πατήστε το κόκκινο πλήκτρο για να εμφανίσετε όλες τις λίστες αγαπημένων.

3 Πατήστε το πλήκτρο πλοήγησης άνω ή κάτω για να επιλέξετε ένα κατάλογο.

4 Πατήστε **OK**. Εμφανίζεται η λίστα αγαπημένων που έχετε επιλέξει.

5 Πατήστε ξανά **OK** για να πραγματοποιήσετε έξοδο.

5.6.2 Για ρύθμιση λίστας αγαπημένων

Δημιουργήστε ή τροποποιήστε τη δική σας λίστα αγαπημένων.

1 Πατήστε **OK**.

Εμφανίζεται η τελευταία λίστα που επιλέξατε.

2 Πατήστε το κόκκινο πλήκτρο για να εμφανίσετε όλες τις λίστες αγαπημένων.

3 Πατήστε το πλήκτρο πλοήγησης άνω ή κάτω για να επιλέξετε ένα κατάλογο.

4 Πατήστε **OK**.

5 Πατήστε το πράσινο πλήκτρο για να μεταβείτε στη λειτουργία Διόρθωση. Η επιλεγμένη λίστα εμφανίζει όλα τα διαθέσιμα κανάλια.

6 Πατήστε το πλήκτρο πλοήγησης άνω ή κάτω για να επισημάνετε κάποιο κανάλι.

7 Πατήστε **OK** για να σημειώσετε (ή να καταργήσετε τη σημείωση) του επισημασμένου καναλιού. Το κανάλι προστίθεται στην (ή αφαιρείται από την) επιλεγμένη λίστα.

8 Πατήστε ξανά το πράσινο πλήκτρο για να πραγματοποιήσετε έξοδο από τη λειτουργία Διόρθωση.

Εμφανίζεται η τροποποιημένη λίστα καναλιών.

5.6.3 Επιλογή καναλιού από λίστα αγαπημένων

1 Πατήστε **OK**. Εμφανίζεται η τελευταία λίστα καναλιών που επιλέξατε.

2 Πατήστε το πλήκτρο πλοήγησης άνω ή κάτω για να επισημάνετε κάποιο κανάλι.

3 Πατήστε **OK**. Η τηλεόραση συντονίζεται στο συγκεκριμένο κανάλι.

☛ Συμβουλή

- Χρησιμοποιήστε τα -/+ για να περιηγηθείτε στα τηλεοπτικά κανάλια της επιλεγμένης λίστας αγαπημένων.
- Μπορείτε να χρησιμοποιήσετε τα αριθμητικά πλήκτρα για να επιλέξετε κανάλια που δεν είναι μαρκαρισμένα ως αγαπημένα.

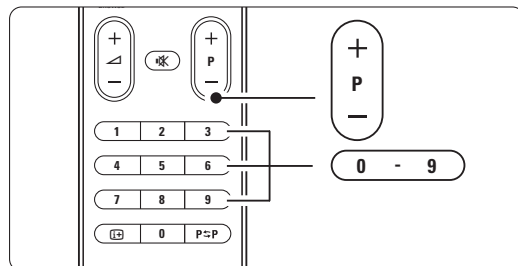

5.7 EPG - Ηλεκτρονικός οδηγός προγράμματος -

Ο Ηλεκτρονικός οδηγός προγράμματος είναι ένας οδηγός που εμφανίζεται στην οθόνη και σας ενημερώνει για τα προγραμματισμένα προγράμματα ψηφιακής τηλεόρασης. Μπορείτε να πραγματοποιήσετε περιήγηση, επιλογή και εμφάνιση προγραμμάτων ανά ώρα, τίτλο ή είδος. Υπάρχουν δύο είδη EPG: 'Τώρα και μετά' και '7 ή 8 ημέρες'. Εάν έχουν συντονιστεί και μεταδίδονται ψηφιακά κανάλια, ο Ηλεκτρονικός οδηγός προγραμμάτων είναι διαθέσιμος. Ο Ηλεκτρονικός οδηγός 'Τώρα και μετά' είναι παντού διαθέσιμος, ενώ ο EPG '7 ή 8 ημέρες' είναι διαθέσιμος μόνο σε ορισμένες χώρες. Μέσα από το μενού EPG μπορείτε να...

- δείτε μια λίστα με τα τρέχοντα μεταδιδόμενα προγράμματα
- δείτε το επόμενο πρόγραμμα
- ομαδοποιήστε τα προγράμματα ανά είδος
- ορίσετε υπενθυμίσεις για την ώρα έναρξης προγραμμάτων
- ορίσετε προτιμώμενα κανάλια EPG
- κτλ.

5.7.1 Ενεργοποίηση EPG

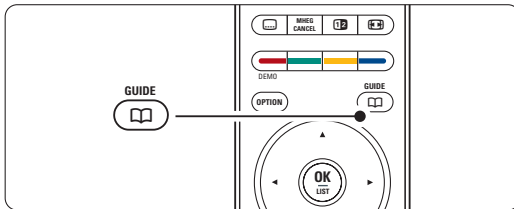

- 1 Πατήστε .



Εμφανίζεται το παρακάτω είδος EPG

EPG 'Τώρα και μετά'





Εμφανίζονται λεπτομερείς πληροφορίες σχετικά με το τρέχον πρόγραμμα.

| | | | |
|---|---|---|---|
| 26 | BBC1 | Τρί, 12 Σεπ | 09:17 |
| Title: Commonwealth Games | | | |
| Πληροφ.: 7:50 - 12:30 : 280 min | | | |
| | | | |
|  |  |  |  |
| Εξοδος Επόμενο Μετάβαση σε... Πληροφ. | | | |
| Πιέστε - P + για αλλαγή καναλιού. | | | |

Η EPG '7 ή 8 ημέρες'

Ενδέχεται να παρέλθει κάποιο χρονικό διάστημα μέχρι να λάβετε τα δεδομένα EPG. Θα εμφανιστεί η λίστα τηλεοπτικών προγραμμάτων

Περισσότερες χρήσεις της τηλεόρασής σας

| | | | |
|--|---------|-------------------|-------------------------|
| Οδηγός προγράμ | | Τρί, 12 Σεπ | |
| | Περίπου | 09:55 | Επόμενο |
| BBC ONE | 07:50 | Commonwealth | 12:30 Commonwealth |
| BBC TWO | 09:50 | Tweenies | 10:15 Something Special |
| five | 09:00 | The Wright Stuff | 10:30 Trisha Goddard |
| BBC THREE | 05:32 | This is BBC THREE | 12:00 This is BBC THREE |
| BBC FOUR | 05:32 | This is BBC FOUR | 12:00 This is BBC FOUR |
| abc1 | 09:20 | Moonlighting | 10:15 Daddio |
|  Υπενθύμιση  Κοιτάζω  Μετάβαση σε...  Πληροφ. | | | |
| 13:50 Anastasia | | 0010 - EEN | |

- 2 Χρησιμοποιήστε τα έγχρωμα πλήκτρα επιλογής για να ενεργοποιήσετε τις διαθέσιμες ενέργειες στο κάτω μέρος της οθόνης.

- **Επόμενο:** για εμφάνιση πληροφοριών σχετικά με το επόμενο πρόγραμμα.
- **Υπενθύμιση:** για σημείωση ή κατάργηση της σημείωσης ενός προγράμματος ως υπενθύμιση.
- **Κοιτάζω:** για παρακολούθηση ή ακρόαση του τρέχοντος προγράμματος.
- **Μετάβαση σε...:** για μετάβαση στην επόμενη ή στην προηγούμενη μέρα.
- **Πληροφορίες:** για εμφάνιση πληροφοριών σχετικά με κάποιο επιλεγμένο πρόγραμμα (εάν υπάρχει).

- 3 Πατήστε a για να πραγματοποιήσετε έξοδο από τον EPG.

5.7.2 Περισσότερα σχετικά με τον EPG '7 ή 8 ημέρες'

Η διαχείριση της αναζήτησης ανά είδος, ανά προγραμματισμένες υπενθυμίσεις κτλ γίνεται από το μενού Οδηγός προγράμ.

- 1 Πατήστε  στο τηλεχειριστήριο.
- 2 Πατήστε **Menu**.

Εμφανίζεται το μενού Οδηγός προγράμ.

| Οδηγός προγράμ | Τι υπάρχει |
|---------------------|-----------------------|
| Τι υπάρχει | 12:30 South Today |
| Αναζήτηση ανά είδος | 11:50 Working Lunch |
| Προγραμ. υπενθυμ. | 11:55 Melrose Place |
| Προτιμώμενα ... EPG | 13:00 In aller Freund |
| Αποκτήστε ... EPG | |

- 3 Πατήστε το πλήκτρο πλοήγησης άνω ή κάτω για να επιλέξετε μια επιλογή Μενού.
- 4 Πατήστε το δεξί πλήκτρο πλοήγησης για μετάβαση.
- 5 Πατήστε το πλήκτρο πλοήγησης άνω ή κάτω για να κάνετε μια επιλογή.
- 6 Πατήστε **OK** για ενεργοποίηση ή πατήστε το πράσινο πλήκτρο για παρακολούθηση
- 7 Πατήστε  για να πραγματοποιήσετε έξοδο από τον EPG.

Σημείωση

Μόνο κανάλια μαρκαρισμένα ως Προτιμώμενα κανάλια EPG εμφανίζονται στο μενού Οδηγός προγράμ.

5.8 Χρονοδιακόπτες και κλειδωμα

Η ενότητα αυτή περιγράφει πώς να ενεργοποιείτε και να απενεργοποιείτε την τηλεόραση σε συγκεκριμένη χρονική στιγμή και πώς να την κλειδώνετε και να την ξεκλειδώνετε.

5.8.1 Αυτόματη μετάβαση στην κατάσταση ετοιμότητας

Ο Χρονοδιακόπτης ύπνου πραγματοποιεί εναλλαγή της λειτουργίας της τηλεόρασης στην κατάσταση ετοιμότητας μετά από κάποιο χρονικό διάστημα.

- 1** Πατείστε **Menu** στο τηλεχειριστήριο και επιλέξτε Μενού TV > Χαρακτηριστικά > **Χρονοδιακόπτης ύπνου** και πατείστε το δεξί πλήκτρο πλοήγησης για να μεταβείτε στη γραμμή του χρονοδιακόπτη ύπνου.
- 2** Πατείστε το πλήκτρο πλοήγησης άνω ή κάτω για να ρυθμίσετε τον χρόνο μέχρι 180 λεπτά με βήματα των 5 λεπτών. Εάν ρυθμίσετε για μηδέν λεπτά της ώρας ο χρονοδιακόπτης ύπνου σβύνει.

Μπορείτε, βεβαίως, να απενεργοποιήσετε την τηλεόρασή σας πριν την ώρα εκείνη ή να πραγματοποιήσετε μηδενισμό του χρόνου κατά τη διάρκεια της αντίστροφης μέτρησης.

5.8.2 Αυτόματη ενεργοποίηση της τηλεόρασης

Ο Χρονοδιακόπτης έναρξης ενεργοποιεί αυτόματα την τηλεόραση σε συγκεκριμένο κανάλι κάποια συγκεκριμένη ώρα, ενώ βρίσκεται σε κατάσταση ετοιμότητας.

- 1** Πατείστε **Menu** στο τηλεχειριστήριο και επιλέξτε Μενού TV > Χαρακτηριστικά > **Χρονοδιακόπτης έναρξης** και πατείστε το δεξί πλήκτρο πλοήγησης για να μεταβείτε στη γραμμή του μενού Χρονοδιακόπτης έναρξης.
- 2** Πατείστε ένα οποιοδήποτε από τα πλήκτρα πλοήγησης για να επιλέξετε και να εισάγετε ένα – ένα τα θέματα του Μενού ώστε να ρυθμίσετε κανάλι, ημέρα της εβδομάδας ή κάθε μέρα, καθώς και ώρα έναρξης.
- 3** Πατείστε **OK** για επιβεβαίωση.
- 4** Πατείστε **Menu** για να πραγματοποιήσετε έξοδο από το μενού.

Συμβουλή

Για να απενεργοποιήσετε το Χρονοδιακόπτη έναρξης, επιλέξτε Κλειστό στο μενού Χρονοδιακόπτης έναρξης.

5.8.3 Κλειδωμα τηλεοπτικών καναλιών και προγραμμάτων

Κλειδώστε τηλεοπτικά κανάλια ή/και προγράμματα από συνδεδεμένες συσκευές για να αποτρέψετε την παρακολούθησή τους από παιδιά. Χρησιμοποιήστε ένα τετραψήφιο κωδικό για να τα κλειδώνετε και να τα ξεκλειδώνετε.

Ορισμός κωδικού ή αλλαγή κωδικού

- 1** Πατείστε **Menu** στο τηλεχειριστήριο και επιλέξτε Μενού TV > Χαρακτηριστικά > **Ορισμός κωδικού ή Αλλαγή κωδικού** και πατείστε το δεξί πλήκτρο πλοήγησης για να εισαγάγετε τον κωδικό σας.
- 2** Χρησιμοποιήστε τα αριθμητικά πλήκτρα για να εισαγάγετε τον κωδικό σας.
Το μενού **Χαρακτηριστικά** εμφανίζεται ξανά με ένα μήνυμα που επιβεβαιώνει ότι ο κωδικός έχει δημιουργηθεί ή έχει αλλάξει.

Ξεχάσατε τον κωδικό σας;

- 1** Επιλέξτε **Αλλαγή κωδικού**.
- 2** Πατείστε το δεξί πλήκτρο πλοήγησης.
- 3** Πληκτρολογήστε τον κωδικό ανάγκης 8-8-8-8.
- 4** Πληκτρολογήστε ένα νέο προσωπικό κωδικό.
- 5** Επιβεβαιώστε το νέο κωδικό που πληκτρολογήσατε.

Ο προηγούμενος κωδικός διαγράφεται και αποθηκεύεται ο νέος κωδικός.

5.8.4 Ενεργοποίηση ή απενεργοποίηση της λειτουργίας Κλειδωμα για παιδιά

Εάν έχετε ορίσει κωδικό, μπορείτε να κλειδώσετε όλα τα κανάλια και τις συσκευές, να κλειδώσετε κάποιο συγκεκριμένο κανάλι ή συσκευή, να ορίσετε το χρονικό όριο μετά το πέρας του οποίου θα κλειδώνονται όλα τα κανάλια και οι συσκευές ή να ορίσετε την ηλικία του παιδιού σας για διαβάθμιση ηλικίας εάν έχουν συντονιστεί και μεταδίδονται ψηφιακά κανάλια.

- 1** Πατείστε **Menu** στο τηλεχειριστήριο και επιλέξτε Μενού TV > Χαρακτηριστικά > **Κλειδωμα για παιδιά** και πατείστε το δεξί πλήκτρο πλοήγησης για να εισαγάγετε τον κωδικό σας.
- 2** Χρησιμοποιήστε τα αριθμητικά πλήκτρα για να εισαγάγετε τον κωδικό σας.
- 3** Ενεργοποιήστε κάποια από τις επιλογές.
- 4** Πατείστε το δεξί πλήκτρο πλοήγησης .

Κλειδωμα ή Ξεκλειδωμα όλων των καναλιών και των συνδεδεμένων συσκευών

- 1** Επιλέξτε **Κλειδωμα** ή **Ξεκλειδωμα**.
- 2** Πατείστε **OK**.

Κλειδωμα συγκεκριμένου προγράμματος ή όλων των καναλιών για συγκεκριμένο χρονικό διάστημα

| | |
|---------------------|-------------------|
| Κλειδωμα για παιδιά | Ειδικό κλειδωμα |
| Κλειδωμα | Κλειδωμα μετά |
| Ειδικό κλειδωμα | Κλειδωμα καναλιού |
| Ξεκλειδωμα | Γονική διαβάθμιση |

- 1 Επιλέξτε **Ειδικό κλειδωμα**.
- 2 Πατείστε το δεξί πλήκτρο πλοήγησης για να μεταβείτε στο μενού Ειδικό κλειδωμα.
- 3 Πατείστε ξανά δεξί πλήκτρο πλοήγησης για να μεταβείτε στο μενού Κλειδωμα μετά.
- 4 Επιλέξτε **Ανοιχτό** για να ενεργοποιήσετε το κλειδωμα του χρονοδιακόπτη.
- 5 Πατείστε το αριστερό πλήκτρο πλοήγησης.
- 6 Επιλέξτε **Ωρα**.
- 7 Πατείστε το δεξί πλήκτρο πλοήγησης.
- 8 Εισάγετε την ώρα με τα πλήκτρα πλοήγησης άνω, κάτω ή δεξιά.
- 9 Πατείστε **OK**.

Κλειδωμα ενός ή περισσότερων καναλιών και συνδεδεμένων συσκευών

- 1 Επιλέξτε **Ειδικό κλειδωμα**.
- 2 Πατείστε το δεξί πλήκτρο πλοήγησης για να μεταβείτε στο μενού.
- 3 Πατείστε το πλήκτρο πλοήγησης άνω ή κάτω για να επιλέξετε Κλειδωμα καναλιού.
- 4 Πατείστε το δεξί πλήκτρο πλοήγησης.
- 5 Πατείστε το πλήκτρο πλοήγησης άνω ή κάτω για να επιλέξετε το(α) κανάλι(α) που θέλετε να κλειδώσετε ή να ξεκλειδώσετε.
- 6 Πατείστε **OK** κάθε φορά που θέλετε να κλειδώσετε ή να ξεκλειδώσετε το κανάλι.

Ορισμός διαβάθμισης ηλικίας σε ψηφιακό πρόγραμμα



Ορισμένοι ψηφιακοί σταθμοί έχουν ορίσει διαβαθμίσεις στα προγράμματά τους (ανάλογα με τη χώρα στην οποία βρίσκεστε). Εάν η διαβάθμιση είναι υψηλότερη από την ηλικία του παιδιού σας, το πρόγραμμα θα κλειδώνεται.

- 1 Επιλέξτε **Ειδικό κλειδωμα**.
- 2 Πατείστε το δεξί πλήκτρο πλοήγησης για να μεταβείτε στο μενού.
- 3 Πατείστε το πλήκτρο πλοήγησης άνω ή κάτω για να επιλέξετε Γονική διαβάθμιση.
- 4 Πατείστε το δεξί πλήκτρο πλοήγησης.
- 5 Πατείστε το πλήκτρο πλοήγησης άνω ή κάτω για να επιλέξετε διαβάθμιση ηλικίας.
- 6 Πατείστε **Menu** για να πραγματοποιήσετε έξοδο από το μενού Κλειδωμα για παιδιά.

5.9 Υπότιτλοι

Μπορείτε να ορίσετε υπότιτλους για κάθε τηλεοπτικό κανάλι που μεταδίδεται μέσω Teletext ή DVB-T (ψηφιακό). Εάν έχουν συντονιστεί και μεταδίδονται ψηφιακά κανάλια, μπορείτε να επιλέξετε τη γλώσσα υποτίτλων που προτιμάτε.

5.9.1 Υποτιτλισμός από αναλογικά τηλεοπτικά κανάλια

- 1 Επιλέξτε κάποιο αναλογικό τηλεοπτικό κανάλι.
- 2 Πατείστε  για να ενεργοποιήσετε τη λειτουργία Teletext.
- 3 Πληκτρολογήστε τον τριψήφιο αριθμό της σελίδας υποτίτλων.
- 4 Πατείστε  για να απενεργοποιήσετε τη λειτουργία Teletext.

Σημείωση

Θα πρέπει να αποθηκεύσετε τη σελίδα υποτίτλων teletext για αναλογικά κανάλια, χωριστά για κάθε τηλεοπτικό κανάλι.

5.9.2 Ενεργοποίηση ή απενεργοποίηση των υποτίτλων

- 1 Πατείστε **Menu** στο τηλεχειριστήριο και επιλέξτε **Μενού TV > Χαρακτηριστικά > Υπότιτλος** και πατείστε το δεξί πλήκτρο πλοήγησης για να μεταβείτε στη λίστα.

| Μενού TV | Χαρακτηριστικά |
|-----------------------|---------------------|
| Ρυθμίσεις τηλεο... | Υπότιτλος |
| Χαρακτηριστικά | Γλώσσα υποτίτλων |
| Εγκατάσταση | Χρον/πτης ύπνου |
| Ενημέρωση λογισμικ... | Κλειδωμα για παιδιά |
| | Θέσε/Αλλαγή κωδικού |
| | Χρον/πτης έναρξης |
| | Κοινή διασύνδεση |
| | Επίδειξη |

- 2 Πατείστε το πλήκτρο πλοήγησης άνω ή κάτω για να επιλέξετε **Ανοιχτό**, ώστε να εμφανίζονται πάντα υπότιτλοι, ή **Λειτουργία με σιγή** για να εμφανίζονται υπότιτλοι μόνο όταν έχει γίνει σίγαση του ήχου με το πλήκτρο  του τηλεχειριστηρίου.
- 3 Πατείστε το αριστερό πλήκτρο πλοήγησης για να επιστρέψετε στο μενού Χαρακτηριστικά.

Συμβουλή

Επιλέξτε απευθείας το μενού Υπότιτλος πατώντας το κουμπί Option στο τηλεχειριστήριο. Ανατρέξτε στην ενότητα 5.2.3 Μενού Γρήγορη πρόσβαση.

5.9.3 Επιλογή γλώσσας ψηφιακών υποτίτλων

Εάν είναι δυνατή η μετάδοση υποτίτλων σε ψηφιακά κανάλια, μπορείτε να επιλέξετε προτιμώμενη γλώσσα υποτίτλων από τη λίστα με τις μεταδιδόμενες γλώσσες. Γίνεται προσωρινή αντικατάσταση της προτιμώμενης γλώσσας υποτίτλων που έχετε ορίσει στο μενού Εγκατάσταση.

- 1** Πατήστε **Menu** στο τηλεχειριστήριο και επιλέξτε Μενού TV > Χαρακτηριστικά > **Γλώσσα υποτίτλων** και πατήστε το δεξί πλήκτρο πλοήγησης για να μεταβείτε στη λίστα με τις διαθέσιμες γλώσσες.
- 2** Πατήστε το πλήκτρο πλοήγησης άνω ή κάτω για να επιλέξετε γλώσσα υποτίτλων.
- 3** Πατήστε **OK**.

➤ Συμβουλή

Επιλέξτε απευθείας το μενού Υπότιτλος πατώντας το κουμπί Option στο τηλεχειριστήριο. Ανατρέξτε στην ενότητα 5.2.3 Μενού Γρήγορη πρόσβαση.

5.10 Εμφάνιση και αναπαραγωγή: Φωτογραφίες, MP3,...

Για να δείτε εικόνες ή για να ακούσετε μουσική Πού είναι αποθηκευμένα σε κάρτα μνήμης ή σε Συσκευή USB (δεν παρέχεται μαζί με την τηλεόραση). Παρακολουθήστε τις εικόνες σας ως παρουσίαση ή ακούστε μια λίστα αναπαραγωγής μουσικής που έχετε δημιουργήσει μόνοι σας.

⊖ Σημείωση

Η Philips δεν φέρει καμία ευθύνη, για το ότι ενδεχομένως η κάρτα μνήμης ή συσκευή USB, ΔΕΝ υποστηρίζοντε και η Philips δεν αποδέχεται καμία ευθύνη για φθορά ή απώλεια αποθηκευμένων δεδομένων.

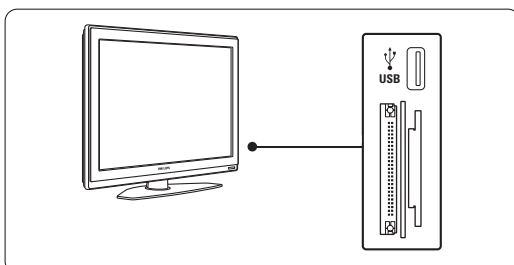

5.10.1 Εισάγετε μια κάρτα μνήμης ή μια συσκευή USB

⚠ Προσοχή

Προστασία κάρτας δεδομένων

- Μην αγγίζετε τις υποδοχές στο πίσω μέρος της κάρτας.
- Τοποθετείτε πάντοτε την κάρτα με τη σωστή κατεύθυνση. Σε διαφορετική περίπτωση μπορεί να προκληθεί βλάβη στην κάρτα και στη συσκευή.

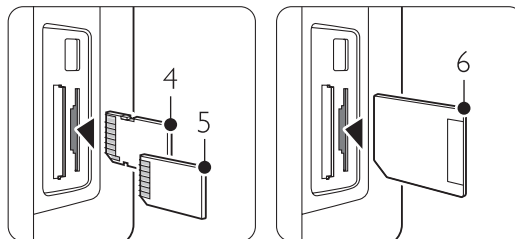
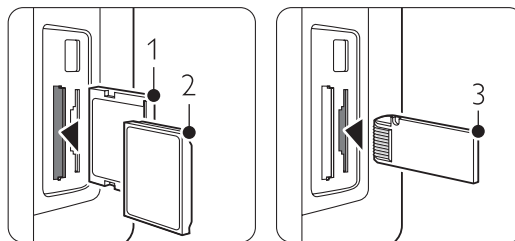

- Μην υποβάλλετε την κάρτα σε υπερβολικές πιέσεις ή ισχυρές κρούσεις.
- Δυσλειτουργία της συσκευής ή της κάρτας μπορεί να προκαλέσει απώλεια δεδομένων ή βλάβη στην κάρτα.

Συνδέστε μια συσκευή USB στο πλάι της τηλεόρασης, ενώ η τηλεόραση είναι ενεργοποιημένη. Το κυρίως Μενού παρουσιάζεται αυτόματα και το όνομα της συσκευής USB ή της κάρτας μνήμης φωτίζεται εντονότερα δίπλα στο **Πολυμέσα**.

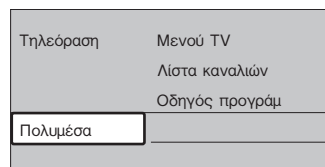

5.10.2 Αποσύνδεση κάρτα μνήμης ή μια συσκευή USB

⚠ Προσοχή

Για να αποφύγετε την καταστροφή της συσκευής USB ή της κάρτας μνήμης βγείτε από το Menu της οθόνης και περιμένετε 5 δευτερόλεπτα πριν

αποσυνδέστε την συσκευή USB ή την κάρτα μνήμης.

- 1 Πατήστε **Menu** για να πραγματοποιήσετε έξοδο από το μενού.
- 2 Αποσυνδέστε κάρτα μνήμης ή μια συσκευή USB.

5.10.3 Εμφάνιση των εικόνων σας

Το Menu Πολυμέσα δείχνει τα αρχεία που έχετε αποθηκεύσει στη συσκευή σας USB ή στην κάρτα μνήμης.

- 1 Πατήστε το δεξί πλήκτρο πλοήγησης για να μεταβείτε στο μενού Πολυμέσα. Η επιλογή **Εικόνα** είναι επισημασμένη.



- 2 Πατήστε το δεξί πλήκτρο πλοήγησης για να εισάγετε το φάκελο Εικόνα.
- 3 Πατήστε το πλήκτρο πλοήγησης άνω ή κάτω για να επιλέξετε μια εικόνα ή ένα άλμπουμ εικόνων από τη συσκευή USB ή από την κάρτα μνήμης.

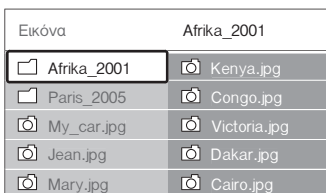
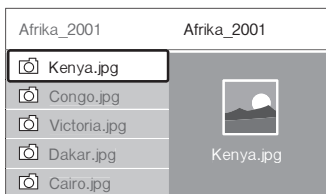

- 4 Πατήστε **OK** για να εμφανίσετε την εικόνα ή να ξεκινήσετε παρουσίαση των εικόνων του άλμπουμ.
- 5 Πατήστε **OK** για να πραγματοποιήσετε παύση της παρουσίασης. Πατήστε **Ξανά** για να ξαναξεκινήσει.
- 6 Πατήστε ένα από τα έγχρωμα πλήκτρα στο τηλεχειριστήριο για να εκτελέσετε την αντίστοιχη λειτουργία που εμφανίζεται στο κάτω μέρος της οθόνης. Πατήστε το μπλε πλήκτρο για να διακόψετε την παρουσίαση και να δείτε περισσότερες λειτουργίες.

Εάν εξαφανιστεί η γραμμή λειτουργιών που βρίσκεται στο κάτω μέρος της σελίδας, πατήστε κάποιο από τα έγχρωμα πλήκτρα επιλογής για να την εμφανίσετε ξανά.

- 7 Πατήστε το αριστερό πλήκτρο πλοήγησης και επιλέξτε κάποια άλλη εικόνα ή κάποιο άλλο άλμπουμ.

Ρυθμίσεις παρουσίασης

• Λεπτομέρειες / Περισσότερες

Εμφανίζει το όνομα, την ημερομηνία και το μέγεθος εικόνας, καθώς και την επόμενη εικόνα της παρουσίασης.

- **Μεταβάσεις:** Εμφανίζει τη λίστα με τα διαθέσιμα στυλ μεταβάσεων για τις εικόνες. Πατήστε ο ή αε για επιλογή και ok για ενεργοποίηση.

- **Χρόνος προβ.:** Ορίζει το χρονικό όριο για τις μεταβάσεις εικόνων: Μικρό, Μέτριο ή Μεγάλο.

- **Περιστροφή:** Για να πραγματοποιήσετε περιστροφή εικόνας.

- **Ζουμ:** Εμφανίζει λίστα με τις διαθέσιμες μεγεθύνσεις ζουμ για επιλογή.

- **Έναρξη/Προβολή:** Για να πραγματοποιήσετε διακοπή και, στη συνέχεια, επανεκκίνηση της παρουσίασης.

5.10.4 Μικρογραφίες

Πραγματοποιήστε επισκόπηση των εικόνων του επιλεγμένου άλμπουμ.

- 1 Επιλέξτε κάποιο άλμπουμ εικόνων.
- 2 Πατήστε το δεξί πλήκτρο πλοήγησης για να μεταβείτε στη λίστα εικόνων.
- 3 Πατήστε το πράσινο πλήκτρο.
- 4 Πατήστε ένα οποιοδήποτε από τα πλήκτρα πλοήγησης για να επισημάνετε μια εικόνα.
- 5 Πατήστε **OK** για να εμφανίσετε την εικόνα.
- 6 Πατήστε το αριστερό πλήκτρο πλοήγησης για να επιστρέψετε στη γενική άποψη των συντομεύσεων.
- 7 Πατήστε **Ξανά** το πράσινο πλήκτρο για να επιστρέψετε στη λίστα εικόνων.

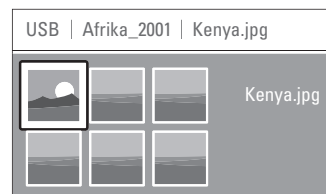

5.10.5 Ακρόαση μουσικής

Βρείτε τα τραγούδια σας στο φάκελο Μουσική του μενού Πολυμέσα.

- 1** Επισημάνετε το φάκελο **Μουσική** στο μενού Πολυμέσα.
- 2** Πατείστε το δεξί πλήκτρο πλοήγησης για να μεταβείτε στο φάκελο Μουσική.
- 3** Πατείστε το πλήκτρο πλοήγησης άνω ή κάτω για να επιλέξετε ένα τραγούδι ή ένα άλμπουμ μουσικής.
- 4** Πατείστε **OK** για να πραγματοποιήσετε αναπαραγωγή του επιλεγμένου τραγουδιού ή για να πραγματοποιήσετε αναπαραγωγή κάποιου τραγουδιού και, στη συνέχεια, αναπαραγωγή του επόμενου τραγουδιού στο ίδιο άλμπουμ.

Ρυθμίσεις μουσικής

- **Λεπτομέρειες** Εμφανίζει το όνομα αρχείου.
- **Επανάληψη: ενός/όλων**
Πραγματοποιεί επανάληψη όλων των τραγουδιών του άλμπουμ μέχρι να διακόψετε την αναπαραγωγή κάποιου τραγουδιού ή πραγματοποιεί επανάληψη μόνο του τραγουδιού που επιλέξατε μέχρι να διακόψετε την αναπαραγωγή του.
- **Ανακατάταξη** Πραγματοποιεί αναπαραγωγή τραγουδιών σε τυχαία σειρά.

5.10.6 Παρουσίαση με μουσική υπόκρουση

Παρακολουθήστε παρουσίαση των αποθηκευμένων σας εικόνων με συνοδεία μουσικής υπόκρουσης.

- 1** Επιλέξτε πρώτα ένα άλμπουμ με τραγούδια και, στη συνέχεια, πατήστε **OK**.
- 2** Επισημάνετε το φάκελο Εικόνα και, στη συνέχεια, επιλέξτε κάποιο άλμπουμ εικόνων και πατήστε **OK**.

5.11 Ακρόαση ραδιοφωνικών καναλιών

Εάν έχετε δυνατότητα ψηφιακής αναμετάδοσης, θα πραγματοποιηθεί εγκατάσταση ψηφιακών ραδιοφωνικών καναλιών κατά τη διάρκεια της εγκατάστασης.

Για ακρόαση ψηφιακού ραδιοφωνικού καναλιού:

- 1** Πατείστε **OK** στο τηλεχειριστήριο.
Εμφανίζεται το μενού **Όλα τα κανάλια**.
- 2** Χρησιμοποιήστε τα αριθμητικά πλήκτρα για να επιλέξετε ραδιοφωνικό κανάλι, διαθέσιμο μετά από τον αριθμό καναλιού 400. Για αλλαγή σειράς δείτε την ενότητα **6.3.3 Αλλαγή σειράς των καναλιών**.
- 3** Πατείστε **OK**.

5.12 Ενημέρωση λογισμικού

Η Philips προσπαθεί να διατηρεί ενημερωμένα τα προϊόντα της, ενώ θέλει να επωφεληθείτε από αυτή την προσπάθεια ακόμη και μετά την αγορά. Για να ενημερώσετε το λογισμικό της τηλεόρασής σας χρειάζεστε μια συσκευή μνήμης USB (δεν παρέχεται).

☹ Σημείωση

Η συσκευή USB πρέπει να έχει τουλάχιστον 48 Mb ελεύθερο χώρο. Βεβαιωθείτε ότι η προστασία από εγγραφή είναι απενεργοποιημένη. Ορισμένες συσκευές USB δεν λειτουργούν με αυτή την τηλεόραση. Επικοινωνήστε με το κατάστημα που αγοράσατε τη συσκευή.

5.12.1 Βοηθός ενημέρωσης

Ο Βοηθός ενημέρωσης σας βοηθά να ενημερώσετε το λογισμικό της τηλεόρασής σας.

Αναγνώριση τηλεόρασης

Η συσκευή μνήμης USB θα αναγνωρίσει την τηλεόρασή σας.

- 1** Πατείστε **Menu**.
- 2** Πατείστε το δεξί πλήκτρο πλοήγησης.
- 3** Πατείστε το πλήκτρο πλοήγησης άνω ή κάτω για να επιλέξετε **Ενημέρωση λογισμικού**.
- 4** Πατείστε το δεξί πλήκτρο πλοήγησης.

| | |
|---------------------|----------------------|
| Μενού TV | Ενημέρωση λογισμικ.. |
| Ρυθμίσεις τηλεόρ... | Πληροφορίες τρέχ... |
| Χαρακτηριστικά | Βοηθός ενημέρωσης |
| Εγκατάσταση | Τοπικές ενημερώσεις |
| Ενημέρωση λογισμικ. | Προαγγελία |
| | |

- 5** Πατείστε το πλήκτρο πλοήγησης άνω ή κάτω για να επιλέξετε **Βοηθός ενημέρωσης**.
- 6** Πατείστε το δεξί πλήκτρο πλοήγησης.
- 7** Πατείστε **OK** για ενεργοποίηση.
- 8** Εισαγάγετε μια συσκευή μνήμης USB στην υποδοχή USB που βρίσκεται στο πλάι της τηλεόρασής σας.
Εμφανίζεται το κύριο μενού.
- 9** Πατείστε το πράσινο πλήκτρο για να συνεχίσετε.
Η τηλεόραση εμφανίζει ένα μήνυμα που σας ενημερώνει πως η εγγραφή του αρχείου αναγνώρισης στη συσκευή μνήμης USB ολοκληρώθηκε με επιτυχία.
- 10** Πατείστε ξανά το πράσινο πλήκτρο για να ολοκληρώσετε τη διαδικασία.
- 11** Αφαιρέστε τη συσκευή μνήμης USB από την τηλεόραση.

5.12.2 Λήψη λογισμικού από τον υπολογιστή στη συσκευή USB

- 1** Εισαγάγετε τη συσκευή μνήμης USB σε υπολογιστή που διαθέτει σύνδεση στο Internet.
- 2** Εντοπίστε και ανοίξτε το αρχείο "update.htm" που βρίσκεται στη συσκευή USB.
- 3** Διαβάστε τις οδηγίες στην οθόνη και κάντε κλικ στο κουμπί **Send ID**.
Γίνεται λήψη της ενημέρωσης λογισμικού στη συσκευή μνήμης USB.
- 4** Αφαιρέστε τη συσκευή μνήμης USB από το PC.

- 3** Η διαδικασία ενημέρωσης θα ξεκινήσει αυτόματα. Παρακαλώ περιμένετε.

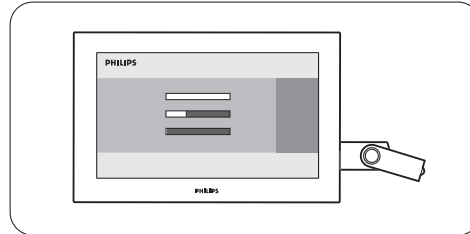

Η διαδικασία ενημέρωσης ολοκληρώνεται όταν εμφανιστεί στην οθόνη το μήνυμα 'Operation successful' (Διαδικασία επιτυχής).

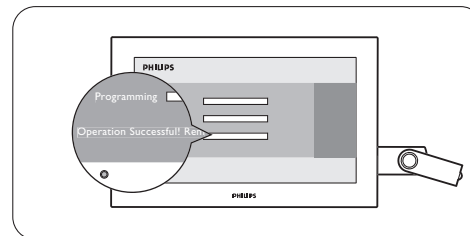

5.12.3 Μεταφορά της ενημέρωσης λογισμικού που έχετε λάβει στην τηλεόραση

Πρέπει να μεταφέρετε το λογισμικό που έχετε λάβει από τη συσκευή μνήμης USB στην τηλεόρασή σας.

! Προσοχή

- Μην αφαιρείτε τη συσκευή μνήμης USB κατά τη διάρκεια της ενημέρωσης λογισμικού.
- Σε περίπτωση πτώσης τάσης κατά τη διάρκεια της ενημέρωσης, μην αφαιρέσετε τη συσκευή μνήμης USB από την τηλεόραση. Η τηλεόραση θα συνεχίσει τη διαδικασία ενημέρωσης μόλις αποκατασταθεί η τροφοδοσία.

- 4** Αφαιρέστε τη συσκευή μνήμης USB από την τηλεόραση.

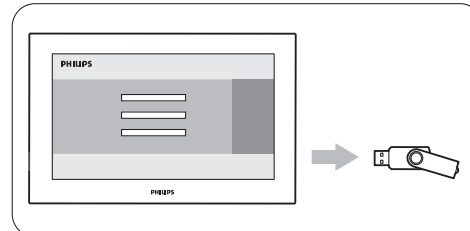

- 1** Εισαγάγετε τη συσκευή μνήμης USB στην υποδοχή USB που βρίσκεται στο πλάι της τηλεόρασής σας.

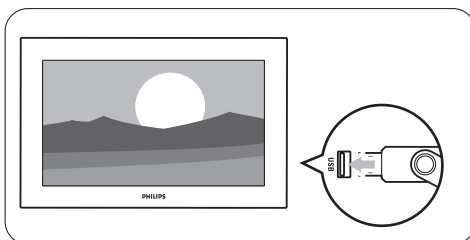

- 5** Πατείστε  στο τηλεχειριστήριο.

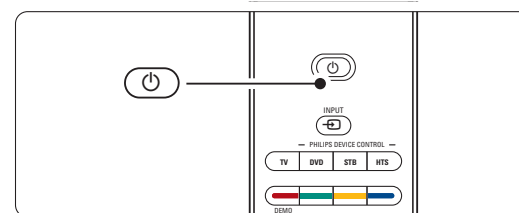

- 2** Η τηλεόραση απενεργοποιείται. Η οθόνη θα παραμείνει κενή για περίπου 10 δευτερόλεπτα. Περιμένετε και μην χρησιμοποιήσετε το διακόπτη λειτουργίας  της τηλεόρασης.

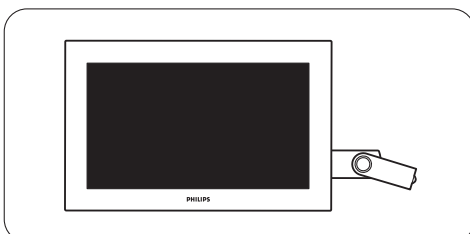

⚠ Σημείωση

Μην το πατήσετε πάνω από μία φορά και μην χρησιμοποιήσετε το διακόπτη **Power**  της τηλεόρασης.

- 6** Η τηλεόραση απενεργοποιείται. Η οθόνη θα παραμείνει κενή για περίπου 10 δευτερόλεπτα. Παρακαλώ περιμένετε.

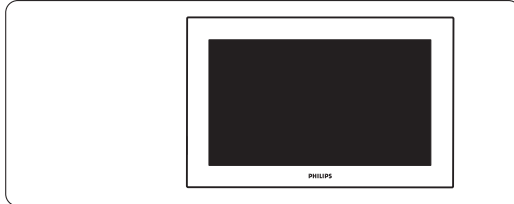

- 7** Η τηλεόραση ενεργοποιείται ξανά. Η ενημέρωση ολοκληρώθηκε.

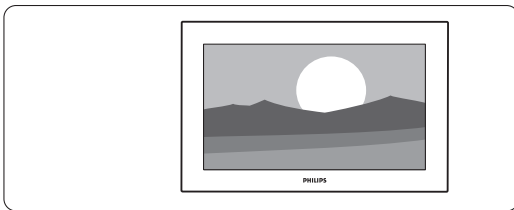

5.12.4 Επιβεβαίωση της τρέχουσας έκδοσης λογισμικού

Η ενημέρωση του λογισμικού είναι δυνατή μόνο εάν η έκδοση του νέου διαθέσιμου λογισμικού διαφέρει από αυτή του τρέχοντος λογισμικού που χρησιμοποιείτε. Μπορείτε να επιβεβαιώσετε την τρέχουσα έκδοση λογισμικού σας.

- 1** Επιλέξτε **Ενημέρωση λογισμικού από το Μενού TV**.
- 2** Πατήστε το δεξί πλήκτρο πλοήγησης.
- 3** Πατήστε το πλήκτρο πλοήγησης άνω ή κάτω ή για να επιλέξετε **Πληροφορίες τρέχοντος λογισμικού**. Εμφανίζεται η έκδοση και η περιγραφή του τρέχοντος λογισμικού.

5.12.5 Ενημέρωση λογισμικού μέσω ψηφιακής μετάδοσης (DVB-T)

Η τηλεόρασή σας ενδέχεται να λάβει αυτόματα νέο λογισμικό μέσω του ψηφιακού συστήματος μετάδοσης.

Εάν εμφανιστεί ένα μήνυμα για πραγματοποίηση ενημέρωσης στην οθόνη, συνιστάται να ενημερώσετε το λογισμικό άμεσα - επιλέξτε **Τώρα**. Επιλέξτε **Αργότερα**, εάν θέλετε να σας γίνει υπενθύμιση αργότερα.

Επιλέξτε **Ακύρωση** για να πραγματοποιήσετε έξοδο από τη διαδικασία ενημέρωσης (δεν συνιστάται). Εάν ακυρώσατε τη διαδικασία ενημέρωσης, μπορείτε ακόμα να πραγματοποιήσετε ενημέρωση μόνοι σας μέσω του Μενού TV > Ενημέρωση λογισμικού > Τοπικές ενημερώσεις.

6 Συντονισμός καναλιών

Την πρώτη φορά που ενεργοποιήσατε την τηλεόρασή σας επιλέξατε τη γλώσσα των μενού τηλεόρασης και εγκαταστήσατε όλα τα διαθέσιμα κανάλια. Αυτό το κεφάλαιο θα σας βοηθήσει σε περίπτωση που χρειαστεί να πραγματοποιήσετε ξανά την αρχική εγκατάσταση ή εάν θέλετε να συντονίσετε ένα νέο αναλογικό τηλεοπτικό κανάλι.

☹ Σημειώσεις:

- Δεν χρειάζεται να ακολουθήσετε όλα τα βήματα εάν δεν είναι απαραίτητο.
- Η επανεγκατάσταση θα τροποποιήσει τη λίστα Όλα τα κανάλια και τα νέα κανάλια δεν θα προστεθούν σε καμία λίστα αγαπημένων.

6.1 Αυτόματος συντονισμός καναλιών

Η ενότητα αυτή περιγράφει πώς να πραγματοποιήσετε αυτόματη αναζήτηση και αποθήκευση όλων των διαθέσιμων καναλιών.

Βήμα 1 Γλώσσα μενού

Ορίζει σε ποια γλώσσα θα εμφανίζονται τα μενού της τηλεόρασης. Εάν οι ρυθμίσεις γλώσσας είναι σωστές, προχωρήστε στο επόμενο βήμα.

- 1** Πατήστε **Menu** στο τηλεχειριστήριο και επιλέξτε **Μενού TV > Εγκατάσταση > Γλώσσες** και, στη συνέχεια, πατήστε το δεξί πλήκτρο πλοήγησης για να μεταβείτε στην επιλογή **Γλώσσα μενού**.
- 2** Πατήστε το πλήκτρο πλοήγησης άνω ή κάτω για να επιλέξετε τη γλώσσα σας.
- 3** Πατήστε **OK** για επιβεβαίωση.
- 4** Πατήστε το αριστερό πλήκτρο πλοήγησης για να επιστρέψετε στο μενού **Εγκατάσταση**.

| Εγκατάσταση | Γλώσσες |
|-------------------------|---------------------|
| Γλώσσες | Τοποθεσία |
| Χώρα | Teletext 2.5 |
| Ωρολογιακή ζώνη | Γραμμή έντασης |
| Συντονισμός καναλιών... | Τίτλος προγράμμι... |
| Προτιμήσεις | |
| Συνδέσεις | |
| ... | |

Το μενού **Γλώσσες** προσφέρει επίσης τις ακόλουθες ρυθμίσεις γλώσσας κατά την εγκατάσταση και μετάδοση ψηφιακών καναλιών.

- **Προτιμώμενη γλώσσα** Επιλέξτε μία από τις διαθέσιμες γλώσσες διαλόγων ως προτιμώμενη γλώσσα.
- **Προτιμώμενοι υπόπλοιοι** Επιλέξτε μία από τις

διαθέσιμες γλώσσες υποτίτλων ως προτιμώμενη γλώσσα. Ανατρέξτε στην ενότητα **5.9 Υπόπλοιο**.

- **Προβλήματα ακοής** Επιλέξτε **Ανοιχτό** για να εμφανίσετε την έκδοση υποτίτλων για άτομα με προβλήματα ακοής της προτιμώμενης γλώσσας διαλόγων ή υποτίτλων, εάν είναι διαθέσιμη.

Βήμα 2 Επιλογή χώρας

Επιλέξτε τη χώρα στην οποία βρίσκεστε. Ο συντονισμός και η διάταξη των τηλεοπτικών καναλιών θα πραγματοποιηθούν από την τηλεόραση ανάλογα με τη χώρα σας.

- 1** Πατήστε το πλήκτρο πλοήγησης κάτω για να επιλέξετε **Χώρα**.
- 2** Πατήστε το δεξί πλήκτρο πλοήγησης για να μεταβείτε στη λίστα.
- 3** Πατήστε το πλήκτρο πλοήγησης άνω ή κάτω για να επιλέξετε τη χώρα σας.
- 4** Πατήστε το αριστερό πλήκτρο πλοήγησης για να επιστρέψετε στο μενού **Εγκατάσταση**.

Βήμα 3 Επιλογή ωρολογιακής ζώνης

Η επιλογή είναι διαθέσιμη μόνο σε χώρες με πολλές ωρολογιακές ζώνες.

- 1** Πατήστε το πλήκτρο πλοήγησης κάτω για να επιλέξετε **Ωρολογιακή ζώνη**.
- 2** Πατήστε το δεξί πλήκτρο πλοήγησης για να μεταβείτε στη λίστα.
- 3** Πατήστε το πλήκτρο πλοήγησης άνω ή κάτω για να επιλέξετε ωρολογιακή ζώνη.
- 4** Πατήστε το αριστερό πλήκτρο πλοήγησης για να επιστρέψετε στο μενού **Εγκατάσταση**.

Βήμα 4 Συντονισμός τηλεοπτικών και ραδιοφωνικών καναλιών

Η τηλεόρασή σας θα πραγματοποιήσει αναζήτηση και θα αποθηκεύσει όλα τα διαθέσιμα, ψηφιακά και μη, τηλεοπτικά κανάλια, καθώς και όλους τους ψηφιακούς ραδιοφωνικούς σταθμούς.

- 1** Πατήστε το πλήκτρο πλοήγησης κάτω για να επιλέξετε **Συντονισμός καναλιών**.
- 2** Πατήστε το δεξί πλήκτρο πλοήγησης για να μεταβείτε στο μενού **Συντονισμός καναλιών**. **Επισημαίνεται η επιλογή** Αυτόματη εγκατάσταση.
- 3** Πατήστε το δεξί πλήκτρο πλοήγησης για να επιλέξετε **Άμεση έναρξη**.
- 4** Πατήστε **OK**.
- 5** Πατήστε το πράσινο πλήκτρο για να ξεκινήσει. Η εγκατάσταση ενδέχεται να διαρκέσει μερικά λεπτά.
- 6** Όταν ολοκληρωθεί η αναζήτηση καναλιών, πατήστε το κόκκινο πλήκτρο για να επιστρέψετε στο μενού **Εγκατάσταση**.
- 7** Πατήστε **Menu** για να πραγματοποιήσετε έξοδο από το **Μενού TV**.

Περισσότερες χρήσεις της τηλεόρασής σας

➤ Συμβουλή

Εάν εντοπιστούν ψηφιακά τηλεοπτικά κανάλια, ενδέχεται να υπάρχουν και ορισμένοι κενοί αριθμοί καναλιών στη λίστα με τα εγκατεστημένα κανάλια. Εάν θέλετε να γίνει μετονομασία, αλλαγή σειράς ή απεγκατάσταση των αποθηκευμένων καναλιών, ανατρέξτε στην ενότητα **6.3 Επαναδιάταξη αποθηκευμένων καναλιών**.

6.2 Αναλογ. Χειροκίνητη εγκατάσταση

Μπορείτε να πραγματοποιήσετε συντονισμό των αναλογικών καναλιών χειροκίνητα ανά κανάλι με τη Χειροκίνητη εγκατάσταση.

6.2.1 Επιλογή συστήματος

- 1 Πατήστε **Menu** στο τηλεχειριστήριο και επιλέξτε Μενού TV > Εγκατάσταση > Συντονισμός καναλιών > **Αναλογ. Χειροκίνητη εγκατάσταση** και, στη συνέχεια, πατήστε το δεξί πλήκτρο πλοήγησης για να μεταβείτε στο μενού Χειροκίνητη εγκατάσταση. **Επισημαίνεται η επιλογή** Σύστημα.
- 2 Πατήστε το δεξί πλήκτρο πλοήγησης για να μεταβείτε στη λίστα.
- 3 Πατήστε το πλήκτρο πλοήγησης άνω ή κάτω για να επιλέξετε τη χώρα σας ή την τοποθεσία στην οποία βρίσκεστε.
- 4 Πατήστε το αριστερό πλήκτρο πλοήγησης για να επιστρέψετε στο μενού Χειροκίνητη εγκατάσταση.

| | |
|-----------------------|-----------------------|
| Συντονισμός καναλ... | Αναλογ.:Χειροκίνητη.. |
| Αυτόματη εγκατάστ... | Σύστημα |
| Ενημέρωση εγκατ... | Αναζήτηση |
| Ψηφιακό:δοκιμή λή... | Μικροσυντονισμός |
| Αναλογ.:Χειροκίνητη.. | Αποθήκευση τρέχον... |
| Επαναδιάταξη | Αποθήκευση ως νέο... |
| | |
| | |

6.2.2 Αναζήτηση νέου καναλιού

- 1 Πατήστε **Menu** στο τηλεχειριστήριο και επιλέξτε Μενού TV > Εγκατάσταση > Συντονισμός καναλιών > Αναλογ. Χειροκίνητη εγκατάσταση > **Αναζήτηση** και, στη συνέχεια, πατήστε το δεξί πλήκτρο πλοήγησης για μετάβαση.
- 2 Πατήστε το δεξί πλήκτρο πλοήγησης για να μεταβείτε στο μενού.
- 3 Πατήστε το κόκκινο πλήκτρο για να εισαγάγετε τη συχνότητα χειροκίνητα ή πατήστε το πράσινο πλήκτρο για να πραγματοποιήσετε αναζήτηση του επόμενου καναλιού.

➤ Συμβουλή

Εάν γνωρίζετε τη συχνότητα, πληκτρολογήστε τους τρεις αριθμούς που την αποτελούν, χρησιμοποιώντας τα πλήκτρα του τηλεχειριστηρίου.

- 4 Πατήστε το αριστερό πλήκτρο πλοήγησης όταν εντοπιστεί νέο κανάλι.
- 5 Επιλέξτε Αποθήκευση ως νέο κανάλι για να αποθηκεύσετε το νέο κανάλι με νέο αριθμό καναλιού.
- 6 Πατήστε το δεξί πλήκτρο πλοήγησης για να μεταβείτε.
- 7 Πατήστε **OK**. Εμφανίζεται η ένδειξη **Πραγματοποιήθ**.
- 8 Πατήστε **Menu** για να πραγματοποιήσετε έξοδο από το μενού Συντονισμός καναλιών.

6.2.3 Μικροσυντονισμός

Πραγματοποιήστε μικροσυντονισμό κάποιου καναλιού που έχετε εντοπίσει, εάν η λήψη είναι κακή.

- 1 Πατήστε **Menu** στο τηλεχειριστήριο και επιλέξτε Μενού TV > Εγκατάσταση > Συντονισμός καναλιών > Αναλογ. Χειροκίνητη εγκατάσταση > **Μικροσυντονισμός** και, στη συνέχεια, πατήστε το δεξί πλήκτρο πλοήγησης για μετάβαση.
- 2 Πατήστε το πλήκτρο πλοήγησης άνω ή κάτω για να ρυθμίσετε τη συχνότητα
- 3 Πατήστε το αριστερό πλήκτρο πλοήγησης όταν ολοκληρωθεί ο μικροσυντονισμός.
- 4 Επιλέξτε Αποθήκευση τρέχοντος καναλιού για να αποθηκεύσετε το μικροσυντονισμένο κανάλι με τον τρέχοντα αριθμό καναλιού.
- 5 Πατήστε το δεξί πλήκτρο πλοήγησης για να μεταβείτε.
- 6 Πατήστε **OK**. Εμφανίζεται η ένδειξη **Πραγματοποιήθ**.
- 7 Πατήστε **Menu** για να πραγματοποιήσετε έξοδο από το μενού Συντονισμός καναλιών.

6.3 Επαναδιάταξη αποθηκευμένων καναλιών

Για να πραγματοποιήσετε μετονομασία, αλλαγή σειράς, απεγκατάσταση ή επανεγκατάσταση αποθηκευμένων καναλιών.

6.3.1 Αλλαγή ονόματος καναλιού

Αλλάξτε το όνομα του καναλιού ή εκχωρήστε ένα όνομα σε κανάλι που δεν έχετε ονομάσει.

- 1 Πατήστε **Menu** στο τηλεχειριστήριο και επιλέξτε Μενού TV > Εγκατάσταση > Συντονισμός καναλιών > **Επαναδιάταξη** και, στη συνέχεια, πατήστε το δεξί πλήκτρο πλοήγησης για μετάβαση.
- 2 Πατήστε το πλήκτρο πλοήγησης άνω ή κάτω στη λίστα καναλιών για να επιλέξετε το κανάλι που θέλετε να μετονομάσετε.
- 3 Πατήστε το κόκκινο πλήκτρο.
- 4 Πατήστε το πλήκτρο πλοήγησης αριστερά ή δεξιά για να επιλέξετε ένα χαρακτήρα. Χρησιμοποιείστε τα πλήκτρα πλοήγησης άνω ή κάτω για να αλλάξετε χαρακτήρες. Το διάστημα , οι αριθμοί και οι άλλοι ειδικοί χαρακτήρες βρίσκονται μεταξύ z και A.

- 5** Πατήστε το πράσινο πλήκτρο ή το **OK** για να ολοκληρώσετε τη διαδικασία.

➔ Συμβουλή

Το κίτρινο πλήκτρο πραγματοποιεί διαγραφή όλων των χαρακτήρων. Μπορείτε να χρησιμοποιήσετε το μπλε πλήκτρο για να διαγράψετε τον εισηγισμένο χαρακτήρα.

6.3.2 Απεγκατάσταση ή επανεγκατάσταση καναλιού

Απεγκαταστήστε ένα αποθηκευμένο κανάλι ώστε να μην μπορείτε πλέον να συντονιστείτε σε αυτό.

Επανεγκαταστήστε κάποιο κανάλι που είχατε απεγκαταστήσει.

- 1** Πατήστε **Menu** στο τηλεχειριστήριο και επιλέξτε Μενού TV > Εγκατάσταση > Συντονισμός καναλιών > **Επαναδιάταξη** και, στη συνέχεια, πατήστε το δεξί πλήκτρο πλοήγησης για μετάβαση.
- 2** Πατήστε το πλήκτρο πλοήγησης άνω ή κάτω στη λίστα για να επιλέξετε το κανάλι που θέλετε να απεγκαταστήσετε ή να επανεγκαταστήσετε.
- 3** Πατήστε το πράσινο πλήκτρο για να εγκαταστήσετε ή να απεγκαταστήσετε το κανάλι.
- 4** Πατήστε **Menu** για να πραγματοποιήσετε έξοδο από το μενού Συντονισμός καναλιών.

6.3.3 Αλλαγή σειράς των καναλιών

Αλλάξτε τη σειρά των αποθηκευμένων καναλιών.

- 1** Πατήστε **Menu** στο τηλεχειριστήριο και επιλέξτε Μενού TV > Εγκατάσταση > Συντονισμός καναλιών > **Επαναδιάταξη** και, στη συνέχεια, πατήστε το δεξί πλήκτρο πλοήγησης για μετάβαση.
- 2** Πατήστε το πλήκτρο πλοήγησης άνω ή κάτω στη λίστα για να επιλέξετε το κανάλι που θέλετε να μετακινήσετε.
- 3** Πατήστε το κίτρινο πλήκτρο για να μετακινήσετε το εισηγισμένο κανάλι προς τα επάνω στη λίστα καναλιών.
- 4** Πατήστε το μπλε πλήκτρο για να μετακινήσετε το εισηγισμένο κανάλι προς τα κάτω στη λίστα καναλιών.
- 5** Επαναλάβετε τη διαδικασία για να αλλάξετε τη σειρά και άλλων τηλεοπτικών καναλιών.
- 6** Πατήστε **Menu** για να πραγματοποιήσετε έξοδο από το μενού.

6.4 Αυτόματη διαχείριση καναλιών

Μία φορά την ημέρα, στις 3 πμ, όλα τα διαθέσιμα α τηλεοπτικά κανάλια ενημερώνονται αυτόματα. Η ενημέρωση γίνεται εάν η τηλεόρασή σας βρίσκεται σε κατάσταση ετοιμότητας. Αποθηκευμένα κανάλια που δεν θα τα εντοπίσει η ενημέρωση θα αφαιρεθούν από τη λίστα καναλιών. Η συγκεκριμένη ενημέρωση μπορεί να πραγματοποιηθεί και από εσάς όποτε θέλετε.

Περισσότερες χρήσεις της τηλεόρασής σας

- 1** Πατήστε **Menu** στο τηλεχειριστήριο και επιλέξτε Μενού TV > Εγκατάσταση > Συντονισμός καναλιών > **Ενημέρωση εγκατάστασης** και, στη συνέχεια, πατήστε το δεξί πλήκτρο πλοήγησης για μετάβαση.
- 2** Πατήστε **OK**.
- 3** Πατήστε το πράσινο πλήκτρο για να ξεκινήσει. Η διαδικασία ενημέρωσης εγκατάστασης ξεκινά και θα διαρκέσει μερικά λεπτά.
- 4** Όταν ολοκληρωθεί η εγκατάσταση, πατήστε το κόκκινο πλήκτρο για να επιστρέψετε στο μενού Συντονισμός καναλιών.
- 5** Πατήστε **Menu** για να πραγματοποιήσετε έξοδο από το μενού Συντονισμός καναλιών.

6.5 Δοκιμή ψηφιακής λήψης

Εάν λαμβάνετε μεταδόσεις ψηφιακής τηλεόρασης, μπορείτε να ελέγξετε την ποιότητα και την ισχύ του σήματος συγκεκριμένου καναλιού. Ελέγξτε την ισχύ του σήματος για τυχόν αλλαγή θέσης της κεραίας ώστε να έχετε καλύτερη ποιότητα λήψης.

- 1** Επιλέξτε κανάλι.
 - 2** Πατήστε **Menu** στο τηλεχειριστήριο και επιλέξτε Μενού TV > Εγκατάσταση > Συντονισμός καναλιών > **Ψηφιακό:δοκιμή λήψης** και, στη συνέχεια, πατήστε το δεξί πλήκτρο πλοήγησης για μετάβαση.
 - 3** Πατήστε **OK**. Εμφανίζονται η συχνότητα, το όνομα δικτύου, η ποιότητα σήματος και η ισχύς σήματος του καναλιού.
 - 4** Πατήστε το πράσινο πλήκτρο για να ξεκινήσετε ή πληκτρολογήστε απευθείας τη συχνότητα του καναλιού που θέλετε να δοκιμάσετε. Εάν το σήμα δεν έχει καλή ποιότητα και ισχύ, αλλάξτε τη θέση της κεραίας.
 - 5** Εάν το σήμα έχει καλή ποιότητα και ισχύ, πατήστε το κίτρινο πλήκτρο για να αποθηκεύσετε τη συχνότητα.
 - 6** Πατήστε **Menu** για να πραγματοποιήσετε έξοδο από το μενού.
- ➔ Συμβουλή**
Για βέλτιστα αποτελέσματα, επικοινωνήστε με τεχνικό ειδικευμένο στην τοποθέτηση κεραίων.

6.6 Εργοστασιακές ρυθμίσεις

Εάν χαθείτε στις ρυθμίσεις εικόνας, ήχου και Ambilight, μπορείτε να επαναφέρετε την τηλεόραση στις εργοστασιακές ρυθμίσεις εικόνας, ήχου και Ambilight

- 1** Πατήστε **Menu** στο τηλεχειριστήριο και επιλέξτε Μενού TV > Εγκατάσταση > **Εργοστασιακές ρυθμίσεις** και, στη συνέχεια, πατήστε το δεξί πλήκτρο πλοήγησης για μετάβαση.
- 2** Πατήστε **OK**.

⊖ Σημείωση

Οι ρυθμίσεις συντονισμού καναλιών δεν αλλάζουν.

7 Συνδέσεις

7.1 Επισκόπηση σύνδεσης

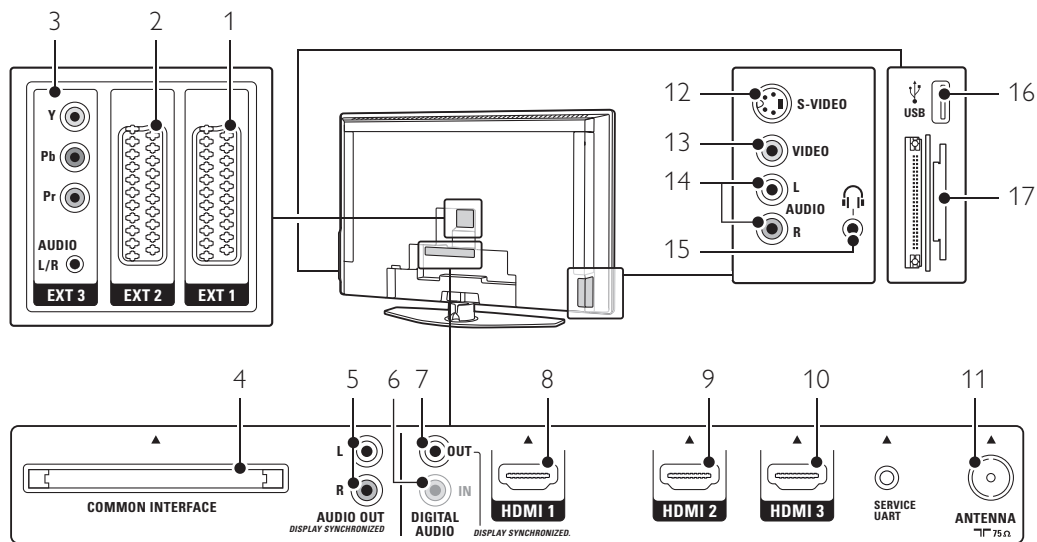

Πίσω υποδοχές

- 1 EXT1**
Υποδοχή scart για DVD, VCR, ψηφιακό δέκτη, κονσόλα παιχνιδιών, κτλ.
- 2 EXT2**
Δεύτερη υποδοχή scart.
- 3 EXT3**
Υποδοχές βίντεο component Y Pb Pr και Audio L/R για DVD, ψηφιακό δέκτη ή κονσόλα παιχνιδιών, κτλ.
- 4 Κοινή διασύνδεση**
Υποδοχή για μονάδες CA (Πρόσβαση υπό συνθήκες)
- 5 Audio Out L/Rr**
Υποδοχές cinch εξόδου ήχου για Σύστημα οικιακού κινηματογράφου, κτλ.
- 6 Digital Audio in** (Συνέχεια)
Υποδοχή cinch εισόδου ήχου για χρήση με οποιαδήποτε από τις υποδοχές HDMI με χρήση προσαρμογέα HDMI σε DVI.
- 7 Digital Audio Out**
Υποδοχή cinch εξόδου ήχου για Σύστημα οικιακού κινηματογράφου, κτλ.
- 8 HDMI 1**
Υποδοχή HDMI in για συσκευή αναπαραγωγής δίσκων Blu-ray, ψηφιακό δέκτη HD ή κονσόλα παιχνιδιών HD, κτλ.

9 HDMI 2

Δεύτερη υποδοχή HDMI in.

10 HDMI 3

Τρίτη υποδοχή HDMI in.

11 Είσοδος Antenna

Πλαϊνές υποδοχές

12 S-Video

Υποδοχή εισόδου S-Video για χρήση με τις υποδοχές Audio L/R για camcorder, κονσόλα παιχνιδιών, κτλ.

13 Video

Υποδοχή cinch εισόδου βίντεο για χρήση με τις υποδοχές Audio L/R για camcorder, κονσόλα παιχνιδιών, κτλ.

14 Audio L/R in

Υποδοχή Audio L/R για camcorder, κονσόλα παιχνιδιών, κτλ.

15 Ακουστικά

Μίνι στερεοφωνικό βύσμα.

16 USB

Υποδοχή USB.

17 καρτών συμβατού

7.2 Πληροφορίες σχετικά με τη σύνδεση

Μάθετε πώς μπορείτε να πραγματοποιήσετε τη βέλτιστη σύνδεση για τη συσκευή σας. Υπάρχουν έξι, έτοιμες για χρήση, συνδέσεις στο πίσω μέρος της τηλεόρασης - EXT1, EXT2, EXT3, HDMI1, HDMI2 και HDMI3. Πραγματοποιήστε τη σύνδεση με την καλύτερη ποιότητα για τη συσκευή σας. Αναζητήστε τη σύνδεση με την καλύτερη ποιότητα στη συσκευή σας. Χρησιμοποιήστε αυτή τη σύνδεση για την τηλεόρασή σας.

Ρύθμιση σύνδεσης

Όταν ολοκληρώσετε τη σύνδεση πρέπει να ενημερώσετε την τηλεόραση σχετικά με τις συνδέσεις που έχετε πραγματοποιήσει και την υποδοχή που είναι συνδεδεμένη κάθε συσκευή. Χρησιμοποιήστε το μενού της τηλεόρασης για αυτή την ενέργεια. Ανατρέξτε στην ενότητα **7.4 Ρύθμιση σύνδεσης**.

7.2.1 HDMI - Βέλτιστη ποιότητα ★★★★★

Η υποδοχή HDMI παρέχει τη βέλτιστη ποιότητα ήχου και εικόνας. Συνδυάζει σε ένα καλώδιο τα σήματα ήχου και εικόνας. Χρησιμοποιήστε υποδοχή HDMI για τηλεοπτικά σήματα HD (υψηλής ευκρίνειας). Με την υποδοχή HDMI μπορείτε να χειριστείτε τις συσκευές σας απλά με το πάτημα ενός κουμπιού, εφόσον οι συσκευές διαθέτουν HDMI με CEC. Μια συσκευή που είναι συνδεδεμένη με HDMI στην τηλεόραση μπορεί να στείλει μόνο σήματα ήχου και βίντεο στην τηλεόρασή σας. Η συσκευή δεν μπορεί να λάβει ή να εγγράψει ήχο και βίντεο από την τηλεόρασή σας.

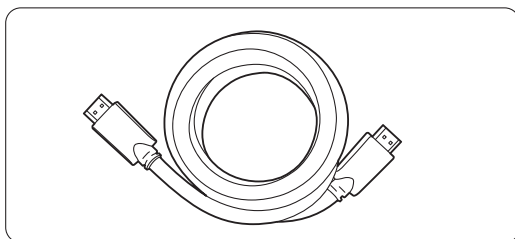

Καλώδιο HDMI (μέγ. 5 μ.)

🔧 Συμβουλή

Χρησιμοποιήστε προσαρμογέα HDMI / DVI εάν η συσκευή σας διαθέτει μόνο σύνδεση DVI. Για να ολοκληρωθεί η σύνδεση, απαιτείται ένα επιπλέον καλώδιο ήχου.

ⓘ Σημείωση

Η σύνδεση HDMI υποστηρίζει HDCP (Πρωτόκολλο Προστασίας Ψηφιακού Περιεχομένου Ευρείας Ζώνης).

Το HDCP είναι ένα σήμα προστασίας κατά των αντιγραφών που συνοδεύει το περιεχόμενο HD (δίσκος DVD ή Blu-ray).

7.2.2 HDMI με CEC

Η υποδοχή HDMI με CEC παρέχει περισσότερα πλεονεκτήματα από την τυπική υποδοχή HDMI. Παρέχει εύκολη λειτουργία της τηλεόρασης και των συνδεδεμένων συσκευών. Οι συσκευές αυτές θα πρέπει, επίσης, να διαθέτουν HDMI με CEC.

- 1** Πατήστε Menu στο τηλεχειριστήριο και επιλέξτε Μενού TV > Εγκατάσταση > **Προτιμήσεις** και πατήστε το πλήκτρο περιήγησης προς τα δεξιά για να μεταβείτε στη λίστα.
- 2** Πατήστε το πλήκτρο περιήγησης προς τα πάνω ή κάτω για να επιλέξετε HDMI-control.
- 3** Πατήστε το πλήκτρο περιήγησης για μετάβαση.
- 4** Επιλέξτε **Ανοιχτό** για να ενεργοποιήσετε το HDMI με CEC.

ⓘ Σημείωση

Το HDMI με CEC μπορεί να μην λειτουργεί με συσκευές από άλλες μάρκες.

Αναπαραγωγή με ένα πάτημα

Εάν εισαγάγετε ένα δίσκο DVD για προβολή, η τηλεόρασή σας θα ενεργοποιηθεί αυτόματα και θα προβάλλει το πρόγραμμα του DVD, όταν θα ξεκινήσετε την αναπαραγωγή του δίσκου.

- 1** Πατήστε **Play ▶** στη συσκευή.
Η τηλεόραση ενεργοποιείται από κατάσταση ετοιμότητας.

Ετοιμότητα συστήματος

Απενεργοποιεί όλες τις συσκευές με το τηλεχειριστήριο της τηλεόρασης.

- 1** Πατήστε **⏻** στο τηλεχειριστήριο της τηλεόρασης για μερικά δευτερόλεπτα.
Όλες οι συσκευές θα τεθούν σε κατάσταση ετοιμότητας.

7.2.3 YPbPr - Υψηλότερη ποιότητα ★★★★★

Χρησιμοποιήστε τις συνδέσεις βίντεο component YPbPr σε συνδυασμό με το μίνι βύσμα Audio L/R. Αντιστοιχήστε τα χρώματα των καλωδίων κατά τη σύνδεση.

Η σύνδεση YPbPr μπορεί να χειριστεί τηλεοπτικά σήματα HD.

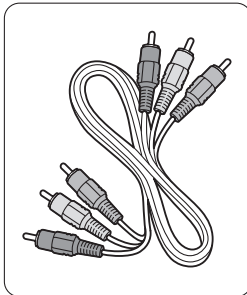

Καλώδιο βίντεο component YPbPr
- Κόκκινο, Πράσινο, Μπλε

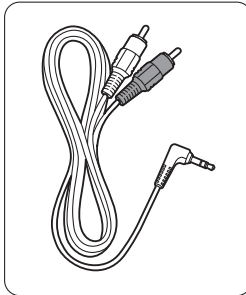

Καλώδιο μίνι βύσματος Audio L/R σε στερεοφωνικό

7.2.4 Scart - Καλή ποιότητα ★★★

Συνδυάζει σε ένα καλώδιο τα σήματα ήχου και εικόνας.

Οι υποδοχές scart μπορούν να χειριστούν σήματα βίντεο RGB, αλλά όχι τηλεοπτικά σήματα HD.

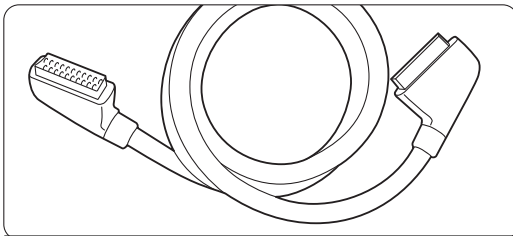

Καλώδιο scart

7.2.5 S-Video - Καλή ποιότητα ★★

Χρησιμοποιήστε ένα καλώδιο S-Video με ένα καλώδιο Audio L/R (cinch). Αντιστοιχήστε τα χρώματα των καλωδίων κατά τη σύνδεση.

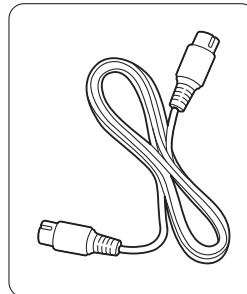

Ένα καλώδιο S-Video

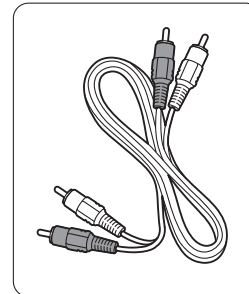

Καλώδιο Audio L/R
- Κόκκινο, Λευκό

7.2.6 Βίντεο - Βασική ποιότητα ★

Χρησιμοποιήστε ένα καλώδιο βίντεο (cinch) με ένα καλώδιο Audio L/R. Αντιστοιχήστε τα χρώματα των καλωδίων κατά τη σύνδεση.

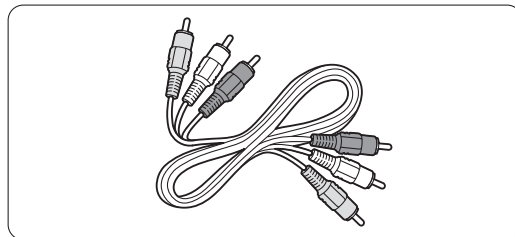

Συνδυασμένο βίντεο - κίτρινο και καλώδιο Audio L/R
- κόκκινο και λευκό

7.2.7 Εμφάνιση συγχρονισμένης εξόδου ήχου

Για την καλύτερη αντιστοιχία ήχου ομιλίας στην οθόνη, συνδέστε ένα Σύστημα οικιακού κινηματογράφου σε έξοδο Audio Out L/R ή έξοδο ψηφιακού ήχου.

Ανατρέξτε στα διαγράμματα **7.3.4** και **7.3.8**.

Μην συνδέετε το σήμα ήχου DVD player, ψηφιακού δέκτη ή κάποιας άλλης συσκευής ήχου/βίντεο απευθείας στο Σύστημα οικιακού κινηματογράφου.

7.3 Σύνδεση των συσκευών σας

Οι συνδέσεις που εμφανίζονται στην συγκεκριμένη ενότητα, προτείνονται για τις συνηθέστερες περιπτώσεις. Ενδέχεται να υπάρχουν και άλλες λύσεις.

7.3.1 DVD player

Χρησιμοποιήστε καλώδιο scart για να συνδέσετε τη συσκευή στην είσοδο **EXT1** που βρίσκεται στο πίσω μέρος της τηλεόρασης.

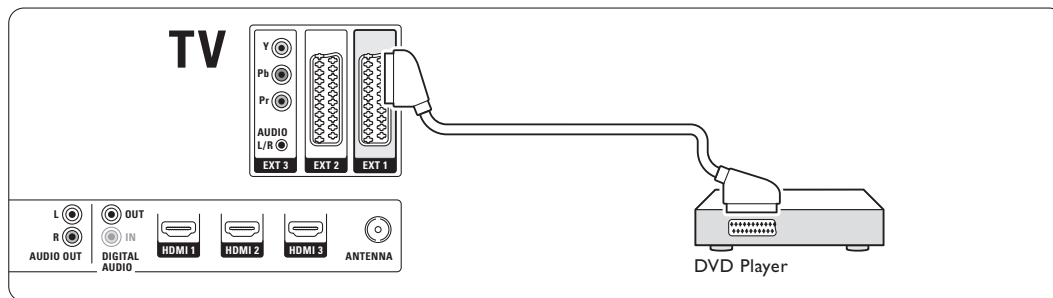

7.3.2 Συσκευή εγγραφής DVD ή ψηφιακός δέκτης

Χρησιμοποιήστε ένα καλώδιο scart και 2 καλώδια κεραίας.

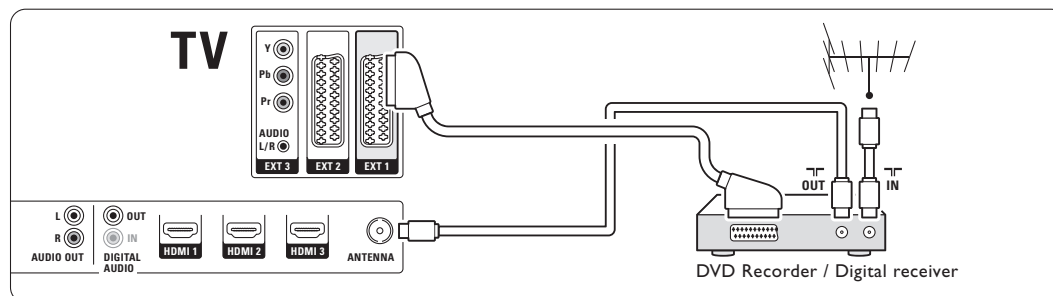

7.3.3 Συσκευή εγγραφής DVD και ψηφιακός δέκτης

Χρησιμοποιήστε 3 καλώδια scart και 3 καλώδια κεραίας.

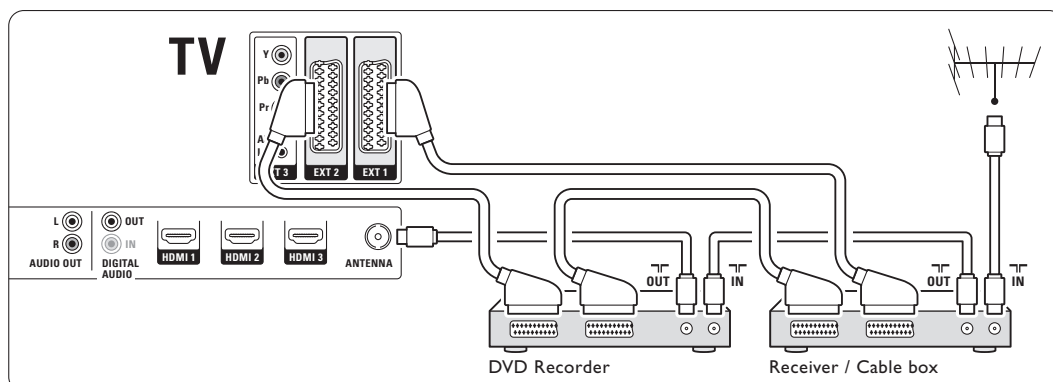

Συνδέσεις

Αγγλικά

37

7.3.4 Συσκευή εγγραφής DVD και Σύστημα οικιακού κινηματογράφου

Χρησιμοποιήστε ένα καλώδιο scart, 2 καλώδια κεραίας και 1 καλώδιο ήχου (cinch).

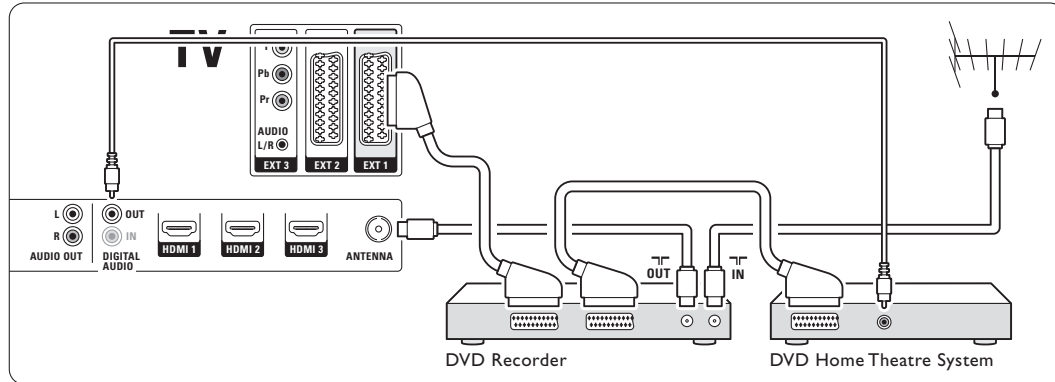

7.3.5 Συσκευή εγγραφής DVD και Σύστημα οικιακού κινηματογράφου με DVD

Χρησιμοποιήστε 2 καλώδια scart, 2 καλώδια κεραίας και 1 καλώδιο ήχου (cinch).

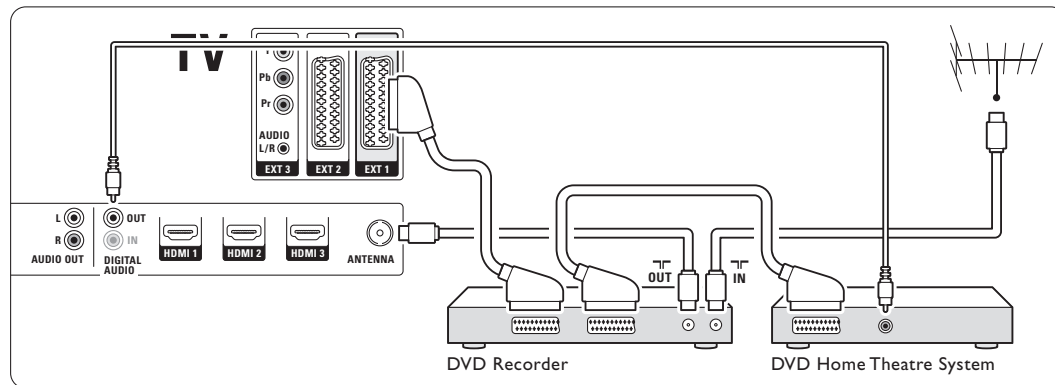

7.3.6 Δορυφορικός δέκτης

Χρησιμοποιήστε ένα καλώδιο scart και 2 καλώδια κεραίας.

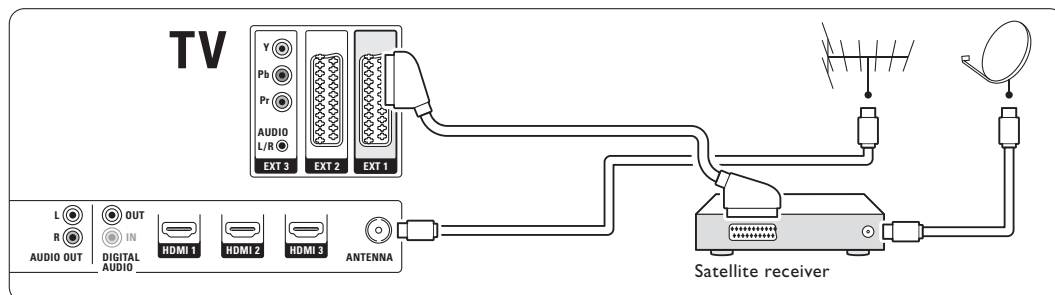

7.3.7 Ψηφιακός δέκτης HD / Δορυφορικός δέκτης HD

Χρησιμοποιήστε ένα καλώδιο HDMI και 2 καλώδια κεραίας.

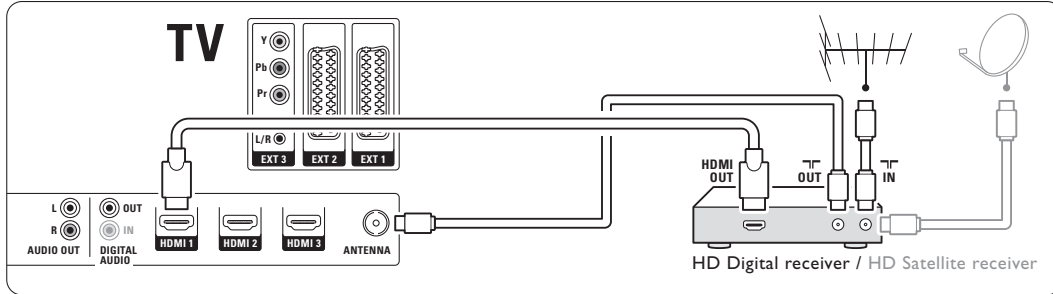

7.3.8 DVD-R, Σύστημα οικιακού κινηματογράφου και Ψηφιακός δέκτης

Χρησιμοποιήστε 3 καλώδια scart, 3 καλώδια κεραίας και 1 καλώδιο ήχου (cinch).

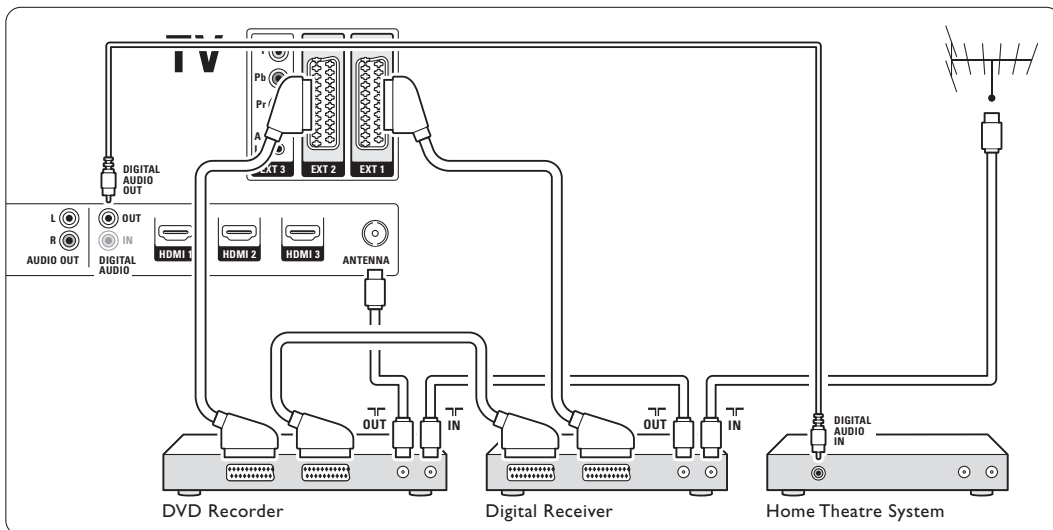

7.3.9 Συσκευή αναπαραγωγής δίσκων Blu-ray

Χρησιμοποιήστε ένα καλώδιο HDMI.

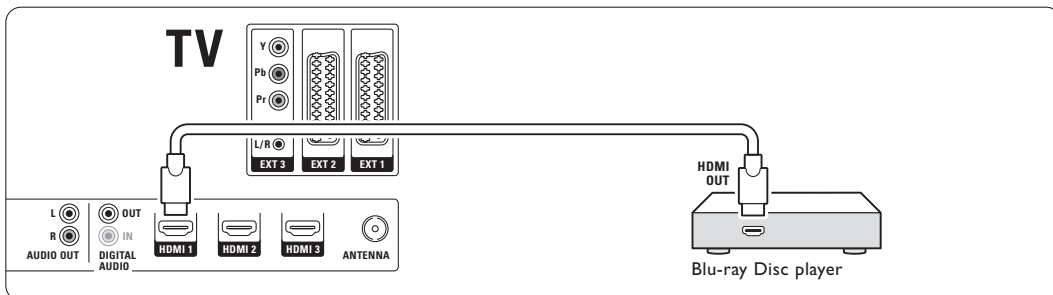

Αγγλικά

7.3.10 Κονσόλα παιχνιδιών

Η πλέον πρακτική σύνδεση για κονσόλα παιχνιδιών βρίσκεται στο πλάι της τηλεόρασης. Οι συνδέσεις που παρέχουν την καλύτερη ποιότητα βρίσκονται στο πίσω μέρος της τηλεόρασης.

Σύνδεση στο πλάι της τηλεόρασης

Χρησιμοποιήστε τις υποδοχές Video και Audio L/R (cinch).

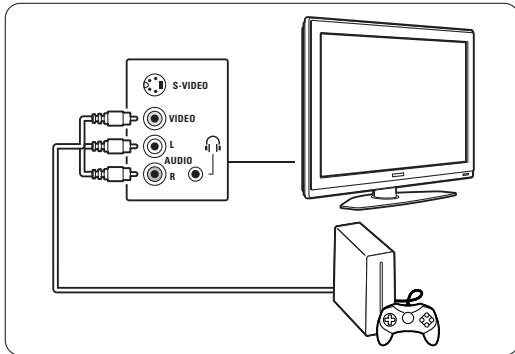

Σύνδεση στο πίσω μέρος της τηλεόρασης

Χρησιμοποιήστε είσοδο HDMI ή YPbPr (EXT3) για ποιότητα HD.

7.3.11 Camcorder

Η πλέον πρακτική σύνδεση για camcorder είναι στο πλάι της τηλεόρασης. Οι συνδέσεις που παρέχουν την καλύτερη ποιότητα βρίσκονται στο πίσω μέρος της τηλεόρασης.

Σύνδεση στο πλάι της τηλεόρασης

Χρησιμοποιήστε τις υποδοχές Video και Audio L/R ή χρησιμοποιήστε τις υποδοχές S-Video και Audio L/R.

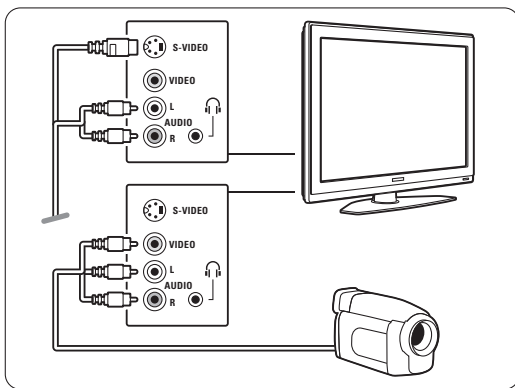

Σύνδεση στο πίσω μέρος της τηλεόρασης

Χρησιμοποιήστε είσοδο HDMI ή YPbPr (EXT3) για ποιότητα HD.

7.3.12 Προσωπικός υπολογιστής

Η καλύτερη σύνδεση για υπολογιστή είναι στο πίσω μέρος της τηλεόρασης. Μια πιο πρακτική σύνδεση, αλλά μόνο για προβολή φωτογραφιών και ταινιών από τον υπολογιστή, είναι η σύνδεση στην πλαϊνή πλευρά της τηλεόρασης.

Προσοχή

Πριν συνδέσετε το PC, ρυθμίστε το ρυθμό ανανέωσης της οθόνης του PC στα 60Hz.

Σύνδεση στο πίσω μέρος της τηλεόρασης

Χρησιμοποιήστε τη σύνδεση DVI του υπολογιστή για να συνδεθείτε σε σύνδεση HDMI της τηλεόρασης. Χρησιμοποιήστε καλώδιο HDMI σε DVI ή προσαρμογέα HDMI σε DVI.

Προσθέστε ένα καλώδιο ήχου με στερεοφωνικό μίνι βύσμα για ήχο. Συνδέστε το στερεοφωνικό μίνι βύσμα στην υποδοχή **EXT3** της τηλεόρασης.

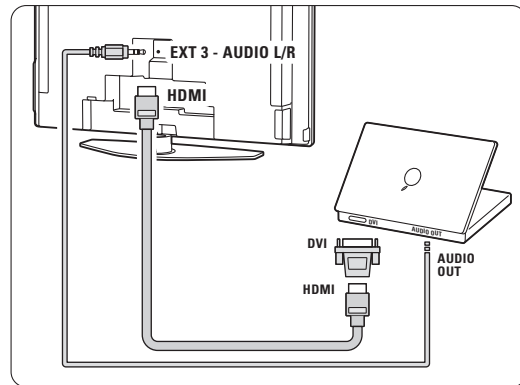

Στο μενού Συνδέσεις, συνδέστε το **EXT3** στην υποδοχή HDMI που χρησιμοποιείτε.

Ανατρέξτε στην ενότητα **7.4 Ρύθμιση σύνδεσης**.

Σύνδεση στην πλαϊνή πλευρά της τηλεόρασης

Εάν ο υπολογιστής σας δεν διαθέτει σύνδεση DVI, χρησιμοποιήστε τις υποδοχές σύνδεσης S-Video και Audio L/R (cinch) στην πλαϊνή πλευρά της τηλεόρασης. Αυτή η σύνδεση ενδείκνυται μόνο για εφαρμογές, όπως το Windows Media Center, ή παρόμοιες.

Συμβουλή

Αλλάξτε το φORMά εικόνας της τηλεόρασης σε χωρίς κλιμάκωση από το μενού ΦORMά εικόνας για να έχετε τη μέγιστη δυνατή ευκρίνεια εικόνας. Ανατρέξτε στην ενότητα **5.3.4. ΦORMά εικόνας ευρείας οθόνης**.

Για πληροφορίες σχετικά με τις υποστηριζόμενες αναλύσεις PC, ανατρέξτε στην ενότητα **8 Τεχνικά στοιχεία**.

7.4 Ρύθμιση σύνδεσης

Όταν συνδέσετε όλες τις συσκευές, θα πρέπει να ενημερώσετε την τηλεόραση σχετικά με όλες τις συνδέσεις που έχετε πραγματοποιήσει και την υποδοχή που είναι συνδεδεμένη κάθε συσκευή.

7.4.1 Digital Audio In (Συνέχεια)

Εάν χρησιμοποιήσετε την υποδοχή Digital Audio In, αντιστοιχήστε αυτή τη σύνδεση, στο μενού, στη συσκευή από την οποία προέρχεται ο ήχος.

- 1 Πατήστε **Menu** στο τηλεχειριστήριο και επιλέξτε Μενού TV > Εγκατάσταση > Συνδέσεις > **Digital Audio In**.
- 2 Πατήστε το δεξί πλήκτρο πλοήγησης για να μεταβείτε στη λίστα.
- 3 Πατήστε το πλήκτρο πλοήγησης άνω ή κάτω για να επιλέξετε την υποδοχή που χρησιμοποιείται από τη συσκευή.

| Συνδέσεις | DIGITAL AUDIO IN |
|-------------------------|------------------|
| ... | Καμία |
| EXT 3 | EXT 1 |
| HDMI 1 | EXT 2 |
| HDMI 2 | EXT 3 |
| HDMI 3 | HDMI 1 |
| Side | HDMI 2 |
| AUDIO IN L/R | HDMI 3 |
| DIGITAL AUDIO IN | Side |

7.4.2 Audio In L/R

Εάν χρησιμοποιείτε τη σύνδεση Audio In L/R, αντιστοιχήστε αυτή τη σύνδεση, από το μενού, στη συσκευή από την οποία προέρχεται ο ήχος.

- 1 Πατήστε **Menu** στο τηλεχειριστήριο και επιλέξτε Μενού TV > Εγκατάσταση > Συνδέσεις > **Audio In L/R**.
- 2 Πατήστε το δεξί πλήκτρο πλοήγησης για να μεταβείτε στη λίστα.
- 3 Πατήστε το πλήκτρο πλοήγησης άνω ή κάτω για να επιλέξετε την υποδοχή που χρησιμοποιείται από τη συσκευή.

| Συνδέσεις | AUDIO IN L/R |
|---------------------|--------------|
| ... | Καμία |
| EXT 3 | EXT 3 |
| HDMI 1 | HDMI 1 |
| HDMI 2 | HDMI 2 |
| HDMI 3 | HDMI 3 |
| Side | |
| AUDIO IN L/R | |

Συνδέσεις

7.4.3 Ονομασία των συσκευών σας

Ονομάστε τις συνδεδεμένες συσκευές για εύκολη επιλογή και καλύτερο χειρισμό σήματος.

Αντιστοιχήστε τον τύπο συσκευής (DVD, VCR, κονσόλα παιχνιδιών) στην υποδοχή που χρησιμοποιείτε για αυτή τη συσκευή.

- 1 Πατήστε **Menu** στο τηλεχειριστήριο και επιλέξτε Μενού TV > Εγκατάσταση > Συνδέσεις > **EXT 1**.
- 2 Πατήστε το δεξί πλήκτρο πλοήγησης για να μεταβείτε στη λίστα.
- 3 Πατήστε το πλήκτρο πλοήγησης άνω ή κάτω για να επιλέξετε τύπο συσκευής.
- 4 Πατήστε **Menu** για να πραγματοποιήσετε έξοδο από το μενού.

| Συνδέσεις | EXT 1 |
|--------------|----------|
| EXT 1 | Καμία |
| EXT 2 | DVD |
| EXT 3 | Blu-ray |
| HDMI 1 | HDD/DVDR |
| HDMI 2 | Εγγρ. HD |
| HDMI 3 | Παιχνίδι |
| Side | VCR |
| ... | ... |

7.4.4 Αποκωδικοποιητές καναλιών

Οι αποκωδικοποιητές που μπορούν να πραγματοποιήσουν αποκωδικοποίηση καναλιού κεραίας συνδέονται στην υποδοχή ext1 ή ext2 (scart).

Θα πρέπει να ορίσετε το τηλεοπτικό κανάλι ως κανάλι για αποκωδικοποίηση. Στη συνέχεια, αντιστοιχήστε τη σύνδεση στο σημείο που είναι συνδεδεμένος ο αποκωδικοποιητής.

- 1 Πατήστε **Menu** στο τηλεχειριστήριο και επιλέξτε Μενού TV > Εγκατάσταση > Αποκωδικοποιητής > **Κανάλι**.
- 2 Πατήστε το δεξί πλήκτρο πλοήγησης για να μεταβείτε στη λίστα.
- 3 Πατήστε το πλήκτρο πλοήγησης άνω ή κάτω για να επιλέξετε το κανάλι που θέλετε να αποκωδικοποιήσετε.
- 4 Πατήστε το πλήκτρο πλοήγησης αριστερά και επιστρέψτε για να επιλέξετε Κατάσταση.
- 5 Πατήστε το πλήκτρο πλοήγησης άνω ή κάτω για να επιλέξετε την υποδοχή που χρησιμοποιείται από τον αποκωδικοποιητή.
- 6 Πατήστε **Menu** για να πραγματοποιήσετε έξοδο από το μενού.

7.5 Προετοιμασία για ψηφιακές υπηρεσίες

Τα κωδικοποιημένα ψηφιακά τηλεοπτικά κανάλια μπορούν να αποκωδικοποιηθούν με χρήση μονάδας CA (Πρόσβαση υπό συνθήκες) που παρέχεται από παροχέα ψηφιακής τηλεόρασης. Η μονάδα CA ενδέχεται να ενεργοποιεί αρκετές υπηρεσίες, ανάλογα με τον παροχέα που επιλέγετε (π.χ. Pay TV).

Επικοινωνήστε με τον παροχέα ψηφιακής τηλεόρασης για περισσότερες πληροφορίες και όρους.

7.5.1 Εισαγωγή μονάδας CA (Πρόσβαση υπό συνθήκες)

ⓘ Προειδοποίηση

Απενεργοποιήστε την τηλεόρασή σας πριν πραγματοποιήσετε εισαγωγή μονάδας CA. Ελέγξτε τη μονάδα CA για να δείτε πια είναι η κατάλληλη κατεύθυνση εισαγωγής. Εάν η εισαγωγή της μονάδας δεν γίνει σωστά, ενδέχεται να προκληθεί ζημιά στη μονάδα CA και στην τηλεόρασή σας.

- 1 Εισάγετε προσεκτικά τη μονάδα CA στην υποδοχή **Common interface** (Κοινή διασύνδεση) που βρίσκεται στο πίσω μέρος της τηλεόρασής σας και σπρώξτε την όσο μπορείτε περισσότερο προς τα μέσα.
- 2 Αφήστε τη μονάδα CA μόνιμα στην υποδοχή Κοινή διασύνδεση.

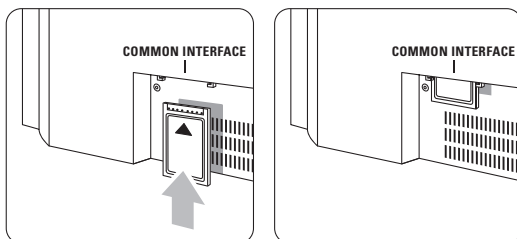

Ενδέχεται να περάσουν μερικά λεπτά μέχρι να ενεργοποιηθεί η μονάδα CA. Η αφαίρεση της μονάδας CA θα απενεργοποιήσει την υπηρεσία ψηφιακής τηλεόρασης.

7.5.2 Μενού Κοινή διασύνδεση

Από το μενού αυτό μπορείτε να έχετε πρόσβαση στην υπηρεσία μονάδας CA που έχετε εγκαταστήσει. Οι εφαρμογές και η λειτουργία τους, το περιεχόμενο και τα μηνύματα που εμφανίζονται στην οθόνη, προέρχονται από τον παροχέα της υπηρεσίας της μονάδας CA.

- 1 Πατείστε **Menu** στο τηλεχειριστήριο και επιλέξτε Μενού TV > Χαρακτηριστικά > **Κοινή διασύνδεση**.

Η συγκεκριμένη επιλογή μενού είναι διαθέσιμη εφόσον υπάρχει συνδεδεμένη μονάδα CA και έχει πραγματοποιηθεί επαφή με τον παροχέα.

8 Τεχνικά στοιχεία

Εικόνα / Οθόνη

- Τύπος οθόνης: LCD Full HD W-UXGA
- Ανάλυση: 1920x1080p
- Βελτίωση εικόνας Perfect Pixel HD
- 1080p 24/25/30/50/60Hz επεξεργασία
- 100 Hz Clear LCD

Υποστηριζόμενες αναλύσεις οθόνης

- Φορμά υπολογιστή

| Ανάλυση | Ρυθμός ανανέωσης |
|--------------|------------------|
| 640 x 480 | 60Hz |
| 800 x 600 | 60Hz |
| 1024 x 768 | 60Hz |
| 1280 x 768 | 60Hz |
| 1360 x 768 | 60Hz |
| 1920 x 1080i | 60Hz |
| 1920 x 1080p | 60Hz |
- Φορμά βίντεο

| Ανάλυση | Ρυθμός ανανέωσης |
|---------|------------------|
| 480i | 60Hz |
| 480p | 60Hz |
| 576i | 50Hz |
| 576p | 50Hz |
| 720p | 50Hz, 60Hz |
| 1080i | 50Hz, 60Hz |
| 1080p | 24Hz, 25Hz, 30Hz |
| 1080p | 50Hz, 60Hz |

Δέκτης / Λήψη / Μετάδοση

- Είσοδος κεραίας: 75ohm coaxial (IEC75)
- Σύστημα τηλεόρασης: DVD COFDM 2K/8K
- Αναπαραγωγή βίντεο: NTSC, SECAM, PAL
- DVD: DVB Terrestrial (DVB-T)
(ανατρέξτε στις επιλεγμένες χώρες στην ετικέτα της τηλεόρασης)

Διαστάσεις και πάχος (κατά προσέγγιση)

Μοντέλο τηλεόρασης 37-42-47PFL9732D/10

| | 37" | 42" | 47" |
|--|------|------|---------|
| - πλάτος | 950 | 1060 | 1170 mm |
| - ύψος | 612 | 675 | 736 mm |
| - βάθος | 125 | 125 | 125 mm |
| - βάρος | 25,5 | 29 | 35 kg |
| Τηλεόραση + στοιχείο στήριξης | | | |
| - πλάτος | 950 | 1060 | 1170 mm |
| - ύψος | 677 | 740 | 801 mm |
| - βάθος | 184 | 256 | 297 mm |
| - βάρος | 29 | 32 | 40 kg |

Ήχος

- Σύστημα ήχου:
 - Virtual Dolby Digital
 - BBE

Πολυμέσα

- Σύνδεση: USB, καρτών συμβατού
- Φορμά αναπαραγωγής: MP3, LPCM, Παρουσίαση (.alb) JPEG, Compact flash I & II, Memory stick, Memory stick PRO, SD Card/Mini SD card, Smart media, Micro Drive, Multi Media Card.

Τηλεχειριστήριο

- Τύπος: RC4422
- Μπαταρίες: 2 μεγέθους AA- τύπου R6

Συνδεσιμότητα

- EXT1 (scart): Audio L/R, είσοδος/έξοδος CVBS, RGB
- EXT2 (scart): Audio L/R, είσοδος/έξοδος CVBS, RGB, είσοδος/έξοδος S-video
- EXT3: Y Pb Pr, Audio L/R in (μίνι βύσμα)
- HDMI 1 In
- HDMI 2 In
- HDMI 3 In
- HDMI-control 1.3a
- Αναλογική έξοδος Audio L/R - συγχρονισμένη προβολή
- Digital Audio in (coaxial-cinch-S/PDIF) (Συνέχεια)
- Digital Audio out (coaxial-cinch-S/PDIF) - συγχρονισμένη εμφάνιση
- Στο πλάι: Audio L/R in, είσοδος βίντεο (CVBS), S-βίντεο
Έξοδος ακουστικών (μίνι στερεοφωνικό βύσμα), USB, καρτών συμβατού

Τροφοδοσία

- Τροφοδοσία: AC 220-240V (±10%)
- Τροφοδοσία και κατανάλωση ρεύματος σε κατάσταση ετοιμότητας:
Ανατρέξτε στις τεχνικές προδιαγραφές στη διεύθυνση www.philips.com
- Θερμοκρασία περιβάλλοντος: 5°C - 35°C

Οι προδιαγραφές ενδέχεται να αλλάξουν χωρίς προειδοποίηση. Για περισσότερες λεπτομέρειες σχετικά με τις προδιαγραφές του προϊόντος, ανατρέξτε στη διεύθυνση www.philips.com/support.

9 Αντιμετώπιση προβλημάτων

Τηλεόραση και τηλεχειριστήριο

Η τηλεόραση δεν ενεργοποιείται

- Ελέγξτε τη σύνδεση του καλωδίου ρεύματος.
 - Ελέγξτε μήπως οι μπαταρίες του τηλεχειριστηρίου είναι αδύναμες ή έχουν εξαντληθεί. Ελέγξτε εάν έχουν τοποθετηθεί με τον κατάλληλο προσανατολισμό + / -.
- Μπορείτε να χρησιμοποιήσετε τα πλήκτρα της τηλεόρασης για να ενεργοποιήσετε την τηλεόραση.
- Αποσυνδέστε το καλώδιο ρεύματος, περιμένετε ένα λεπτό και συνδέστε το ξανά.

Η τηλεόραση δεν αντηδρά στις εντολές του τηλεχειριστηρίου

- Ελέγξτε μήπως οι μπαταρίες του τηλεχειριστηρίου είναι αδύναμες ή έχουν εξαντληθεί. Ελέγξτε εάν έχουν τοποθετηθεί με τον κατάλληλο προσανατολισμό + / -.
- Καθαρίστε το τηλεχειριστήριο και τον αισθητήρα της τηλεόρασης.
- Χρησιμοποιήστε τα πλαϊνά στοιχεία ελέγχου για να αλλάξετε μερικές από τις βασικές ρυθμίσεις εικόνας και ήχου.

1 Πατήστε **Volume** – και + για προσαρμογή του επιπέδου της έντασης.

2 Πατήστε **Program/Channel** – και + για να περιηγηθείτε στα κανάλια που είναι μαρκαρισμένα ως αγαπημένα.

3 Πατήστε **Menu** για να εμφανίσετε το κύριο μενού. Πατήστε **Volume** – και + και **Program/Channel** – και + για να επιλέξετε και να προσαρμόσετε τα στοιχεία μενού εικόνας και ήχου.

Η κόκκινη φωτεινή ένδειξη της τηλεόρασης αναβοσβήνει

- Αποσυνδέστε το καλώδιο τροφοδοσίας για μισό λεπτό και συνδέστε το ξανά. Βεβαιωθείτε πως υπάρχει επαρκής χώρος για εξαερισμό. Περιμένετε να κρυώσει η τηλεόραση. Εάν η τηλεόραση δεν ενεργοποιείται από την κατάσταση ετοιμότητας και η φωτεινή ένδειξη συνεχίζει να αναβοσβήνει, επικοινωνήστε με το Κέντρο εξυπηρέτησης πελατών.

Ξεχάσατε τον κωδικό σας για ξεκλείδωμα της λειτουργίας Κλειδωμά για παιδιά

- Ανατρέξτε στην ενότητα **5.8.3 Ορισμός κωδικού / Αλλαγή κωδικού.**

Τα μενού της τηλεόρασης εμφανίζονται σε λάθος γλώσσα;

Ακολουθήστε τα παρακάτω βήματα για να αλλάξετε τη γλώσσα.

1 Πατήστε **Menu** στο τηλεχειριστήριο.

2 Πατήστε το δεξί πλήκτρο πλοήγησης.

3 Χρησιμοποιήστε το πλήκτρο πλοήγησης κάτω για να

επισημάνετε την τρίτη γραμμή.

4 Πατήστε το δεξί πλήκτρο πλοήγησης τρεις φορές.

5 Πατήστε το πλήκτρο πλοήγησης άνω ή κάτω για να επιλέξετε τη γλώσσα σας.

6 Πατήστε **OK**.

7 Πατήστε **Menu** για να πραγματοποιήσετε έξοδο από τα μενού.

Τηλεοπτικά κανάλια

Ορισμένα τηλεοπτικά κανάλια δεν υπάρχουν πια

- Βεβαιωθείτε πως έχετε επιλέξει τη σωστή λίστα καναλιών.
- Ενδέχεται να έχει απεγκατασταθεί κάποιο κανάλι από το μενού Επαναδιάταξη.

Δεν θρέθηκε κανένα ψηφιακό κανάλι κατά τη διάρκεια της εγκατάστασης

- Ελέγξτε εάν η τηλεόραση υποστηρίζει DVB-T στη χώρα σας. Ανατρέξτε στη λίστα με τις χώρες που βρίσκεται στην ετικέτα της τηλεόρασης.

Εικόνα

Η μπλέ φωτεινή ένδειξη είναι αναμμένη, αλλά δεν εμφανίζεται εικόνα

- Βεβαιωθείτε πως η κεραία είναι σωστά συνδεδεμένη.
- Βεβαιωθείτε πως έχετε επιλέξει τη σωστή συσκευή.

Ο ήχος είναι ενεργοποιημένος, αλλά δεν εμφανίζεται εικόνα

- Ελέγξτε τη ρύθμιση αντίθεσης ή φωτεινότητας από το μενού.

Η ποιότητα εικόνας της τηλεόρασης δεν είναι καλή

- Βεβαιωθείτε πως η κεραία είναι σωστά συνδεδεμένη.
- Τα ηχεία, οι συσκευές ήχου χωρίς γείωση, τα φώτα φθορισμού, τα υψηλά κτίρια ή τα βουνά ενδέχεται να επηρεάζουν της ποιότητα της εικόνας. Προσπαθήστε να βελτιώσετε την εικόνα αλλάζοντας την κατεύθυνση της κεραίας ή τοποθετήστε τις συσκευές μακριά από την τηλεόραση.

- Βεβαιωθείτε πως έχετε επιλέξει το σωστό σύστημα τηλεόρασης στο μενού Χειροκίνητη εγκατάσταση.

- Εάν μόνο η λήψη ενός συγκεκριμένου καναλιού δεν είναι καλή, δοκιμάστε να πραγματοποιήσετε μικροσυντονισμό του καναλιού από το μενού **Μικροσυντονισμός**. Ανατρέξτε στην ενότητα **6.2.3**.

Το χρώμα της εικόνας δεν είναι καλό

- Ελέγξτε τις ρυθμίσεις χρώματος από το μενού Εικόνα. Επιλέξτε κάποια από τις ρυθμίσεις Επαναφορά στο κανονικό από το μενού **Επαναφορά στο κανονικό**. Ανατρέξτε στην ενότητα **5.3.2**.

- Ελέγξτε τις συνδέσεις και τα καλώδια των συνδεδεμένων συσκευών.

Η τηλεόραση δεν διατηρεί στη μνήμη της τις ρυθμίσεις όταν την ενεργοποιώ

- Βεβαιωθείτε πως έχετε θέσει την τηλεόραση στην



επιλογή **Σπί** από το Μενού TV > Εγκατάσταση > Προτιμήσεις > **μενού Τοποθεσία**.

Η εικόνα δεν έχει το σωστό μέγεθος για την οθόνη. Είναι μεγαλύτερη ή μικρότερη

- Επιλέξτε κάποιο φορμά εικόνας από το μενού Φορμά εικόνας που να ταιριάζει καλύτερα στην εικόνα. Ανατρέξτε στην ενότητα **5.3.4 Φορμά εικόνας ευρείας οθόνης**.
- Ονομάστε τη συνδεδεμένη συσκευή στο μενού Συνδέσεις, ώστε να έχετε το βέλτιστο χειρισμό σήματος. Ανατρέξτε στην ενότητα **7.4.3 Ονομασία των συσκευών σας**.

Η θέση της εικόνας στην οθόνη δεν είναι σωστή

- Ορισμένα σήματα εικόνας από μερικές συσκευές δεν έχουν το κατάλληλο μέγεθος για την οθόνη. Μπορείτε να μετακινήσετε την εικόνα με τα πλήκτρα το πλήκτρο πλοήγησης του τηλεχειριστηρίου. Ελέγξτε την έξοδο σήματος της συσκευής.

Ήχος

Εμφανίζεται εικόνα αλλά χωρίς ήχο

- Βεβαιωθείτε πως δεν έχετε ορίσει την ένταση ήχου στο 0.
- Βεβαιωθείτε πως δεν έχετε πραγματοποιήσει σίγαση του ήχου με το πλήκτρο **⏸**.
- Βεβαιωθείτε πως όλα τα καλώδια είναι σωστά συνδεδεμένα.
- Εάν δεν ανιχνευθεί σήμα ήχου, η τηλεόραση απενεργοποιεί αυτόματα τον ήχο. Πρόκειται για σωστό τρόπο λειτουργίας και δεν πρόκειται για βλάβη.

Ο ήχος δεν είναι καλός

- Βεβαιωθείτε πως ο ήχος έχει οριστεί σε Στερεοφωνικός.
- Ελέγξτε τις ρυθμίσεις του ισοσταθμιστή.
- Επιλέξτε κάποια από τις ρυθμίσεις Επαναφορά στο κανονικό από το μενού **Επαναφορά στο κανονικό**. Ανατρέξτε στην ενότητα **5.3.2**.

Μόνο το ένα ηχείο παράγει ήχο

- Βεβαιωθείτε πως δεν έχετε ρυθμίσει την Ισορροπία τέρμα αριστερά ή τέρμα δεξιά στο ρυθμιστικό.

Συνδέσεις HDMI

Προβλήματα με συσκευές συνδεδεμένες με HDMI

- Ενδέχεται να παρέλθουν μερικά δευτερόλεπτα μέχρι να εμφανιστεί εικόνα από μια συσκευή στην τηλεόραση, με τη διαδικασία HDMI - HDCP.
- Εάν η τηλεόραση δεν αναγνωρίζει τη συσκευή και η οθόνη δεν εμφανίζει εικόνα, δοκιμάστε να πραγματοποιήσετε εναλλαγή από τη μια συσκευή στην άλλη και, στη συνέχεια, να επιστρέψετε στην πρώτη για να πραγματοποιήσετε επανεκκίνηση της διαδικασίας HDCP.

- Εάν παρατηρείτε συνέχεια διακοπές στον ήχο, ανατρέξτε στο εγχειρίδιο χρήσης της συσκευής για να ελέγξετε τις ρυθμίσεις εξόδου. Εάν αυτό δεν σας βοηθήσει, συνδέστε ένα επιπλέον καλώδιο ήχου.
- Εάν χρησιμοποιείτε προσαρμογέα HDMI σε DVI, βεβαιωθείτε ότι έχετε εισαγάγει μια επιπλέον σύνδεση ήχου για να ολοκληρώσετε τη σύνδεση DVI.

Υποδοχή USB

Η τηλεόραση δεν εμφανίζει το περιεχόμενο της συσκευής USB

- Ρυθμίστε τη συσκευή (κάμερα) ώστε να είναι συμβατή με το πρότυπο 'Mass Storage Class'.
- Η συσκευή USB ενδέχεται να χρειάζεται λογισμικό για συγκεκριμένο πρόγραμμα οδήγησης. Δυστυχώς δεν είναι δυνατή η λήψη του συγκεκριμένου λογισμικού στην τηλεόρασή σας.

Τα αρχεία μου δεν εμφανίζονται στο μενού Πολυμέσα.

- Δεν υποστηρίζονται όλοι οι τύποι αρχείων ήχου και βίντεο. Ανατρέξτε στην ενότητα **8 Τεχνικά στοιχεία**.

Η αναπαραγωγή των αρχείων ήχου και βίντεο δεν γίνεται ομαλά

- Η απόδοση μεταφοράς της συσκευής USB περιορίζει το ρυθμό μεταφοράς.

Προσωπικός υπολογιστής

Η εμφάνιση περιεχομένου στην τηλεόρασή μου δεν είναι σταθερή ή δεν είναι συγχρονισμένη

- Βεβαιωθείτε πως έχετε επιλέξει τη σωστή ανάλυση στον υπολογιστή σας. Ανατρέξτε στην ενότητα **8 Τεχνικά στοιχεία**.

Εάν το πρόβλημα δεν λυθεί

Απενεργοποιήστε και ενεργοποιήστε ξανά την τηλεόρασή σας. Εάν το πρόβλημα δεν λυθεί, επικοινωνήστε με το Κέντρο εξυπηρέτησης πελατών ή επισκεφτείτε την τοποθεσία μας στο web στη διεύθυνση: www.philips.com/support.

Ανατρέξτε στους αριθμούς τηλεφώνου του Κέντρου εξυπηρέτησης πελατών που θα βρείτε στην τελευταία σελίδα του παρόντος εγχειριδίου χρήσης.

Όταν τηλεφωνείτε, έχετε διαθέσιμους τους Αριθμούς Μοντέλου τηλεόρασης και Σειράς.

Τους αριθμούς αυτούς μπορείτε να τους βρείτε στο πίσω μέρος της συσκευασίας ή στην επικέτα που βρίσκεται στο πίσω και κάτω μέρος της τηλεόρασης.

ⓘ Προειδοποίηση

Μην επιχειρήσετε ποτέ να επισκευάσετε μόνοι σας την τηλεόραση.

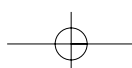

10 Ευρετήριο

100 Hz ClearLCD 17

A

Active Control 17
Ambilight
 λειτουργίες 19
 Ενίσχυση χρωμάτων 19
 με κατάσταση ετοιμότητας
 τηλεόρασης 20
 μενού / ρυθμίσεις 19
 χρώμα 19

B

Blu-ray 34,35,39

C

Camcorder 40

D

Dual I/II 19
DVB-T 5
DVD
 αναπαραγωγή 9
 συσκ εγγρ 37
 συσκευή αναπαραγωγής 37
 σύνδεση 37

E

EPG (Ηλεκτρονικός οδηγός
 προγράμματος) 23

H

HDCP 35
HDMI
 σύνδεση 34
 control 35

P

Perfect Pixel HD 17

T

Teletext 20
 teletext 2.5 21
 διπλή οθόνη 20
 μενού 21
 σελίδα 20
 ψηφιακό 21

U

USB
 εφαρμογή εμφάνισης
 υποδοχή 34
 συσκευή 26
 φωτογραφιών 26

V

VCR
 σύνδεση 37

Y

YPbPr 35

A

Ακουστικά
 ένταση 19
 σύνδεση 4, 34
Αλλ/γή ον/τος 31
Αλλαγή κωδικού 24
Αλλαγή προγράμματος 12
Αναζήτηση
 κανάλια 32
 σελίδες teletext 21
Ανακύκλωση 3
Αναλογικό
 τηλεοπτικά κανάλια 31
 χειροκίνητη εγκατάσταση 31
Αντιμετώπιση προβλημάτων 43
Αντίθεση 17
Αποκωδικοποιητής
 κανάλι 39
Απόχρωση 17
Ασφάλεια 3
Αυτόματο surround 19
Αυτόματο σχήμα 18
Αυτόματη εγκατάσταση 31
Αυτόματη ρύθμιση έντασης 19

B

Βελτίωση χρώματος 17
Βοηθός ρυθμίσεων 16

Γ

Γλώσσα
 ήχος 19
 μενού 31
 υπότιτλος 25

Δ

Διεύρυνση 18
Διπλή οθόνη 12
Δορυφορικός δέκτης 38
Δυ/κή αντίθεση 17

E

Εγκατάσταση
 αυτόματο 31
 ενημέρωση 32
 μενού 31
 χειροκίνητα 33
Ειδικό κλείδωμα 24
Εικόνα
 μενού 17
 φορμά 17
Ενεργοποίηση 8
Ενημέρωση λογισμικού 28
Εξωτερικό 1,2,3 (EXT) 34
Επαναδιάταξη καναλιών 32
Επαναφορά στο κανονικό 16
Εργοστασιακές ρυθμίσεις 33
Ετοιμότητα 24
Ευκρίνεια 17
Εφαρμογή εμφάνισης
 φωτογραφιών 26
Ένταση
 μενού 18
 πλήκτρο 12
Ένταση Δ 19

H

Ήχος
 λειτουργία surround 19
 μενού 18

Θ

Θερμοκρασία 17

I

Ισορροπία
 Ambilight 19
 ήχος 18
ισοσταθμιστής 18

**K**

Καθαρισμός οθόνης 3
 Καλώδιο
 HDMI 35
 S-Video 36
 Scart 35
 YPbPr 35
 Βίντεο 36
 Καλώδιο βίντεο 36
 Καλώδιο ρεύματος 8
 Κανάλι
 διαχείριση 33
 εγκατάσταση 31
 επαναδιάταξη 32
 κλείδωμα 22
 λίστα αγαπημένων 22
 λίστα Όλα τα κανάλια 22
 μνήμη / εγκατάσταση 32
 προηγούμενο 12
 Κάμερα (φωτογραφική) 40
 Κεραία
 καλώδιο 7
 με συσκευές 34
 σύνδεση 7
 Κλείδωμα για παιδιά 24
 Κοινή διασύνδεση (CAM)
 μενού 42
 υποδοχή 34,42
 Κονσόλα παιχνιδιών 40
 Κωδικός 24

Λ

Λίστες αγαπημένων καναλιών 24

M

Mpeg μείωση τεχνουργημάτων 17
 Μείωση θορύβου 17
 Μενού Γρήγορη πρόσβαση 16
 Μενού Ρυθμίσεις τηλεόρασης 16
 Μικροσυντονισμός 32
 Μονάδα CA 34,42
 Μονοφωνικός ήχος 19
 Μουσική 27
 Μπαταρίες 3, 7

Ξ

Ξαν/τε εντολή 32

O

Ορισμός κωδικού 24
 Ονομασία συσκευών 37

Π

Πίνακας σελίδων T.O.P 20
 Πλήκτρο Menu 13
 Πλήκτρο OK 12
 Πλήκτρο σίγασης 12
 Πλήκτρο(α)
 στην τηλεόραση 4
 στο τηλεχειριστήριο 4, 12
 χρώμα 12
 Προβλήματα ακοής 30
 Προσωπικός υπολογιστής
 αναλύσεις οθόνης 33
 σύνδεση 40
 Προσαρμογή απόχρωσης 17

P

Ραδιοφωνικό κανάλι 28
 Ρολόι 16

Σ

Σπίτι
 τοποθεσία 44
 Στατικές εικόνες 3
 Στερεοφωνικός 19
 Συσκ εγγρ 37
 Συσκευή
 κοιτάζω 9
 ονομασία 40
 σύνδεση 35
 Σύνδεση
 βέλτιστο 35
 επισκόπηση 34
 ρύθμιση 35,40
 Σύνδεση scart 36
 Σύστημα οικιακού
 κινηματογράφου 38

T

Τεχνικά στοιχεία 43
 Τηλεχειριστήριο
 επισκόπηση 12
 μπαταρίες 7
 Τοποθεσία 44
 Τοποθέτηση της τηλεόρασης 5
 Τροφοδοσία 8

Υ

Υπερδιεύρυνση 18
 Υποδοχή ασφαλείας Kensington 5
 Υπόπιτλος 27

Φ

Φορμά βίντεο 43
 Φορμά εικόνας ευρείας οθόνης 18
 Φροντίδα της οθόνης 3
 Φωτεινότητα 17
 Φωτεινότητα 17
 ambilight 19
 Φωτοαισθητήρας 17

X

Χροιά 17
 Χρονοδιακόπτες 24
 Χρονοδιακόπτης έναρξης 24
 Χρονοδιακόπτης ύπνου 24
 Χρώμα
 μενού 17
 πλήκτρα 4, 12
 Χώρα
 επιλογή 31

Ψ

Ψηφιακό
 δέκτης 37
 δοκιμή λήψης 33
 γλώσσα διαλόγων 18
 γλώσσα υποτίτλων 28
 είσοδος ήχου 34
 έξοδος ήχου 34
 υπηρεσίες κειμένου 21
 φυσική κίνηση 17
 Ψηφιακός δέκτης HD 39

Ω

Ωρολογιακή ζώνη 31

