

הוראות הפעלה

43PUT6201
55PUT6201

PHILIPS

10 - תפריט הבית	37	1 - סיור להכרת הטלוויזיה	4
10.1 - על אודות "תפריט הבית"	37	Smart TV	4
10.2 - פתיחת תפריט הבית	37	גלריית היישומים	4
11 - כלי עזר	38	השכרת סרטים	4
12 - Netflix	39	טלוויזיית HD Ultra	4
13 - סמל המכשיר	40	הקלטה (טלוויזיה השהיית) Pause TV - 1.5	4
13.1 - מעבר למכשיר	40	סמארטפונים וטאבלטים	4
13.2 - אפשרויות לקלט טלוויזיה	40	Ambilight	4
13.3 - סריקת חיבורים	40	2 - הגדרות	6
13.4 - משחק או מחשב	40	קרא על בטיחות	6
14 - סרטונים, תמונות ומוזיקה	41	מעמד לטלוויזיה והתקנתה על קיר	6
14.1 - מחיבור USB	41	עצות בנושא הצבה	6
14.2 - ממחשב	41	כבל החשמל	6
14.3 - שורת תפריטים ומיון	41	כבל האנטנה	7
14.4 - הקרנת סרטונים	41	3 - רשת	8
14.5 - הצגת תמונות	41	רשת ואינטרנט	8
14.6 - השמעת מוזיקה	42	4 - חיבור מכשירים	11
15 - סמארטפונים וטאבלטים	43	על אודות חיבורים	11
15.1 - אפליקציית Remote TV	43	CI+ - חכם כרטיס עם CAM - 4.2	15
15.2 - Miracast	43	מקלט - ממיר לטלוויזיה	16
15.3 - MHL	44	מערכת קולנוע ביתי - HTS	16
15.4 - Smart TV	44	סמארטפונים וטאבלטים	18
16 - Ambilight	47	נגן תקליטורי ray-Blu	18
16.1 - סגנון Ambilight	47	נגן DVD	18
16.2 - Ambilight כבוי	47	אחניות	18
16.3 - הגדרות Ambilight	47	קונסולת משחקים	19
16.4 - הגדרות Ambilight מתקדמות	47	כונן קשיח USB	20
16.5 - Ambilight+hue	48	מקלדת USB	21
17 - Multi room	50	עכבר USB	21
17.1 - על אודות Room Multi (צפייה מרובת אזורים)	50	כונן הבזק USB	22
17.2 - למה תזדקק	50	מצלמה	22
17.3 - שימוש ב-room Multi	50	מצלמת וידאו	22
18 - הגדרות	51	מחשב	23
18.1 - הגדרות מהירות	51	5 - הפעלה וכיבוי	24
18.2 - Picture	51	מופעלים או במצב המתנה	24
18.3 - צליל	54	תפריט בסיסי	24
18.4 - הגדרות סביבה	57	טיימר שינה	24
18.5 - הגדרות כלליות	57	טיימר כיבוי	24
18.6 - שעון ושפה	60	6 - שלט רחוק	26
18.7 - גישה אוניברסלית	62	סקירת מקשים	26
19 - רשתות	64	חיישן אינפרא-אדום (IR)	27
20 - התקנת ערוץ	65	סוללות	27
20.1 - התקנת אנטנה/כבלים	65	ניקוי	27
20.2 - עותק רשימת ערוצים	67	7 - ערוצים	28
21 - תוכנה	69	התקן ערוצים	28
21.1 - עדכון תוכנה	69	החלפת ערוצים	28
21.2 - גרסת התוכנה	69	רשימת ערוצים	28
21.3 - עדכונים מקומיים	69	בחירת מסנן רשימה	28
21.4 - חפש עדכוני OAD	69	צפייה בערוצים	29
21.5 - תוכנת קוד-פתוח	69	טקסט / טלטקסט	31
21.6 - רישיון קוד פתוח	70	טלוויזיה אינטראקטיבית	32
22 - מפרטים	80	8 - מדריך טלוויזיה	33
22.1 - סביבתי	80	למה תזדקק	33
22.2 - חשמל	80	נתוני לוח שידורים	33
		שימוש במדריך הטלוויזיה	33
		9 - הקלטה והשהיית הטלוויזיה	35
		הקלטה	35
		השהה טלוויזיה	36

	80	קליטה	- 22.3
	81	סוג תצוגה	- 22.4
81		רזולוציות כניסה של התצוגה	- 22.5
	81	ממדים ומשקלים	- 22.6
	81	קישוריות	- 22.7
	81	צליל	- 22.8
	81	מולטי-מדיה	- 22.9
	83	עזרה ותמיכה	- 23
	83	רישום הטלויזיה	- 23.1
	83	שימוש בעזרה	- 23.2
	83	בעיות	- 23.3
	84	עזרה מקוונת	- 23.4
85		שירות לקוחות / תיקון	- 23.5
	86	בטיחות וטיפול	- 24
	86	בטיחות	- 24.1
	86	טיפול במסך	- 24.2
	88	תנאי שימוש.	- 25
	89	זכויות יוצרים	- 26
	89	MHL	- 26.1
	89	Ultra HD	- 26.2
	89	HDMI	- 26.3
	89	Dolby Digital Plus	- 26.4
89		26.5 - DTS 2.0 + Digital Out™	- 26.5
	89	DTV	- 26.6
	89	Java	- 26.7
	89	Microsoft	- 26.8
	90	Wi-Fi Alliance	- 26.9
	90	Kensington	- 26.10
	90	תוכנת MHEG	- 26.11
90		סימנים מסחריים אחרים	- 26.12
91		כתב מיאון בנוגע לשירותים ו/או תוכנה המוצעים על-ידי צד שלישי	- 27
	92	מפתח	

סיוור להכרת הטלוויזיה

1.1

Smart TV

חבר **טלוויזיית LD חכמה זו של Philips** לאינטרנט וגלה עולם חדש של טלוויזיה. ניתן לבצע חיבור מקוון לנתב או להתחבר האופן אלחוטי באמצעות Wi-Fi.

כאשר מקלט הטלוויזיה מחובר לרשת הביתית שלך, הסמארטפון יכול להציג תמונה בטלוויזיה, אתה יכול להקרין סרטים השמורים במחשב שלך או לשלוט בטלוויזיה באמצעות הטאבלט שלך.

כאשר הטלוויזיה מחוברת לאינטרנט, תוכל לצפות בסרט מושבר מחנות וידיאו מקוונת, לקרוא את מדריך הטלוויזיה באופן מקוון או להקליט את תוכנית הטלוויזיה האהובה עליך בכונן קשיח USB.

יישומי Smart TV מוסיפים להנאה באמצעות כל מיני שירותי בידור נוחים.

למידע נוסף, ב **עזרה** " לחץ על **—** " **מילות מפתח** " וחפש את Smart TV.

1.2

גלריית היישומים

פתח את **גלריית היישומים** " ב-Smart TV כדי לדפדף בין היישומים, ולמצוא אוסף אתרי האינטרנט, התפורים במיוחד לטלוויזיה.

ישנן אפליקציות להשכרת סרטון מחנות סרטונים מקוונת ואפליקציות לצפייה בתוכניות שפספסת.

אם לא מצאת את מה שחיפשת ב **גלריית היישומים** " ; את מה שחיפשת, נסה לחפש באינטרנט באמצעות גלישה דרך הטלוויזיה.

ב **עזרה** " לחץ על **—** " **מילות מפתח** " וחפש **גלריית היישומים** " לקבלת מידע נוסף.

1.3

השכרת סרטים

אינך חייב לצאת מהבית כדי לצפות ב **סרט מושכר** " ; פשוט שכור את הסרט האחרון מחנות הווידאו המקוונת שבאזור שלך.

הפעל את Smart TV והוסף את היישום של חנות הווידאו לעמוד הפתיחה של Smart TV.

פתח את אפליקציית חנות הווידאו, צור את חשבונך האישי, בחר את הסרט ולחץ על **הקרין** " ; אין צורך לטרוח עם הורדות, תוכל לצפות בסרט מייד*.

ב **עזרה** " לחץ על **—** " **מילות מפתח** " וחפש **השכרת סרטים** " לקבלת מידע נוסף.

* מותנה בשירות הזרמת וידאו של חנות הווידאו שבחרת.

1.4

טלוויזיית HD Ultra

טלוויזיה זו כוללת תצוגת Ultra HD . הרזולוציה שלה עולה פי ארבעה על זו של תצוגות HD רגילות. Ultra HD, פירושו 8 מיליון פיקסלים לקבלת תמונה משוכללת ביותר בטלוויזיה והקרובה ביותר לחיים.

בנוסף, Ultra Pixel HD Engine החדש ממיר ברצף כל אות טלוויזיוני נכנס לרזולוציית Ultra HD . על כן, תוכל ליהנות מאיכות תמונות מהממת זו ברגע שתדליק את הטלוויזיה. או שתוכל לצפות בסרטוני Ultra HD טבעי (native) דרך כניסת HDMI 4. Ultra HD מאפשר צפייה חדה וברורה בטלוויזיה אפילו על מסך גדול.



1.5

Pause TV (טלוויזיה שהיית) והקלטה

אם תחבר **כונן קשיח USB**, תוכל " להשהות ולהקליט שידור " ; של ערוץ טלוויזיה דיגיטלי.

השהה את שידור הטלוויזיה וענה לשיחת טלפון דחופה או פשוט צא להפסקה במהלך משחק ספורט: הטלוויזיה תשמור את השידור בכונן הקשיח USB . תוכל לצפות אחר כך בתוכנית. כאשר מחובר כונן קשיח USB, תוכל גם להקליט שידורים דיגיטליים. תוכל להקליט תוך כדי צפייה בתוכנית או לתזמן הקלטה של תוכנית שתוקרן בקרוב.

למידע נוסף, ב **עזרה** " לחץ על המקש הצבעוני **—** " **מילות מפתח** " וחפש את **השהה טלוויזיה** " או **הקלטה** " ;

1.6

סמארטפונים וטאבלטים

הורד והתקן את Philips TV Remote App . הוא חינם זמין עבור Android ו-iOS.

בעזרת יישום MyRemote בסמארטפון או בטאבלט שלך, תוכל לשלוט במדיה מסביבך. שלח תמונות, מוסיקה או סרטוני וידאו אל מסך הטלוויזיה הגדול, או צפה בערוצי טלוויזיה בשידור חי בטאבלט או בטלפון. פתח את **מדריך הטלוויזיה** " ; ותזמן הקלטה שתבוצע מחר. הטלוויזיה שלך שבבית תבצע את המשימה. בעזרת יישום MyRemote תהיה בשליטה. מומלץ להנמיך את עוצמת הקול של הטלוויזיה.

Ambilight

Ambilight היא התכונה האלגנטית והאקסקלוסיבית ביותר של טלוויזיית Philips החדשה.

זוהר עדין של אור צבעוני שמגיע מאחורי המסך מרחיב את החוויה החזותית. עם Ambilight העיניים נרגעות אבל המוח סופג את כל מה שאתה רואה. בחר באחד מסגנונות Ambilight כדי להציג את מצב הרוח.

הגדרות

2.3

עצות בנושא הצבה

- הצב את הטלוויזיה היכן שהאור אינו משתקף ישירות בתוך המסך.
- עמעם את התאורה בחדר, להשגת האפקט המיטבי של Ambilight.
- הצב את הטלוויזיה במרחק של עד 15 ס"מ מהקיר.
- המרחק האידיאלי לצפייה הוא שלוש פעמים הגודל האלכסוני של המסך. כשאתה יושב, העיניים שלך צריכות להיות בגובה מרכז המסך.

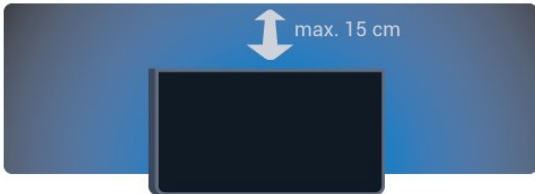

2.4

כבל החשמל

- הכנס את כבל החשמל למחבר "POWER" שבגב הטלוויזיה.
- ודא שכבל החשמל מחובר באופן בטיחותי בתוך המחבר.
- ודא שתקע החשמל המחובר לשקע בקיר נגיש בכל עת.
- בעת ניתוק כבל החשמל, משוך תמיד מהתקע - לעולם לא מהכבל.

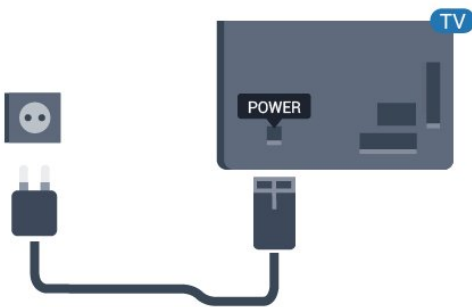

עבור סדרה 5362

2.1

קרא על בטיחות

לפני השימוש בטלוויזיה, קרא תחילה את הוראות הבטיחות. כדי לקרוא את ההוראות, ב"עזרה"; לחץ על המקש הצבעוני "מילות מפתח" וחפש את "הוראות בטיחות".

2.2

מעמד לטלוויזיה והתקנתה על קיר

מעמד טלוויזיה

תוכל למצוא הוראות הרכבה של מעמד הטלוויזיה ב"מדריך להתחלה מהירה"; שצורף למקלט הטלוויזיה. אם איבדת מדריך זה, ניתן להוריד אותו בכתובת www.philips.com. השתמש במספר הדגם של הטלוויזיה כדי לחפש ולהוריד את ה"מדריך להתחלה מהירה".

התקנה על קיר

מקלט הטלוויזיה שלך מוכן גם להרכבת תושבת התקנה על הקיר, התואמת לתקני VESA (התושבת נמכרת בנפרד). בעת רכישת התושבת להתקנה על קיר, השתמש בקוד VESA הבא.

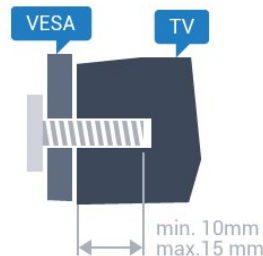

PUx6201 • 43
M6, VESA MIS-F 200x200
PUx6201 • 55
M6, VESA MIS-F 400x200

הכנה

תחילה הסר את 4 פקקי הפלסטיק של הברגים, מהתותבים המוברגים שבגב הטלוויזיה. ודא שבורגי המתכת המיועדים להרכבת הטלוויזיה על תושבת VESA נכנסים לעומק של כ-10 מ"מ בתוך תבריגי הטלוויזיה.

זהירות

התקנת הטלוויזיה על הקיר מחייבת כישורים מיוחדים ותבוצע אך ורק על ידי עובדים מוסמכים. התקנת הטלוויזיה על הקיר חייבת לעמוד בתקני הבטיחות, בהתאם למשקל הטלוויזיה. קרא גם את אמצעי הזהירות לפני שאתה קובע את מיקום הטלוויזיה.

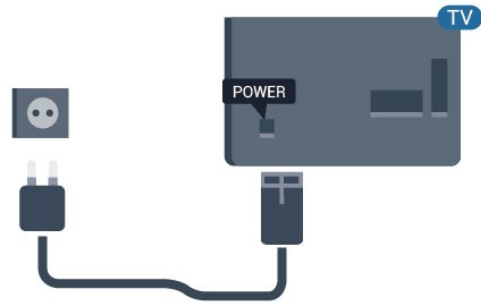

על אף שצריכת חשמל של טלוויזיה זו נמוכה מאוד במצב המתנה, כבה את הטלוויזיה באמצעות מתג ההפעלה /כיבוי כדי לחסוך באנרגיה אם אינך משתמש בטלוויזיה במשך פרק זמן ממושך.

למידע נוסף, ב- "עזרה"; לחץ על המקש הצבעוני - "מילות מפתח" וחפש את "הפעלה".

2.5

כבל האנטנה

הכנס את תקע האנטנה ביציבות בתוך שקע ה- "אנטנה"; שעל גב הטלוויזיה.

תוכל לחבר אנטנה פרטית שלך או אות אנטנה ממערכת חלוקת אנטנות. השתמש במחבר אנטנה מסוג IEC Coax 75 Ohm RF.

השתמש בחיבור אנטנה זה לצורך אותות נכנסים DVB-T ו-DVB-C.

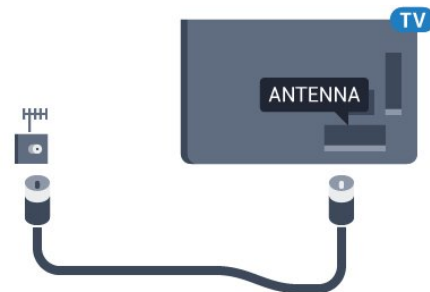

עבור סדרה 5362

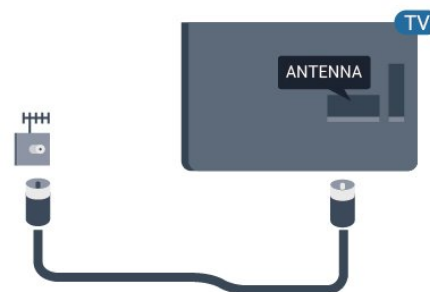

רשת

3.1

רשת ואינטרנט

רשת ביתית

כדי ליהנות מהיכולות המלאות של טלוויזיית Philips, על הטלוויזיה להיות מחוברת לאינטרנט.

חבר את הטלוויזיה לרשת ביתית באמצעות חיבור אינטרנט מהיר. ניתן לחבר את הטלוויזיה באופן אלחוטי או קווי לנתב הרשת.

חיבור לרשת

חיבור אלחוטי

למה תזדקק

כדי לחבר את הטלוויזיה באופן אלחוטי לאינטרנט, תזדקק לנתב Wi-Fi עם חיבור לאינטרנט.

השתמש בחיבור מהיר (פס רחב) לאינטרנט.



ביצוע החיבור

אלחוטי

יצירת חיבור אלחוטי...

1 ודא שהנתב של הרשת האלחוטית מופעל.

2 ולחץ על בחר "רשת" ולחץ על > (ימין) כדי להיכנס לתפריט.

3 בחר "חיבור לרשת" ולחץ על OK.

4 בחר "אלחוטי" ולחץ על OK.

5 ברשימת הרשתות שנמצאו, בחר את הרשת האלחוטית שלך. אם הרשת שלך אינה מופיעה ברשימה מכיוון ששמה נסתר (ביטלת את השידור SSID של הנתב), בחר "הזנה דינית" כדי להזין בעצמך את שם הרשת.

6 בהתאם לסוג הנתב, הזן את מפתח ההצפנה שלך (WPA, WEP או WPA2). אם הזנת כבר את מפתח ההצפנה של רשת זאת, תוכל לבחור "סיום" כדי לבצע מיד את ההתחברות.

אם הנתב תומך ב- WPS או PIN של WPS,

בחר " WPS " PIN

של WPS " או " רגיל". בחר את האפשרות

שלך ולחץ על OK.

7 תופיע הודעה כאשר החיבור הצליח.

WPS

אם לנתב שלך יש WPS, תוכל להתחבר ישירות לנתב, ללא צורך בסריקה לאיתור רשתות. אם יש לך מכשירים ברשת האלחוטית שלך, המשתמשים במערכת ההצפנה מאובטחת WEP, אינך יכול להשתמש ב-WPS.

1 - ולחץ על בחר "רשת" ולחץ על > (ימין) כדי להיכנס לתפריט.

2 בחר "חיבור לרשת" ולחץ על OK.

3 בחר WPS ולאחר מכן לחץ על OK.

4 עבור לנתב, לחץ על לחצן WPS וחזור לטלוויזיה תוך 2 דקות.

5 בחר "התחבר" כדי לבצע את החיבור.

6 תופיע הודעה כאשר החיבור הצליח.

WPS עם PIN קוד

אם לנתב שלך יש WPS עם קוד PIN, תוכל להתחבר ישירות לנתב, ללא צורך בסריקה לאיתור רשתות. אם יש לך מכשירים ברשת האלחוטית שלך, המשתמשים במערכת ההצפנה מאובטחת WEP, אינך יכול להשתמש ב-WPS.

1 - ולחץ על בחר "רשת" ולחץ על > (ימין) כדי להיכנס לתפריט.

2 בחר "חיבור לרשת" ולחץ על OK.

3 בחר WPS עם קוד PIN ולחץ על OK.

4 כתוב לעצמך את קוד ה- PIN 8 ספרות המוצג על המסך והזן אותו בתוכנת הנתב שבמחשב שלך. עיין במדריך הנתב באשר למקום שבו יש להזין את קוד ה- PIN בתוכנת הנתב.

5 בחר "התחבר" כדי לבצע את החיבור.

6 תופיע הודעה כאשר החיבור הצליח.

איתור ופתירת בעיות

הרשת האלחוטית מעוותת או לא נמצאה

- תנורי מיקרוגל, טלפונים אלחוטיים או מכשירי Wi-Fi 802.11b/g/n אחרים, הנמצאים בקרבתך, עלולים להפריע לרשת האלחוטית.
- ודא שחומות האש ברשת שלך מאפשרות גישה לחיבור האלחוטי של הטלוויזיה.
- אם הרשת האלחוטית אינה פועלת כהלכה בביתך, נסה התקנה של רשת קווית.

האינטרנט אינו עובד

- אם החיבור לנתב תקין, בדוק את חיבור הנתב לאינטרנט.

החיבור בין המחשב לאינטרנט איטי

- עיין במדריך למשתמש של הנתב האלחוטי שלך למידע על הטווח בתוך מבנה, על שיעור ההעברה ועל גורמים אחרים של איכות האות.
- השתמש בנתב בעל חיבור מהיר לאינטרנט (פס רחב).

DHCP

- אם החיבור נכשל, תוכל לבדוק את הגדרת ה- DHCP (פרוטוקול תצורה למחשב-מארח דינמי) של הנתב. DHCP צריך להיות מופעל ".

למה תזדקק

כדי לחבר את הטלוויזיה לאינטרנט, תזדקק לנתב רשת עם חיבור לאינטרנט.

השתמש בחיבור מהיר (פס רחב) לאינטרנט.

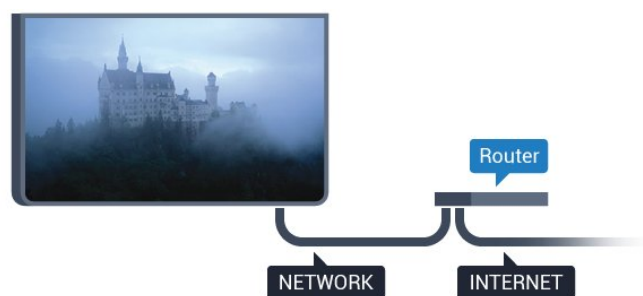

ביצוע החיבור

יצירת חיבור קווי...

- 1- לחבר את הנתב לטלוויזיה באמצעות כבל רשת (כבל אתרנט**).
 - 2- ודא שהנתב הופעל.
 - 3- לחץ על בחר "רשת" ולחץ על > (ימין) כדי להיכנס לתפריט.
 - 4- בחר "חיבור לרשת" ולחץ על OK.
 - 5- בחר "קווי" ולחץ על OK. הטלוויזיה מחפשת באופן רציף את החיבור לרשת.
 - 6- תופיע הודעה כאשר החיבור הצליח.
- אם החיבור נכשל, תוכל לבדוק את הגדרת ה-DHCP של הנתב. DHCP צריך להיות מופעל ": ".
- **כדי לעמוד בתקנות EMC, השתמש ב-FTP Cat מממוגן. כבל אתרנט E 5.

הגדרות רשת

הצגת הגדרות רשת

- כאן תוכל לראות את כל הגדרות הרשת הנוכחיות. כתובת ה-IP וה-MAC, עוצמת האות, מהירות, שיטת ההצפנה וכד'.
- הצגת הגדרות הרשת הנוכחיות...
- 1- לחץ על בחר "רשת" ולחץ על > (ימין) כדי להיכנס לתפריט.
 - 2- בחר "הצג הגדרות רשת" ולחץ על OK.
 - 3- לחץ על < (שמאל) מספר פעמים אם צריך, כדי לסגור את התפריט.

תצורת רשת

- אם אתה משתמש מתקדם ומעוניין להתקין את הרשת בכתובת IP סטטית, הגדר את הטלוויזיה ל-IP סטטי.
- הגדרת הטלוויזיה ל-IP סטטי...
- 1- לחץ על בחר "רשת" ולחץ על > (ימין) כדי

להיכנס לתפריט.

- 2- בחר "תצורת רשת" ולחץ על OK.
- 3- בחר "IP סטטי" ולחץ על OK כדי להפעיל "תצורת IP סטטי".
- 4- בחר "תצורת IP סטטי" והגדר את תצורת החיבור.
- 5- ניתן להגדיר את המספר עבור " כתובת IP " "מסכת רשת" "שער" "DNS 1" או "DNS 2".
- 6- לחץ על < (שמאל) מספר פעמים אם צריך, כדי לסגור את התפריט.

הפעל עם Fi-Wi (WoWLAN)

תוכל להפעיל את הטלוויזיה הזאת מהסמארטפון או מהטאבלט שלך, אם היא במצב המתנה. ההגדרה "הפעלה עם Wi-Fi " WoWLAN (חייבת להיות מופעלת).

הפעלת WoWLAN..

- 1- לחץ על בחר "רשת" ולחץ על > (ימין) כדי להיכנס לתפריט.
- 2- בחר "הפעלה עם Wi-Fi (WoWLAN)" ולחץ על OK.
- 3- בחר "הפעלה" ולחץ על OK.
- 4- לחץ על < (שמאל) מספר פעמים אם צריך, כדי לסגור את התפריט.

מעבד מדיה דיגיטלית - DMR

אם קובצי המדיה שלך אינם נפתחים בטלוויזיה, ודא ש "מעבד המדיה הדיגיטלית" מופעל. הגדרת המפעל של DMR היא "מופעל".

הפעלת DMR..

- 1- לחץ על בחר "רשת" ולחץ על > (ימין) כדי להיכנס לתפריט.
- 2- בחר "מעבד מדיה דיגיטלית - DMR" ולחץ על OK.
- 3- בחר "הפעלה" ולחץ על OK.
- 4- לחץ על < (שמאל) מספר פעמים אם צריך, כדי לסגור את התפריט.

הפעלת חיבור Fi-Wi

ניתן להפעיל או לכבות את חיבור ה-Wi-Fi בטלוויזיה.

כדי להפעיל Wi-Fi..

- 1- לחץ על בחר "רשת" ולחץ על > (ימין) כדי להיכנס לתפריט.
- 2- בחר "Wi-Fi מופעל/כבוי" ולחץ על OK.
- 3- בחר "הפעלה" ולחץ על OK.
- 4- לחץ על < (שמאל) מספר פעמים אם צריך, כדי לסגור את התפריט.

הפעלה של Miracasti Fi-Wi

הפעל את Wi-Fi Miracast כדי לשתף בטלוויזיה את מסך הסמארטפון, הטאבלט או המחשב שלך.

כדי להפעיל Miracast..

- בחר " **הגדרות** " Netflix " ולחץ על OK.
- 3 לחץ על < (שמאל) מספר פעמים אם צריך, כדי לסגור את התפריט.

מחיקת זיכרון אינטרנט

באמצעות " **מחק זיכרון אינטרנט** " , ניתן למחוק את כל קובצי וכניסות האינטרנט השמורים בטלוויזיה, כגון סיסמאות, קובצי cookie והיסטוריה.
מחיקת זיכרון האינטרנט...

- 1 לחץ על ⚙️, בחר " **רשת** " ולחץ על > (ימין) כדי להיכנס לתפריט.
- בחר " **מחק זיכרון אינטרנט** " ולחץ על OK.
- 3 בחר OK כדי לאשר.
- 4 לחץ על < (שמאל) מספר פעמים אם צריך, כדי לסגור את התפריט.

שיתוף קבצים

ניתן לחבר את הטלוויזיה למכשירים אחרים ברשת האלחוטית שלך, כגון מחשב או סמארטפון. אפשר להשתמש במחשב שמערכת ההפעלה שלו Microsoft Windows או Apple OS X.
בטלוויזיה זאת, באפשרותך לפתוח קובצי תמונות, מחיקה ווידאו המאוחסנים במחשב שלך.

- 1 לחץ על ⚙️, בחר " **רשת** " ולחץ על > (ימין) כדי להיכנס לתפריט.

- 2 בחר " **Wi-Fi Miracast** " ולחץ על OK.
- 3 בחר " **הפעלה** " ולחץ על OK.
- 4 לחץ על < (שמאל) מספר פעמים אם צריך, כדי לסגור את התפריט.

למידע נוסף, ב " **עזרה** " ; לחץ על המקש הצבעוני **—** " **מילות מפתח** " וחפש את " **Miracast** " **הפעלה** , " ".

איפוס קבוצת Fi-Wi ישיר

מחק את הרשימה של מכשירים מחוברים וחסומים, ששימשו עם Miracast.

כדי למחוק חיבורי Miracast..

- 1 לחץ על ⚙️, בחר " **רשת** " ולחץ על > (ימין) כדי להיכנס לתפריט.
- 2 בחר " **איפוס קבוצת Wi-Fi ישיר** " ולחץ על OK.
- 3 בחר " **נקה הכול** " ולחץ על OK.
- 4 לחץ על < (שמאל) מספר פעמים אם צריך, כדי לסגור את התפריט.

מסך חכם Fi-Wi

כדי לצפות בערוצי טלוויזיה דיגיטליים בסמארטפון או בטאבלט, באמצעות אפליקציית TV Remote של פיליפס, עליך להפעיל את " **המסך החכם** " Wi-Fi " . ייתכן שכמה מהערוצים המעורבלים לא יהיו זמינים במכשיר הנייד.

הפעלת מסך חכם Wi-Fi..

- 1 לחץ על ⚙️, בחר " **רשת** " ולחץ על > (ימין) כדי להיכנס לתפריט.
- 2 בחר " **מסך חכם** " Wi-Fi " ולחץ על OK.
- 3 בחר " **הפעלה** " ולחץ על OK.
- 4 לחץ על < (שמאל) מספר פעמים אם צריך, כדי לסגור את התפריט.

שם הטלוויזיה ברשת

אם יש לך יותר מטלוויזיה אחת מחוברת לרשת הביתית, תוכל לתת שם ייחודי לטלוויזיה.

החלפת שם הטלוויזיה...

- 1 לחץ על ⚙️, בחר " **רשת** " ולחץ על > (ימין) כדי להיכנס לתפריט.
- 2 בחר " **שם רשת טלוויזיה** " ולחץ על OK.
- 3 הזן את השם באמצעות המקלדת על המסך.
- 4 בחר " **סיום** " ; כדי לאשר את השינוי.
- 5 לחץ על < (שמאל) מספר פעמים אם צריך, כדי לסגור את התפריט.

הגדרות Netflix

עם " **הגדרות** " Netflix " , ניתן לצפות במספר ESN או לבטל את ההפעלה של התקן Netflix.

כדי להזין " **הגדרות** " Netflix " ...:

- 1 לחץ על ⚙️, בחר " **רשת** " ולחץ על > (ימין) כדי להיכנס לתפריט.

יציאות HDMI

HDMI איכות

לחיבור HDMI יש איכות התמונה והשמע הטובה ביותר. כבל HDMI אחד משלב אותות וידאו ושמע. השתמש בכבל HDMI לאות טלוויזיה.

להעברת אותות באיכות מיטבית, השתמש בכבל HDMI במהירות גבוהה ואל תשתמש בכבל HDMI שאורכו יותר מ-5 מ'.

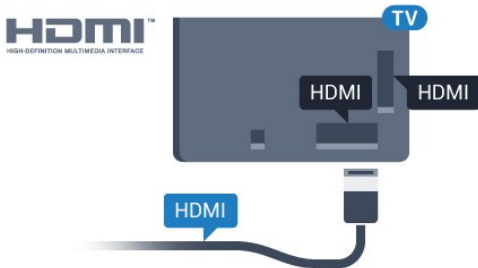

עבור סדרה 5362

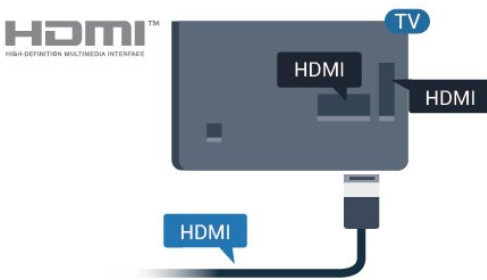

הגנה מפני העתקה

כבל HDMI תומך ב- HDCP (הגנה על תוכן דיגיטלי ברוחב פס גבוה). HDCP הוא אות הגנה מפני העתקה, המונע העתקת תוכן מתקליטור DVD או Blu-ray. נקרא גם DRM (ניהול זכויות דיגיטלי).

HDMI ARC

רק ל- HDMI 1 בטלוויזיה יש HDMI ARC (ערוץ שמע חוזר).

אם המכשיר, בדרך כלל מערכת קולנוע ביתי (HTS), מצויד גם הוא בחיבור HDMI ARC, חבר אותו לחיבור HDMI 1 בטלוויזיה זו. אם יש לך חיבור HDMI ARC, אינך זקוק לכבל שמע נוסף, שישלח את הצליל של תמונת הטלוויזיה לקולנוע הביתי. החיבור HDMI ARC משלב את שני האותות.

HDMI MHL

עם 'HDMI MHL' ניתן לשלוח את מה שאתה רואה בסמארטפון או טאבלט Android למסך טלוויזיה.

חיבור ה- HDMI 4 בטלוויזיה זו משלב Mobile High- (MHL 2.0)

חיבור מכשירים

4.1

על אודות חיבורים

מדריך קישוריות

חבר תמיד את המכשיר לטלוויזיה באמצעות החיבור בעל האיכות הגבוהה ביותר הזמין. כמו כן, השתמש בכבלים באיכות טובה כדי להבטיח העברה טובה של תמונה וצליל.

כאשר תחבר מכשיר, הטלוויזיה תזהה את הסוג שלו ותקצה לכל מכשיר שם סוג נכון. תוכל לשנות את שם הסוג, אם תרצה בכך. אם נקבע שם סוג נכון למכשיר מסוים, הטלוויזיה תעבור אוטומטית להגדרות הטלוויזיה האידיאליות, ברגע שתפעיל את המכשיר בתפריט 'מקורות'.

אם תזדקק לעזרה לחיבור מספר מכשירים לטלוויזיה, תוכל לעיין ב-'מדריך הקישוריות של Philips TV'. המדריך מציע מידע על אופן החיבור ועל סוג הכבלים שבהם יש להשתמש.

בקר ב- www.connectivityguide.philips.com

יציאת אנטנה

אם יש לך ממיר (דיגיטלי) או מקליט, חבר את כבלי האנטנה באופן שיעבירו את 'האות מהאנטנה' דרך הממיר /או המקליט תחילה, לפני שייכנס לטלוויזיה. בדרך זו, האנטנה והממיר יכולים לשלוח למקליט ערוצים אפשריים נוספים להקלטה.

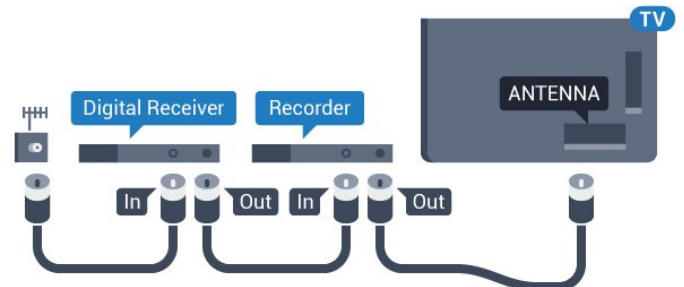

עבור סדרה 5362

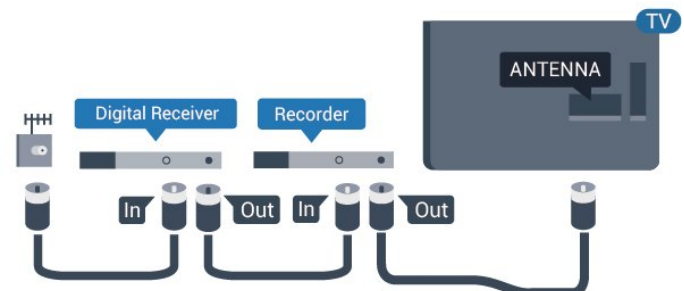

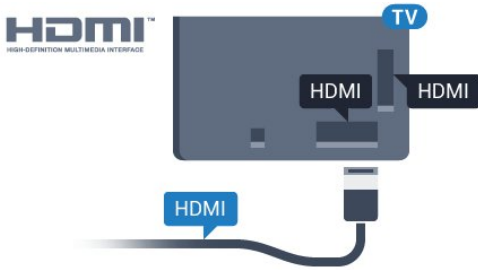

עבור סדרה 5362

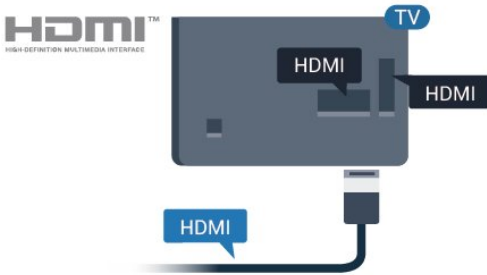

EasyLink HDMI CEC

אם המכשירים שלך מחוברים באמצעות HDMI ויש להם EasyLink, באפשרותך להפעיל אותם באמצעות השלט הרחוק של הטלוויזיה. יש צורך להפעיל את EasyLink HDMI CEC בטלוויזיה ובמכשיר המחובר.

באמצעות EasyLink, תוכל לתפעל מכשיר מחובר דרך השלט הרחוק של הטלוויזיה. EasyLink משתמש בממשק HDMI CEC (בקרת אלקטרוניקה של הצרכן) כדי לתקשר עם המכשירים המחוברים. המכשירים חייבים לתמוך ב-HDMI CEC ועליהם להיות מחוברים בחיבור HDMI.

התקנת EasyLink

הטלוויזיה מסופקת עם EasyLink מופעל. ודא שכל הגדרות ה-HDMI CEC מוגדרות כראוי במכשירי EasyLink מחוברים. ייתכן ש-EasyLink לא יעבוד עם מכשירים ממותגים אחרים.

HDMI CEC במותגים אחרים

פונקציה ה-HDMI CEC מכונה בשמות שונים במותגים שונים. להלן מספר דוגמאות: Anynet+, Aquos Link, Bravia Theatre Sync, Kuro Link, Simplink ו-Viera Link. לא כל המותגים תואמים במלואם ל-EasyLink.

שמות מותגי ה-HDMI CEC שבדוגמה הם קניינים של בעליהם בהתאמה.

הפעלת מכשירים

כדי להפעיל מכשיר המחובר ל-HDMI ולהתקין באמצעות EasyLink, בחר את המכשיר, או את הפעילות שלו, מרשימת החיבורים של הטלוויזיה. לחץ על **SOURCES**, בחר מכשיר המחובר לחיבור HDMI ולחץ על OK. לאחר בחירת המכשיר, השלט הרחוק של הטלוויזיה יכול לשלוט בו.

efinition Link

חיבור קווי זה מספק יציבות ורוחב פס מעולים, שהייה נמוכה, ללא הפרעות אלחוטיות ואיכות הפקת צליל גבוהה. בנוסף על כך, חיבור MHL יטען את הסוללה של הסמארטפון או הטאבלט. למרות שהוא מחובר, ההתקן הנייד לא יטען כשהטלוויזיה במצב המתנה. בדוק איזה כבל MHL פאסיבי מתאים להתקן הנייד שלך. בפרט, עם מחבר HDMI לטלוויזיה בצד אחד, סוג המחבר שצריך עבור חיבור לסמארטפון או לטאבלט.

MHL, Mobile High-Definition Link והלוגו של MHL הם סימנים מסחריים או סימנים מסחריים רשומים של MHL, LLC.



HDMI Ultra HD

טלוויזיה זו יכולה להציג אותות Ultra HD. התקנים מסוימים - שמחוברים באמצעות HDMI - לא מזהים טלוויזיה עם Ultra HD וייתכן שהם לא יפעלו כהלכה או יציגו תמונה או צליל מעוותים. כדי להימנע מתפקוד לקוי של התקן כזה, ניתן להגדיר את איכות האות לרמה שההתקן מסוגל לטפל בה. אם ההתקן לא משתמש באותות Ultra HD, ניתן לכבות את Ultra HD עבור חיבור HDMI זה.

ההגדרה UHD 4 :4:4/2:2:0 :2:2:0 YCbCr מאפשרת אותות UHD 4 :4:4/2:2:0 :2:0 YCbCr מאפשרת אותות UHD 4 :4:4/2:2:0 :2:0 YCbCr

כדי להגדיר את איכות האות...

- 1- לחץ על **OK** & **הגדרות כלליות** & **OK**; ולחץ על **OK** (ימין) כדי להיכנס לתפריט.
- 2- בחר **HDMI Ultra HD < HDMI 3** & **OK**; ולחץ על **OK**.
- 3- בחר **UHD 4 :4:4/2:2:0 :2:0**; ולחץ על **OK**.
- 4- לחץ על **OK** (שמאל) מספר פעמים אם צריך, כדי לסגור את התפריט.

HDMI CEC - EasyLink

EasyLink

לחיבור HDMI יש איכות התמונה והשמע הטובה ביותר. כבל HDMI אחד משלב אותות וידאו ושמע. השתמש בכבל HDMI לקבלת אותות טלוויזיה בהבחנה גבוהה (HD). להעברת אותות באיכות מיטבית, השתמש בכבל HDMI במהירות גבוהה ואל תשתמש בכבל HDMI שאורכו יותר מ-5 מ'.
 EasyLink

כיבוי אוטומטי של מכשירים

ניתן להגדיר לטלוויזיה לכבות התקנים מחוברים תואמי HDMI-CEC אם הם אינם המור הפעיל. הטלוויזיה תעביר את ההתקן המחובר למצב המתנה לאחר 10 דקות של חוסר פעילות.

DVI ל-HDMI

אם יש לך עדיין מכשיר עם חיבור DVI, תוכל לחבר את המכשיר לכל אחת מיציאות ה-HDMI באמצעות מתאם " DVI ל-HDMI " ;

השתמש במתאם DVI ל-HDMI אם למכשיר שלך יש רק חיבור DVI. לקבלת צליל, השתמש באחד מחיבורי ה-HDMI והוסף כבל שמע L/R (מיני שקע 3.5 מ"מ) לכניסת השמע שבגב מקלט הטלוויזיה.

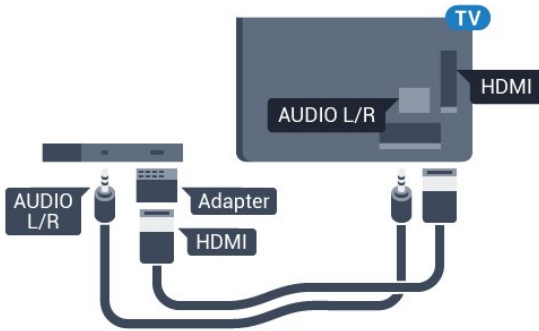

הגנה מפני העתקה

כבל DVI וכבל HDMI תומכים ב-HDCP (הגנה על תוכן דיגיטלי ברוחב פס גבוה). HDCP הוא אות הגנה מפני העתקה, המונע העתקת תוכן מתקליטור DVD או Blu-ray. נקרא גם DRM (ניהול זכויות דיגיטלי).

Y Pb Pr - Component

Y Pb Pr יקומפוננט וידאו הוא חיבור באיכות גבוהה.

חיבור YPbPr יכול לשמש לאותות טלוויזיה באבחנה גבוהה (HD). לצד אותות Y, Pb ו-Pr, הוסף אותות שמע לצד ימין ולצד שמאל, לקבלת קול.

בעת החיבור התאם את צבעי מחבר YPbPr (ירוק, כחול, אדום) אל תקעי הכבל.

השתמש בכבל RCA AUDIO L/R אם בהתקן שלך יש גם צליל.

אולם המקשים " בית " וגם " OPTIONS " וחלק ממקשי הטלוויזיה האחרים, לא יועברו להתקן.

אם המקש הנדרש אינו נמצא בשלט הרחוק של הטלוויזיה, תוכל לבחור אותו מהתפריט " אפשרויות " ; לחץ על " OPTIONS " ובחר " בקורות " בשורת התפריטים. על המסך, בחר את מקש ההתקן הנדרש ולחץ על OK. ייתכן שכמה מכשירים ספציפיים מאוד למכשיר לא יהיו זמינים בתפריט " שלטים " ;

רק מכשירים התומכים בפונקציית **שלט רחוק EasyLink** יגיבו לשלט הרחוק של הטלוויזיה.

כבוי או מופעל EasyLink

ניתן לכבות או להפעיל את EasyLink. הטלוויזיה מסופקת עם הגדרות EasyLink מופעלות.

כיבוי EasyLink לגמרי...

- 1 לחץ על בחר " הגדרות כלליות " ; ולחץ על > (ימין) כדי להיכנס לתפריט.
- 2 בחר EasyLink, לחץ על > (ימין) ובחר EasyLink צעד אחד רחוק יותר.
- 3 לחץ על " כבוי " ;
- 4 לחץ על < (שמאל) מספר פעמים אם צריך, כדי לסגור את התפריט.

שלט רחוק EasyLink

אם תרצה שהמכשירים יתקשרו זה עם זה, אך אינך רוצה להפעיל אותם באמצעות השלט הרחוק של הטלוויזיה, תוכל לנתק בנפרד את השלט הרחוק EasyLink.

כדי להפעיל אות לכבות את השלט רחוק של EasyLink..

- 1 לחץ על בחר " הגדרות כלליות " ; ולחץ על > (ימין) כדי להיכנס לתפריט.
- 2 בחר EasyLink " < " שלט רחוק EasyLink " ; ולחץ על OK.
- 3 בחר " מופעל " ; או " כבוי " ; ולחץ על OK.
- 4 לחץ על < (שמאל) מספר פעמים אם צריך, כדי לסגור את התפריט.

Pixel Plus Link

התקנים מסוימים, נגן DVD או נגן דיסקים Blu-ray, עשויים לכלול עיבוד איכות תמונה משלהם. כדי למנוע איכות תמונה גרועה הנגרמת כתוצאה מהפרעה לעיבוד הטלוויזיה, יש לנטרל את עיבוד התמונה של התקנים אלה. הטלוויזיה מגיעה עם Pixel Plus Link מופעל ומנטרלת את עיבוד איכות התמונה של התקני Philips עדכניים המחוברים לטלוויזיה.

כדי להפעיל או לכבות את Pixel Plus Link...

- 1 לחץ על בחר " הגדרות כלליות " ; ולחץ על > (ימין) כדי להיכנס לתפריט.
- 2 בחר EasyLink < Pixel Plus Link ולחץ על OK.
- 3 בחר " מופעל " ; או " כבוי " ; ולחץ על OK.
- 4 לחץ על < (שמאל) מספר פעמים אם צריך, כדי לסגור את התפריט.

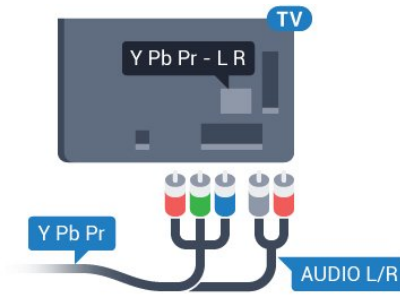
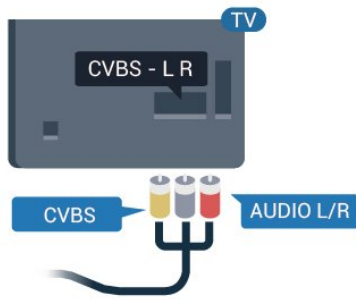

עבור סדרה 5362

Scart

SCART הוא חיבור באיכות טובה.

ניתן להשתמש בחיבור SCART לצורך אותות וידאו CVBS ו-RGB, אך לא ניתן להשתמש בו עם אותות טלוויזיה באבחה גבוהה (HD). חיבור SCART משלב אותות וידאו ואודיו. חיבור SCART תומך גם בפלייבק NTSC.

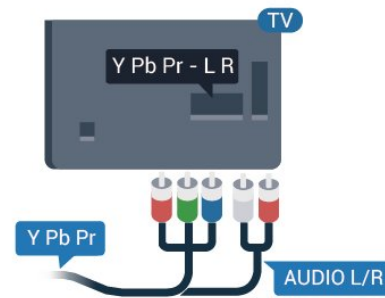
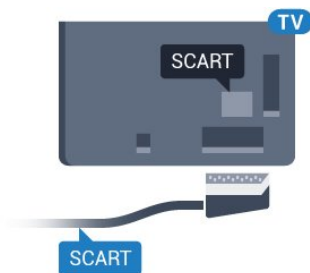

CVBS - שמע L R

CVBS - Composite Video הוא חיבור באיכות גבוהה. לצד אותות CVBS מוסיף את האותות "שמע שמאל וימין"; עבור צליל.

- ׀ חולק אותו שקע עם CVBS.
- קומפוננט וקומפוזיט חולקים שקעי אודיו.

יציאת שמע - אופטית

"יציאת שמע - אופטית"; היא חיבור צליל באיכות גבוהה.

חיבור אופטי זה יכול לשאת 5.1 ערוצי שמע. אם מכשיר השמע שלך, בדרך כלל מערכת קולנוע ביתי (HTS), מצויד גם הוא בחיבור HDMI ARC, תוכל להשתמש בחיבור זה עם חיבור "כניסת שמע - אופטית"; שבמערכת הקולנוע הביתי. החיבור "יציאת שמע - אופטית"; ישלח את הצליל מהטלוויזיה אל הקולנוע הביתי.

תוכל להגדיר את הסוג של אות יציאת השמע כדי שיתאים ליכולות השמע של מערכת הקולנוע הביתי.

למידע נוסף, ב "עזרה"; לחץ על המקש הצבעוני **—** "מילות מפתח"; וחפש את "הגדרות יציאת שמע";.

אם הקול אינו תואם לווידיאו שבמסך, תוכל לכוונן את השמע לפי סנכרון הווידיאו.

למידע נוסף, ב "עזרה"; לחץ על המקש הצבעוני **—** "מילות מפתח"; וחפש את "סנכרון שמע לווידיאו";.

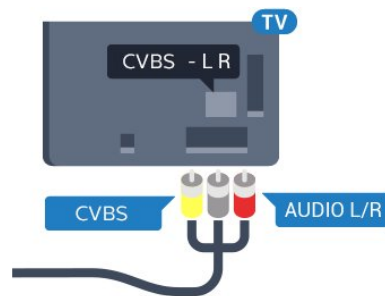

עבור סדרה 5362

כרטיס חכם

מפעילי שידורי טלוויזיה, המשדרים בשיטה דיגיטלית, מספקים רכיב CI+ זה (רכיב גישה מותנית - CAM) וכרטיס חכם נלווה, כאשר אתה נרשם כמנוי לתוכניות המיוחדות שלהם.

הכנס את הכרטיס החכם אל תוך מודול ה-CAM. עיין בהוראות שקיבלת מהמפעיל.

הכנסת ה-CAM אל תוך הטלוויזיה...

1 - לשיטת ההכנסה הנכונה, הסתכל על ה-CAM. הכנסה לא נכונה עלולה לגרום נזק ל-CAM ולטלוויזיה.

2 - כאשר אתה מביט על גב הטלוויזיה והחלק הקדמי של ה-CAM פונה אליך, הכנס את ה-CAM בעדינות אל תוך החריץ **ממשק**

משותף.

3 - דחף את ה-CAM פנימה עד כמה שניתן. השאר אותו בתוך החריץ באופן קבוע.

לאחר הפעלת הטלוויזיה, ייתכן שיעברו כמה דקות עד שה-CAM יופעל. אם הוכנס CAM ודמי המינוי שולמו, (שיטות המינוי עשויות להיות שונות), תוכל לצפות בערוצים מעורבלים הנתמכים על ידי הכרטיס החכם CAM.

ה-CAM והכרטיס החכם הם בלעדיים למקלט הטלוויזיה שלך. אם תסיר את ה-CAM, לא תוכל עוד לצפות בערוצים מעורבלים הנתמכים על ידי ה-CAM.

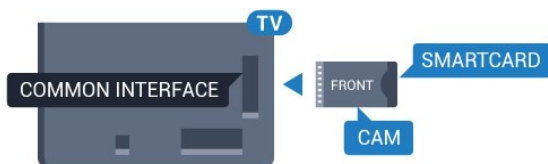

עבור סדרה 5362

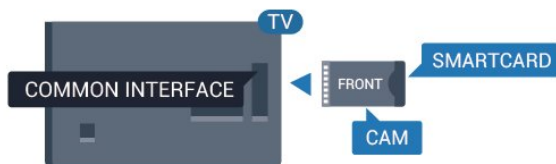

סיסמאות וקודי PIN

לגבי מודולי CAM אחדים, עליך להזין קוד PIN כדי לצפות בערוצים שלו. כאשר אתה מגדיר קוד PIN למודול ה-CAM, אנו ממליצים שתשתמש באותו קוד שהגדרת לביטול נעילת הטלוויזיה.

הגדרת קוד PIN למודול ה-CAM..

1 - לחץ על **SOURCES**.

2 - בחר את הערוץ שעבורו אתה משתמש ב-CAM.

3 - לחץ על **OPTIONS** ובחר **המשק**

המשותף ".

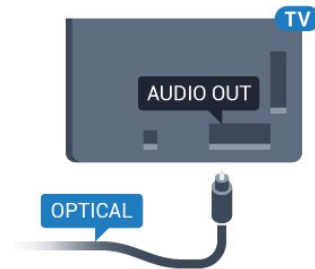

עבור סדרה 5362

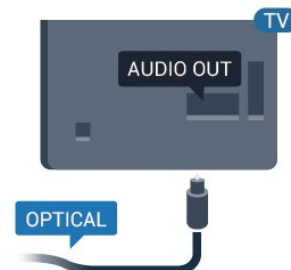

4.2

CI+ - חכם כרטיס עם CAM

CI+

מקלט טלוויזיה זה מוכן ל-CI+ " גישה מותנית CI+ ":

בעזרת CI+, תוכל לצפות בתוכניות HD מיוחדות, כגון סרטים וספורט, המוצעות על ידי מפעילי שידורי טלוויזיה באזורך, המשדרות בשיטה דיגיטלית. תוכניות אלו מעורבלות על ידי מפעיל שידורי הטלוויזיה ומפוענחות באמצעות רכיב CI+ ששולם מראש. מפעילי שידורי טלוויזיה, המשדרים בשיטה דיגיטלית, מספקים רכיב CI+ זה (רכיב גישה מותנית - CAM) וכרטיס חכם נלווה, כאשר אתה נרשם כמנוי לתוכניות המיוחדות שלהם. תוכניות אלו כוללות רמה גבוהה של הגנה מפני העתקה.

למידע נוסף על תנאים ותניות, פנה למפעיל שידורי טלוויזיה דיגיטליים.



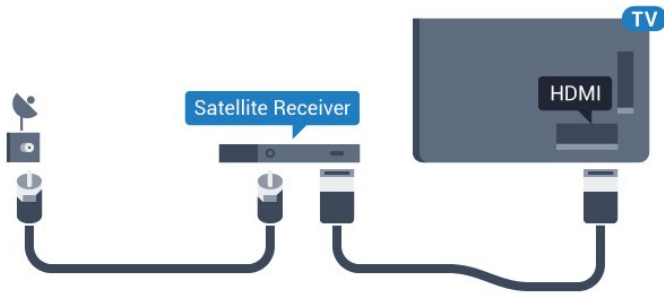

כיבוי טיימר

אם אתה משתמש רק בשלט הרחוק של הממיר, כבה את הטיימר האוטומטי. כבה את הטיימר כדי למנוע כיבוי אוטומטי של הטלוויזיה אם עברו 4 שעות מבלי שלחצת על מקש כלשהו של השלט הרחוק של הטלוויזיה.

לקבלת מידע נוסף, ב"עזרה"; לחץ על המקש הצבעוני "מילות מפתח"; וחפש את "כיבוי טיימר".

4.4

מערכת קולנוע ביתי - HTS

התחברות עם ARC HDMI

השתמש בכבל HDMI כדי לחבר מערכת קולנוע ביתי (HTS) לטלוויזיה. תוכל לחבר Soundbar של פיליפס או קולנוע ביתי עם נגן תקליטורים מובנה.

HDMI ARC

אם מערכת הקולנוע הביתי שלך מצוידת בחיבור HDMI ARC, תוכל להשתמש ב-1 HDMI בטלוויזיה כדי להתחבר. אם יש HDMI ARC, אין צורך לחבר כבל אודיו נוסף. החיבור HDMI ARC משלב את שני האותות.

1 HDMI בטלוויזיה יכול לספק אות ערוץ שמע חוזר (ARC). אך ברגע שחיברת את הקולנוע הביתי, הטלוויזיה תשלח אות ARC לחיבור HDMI זהה.

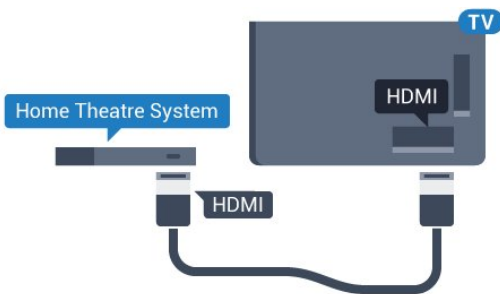

סנכרון שמע - וידאו

אם הצליל אינו תואם לווידיאו שמוצג במסך, באפשרותך להגדיר שההייה במרבית מערכות הקולנוע הביתיות עם נגן תקליטורים, כדי שתהיה התאמה בין הצליל לווידיאו.

למידע נוסף, ב"עזרה"; לחץ על המקש הצבעוני "מילות מפתח"; וחפש את "סנכרון שמע לווידיאו".

4- בחר את מפעיל הטלוויזיה של ה-CAM. המסכים הבאים מתקבלים ממפעיל שידורי הטלוויזיה. עקוב אחר ההוראות שבמסך כדי לחפש את ההגדרה של קוד ה-PIN.

4.3

מקלט - ממיר לטלוויזיה

ממיר לכבלים

השתמש בשני כבלי אנטנה כדי לחבר את האנטנה לממיר (מקלט דיגיטלי) ולטלוויזיה.

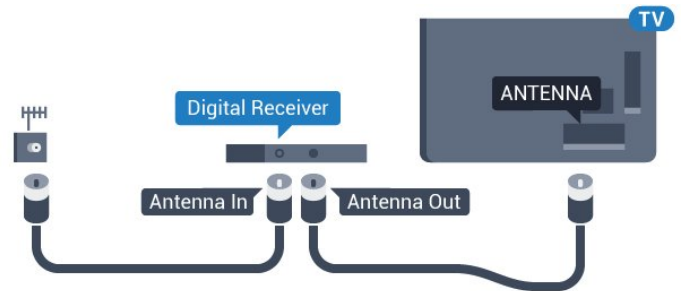

לצד מחברי האנטנה, הוסף כבל HDMI כדי לחבר את הממיר לטלוויזיה.

לחלופין, תוכל להשתמש בכבל SCART אם לממיר אין חיבור HDMI.

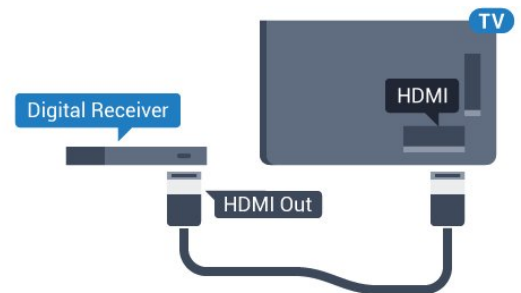

כיבוי טיימר

אם אתה משתמש רק בשלט הרחוק של הממיר, כבה את הטיימר האוטומטי. כבה את הטיימר כדי למנוע כיבוי אוטומטי של הטלוויזיה אם עברו 4 שעות מבלי שלחצת על מקש כלשהו של השלט הרחוק של הטלוויזיה.

לקבלת מידע נוסף, ב"עזרה"; לחץ על המקש הצבעוני "מילות מפתח"; וחפש את "כיבוי טיימר".

טיונר לוויין

חבר את כבל צלחת הלוויין למקלט שידורי הלוויין.

לצד חיבור האנטנה, הוסף כבל HDMI כדי לחבר את המכשיר לטלוויזיה.

לחלופין, תוכל להשתמש בכבל SCART אם למכשיר אין חיבור HDMI.

נגן תקליטורי Blu-ray

השתמש בכבל HDMI במהירות גבוהה כדי לחבר נגן תקליטורי Blu-ray למקלט הטלוויזיה.

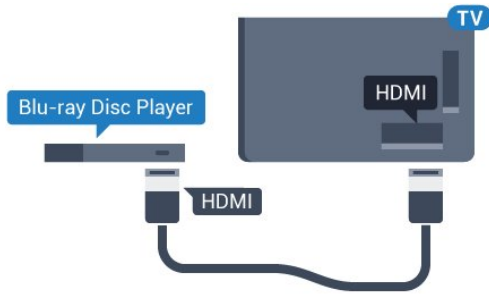

עבור סדרה 5362

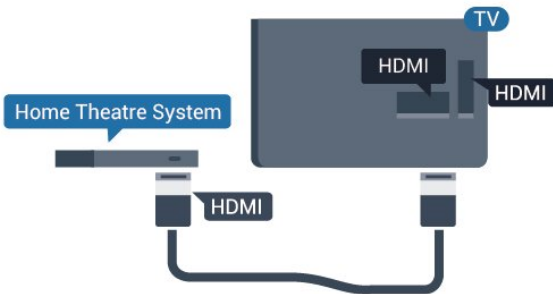

אם נגן תקליטורי ה-Blu-ray כולל EasyLink HDMI CEC, תוכל להפעיל את הנגן באמצעות השלט הרחוק של הטלוויזיה.

נגן DVD

השתמש בכבל HDMI כדי לחבר את נגן ה-DVD לטלוויזיה. לחלופין, תוכל להשתמש בכבל SCART אם למכשיר אין חיבור HDMI.

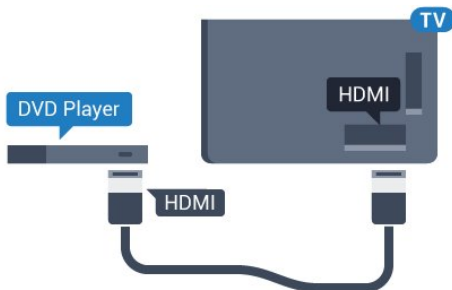

אם נגן ה-DVD מחובר באמצעות HDMI וכולל EasyLink CEC, תוכל להפעיל את הנגן באמצעות השלט הרחוק של הטלוויזיה.

לקבלת מידע נוסף על EasyLink, ב- "עזרה"; לחץ על המקש הצבעוני - "מילות מפתח" וחפש את EasyLink HDMI CEC.

1- לחץ על , בחר "ציליל"; ולחץ על > (ימין) כדי להיכנס לתפריט.

2- בחר "מתקדם"; < "איזון יציאת שמע"; ולחץ על OK.

3- בחר "עוד"; "בינוני"; "פחות"; ולאחר מכן לחץ על OK.

4- אם ההבדל בעוצמת הקול גדול, בחר "עוד"; אם ההבדל בעוצמה קטן, בחר "פחות";

5- לחץ על < (שמאל) מספר פעמים אם צריך, כדי לסגור את התפריט.

איזון יציאת האודיו משפיעה גם על יציאת אודיו - אופטית וגם על אותות קוליים HDMI ARC.

בעיות קול בקולנוע הביתי

ציליל עם רעש חזק

אם אתה צופה בסרטון מכונן הבזק USB שהוכנס למערכת הקולנוע הביתי או ממחשב מחובר, הקול מהקולנוע הביתי עלול להישמע מעוות. רעש זה קורה כאשר קובץ השמע או הווידיאו כולל קול DTS אך מערכת הקולנוע הביתי אינה כוללת עיבוד קול DTS.

ניתן לתקן זאת על ידי הגדרת "פורמט יציאת השמע"; של הטלוויזיה ל- "סטריאו (לא דחוס)";

לחץ

על  עבור "ציליל"; < "מתקדם"; "פורמט יציאת שמע";

אין צליל

אם אינך שומע את הקול מהטלוויזיה במערכת הקולנוע הביתי שלך, בדוק אם חיברת את כבל ה-HDMI1 לכניסת HDMI1 במערכת הקולנוע הביתי.

סמארטפונים וטאבלטים

כדי לחבר סמארטפון לטלוויזיה ניתן להשתמש בחיבור אלחוטי או קווי.

אלחוטי

עבור חיבור אלחוטי, יש להוריד לסמארטפון את היישום Philips TV Remote App ממחנות היישומים המועדפת.

קווי

עבור חיבור קווי, השתמש בחיבור HDMI 4 MHL שבגב הטלוויזיה. לקבלת מידע נוסף, ב- "עזרה"; לחץ על המקש הצבעוני - "מילות מפתח"; וחפש את MHL.

אוזניות

תוכל לחבר ערכת אוזניות לחיבור שגב מקלט הטלוויזיה. החיבור הוא מיני שקע 3.5 מ"מ. תוכל לכוונן את עוצמת האוזניות בנפרד.

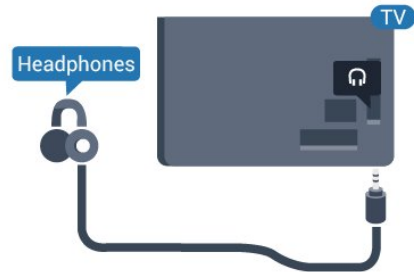

עבור סדרה 5362

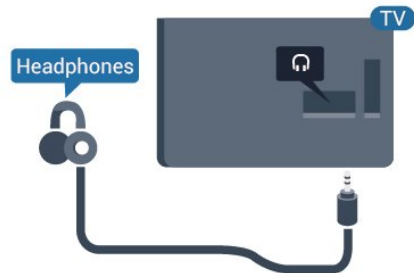

כוונן עוצמת הקול...

- 1- לחץ על , בחר "צליל" < "עוצמת קול אוזניות" ולחץ על OK.
- 2- לחץ על החצים (למעלה) או (למטה) כדי לכוונן את הערך.
- 3- לחץ על (שמאל) מספר פעמים אם צריך, כדי לסגור את התפריט.

קונסולת משחקים

HDMI

לקבל איכות מיטבית, חבר את קונסולת המשחק לטלוויזיה באמצעות HDMI במהירות גבוהה.

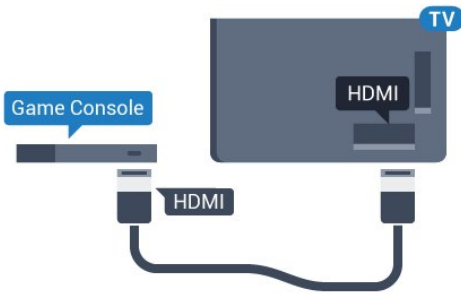

עבור סדרה 5362

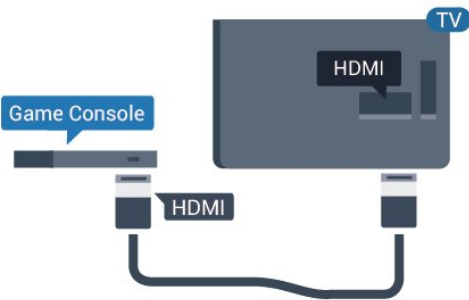

Y Pb Pr - Component

יש לחבר את קונסולת המשחקים לטלוויזיה באמצעות כבל קומפוננט וידאו (Y Pb Pr) וכבל שמע L/R.

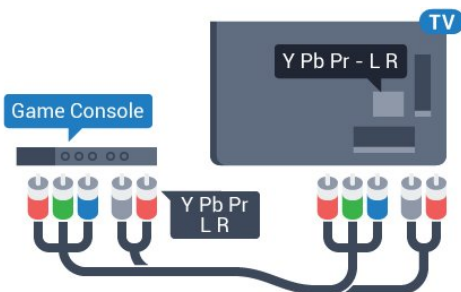

עבור סדרה 5362

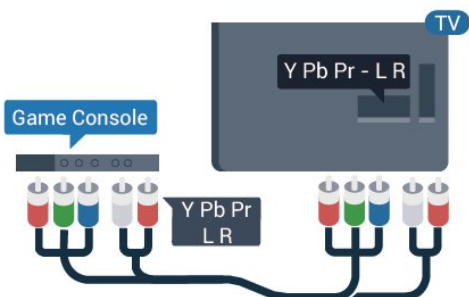

הצבעוני "מילות מפתח" וחפש את "כונן קשיח USB, התקנה".

התקנה

לפני שתוכל להשהות או להקליט שידורים, עליך לחבר ולפרמט כונן קשיח USB. הפרמוט מוחק את כל הקבצים שהיו בכונן הקשיח USB.

1 - חבר את הכונן הקשיח USB לאחד מחיבורי ה-USB שבמקלט הטלוויזיה. בזמן הפרמוט, אל תחבר התקן USB נוסף ליציאות ה-USB האחרות של הטלוויזיה.

2 - הפעל את הכונן הקשיח USB ואת הטלוויזיה.

3 - כאשר הטלוויזיה מכוונת לערוץ טלוויזיה דיגיטלי, לחץ על II (השהיה). הניסיון להשהות יגרום להתחלת הפרמוט. פעל על פי ההוראות שעל המסך.

לאחר פרמוט הכונן הקשיח, השאר אותו מחובר לצמיתות.

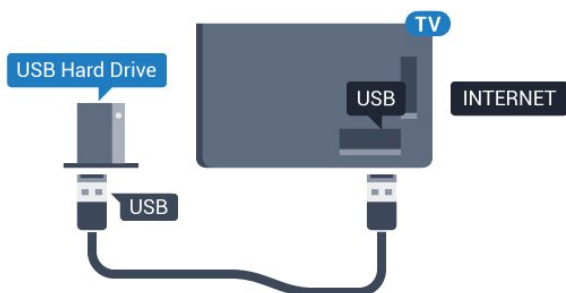

עבור סדרה 5362

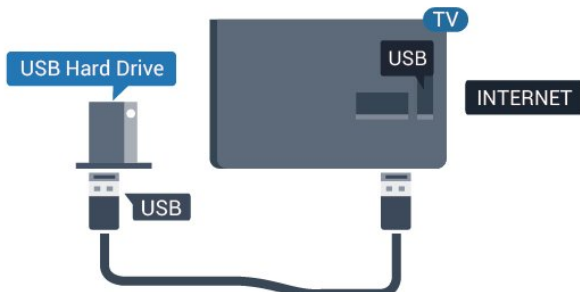

אזהרה

הכונן הקשיח USB מפורמט באופן בלעדי לטלוויזיה זאת; לא תוכל להשתמש בהקלטות השמורות בו בטלוויזיה אחרת או במחשב אחר. אל תשתמש ביישום מחשב כלשהו, כדי להעתיק או לשנות קבצים מוקלטים בכונן הקשיח USB. הדבר ישחית את ההקלטות. כאשר תפרמט כונן קשיח USB נוסף, תאבד את התוכן של הכונן הקודם. תצטרך לפרמט מחדש את כונן הקשיח USB, המחובר לטלוויזיה שלך, אם תרצה להשתמש בו עם מחשב אחר.

CVBS - שמע L R

CVBS - Composite Video הוא חיבור באיכות גבוהה. לצד אותות CVBS מוסיף את האותות "שמע שמאל וימין" עבור צליל.

- ׀ חולק אותו שקע עם CVBS.
- קומפוננט וקומפוזיט חולקים שקעי אודיו.

Scart

חבר את קונסולת המשחקים לטלוויזיה באמצעות כבל קומפוזיט (CVBS) וכבל אודיו L/R.

אם בקונסולת המשחקים יש רק יציאת וידאו (CVBS) ואודיו L/R, השתמש במתאם וידאו אודיו L/R- SCART (נמכר בנפרד) כדי לחבר מחבר SCART.

ההגדרה הטובה ביותר

לפני שתתחיל לשחק משחק מקונסולת המשחק המחוברת, אנו ממליצים להשתמש בהגדרה האידיאלית של הטלוויזיה "משחק".

לאחר סיום המשחק וחזרה לצפייה בטלוויזיה, זכור להעביר את ההגדרה "משחק או מחשב" חזרה למצב "כבוי".

כדי לכונן את הטלוויזיה להגדרות האידיאליות...

1 - לחץ על "תמונה" ולחץ על > (ימין) כדי להיכנס לתפריט.

2 - בחר "מתקדם" < "משחק או מחשב" כדי לחזור לצפייה בטלוויזיה, בחר "כבוי".

3 - לחץ על < (שמאל) מספר פעמים אם צריך, כדי לסגור את התפריט.

4.10

כונן קשיח USB

למה תזדקק

אם תחבר כונן קשיח USB, תוכל להשהות או להקליט שידור טלוויזיה. שידור הטלוויזיה חייב להיות שידור דיגיטלי (DVB או דומה).

השהיה

כדי להשהות שידור, תזדקק לכונן קשיח תואם USB, בעל שטח דיסק מינימלי פנוי של 4 גיגה-בייט.

הקלטה

כדי להשהות ולהקליט שידור, תזדקק לשטח דיסק פנוי של 250 גיגה בייט לפחות. אם תרצה להקליט שידור עם נתוני מדרך טלוויזיה מהאינטרנט, החיבור לאינטרנט חייב להיות מותקן בטלוויזיה שלך לפני שתתקין את הכונן הקשיח USB.

למידע נוסף על אופן ההתקנה של כונן קשיח USB, "עזרה", לחץ על המקש

מקלדת USB

חיבור

חבר מקלדת USB (מסוג USB-HID) כדי הזין טקסט בטלוויזיה שלך.

השתמש באחד מחיבורי ה-USB לצורך החיבור.



הגדרת תצורה

כדי להתקין מקלדת USB, הפעל את הטלוויזיה וחבר את מקלדת ה-USB לאחד מחיבורי ה-USB שבמקלט הטלוויזיה. כאשר המקלט מאתר לראשונה את המקלדת, תוכל לבחור את פריסת מקשי המקלדת שלך ולבדוק את בחירתך. אם בחרת בפריסת מקשים קירילית או יוונית כפריסה הראשונית, תוכל לבחור בפריסת מקשים לטינית כפריסה המשנית.

שינוי ההגדרה של פריסת מקשי המקלדת לאחר בחירת פריסה מסוימת...

1 - לחץ על **⚙**, בחר **הגדרות כלליות** " ולחץ על **>** (ימין) כדי להיכנס לתפריט.
2 - בחר **הגדרות מקלדת USB** "; ולחץ על **OK** כדי להתחיל בהגדרת המקלדת.

מקשים מיוחדים

מקשים להזנת טקסט

- מקש **Enter = OK**
- **Backspace =** מחיקת התו שלפני הסמן
- מקשי חצים = ניווט בשדה הטקסט
- כדי לעבור בין פריסות מקשי המקלדת, אם הוגדרה פריסת מקשים משנית, לחץ על **" +Ctrl מקש רווח "**; בעת ובעונה אחת.

מקשים עבור יישומים ודפי אינטרנט

- **Tab +Shift** - הבא / הקודם
- **Home** = גלול לתחילת העמוד
- **End** = גלול לסוף העמוד
- **Page Up** = קפוץ עמוד אחד מעלה
- **Page Down** = קפוץ עמוד אחד מטה
- **+** = הגדלה בשלב אחד
- **-** = הקטנה בשלב אחד
- ***** = התאם את עמוד האינטרנט לרוחב המסך

פרמוט

לפני שתוכל להשהות או להקליט שידורים, עליך לחבר ולפרמט כונן קשיח USB. הפרמוט מוחק את כל הקבצים שהיו בכונן הקשיח USB. אם תרצה להקליט שידורים באמצעות נתוני "מזריח טלוויזיה "; מהאינטרנט, ראשית עליך להגדיר את חיבור האינטרנט לפני התקנת " "; כונן קשיח USB ";

אזהרה

הכונן הקשיח USB מפורמט באופן בלעדי לטלוויזיה זאת; לא תוכל להשתמש בהקלטות השמורות בו בטלוויזיה אחרת או במחשב אחר. אל תשתמש ביישום מחשב כלשהו, כדי להעתיק או לשנות קבצים מוקלטים בכונן הקשיח USB. הדבר ישחית את ההקלטות. כאשר תפרמט כונן קשיח USB נוסף, תאבד את התוכן של הכונן הקודם. תצטרך לפרמט מחדש את כונן הקשיח USB, המחובר לטלוויזיה שלך, אם תרצה להשתמש בו עם מחשב אחר.

כדי לפרמט כונן קשיח USB...

- 1 - חבר את הכונן הקשיח USB לאחד מחיבורי ה-USB שבמקלט הטלוויזיה. בזמן הפרמוט, אל תחבר התקן USB נוסף ליציאות ה-USB האחרות של הטלוויזיה.
- 2 - הפעל את הכונן הקשיח USB ואת הטלוויזיה.
- 3 - כאשר הטלוויזיה מכוונת לערוץ טלוויזיה דיגיטלי, לחץ על **לו** (השהיה). הניסיון להשהות יגרום להתחלת הפרמוט. פעל על פי ההוראות שעל המסך.
- 4 - הטלוויזיה תשאל אם אתה רוצה להשתמש ב- " "; כונן קשיח USB "; כדי לאחסן יישומים, אשר את השאלה אם כך אתה מעוניין לעשות.
- 5 - לאחר פרמוט הכונן הקשיח, השאר אותו מחובר לצמיתות.

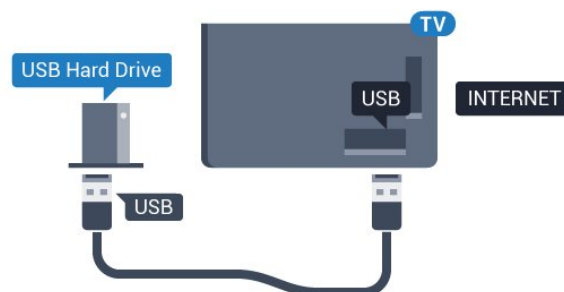

עבור סדרה 5362

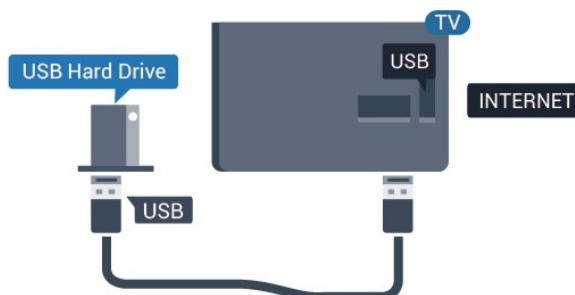

עכבר USB

חיבור עכבר USB

תוכל לחבר עכבר USB (מסוג USB-HID) כדי לנווט בדפי האינטרנט.

בדף אינטרנט, תוכל לבחור קישורים וללחוץ עליהם ביתר קלות.

חיבור העכבר

הפעל את הטלוויזיה וחבר עכבר USB לאחד מחיבורי ה-USB שבמקלט הטלוויזיה. תוכל לחבר את עכבר ה-USB גם מקלדת USB מחוברת.

לחיצות עכבר



• " לחיצה שמאלית " ; OK

תוכל להשתמש בגלגל העכבר כדי לגלול עמודים מעלה או מטה.

מהירות העכבר

כדי להתקין מקלדת USB, הפעל את הטלוויזיה וחבר את מקלדת ה-USB לאחד מחיבורי ה-USB שבמקלט הטלוויזיה. כאשר המקלט מאתר לראשונה את המקלדת, תוכל לבחור את פריסת מקשי המקלדת שלך ולבדוק את בחירתך. אם בחרת בפריסת מקשים קירילית או יוונית כפריסה הראשונית, תוכל לבחור בפריסת מקשים לטינית כפריסה המשנית.

שינוי ההגדרה של פריסת מקשי המקלדת לאחר בחירת פריסה מסוימת...

1 לחץ על  בחר " הגדרות כלליות " ; ולחץ על  (ימין) כדי להיכנס לתפריט.

2 בחר " הגדרות עכבר " ; ולחץ על OK כדי להתחיל בהגדרת העכבר.

כונן הבזק USB

תוכל להציג תמונות או להקרין סרטים ולהשמיע מוזיקה מכונן הבזק מסוג USB.

כאשר הטלוויזיה מופעלת, הכנס כונן הבזק USB לחיבור ה-USB שבמקלט הטלוויזיה.



הטלוויזיה מאתרת את כונן הבזק ופותחת רשימה המציגה את תוכנו.

אם רשימת התוכן אינה מופיעה באופן אוטומטי, לחץ על  SOURCES ובחר USB.

כדי להפסיק את הצפייה בתוכן שבכונן הבזק USB, לחץ על  EXIT או בחר פעילות אחרת. כדי לנתק את כונן הבזק USB, תוכל למשוך אותו החוצה בכל עת.

USB Ultra HD

תוכל לצפות בתמונות ברזולוציית Ultra HD ממכשיר USB מחובר או מכונן הבזק USB. הטלוויזיה תוריד את רמת הרזולוציה ל-Ultra HD, אם רזולוציית התמונה גבוהה יותר.

למידע נוסף על צפייה בתוכן או הפעלתו מכונן הבזק USB, ב- " עזרה " ; לחץ על המקש הצבעוני  " מילות מפתח " ; וחפש את " תמונות, סרטונים ומוזיקה " ;

מצלמה

כדי לצפות בתמונות שנשמרו במצלמה הדיגיטלית שלך, תוכל לחבר את המצלמה ישירות לטלוויזיה.

לצורך החיבור, השתמש באחד מחיבורי ה-USB שבטלוויזיה. לאחר שחיברת את המצלמה, הפעל אותה.

אם רשימת התוכן אינה מופיעה באופן אוטומטי, לחץ על  SOURCES, ובחר USB.

ייתכן שיהיה צורך להגדיר את המצלמה להעביר את תוכנה באמצעות PTP (פרוטוקול העברת תמונות). עיין במדריך למשתמש של המצלמה הדיגיטלית.

למידע נוסף על צפייה בתמונות, ב- " עזרה " ; לחץ על המקש הצבעוני  " מילות מפתח " ; וחפש את " תמונות, סרטונים ומוזיקה " ;

מצלמת וידאו

HDMI

לקבלת איכות מיטבית, השתמש בכבל HDMI כדי לחבר את מצלמת הווידאו לטלוויזיה.

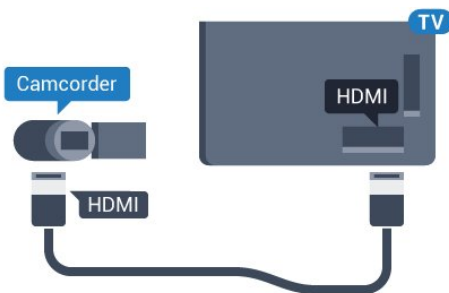

עבור סדרה 5362

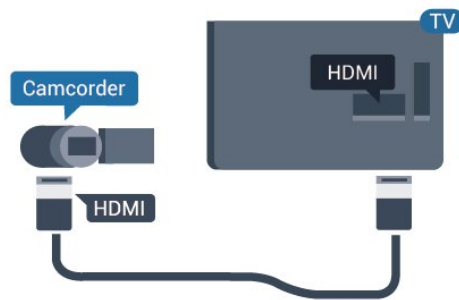
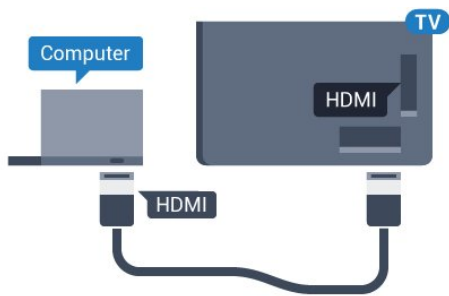

באמצעות HDMI-DVI

לחלופין, תוכל להשתמש במתאם HDMI-DVI (נמכר בנפרד) כדי לחבר את המחשב ל- HDMI וכבל אודיו L/R (מיני שקע 3.5 מ"מ) לכניסת האודיו L/R שבגב מקלט הטלוויזיה.

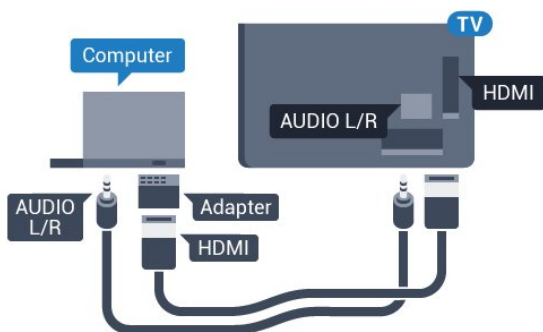

אודיו וידאו SCART / LR

תוכל להשתמש בחיבור HDMI, YpbPr או SCART כדי לחבר את מצלמת הווידאו שלך. אם במצלמת הווידאו שלך יש רק יציאת וידאו (CVBS) ואודיו L/R , השתמש במתאם וידאו אודיו L/R ל- SCART כדי לחבר מחבר SCART.

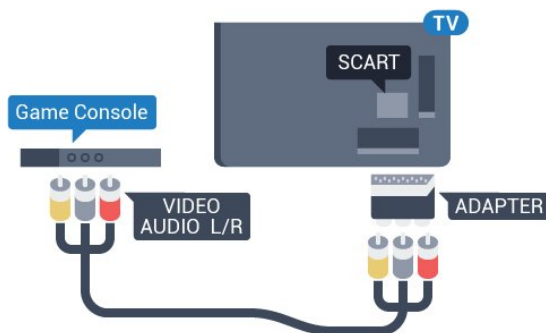

הגדרה אידיאלית

אם תחבר מחשב, או ממליצים לתת לחיבור שבו המחשב משתמש את סוג ההתקן הנכון בתפריט "מקור"; אם לאחר מכן תעבור אל "מחשב"; בתפריט "מקור"; הטלוויזיה תהיה מוגדרת באופן אוטומטי להגדרת "מחשב"; אידיאלית.

ניתן להעביר באופן ידני את ההגדרה האידיאלית למצב "כבוי"; לצורך צפייה בטלוויזיה או "משחק"; על-מנת לשחק במשחק מקונסולת משחק מחוברת (זכור לעבור חזרה למצב "כבוי"; בסיום המשחק).

אם אתה עובר למקור ומשנה את ההגדרה "משחק או מחשב"; היא תאוחסן עבור המקור שנבחר. כדי לכוון את הטלוויזיה להגדרות האידיאליות...

1 לחץ על בחר "תמונה"; ולחץ על > (ימין) כדי להיכנס לתפריט.

2 בחר "מתקדם"; < "משחק או מחשב"; ולחץ על OK.

3 בחר "משחק"; (לצורך משחקי מחשב) או "מחשב"; (לצורך צפייה בסרט).

4 לחץ על < (שמאל) מספר פעמים אם צריך, כדי לסגור את התפריט.

זכור להעביר את ההגדרה של "משחק או מחשב"; למצב "כבוי"; כשאתה מפסיק לשחק במשחק.

4.16

מחשב

חיבור

תוכל לחבר את המחשב שלך לטלוויזיה ולהשתמש בטלוויזיה בתור מסך מחשב.

באמצעות HDMI

השתמש בכבל HDMI כדי לחבר את המחשב לטלוויזיה.

טיימר כיבוי



אם הטלוויזיה תקבל אות טלוויזיה אך אתה לא תלחץ על מקש כלשהו בשלט הרחוק במשך 4 שעות, הטלוויזיה תיכבה אוטומטית כדי לחסוך בחשמל. כמו כן, אם הטלוויזיה אינה מקבלת אות טלוויזיה או פקודה מהשלט הרחוק במשך 10 דקות, היא תיכבה אוטומטית.

אם תשתמש בטלוויזיה בתור צג או אם תשתמש במקלט הדיגיטלי לצורך צפייה בטלוויזיה (ממיר) ואינך משתמש בשלט הרחוק של הטלוויזיה, תוכל לנטרל את הכיבוי האוטומטי.

נטרול טיימר הכיבוי ...

1 - לחץ על , בחר "הגדרות חיסכון"; ולחץ על  (ימין) כדי להיכנס לתפריט.

2 - בחר "כיבוי טיימר"; ולחץ על OK.

3 - לחץ על החצים  (למעלה) או  (למטה) כדי לכוונן את הערך. הערך 0 מנטרל את הכיבוי האוטומטי.

4 - לחץ על  (שמאל) מספר פעמים אם צריך, כדי לסגור את התפריט.

למידע נוסף על הגדרות טלוויזיה ידיוניות לסביבה,

ב- "עזרה"; לחץ על המקש

הצבעוני  "מילות מפתח"; וחפש

את "הגדרות סביבה".

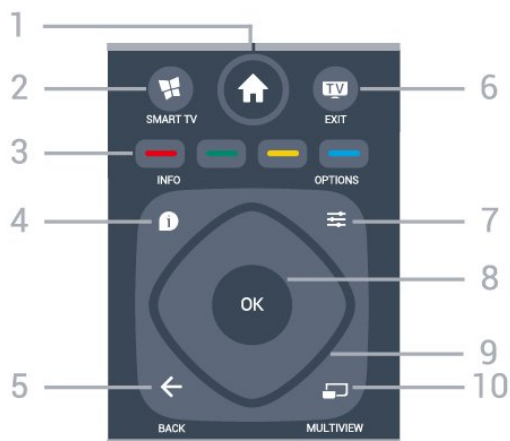

1 - "בית" & Home icon
פתיחת תפריט "בית" ;

2 - SMART TV & Smart TV icon
פתיחה של עמוד הפתיחה של Smart TV.

3 - & Color buttons
בחירה ישירה של אפשרויות. מקש כחול, פותח עזרה.

4 - INFO & Info icon
פתיחה או סגירה של מידע על תוכניות.

5 - BACK & Left arrow icon
מעבר חזרה לערוץ הקודם שבחרת. סגירת תפריט בלי לשנות הגדרה. חזרה לדף אינטרנט קודם של לאפליקציה /עמוד האינטרנט הקודם.

6 - EXIT & TV icon
מעבר חזרה לצפייה בטלוויזיה. כדי לעצור יישום טלוויזיה אינטראקטיבי.

7 - OPTIONS & List icon
פתיחה או לסגירה של תפריט האפשרויות.

8 - OK & OK icon
אישור הבחירה או ההגדרה. כדי לפתוח את רשימת הערוצים בעת צפייה בטלוויזיה.

9 - & Channel/Source icon
ניווט מעלה, מטה, שמאלה או ימינה.

10 - MULTIVIEW & Multiview icon
פתיחת מסך קטן במיוחד.

למטה

שלט רחוק

סקירת מקשים

למעלה

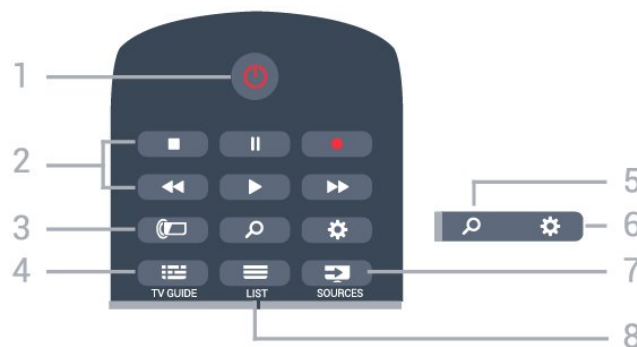

1 - "המתנה / הפעלה" & Power icon
העברת הטלוויזיה למצב המתנה והוצאתה ממנו.

2 - & Playback icon
מקשי פלייבק והקלטה
• הקרנה, להתחלת ההקרנה.
• הששהיזון, להשהיית ההקרנה
• הפסקה, להפסקת ההקרנה
• החזרה לאחור, להחזרת ההקרנה לאחור
• הרצה מהירה קדימה, להרצה מהירה קדימה
• הקלטה, כדי להתחיל בהקלטה

3 - Ambilight & Ambilight icon
כדי לבחור סגנון Ambilight או לכבות את Ambilight.

4 - TV GUIDE & TV Guide icon
פתיחה או סגירה של תפריט הכוונן.

5 - & Search icon
כדי לפתוח את הדף "חיפוש" ;

6 - & Settings icon
פתיחת הגדרות הרשת.

7 - & Source icon
פתיחת תפריט "מקורות" ;

8 - LIST & List icon
פתיחה או סגירה של רשימת הערוצים.

2 - החלק את הסוללות הישנות בשתי סוללות 1.5 AAA-ר03 וולט. ודא שהקוטב החיובי (+) והקוטב השלילי (-) של הסוללות מיושרים כראוי.

3 - החזר את מכסה תא הסוללות למקומו והחלק אותו חזרה, עד שייסגר בנקישה.

הסר את הסוללות אם אינך מתעתד להשתמש בשלט הרחוק לפרק זמן ארוך.

השלך את הסוללות בצורה בטוחה, בהתאם להוראות הנוגעות לתום תקופת השימוש.

למידע נוסף, ב"עזרה" " לחץ על המקש הצבעוני - " מילות מפתח " וחפש את " סיום שימוש " .

6.4

ניקוי

השלט הרחוק מצופה בציפוי עמיד בפני שריטות.

כדי לנקות את השלט הרחוק, השתמש במטלית לכה. לעולם אל תשתמש בחומרים כגון אלכוהול, כימיקלים או חומרי ניקוי לבית, לניקוי השלט הרחוק.



NETFLIX - 1

כדי לפתוח באופן ישיר את היישום Netflix, כאשר הטלוויזיה מופעלת או במצב המתנה.

2 - (ני) עוצמת קול

כוונן עוצמת הקול.

3 - מקשי ספרות

בחירת ערוץ ישירות.

4 - SUBTITLE

כדי להפעיל או לכבות כתוביות או כדי להציגן באופן אוטומטי.

5 - ערוץ

מעבר אל הערוץ הבא או הקודם ברשימת הערוצים. פתיחת העמוד הבא או הקודם בטקסט /טלטקסט. התחלת הפרק הבא או הקודם בדיסק.

6 - X השתק

השתקת הצליל או החזרתו.

7 - TEXT

פתיחה או סגירה של טקסט /טלטקסט.

6.2

חיישן אינפרא-אדום (IR)

הטלוויזיה יכולה לקבל פקודות משלט רחוק המשתמש באינפרא-אדום (IR) לשליחת הפקודות. אם אתה משתמש בשלט רחוק מסוג זה, ודא תמיד שאתה מכוון את השלט אל החיישן האינפרא-אדום שבחזית הטלוויזיה.

⚠ אזהרה

אין להניח עצמים לפני חיישן הא" " של הטלוויזיה, הדבר עלול לחסום את אות הא" " .

6.3

סוללות

אם הטלוויזיה אינה מגיבה ללחיצה על מקשי השלט הרחוק, ייתכן שהסוללות ריקות.

כדי להחליף סוללות, פתח את תא הסוללות שבגב השלט הרחוק.

1 - החלק את מכסה תא הסוללות לכיוון המצוין על ידי החץ.

ערוצים

7.1

התקן ערוצים

למידע נוסף ב- **עזרה**; לחץ על המקש הצבעוני **—** & **מילות מפתח**; וחפש את **ערוץ**, **התקנת אנטנה** או **ערוץ**; **התקנת כבלים** & .

7.2

החלפת ערוצים

• כדי לצפות בערוצי טלוויזיה, לחץ על **TV**. הטלוויזיה מתכוונת אל ערוץ הטלוויזיה שבו צפית לאחרונה.
 • לחלופין, לחץ על **▲** & **בית**; כדי לפתוח את **ערוץ** & **תפריט הבית**; ובחר **ערוצים**; ולחץ על **OK**.
 • כדי להחליף ערוצים, לחץ על **+** או **-**. אם ידוע לך מספר הערוץ, הקלד את המספר באמצעות מקשי הספרות. לאחר הזנת המספר, לחץ על **OK** כדי להחליף ערוץ.
 • למעבר חזרה לערוץ הקודם, לחץ על **← BACK**.

מעבר לערוץ ברשימת ערוצים

תוך כדי צפייה בטלוויזיה, לחץ על **≡ LIST** כדי לפתוח את רשימת הערוצים.

רשימת הערוצים יכולה להכיל מספר דפים עם ערוצים. כדי לצפות בדף הבא או הקודם, לחץ על **+** או **-**.
 כדי לסגור את רשימת הערוצים מבלי להחליף ערוץ, לחץ שוב על **≡ LIST**.

ערוצי רדיו

אם זמין שידור דיגיטלי, תחנות רדיו דיגיטליות יותקנו במהלך ההתקנה. עבור לערוץ רדיו כפי שהייתה עובר לערוץ טלוויזיה.

7.3

רשימת ערוצים

ערוצים מועדפים

ניתן ליצור רשימת ערוצים מועדפים המכילה רק את הערוצים שבהם אתה רוצה לצפות. כאשר רשימת הערוצים & **מועדפת**; בחורה, כשתחליף ערוצים תראה רק את הערוצים המועדפים שלך.

יצירת רשימת ערוצים מועדפים

1- תוך כדי צפייה בערוץ טלוויזיה לחץ על **≡ LIST** כדי לפתוח את רשימת הערוצים.
 2- בחר **הכול**; כדי לראות את כל הערוצים.
 3- בחר את הערוץ ולחץ על **—** כדי לסמן כמועדף.
 4- הערוץ הנבחר יסומן ב-★.
 5- כדדי לסגור, לחץ על **← BACK**. הערוצים יתווספו לרשימה & **מועדפים**; כדי להסיר ערוץ מרשימת המועדפים, בחר את הערוץ באמצעות ★, לאחר מכן לחץ שוב על **—** כדי לבטל את הסימון כמועדף.

שינוי סדר

תוכל לסדר מחדש (לשנות את המיקום) של הערוצים & **רשימת הערוצים המועדפים**;

1- ברשימת הערוצים & **מועדפים**; סמן את הערוץ שאת מיקומו ברצונך לשנות.

2- לחץ על **—**.

3- בחר את הערוץ שאת מיקומו ברצונך לשנות ולחץ על **OK**.

4- לחץ על & **לחצני ניווט**; כדי להעביר את הערוץ המסומן למיקום אחר ולחץ על **OK**.

5- בסיום, לחץ על **EXIT TV** כדי לצאת מרשימת הערוצים & **מועדפים**;

תוכל לסמן ערוץ נוסף ולחזור על הפעולה לעיל.

תצוגות של רשימת הערוצים

ברשימות הערוצים, תוכל למצוא את כל ערוצי הטלוויזיה והרדיו שהותקנו.

לצד רשימת הערוצים & **הכול**; הכוללת את כל הערוצים המותקנים, תוכל להגדיר

רשימת & **מועדפים**; להציג בנפרד תחנות & **רדיו**; מותקנות או לגלות & **חדש**; ערוצים שנוספו לאחרונה.

סמילי ערוצים

במדינות אחדות, הטלוויזיה יכולה להציג סמילי ערוצים. אם אינך מעוניין בהופעת הסמילים האלו, תוכל לנטרל אותם. כדי לכבות סמילי ערוצים...

1- לחץ על **⚙**, בחר & **הגדרות**

כלליות & **סמילי הערוץ**; ולחץ על **OK**.

2- בחר & **כבוי**; ולחץ על **OK**.

3- לחץ על **← BACK**, מספר פעמים אם נחוץ כדי לסגור את התפריט.

שינוי שם הערוצים

תוכל לשנות שם ערוץ ברשימת הערוצים.

1- בחר מאחת מרשימות הערוצים את הערוץ שאת שמו ברצונך לשנות.

2- בחר את הערוץ כדי לשנות את שמו.

3- לחץ על **—**.

תוכל להקליד טקסט באמצעות מקלדת השלט הרחוק או לפתוח מקלדת על המסך.

באמצעות מקלדת על המסך.

• כדי לפתוח את המקלדת על המסך, הצב את הסמן בשדה הטקסט של שמות ולחץ על **OK**.

• כדי למחוק את התו שלפני הסמן, לחץ על **Backspace**.

• כדי להזין תו, בחר את התו באמצעות מקשי החצים ולחץ על **OK**.

• כדי לבחור אותיות גדולות, לחץ על **—**.

• כדי לבחור ספרות או תווים מיוחדים, לחץ על **—**.

• כשתהיה מוכן, לחץ על **← BACK** כדי לסגור את המקלדת על המסך.

• כדי לסיים את תהליך שינוי השם, בחר & **סיום**; ולחץ על **OK**.

בחירת מסנן רשימה

הרשימה שתבחר ברשימת הערוצים קובעת את הערוצים שאליהם תעבור בעזרת המקשים \equiv ו $+$ -.

כדי לבחור רשימת ערוצים...

1- לחץ

על \uparrow & quote & בית; quote ובחר & quote & לוויין; quote ולחץ על OK.

2- לחץ על LIST \equiv כדי לפתוח את רשימת הערוצים. הרשימה תופיע כאשר הערוץ הנוכחי בחור.

3- נווט מעלה כדי לבחור & quote & הכול; quote או מסנן רשימה. הרשימות & quote & רדיו; quote ו & quote & חדש; quote מופיעות רק כאשר תחנות הרדיו זמינות או כאשר נמצאו ערוצים חדשים, בעקבות עדכון ערוצים.

צפייה בערוצים

כיוון לערוץ

כדי לצפות בערוצי טלוויזיה, לחץ על **tv**. הטלוויזיה מתכוונת אל ערוץ הטלוויזיה שבו צפית לאחרונה.

החלפת ערוצים

כדי להחליף ערוצים, לחץ על \equiv + או \equiv -.

אם ידוע לך מספר הערוץ, הקלד את המספר באמצעות מקשי הספרות. לאחר הזנת המספר, לחץ על OK כדי להחליף ערוץ.

ערוץ קודם

למעבר חזרה לערוץ הקודם, לחץ על \leftarrow BACK.

נעילת ערוץ

נעילה או פתיחת נעילה של ערוץ

כדי למנוע מילדים לצפות בערוץ מסוים, תוכל לנעול אותו. כדי לצפות בערוץ נעול, עליך להזין תחילה את קוד PIN 4 ספרות & quote & נעילת ילדים; quote. לא ניתן לחסום תוכניות ממכשירים שחוברו לטלוויזיה.

נעילת ערוץ...

1- לחץ על **tv**.

2- לחץ על OK כדי לפתוח את רשימת הערוצים. במקרה הצורך שנה את רשימת הערוצים.

3- בחר את ההודעה שברצונך לנעול.

4- לחץ על \equiv OPTIONS ובחר & quote & נעל ערוץ; quote ולחץ על OK.

5- הזן קוד PIN 4 ספרות אם הטלוויזיה תבקש אותו. ערוץ נעול מסומן ב-**🔒** (מנעול).

6- לחץ על \leftarrow (שמאל) כדי לחזור שלב אחד אחורה או לחץ על \leftarrow BACK כדי לסגור את התפריט.

כדי לבטל נעילה של ערוץ...

1- לחץ על **tv**.

2- לחץ על OK כדי לפתוח את רשימת הערוצים. במקרה הצורך שנה את רשימת הערוצים.

3- בחר את הערוץ שברצונך לבטל את נעילתו.

4- לחץ על \equiv OPTIONS ובחר & quote & בטל נעילת ערוץ; quote ולחץ על OK.

5- הזן קוד PIN 4 ספרות אם הטלוויזיה תבקש אותו.

6- לחץ על \leftarrow (שמאל) כדי לחזור שלב אחד אחורה או לחץ על \leftarrow BACK כדי לסגור את התפריט.

אם תנעל או תבטל נעילת ערוצים ברשימת ערוצים, יש להזין את קוד ה- PIN פעם אחת עד לסגירת רשימת הערוצים.

למידע נוסף, ב & quote & עזרה; quote, לחץ על המקש הצבעוני **—** & quote & מילות מפתח; quote וחפש את & quote & נעילת ילדים; quote.

דירוג הורים

כדי למנוע מילדים לצפות בתוכנית שאינה מתאימה לגילם, תוכל להשתמש בדירוג לפי גיל.

בערוצים דיגיטליים ניתן לדרג את התוכניות שלהם לפי גיל. כאשר הדירוג לפי גיל של תוכנית שווה לדירוג שהגדרת לפי גיל הילד שלך או גבוה יותר, התוכנית תיחסם. כדי לצפות בתוכנית חסומה, ראשית עליך להזין את קוד & quote & דירוג הורים; quote.

הגדרת דירוג לפי גיל...

1- לחץ על \star , בחר & quote & נעילת ילדים; quote & < & quote & דירוג הורים; quote ולחץ על OK.

2- הזן קוד בן 4 ספרות לנעילת ילדים. אם לא הגדרת עדיין קוד,

בחר & quote & הגדר קוד; quote ב & quote & נעילת ילדים; quote. הזן קוד נעילת ילדים בן 4 ספרות ואשר. כעת, תוכל להגדיר דירוג לפי גיל.

3- חזור אל & quote & דירוג הורים; quote, בחר את הגיל ולחץ על OK.

4- לחץ על \leftarrow (שמאל) מספר פעמים אם צריך, כדי לסגור את התפריט.

לביטול הדירוג לפי גיל שהוגדר על ידי ההורים, בחר & quote & אף אחד; quote. יחד עם זאת, במדינות מסוימות אתה חייב להגדיר דירוג לפי גיל.

אצל מספר מפעילים /תחנות שידור, הטלוויזיה חוסמת רק תוכניות בעלות דירוג גבוה יותר. הדירוג לפי גיל שקבעו ההורים מוגדר לכל הערוצים.

אפשרויות ערוץ

פתיחת אפשרויות

תוך כדי צפייה בערוץ, באפשרותך להגדיר כמה אפשרויות.

בהתאם לסוג הערוץ (אנלוגי או דיגיטלי) שאתה צופה בו או בהתאם להגדרות הטלוויזיה שהגדרת, כמה אפשרויות פתוחות לפניך.

כדי לפתוח את תפריט האפשרויות...

1- תוך כדי צפייה בטלוויזיה, לחץ על \equiv OPTIONS.

2- לחץ על \equiv OPTIONS שוב כדי לסגור.

למידע נוסף, ב "עזרה"; לחץ על "—" "מילות
מפתח" וחפש את "גישה אוניברסלית".

בחירת וידיאו

ערוצי טלוויזיה יכולים להציע אותות וידיאו מרובים (שידורים
ממקורות רבים), נקודות מבט או זוויות שונות של המצלמה על אותו
אירוע, או תוכניות שונות בערוץ טלוויזיה אחד. בטלוויזיה תוצג
הודעה המודיעה לך אם ערוצים כאלו זמינים.

כתוביות

הפעלה

כדי לעבור לכתוביות, לחץ על SUBTITLE.

ניתן להעביר כתוביות
למצב "מופעל" או "כבוי". לחלופין,
ניתן לבחור "אוטומטי".

אוטומטי

אם מידע על השפה הוא חלק מהשידור דיגיטלי והתוכנית
המשודרת לא בשפה שלך (הדפה המוגדרת בטלוויזיה), הטלוויזיה
יכולה באופן אוטומטי להציג כתוביות באחת משפות הכתוביות
המועדפות. אחת משפות הכתוביות האלה צריכה להיות חלק
מהשידור.

ניתן לבחור את שפת הכתוביות המועדפת ב "שפת
הכתוביות".

כתוביות מטקסט

אם תתכוון לערוץ אנלוגי, תצטרך להפוך ידנית את הכתוביות
לזמינות לגבי כל ערוץ בנפרד.

1 - עבור לערוץ מסוים ולחץ על TEXT כדי לפתוח את
"טקסט".

2 - הזן את מספר העמוד של הכתוביות, בדרך כלל 888.
3 - לסגירת הטקסט, לחץ שוב על TEXT.

אם בחרת "מופעל" בתפריט
"כתוביות" בשעה שאתה צופה בערוץ אנלוגי זה,
הכתוביות יוצגו, אם הן זמינות.

כדי לדעת אם ערוץ הוא אנלוגי או דיגיטלי, עבור לערוץ ולחץ
על INFO.

שפת הכתוביות

שפת כתוביות מועדפת

תחנת שידור דיגיטלית יכולה להציע מספר שפות כתוביות עבור
תוכניות. תוכל להגדיר שפת כתוביות ראשית ושפת כתוביות משנית
כמועדפות. אם זמינות כתוביות באחת השפות האלה, הטלוויזיה
תציג את הכתוביות שבחרת.

הגדרת שפת כתוביות ראשית ושפת כתוביות משנית...

1 - לחץ על ⚙, בחר "הגדרות
כלליות" "שפות" "<" "כתוביות
ראשוניות" או "כתוביות משניות".

2 - בחר בשפה הנחוצה ולחץ על OK.

3 - לחץ על ⏪ (שמאל) כדי לחזור שלב אחד אחורה או לחץ
על ⏩ BACK כדי לסגור את התפריט.

בחירה של שפת כתוביות

אם אף אחת מהשפות המועדפות של כתוביות אינה זמינה, תוכל
לבחור שפת כתוביות אחרת אם זמינה. אם אין שפות כתוביות
זמינות, לא ניתן לבחור אפשרות זו.

בחירת שפת כתוביות כשאף שפה מהשפות המועדפות שלך אינה
זמינה...

1 - לחץ על ⚙, OPTIONS.
2 - בחר "שפת כתוביות" ובחר באופן זמני את את
מהשפות ככתוביות.

שפת השמע

שפת השמע המועדפת

תחנת שידור דיגיטלית יכולה להציע מספר שפות שמע (שפות
מדוברות) עבור תוכנית. תוכל להגדיר שפת שמע ראשית ושפת שמע
משנית כמועדפות. אם השמע באחת השפות הללו זמין, הטלוויזיה
תעבור לשפת השמע.

הגדרת שפת שמע ראשית ושפת שמע משנית...

1 - לחץ על ⚙, בחר "הגדרות
כלליות" ובחר "שפות" "<" "שמע;
ראשוני" או "שמע משני".

2 - בחר בשפה הנחוצה ולחץ על OK.
3 - לחץ על ⏪ (שמאל) כדי לחזור שלב אחד אחורה או לחץ
על ⏩ BACK כדי לסגור את התפריט.

בחר שפת שמע

אם אף אחת משפות השמע המועדפות אינה זמינה, תוכל לבחור
שפת שמע אחרת אם היא זמינה. אם אין שפות שמע זמינות, לא ניתן
לבחור אפשרות זו.

כדי לבחור שפת שמע כשאף שפה מהשפות המועדפות שלך אינה
זמינה...

1 - לחץ על ⚙, OPTIONS.
2 - בחר "שפת שמע" ובחר באופן זמני את אחת
השפות כשמע.

Dual I-II

אפשרות זאת זמינה אם אות אודיו כולל שתי שפות שמע, אך לגבי
שפה אחת, או לגבי שתיהן, אין ציון שפה.

ממשק משותף

אם התקנת CAM באחד מחריתי "ממשק משותף";
ניתן להציג את ה-CAM ומידע על המפעיל או לבצע הגדרות
הקשורות ל-CAM.

כדי להציג מידע CAM...

1 - לחץ על ⚙, SOURCES.
2 - בחר את הערוץ שעבורו אתה משתמש ב-CAM
עבור "צפה בטלוויזיה".

3 - לחץ על \equiv OPTIONS ובחר $\"$ & המשק המשותף $\"$;

4 - בחר את חריץ הממשק המשותף המתאים ולחץ על $\>$ (ימין).
5 - בחר את מפעיל הטלויזיה של ה-CAM ולחץ על OK. המסכים הבאים מתקבלים ממפעיל שידורי הטלויזיה.

עמודי טקסט

כדי לפתוח טקסט /טלטקסט תוך כדי צפייה בערוצי הטלויזיה, לחץ על TEXT.
לסגירת הטקסט, לחץ שוב על TEXT.

בחירת עמוד טקסט

בחירת עמוד ...

- 1 - הזן את מספר העמוד בעזרת מקשי הספרות.
- 2 - השתמש במקשי החצים לצורך ניווט.
- 3 - לחץ על מקש צבעוני כדי לבחור נושא מקודד בצבע, בתחתית המסך.

עמודי טקסט משניים

מספר של עמוד טקסט יכול להכיל כמה עמודי משנה. מספרי עמודי המשנה מופיעים על פס, צמוד למספר העמוד הראשי.
כדי לבחור עמוד משנה, לחץ על \leftarrow או על \rightarrow .

T.O.P. עמודי טקסט

תחנות שידור אחדות המציעות T.O.P. טקסט.
כדי לפתוח T.O.P. עמודי טקסט בתוך $\"$ & טקסט $\"$;; לחץ על \equiv OPTIONS ובחר $\"$ & **סקירה כללית של T.O.P.**

אפשרויות טקסט

במצב טקסט /טלטקסט, לחץ על \equiv OPTIONS כדי לבחור...

הקפאת עמוד

מניעת סיבוב אוטומטי של עמודי משנה.

מסך כפול /מסך מלא

הצגת ערוץ טלויזיה וטקסט זה לצד זה.

סקירה כללית של T.O.P.

כדי לפתוח T.O.P. טקסט.

הגדלה

הגדלת עמוד הטקסט לנוחות הקריאה.

חשיפה

חשיפת מידע נסתר בעמוד.

סבב עמודי משנה

כדי לעבור בין עמודי משנה כאשר הם זמינים.

Language

החלפת קבוצת התווים שנעשה בהם שימוש לצורך תצוגה נכונה.

טקסט 2.5

הפעלת Text 2.5 לקבלת צבעים רבים יותר וגרפיקה טובה יותר.

הגדרת תצורת הטקסט

שפת הטקסט

תחנות טלויזיה אחדות, המשדרות בשיטה דיגיטלית, מציעות טקסט בכמה שפות.
הגדרת שפת טקסט ראשית ומשנית ...

1 - לחץ על \star , בחר $\"$ & **הגדרות כלליות** $\"$ ולחץ על $\>$ (ימין) כדי להיכנס לתפריט.

2 - בחר $\"$ & **שפה** $\"$ & **טקסט**

ראשוני $\"$ & או $\"$ & **טקסט משני** $\"$ ולחץ על OK.

3 - בחר את שפות ה- $\"$ & טקסט $\"$ המועדפות.

4 - לחץ על \leftarrow (שמאל) מספר פעמים אם צריך, כדי לסגור את

זה בערוץ HbbTV

אן תרצה למנוע גישה לעמודי HbbTV בערוץ מסוים, תוכל לחסום את עמודי ה-HbbTV באותו ערוץ בלבד.

1 - עבור לערוץ שאת עמודי ה-HbbTV שלו תרצה לחסום.

2 - לחץ על \equiv OPTIONS ובחר את $\"$ & **HbbTV בערוץ זה** $\"$ ולחץ על $\>$ (ימין).

3 - בחר $\"$ & **כבוי** $\"$ ולחץ על OK.

4 - לחץ על \leftarrow (שמאל) כדי לחזור שלב אחד אחורה או לחץ על \leftarrow BACK כדי לסגור את התפריט.

כדי לחסום את HbbTV בטלויזיה לחלוטין...

1 - לחץ על \star , בחר $\"$ & **הגדרות כלליות** $\"$ < HbbTV.

2 - בחר $\"$ & **כבוי** $\"$ ולחץ על OK.

3 - לחץ על \leftarrow (שמאל) כדי לחזור שלב אחד אחורה או לחץ על \leftarrow BACK כדי לסגור את התפריט.

יישומי MHP

הפעלה או נטרול של אפליקציות MHP.

מונו/סטריאו

ניתן להעביר את הצליל של ערוץ אנלוגי למונו או לסטריאו.

כדי לעבור למונו או לסטריאו...

1 - התכוונן לערוץ אנלוגי.

2 - לחץ על \equiv OPTIONS.

בחר $\"$ & **מונו/סטריאו** $\"$ ולחץ על $\>$ (ימין).

3 - בחר $\"$ & **מונו** $\"$ או $\"$ & **סטריאו** $\"$ ולחץ על OK.

4 - לחץ על \leftarrow (שמאל) כדי לחזור שלב אחד אחורה או לחץ על \leftarrow BACK כדי לסגור את התפריט.

מצב

בחר $\"$ & **מצב** $\"$ כדי להציג מידע טכני על הערוץ (אם הוא אנלוגי או דיגיטלי) או מכשיר מחובר, שאתה צופה בו.

שתף:

מאפשר למשתמש לספר על הפעילות שלו לחבריו ברשתות החברתיות (כגון Twitter או דואר $\"$ ל).

7.6

טקסט / טלטקסט

מדריך טלוויזיה

8.1

למה תזדקק

במדריך הטלוויזיה, תוכל לראות רשימה של תוכניות טלוויזיה שוטפות או מתוכננות בערוצים שלך. יוצגו ערוצים אנלוגיים ודיגיטליים, או דיגיטליים בלבד, בהתאם למקור המידע (הנתונים) במדריך הטלוויזיה. לא כל הערוצים מציעים מידע על מדריך הטלוויזיה.

מקלט הטלוויזיה יכול לאסוף מידע על מדריך הטלוויזיה לגבי ערוצים המותקנים בטלוויזיה. מקלט הטלוויזיה אינו יכול לאסוף את המידע מ"מדריך הטלוויזיה"; לגבי ערוצים שנצפים באמצעות מקלט דיגיטלי או ממפענח.

8.2

נתוני לוח שידורים

מדריך הטלוויזיה מקבל מידע (נתונים) מתחנות השידור או מהאינטרנט. באזורים אחדים או לגבי ערוצים מסוימים, ייתכן שהמידע שבמדריך הטלוויזיה לא יהיה זמין. מקלט הטלוויזיה יכול לאסוף מידע על מדריך הטלוויזיה לגבי ערוצים המותקנים בטלוויזיה. מקלט הטלוויזיה אינו יכול לאסוף מידע על מדריך הטלוויזיה מערוצים שנצפים באמצעות מקלט דיגיטלי או ממפענח.

הטלוויזיה מגיעה כשהיא מוגדרת לקבל מידע "מתחנת השידור".

אם המידע במדריך הטלוויזיה מגיע מהאינטרנט, המדריך יכול לפרט גם ערוצים אנלוגיים, לצד הערוצים הדיגיטליים. התפריט של "מדריך הטלוויזיה"; מציג גם מסך קטן, עם הערוץ הנוכחי.

מהאינטרנט

אם הטלוויזיה מחוברת לאינטרנט, תוכל להגדיר אותה לקבל מידע למדריך הטלוויזיה מהאינטרנט.

הגדרת המידע למדריך הטלוויזיה...

1- לחץ על בחר "הגדרות כלליות";

"<";

">"; "מהאינטרנט"; ולחץ על OK.
2- לחץ על < (שמאל) מספר פעמים אם צריך, כדי לסגור את התפריט.

לחלופין, ניתן לגשת אל "מדריך טלוויזיה"; דרך "כלי עזר";

הקלטות חסרות

אם נראה לך שהקלטות אחדות נעלמו מרשימת ההקלטות, ייתכן שהמידע (הנתונים) של מדריך הטלוויזיה השתנה. הקלטות שנעשו עם ההזרה "מתחנת השידור"; יוסתרו מהרשימה אם תעביר את ההגדרה אל "מהאינטרנט"; או להפך. ייתכן שהטלוויזיה עברה

להגדרה "מהאינטרנט"; באופן אוטומטי. כדי שההקלטות תהיינה זמינות ברשימת ההקלטות, עבור להגדרה שבחרת כשבצעת את ההקלטות.

שימוש במדריך הטלוויזיה

פתיחת מדריך הטלוויזיה

לפתיחת מדריך הטלוויזיה, לחץ על "TV GUIDE"; מדריך הטלוויזיה; מציג את הערוצים של הטיונר שנבחר.

לחץ שוב על TV GUIDE לסגירה.

בפעם הראשונה שאתה פותח את מדריך התוכניות, מקלט הטלוויזיה יסרוק את כל הערוצים לאיתור מידע על התוכניות. זה עשוי לקחת כמה דקות. הנתונים של "מדריך טלוויזיה"; נשמרים בטלוויזיה.

מעבר לתוכנית

"מדריך הטלוויזיה";, ניתן לעבור לתוכנית שוטפת.

כדי לעבור לתוכנית (ערוץ), בחר את התוכנית ולחץ על OK.

הצגת פרטי התוכנית

כדי להעלות פרטים של התוכנית שנבחרה...

1- לחץ על INFO.

2- לחץ על BACK כדי לסגור.

החלפת יום

מדריך הטלוויזיה יכול להציג תוכניות מתוכננות לימים הבאים (עד 8 ימים מקסימום).

אם המידע שבמדריך הטלוויזיה מגיע מתחנת השידור, תוכל ללחוץ על כדי להציג את לוח הזמנים של הימים הבאים. לחץ על כדי לחזור ליום הקודם

לחלופין, תוכל ללחוץ על OPTIONS ולבחור "החלפת יום";

בחר "היום";

">"; "היום"; או "היום";

"<"; ולחץ על OK, כדי לבחור את היום בלוח הזמנים.

מדריך הטלוויזיה יכול להציג תוכניות מתוכננות לימים הבאים (עד 8 ימים מקסימום).

אם המידע שבמדריך הטלוויזיה מגיע משירות השידורים, לחץ על כדי לראות את לוח הזמנים של אחד מהימים הבאים. לחץ על כדי לחזור ליום הקודם

כדי להחליף יום...

1- לחץ על TV GUIDE.

2- לחץ על OPTIONS.

3- בחר "החלף יום"; בחר "היום";

">"; "היום"; או "היום";

"<"; ולחץ על OK.

4- לחץ על BACK כדי לסגור את התפריט.

קביעת תזכורת

תוכל לקבוע תזכורות שיודיעו לך על תחילת התוכנית, באמצעות הודעה על המסך.

• כדי להגדיר תזכורת, בחר את התוכנית בלוח הזמנים ולחץ על **עבור & "הגדר תזכורת"**; התוכנית תסומן בשעון.

• כדי לבטל את התזכורת, לחץ על **עבור & "ביטול תזכורת"**;

• כדי לראות רשימה של כל התזכורות שקבעת, לחץ על **OPTIONS, ובחר & "כל התזכורות"**;

חפש לפי סוגה

אם המידע זמין, תוכל לחפש תוכניות מתוכננות לפי סוגה, כגון סרטים, ספורט וכד'.

כדי לחפש תוכניות לפי סוגה...

1 - לחת על **TV GUIDE**.

2 - לחץ על **OPTIONS**.

3 - בחר **"חפש לפי סוגה"**; ולחץ על **OK**.

4 - בחר בסוגה הרצויה ולחץ על **OK**. תופיע רשימה של תוכניות שנמצאו.

5 - ניתן להגדיר תזכורות או לתזמן הקלטה עבור תוכנית שנבחרה.

6 - לחץ על **BACK** כדי לסגור את התפריט.

הגדרת הקלטה

ניתן להגדיר הקלטה ב**"מדריך טלוויזיה"**;

כדי לראות את רשימת ההקלטה, לחץ

על **"הקלטות"**; תוכנית להקלטה מסומנת

ב- **●** (נקודה אדומה) בתחילת שם התוכנית.

כדי להקליט תוכנית...

1 - לחץ על **TV GUIDE** ובחר תוכנית עתידית או נוכחית.

2 - לחץ על המקש הצבעוני **"הקלט"**;

3 - לחץ על **BACK** כדי לסגור את התפריט.

כדי לבטל הקלטה...

1 - לחץ על **TV GUIDE** ובחר את התוכנית המודרת להקלטה.

2 - לחץ על המקש הצבעוני **"מחק הקלטה"**;

3 - לחץ על **BACK** כדי לסגור את התפריט.

הקלטה והשהיית הטלוויזיה

9.1

הקלטה

למה תזדקק

תוכל להקליט שידור טלוויזיה דיגיטלי ולצפות בו מאוחר יותר.

כדי להקליט תוכנית טלוויזיה, תזדקק לדברים הבאים...

- כונן קשיח USB מפורמט בטלוויזיה זאת
- ערוצי טלוויזיה דיגיטליים המותקנים בטלוויזיה זאת
- קבלת מידע על ערוצים לגבי מדריך הטלוויזיה על המסך
- הגדרה אמינה של שעון הטלוויזיה. אם תאפס את שעון הטלוויזיה באופן ידני, ההקלטות עלולות להיכשל.
- אינך יכול להקליט בזמן השימוש ב-Pause TV.
- ישנם מפעילי שידורי טלוויזיה דיגיטליים שאינם מאפשרים הקלטה של ערוצים.
- למידע נוסף על התקנת כונן קשיח USB, ב"עזרה", לחץ על המקש הצבעוני **—** "מילות מפתח" וחפש את "כונן קשיח USB, התקנה".

הערה:

פונקציית ההקלטה זמינה רק עבור שידורי טלוויזיה דיגיטליים. לא ניתן להקליט תוכן מהתקנים חיצוניים (למשל HDMI).

הקלטת תוכנית

הקלט כעת

כדי להקליט תוכנית שאתה צופה בה ברגע זה, לחץ על **●** (הקלטה) בשלט הרחוק. ההקלטה תחל מייד.

כדי להפסיק הקלטה, לחץ על **■** (עצור).

כאשר נתוני **■** & "מדריך טלוויזיה" & "זמינים, התוכנית שאתה צופה בה תוקלט מהרגע שבו לחצת על מקש ההקלטה ועד לסיום התוכנית.

- אם אתה מקבל מידע על מדריך תוכניות טלוויזיה מהאינטרנט, תוכל לכוון את שעת הסיום של ההקלטה בחלון הנפתח - לפני שאתה מאשר את ההקלטה.
- אם אתה מקבל מידע על לוח השידורים משירותי שידורים, ההקלטה תתחיל מייד. ניתן לשנות את שעת הסיום של ההקלטה ברשימת ההקלטות.

תזמון הקלטה

תוכל לתזמן הקלטה של תוכנית שתוקרן במשך היום או בעוד מספר ימים מהיום (מקסימום 8 ימים מאוחר יותר).

1 - כדי לתזמן הקלטה, לחץ על **⏏** & "מדריך טלוויזיה" & "⏏".

בעמוד מדריך הטלוויזיה, בחר את הערוץ ואת התוכנית שברצונך להקליט.

תוכל להזין את מספר הערוץ, כדי לדלג לערוץ ברשימה. לחץ על **>** (ימין) או על **<** (שמאל) כדי לגלול בין התוכניות של ערוץ. כדי לשנות את תאריך הרשימה, לחץ על **≡** OPTIONS ובחר את **& "שנה יום"**. בחר את היום שאתה רוצה מהרשימה ולחץ על OK. אם מדריך הטלוויזיה מגיע מהאינטרנט, ניתן לבחור את התאריך בראש הדף וללחוץ על OK.

2 - כאשר התוכנית מודגשת, לחץ על **—** & "הקלט" & "⏏". הטלוויזיה תוסיף זמן אגירה נוסף בסוף התוכנית. אם יש צורך, תוכל להוסיף מאגר נוסף.

3 - בחר **& "לוח זמנים"** & "⏏"; ולחץ על OK. התוכנית מתוזמנת להקלטה. תוצג התראה /או תוצג באופן אוטומטי בעת תזמון של הקלטות חופפות.

אם בכוונתך להקליט תוכנית בהיעדרותך, זכור להשאיר את הטלוויזיה דלוקה במצב המתנה ואת הכונן הקשיח USB מופעל.

רשימת הקלטות

כדי לצפות ברשימת ההקלטות ובהקלטות המתוזמנות, לחץ על **▲** & "בית" & "⏏"; בחר **& "כלי עזרה"** & "⏏"; ולחץ על OK.

ברשימה זו, תוכל לבחור הקלטה לצפייה, להסיר תוכניות מוקלטות, לכוון את שעת הסיום של הקלטה נוכחית או לבדוק שטח פנוי בדיסק. גם ברשימה זו, אם לוח השידורים מגיע מהאינטרנט, ניתן לתזמן הקלטה שעבורה אתה מגדיר את זמן ההתחלה וזמן הסיום בעצמך, כהקלטה מתוזמנת שאינה קשורה לתוכנית. כדי להדיר הקלטה מתוזמנת, בחר **& "תזמן הקלטה"** & "⏏"; בראש הדף ולחץ על OK. הגדר את הערוץ, את התאריך ואת משך הזמן. כדי לאשר את ההקלטה, בחר **& "לוח זמנים"** & "⏏"; ולחץ על OK.

הסרת הקלטה מתוזמנת

בחר את ההקלטה המתוזמנת, לחץ על **—** & "הסר" & "⏏"; ולחץ על OK.

פרטים

- תוך כדי הקלטת תוכנית, תוכל לצפות בתוכנית שהוקלטה לפני כן.
- לא תוכל להחליף ערוצי טלוויזיה תוך כדי הקלטה.
- לא תוכל להשהות את שידורי הטלוויזיה תוך כדי הקלטה.
- כדי להקליט, תחנות שידור זקוקות להגדרת שעון מהימנה. אם תאפס את שעון הטלוויזיה באופן ידני, ההקלטות עלולות להיכשל.
- לא ניתן להקליט את התיאורים הקוליים (הפרשנות) למוגבלי ראייה.
- ניתן להקליט את הכתוביות הדיגיטליות (DVB) של ערוץ. לא ניתן להקליט כתוביות שמגיעות משירותי טקסט. כדי לבדוק אם כתוביות דיגיטליות (DVB) זמינות, עבור לערוץ הטלוויזיה ולחץ על **≡** OPTIONS, בחר **& "שפת כתוביות"** & "⏏"; כדי לפתוח את הרשימה **& "כתוביות"** & "⏏"; ניתן להקליט רק **& "שפת כתוביות"** & "⏏"; שמופיע לפנייה סמל DVB.

צפייה בהקלטה

כדי לצפות בהקלטה...

1 - לחץ על **▲** & "בית" & "⏏"; בחר **& "כלי עזרה"** & "⏏"; ולחץ על OK. 2 - ברשימה, בחר את ההקלטה ולחץ על **▶** (הפעל) כדי להתחיל את ההשמעה. תוכל להשתמש במקשים **▶▶** (הרצה קדימה), **◀◀** (החזרה אחורה), **||** (השהיה) או **■** (הפסק) של השלט הרחוק.

הקלטה שפג תוקפה

ספקי שידורי הטלוויזיה יכולים להגביל את מספר הימים שניתן

לצפות בהקלטה. הקלטה ברשימה יכולה להציג את מספר הימים שנוותרו לפני שהיא תפוג.

הקלטה שנכשלה

אם הקלטה מתוזמנת נמנעה על ידי ספק שידורי הטלוויזיה או אם השידור הופסק, ההקלטה מסומנת כ- "נכשלה" ".

מחיקת הקלטה

כדי למחוק הקלטה, בחר את ההקלטה מהרשימה, לחץ על "הסר" " ולחץ על OK.

למידע נוסף, לחץ על "מילות מפתח" " וחפש "הקלט תוכנית" ".

9.2

השהה טלוויזיה

תוכל להשהות שידור טלוויזיה ולשוב לצפות בו מאוחר יותר. ניתן להשהות רק ערוצי טלוויזיה דיגיטליים. יש לחבר כונן קשיח USB כדי לאגור את השידור. תוכל להשהות שידור לפרק זמן מקסימלי של 90 דקות.

למידע נוסף, לחץ על "מילות מפתח" " וחפש "כונן קשיח USB" ".

השהיית שידור או חזרה אליו

להשהיית שידור, לחץ על (השהיה). מד התקדמות יופיע לזמן קצר על המסך.

כדי להעלות את מד ההתקדמות, לחץ שוב על (השהיה). כדי לחזור לצפייה, לחץ על (הפעל). הסמל במסך מציין שאתה צופה בשידור מושהה.

חזרה לשידור הטלוויזיה המקורי

כדי לחזור לשידור הטלוויזיה המקורי, לחץ על (עצירה).

ברגע שתעבור לערוץ דיגיטלי, הכונן הקשיח מסוג USB יתחיל לאגור את השידור. כשאתה עובר ערוץ דיגיטלי אחר, השידור של הערוץ החדש נאגר והשידור של הערוץ הקודם נמחק. כשאתה עובר להתקן מחובר (נגן דיסקים Blu-ray או מקלט דיגיטלי) הכונן הקשיח מסוג USB מפסיק את האגירה והשידור נמחק. כמו כן, הוא יימחק גם כאשר תעביר את הטלוויזיה למצב המתנה.

אינך יכול להשהות שידור תוך כדי הקלטת תוכנית בכונן הקשיח USB.

הקרנה מחדש מיידית

תוך כדי צפייה בשידור מערוץ טלוויזיה דיגיטלי, תוכל בקלות לשוב ולהקרין אותו מיידית.

כדי להקרין מחדש את 10 השניות האחרונות של שידור, לחץ על (השהיה) ועל (שמאלה). (שמאלה).

תוכל ללחוץ מספר פעמים על (שמאלה) עד שתגיע לתחילת המאגר של השידור או לפרק הזמן המקסימלי.

מד התקדמות

כאשר מד ההתקדמות על המסך, לחץ על (החזרה אחורה) או על (הרצה קדימה) כדי לבחור מהיכן ברצונך להתחיל לצפות בשידור שהושהה. לחץ כמה פעמים על המקשים האלו כדי לשנות את המהירות.

תפריט הבית

10.1

על אודות "תפריט הבית"

ערוצים

שורה זו מכילה את כל הערוצים.

סמל המכשיר

שורה זו מכילה מקורות הזמינים בטלויזיה זו.

כלי עזר

שורה זו מכילה פונקציות טלויזיה הזמינות עבור המשתמש.

הגדרות מהירות

שורה זו מכילה הדרות הזמינות עבור המשתמש.

10.2

פתיחת תפריט הבית

כדי לפתוח את תפריט הבית ולפתוח פריט...

1 - לחץ על **►** "בית".

2 - בחר פריט ולחץ על **OK** כדי לפתוח או להתחיל אותו.

3 - לחץ על **←** **BACK** כדי לסגור את תפריט הבית מבלי להתחיל שום דבר.

כלי עזר

Smart TV

פתח את הדף Smart TV.

מדריך הטלויזיה

למידע נוסף, ב **עזרה**, לחץ על המקש הצבעוני **—** " **מילות מפתח** " וחפש את **מדריך טלויזיה** ".

הקלטה

למידע נוסף, ב **עזרה** ", לחץ על המקש הצבעוני **—** " **מילות מפתח** " וחפש את **הקלטה** ".

ערוץ

הצג את רשימת הערוצים.

עדכון תוכנה

למידע נוסף, ב **עזרה** ", לחץ על המקש הצבעוני **—** " **מילות מפתח** " וחפש את **עדכון תוכנה** ".

הדגם אותי

הצג את **הדגם אותי** " עבור הדגמה בטלויזיה זו.

עזרה

פתח את הדף **עזרה** ".

Netflix

אם יש לך מינוי ב-Netflix, ניתן ליהנות מ-Netflix בטלוויזיה זו.
הטלוויזיה חייבת להיות מחוברת לאינטרנט.

כדי לפתוח את Netflix, לחץ על **NETFLIX** כדי לפתוח את היישום של Netflix. ניתן לפתוח מיד את Netflix מטלוויזיה במצב המתנה.

www.netflix.com

סמל המכשיר

13.1

מעבר למכשיר

מהרשימה " מקורות "; ניתן לעבור לכל אחד מההתקנים המחוברים. ניתן להעביר טיונר לצפייה בטלוויזיה, לפתוח תוכן של התקן הבזק USB מחובר או לראות את ההלטות שביצעת על כונן קשיח USB מחובר. ניתן לעבור אל ההתקנים המחוברים כדי לצפות בתוכנית שלהם, למקלט דיגיטלי או לנגן תקליטורי Blu-ray.

מעבר למכשיר מחובר...

- 1 - לחץ על SOURCES כדי לפתוח את התפריט " מקורות ";
- 2 - בחר אחד מהפריטים ברשימת המקורות ולחץ על OK. הטלוויזיה תציג את התוכנית או התוכן של המכשיר.
- 3 - לחץ שוב על SOURCES כדי לסגור את התפריט.

הקרנה בנגינה אחת

כאשר הטלוויזיה במצב המתנה, ניתן לעבור לנגן תקליטורים בעזרת השלט הרחוק של הטלוויזיה. כדי להפעיל גם את נגן התקליטורים וגם את הטלוויזיה ממצב המתנה ולהתחיל להשמיע או להקרין את התקליטור מיידית, לחץ על (הקרנה) בשלט רחוק של הטלוויזיה. המכשיר צריך להיות מחובר בכבל HDMI-CEC והיות מופעל גם בטלוויזיה וגם במכשיר.

13.2

אפשרויות לקלט טלוויזיה

התקני כניסה מסוימים מציעים הדרות ספציפיות. כדי להגדיר את האפשרויות של כניסת טלוויזיה ספציפית...

- 1 - לחץ על SOURCES.
- 2 - בחר את כניסת הטלוויזיה ברשימה ולחץ על OK.
- 3 - לחץ על OPTIONS. כאן ניתן להדיר את האפשרויות עבור כניסת הטלוויזיה שנבחרה.
- 4 - לחץ שוב על OPTIONS כדי לסגור את התפריט " אפשרויות ".

אפשרויות...

בקרות

באמצעות אפשרות זו ניתן להפעיל את ההתקן המחובר דרך השלט הרחוק של הטלוויזיה. המכשיר צריך להיות מחובר בכבל HDMI ו-CEC HDMI חייב להיות מופעל גם בטלוויזיה וגם במכשיר.

פריטי ההתקן

פתח אפשרות זו כדי לצפות במידע על ההתקן המחובר.

13.3

סריקת חיבורים

כדי לסרוק מחדש את החיבורים ולעדכן את התפריט " מקורות "; לחץ על " סרוק חיבורים ". (אם יש מפתח זמין בתחתית המסך).

13.4

משחק או מחשב

סוג ההתקן קובע את סגנונות התמונה והצליל, את ערכי הרזולוציה ונתונים אחרים. אין צורך לדאוג להגדרות האידיאליות.

עבור חלק מההתקנים, סוג ההתקן לא כל כך ברור. קונסולת משחק יכולה להכיל נגן תקליטורי Blu-ray מובנה והסוג מוגדר ל " נגן "; מפני שרוב הזמן הוא משמש כנגן. עבור התקנים מסוג זה, ניתן לעבור באופן זמני להגדרה האידיאלית עבור משחקים. או לחלופין, עבור להגדרות האידיאליות עבור מחשב מחובר.

ניתן להשתמש בהגדרה " משחק או מחשב "; רק כאשר את עובר להתקן מחובר בתפריט " מקורות ". ההגדרה " משחק או מחשב "; מאוחסנת עבור ההתקן שנבחר.

כדי לעבור באופן ידני להגדרות האידיאליות עבור משחקים או מחשב...

1 - לחץ על .

סחר " תמונה "; < " מתקדם "; ולחץ OK.

2 - בחר " משחק או מחשב "; ולחץ על OK.

3

בחר " משחק "; " מחשב "; או " כבוי ".

4 - לחץ על (שמאל) כדי לחזור שלב אחד אחורה או לחץ על BACK כדי לסגור את התפריט.

זכור להחזיר את ההגדרה הזאת ל " כבוי "; בסיום המשחק.

סרטונים, תמונות ומוזיקה



14.1

מחיבור USB

תוכל להציג תמונות או להקרין סרטים ולהשמיע מוזיקה מכונן הבזק מסוג USB או מכונן קשיח USB.

כאשר הטלוויזיה מופעלת, חבר כונן הבזק USB או כונן קשיח USB לאחת מכניסות ה-USB. הטלוויזיה מזהה את המכשיר ותציג רשימה של קובצי המדיה שלך.

אם רשימתה קבצים אינה מופיעה באופן אוטומטי...

1 לחץ על , בחר  USB ולחץ על OK.

2 בחר  **התקני USB** ולחץ על  (ימין) כדי לבחור את התקן ה-USB שאתה צריך.

3 גיניתן לעיין בקבצים במבנה התיקיות שסידרת בכונן.

4 כדי להפסיק הפעלה של סרטונים, תמונות ומוזיקה, לחץ על  EXIT.

אזהרה



אם תנסה להשהות או להקליט תוכנית כאשר מחובר כונן קשיח USB, הטלוויזיה תבקש לפרמט את הכונן הקשיח USB. פרמוט זה ימחק את הקבצים הקיימים בכונן הקשיח USB.

14.2

ממחשב

אם המחשב והטלוויזיה מחוברים לאותה רשת, הטלוויזיה יכולה לדפדף במחשב ולהפעיל קבצים השמורים בו.

במחשב, יש להתקין תוכנה לשרת מדיה כגון Twonky לשתף כדי TM את הקבצים עם הטלוויזיה. הטלוויזיה מראה את הקבצים והתיקיות כפי שהן מאורגנות במחשב.

כדי לעיין בקבצים שבמחשב שלך, לחץ על  SOURCES, בחר  **עיון ברשת** ולחץ על OK.





14.3

שורת תפריטים ומיון



כאשר התקן USB מחובר הטלוויזיה ממיינת את הקבצים לפי סוג. נווט אל שורת התפריטים ובחר את סוג הקובץ שאתה מחפש. אם אתה מעיין בקבצים ממחשב, תוכל לעיין בקבצים ובתיקיות רק כפי שהם מסודרים במחשב.

שורת התפריטים

נווט אל שורת התפריטים ובחר את סוג הקובץ שתוצה לצפות בו או להפעיל.

בחר  **תמונות** ולחץ על  **מוזיקה** או  **סרט** או  **סרטון**. לחלופין ניתן לפתוח את התצוגה  **תיקיות** ולעיין בתיקיות כדי לחפש קובץ.











מיון

כדי לעיין בתמונות לפי תאריך, חודש, שנה או בסדר האלף-בית של שמם, לחץ על  **מיון**. כדי לעיין במוזיקה שלך לפי אלבום, אמן, סוגה או בסדר האלף-בית, לחץ על  **מיון**. סרטונים ממוינים בסדר אלף-בית.

14.4

הקרנת סרטונים

הקרנת סרטוני וידאו



- כדי להקרין סרטון, בחר  **סרטון** או  **וידאו** בשורת התפריטים, בחר סרטון ולחץ על OK.
- אם יש סרטונים נוספים באותה תיקייה, לחץ על  **הקרנת הכול** כדי להקרין את כל הסרטונים באותה תיקייה.
- כדי לדלג לסרטון הבא או הקודם, לחץ על  או .
- להשהיית הסרטון, לחץ על OK. לחץ שוב על OK כדי להמשיך.
- כדי לדלג 10 שניות קדימה או אחורה בתוך סרטון, לחץ על  או על .
- כדי להחזיר אחורה או להריץ מהר קדימה, לחץ על  או על .
- לחץ כמה פעמים על המקשים כדי להאיץ פי 2, פי 4, פי 8, פי 16 ופי 32.
- כדי לעצור את הקרנת הסרטון, לחץ על  (עצירה).

מידע

כדי להציג מידע על סרטון (מיקום קו ההתקדמות (playhead), אורך, שם, תאריך וכד'), בחר את הסרטון ולחץ על  INFO. לחץ שוב כדי להסתיר את המידע.

אפשרויות וידאו





במהלך הפעלת הסרטון, לחץ על  OPTIONS כדי...

- **כתוביות** - אם הכתוביות זמינות, תוכל להעביר למצב  **מופעל** או  **כבוי**.
- **מופעלות בזמן השתקה** -  ערוב - הפעל את הקבצים בסדר אקראי.
- **ביצוע חזור** - הקרן את כל הסרטונים בתיקייה זאת פעם אחת או ללא הפסקה.

14.5

הצגת תמונות

הצגת תמונות

- כדי להציג תמונות, בחר  **תמונות** בשורת התפריטים, בחר תמונה ממוזערות ולחץ על OK.
- אם יש מספר תמונות באותה תיקייה, בחר תמונה ולחץ על  **מצגת שקופיות** כדי להתחיל מצגת שקופיות של כל התמונות באותה תיקייה.
- כדי לדלג לתמונה הבאה או לחזור לתמונה הקודמת, לחץ על  או .
- כדי להפסיק את מצגת השקופיות או כדי לסגור תמונה, לחץ על  (הפסק).

מידע

כדי להציג מידע על תמונה (גודל, תאריך יצירה, נתיב הקובץ וכד'),
בחר את התמונה ולחץ על **INFO**.
לחץ שוב כדי להסתיר את המידע.

מצגת שקופיות עם מוזיקה

ניתן להציג מצגת שקופיות של התמונות ולהאזין למוזיקה בו-זמנית.
עליך להפעיל את המוזיקה לפני הפעלה של מצגת השקופיות.

השמעת מוזיקה יחד עם מצגת השקופיות...

- 1 - בחר שיר או תיקייה עם שירים ולחץ על **OK**.
- 2 - לחץ על **INFO** כדי להסתיר את רשימת הדפדפן.
- 3 - לחץ על **BACK**.
- 4 - עכשיו השתמש בחיצו הניווט כדי לבחור את התיקייה עם התמונות.
- 5 - בחר את התיקייה עם התמונות ולחץ על **"**; **הקרו** **"**.
- 6 - כדי לעצור את מצגת השקופיות, לחץ על **BACK**.

אפשרויות תמונה

כאשר יש תמונה על המסך, לחץ על **OPTIONS** כדי...

- **ערבוב** - הפעל את הקבצים בסדר אקראי.
- **חזרה** - הצג את מצגת השקופיות פעם אחת או ללא הפסקה.
- **מהירות מצגת השקופיות** - הגדר את מהירות מצגת השקופיות.
- **מעבר מצגת שקופיות** - הגדר את סגנון המעברים של התמונות.

14.6

השמעת מוזיקה

השמעת מוזיקה

- כדי להשמיע מוזיקה, בחר **"** **מוזיקה** **"**; בשורת התפריטים, בחר שיר ולחץ על **OK**.
- אם יש שירים נוספים באותה תיקייה, לחץ על **"** **השמעת הכול** **"**; כדי להשמיע את כל השירים באותה תיקייה.
- כדי לדלג לשיר הבא או לחזור לשיר הקודם, לחץ על **+** או **-**.
- להשהיית המוזיקה, לחץ על **OK**. לחץ שוב על **OK** כדי להמשיך.
- כדי לדלג 10 שניות קדימה או אחורה בתוך השיר, לחץ על **>** או **<**.
- כדי להחזיר אחורה או להריץ קדימה, לחץ על **▶▶** או על **◀◀**. לחץ כמה פעמים על המקשים כדי להאיץ פי 2, פי 4, פי 8, פי 16 ופי 32.
- כדי לעצור את השמעת המוזיקה, לחץ על **■** (עצירה).

מידע

כדי לראות מידע על שיר (שם, אמן, אורך וכד'), בחר את השיר ולחץ על **INFO**.
לחץ שוב כדי להסתיר את המידע.



אפשרויות מוזיקה

אפשרויות להשמעת מוזיקה...

- **ערבוב** - הפעל את הקבצים בסדר אקראי.
- **ביצוע חוזר** - השמע את כל השירים בתיקייה זאת פעם אחת או ללא הפסקה.

מעבר ל-Miracast

ודא ש- Wi-Fi Miracast מופעל.

- לחץ על  , בחר "רשת" ; ולחץ על  (ימין) כדי להיכנס לתפריט.
- בחר "Wi-Fi Miracast " ; ולחץ על OK.
- בחר "הפעלה" ; ולחץ על OK.
- לחץ על  (שמאל) מספר פעמים אם צריך, כדי לסגור את התפריט.

שיתוף מסך בטלוויזיה

- כדי לשתף בטלוויזיה את מסך הסמארטפון, הטאבלט או המחשב...
- הפעל את הטלוויזיה.
 - בהתקן, בתפריט ההגדרות, הגדר שההתקן ישדר או ישקף לתצוגה. Miracast משתמשת ב-Wi-Fi Direct™.
 - בהתקן, סרוק וחפש התקני Miracast זמינים ובחר את הטלוויזיה לחיבור.
 - בטלוויזיה, הסכם לבקשת החיבור. ייתכן שתבקש להזין בטלוויזיה קוד PIN מהמכשיר - הזן את הספרות בעזרת מקשי הספרות של השלט הרחוק. לחלופין, ייתכן שתבקש להזין קוד PIN בהתקן. אם מתבצע חיבור, הטלוויזיה תציג את המסך של ההתקן.
 - במכשיר, בחר את הסרטונים, את התמונות או את הקבצים שתוצגו לראות בטלוויזיה.
- * Miracast נתמך על ידי WiDi גרסה 3.5 ואילך.
- תוכל למצוא את חיבור ה-Wi-Fi (כגון tvname _DIRECT) גם ברשימות של רשתות זמינות במכשירי רשת אחרים, כגון במחשב הנייד שלך. יחד עם זאת, רק מכשירי Wi-Fi Miracast יכולים להשתמש בחיבור הזה.



הפסקת שיתוף

תוכל להפסיק את שיתוף המסך מהטלוויזיה או מהמכשיר הנייד.

מהמכשיר

באמצעות היישום שמשמש אותך להפעלת Miracast, תוכל לנתק ולהפסיק לראות את מסך המכשיר בטלוויזיה. הטלוויזיה תחזור לתוכנית האחרונה שנבחרה.

מהטלוויזיה

- כדי להפסיק לראות את מסך המכשיר בטלוויזיה, תוכל...
- לחץ על  כדי לצפות בשידור טלוויזיה.
 - לחץ על  "בית" ; כדי להתחיל פעילות אחרת בטלוויזיה.
 - לחץ על  SOURCES כדי לפתוח את תפריט המקור ולבחור מכשיר מחובר.

חסימת מכשיר

בפעם הראשונה שתקבל בקשת חיבור ממכשיר, תוכל לחסום אותו. הבקשה מהמכשיר הזה, וכל הבקשות שלו בעתיד, יבוטלו.

כדי לחסום התקן...

בחר "חסום..." ; ולחץ על OK.

ביטול חסימת כל המכשירים

סמארטפונים וטאבלטים

15.1

אפליקציית Remote TV

היישום החדש Philips TV Remote בטלפון החכם או מחשב הלוח הוא החבר הדש של הטלוויזיה שלך.

באמצעות היישום Remote App, ניתן לשלוט על המדיה שמסביב. שלח תמונות, מוסיקה או סרטוני וידאו אל מסך הטלוויזיה הגדול, או צפה בערוצי טלוויזיה בשידור חי בטאבלט או בטלפון. בחר מה אתה רוצה לראות מ- "מדריך הטלוויזיה" ; וצפה בטלפון או בטלוויזיה. באמצעות היישום TV Remote ניתן להשתמש בטלפון כשלט רחוק.

הורד כבר היום את האפליקציה TV Remote של פיליפס מחנות האפליקציות שאתה מעדיף.

היישום Philips TV Remote App זמין עבור iOS ו-Android ללא תשלום.

רשת, מסך חכם Wi-Fi

כדי לצפות בערוצי טלוויזיה דיגיטליים בסמארטפון או בטאבלט, באמצעות אפליקציית TV Remote של פיליפס, עליך להפעיל את " " ; המסך החכם Wi-Fi ; למידע נוסף, " " ; לחץ על המקש הצבעוני  "מילות מפתח" ; וחפש את "מסך חכם Wi-Fi" ;

15.2

Miracast

על אודות Miracast Fi-Wi

באפשרותך להציג תמונות, להשמיע מוזיקה או להקרין סרטונים לטלוויזיה מהתקן נייד באמצעות Wi-Fi Miracast ההתקן על.™

הנייד והטלוויזיה להיות בטווח, בדרך כלל באותו חדר.

בדוק אם יש בהתקן הנייד הכנה ל-Miracast.

הטלוויזיה שלך היא מכשיר Wi-Fi Certified Miracast.™ באמצעות Miracast™, תוכל לראות ולשתף את מסך הסמארטפון, הטאבלט או המחשב שלך במסך הטלוויזיה באופן אלחוטי. תוכל להזרים סרטונים (שמע ווידאו), לשתף תמונות או כל דבר אחר שנמצא במסך המכשיר. אין צורך לחבר את המכשיר לרשת הביתית שלך. גם הטלוויזיה וגם המכשיר חייבים להיות מכשירי Wi-Fi Certified Miracast™ 1-Miracast חייב להיות מופעל.

Miracast בטלוויזיה זו כפוף לפרוטוקול HDCP ואינו יכול להציג תוכן מיוחד המוגן מפני העתקה והנשלח על ידי מכשיר כלשהו. הרזולוציה המרבית של הסרט היא 720 פיקסל ל-2.4 גיגה הרץ Wi-Fi או 1,080 פיקסל ל-5 גיגה הרץ Wi-Fi.

למידע נוסף על Wi-Fi CERTIFIED Miracast עבור™ אל www.wi-fi.org

Wi-Fi™, הסמליל Wi-Fi CERTIFIED והסמליל Wi-Fi, הם סימנים מסחריים רשומים של חברת Wi-Fi Alliance. Wi-Fi CERTIFIED Miracast™, Miracast™ סימנים מסחריים של חברת Wi-Fi Alliance.

Smart TV

על אודות TV Smart

חבר טלוויזיה זו לאינטרנט וגולה עולם חדש של טלוויזיה. ניתן לבצע חיבור מקוון לנתב או להתחבר האופן אלחוטי באמצעות Wi-Fi.

כאשר מקלט הטלוויזיה מחובר לרשת הביתית שלך, הסמארטפון יכול להציג תמונה בטלוויזיה, אתה יכול להקרין סרטים השמורים במחשב שלך או לשלוט בטלוויזיה באמצעות הטאבלט שלך.

כאשר הטלוויזיה מחוברת לאינטרנט, תוכל לצפות בסרט מושבר מחנות וידיאו מקוונת, לקרוא את מדריך הטלוויזיה באופן מקוון או להקליט את תוכנית הטלוויזיה האהובה עליך בכונן קשיח USB. יישומי Smart TV מוסיפים להנאה באמצעות כל מיני שירותי בידור נוחים.

למה תזדקק

כדי ליהנות מיישומי Smart TV יש לחבר את הטלוויזיה לנתב בעל חיבור מהיר (פס רחב) לאינטרנט. ניתן להשתמש ברשת ביתית כדי להתחבר לאינטרנט. אינך זקוק למחשב.

למידע נוסף, לחץ על **מילות**; **מפתח** וחפש **רשת**;

עצה

כדי להזין טקסט או לנווט בעמוד אינטרנט בקלות רבה יותר, כדאי שתשקול חיבור של מקלדת USB ועכבר USB לטלוויזיה.

למידע נוסף, לחץ על **מילות**; **מפתח** וחפש **מקלדת** או **עכבר**;

התקנת TV Smart

בפעם הראשונה שתפתח את Smart TV, יהיה עליך להגדיר את החיבור. קרא את התנאים וההתניות והסכם להם כדי להמשיך. אם אינך רוצה להדיר את Smart TV, לחץ על **BACK**.

בקרת הורים

נעילת יישומים המדורגים **18+**; מבוגרים **18+**;

1 - הפעל את בקרת הורים ב-Smart TV על-ידי בחירה

ב- **הפעל**; ולאחר מכן לחץ על **OK**.

2 - הזן קוד PIN לביטול נעילה, לפי בחירתך.

3 - אשר את קוד ה-PIN.

עכשיו יישומים המדורגים **18+**; מבוגרים **18+**; נעולים. כדי לפתוח יישום נעול, בחר את היישום ולחץ על **OK**. הטלוויזיה תבקש ממך להזין קוד בן ארבע ספרות.

יישומי TV Smart

תחילת TV Smart

דף ההתחלה של Smart TV הוא הקישור שלך לאינטרנט. ניתן לזכור סרטים באופן מקוון, לקרוא עיתונים, לצפות בסרטונים ולהאזין למוזיקה, כמו כן ניתן לקנות באופן מקוון, או לצפות בתוכניות טלוויזיה מתי שנוח לך באמצעות **טלוויזיה מקוונת**;

כל המכשירים שחוברו בעבר וגם מכשירים שנחסמו שמורים ברשימת החיבורים של Wi-Fi Miracast. אם תמחק את הרשימה הזאת, תבוטל חסימתם של כל המכשירים החסומים.

כדי לבטל את חסימת כל המכשירים החסומים...

1 - לחץ על **OK**, בחר **רשת**; **ולחץ על OK**.
2 - בחר **איפוס קבוצת Wi-Fi ישיר**; ולחץ על **OK**.
הרשימה נמחקת.

3 - לחץ על **OK** (שמאל) מספר פעמים אם צריך, כדי לסגור את התפריט.

חסימת מכשיר שחובר קודם

אם תרצה לחסום מכשיר שחיברת קודם, תצטרך למחוק תחילה את רשימת החיבורים של Wi-Fi Miracast. אם תמחק את הרשימה, יהיה עליך לשוב ולאשר או לחסום את החיבור של כל מכשיר.

השהיית מסך

ההשהיה הרגילה, בעת שיתוף מסך עם Miracast, היא כשנייה אחת. ההשהיה יכולה להתארך אם אתה משתמש במכשירים ישנים, בעלי עוצמת עיבוד נמוכה.

MHL

טלוויזיה זו תואמת MHL™.

אם ההתקן הנייד גם תואם MHL, תוכל לחבר את ההתקן הנייד לטלוויזיה באמצעות כבל MHL. כאשר כבל MHL מחובר ניתן לשתף את מה שיש בהתקן הנייד על מסך הטלוויזיה. ההתקן הנייד טוען את הסוללה באותו זמן. חיבור MHL אידיאלי לצפייה בסרטים או כדי לשחק משחקים מההתקן הנייד בטלוויזיה למשך זמן רב.

טעינה

כאשר כבל MHL מחובר, ההתקן יטעם בזמן שהטלוויזיה פועלת (לא במצב המתנה).

כבל MHL

יש צורך בכבל MHL פסיבי (HDMI ל-Micro USB) כדי לחבר את ההתקן הנייד לטלוויזיה. ייתכן שתזדקק למתאם נוסף לכדי להתחבר להתקן הנייד. כדי לחבר כבל MHL לטלוויזיה, השתמש בחיבור MHL 4 HDMI.



MHL, Mobile High-Definition Link והלוגו של MHL הם סימנים מסחריים או סימנים מסחריים של MHL, LLC.

למידע נוסף, ב **עזרה**; לחץ על **מילות**; **מפתח** וחפש את MHL HDMI.

כדי לעשות זאת, יש לפתוח אתרי " ויישומים - אינטרנט " ; שמוותאמים טלוויזיה. כאשר הטלוויזיה מחוברת לאינטרנט ניתן לפתוח את Smart TV.

פתיחת Smart TV

לפתיחת עמוד הפתיחה של Smart TV, לחץ על Smart TV. לחלופין, ניתן ללחוץ על " בית " < " כלי עזר "; בחר Smart TV ולחץ על OK.

הטלוויזיה תתחבר לאינטרנט ותפתח את דף ההתחלה של Smart TV. זה עשוי לקחת מספר שניות.

סגירת Smart TV

כדי לסגור את דף ההתחלה של Smart TV, לחץ על " בית "; ובחר פעילות אחרת.

TP Vision Europe B.V ולאיכות לתוכן ביחס באחריות תישא לא. התוכן שמסופק על ידי ספקי שירותי תוכן.

עמוד הפתיחה של TV Smart

- 1- כעת בטלוויזיה שלך
- 2- היישומים שלך
- 3- גלריית היישומים
- 4- אינטרנט
- 5- יישומים מומלצים
- 6- תפריט הבית, חיפוש
- 7- מקשים צבעוניים לבקרה

יישומים שלך

מפעילים יישומים מדף ההתחלה של Smart TV. אם דף ההתחלה עדיין לא מכיל יישומים, ניתן להוסיף יישומים מ " גלריית היישומים ".

גלריית היישומים

בגלריית היישומים, תמצא את כל היישומים הזמינים.

אינטרנט

יישום האינטרנט פותח את WWW רשת האינטרנט של מסמכי HTML, בטלוויזיה שלך.

בטלוויזיה תוכל לראות כל אתר אינטרנט, אך מרביתם אינם מותאמים למסך הטלוויזיה.

- תוספים (plug-ins) אחדים (לדוגמה, להצגת עמודים או סרטוני וידאו), אינם זמינים בטלוויזיה שלך.

- עמודי אינטרנט מוצגים כעמוד אחד בכל פעם ובמסך מלא.

יישומים מומלצים

בחלון זה, Philips מציעה מגוון של יישומים מומלצים עבור הארץ שלך, יישומים עבור " טלוויזיה מקוונת " או מבוחר סרטים להשכרה מחנויות וידאו. ניתן לבחור ולפתוח אותם מהחלון " יישומים מומלצים ".

תפריט הבית, חיפוש

בעזרת חיפוש, תוכל לחפש יישומים ולוונטיים בגלריית היישומים. הזן מילת מפתח בשדה הטקסט, בחר ולחץ על OK כדי להתחיל את החיפוש. ניתן להזין לחיפוש מילות מפתח מתוך שמות, כותרים, סוגות ותיאורים.

לחלופין, ניתן להשאיר את שדה הטקסט ריק ולחפש את החיפושים /מילות המפתח הפופולריים ביותר עבור טווח קטגוריות. ברשימת מילות המפתח שנמצאו, בחר מילת מפתח ולחץ על OK כדי לחפש פריטים בעלי מילת מפתח זו.

פתיחת אפליקציה

כדי להפעיל יישום, עליך להוסיף אותו תחילה לרשימת היישומים בעמוד הפתיחה של Smart TV. תוכל להוסיף יישומים לרשימתך מגלריית היישומים.

רשימת היישומים בדף ההתחלה של Smart TV עשויה לכלול מספר דפים. השתמש במקשי החיצים על-מנת לעבור לדף הבא או לדף הקודם.

פתיחת אפליקציה

כדי לפתוח יישום. . .

1 - לחץ על "בית" < "כלי עזר" Smart TV.

2 - בעמוד הפתיחה, בחר את סמל היישום ולחץ על OK.

ביישום, לחץ על BACK כדי לחזור שלב או דף אחד אחורה.

סגירת יישום

כדי לסגור יישום ולחזור אל עמוד הפתיחה של Smart TV, לחץ על Smart TV.

טעינה חוזרת של עמוד היישום

אם עמוד היישום אינו עולה בצורה נכונה, לחץ על OPTIONS ובחר "טעינה חוזרת" כדי לטעון את העמוד מחדש.

זום

באפשרותך להגדיל את עמוד היישום. . .

1 - לחץ על OPTIONS ובחר "הגדלת עמוד".

2 - השתמש בסרגל המחווה כדי להגדיר את מידת ההגדלה.

3 - חזור לתצוגה הרגילה על ידי איפוס סרגל המחווה.

תצוגת מידע על אבטחה

באפשרותך לבדוק את רמת האבטחה של עמוד היישום. בעמוד היישום, לחץ על OPTIONS ובחר "מידע אבטחה". אם מוצג מנעול ליד הנפשת הטעינה בתחתית המסך בזמן טעינת דף, ההעברה מאובטחת.

משוב על יישום

בחר את היישום ולחץ על "משוב" כדי לבחור לחצן "אהבתי" או "לא אהבתי" וכדי לשלוח לנו הצעה או הערה. ניתן גם לדווח על תקלה ביישום.

ניהול האפליקציות שלך

פעולות שאפשר לבצע מרשימת היישומים שבעמוד הפתיחה של Smart TV.

• הסרת יישום

כדי להסיר יישום מהרשימה, בחר את סמל היישום ולחץ על "הסר". היישום עדיין זמין בגלריית היישומים.

• הזזת יישום

כדי לשנות את מיקומו של יישום ברשימה, בחר את סמל היישום, לחץ על "הזז" והשתמש במקשי החיצים למיקום מחדש של היישום.

לחץ על OK. המיקום את לאשר כדי

• ניהול יישום

כדי לנהל יישום מהרשימה, בחר את סמל היישום ולחץ על "נהל".

מתוך האפליקציה Smart TV או האינטרנט, באפשרותך לצפות בערוץ הטלוויזיה הנוכחי. Multi view פותח מסך קטן של ערוץ הטלוויזיה, לצד מסך ה-Smart TV.

פתיחת Multi view...

1- לחץ על  SMART TV כדי לפתוח את Smart TV.

2- פתיחת אפליקציה.

3- לחץ על  MULTI VIEW כדי לפתוח את המסך הקטן.

4- לחץ על  או  - כדי לשנות את ערוץ הטלוויזיה במסך הקטן.

פתח את **גלריית היישומים**; ב-Smart TV כדי לפדף בין היישומים, ולמצוא אוסף אתרי האינטרנט, התפורים במיוחד לטלוויזיה.

מצא את היישום עור סרטוני YouTube, עיתון לאומי, אלבום תמונות מקוון וכו'. ישנם יישומים להשכרת סרטים מחנות וידאו מקוונת ויישומים לצפייה בתוכניות שהחמצת. אם לא מצאת את מה שחיפשת ב- **גלריית היישומים**; את מה שחיפשת, נסה לחפש באינטרנט באמצעות גלישה דרך הטלוויזיה.

יישומי השכרת וידיאו

באמצעות יישומי חנויות הווידאו ב-Smart TV, ניתן לשכור את הסרטים המועדפים מחנות וידאו מקוונת. ניתן לשלם באופן מאובטח באמצעות כרטיס אשראי.

השכרת סרט

- 1 - פתח יישום חנות וידיאו ברשימת היישומים שלך או בחר סרט מומלץ בעמוד הפתיחה של Smart TV.
- 2 - בחר סרט.
- 3 - בצע תשלום מקוון.
- 4 - התחל לצפות בווידיאו. תוכל להשתמש במקשי  (הקרנה) אוו (השהיה).

מרבית חנויות הווידאו יבקשו ממך ליצור חשבון התחברות.

הזרמת וידיאו

באמצעות טלוויזיה זאת, תוכל לצפות בסרטים בהשכרה, הנשלחים בפורמט של הזרמת וידיאו. תוכל לצפות בסרט כמעט מיידית. ייתכן שתזדקק לכונן קשיח USB כדי לשמור במאגר וידיאו. אם יש לך כונן קשיח USB מחובר, תוכל גם להוריד סרטים בהשכרה מחנויות וידיאו המציעות הורדת סרטים בלבד. ניתן להשהות או להפעיל מדש סרט שכור. ברר בחנות הווידאו מהי תקופת ההשכרה של סרטים בהשכרה.

תעבורת אינטרנט

הזרמה או הורדה של סרטונים רבים עשויות לחרוג מגבול התעבורה החודשית שלך באינטרנט.

טלוויזיה לפי דרישה

באמצעות היישום טלוויזיה מקוונת בעמוד הפתיחה של Smart TV*, תוכל לצפות בתוכניות טלוויזיה שהחמצת או בתוכניות בכל זמן המתאים לך.

פתיחת טלוויזיה מקוונת

כדי לפתוח את היישום **טלוויזיה מקוונת**; . . .

1- לחץ על  Smart TV.

2- בעמוד הפתיחה, בחר את הסמל  **טלוויזיה מקוונת**; ולחץ על OK.

3- בחר תוכנית בעמוד ולחץ על OK כדי להתחיל לצפות בה. תוכל להשתמש במקשי  (הקרנה) אוו (השהיה).

רשימה לפי תחנת שידור

כדי להציג תוכניות טלוויזיה מקוונת שהוזמנו על ידי תחנת השידור, לחץ על  **כל תחנות השידור**; . . . בחר תחנת שידור ולחץ על OK.

* אם זמין באזור שלך.

איפוס Smart TV

כדי לאפס את החיבור שלך ל-Smart TV, מחק את זיכרון האינטרנט מהטלוויזיה.

באופן זה תמחק את הרישום של Philips Smart TV ואת הגדרת דירוג ההורים, את ההתחברויות שלך לאפליקציות חנות הווידאו, את כל האפליקציות המועדפות ב-Smart TV, את סימניות האינטרנט ואת ההיסטוריה.

מחיקת זיכרון האינטרנט...

1- לחץ על  בחר **רשת**; ולחץ על  כדי להיכנס לתפריט.

2- בחר **מחק זיכרון אינטרנט**; ולחץ על OK.

3- בחר OK כדי לאשר.

4- לחץ על  (שמאל) מספר פעמים אם צריך, כדי לסגור את התפריט.

Ambilight

16.1

סגנון Ambilight

עקוב אחר הווידאו

ניתן להגדיר ל- Ambilight לעקוב אחר הדינמיקה של הווידאו או להציג סגנון צבע מוגדר מראש. לחלופין, תוכל לכוון את Ambilight.

אם תבחר "עקוב אחר הווידאו"; תוכל לבחור את אחד הסגנונות העוקבים אחרי דינמיקת התמונה במסך הטלוויזיה.

הגדרת סגנון.. Ambilight..

1 - לחץ על **AMBILIGHT**.

2 - בחר "עקוב אחר הווידאו"; ולחץ על OK.

3 - בחר את הסגנון הרצוי ולחץ על OK.

4 - לחץ על **<** (שמאל) כדי לחזור שלב אחד אחורה או לחץ

על **<** BACK כדי לסגור את התפריט.

סגנונות "עקוב אחר הווידאו"; הזמינים הם...

- "סטנדרטי"; - אידאלי לצפייה יומיומית בטלוויזיה
- "טבעי"; - עוקב אח התמונה או הצליל באופן המדויק ביותר האפשרי

- "כלל חושי"; - אידאלי לסרטי פעולה

- "חי"; - אידאלי לתנאי באור יום

- משחקים - אידאלי למשחקים

- "נוחות"; - אידאלי לערב שקט

- "מרגוע"; - אידאלי לתחושת סלון

עקוב אחר הצבע

ניתן להגדיר ל- Ambilight לעקוב אחר הדינמיקה של הווידאו או להציג סגנון צבע מוגדר מראש. לחלופין, תוכל לכוון את Ambilight.

אם תבחר "עקוב אחר הצבע"; ניתן לבחור את אחת מסכמות הצבעים המוגדרות מראש.

הגדרת סגנון.. Ambilight..

1 - לחץ על **AMBILIGHT**.

2 - בחר "עקוב אחר הצבע"; ולחץ על OK.

3 - בחר את הסגנון הרצוי ולחץ על OK.

4 - לחץ על **<** (שמאל) כדי לחזור שלב אחד אחורה או לחץ

על **<** BACK כדי לסגור את התפריט.

סגנונות "עקוב אחר הצבע"; הזמינים הם...

- "לבה חמה"; - וריאציות על צבע אדום

- "מים עמוקים"; - וריאציות על צבע כחול

- "טבע טרי"; - וריאציות על צבע ירוק

- "לבן חם"; - צבע סטטי

- "לבן קריר"; - צבע סטטי

כבוי Ambilight

כדי לכבות את Ambilight...

1 - לחץ על **AMBILIGHT**.

2 - בחר "כבוי"; ולחץ על OK.

3 - לחץ על **<** (שמאל) כדי לחזור שלב אחד אחורה או לחץ

על **<** BACK כדי לסגור את התפריט.

16.3

הגדרות Ambilight

בהירות Ambilight

באמצעות "בהירות Ambilight"; תוכל להגדיר את רמת הבהירות של Ambilight.

שינוי הרמה...

1 - לחץ על **☼**, בחר "כל ההגדרות"; ולחץ על OK.

2 - בחר Ambilight ולחץ על **>** (ימין) כדי להיכנס לתפריט.

3 - בחר "בהירות"; ולחץ על OK.

4 - לחץ על החצים **^** (למעלה) או **v** (למטה) כדי לכוון את הערך.

5 - לחץ על **<** (שמאל) מספר פעמים אם צריך, כדי לסגור את התפריט.

רויית Ambilight

באמצעות "רויית Ambilight"; תוכל להגדיר את רמת רויית הצבע של Ambilight.

שינוי הרמה...

1 - לחץ על **☼**, בחר "כל ההגדרות"; ולחץ על OK.

2 - בחר Ambilight ולחץ על **>** (ימין) כדי להיכנס לתפריט.

3 - בחר "רויית"; ולחץ על OK.

4 - לחץ על החצים **^** (למעלה) או **v** (למטה) כדי לכוון את הערך.

5 - לחץ על **<** (שמאל) מספר פעמים אם צריך, כדי לסגור את התפריט.

16.4

הגדרות Ambilight מתקדמות

צבע הקיר

באמצעות "צבע הקיר"; תוכל לנטרל את ההשפעה של קיר צבוע על צבעי Ambilight. בחר את הצבע של הקיר שמאחורי הטלוויזיה והטלוויזיה תתאים את צבעי Ambilight כך שיופיעו כפי שהם אמורים להופיע.

בחירת צבע הקיר...

1 - לחץ על **☼**, בחר "כל ההגדרות"; ולחץ על OK.

2 - בחר Ambilight ולחץ על **>** (ימין) כדי להיכנס לתפריט.

3 - בחר "מתקדם"; "צבע"; ולחץ על OK.

4 - מלוח הצבעים, בחר בצבע המתאים לצבע הקיר שמאחורי הטלוויזיה.

5 - לחץ על **<** (שמאל) מספר פעמים אם צריך, כדי לסגור את התפריט.

כיבוי הטלויזיה

באמצעות **quote & כיבוי הטלויזיה & quote** ; , תוכל להגדיר את Ambilight שייכבה מיד או יימוג לאט כשמכבים את הטלויזיה. תהליך ההתפוגגות האיטית מעניק לך זמן להדליק את האור בסלון.

בחירת אופן הכיבוי של ..Ambilight.

- 1 - לחץ על **☒**, בחר **quote & כל ההגדרות & quote**; ולחץ על OK.
- 2 - בחר Ambilight ולחץ על **>** (ימין) כדי להיכנס לתפריט.
- 3 - בחר **quote & מתקדם & quote <**; ולחץ על **quote & כיבוי הטלויזיה & quote**; ולחץ על OK.
- 4 - בחר **quote & נמוג עד שנעלם & quote**; או **quote & כיבוי מיידי & quote**;
- 5 - לחץ על **<** (שמאל) מספר פעמים אם צריך, כדי לסגור את התפריט.

16.5

Ambilight+hue

הגדרת נורות הגוון

שלב 1 - רשת

Philips hue

hue

הגדרה...

- 1 - חבר את הגשר מסוג hue של Philips למקור המתח.
- 2 - חבר את הגשר מסוג hue של Philips לאותו נתב שבו אתה משתמש עבור הטלויזיה - השתמש בכבל Ethernet לחיבור.
- 3 - הפעל את הנורות מסוג hue.

התחלת הגדרת התצורה...

- 1 - לחץ על **☒ < quote & כל ההגדרות & quote < Ambilight < hue + Ambilight < הגדר את תצורת נורות ה-hue**.
- 2 - בחר **quote & התחל עכשיו & quote**; ולחץ על OK. הטלויזיה תחפש גשר מסוג hue של Philips. אם הטלויזיה עדיין לא מחוברת לשרת הביתית, היא תתחיל בהתקנת הרשת תחילה. אם גשר מסוג hue של Philips יופיע ברשימה, למידע נוסף על אופן החיבור של הטלויזיה לרשת הביתית, ב- **quote & עזרה & quote**; לחץ על המקש הצבעוני **—** **quote & מילות מפתח & quote**; וחפש את **quote & ההגדרות רשת & quote**;

שלב 2 - גשר מסוג hue

בשלב הראשון, עליך לקשר את הטלויזיה עם הגשר מסוג hue של Philips.

ניתן לקשר את הטלויזיה לגשר מסוג hue אחד בלבד.

קישור גשר מסוג hue...

- 1 - כאשר הטלויזיה מחוברת לרשת הביתית, היא תציג את הגשרים הזמינים מסוג hue. אם הטלויזיה עדיין לא מצאה את הגשר מסוג hue, ניתן לבחור **quote & סרוק כעת, וללחוץ על OK**. אם הטלויזיה מצאה את הגשר מסוג hue היחיד שיש לך, בחר את שם הגשר מסוג hue ולחץ על OK. אם יש לך יותר מגשר אחד מסוג hue, בחר את זה שאתה רוצה

להשתמש בו ולחת על OK.

2 - בחר **quote & התחל & quote**; ולחץ על OK.

3 - עכשיו עבור לגשר hue של Philips ולחץ על לחצן הקישור שבמרכז המכשיר. דבר זה יקשר את הגשר מסוג hue עם הטלויזיה. עשה זאת תוך 30 שניות. הטלויזיה תאשר אם הגשר מקושר אליה.

4 - בחר OK ולחץ על OK.

כאשר הגשר מסוג hue של Philips מקושר לטלויזיה, עבור לדף **quote & נורות מסוג hue & quote**;

שלב 3 - נורות מסוג hue

בשלב הבא, עליך לבחור **quote & נורות מסוג hue של Philips & quote**; שיעקבו אחרי Ambilight. תוכל לבחור מקסימום 9 נורות פיליפס מסוג hue לשימוש עם hue + Ambilight.

בחירת הנורות לשימוש עם ..hue.

- 1 - ברשימה, סמן את הנורות שצריכות לעקוב אחר Ambilight. כדי לסמן נורה, בחר את שם הנורה ולחץ על OK. כשתסמן נורה, היא תהבה פעם אחת.
- 2 - בסיום, בחר OK ולחץ על OK.

שלב 4 - הגדרת תצורת הנורה

בשלב הבא, תגדיר את התצורה של כל נורה מסוג hue של Philips.

כדי להגדיר את התצורה של כל נורה ..hue.

1 - בחר נורה להגדרת תצורה ולחץ על OK. הנורה שבחרת מהבהבת.

2 - בחר **quote & התחל & quote**; ולחץ על OK.

3 - תחילה, ציין היכן מיקמת את הנורה ביחס לטלויזיה. הגדרה נכונה של ה- **quote & זווית & quote**; תשלח **quote & Ambilight & quote**; נכון אל הנורה. בחר את סרגל המחווך כדי לכוונן את המיקום.

4 - בשלב השני, ציין את ה- **quote & מרחק & quote**; בין הנורה לבין הטלויזיה. ככל שהמרחק מהטלויזיה גדול יותר, כך צבע ה- Ambilight חלש יותר. בחר את סרגל המחווך כדי לכוונן את המרחק.

5 - ללבסוף, הגדר את רמת ה- **quote & בהירות & quote**; של הנורה. בחר את סרגל המחווך כדי לכוונן את הבהירות.

6 - כדי להפסיק את הגדרת התצורה של אותה נורה, בחר OK ולחץ על OK.

7 - בתפריט **quote & הגדרת תצורת hue + Ambilight & quote**; , תוכל לפעול כמתואר לעיל לגבי כל נורה.

8 - כאשר הוגדרה התצורה של כל הנורות מסוג hue + Ambilight, בחר **quote & סיום & quote**; ולחץ על OK.

hue + Ambilight מוכן לשימוש.

הגדרת hue+Ambilight

☒ < quote & כל ההגדרות & quote < Ambilight < hue + quote & כבה & quote ;
כיבוי hue + Ambilight

☒ < quote & כל ההגדרות & quote < Ambilight < hue + quote & כבה & quote ;

לחץ על החצים ^ (למעלה) או v (למטה) כדי לכוונן עד כמה במדויק הנורות של Hue עוקבות אחר Ambilight.

Ambilight < Ambilight < ;quot & כל ההגדרות;quot & < ⚙️
hue +Lounge light < hue +

אם התקנת hue +Ambilight , תוכל לאפשר לנורות הצבעוניות מסוג hue לפעול על פי Lounge light מ-Ambilight . נורות hue של Philips ירחיבו את אפקט Lounge light על-פני כל החדר.

Ambilight < Ambilight < ;quot & כל ההגדרות;quot & < ⚙️
;quot & הצג תצורה;" < hue +

הצג את ההגדרה הנוכחית של hue +Ambilight , רשת, גשר ונורות.

Ambilight < Ambilight < ;quot & כל ההגדרות;quot & < ⚙️
;quot & אפס תצורה;" < hue +

אפס את ההגדרה הנוכחית של hue +Ambilight .

הזרמת ערוץ טלוויזיה

באמצעות Multi room (צפייה מרובת ערוצי), תוכל לצפות בערוץ הנוכחי של הטלוויזיה או לפתוח רשימת ערוצים של הטלוויזיה השנייה. אם תבחר ערוץ מתוך הרשימה, גם מקלט הטלוויזיה השני יעבור לערוץ שבחרת. אם מקלט הטלוויזיה השני כולל טיונר לוויין מובנה עם ערוצים מותקנים או כונן דיסק קשיח (HDD) מחובר עם הקלטות*, תוכל לצפות גם בהם בטלוויזיה זאת. לא ניתן לעבור ערוצים הטלוויזיה השנייה מקליטה או נמצאת במצב השהיית טלוויזיה.

צפייה בערוץ טלוויזיה מהטלוויזיה השנייה ...

- 1 - ודא שהטלוויזיה השנייה מופעלת.
- 2 - בטלוויזיה זו, לחץ על **SOURCES**, בחר **" & עיון ברשת "** ולחץ על OK.
- 3 - אם הטלוויזיה לא חוברת עדיין לרשת הביתית שלך, התקנת הרשת תחל אוטומטית. אם הטלוויזיה חוברת כבר, עבור לשלב 4.
- 4 - בתפריט **" & עיון ברשת "**, בחר את שם הטלוויזיה השנייה ולחץ על OK. אם יש לך כמה מקלטי טלוויזיה בבית, ייתכן שתצצה להחליף את שמה של הטלוויזיה השנייה. תוכל לעשות זאת מהטלוויזיה עצמה.
- 5 - בחר במה שתצצה לצפות מהטלוויזיה השנייה ...
 - כדי לצפות בערוץ הנוכחי של הטלוויזיה השנייה, בחר **" & ערוץ נוכחי "** ולחץ על OK.
 - כדי לפתוח את רשימת הערוצים של הטלוויזיה השנייה, בחר **" & צפייה בטלוויזיה "** ולחץ על **▶ (ימין)**.
 - כדי לפתוח את רשימת ערוצי הלוויין של הטלוויזיה השנייה, בחר **" & צפה בלוויין "** ולחץ על **▶ (ימין)**.
 - כדי לפתוח את רשימת ההקלטות* בטלוויזיה השנייה, בחר **" & צפייה בהקלטות "** ולחץ על **▶ (ימין)**.
 - תוכל להחליף ערוצים בעזרת הלחצנים **+ = -**. לא ניתן לעבור ערוצים הטלוויזיה השנייה מקליטה או נמצאת במצב השהיית טלוויזיה.

שם הטלוויזיה ברשת

אם יש לך יותר מטלוויזיה אחת מחוברת לרשת הביתית, תוכל לתת שם ייחודי לטלוויזיה.

החלפת שם הטלוויזיה...

- 1 - לחץ על **⚙**, בחר **" & רשת "** ולחץ על **▶ (ימין)** כדי להיכנס לתפריט.
- 2 - בחר **" & שם רשת טלוויזיה "** ולחץ על OK.
- 3 - הזן את השם באמצעות המקלדת על המסך.
- 4 - בחר **" & סיום "** כדי לאשר את השינוי.
- 5 - לחץ על **⏪ (שמאל)** מספר פעמים אם צריך, כדי לסגור את התפריט.

Multi room

17.1

על אודות Room Multi (צפייה מרובת אזורים)

באמצעות Multi Room, תוכל לצפות בתוכנית טלוויזיה המגיעה ממקלט טלוויזיה אחר הנמצא בביתך. התוכנית מוזרמת ממקלט טלוויזיה אחד לשני. באפשרותך להזרים תוכנית למקלט טלוויזיה שאין לו חיבור אנטנה או כרטיס חכם עם מינוי משל עצמו. באפשרותך גם להזרים תוכנית מוקלטת ממקלט טלוויזיה בעל כונן קשיח מחובר.

מקלט הטלוויזיה המזרים את התוכנית למקלט השני חייב להיות מופעל ומכוון לערוץ או להקרין הקלטה.

הזרמת ערוץ עם Multi Room תקטין את הרזולוציה של התמונה ל-720 פיקסלים מקסימום. אינך יכול להזרים ערוצי רדיו. תחנות שידור אחדות מגנות על תוכניותיהן כדי למנוע סוג זה של הזרמה.

17.2

למה תזדקק

כדי להזרים תוכנית טלוויזיה ממקלט אחד לשני, התוכנית חייבת להגיע מערוץ טלוויזיה דיגיטלי.

שני מקלטי הטלוויזיה חייבים להיות מחוברים לרשת האלחוטית הביתית. למידע נוסף, לחץ על **" & מילות מפתח "** וחפש **" & רשת, אלחוטית "**.

ודא שההגדרה **" & הפעלה עם Wi-Fi (WoWLAN) "** מופעלת בתפריט התקנת הטלוויזיה של שני המקלטים.

בדיקת ההגדרה בטלוויזיה זאת...

- 1 - לחץ על **⚙**, בחר **" & רשת "** ולחץ על **▶ (ימין)** כדי להיכנס לתפריט.
- 2 - בחר **" & הפעלה עם Wi-Fi (WoWLAN) "** ולחץ על OK.
- 3 - בחר **" & הפעלה "** ולחץ על OK.
- 4 - לחץ על **⏪ (שמאל)** מספר פעמים אם צריך, כדי לסגור את התפריט.

17.3

שימוש ב-Multi room

שימוש בפעם הראשונה

כשאתה מאתחל את Multi room (צפייה מרובת אזורים) בפעם הראשונה, הפעל את שני מקלטי הטלוויזיה.

ברגע שטלוויזיה זאת יצרה קשר עם הטלוויזיה השנייה, הטלוויזיה השנייה תופיע אוטומטית בתפריט **" & עיון ברשת "** גם אם היא במצב **" & המתנה "**.

הגדרות

18.1

הגדרות מהירות

היכנס תפריט "הגדרות מהירות"

לחץ על  המקש SETUP בשלט רחוק כדי למצוא הגדרות שנעשה בהן שימוש לעיתים תכופות בתפריט "הגדרות מהירות":

הגדרות סביבה

למידע נוסף, ב "עזרה"; לחץ על המקש הצבעוני  "מילות מפתח" וחפש את "הגדרות היסודיות".

סגנון התמונה

למידע נוסף, ב "עזרה"; לחץ על המקש הצבעוני  "מילות מפתח" וחפש את "סגנון תמונה".

תבנית תמונה

למידע נוסף, ב "עזרה"; לחץ על המקש הצבעוני  "מילות מפתח" וחפש "פורמט תמונה".

סגנון הצליל

למידע נוסף, ב "עזרה"; לחץ על המקש הצבעוני  "מילות מפתח" וחפש את "סגנון צליל".

עוצמת אוזניות

למידע נוסף, ב "עזרה"; לחץ על המקש הצבעוני  "מילות מפתח" וחפש את "עוצמת אוזניות".

מקולים

למידע נוסף, ב **עזרה**, לחץ על המקש הצבעוני  "מילות מפתח" וחפש את "מקולי הטלוויזיה".

שעון

הצג שעון בפינה הימנית העליונה של מסך הטלוויזיה.

טיימר שינה

למידע נוסף, ב "עזרה"; לחץ על המקש הצבעוני  "מילות מפתח" וחפש את "טיימר שינה".

18.2

Picture (תמונה)

סגנון התמונה

בחירת סגנון

לשינוי בקלות של התמונה, תוכל לבחור הגדרת "סגנון תמונה" קבועה מראש.

1 - תוך כדי צפייה בטלוויזיה, לחץ על .

2 - בחר "תמונה" < "סגנון תמונה";

ובחר את אחד מהסגנונות שברשימה.

3 - לחץ על < (שמאל) מספר פעמים אם צריך, כדי לסגור את התפריט.

הסגנונות הזמינים...

• **אישי** - העדפות התמונה שהגדרת במהלך ההפעלה הראשונה.

• "חי" - אידיאלית לצפייה באור יום

• "טבעי" - הגדרות תמונה טבעית

• "רגיל" -- ההגדרה החסכונית ביותר - הגדרת המפעל

• **קולנוע** - אידיאלית לצפייה בסרטים

• "צילום" - אידיאלית לצפייה בצילומים

התאמה אישית של סגנון

כל הגדרת תמונה שתכוונן, כגון "צבע" או "ניגודיות"; תאוחסן ב "סגנון תמונה" הבחור כרגע. היא מאפשרת התאמה אישית של כל סגנון. רק הסגנון "אישי" יכול לשמור את ההגדרות שלו עבור כל התקן מחובר בתפריט "מקורות".

שחזור סגנון

הסגנון שבחרת ישמור את השינויים שעשית. אנו ממליצים לשנות את הגדרות התמונה של הסגנון "אישי" בלבד. "סגנון תמונה" - "אישי"; בתפריט "מקורות" ניתן לשמור את ההגדרות של כל מכשיר פרטני שחובר.

שחזור הסגנון להגדרה המקורית שלו...

1 - תוך כדי צפייה בטלוויזיה, לחץ על .

2 - בחר "תמונה" < "סגנון תמונה";

ובחר את "סגנון התמונה" שאתה רוצה לשחזר.

3 - לחץ על המקש הצבעוני  "שחזור סגנון", ולחץ על OK. הסגנון משוחזר.

4 - לחץ על < (שמאל) מספר פעמים אם צריך, כדי לסגור את התפריט.

משחק או מחשב

כאשר תחבר מכשיר, הטלוויזיה תזהה את הסוג שלו ותקצה לכל מכשיר שם סוג נכון. תוכל לשנות את שם הסוג, אם תרצה בכך. אם נקבע שם סוג נכון למכשיר מסוים, הטלוויזיה תעבור אוטומטית להגדרות הטלוויזיה האידיאליות, ברגע שתפעיל את המכשיר בתפריט $\text{;quot} \& \text{מקורות} \& \text{;quot} ;$

אם יש לך קונסולת משחקים עם נגן תקליטורים Blu-ray מובנה, ייתכן ששם הסוג שהגדרת הוא $\text{;quot} \& \text{תקליטור} \& \text{;quot} ;$ Blu-ray. באמצעות $\text{;quot} \& \text{משחק או מחשב} \& \text{;quot} ;$ תוכל לעבור ידנית להגדרות האידיאליות למשחקים. אל תשכח לצאת ממצב $\text{;quot} \& \text{משחק או מחשב} \& \text{;quot} ;$ כאשר אתה חוזר לצפות בטלוויזיה.

כדי לעבור באופן ידני להגדרות האידיאליות עבור משחקים או מחשב...

1 - לחץ על $\text{;quot} \& \text{תמונה} \& \text{;quot} ;$

סחר $\text{;quot} \& \text{תמונה} \& \text{;quot} ;$ $\text{;quot} \& \text{מתקדם} \& \text{;quot} ;$ ולחץ על OK.

2 - בחר $\text{;quot} \& \text{משחק או מחשב} \& \text{;quot} ;$ ולחץ על OK.

3 - בחר $\text{;quot} \& \text{משחק} \& \text{;quot} ;$ $\text{;quot} \& \text{מחשב} \& \text{;quot} ;$ או TV.

4 - לחץ על $\text{;quot} \& \text{שמאל} \& \text{;quot} ;$ כדי לחזור שלב אחד אחורה או לחץ

על $\text{;quot} \& \text{BACK} \& \text{;quot} ;$ כדי לסגור את התפריט.

הגדרות צבע

שיפור צבע

באמצעות $\text{;quot} \& \text{שיפור צבע} \& \text{;quot} ;$, תוכל לשפר את עוצמת הצבע ואת הפרטים בצבעים בהירים.

שינוי הרמה...

1 - לחץ על $\text{;quot} \& \text{תמונה} \& \text{;quot} ;$ בחר $\text{;quot} \& \text{תמונה} \& \text{;quot} ;$ ולחץ על $\text{;quot} \& \text{ימין} \& \text{;quot} ;$ כדי להיכנס לתפריט.

2

בחר $\text{;quot} \& \text{מתקדם} \& \text{;quot} ;$ $\text{;quot} \& \text{צבע} \& \text{;quot} ;$ $\text{;quot} \& \text{שיפור צבע} \& \text{;quot} ;$ ולחץ על OK.

3 - בחר $\text{;quot} \& \text{מקסימום} \& \text{;quot} ;$ $\text{;quot} \& \text{בינוני} \& \text{;quot} ;$

$\text{;quot} \& \text{מינימום} \& \text{;quot} ;$ או $\text{;quot} \& \text{כבוי} \& \text{;quot} ;$

4 - לחץ על $\text{;quot} \& \text{שמאל} \& \text{;quot} ;$ מספר פעמים אם צריך, כדי לסגור את התפריט.

טמפרטורת צבע

באמצעות $\text{;quot} \& \text{טמפרטורת צבע} \& \text{;quot} ;$, תוכל להגדיר את התמונה לטמפרטורת צבע מוגדרת מראש או לבחור $\text{;quot} \& \text{מותאמת אישית} \& \text{;quot} ;$ כדי להגדיר בעצמך את הגדרת הטמפרטורה באמצעות $\text{;quot} \& \text{טמפרטורת צבע מותאמת אישית} \& \text{;quot} ;$ $\text{;quot} \& \text{שמאל} \& \text{;quot} ;$. טמפרטורת הצבע $\text{;quot} \& \text{שמאל} \& \text{;quot} ;$ ו$\text{;quot} \& \text{טמפרטורת צבע בהתאמה אישית} \& \text{;quot} ;$ הן הגדרות המיועדות למשתמשים מקצועיים.

בחירת הגדרה מוגדרת מראש...

1 - לחץ על $\text{;quot} \& \text{תמונה} \& \text{;quot} ;$ בחר $\text{;quot} \& \text{תמונה} \& \text{;quot} ;$ ולחץ על $\text{;quot} \& \text{ימין} \& \text{;quot} ;$ כדי להיכנס לתפריט.

2

בחר $\text{;quot} \& \text{מתקדם} \& \text{;quot} ;$ $\text{;quot} \& \text{צבע} \& \text{;quot} ;$ $\text{;quot} \& \text{שמאל} \& \text{;quot} ;$

$\text{;quot} \& \text{סגנון התמונה} \& \text{;quot} ;$ מוחזר למצב $\text{;quot} \& \text{חי} \& \text{;quot} ;$ כל פעם שמפעילים את הטלוויזיה, מיקום הטלוויזיה מוגדר $\text{;quot} \& \text{חנות} \& \text{;quot} ;$. זו הגדרה המיועדת לקידום מכירות בחנות.

הגדרת הטלוויזיה לשימוש ביתי...

1 - לחץ על $\text{;quot} \& \text{הגדרות כלליות} \& \text{;quot} ;$ בחר $\text{;quot} \& \text{ימין} \& \text{;quot} ;$ כדי להיכנס לתפריט.

2 - בחר $\text{;quot} \& \text{מיקום} \& \text{;quot} ;$ $\text{;quot} \& \text{בית} \& \text{;quot} ;$ ולחץ על OK.

3 - לחץ על $\text{;quot} \& \text{שמאל} \& \text{;quot} ;$ מספר פעמים אם צריך, כדי לסגור את התפריט.

הגדרות תמונה

צבע

באמצעות $\text{;quot} \& \text{צבע} \& \text{;quot} ;$, תוכל לשנות את רוויית הצבע של התמונה.

שינוי צבע...

1 - לחץ על $\text{;quot} \& \text{תמונה} \& \text{;quot} ;$ בחר $\text{;quot} \& \text{תמונה} \& \text{;quot} ;$ ולחץ על $\text{;quot} \& \text{ימין} \& \text{;quot} ;$ כדי להיכנס לתפריט.

2 - בחר $\text{;quot} \& \text{צבע} \& \text{;quot} ;$ ולחץ על $\text{;quot} \& \text{ימין} \& \text{;quot} ;$.

3 - לחץ על החצים $\text{;quot} \& \text{למעלה} \& \text{;quot} ;$ או $\text{;quot} \& \text{למטה} \& \text{;quot} ;$ כדי לכוונן את הערך.

4 - לחץ על $\text{;quot} \& \text{שמאל} \& \text{;quot} ;$ מספר פעמים אם צריך, כדי לסגור את התפריט.

ניגודיות

באמצעות $\text{;quot} \& \text{ניגודיות} \& \text{;quot} ;$, תוכל לשנות את הניגודיות של התמונה.

שינוי הניגודיות...

1 - לחץ על $\text{;quot} \& \text{תמונה} \& \text{;quot} ;$ בחר $\text{;quot} \& \text{תמונה} \& \text{;quot} ;$ ולחץ על $\text{;quot} \& \text{ימין} \& \text{;quot} ;$ כדי להיכנס לתפריט.

2 - בחר $\text{;quot} \& \text{ניגודיות} \& \text{;quot} ;$ ולחץ על $\text{;quot} \& \text{ימין} \& \text{;quot} ;$.

3 - לחץ על החצים $\text{;quot} \& \text{למעלה} \& \text{;quot} ;$ או $\text{;quot} \& \text{למטה} \& \text{;quot} ;$ כדי לכוונן את הערך.

4 - לחץ על $\text{;quot} \& \text{שמאל} \& \text{;quot} ;$ מספר פעמים אם צריך, כדי לסגור את התפריט.

חדות

באמצעות $\text{;quot} \& \text{חדות} \& \text{;quot} ;$, תוכל לשנות את רמת החדות של פרטים קטנים בתמונה.

שינוי החדות...

1 - לחץ על $\text{;quot} \& \text{תמונה} \& \text{;quot} ;$ בחר $\text{;quot} \& \text{תמונה} \& \text{;quot} ;$ ולחץ על $\text{;quot} \& \text{ימין} \& \text{;quot} ;$ כדי להיכנס לתפריט.

2 - בחר $\text{;quot} \& \text{חדות} \& \text{;quot} ;$ ולחץ על $\text{;quot} \& \text{ימין} \& \text{;quot} ;$.

3 - לחץ על החצים $\text{;quot} \& \text{למעלה} \& \text{;quot} ;$ או $\text{;quot} \& \text{למטה} \& \text{;quot} ;$ כדי לכוונן את הערך.

4 - לחץ על $\text{;quot} \& \text{שמאל} \& \text{;quot} ;$ מספר פעמים אם צריך, כדי לסגור את התפריט.

3 **טמפרטורת צבע** " ולחץ על OK.

בחר " **רגילה** " ; " **פושרת** " או " **קרייה** " ; או בחר " **מותאמת אישית** " ; אם ברצונך להתאים אישית את טמפרטורת הצבע. - לחץ על < (שמאל) מספר פעמים אם צריך, כדי לסגור את התפריט.

טמפרטורת צבע מותאמת אישית

באמצעות " **טמפרטורת צבע מותאמת אישית** " ; תוכל להגדיר בעצמך את טמפרטורת הצבע. כדי להגדיר טמפרטורת צבע בהתאמה אישית, בחר תחילה " **התאמה אישית** " בתפריט " **טמפרטורת צבע** " ; " **טמפרטורת צבע מותאמת אישית** " ; היא הגדרה המיועדת למשתמשים מקצועיים.

הגדרת טמפרטורת צבע מותאמת אישית...

1 - לחץ על **⚙**, בחר " **תמונה** " ; ולחץ על > (ימין) כדי להיכנס לתפריט.

2

בחר " **מתקדם** " < ; " **צבע** " < ; " **טמפרטורת צבע מותאמת אישית** " ; ולחץ על OK. - לחץ על החצים **^** (למעלה) או **v** (למטה) כדי לכוונן את הערך. - לחץ על < (שמאל) מספר פעמים אם צריך, כדי לסגור את התפריט.

הגדרות ניגודיות

מצבי ניגודיות

באמצעות " **מצב ניגודיות** " ; תוכל להגדיר את הרמה שבה ניתן לצמצם את צריכת החשמל על ידי עמעום עוצמת הבהירות של המסך. בחר את צריכת החשמל המיטבית או את התמונה עם עוצמת הבהירות המיטבית.

שינוי הרמה...

1 - לחץ על **⚙**, בחר " **תמונה** " ; ולחץ על > (ימין) כדי להיכנס לתפריט.

2

בחר " **מתקדם** " < ; " **ניגודיות** " < ; " **מצב ניגודיות** " ; ולחץ על OK. - בחר " **סטנדרטי** " ; " **ההספק הטוב ביותר** " ; " **התמונה הטובה ביותר** " ; או " **כבוי** " ; - לחץ על < (שמאל) מספר פעמים אם צריך, כדי לסגור את התפריט.

ניגודיות דינמית

באמצעות " **ניגודיות דינמית** " ; תוכל להגדיר את הרמה שבה הטלויזיה משפרת באופן אוטומטי את הפרטים באזורים הכהים, באזורי הביניים ובאזורים הבהירים של התמונה.

שינוי הרמה...

1 - לחץ על **⚙**, בחר " **תמונה** " ; ולחץ על > (ימין) כדי להיכנס לתפריט.

2

בחר " **מתקדם** " < ; " **ניגודיות** " < ; " **ניגודיות דינמית** " ; ולחץ על OK.

3 - בחר " **מקסימום** " ; " **בינוני** " ; " **מינימום** " ; או " **כבוי** " ; - לחץ על < (שמאל) מספר פעמים אם צריך, כדי לסגור את התפריט.

בהירות

באמצעות " **בהירות** " ; תוכל להגדיר את רמת הבהירות של אות התמונה. בהירות היא הגדרה המיועדת למשתמשים מקצועיים. למשתמשים שאינם מקצועיים, אנו ממליצים לשנות את בהירות התמונה באמצעות ההגדרה " **ניגודיות** " ; שינוי הרמה...

1 - לחץ על **⚙**, בחר " **תמונה** " ; ולחץ על > (ימין) כדי להיכנס לתפריט.

2

בחר " **מתקדם** " < ; " **ניגודיות** " < ; " **בהירות** " ; ולחץ על OK. - לחץ על החצים **^** (למעלה) או **v** (למטה) כדי לכוונן את הערך. - לחץ על < (שמאל) מספר פעמים אם צריך, כדי לסגור את התפריט.

ניגודיות וידאו

באמצעות " **ניגודיות וידאו** " ; תוכל להקטין את טווח הניגודיות של הווידאו.

שינוי הרמה...

1 - לחץ על **⚙**, בחר " **תמונה** " ; ולחץ על > (ימין) כדי להיכנס לתפריט.

2

בחר " **מתקדם** " < ; " **ניגודיות** " < ; " **ניגודיות וידאו** " ; ולחץ על OK. - לחץ על החצים **^** (למעלה) או **v** (למטה) כדי לכוונן את הערך. - לחץ על < (שמאל) מספר פעמים אם צריך, כדי לסגור את התפריט.

גמא

באמצעות **גמא**, תוכל להגדיר הגדרה לא-ליניארית של נהירות התמונה והניגודיות שלה. גמא הוא הגדרה המיועדת למשתמשים מקצועיים.

שינוי הרמה...

1 - לחץ על **⚙**, בחר " **תמונה** " ; ולחץ על > (ימין) כדי להיכנס לתפריט.

2

בחר " **מתקדם** " < ; " **ניגודיות** " < ; " **גמא** " ; ולחץ על OK. - לחץ על החצים **^** (למעלה) או **v** (למטה) כדי לכוונן את הערך. - לחץ על < (שמאל) מספר פעמים אם צריך, כדי לסגור את התפריט.

הגדרות חדות

רזולוציית אולטרה

באמצעות " **אולטרה רזולוציה** " ; תוכל להגדיר חדות משופרת בקצות הקווים ובקווי מתאר.

הפעלה או כיבוי...

תבנית תמונה

מילוי הגדרות המסך

אם התמונה אינה ממלאה את כל המסך, אם יש פסים שחורים למעלה, למטה או משני הצדדים, תוכל לסדר את התמונה כדי שתמלא לגמרי את המסך.

בחירת אחת מהגדרות הבסיסיות הממלאות את המסך...

1 - לחץ על **☒**, בחר **תמונה**; ולחץ על **>** (ימין) כדי להיכנס לתפריט.

2 - בחר **פורמט תמונה**; ולחץ על **>** (ימין).

3 - בחר **מילוי מסך**; ולחץ על **>** (ימין).

4 - לחץ על **←** **BACK** כדי לסגור את התפריט.

• **מילוי מסך** - הגדרה זו מרחיבה את התמונה אוטומטית כדי שתמלא את המסך. עיוות התמונה מינימלי;

הכתוביות נשארות ברורות. לא מתאים לקלט מחשב. כמה פורמטים חריגים של תמונות עלולים עדיין להציג את הפסים השחורים.

• **התאמה למסך** - הגדרה זו מגדילה את התמונה אוטומטית כדי שתמלא את המסך, ללא עיוותים. ייתכן שייראו פסים שחורים. לא מתאים לקלט מחשב.

מתקדם

אם שתי ההגדרות הבסיסיות אינן מתאימות לפורמט התמונה שאתה מעוניין בו, תוכל להשתמש בהגדרות מתקדמות. באמצעות ההגדרות המתקדמות, אתה יכול לעצב ידנית את פורמט התמונה על המסך.

באפשרותך להגדיל, למתוח ולהזיז את התמונה, עד שהיא תציג מה שאתה רוצה - לדוגמה, כתוביות חסרות או כתוביות מטיילות (פס מידע נע). אם אתה מעצב את התמונה כדי שתתאים ל**מקור**; מסוים (כגון, קונסולת משחקים מחוברת), תוכל לחזור להגדרה זו בפעם הבאה כשתשתמש בקונסולה. הטלויזיה שומרת את ההגדרה האחרונה שהגדרת לכל מכשיר מחובר.

עיצוב פורמט התמונה...

1 - לחץ על **☒**, בחר **תמונה**; ולחץ על **>** (ימין) כדי להיכנס לתפריט.

2 - בחר **פורמט תמונה**; ולחץ על **>** (ימין).

3 - בחר **מתקדם**; ולחץ על **OK**.

4 - השתמש ב**הגדרה**:

אחרונה - **הזזה**; **זום**; **מקורי**; **מתיחה**; או **מקורי**; כדי לכווץ את התמונה. בחר **בטל פעולה**; כדי לחזור להגדרת התמונה כפי שהייתה כשפתחת את **פורמט התמונה**;

• הגדרה אחרונה - בחר כדי לחזור להגדרה האחרונה.

• **הזזה** - השתמש בחצים כדי להזיז את התמונה. אתה יכול להזיז את התמונה רק כאשר היא מוגדלת (zoomed in).

• **הגדלה** - השתמש בחצים כדי להגדיל את התמונה.

• **מתיחה** - השתמש בחצים כדי למתוח את התמונה אנכית או אופקית.

• **מקורי** - מציג את הפורמט המקורי של התמונה הנכנסת. זהו 1:1 פיקסל בפורמט פיקסלים. מצב מקצועי לקלט HD או מחשב.

• **ביטול פעולה** - בחר כדי לחזור לפורמט התמונה שממנו התחלת.

1 - לחץ על **☒**, בחר **תמונה**; ולחץ על **>** (ימין) כדי להיכנס לתפריט.

2

- בחר **מתקדם**; ולחץ על **>** (ימין); ולחץ על **OK**.

3 - בחר **מופעל**; או **כבוי**;

4 - לחץ על **<** (שמאל) מספר פעמים אם צריך, כדי לסגור את התפריט.

הפחתת רעש

באמצעות **הפחתת רעש**; תוכל לסנן ולהפחית את רמת הרעש בתמונה.

שינוי רמת רעש...

1 - לחץ על **☒**, בחר **תמונה**; ולחץ על **>** (ימין) כדי להיכנס לתפריט.

2

- בחר **מתקדם**; ולחץ על **>** (ימין) כדי להיכנס לתפריט.

3 - בחר **מקסימום**; **בינוני**;

או **מינימום**;

4 - לחץ על **<** (שמאל) מספר פעמים אם צריך, כדי לסגור את התפריט.

הפחתת ארטיפקטים ב-MPEG

באמצעות **הפחתת ארטיפקטים ב-MPEG**; תוכל להחליק את המעברים הדיגיטליים בתמונה. לרוב, ארטיפקטים ב-MPEG נראים בתמונות כגושים קטנים או כקצוות משוננות.

הפחתת ארטיפקטים ב-MPEG...

1 - לחץ על **☒**, בחר **תמונה**; ולחץ על **>** (ימין) כדי להיכנס לתפריט.

2

- בחר **מתקדם**; ולחץ על **>** (ימין) כדי להיכנס לתפריט.

3 - בחר **מקסימום**; **בינוני**;

או **כבוי**;

4 - לחץ על **<** (שמאל) מספר פעמים אם צריך, כדי לסגור את התפריט.

Natural Motion

באמצעות Natural Motion, ניתן לצמצם את רטט התנועה הנראה בסרטים בטלויזיה. Natural Motion הופכת כל תנועה לחלקה חזרת.

שינוי רטט בתמונה...

1 - לחץ על **☒**, בחר **תמונה**; ולחץ על **>** (ימין) כדי להיכנס לתפריט.

2

- בחר **מתקדם**; ולחץ על **>** (ימין); ולחץ על **OK**.

3 - בחר **מקסימום**; **בינוני**;

או **מינימום**;

4 - לחץ על **<** (שמאל) מספר פעמים אם צריך, כדי לסגור את התפריט.

סגנון הצליל

בחירת סגנון

לשינוי בקלות של הקול תוכל לבחור בהגדרה קבועה מראש עם "סגנון קול" ;

1 - תוך כדי צפייה בטלוויזיה, לחץ על .
2 - בחר "צליל" ; ולחץ על (ימין) כדי להיכנס לתפריט.

3 - בחר "סגנון צליל" ; ובחר אחד מסגנונות שברשימה.

4 - לחץ על (שמאל) מספר פעמים אם צריך, כדי לסגור את התפריט.

הסגנונות הזמינים...

- אישי - העדפות הקול שהגדרת במהלך ההפעלה הראשונה
- מקורי - הגדרת הקול הניטרלית ביותר
- קולנוע - אידיאלית לצפייה בסרטים
- מוזיקה - אידיאלי להאזנה למוזיקה
- משחקים - אידיאלי למשחקים
- חדשות - אידיאלי לדיבור

שחזור סגנון

לאחר בחירת "סגנון הקול" ;, תוכל לשנות כל הגדרת קול תחת "התקנה" < "קול" ;...

הסגנון שבחרת ישמור את השינויים שעשית. אנו ממליצים לשנות את הגדרות הצליל של הסגנון "אישי" ; בלבד. "סגנון קול" ; - "אישי" ; בתפריט "מקורות" ; ניתן לשמור את ההגדרות של כל מכשיר פרטני שחובר.

שחזור הסגנון להגדרה המקורית שלו...

1 - תוך כדי צפייה בטלוויזיה, לחץ על .
2 - בחר "צליל" ; ולחץ על (ימין) כדי להיכנס לתפריט.

3 - בחר "סגנון צליל" ; ובחר את "סגנון הצליל" ; שאתה רוצה לשחזר.

4 - לחץ על המקש הצבעוני "שחזור סגנון" ;. הסגנון משוחזר

5 - לחץ על (שמאל) מספר פעמים אם צריך, כדי לסגור את התפריט.

הגדרות צליל

באס

באמצעות "באס" ;, תוכל לכוונן את רמת הצלילים הנמוכים בקול.

שינוי הרמה...

1 - בחר בחר "צליל" ; ולחץ על (ימין) כדי להיכנס לתפריט.

2 - בחר "בס" ; ולחץ על (ימין).
3 - לחץ על החצים (למעלה) או (למטה) כדי לכוונן את הערך.

4 - לחץ על (שמאל) מספר פעמים אם צריך, כדי לסגור את התפריט.

טרבל

באמצעות "טרבל" ;, תוכל לכוונן את רמת הצלילים הגבוהים בקול.

שינוי הרמה...

1 - בחר בחר "צליל" ; ולחץ על (ימין) כדי להיכנס לתפריט.

2 - בחר "טרבל" ; ולחץ על (ימין).
3 - לחץ על החצים (למעלה) או (למטה) כדי לכוונן את הערך.
4 - לחץ על (שמאל) מספר פעמים אם צריך, כדי לסגור את התפריט.

מצב Surround

באמצעות "מצב צליל היקפי" ;, תוכל להגדיר את אפקט הצליל של רמקולי הטלוויזיה.

הגדרת מצב צליל היקפי...

1 - בחר בחר "צליל" ; ולחץ על (ימין) כדי להיכנס לתפריט.

2 - בחר "מצב צליל היקפי" ; ולחץ על (ימין) כדי להיכנס לתפריט.

3 - בחר "סטריאו" ; או Incredible surround.
4 - לחץ על (שמאל) מספר פעמים אם צריך, כדי לסגור את התפריט.

הגדרות קול מתקדמות

איזון עוצמת קול

באמצעות "איזון עוצמה אוטומטי" ;, תוכל להגדיר את הטלוויזיה שתאזן אוטומטית הפרשי עוצמת קול פתאומיים. זה קורה בדרך כלל בתחילת הפרסומות או כשאתה מחליף ערוצים.

הפעלה או כיבוי...

1 - בחר בחר "צליל" ; ולחץ על (ימין) כדי להיכנס לתפריט.

2 - בחר "מתקדם" ; ולחץ על (ימין) כדי להיכנס לתפריט.

3 - בחר "איזון עוצמת קול אוטומטי" ; ולחץ על (ימין) כדי להיכנס לתפריט.

4 - בחר "מופעל" ; או "כבוי" ;.
5 - לחץ על (שמאל) מספר פעמים אם צריך, כדי לסגור את התפריט.

הפרש עוצמת קול

באמצעות "הפרשי עוצמת קול" ;, תוכל להגדיר את הטלוויזיה שתאזן אוטומטית הפרשי עוצמת קול פתאומיים.

כדי לכוונן את הערך...

1 - בחר בחר "צליל" ; ולחץ על (ימין) כדי להיכנס לתפריט.

2 - בחר "מתקדם" ; ולחץ על (ימין) כדי להיכנס לתפריט.

3 - בחר "הפרש עוצמת קול" ; ולחץ על (ימין) כדי להיכנס לתפריט.

להיכנס לתפריט.

- 4- לחץ על החצים \wedge (למעלה) או \vee (למטה) כדי לכוונן את הערך.
- 5- לחץ על \leftarrow (שמאל) מספר פעמים אם צריך, כדי לסגור את התפריט.

- צליל " ולחץ על OK.
- 3- בחר " מופעל " או " כבוי "; ולאחר מכן לחץ על OK.
- 4- לחץ על \leftarrow (שמאל) מספר פעמים אם צריך, כדי לסגור את התפריט.

רמקולי הטלוויזיה

תוכל לשלוח את קול הטלוויזיה למכשיר שמע מחובר - מערכת קולנוע ביתי או מגבר שמע.

- אתה בוחר היכן לשמוע את קול הטלוויזיה וכיצד תרצה לפקח עליו.
- אם תבחר " רמקולי טלוויזיה " < " כבויים "; תכבה באופן קבוע את רמקולי הטלוויזיה.
- אם תבחר " רמקולי טלוויזיה " < " מופעלים "; רמקולי הטלוויזיה תמיד יפעלו.

כאשר מכשיר שמע מחובר באמצעות HDMI CEC, תוכל להשתמש באחת מהגדרות ה-EasyLink.

- אם תבחר EasyLink, הטלוויזיה תשלח את הקול להתקן השמע. כאשר המכשיר משמיע את הקול, הטלוויזיה תכבה את הרמקולים שלה.
- אם תבחר " הפעלה אוטומטית של EasyLink "; הטלוויזיה תפעיל את התקן השמע, תשלח את הקול שלה להתקן ותנתק את הרמקולים שלה.
- אם בחרת " EasyLink " או " הפעלה אוטומטית של EasyLink "; תוכל לעבור לרמקולי הטלוויזיה כאשר צריך.

הגדרת רמקולי הטלוויזיה...

- 1- לחץ על \odot , בחר " צליל " ולחץ על \rightarrow (ימין) כדי להיכנס לתפריט.
- 2- בחר " מתקדם " ולחץ על \rightarrow (ימין) כדי להיכנס לתפריט.
- 3- בחר " רמקולי טלוויזיה " ולחץ על \rightarrow (ימין) כדי להיכנס לתפריט.
- 4- בחר " מופעל " " כבוי "; EasyLink, או " הפעלה אוטומטית של EasyLink ";
- 5- לחץ על \leftarrow (שמאל) מספר פעמים אם צריך, כדי לסגור את התפריט.

מעבר ישיר לרמקולים אלחוטיים...

- 1- תוך כדי צפייה בטלוויזיה, לחץ על \odot .
- 2- בחר " הגדרות מהירות " < " רמקולים " ובחר " טלוויזיה " או " מגבר " (מערכת שמע).
- 3- לחץ על \leftarrow (שמאל) מספר פעמים אם צריך, כדי לסגור את התפריט.

Clear sound

באמצעות " מחק צליל "; תוכל לשפר את קול הדיבור. אידיאלי לתוכניות של חדשות. תוכל להפעיל או לכבות את שיפור הדיבור.

הפעלה או כבוי...

- 1- בחר \odot , בחר " צליל " ולחץ על \rightarrow (ימין) כדי להיכנס לתפריט.
- 2- בחר " מתקדם " < " מחק

תבנית פלט שמע

למידע נוסף, ב " עזרה "; לחץ על המקש הצבעוני \blacksquare " מילות מפתח " וחפש " פורמט יציאת שמע ".

התאמת פלט שמע

למידע נוסף, ב " עזרה "; לחץ על המקש הצבעוני \blacksquare " מילות מפתח " וחפש " איזון יציאת שמע ".

HDMI 1 - ARC

הפעלה או כבוי...

- 1- לחץ על \odot , בחר " צליל " ולחץ על \rightarrow (ימין) כדי להיכנס לתפריט.
- 2- בחר " מתקדם " < HDMI 1 - ARC ולחץ על OK.
- 3- בחר " מופעל " או " כבוי "; ולאחר מכן לחץ על OK.
- 4- לחץ על \leftarrow (שמאל) מספר פעמים אם צריך, כדי לסגור את התפריט.

השהיית יציאת שמע

אם הגדרת השהיית סנכרון אודיו ב " מערכת הקולנוע הביתית "; כדי לסנכרן את הקול עם התמונה יהיה עליך לכבות את " השהיית יציאת שמע " בטלוויזיה.

כדי לכבות את " השהיית יציאת אודיו "...;

- 1- בחר \odot , בחר " צליל " ולחץ על \rightarrow (ימין) כדי להיכנס לתפריט.
- 2- בחר " מתקדם " < " השהיית יציאת שמע " ולחץ על OK.
- 3- לחץ על " כבוי ".
- 4- לחץ על \leftarrow (שמאל) מספר פעמים אם צריך, כדי לסגור את התפריט.

למידע נוסף, ב " עזרה "; לחץ על המקש הצבעוני \blacksquare " מילות מפתח " וחפש " השהיית יציאת שמע ".

היסט יציאת שמע

אם אינך יכול להגדיר השהיה ב " מערכת הקולנוע הביתית "; תוכל להגדיר השהיה בטלוויזיה, באמצעות " פיצוי יציאת שמע ".

סנכרון הצליל בטלוויזיה...

- 1- בחר \odot , בחר " צליל " ולחץ על \rightarrow (ימין) כדי להיכנס לתפריט.
- 2- בחר " מתקדם " < " פיצוי יציאת שמע " ולחץ על OK.

3- השתמש בסרגל המחון כדי להגדיר את היסט הצליל ולחץ על OK.

4- לחץ על < (שמאל) מספר פעמים אם צריך, כדי לסגור את התפריט.

למידע נוסף, ב" "עזרה" "; לחץ על המקש הצבעוני "מילות מפתח" " וחפש "היסט יציאת שמע" ".

עוצמת האוזניות

באמצעות "עוצמת האוזניות" " ותוכל להגדיר בנפרד את העוצמה של האוזניות המחוברות.

כוונן עוצמת הקול...

1- בחר "צליל" " ולחץ על > (ימין) כדי להיכנס לתפריט.

2- בחר "עוצמת אוזניות" " ולחץ על OK.
3- לחץ על החצים ^ (למעלה) או v (למטה) כדי לכוונן את הערך.
4- לחץ על < (שמאל) מספר פעמים אם צריך, כדי לסגור את התפריט.

הצבת הטלויזיה

כחלק מההתקנה הראשונה, הגדרה זאת היא "על מעמד טלויזיה" " או "על הקיר" ". אם שינית את מיקום הטלויזיה מההתקנה הראשונה, שנה את ההגדרה הזאת בהתאם כדי להפיק את הצליל הטוב ביותר.

1- לחץ על "צליל" " ולחץ על > (ימין) כדי להיכנס לתפריט.

2- בחר "מיקום הטלויזיה" " ולחץ על OK.
3- בחר "על מעמד טלויזיה" " או "על הקיר" ".
4- לחץ על < (שמאל) מספר פעמים אם צריך, כדי לסגור את התפריט.

18.4

הגדרות סביבה

חיסכון באנרגיה

"הגדרות סביבה" "; כוללות את הגדרות הטלויזיה ששומרות על הסביבה.

חיסכון באנרגיה

אם תבחר "חיסכון בחשמל" "; הטלויזיה תעבור באופן אוטומטי ל" "סגנון תמונה" " - "רגיל" " - ; הגדרת התמונות האידיאלית לחיסכון מרבי בחשמל.

הגדרת טלויזיה לחיסכון בחשמל...

1- לחץ על "הגדרות חיסכון" " ולחץ על > (ימין) כדי להיכנס לתפריט.

2- בחר "חיסכון באנרגיה" "; "סגנון התמונה" " יוגדר להיות "רגיל" " ובאופן אוטומטי.

3- לחץ על < (שמאל) מספר פעמים אם צריך, כדי לסגור את התפריט.

כיבוי מסך

אם אתה מקשיב למוזיקה בלבד, תוכל לכבות את מסך הטלויזיה כדי לחסוך באנרגיה

כיבוי מסך הטלויזיה בלבד...

1- לחץ על "הגדרות חיסכון" " ולחץ על > (ימין) כדי להיכנס לתפריט.

2- בחר "כיבוי מסך" ".
3- לחץ על < (שמאל) מספר פעמים אם צריך, כדי לסגור את התפריט.

כדי להפעיל חזרה את המסך, לחץ על מקש כלשהו בשלט הרחוק.

טיימר כיבוי

אם הטלויזיה תקבל אות טלויזיה אך אתה לא תלחץ על מקש כלשהו בשלט הרחוק במשך 4 שעות, הטלויזיה תיכבה אוטומטית כדי לחסוך בחשמל. כמו כן, אם הטלויזיה אינה מקבלת אות טלויזיה או פקודה מהשלט הרחק במשך 10 דקות, היא תיכבה אוטומטית.

אם תשתמש בטלויזיה בתור צג או אם תשתמש במקלט הדיגיטלי לצורך צפייה בטלויזיה (ממיר) ואינך משתמש בשלט הרחוק של הטלויזיה, תוכל לנטרל את הכיבוי האוטומטי.

נטרול טיימר הכיבוי ...

1- לחץ על "הגדרות חיסכון" " ולחץ על > (ימין) כדי להיכנס לתפריט.

2- בחר "כיבוי טיימר" " ולחץ על OK.
3- לחץ על החצים ^ (למעלה) או v (למטה) כדי לכוונן את הערך. הערך 0 מנטרל את הכיבוי האוטומטי.
4- לחץ על < (שמאל) מספר פעמים אם צריך, כדי לסגור את התפריט.

למידע נוסף על הגדרות טלויזיה ידיוניות לסביבה, ב" "עזרה" "; לחץ על המקש הצבעוני "מילות מפתח" " וחפש "הגדרות סביבה" ".

18.5

הגדרות כלליות

שפות

למידע נוסף, ב" "עזרה" "; לחץ על "מילות מפתח" " וחפש את "הגדרות שפה" ".

שעון

למידע נוסף, ב" "עזרה" "; לחץ על "מילות מפתח" " וחפש את "הגדרות שעון" ".

4- לחץ על < (שמאל) מספר פעמים אם צריך, כדי לסגור את התפריט.

הגדרות מקלדת USB

כדי להתקין מקלדת USB, הפעל את הטלויזיה וחבר את מקלדת ה-USB לאחד מחיבורי ה-USB שבמקלט הטלויזיה. כאשר המקלט מאתר לראשונה את המקלדת, תוכל לבחור את פריסת מקשי המקלדת שלך ולבדוק את בחירתך. אם בחרת בפריסת מקשים קירילית או יוונית כפריסה הראשונית, תוכל לבחור בפריסת מקשים לטינית כפריסה המשנית.

שינוי ההגדרה של פריסת מקשי המקלדת לאחר בחירת פריסה מסוימת...

- 1- לחץ על **⚙**, בחר **הגדרות כלליות** ולחץ על **>** (ימין) כדי להיכנס לתפריט.
- 2- בחר **הגדרות מקלדת USB** ולחץ על **OK** כדי להתחיל בהגדרת המקלדת.

הגדרות עכבר

כדי לכוונן את מהירות התנועה של עברה ה-USB..

- 1- לחץ על **⚙**, בחר **הגדרות כלליות** ולחץ על **>** (ימין) כדי להיכנס לתפריט.
- 2- בחר **הגדרות עכבר** ולחץ על **OK** כדי להתחיל את הגדרת מהירות העכבר.

בהירות הלוגו של פיליפס

תוכל לכבות את הלוגו של פיליפס, הנמצא בחזית הטלויזיה, או לכוונן את הבהירות שלו.

התאמה או כיבוי...

- 1- לחץ על **⚙**, בחר **כל ההגדרות** ולחץ על **OK**.
- 2- בחר **הגדרות כלליות** ולחץ על **>** (ימין) כדי להיכנס לתפריט.
- 3- בחר **בהירות הלוגו של Philips** ולחץ על **>** (ימין) כדי להיכנס לתפריט.

4

- בחר **מינימום** או **בינוני** ולחץ על **>** (ימין) כדי לכבות את תאורת הלוגו, לאחר מכן לחץ על **OK**.
- 5- לחץ על < (שמאל) מספר פעמים אם צריך, כדי לסגור את התפריט.

בבית או בחנות

אם מקלט הטלויזיה נמצא בחנות, תוכל להגדיר את הטלויזיה להציג כרזת קידום מכירות של החנות. **סגנון תמונה** מוגדר כ**חי** באופן אוטומטי. **כיבוי הטיימר** מכובה. הגדרת הטלויזיה למיקום בחנות...

- 1- לחץ על **⚙**, בחר **הגדרות כלליות** ולחץ על **>** (ימין) כדי להיכנס לתפריט.
- 2- בחר **מיקום** ולחץ על **<** (שמאל) מספר פעמים אם צריך, כדי לסגור את התפריט.

טיימר שינה

למידע נוסף, בחר **עזרה** ולחץ על המקש הצבעוני **⏻** **מילות מפתח** וחפש את **טיימר שינה**.

טיימר כיבוי

למידע נוסף, בחר **עזרה** ולחץ על המקש הצבעוני **⏻** **מילות מפתח** וחפש את **כיבוי הטיימר**.

EasyLink

EasyLink

כיבוי EasyLink לגמרי...

- 1- לחץ על **⚙**, בחר **הגדרות כלליות** ולחץ על **>** (ימין) כדי להיכנס לתפריט.
- 2- בחר EasyLink, לחץ על **>** (ימין) ובחר EasyLink צעד אחד רחוק יותר.
- 3- לחץ על **כבוי**.
- 4- לחץ על < (שמאל) מספר פעמים אם צריך, כדי לסגור את התפריט.

שלט רחוק EasyLink

כדי לכבות שלט רחוק EasyLink..

- 1- לחץ על **⚙**, בחר **הגדרות כלליות** ולחץ על **>** (ימין) כדי להיכנס לתפריט.
- 2- בחר EasyLink < **שלט רחוק EasyLink** ולחץ על **OK**.
- 3- לחץ על **כבוי**.
- 4- לחץ על < (שמאל) מספר פעמים אם צריך, כדי לסגור את התפריט.

HDMI Ultra HD

טלויזיה זו יכולה להציג אותות Ultra HD. התקנים מסוימים - שמחוברים באמצעות HDMI - לא מזהים טלויזיה עם Ultra HD וייתכן שהם לא יפעלו כהלכה או יציגו תמונה או צליל מעוותים. כדי להימנע מתפקוד לקוי של התקן כזה, ניתן להגדיר את איכות האות לרמה שההתקן מסוגל לטפל בה. אם ההתקן לא משתמש באותות Ultra HD, ניתן לכבות את Ultra HD עבור חיבור HDMI זה.

ההגדרה UHD 4:4:4:2:2 מאפשרת אותות UHD YCbCr 4:4:4:2:2:2:2:0 מאפשרת אותות UHD YCbCr 4:4:4:2:0:0:0:0

כדי להגדיר את איכות האות...

- 1- לחץ על **⚙**, בחר **הגדרות כלליות** ולחץ על **>** (ימין) כדי להיכנס לתפריט.
- 2- בחר HDMI Ultra HD < HDMI 3 **4** ולחץ על **OK**.
- 3- בחר UHD 4:4:4:2:2:2:2:0 ולחץ על **OK**.

אם אתה משתמש בטלוויזיה בבית, הגדר את מיקום הטלוויזיה
" " בבית; "

הגדרות המפעל

ניתן להחזיר את הטלוויזיה להגדרות המקוריות (הגדרות המפעל).
חזרה להגדרות המפעל המקוריות...

- 1 לחץ על **⚙**, בחר **הגדרות כלליות** " " ולחץ על **>** (ימין) כדי להיכנס לתפריט.
- 2 בחר **הגדרות המפעל** " " ולחץ על OK.
- 3 לחץ על **<** (שמאל) מספר פעמים אם צריך, כדי לסגור את התפריט.

התקנת טלוויזיה

תוכל לבצע התקנה חוזרת מלאה של ערוצי הטלוויזיה. כל ערוצי הטלוויזיה מותקנים לגמרי מחדש.

ביצוע חזר של התקנה מלאה של הטלוויזיה...

- 1 לחץ על **⚙**, בחר **הגדרות כלליות** " " ובחר **התקן שוב טלוויזיה** " ".
- 2 פעל על פי ההוראות שעל המסך. ההתקנה עשויה להימשך מספר דקות.

עותק רשימת ערוצים

למידע נוסף, ב **עזרה** " ", לחץ על המקש הצבעוני **—** " " **מילות מפתח** " " וחפש את **עותק רשימת ערוצים** " ".

הגדרות CAM

הפעל פרופיל מפעיל

כדי להפעיל פרופיל מפעיל עבור CAM + CI להתקנת ערוצים ועדכונים קלים...

- 1 לחץ על **⚙**, בחר **הגדרות כלליות** " " ולחץ על **>** (ימין) כדי להיכנס לתפריט.
- 2 בחר **פרופיל מפעיל** " " " ולחץ על OK.
- 3 בחר **אפשר** " " ולחץ על OK.
- 4 לחץ על **<** (שמאל) מספר פעמים אם צריך, כדי לסגור את התפריט.

הצג שם פרופיל CAM

כדי להציג שם פרופיל של כרטיס ה- CAM המחובר...

- 1 לחץ על **⚙**, בחר **הגדרות כלליות** " " ולחץ על **>** (ימין) כדי להיכנס לתפריט.
- 2 בחר **שם פרופיל** " " " ולחץ על OK.
- 3 לחץ על **<** (שמאל) מספר פעמים אם צריך, כדי לסגור את התפריט.

גישה אוניברסלית

למידע נוסף, ב **עזרה** " ", לחץ על המקש הצבעוני **—** " " **מילות מפתח** " " וחפש את **גישה אוניברסלית** " ".

תצורת חנות

אם הטלוויזיה מוגדרת ל **חנות** " ", ניתן להגדיר את הזמינות של הדגמה ספציפית לשימוש בחנות.

- 1 לחץ על **⚙**, בחר **הגדרות כלליות** " " ולחץ על **>** (ימין) כדי להיכנס לתפריט.
- 2 בחר **תצורת חנות** " " ולחץ על **>** (ימין) כדי להיכנס לתפריט.
- 3 בחר **כרזה** " " ובחר **כרזה מסחרית** " " או **כרזת קידום** " " כמו בהדגמת חנות.
- 4 לחץ על **<** (שמאל) מספר פעמים אם צריך, כדי לסגור את התפריט.

מדריך טלוויזיה

למידע נוסף, ב **עזרה** " ", לחץ על המקש הצבעוני **—** " " **מילות מפתח** " " וחפש את **מדריך טלוויזיה** " ".

סמילי ערוצים

במדינות אחדות, הטלוויזיה יכולה להציג סמילי ערוצים. אם אינך מעוניין בהופעת הסמילים האלו, תוכל לנטרל אותם.
נטרול הסמילים (לוגו)...

- 1 לחץ על **⚙**, בחר **הגדרות כלליות** " " ולחץ על **>** (ימין) כדי להיכנס לתפריט.
- 2 בחר **לוגואים של הערוץ** " " ולחץ על **>** (ימין) כדי להיכנס לתפריט.
- 3 בחר **כבוי** " " ולחץ על OK.
- 4 לחץ על **<** (שמאל) מספר פעמים אם צריך, כדי לסגור את התפריט.

HbbTV

אם ערוץ טלוויזיה מציע עמודי HbbTV, עליך להפעיל תחילה את HbbTV בהגדרות הטלוויזיה, על מנת לראות את העמודים.

- 1 לחץ על **⚙**, בחר **הגדרות כלליות** " " ולחץ על **>** (ימין) כדי להיכנס לתפריט.
- 2 בחר **HbbTV** " " ולחץ על OK.
- 3 בחר **מופעל** " " או **כבוי** " ".
- 4 לחץ על **<** (שמאל) מספר פעמים אם צריך, כדי לסגור את התפריט.

אן תרצה למנוע גישה לעמודי HbbTV בערוץ מסוים, תוכל לחסום את עמודי ה- HbbTV באותו ערוץ בלבד.

- 1 עבור לערוץ שאת עמודי ה- HbbTV שלו תרצה לחסום.
- 2 לחץ על **⚙** OPTIONS ובחר **HBB TV** " " ולחץ על OK.
- 3 בחר **ניתוק** " " ולחץ על OK.

נעילת ילדים

דירוג הורים

דכדי להגדיר גיך מינימום לצפייה בתוכניות בעלות דירוג...

- 1 - לחץ על  בחר " **נעילת ילדים** " ולחץ על > (ימין) כדי להיכנס לתפריט.
- 2 - בחר " **דירוג הורים** "; ובחר גיל מתוך הרשימה.
- 3 - לחץ על < (שמאל) מספר פעמים אם צריך, כדי לסגור את התפריט.

הגדר קוד/החלף קוד

- קוד PIN " " נעילת ילדים "; משמש לנעילת ערוצים או תוכניות או לביטול נעילתם.
- קביעת קוד נעילה או שינוי הקוד הקיים...
- 1 - לחץ על  בחר " **נעילת ילדים** " ולחץ על > (ימין) כדי להיכנס לתפריט.
- 2 - בחר " **הגדר קוד** " או " **החלף קוד** "; ולחץ על OK.
- 3 - הזן קוד בן 4 ספרות לפי בחירתך. אם הוגדר כבר קוד, הזן את קוד " " נעילת הילדים "; השוטף ולאחר מכן הזן פעמיים את הקוד החדש.
- 4 - לחץ על < (שמאל) מספר פעמים אם צריך, כדי לסגור את הקוד החדש הוגדר.

שכחת את הקוד PIN " נעילת ילדים "?;

- אם שכחת את הקוד PIN, תוכל לעקוף את הקוד הנוכחי ולהזין קוד חדש.
- 1 - לחץ על  בחר " **נעילת ילדים** " ולחץ על > (ימין) כדי להיכנס לתפריט.
- 2 - בחר " **החלף קוד** "; ולחץ על OK.
- 3 - הזן את קוד העקיפה 8888.
- 4 - כעת הזן קוד PIN " " נעילת ילדים "; חדש והזן אותו שנית לשם אישור.
- 5 - לחץ על < (שמאל) מספר פעמים אם צריך, כדי לסגור את התפריט.
- הקוד החדש הוגדר.

CAM PIN

למידע נוסף, ב " **עזרה** "; לחץ על המקש הצבעוני  " **מילות מפתח** "; וחפש את CAM PIN.

18.6

שעון ושפה



שפת התפריט

החלפת השפה בתפריטי טלוויזיה ובהודעות...

- 1 - לחץ על  בחר " **הגדרות כלליות** "; ולחץ על < (שמאל) מספר פעמים אם צריך, כדי לסגור את התפריט.
- 2 - בחר את השפה הרצויה.
- 3 - לחץ על < (שמאל) מספר פעמים אם צריך, כדי לסגור את התפריט.

העדפות שפה

הגדרות שפת השמע

- ערוצי טלוויזיה דיגיטליים יכולים לשרד שמע עם מספר שפות דיבור בתוכניות. תוכל להגדיר שפת שמע ראשית ושפת שמע משנית כמועדפות. אם השמע באחת השפות הללו זמין, הטלוויזיה תעבור אליו.
- אם אף אחת משפות השמע המועדפות אינה זמינה, תוכל לבחור שפת שמע אחרת, שהיא זמינה.
- הגדרת שפת שמע ראשית ושפת שמע משנית...
- 1 - לחץ על  בחר " **הגדרות כלליות** "; ולחץ על < (שמאל) מספר פעמים אם צריך, כדי לסגור את התפריט.
- 2 - בחר את השפה הרצויה.
- 3 - לחץ על < (שמאל) מספר פעמים אם צריך, כדי לסגור את התפריט.
- בחירת שפת שמע כשאף שפה מהשפות המועדפות שלך אינה זמינה...
- 1 - לחץ על  OPTIONS.
- 2 - בחר " **שפת השמע** "; ובחר את שפת השמע שאתה רוצה באופן זמני.

כתוביות

הפעלה

כדי לעבור לכתוביות, לחץ על SUBTITLE.

- ניתן להחליף את מצב הכתוביות " **פועל** "; " **כבוי** "; או " **פועל בזמן השתקה** ".
- לחלופין, כדי להציג כתוביות כאשר התוכנית אינה משודרת בשפה שלך (השפה שהגדרת לטלוויזיה), בחר " **אוטומטי** ".
- כמו כן, הגדרה זאת תציג את ה " כתוביות " באופן אוטומטי, כאשר תשתיק את הקול.

הגדרות שפת הכתוביות

- הערוצים הדיגיטליים יכולים להציע כמה שפות לכתוביות של התוכניות. תוכל להגדיר שפת כתוביות ראשית ושפת כתוביות משנית כמועדפות. אם זמינות כתוביות באחת השפות האלה, הטלוויזיה תציג את הכתוביות שבחרת.
- אם אף אחת מהשפות המועדפות של כתוביות אינה זמינה, תוכל לבחור שפת כתוביות אחרת, שהיא זמינה.
- הגדרת שפת כתוביות ראשית ושפת כתוביות משנית...

- 1 לחץ על **✖**, בחר **quot & הגדרות**
- **כלליות & quot & <** **שפות & quot & <** **כתוביות**
- **ראשוניות & quot & או & quot & כתוביות משניות & quot**; ולחץ על OK.
- 2 בחר את השפה הרצויה.
- 3 לחץ על **<** (שמאל) מספר פעמים אם צריך, כדי לסגור את התפריט.

בחירת שפת כתוביות כשאף שפה מהשפות המועדפות שלך אינה זמינה...

- 1 לחץ על **≡** OPTIONS.
- 2 בחר **quot & שפת הכתוביות & quot**; ובחר את השפה שאתה רוצה באופן זמני.

כתוביות מטקסט

אם תתכוון לערוץ אנלוגי, תצטרך להפוך ידנית את הכתוביות לזמינות לגבי כל ערוץ בנפרד.

- 1 עבור לערוץ מסוים ולחץ על TEXT כדי לפתוח את ה- **quot & טקסט & quot**;
- 2 הזן את מספר העמוד של הכתוביות, בדרך כלל **888**.
- 3 לסגירת הטקסט, לחץ שוב על TEXT.

אם בחרת **quot & מופעל & quot**; בתפריט **quot & כתוביות & quot**; בשעה שאתה צופה בערוץ אנלוגי זה, הכתוביות יוצגו, אם הן זמינות.

כדי לדעת אם ערוץ הוא אנלוגי או דיגיטלי, עבור לערוץ ופתח **quot & פרטי הערוץ & quot**; בתפריט **≡** OPTIONS.

טקסט / שפות טלטקסט

עמודי טקסט

כדי לפתוח טקסט /טלטקסט תוך כדי צפייה בערוצי הטלוויזיה, לחץ על TEXT. לסגירת הטקסט, לחץ שוב על TEXT.

בחירת עמוד טקסט

בחירת עמוד ...

- 1 הזן את מספר העמוד בעזרת מקשי הספרות.
- 2 השתמש במקשי החצים לצורך ניווט.
- 3 לחץ על מקש צבעוני כדי לבחור נושא מקודד בצבע, בתחתית המסך.

עמודי טקסט משניים

מספר של עמוד טקסט יכול להכיל כמה עמודי משנה. מספרי עמודי המשנה מופיעים על פס, צמוד למספר העמוד הראשי. כדי לבחור עמוד משנה, לחץ על **<** או על **>**.

T.O.P. עמודי טקסט

תחנות שידור אחדות המציעות T.O.P. טקסט. כדי לפתוח T.O.P. עמודי טקסט בתוך **quot & טקסט & quot**; לחץ על **≡** OPTIONS ובחר **quot & סקירה כללית של T.O.P. & quot**;

עמודים מועדפים

הטלוויזיה מכינה רשימה של 10 עמודי הטקסט שפתחת לאחרונה. תוכל לשוב ולפתוח אותם בקלות בעמודת עמודי הטקסט המועדפים.

- 1 **quot & טקסט & quot**; בחר את הכוכבית שבפינה השמאלית העליונה של המסך כדי להציג את העמודה של עמודים מועדפים.
- 2 לחץ על **✓** (למטה) או **^** (למעלה) כדי לבחור מספר דף ולחץ על OK כדי לפתוח את הדף.
- תוכל למחוק את הרשימה בעזרת האפשרות **quot & מחק דפים מועדפים & quot**;

חיפוש טקסט

תוכל לבחור מילה ולסרוק טקסט למציאת כל הפעמים שהמילה מופיעה.

- 1 פתח עמוד טקסט ולחץ על OK.
- 2 בחר מילה או מספר בעזרת מקשי הניווט.
- 3 לחץ שוב על OK כדי לדלג מיד למופע הבא של אותה מילה או של אותו מספר.
- 4 לחץ שוב על OK כדי לדלג למופע הבא וכך הלאה.
- 5 כדי לעצור את החיפוש, לחץ על **^** (למעלה) עד שאין שום דבר בחור.

טקסט ממכשיר מחובר

מכשירים אחדים, הקולטים ערוצי טלוויזיה, יכולים גם הם להציע טקסט. פתיחת טקסט ממכשיר מחובר ...

- 1 לחץ על **☞** בחר את ההתקן ולחץ על OK.
- 2 תוך כדי צפייה בערוץ על המכשיר, לחץ על **≡** OPTIONS, בחר **quot & הצג מקשי התקן & quot**; ובחר במקש **☞** ולחץ על OK.
- 3 לחץ על **←** BACK כדי להסתיר את מקשי ההתקן.
- 4 לסגירת הטקסט, לחץ שוב על **←** BACK.

טקסט דיגיטלי (בריטניה בלבד)

תחנות טלוויזיה אחדות, המשדרות בשיטה דיגיטלית, מציעות טקסט דיגיטלי ייעודי או שירותים אינטראקטיביים בערוצי הטלוויזיה הדיגיטליים שלהן. שירותים אלו כוללים טקסט רגיל, תוך שימוש במקשי הספרות, הצבע והניווט, לצורך בחירה וניווט. לסיגרה של **quot & טקסט דיגיטלי & quot**; לחץ על **←** BACK.

אפשרויות טקסט

במצב טקסט /טלטקסט, לחץ על **≡** OPTIONS כדי לבחור ...

- **הקפאת עמוד**. מניעת סיבוב אוטומטי של עמודי משנה.
- **מסך כפול / מסך מלא**. הצגת ערוץ טלוויזיה וטקסט זה לצד זה.
- **סקירה כללית של T.O.P.**. כדי לפתוח T.O.P. טקסט.
- **הגדלה**. הגדלת עמוד הטקסט לנוחות הקריאה.
- **חשיפה**. חשיפת מידע נסתר בעמוד.
- **סבב עמודי משנה**. כדי לעבור בין עמודי משנה כאשר הם זמינים.
- **Language**. החלפת קבוצת התווים שנעשה בהם שימוש לצורך תצוגה נכונה.
- **טקסט 2.5**. הפעלת Text 2.5 לקבלת צבעים רבים יותר וגרפיקה טובה יותר.

שפת הטקסט

תחנות טלוויזיה אחדות, המשדרות בשיטה דיגיטלית, מציעות טקסט בכמה שפות. הגדרת שפת טקסט ראשית ומשנית...

- 1 - לחץ על **הגדרות** בחר <quot & > **כלליות** <quot & > **ראשוני** <quot & > או <quot & > **טקסט משני** <quot & > ולחץ על OK.
- 2 - בחר את שפות ה <quot & > טקסט <quot & > המועדפות.
- 3 - לחץ על < (שמאל) מספר פעמים אם צריך, כדי לסגור את התפריט.

טקסט 2.5

אם הוא זמין, טקסט 2.5 מציע יותר צבעים וגרפיקה טובה יותר. טקסט 2.5 מופעל בהגדרה סטנדרטית של המפעל. כיבוי Text 2.5...

- 1 - לחץ על TEXT.
- 2 - כאשר טקסט /טלטקסט פתוח על המסך, לחץ על **OPTIONS**.
- 3 - בחר <quot & > Text 2.5 <quot & > **כבוי** <quot & >.
- 4 - לחץ על < (שמאל) מספר פעמים אם צריך, כדי לסגור את התפריט.

שעון

תאריך ושעה

אוטומטי

בחלק מהמדינות, שידורים דיגיטליים אינם שולחים מידע על אודות זמן אוניברסלי מתואם - UTC. תיתכן התעלמות מהשינוי לחיסכון באור יום והטלוויזיה עלולה להציג שעה שגויה.

בעת הקלטת תוכניות המתוזמנות ב <quot & > ממדריך הטלוויזיה <quot & >, אנו ממליצים שלא לשנות את השעה ואת התאריך באופן ידני. בארצות מסוימות, אצל מפעילי רשת מסוימים, הגדרות <quot & > **שעון** <quot & > מוסתרות כדי למנוע כיוון לא נכון של השעון.

כיוון אוטומטי של שעון הטלוויזיה...

- 1 - לחץ על **הגדרות** בחר <quot & > **כלליות** <quot & > <quot & > **שעון** <quot & > <quot & > **מצב שעון אוטומטי** <quot & >; ובחר <quot & > **תלוי במדינה** <quot & >.
- 2 - בחר <quot & > **שעון קיץ** <quot & >; ובחר את ההגדרה המתאימה.
- 3 - לחץ על < (שמאל) מספר פעמים אם צריך, כדי לסגור את התפריט.

מדריך

כדי לכוון את שעון הטלוויזיה באופן ידני...

- 1 - לחץ על **הגדרות** בחר <quot & > **כלליות** <quot & > <quot & > **שעון** <quot & > <quot & > **מצב שעון אוטומטי** <quot & >; ובחר <quot & > **ידני** <quot & >.
- 2 - בחר <quot & > **תאריך** <quot & > & <quot & > **שעה** <quot & >; כדי לכוון.
- 3 - לחץ על < (שמאל) מספר פעמים אם צריך, כדי לסגור את התפריט.

כדי לקבוע אזור זמן...

- 1 - לחץ על **הגדרות** בחר <quot & > **כלליות** <quot & > <quot & > **שעון** <quot & > <quot & > **אזור זמן** <quot & >; ולחץ על OK.
- 2 - בחר אחד מאזורי הזמן.
- 3 - לחץ על < (שמאל) מספר פעמים אם צריך, כדי לסגור את התפריט.

היסט זמן ידני

כדי לכוון היסט זמן...

- 1 - לחץ על **הגדרות** בחר <quot & > **כלליות** <quot & > <quot & > **שעון** <quot & > <quot & > **היסט זמן ידני** <quot & >; ולחץ על OK.
- 2 - לחץ על החצים **▲** (למעלה) או **▼** (למטה) כדי לכוון את הערך.
- 3 - לחץ על < (שמאל) מספר פעמים אם צריך, כדי לסגור את התפריט.

18.7

גישה אוניברסלית

הפעלה

כאשר הפונקציה <quot & > **גישה אוניברסלית** <quot & > מופעלת, הטלוויזיה מוכנה לשימוש על-ידי חרשים, קשי שמיעה, עיוורים או מוגבלי ראייה.

הפעלה

אם לא הפעלת <quot & > **גישה אוניברסלית** <quot & > במהלך ההתקנה, עדיין ניתן להפעילה בתפריט <quot & > **גישה אוניברסלית** <quot & >; הפעלת נגישות...

- 1 - לחץ על **הגדרות** בחר <quot & > **גישה אוניברסלית** <quot & >; ולחץ על > (ימין) כדי להיכנס לתפריט.
- 2 - בחר <quot & > **גישה אוניברסלית** <quot & >; צעד אחד נוסף.
- 3 - בחר <quot & > **הפעלה** <quot & >; ולחץ על OK.
- 4 - לחץ על < (שמאל) מספר פעמים אם צריך, כדי לסגור את התפריט.

עם <quot & > **גישה אוניברסלית** <quot & > מופעלת, האפשרות <quot & > **גישה אוניברסלית** <quot & > מתווספת לתפריט <quot & > <quot & > <quot & > <quot & >

קשי שמיעה

מספר ערוצי טלוויזיה דיגיטליים משדרים אודיו וכתוביות מיוחדים המותאמים למוגבלי שמיעה או לחרשים. כאשר מופעל <quot & > **מוגבל שמיעה** <quot & >; הטלוויזיה עוברת באופן אוטומטי לשמע ולכתוביות מותאמים, אם הם זמינים. לפני שתוכל להפעיל את <quot & > **לקויי שמיעה** <quot & >; עליך להפעיל תחילה את <quot & > **גישה אוניברסלית** <quot & >.

כדי להפעיל <quot & > **מוגבל שמיעה** <quot & >...

- 1 - לחץ על **הגדרות** בחר <quot & > **גישה אוניברסלית** <quot & >; ולחץ על > (ימין) כדי להיכנס לתפריט.

- 2בחר "מוגבלי שמיעה" ולחץ על > (ימין) כדי להיכנס לתפריט.

- 3 בחר "הפעלה" ולחץ על OK.

- 4 לחץ על < (שמאל) מספר פעמים אם צריך, כדי לסגור את התפריט.

כדי להפעיל "מוגבל שמיעה" בעת צפייה בטלוויזיה...

1- תוך כדי צפייה בטלוויזיה, לחץ על \equiv OPTIONS, בחר "גישה אוניברסלית" ולחץ על OK.

2 - בחר "מוגבל שמיעה"; ובחר "מופעל".

כדי לבדוק אם שפת שמע למוגבלי שמיעה זמינה, לחץ על \equiv OPTIONS, בחר "שפת השמע" וחפש שפת שמע המסומנת ב- \oplus .

אם "נגישות" אינה מופיעה בתפריט "אפשרויות"; הפעל את "גישה אוניברסלית" בתפריט "התקנה".

למידע נוסף, ב "עזרה"; לחץ על המקש הצבעוני \ominus "מילות מפתח" וחפש את "גישה אוניברסלית".

תיאור שמע

הפעלה

ערוצי טלוויזיה דיגיטליים יכולים לשדר פרשנות אודיו מיוחדת, המתארת את הקורה על המסך.

כדי שתוכל להגדיר שמע ואפקטים ללקויי ראייה, ראשית עליך להפעיל "תיאור שמע".

כמו כן, לפני שתוכל להפעיל את "תיאור שמע"; עליך להפעיל את "גישה אוניברסלית" בתפריט "התקנה".

במצב "תיאור אודיו"; פרשנות קריין מתווספת לשמע הרגיל.

מעבר לפרשנות (אם קיימת)...

כדי להפעיל "תיאור אודיו"...

1- לחץ על \oplus , בחר "גישה אוניברסלית" ולחץ על > (ימין) כדי להיכנס לתפריט.

- 2בחר "תיאור שמע" ולחץ על > (ימין) כדי להיכנס לתפריט.

- 3בחר "תיאור שמע"; צעד אחד קדימה

- 4 בחר "הפעלה" ולחץ על OK.

- 5 לחץ על < (שמאל) מספר פעמים אם צריך, כדי לסגור את התפריט.

כדי להפעיל "תיאור שמע" בעת צפייה בטלוויזיה...

1- תוך כדי צפייה בטלוויזיה, לחץ על \equiv OPTIONS, בחר "גישה אוניברסלית" ולחץ על OK.

2 - בחר "תיאור שמע"; ובחר "מופעל".

תוכל לבדוק אם פרשנות שמע זמינה לתיאורים קוליים. בתפריט "אפשרויות"; בחר "שפת השמע" וחפש את שפת השמע המסומנת ב- \oplus .

רמקולים/אוזניות

באמצעות "רמקולים/אוזניות"; תוכל לבחור היכן תרצה לשמוע את פרשנות השמע. ברמקולים בלבד, באוזניות בלבד, או בשניהם.

הגדרת רמקולים/אוזניות...

1- לחץ על \oplus , בחר "גישה אוניברסלית" ולחץ על > (ימין) כדי להיכנס לתפריט.

- 2בחר "תיאור שמע" < "רמקולים/אוזניות" ולחץ על OK.

3 -בחר "רמקולים"; "אוזניות" או "רמקולים + אוזניות" ולחץ על OK.

- 4 לחץ על < (שמאל) מספר פעמים אם צריך, כדי לסגור את התפריט.

עוצמת מיזוג

תוכל למזג (מיקס) את עוצמת השמע הרגיל עם זו של שמע הפרשנות.

כדי לערבב את עוצמת הקול...

1- לחץ על \oplus , בחר "גישה אוניברסלית" ולחץ על > (ימין) כדי להיכנס לתפריט.

- 2בחר "תיאור שמע" < "נכח מעורב" ולחץ על OK.

- 3 לחץ על החצים \wedge (למעלה) או \vee (למטה) כדי לכוונן את הערך.

- 4 לחץ על < (שמאל) מספר פעמים אם צריך, כדי לסגור את התפריט.

אפקט שמע

פרשנויות שמע אחדות יכולות לתמוך באפקטי שמע נוספים, כגון בסטריאו או בצליל נמוך.

כדי להפעיל "אפקטי שמע" (אם זמינים)...

1- לחץ על \oplus , בחר "גישה אוניברסלית" ולחץ על > (ימין) כדי להיכנס לתפריט.

- 2בחר "תיאור שמע" < "אפקטי שמע" ולחץ על OK.

- 3 לחץ על < (שמאל) מספר פעמים אם צריך, כדי לסגור את התפריט.

דיבור

פרשנות השמע יכולה לכלול גם כתוביות למילים שנאמרות.

הפעלת כתוביות אלו (אם קיימות)...

1- לחץ על \oplus , בחר "גישה אוניברסלית" ולחץ על > (ימין) כדי להיכנס לתפריט.

- 2בחר "תיאור שמע" < "דיבור" ולחץ על OK.

3 -בחר "תיאור שמע" או "כתוביות" ולחץ על OK.

- 4 לחץ על < (שמאל) מספר פעמים אם צריך, כדי לסגור את התפריט.

רשתות

למידע נוסף, ב- "עזרה" לחץ על המקש
הצבעוני - "מילות מפתח" וחפש
את "רשת", לקבלת מידע נוסף על חיבור טלוויזיה
לרשת.

התקנת ערוצים מחדש

התקנה מחדש של כל הערוצים

תוכל להתקין מחדש את כל הערוצים ולהשאר את כל יתר הגדרות הטלוויזיה ללא שינוי.

אם הוגדר קוד PIN, תצטרך להזין קוד זה לפני שתוכל להתקין מחדש ערוצים.

התקנת ערוצים מחדש...

- 1 - לחץ על **OK**, בחר **התקנת אנטנה/כבלים & quot**; ולחץ על OK.
- 2 - הזן קוד PIN במקרה הצורך.
- 3 - בחר **הפחש ערוצים & quot**; ולחץ על OK.
- 4 - בחר **התחל עכשיו & quot**; ולחץ על OK.
- 5 - בחר **התקן מחדש ערוצים & quot**; ולחץ על OK.
- 6 - בחר את המדינה שבה אתה נמצא ולחץ על OK.
- 7 - בחר **אנטנה & quot** או **כבלים (DVB-T) & quot** (DVB-T) ולחץ על OK.
- 8 - בחר **התחל & quot**; ולחץ על OK כדי לעדכן ערוצים. זה עשוי לקחת מספר דקות.
- 9 - לחץ על **BACK** ← כדי לסגור את התפריט.

התקנת טלוויזיה

תוכל לבצע התקנה חוזרת מלאה של ערוצי הטלוויזיה. כל ערוצי הטלוויזיה מותקנים לגמרי מחדש.

ביצוע חזר של התקנה מלאה של הטלוויזיה...

- 1 - לחץ על **OK**, בחר **הגדרות כלליות & quot**; ולחץ על OK.
- 2 - הזן קוד PIN במקרה הצורך.
- 3 - בחר **כך & quot**; ולחץ על OK כדי לאשר.
- 4 - הטלוויזיה תותקן מחדש לחלוטין. כל ההגדרות יאופסו וכל הערוצים יוחלפו. ההתקנה עשויה להימשך מספר דקות.
- 5 - לחץ על **BACK** ← כדי לסגור את התפריט.

DVB-T או DVB-C

קליטת T-DVB או C-DVB

במהלך התקנת הערוצים, בדיוק לפני חיפוש ערוצים, בחרת **אנטנה & quot** (DVB-T) או **כבלים & quot** (DVB-C). האפשרות **אנטנה & quot** (DVB-T/T2) ; מחפשת ערוצים יבשתיים - הן אנלוגיים והן DVB-T דיגיטליים. האפשרות **כבלים & quot** (DVB-C) ; מחפשת ערוצים אנלוגיים דיגיטליים זמינים אצל מפעיל כבלים DVB-C.

התקנת ערוץ DVB-C

כדי לפשט את השימוש בטלוויזיה, כל הגדרות ה-DVB-C מוגדרות למצב אוטומטי.

אם ספק שידורי ה-DVB-C מסר לך ערכי DVB-C ספציפיים, מזהה הרשת או תדר הרשת, הזן ערכים אלה כאשר תבקש במהלך ההתקנה.

התנגשות של מספרי ערוצים

התקנת ערוץ

20.1

התקנת אנטנה/כבלים

עדכן ערוצים

עדכון ערוצים אוטומטי

אם אתה קולט ערוצים דיגיטליים, תוכל להגדיר את הטלוויזיה לעדכן אוטומטית את הרשימה עם ערוצים חדשים. לחלופין, תוכל להתחיל עדכון ערוצים בעצמך.

עדכון ערוצים אוטומטי

פעם ביום, בשעה 06:00, הטלוויזיה מעדכנת את הערוצים ושומרת ערוצים חדשים. ערוצים חדשים יאוחדו ברשימה **אנטנה & quot**; כול הערוצים **אנטנה & quot**; אבל גם ברשימה **אנטנה & quot**; ערוצים חדשים **אנטנה & quot**; ערוצים ריקים יוסרו.

אם נמצאו ערוצים חדשים או אם עודכנו או הוסרו ערוצים, תופיע הודעה לאחר הפעלת הטלוויזיה. על הטלוויזיה להיות במצב המתנה כדי לעדכן ערוצים באופן אוטומטי.

כדי לכבות את ההודעה המופיעה בהפעלה...

- 1 - לחץ על **OK**, בחר **התקנת אנטנה/כבלים & quot**; ולחץ על OK.
- 2 - הזן קוד PIN במקרה הצורך.
- 3 - בחר **עדכון ערוצים אוטומטי & quot**; ולחץ על OK.
- 4 - בחר **כבוי & quot**; ולחץ על OK.
- 5 - לחץ על **BACK** ← כדי לסגור את התפריט.

אם נמצאו ערוצים חדשים או אם עודכנו או הוסרו ערוצים, תופיע הודעה לאחר הפעלת הטלוויזיה. כדי למנוע את הופעת ההודעה הזאת לאחר כל עדכון של ערוץ, תוכל לנטרל את האפשרות הזאת. נטרול ההודעה...

- 1 - לחץ על **OK**, בחר **התקנת אנטנה/כבלים & quot**; ולחץ על OK.
- 2 - הזן קוד PIN במקרה הצורך.
- 3 - בחר **הודעת עדכון ערוץ & quot**; ולחץ על OK.
- 4 - בחר **כבוי & quot**; ולחץ על OK.
- 5 - לחץ על **BACK** ← כדי לסגור את התפריט.

במדינות אחדות, **אנטנה & quot**; עדכון ערוצים אוטומטי **אנטנה & quot**; נעשה תוך כדי צפייה בטלוויזיה או בכל רגע שהטלוויזיה במצב המתנה.

עדכון ערוצים ידני

תמיד תוכל להתחיל עדכון ערוצים בעצמך.

התחלת עדכון ערוצים באופן ידני...

- 1 - לחץ על **OK**, בחר **התקנת אנטנה/כבלים & quot**; ולחץ על OK.
- 2 - הזן קוד PIN במקרה הצורך.
- 3 - בחר **הפחש ערוצים & quot**; ולחץ על OK.
- 4 - בחר **התחל עכשיו & quot**; ולחץ על OK.
- 5 - בחר **עדכון ערוצים & quot**; ולחץ על OK.
- 6 - לחץ על **BACK** ← כדי לסגור את התפריט.

ערוצים דיגיטליים

אם ידוע לך שספק שירות הכבלים שלך אינו מספק ערוצים דיגיטליים, תוכל לדלג על החיפוש של ערוצים דיגיטליים.

ערוצים אנלוגיים

אם ידוע לך שספק שירות הכבלים שלך אינו מספק ערוצים אנלוגיים, תוכל לדלג על החיפוש של ערוצים דיגיטליים.

חינם / מעורבל

אם יש לך מנוי לשירותי טלוויזיה בתשלום ו- CAM מודול גישה מותנית, בחר " **חינם + מעורבל** ". אם אין לך מינוי לשירות או לערוצים של טלוויזיה בתשלום, תוכל לבחור " **ערוצי חינם בלבד** ".

למידע נוסף, בחר " **עזרה** "; לחץ על המקש הצבעוני **—** " **מילות מפתח** " וחפש את " CAM, **מודול גישה מותנית** ".

איכות הקליטה

תוכל לבדוק את האיכות ואת העוצמה של האות בערוץ דיגיטלי. אם אתה משתמש באנטנה פרטית שלך, תוכל לשנות את מיקום האנטנה כדי לנסות לשפר את הקליטה.

בדיקת איכות הקליטה של ערוץ דיגיטלי...

1- התכוונן לערוץ.

2- לחץ על **⚙**, בחר " **התקנת אנטנה / כבלים** " ולחץ על OK. הזן קוד PIN במקרה הצורך.

3- בחר " **דיגיטלי** " " **בדיקת קליטה** " ולחץ על OK.

מוצג התדר הדיגיטלי של ערוץ זה. אם הקליטה ירודה, תוכל לשנות את מיקום האנטנה. כדי לבדוק את איכות האות של תדר זה פעם נוספת, בחר " **חיפוש** " ולחץ על OK. כדי שתזין בעצמך תדר דיגיטלי ספציפי, השתמש במקשי הספרות של השלט הרחוק. לחלופין, בחר את התדר, מקם את החיצים על מספר באמצעות **<** ו- **>** והחלף את המספר באמצעות **^** ו- **v**. כדי לבדוק את התדר, בחר " **חפש** " ולחץ על OK.

אם אתה משתמש ב- DVB-C לקבלת ערוצים, האפשרות " **מצב קצב סימנים** " **תהיה זמינה**. עבור " **מצב קצב סימנים** "; בחר " **אוטומטי** "; אלא אם ספק הכבלים נתן לך ערך ספציפי עבור קצב סימנים. כדי להזין את ערך קצב הסימנים, השתמש במקשי הספרות.

התקנה ידנית

ניתן להתקין ערוצי טלוויזיה אנלוגיים באופן ידני - ערוץ אחרי ערוץ. התקנה ידנית של ערוצים אנלוגיים...

1- לחץ על **⚙**, בחר " **התקנת אנטנה / כבלים** " ולחץ על OK. הזן קוד PIN במקרה הצורך.

2- בחר " **אנלוגי** " " **התקנה ידנית** " ולחץ על OK.

• **מערכת**

להתקנת מערכת הטלוויזיה, בחר " **מערכת** "; בחר את המדינה שלך או את האזור בעולם שאתה נמצא בו כעת

במדינות מסוימות, ערוצי טלוויזיה שונים (תחנות שידור) עשויים לשאת אותו מספר ערוץ. בשעת ההתקנה, הטלוויזיה מציגה את רשימת מספרי הערוצים המתנגשים. תצטרך לבחור איזה ערוץ טלוויזיה ברצונך להתקין בתחת מספר ערוץ המציין ערוצי טלוויזיה רבים.

הגדרות DVB

גישה להגדרות DVB

1- לחץ על **⚙**, בחר " **התקנת אנטנה / כבלים** " ולחץ על OK.

2- הזן קוד PIN במקרה הצורך.

3- בחר " **חפש ערוצים** " ולחץ על OK.

4- בחר " **התחל עכשיו** " ולחץ על OK.

5- בחר " **התקן מחדש ערוצים** ".

בחר " **הבא** " ולחץ על OK.

6- בחר את המדינה שבה אתה נמצא ולחץ על OK.

7- בחר " **כבלים** " (DVB-C).

8- בחר " **התחל לחפש ערוצים** ", או

בחר " **הגדרות עבור הגדרות DVB-C** ".

9- לחץ על **←** BACK כדי לסגור את התפריט.

מצב תדר רשת

אם בכוונתך להשתמש בשיטה " **סריקה** "

מהירה "; **בסריקת תדרים** כדי לחפש ערוצים,

בחר " **אוטומטי** ". הטלוויזיה תשתמש ב-1 מבין תדרי הרשת המוגדרים מראש (או - HC ערוץ יעד) שבו משתמשים מרבית ספקי שידורי הכבלים בארץ שלך.

אם קיבלת ערך ספציפי " **תדר רשת** " לצורך חיפוש ערוצים, בחר " **ידני** ".

תדר רשת

כאשר " **מצב תדר רשת** " מוגדר

להיות " **ידני** "; ניתן להזין כאן את ערך תדר הרשת שקיבלת מספק הכבלים. כדי להזין את ערך קצב הסימנים, השתמש במקשי הספרות.

סקירת תדרים

בחר את שיטת חיפוש הערוצים. ניתן לבחור בשיטה המהירה יותר " **סריקה מהירה** " ולהשתמש בהגדרות שנקבעו מראש שבהן משתמשים רוב ספקי הכבלים בארץ שלך.

אם התוצאה תהיה שלא הותקנו כלל ערוצים או אם כמה ערוצים חסרים, תוכל לבחור בשיטה " **סריקה מלאה** ". החיפוש וההתקנה של ערוצים בשיטה זו ייקחו יותר זמן.

גודל צעדי התדר

הטלוויזיה מחפשת ערוצים בצעדים של " **8** " **מה** ".

אם התוצאה תהיה שלא הותקנו כלל ערוצים או אם כמה ערוצים חסרים, תוכל לחפש בצעדים קטנים יותר של " **1** " **מה** ". החיפוש וההתקנה של ערוצים בצעדים של 1 מגה-הרץ ייקחו יותר זמן.

העתקת רשימת ערוצים

העתקת רשימת ערוצים...

- 1 - הפעל את הטלוויזיה. יש צורך שערוצים יהיו מותקנים בטלוויזיה.
 - 2 - חיבור כונן הבזק USB.
 - 3 - לחץ על **⚙**, בחר **הגדרות** > **כלליות** > **ענתק רשימת ערוצים**; ולחץ על OK.
 - 4 - בחר **העתק ל-USB**; ולחץ על OK. ייתכן שתבקש להזין את קוד ה-PIN ולחץ על **נעילת ילדים**; כדי להעתיק את רשימת הערוצים.
 - 5 - בסיום ההעתקה, שלוף את התקן הזיכרון USB.
 - 6 - לחץ על **⏪** (שמאל) מספר פעמים אם צריך, כדי לסגור את התפריט.
- כעת תוכל לטעון את רשימת הערוצים המועתקת לטלוויזיית פיליפס אחרת.

גרסה של רשימת ערוצים

בדוק את הגרסה הנוכחית של רשימת הערוצים....

- 1 - לחץ על **⚙**, בחר **הגדרות** > **כלליות** > **ענתק רשימת ערוצים**; ולחץ על OK.
- 2 - בחר **גרסה נוכחית**; ולאחר מכן לחץ על OK.
- 3 - לחץ על **⏪** (שמאל) מספר פעמים אם צריך, כדי לסגור את התפריט.

העלאה של רשימת ערוצים

טעינה לטלוויזיות שערוציהן לא הותקנו

תצטרך לבצע את הטעינה של רשימת הערוצים בצורה שונה, בהתאם למצב הטלוויזיה, כלומר אם היא מותקנת כבר או לא.

טעינה לטלוויזיה שלא הותקנה עדיין

- 1 - חבר את שקע החשמל כדי להתחיל בהתקנה ובחר שפה ומדינה. תוכל לדלג על שלב חיפוש הערוצים. סיים את ההתקנה.
- 2 - חבר את התקן הזיכרון USB שבו רשימת הערוצים מהטלוויזיה הקודמת.
- 3 - כדי להתחיל את ההעלאה של רשימת הערוצים, לחץ על **⚙**, בחר **הגדרות כלליות**; ולחץ על OK.
- 4 - בחר **ענתק רשימת ערוצים**; ולחץ על **העתק לטלוויזיה**; ולחץ על OK. הזן קוד PIN במקרה הצורך.
- 5 - הטלוויזיה תיידע אותך אם רשימת הערוצים הועתקה בהצלחה. שלוף את התקן הזיכרון USB.

טעינה לטלוויזיות שערוציהן הותקנו

תצטרך לבצע את הטעינה של רשימת הערוצים בצורה שונה, בהתאם למצב הטלוויזיה, כלומר אם היא מותקנת כבר או לא.

טעינה לטלוויזיה שהותקנה כבר

- 1 - בדוק את הגדרת המדינה של הטלוויזיה. (כדי לאמת הגרה זו, ראה פרק **ההתקנה**); ולחץ על **העתק ערוצים** > **התחל תהליך זה** עד שתגיע להגדרת המדינה. לחץ על **⏪** BACK כדי לבטל את ההתקנה).
- אם המדינה נכונה, עבור לשלב 2.
- אם המדינה לא נכונה, תצטרך להתחיל התקנה מחדש. ראה פרק

חפש ערוץ

- כדי למצוא ערוץ, בחר **חפש ערוץ**; ולחץ על OK. תוכל להזין דר בעצמך על-מנת למצוא ערוץ, או לאפשר לטלוויזיה חפש ערוץ. לחץ על **⏪** (ימין) כדי לבחור **חיפוש**; ולחץ על OK כדי לחפש ערוץ באופן אוטומטי. הערוץ שנמצא יוצג על-גבי המסך ואם הקליטה חלשה, לחץ שוב על **חיפוש**; אם ברצונך לאחסן את הערוץ, בחר **בוצע**; ולחץ על OK.

כוונן עדין

- כדי לבצע כוונן עדין לערוץ, בחר **כוונן עדין**; ולחץ על OK. ניתן לבצע כוונן עדין לערוץ באמצעות **⏪** או **⏩**. אם ברצונך לשמור את הערוץ שמצאת, בחר **בוצע**; ולחץ על OK.

איחסון

- תוכל לשמור את הערוץ תחת מספר הערוץ הנוכחי או תחת מספר ערוץ חדש.
- בחר **שמור ערוץ נוכחי**; או **שמור כערוץ חדש**; ולחץ על OK. מספר הערוץ יוצג לזמן קצר.
- תוכל לחזור על שלבים אלה עד שתמצא את כל ערוצי הטלוויזיה האנלוגיים הזמינים.

20.2

ענתק רשימת ערוצים

מבוא

ענתק רשימת הערוצים מיועד לסוחרים ולמשתמשים מקצועיים.

בעזרת ענתק רשימת הערוצים, תוכל להעתיק ערוצים המותקנים במקלט טלוויזיה אחד אל מקלט טלוויזיה פיליפס אחר, מאותו שנתון. בעזרת ענתק רשימת הערוצים, תוכל לטעון רשימת ערוצים מוגדרת מראש וכך תמנע את בזבז הזמן בחיפוש ערוצים. השתמש בכונן הבזק USB בקיבולת 1 גיגה-בייט לפחות.

תנאים

- שני מקלטי הטלוויזיה הם מאותו טווח של שנות ייצור.
- שני המקלטים כוללים אותו סוג של חומרה. בדוק את סוג החומרה בלוח הסוג של הטלוויזיה, הממוקם בגב המקלט. בדרך כלל, הוא מסומן כ- LA . . . Q
- בשני מקלטי הטלוויזיה מותקנות גרסאות תוכנה תואמות.

הגרסה הנוכחית של התוכנה

כדי לבדוק את הגרסה הנוכחית של תוכנת הטלוויזיה...

- 1 - לחץ על **⚙**, בחר **עדכן תוכנה**; ולחץ על **⏪** (ימין) כדי להיכנס לתפריט.
- 2 - בחר **פרטי תוכנה קיימת**; ולחץ על OK.
- 3 - יוצגו הגרסה, הערות מוצר ותאריך הכנה. גם מספר ESN של Netflix מוצג אם הוא זמין.
- 4 - לחץ על **⏪** (שמאל) מספר פעמים אם צריך, כדי לסגור את התפריט.

- " " התקן ערוצים מחדש " והתחל את ההתקנה. בחר את המדינה הנכונה ודלג על חיפש ערוצים. סיים את ההתקנה. בסיום, עבור לשלב 2.
- 2 חבר את התקן הזיכרון USB שבו רשימת הערוצים מהטלוויזיה הקודמת.
- 3 כדי להתחיל את רשימת הערוצים, לחץ על , בחר " הגדרות כלליות " ולחץ על OK.
- 4 בחר " עותק רשימת ערוצים " < " העתק לטלוויזיה " ולחץ על OK. הזן קוד PIN במקרה הצורך.
- 5 הטלוויזיה תיידע אותך אם רשימת הערוצים הועתקה בהצלחה. שלוף את התקן הזיכרון USB.

תוכנה

21.1

עדכון תוכנה

עדכון מהאינטרנט

אם הטלויזיה מחוברת לאינטרנט, אתה עשוי לקבל הודעה מ-TP Vision שבה תתבקש לעדכן את תוכנת הטלויזיה. לשם כך, תצטרך חיבור מהיר (בפס רחב) לאינטרנט.

אם תקבל הודעה כזו, מומלץ שתבצע את העדכון. בחר "עדכון" . פעל על פי ההוראות שעל המסך.

תוכל גם לחפש עדכונים חדשים בעצמך. כדי לחפש עדכון...

1 לחץ על ⚙️, בחר "עדכון תוכנה" .
< "חיפוש עדכונים" ; ולאחר מכן לחץ על OK.
2 בחר "אינטרנט" ; ולאחר מכן לחץ על OK . פעל על פי ההוראות שעל המסך.

כאשר העדכון הושלם, הטלויזיה מכבה את עצמה ומפעילה את עצמה חזרה באופן אוטומטי. המתן שהטלויזיה תפעיל את עצמה חזרה.

עדכון מ-USB

ייתכן שיהיה צורך לעדכן את תוכנת הטלויזיה. אתה זקוק למחשב בעל חיבור מהיר לאינטרנט והתקן זיכרון USB כדי להעלות את התוכנה לטלויזיה. השתמש בהתקן זיכרון מסוג USB בעל מקום פנוי של 512 MB. דא שהגנת הצריכה מנותקת.

1 התחלת העדכון בטלויזיה
לחץ על ⚙️, בחר "עדכון תוכנה" < "חיפוש עדכונים" ; ולאחר מכן לחץ על OK.
בחר USB ולחץ על OK.
2 זיהוי הטלויזיה
הכנס את התקן הזיכרון מסוג USB אל אחת מכניסות ה-USB של הטלויזיה.

בחר "התחל" ; ולחץ על OK. קובץ זיהוי נכתב בהתקן זיכרון מסוג USB.
3 הורדת תוכנת הטלויזיה
חבר את התקן הזיכרון מסוג USB למחשב שלך. בהתקן הזיכרון מסוג USB, מצא את הקובץ update.htm ולחץ עליו לחיצה כפולה.

לחץ על "שליחת מזהה" ;
אם תוכנה חדשה זמינה, הורד את הקובץ zip.
לאחר ההורדה, בטל את דחיסת הקובץ והעתק את הקובץ autorun.upg לתוך התקן הזיכרון מסוג USB . אין לשמור את הקובץ בתיקיה.

4 עדכון תוכנת הטלויזיה
חבר שוב את התקן הזיכרון מסוג USB לטלויזיה. העדכון מתחיל באופן אוטומטי.
הטלויזיה כובה למשך 10 שניות ולאחר מכן מופעלת שוב. אנא המתן.

אין...

להשתמש בשלט הרחוק

להסיר את התקן הזיכרון USB מהטלויזיה

אם מתרחשת הפסקת חשמל במהלך העדכון, אל תסיר את התקן הזיכרון מסוג USB מהטלויזיה. כאשר זרם החשמל יחודש, העדכון יימשך.

בסיום העדכון, תופיע על המסך ההודעה "הפעולה הצליחה" . הסר את התקן ה-USB ולחץ על ⏻ בשלט רחוק.

אין...

לחץ פעמיים על ⏻ .
לחץ על מתג ההפעלה שבטלויזיה.
הטלויזיה כובה למשך 10 שניות ולאחר מכן מופעלת שוב. אנא המתן.

תוכנת הטלויזיה עודכנה. כעת תוכל להשתמש שוב בטלויזיה. כדי למנוע עדכון שלא במתכוון של תוכנת הטלויזיה, מחק את הקובץ autorun.upg מזיכרון התקן ה-USB.

21.2

גרסת התוכנה

צפייה בגרסה הנוכחית של תוכנת הטלויזיה...

1 לחץ על ⚙️, בחר "עדכון תוכנה" < "פרטי תוכנה נוכחית" ; ולחץ על OK.
2 הגרסה, מהדורת הגרסה מוצגת. גם מספר ESN של Netflix מוצג אם הוא זמין.
3 לחץ על ⏪ (שמאל) מספר פעמים אם צריך, כדי לסגור את התפריט.

21.3

עדכונים מקומיים

לסוחרים ולמשתמשים מקצועיים...

1 לחץ על ⚙️, בחר "עדכון תוכנה" < "עדכונים מקומיים" ; ולחץ על OK.
2 פעל על פי ההוראות שעל המסך.
3 לחץ על ⏪ (שמאל) מספר פעמים אם צריך, כדי לסגור את התפריט.

21.4

חפש עדכוני OAD

חפש עדכון תוכנה באופן אלחוטי (over-the-air)...

1 לחץ על ⚙️, בחר "עדכון תוכנה" < "חפש עדכוני OAD" ; ולחץ על OK.
2 בחר "התחל עכשיו" . פעל על פי ההוראות שעל המסך.
3 לחץ על ⏪ (שמאל) מספר פעמים אם צריך, כדי לסגור את התפריט.

This library is used to perform UNICODE string manipulation. This piece of software is made available under the terms and conditions of the ICU license, which can be found below. Source: <http://www.icu-project.org/>

libpng (1.2.43)
PNG decoder.

This piece of software is made available under the terms and conditions of the libpng license, which can be found below. Source: <http://www.libpng.org/pub/png/libpng.html>

libjpeg (6b)

This library is used to perform JPEG decoding tasks. This piece of software is made available under the terms and conditions of the libjpeg license, which can be found below. Source: <http://www.ijg.org/>

libmng (1.0.10)

libmng -THE reference library for reading, displaying, writing and examining Multiple-Image Network Graphics.MNG is the animation extension to the popular PNG image-format. This piece of software is made available under the terms and conditions of the libmng license, which can be found below. Source: <http://sourceforge.net/projects/libmng/files/>

u-Boot loader (1.3.4)

Used by boot loader and only linked with boot loader, GPL license. This piece of software is made available under the terms and conditions of the u-Boot loader license, which can be found below. -Source: <http://sourceforge.net/projects/u-boot/files/u-boot/U-Boot-1.1.4/u-boot-1.1.4.tar.bz2/download>

Libcurl (7.21.7)

HTTP client;libcurl is a free and easy-to-use client-side URL transfer library, supporting FTP, FTPS, HTTP, HTTPS, SCP, SFTP, TFTP, TELNET, DICT, LDAP, LDAPS, FILE, IMAP, SMTP, POP3 and RTSP. libcurl supports SSL certificates, HTTP POST, HTTP PUT, FTP uploading, HTTP form based upload, proxies, cookies, user+password authentication (Basic, Digest, NTLM, Negotiate, Kerberos4), file transfer resume, http proxy tunneling and more!
This piece of software is made available under the terms and conditions of the Libcurl license, which can be found below. Source: <http://curl.haxx.se/>

c-ares (1.7.4)

c-ares is a C library that performs DNS requests and name resolves asynchronously. This piece of software is made available under the terms and conditions of the c-ares license, which can be found below. Source: <http://c-ares.haxx.se/c-ares-1.7.1.tar.gz>

openssl (1.0.0d)

OpenSSL is an open source implementation of the SSL and TLS protocols. The core library (written in the C programming language) implements the basic cryptographic functions and provides various utility functions. Wrappers allowing the use of the OpenSSL library

21.5

תוכנת קוד-פתוח

טלוויזיה זאת כוללת תוכנה בעלת קוד-פתוח. TP Vision Europe B.V המלא המקור קוד של עותק, בקשה לפי, לספק בזאת מציעה. המתאים לחבילות התוכנה קוד-פתוח בעלות זכויות יוצרים, הנמצאות בשימוש במוצר זה ושבעבורן נדרשת הצעה זו על ידי הרישיונות המתאימים.

הצעה זו תקפה במשך שלוש שנים מרכישת המוצר, לכל מי שקיבל לרשותו מידע זה. כדי לקבל את קוד המקור, כתוב באנגלית אל ...

open.source@tpvision.com

21.6

רישיון קוד פתוח

על אודות רישיון קוד פתוח

אזכורים וטקסטים של רישיונות עבור כל תוכנת קוד פתוח המשמשת בטלוויזיה זו של Philips.

זהו מסמך המתאר את חלוקת קוד המקור שנעשה בו שימוש בטלוויזיות Philips, הנכלל ברישיון הציבורי הכללי של גנו (GPL), או ברישיון הציבורי הכללי המוקטן של גנו (GNU), או בכל רישיון אחר של קוד מקור פתוח. הוראות לקבלת קוד מקור עבור תוכנה זו נמצאות במדריך למשתמש.

Philips אינה מספקת כל אחריות בין מפורשת או מרומזת, כולל אחריות לסחירות או התאמה למטרה כלשהי בנוגע לתוכנה זו. Philips אינה מספקת תמיכה עבור תוכנה זו. האמור לעיל אינו משפיע על האחריות ועל הזכויות החוקיות בנוגע למוצרי Philips שרכשת. היא חלה רק על קוד מקור זה הזמין לשימושך.

Open source

Freetype (2.4.3)

FreeType is a software font engine that is designed to be small, efficient, highly customizable, and portable while capable of producing high-quality output (glyph images). This piece of software is made available under the terms and conditions of the FreeType Project license, which can be found below. Source: <http://freetype.sourceforge.net>

zlib (1.2.3)

The 'zlib' compression library provides in-memory compression and decompression functions, including integrity checks of the uncompressed data. This piece of software is made available under the terms and conditions of the zlib license, which can be found below. Source: <http://www.zlib.net/>

Fraunhofer AAC Ecnoder (3.3.3)

AAC Ecnoder. Source: Android JB source code

unicode (3.2)

This piece of software is made available under the terms and conditions of the SquashFS license, which can be found below.

Source: <http://squashfs.sourceforge.net/>

glibc (2.6.1)

Any Unix-like operating system needs a C library: the library which defines the "system calls" and other basic facilities such as open, malloc, printf, exit...The GNU C library is used as the C library in the GNU system and most systems with the Linux kernel

This piece of software is made available under the terms and conditions of the glibc license, which can be found below.

Source: <http://www.gnu.org/software/libc/>

mtdev (1)

The aim of the system is to make it simple to provide a driver for new hardware, by providing a generic interface between the hardware drivers and the upper layers of the system. Hardware drivers need to know nothing about the storage formats used, such as FTL, FFS2, etc., but will only need to provide simple routines for read, write and erase.

Presentation of the device's contents to the user in an appropriate form will be handled by the upper layers of the system.

This piece of software is made available under the terms and conditions of the mtd-utils license, which can be found below.

Source: <http://www.linux-mtd.infradead.org/index.html>

libusb (1.0.6)

This is the home of libusb, a library that gives user level applications uniform access to USB devices across many different operating systems. libusb is an open source project licensed under the GNU Lesser General Public License version 2.1. Many participants in the libusb community have helped and continue to help with ideas, implementation, support and improvements for libusb.

This piece of software is made available under the terms and conditions of the libusb license, which can be found below.

Source:

<http://libusb.wiki.sourceforge.net>

<http://www.libusb.org/>

libusb-compat (0.1.3)

Library to enable user space application programs to communicate with USB devices.

This piece of software is made available under the terms and conditions of the libusb-compat license, which can be found below.

Source:

<http://libusb.wiki.sourceforge.net/LibusbCompat0.1>

NTFS-3G Read/Write Driver (2010.5.22)

NTFS-3G is an open source cross-platform implementation of the Microsoft Windows NTFS file system with read-write support. NTFS-3G often uses the FUSE file system interface, so it can run unmodified on many different operating systems. It is runnable on Linux, FreeBSD, NetBSD, OpenSolaris, BeOS, QNX, WinCE, Nucleus, VxWorks,

in a variety of computer languages are available.

This piece of software is made available under the terms and conditions of the 1.7.4 license, which can be found below.

Source:

<http://www.openssl.org/source/openssl-1.0.0.tar.gz>

Expat (2.01)

xml parser; Expat is an XML parser library written in C. It is a stream-oriented parser in which an application registers handlers for things the parser might find in the XML document (like start tags). An introductory article on using.

This piece of software is made available under the terms and conditions of the Expat license, which can be found below.

Source: <http://expat.sourceforge.net/>

DirectFB include SAWMAN (1.4.0)

It is a software library for GNU/Linux/UNIX based operating system with a small memory footprint that provides graphics acceleration, input device handling and abstraction layer, and integrated windowing system with support for translucent windows and multiple display layers on top of the Linux framebuffer without requiring any kernel modifications.

This piece of software is made available under the terms and conditions of the DirectFB license, which can be found below.

Source: http://sourceforge.net/projects/jointspace/files/remote_applications_SDK/remote_applications_SDK_v1.3.1/DirectFB141_source_1.3.1.7z/download

SAWMAN

SquashFS is a compressed read-only file system for Linux. SquashFS compresses files, inodes and directories, and supports block sizes up to 1 MB for greater compression. SquashFS is also the name of free/open software, licensed under the GPL, for accessing SquashFS filesystems.

Source: <http://squashfs.sourceforge.net/>

Linux Kernel (3.0)

The Linux kernel is an operating system kernel used by the Linux family of Unix-like operating systems.

This piece of software is made available under the terms and conditions of the Linux Kernel license, which can be found below.

Source: <http://www.kernel.org>

SQLite (3.7.2)

-SQLite is a in-process library that implements a self contained, serverless, zero-configuration, transactional SQL database engine.

This piece of software is made available under the terms and conditions of the SQLite license, which can be found below.

Source: <http://www.sqlite.org/download.html>

SquashFS (3.4)

SquashFS is a compressed read-only file system for Linux. SquashFS compresses files, inodes and directories, and supports block sizes up to 1 MB for greater compression. SquashFS is also the name of free/open software, licensed under the GPL, for accessing SquashFS filesystems.

conditions of the QT license, which can be found below.
Source: <http://qt.nokia.com/>

e2fsprogs (1.41.14)

e2fsprogs provides the filesystem utilities for use with the ext2 filesystem, it also supports the ext3 and ext4 filesystems.

This piece of software is made available under the terms and conditions of the e2fsprogs license, which can be found below.

Source: <http://e2fsprogs.sourceforge.net/>

alsa (1.0.24.1)

Advanced Linux Sound Architecture (ALSA).

This piece of software is made available under the terms and conditions of the alsa license, which can be found below.

Source: <http://www.alsa-project.org>

lvm2 (2.02.89)

DM_VERITY.

This piece of software is made available under the terms and conditions of the lvm2 license, which can be found below.

Source: <ftp://sources.redhat.com/pub/lvm2/releases/>

encfs (1.3.2)

A library provides an encrypted filesystem in user-space.

Source: <http://www.arg0.net/encfs>

boost (1.15.0)

A library provides free peer-reviewed portable C++ source libraries is used for encfs.

Source: <http://www.boost.org>

rlog (1.4)

A library that provides a flexible message logging facility for C programs and libraries is used for encfs.

Source: <http://www.arg0.net/rlog>

iptables (1.4.15)

For Cross connection.

Source: <http://www.netfilter.org/projects/iptables/>

bash (3.2.48)

Bash is the shell, or command language interpreter, that will appear in the GNU operating system.

Bash is an sh-compatible shell that incorporates useful features from the Korn shell (ksh) and C shell (csh).

It is intended to conform to the IEEE POSIX P1003.2/ISO 9945.2 Shell and Tools standard.

It offers functional improvements over sh for both programming and interactive use.

In addition, most sh scripts can be run by Bash without modification.

Source: <http://www.gnu.org/software/bash/>

coreutils (6.9)

The GNU Core Utilities are the basic file, shell and text manipulation utilities of the GNU operating system.

These are the core utilities which are expected to exist on every operating system.

Haiku, MorphOS, and Mac OS X It is licensed under either the GNU General Public License or a proprietary license. It is a partial fork of ntfsprogs and is under active maintenance and development.

This piece of software is made available under the terms and conditions of the NTFS-3G Read/Write Driver license, which can be found below.

Source: <http://www.tuxera.com>

WPA Supplicant (0.5.10 & 0.6.7)

These packages are used to provide WiFi access. The supplier for these tools is Atheros. These pieces of software are made available under the terms and conditions of the GPL v2 license, which can be found below.

This piece of software is made available under the terms and conditions of the WPA Supplicant license, which can be found below.

Source: http://hostap.epitest.fi/wpa_supplicant/

ntfsprogs (2.0.0)

Some useful tool for ntfs file system.

This piece of software is made available under the terms and conditions of the ntfsprogs license, which can be found below.

Source: <http://sourceforge.net/projects/linux-ntfs>

fuse (2.8.4)

Fuse is a simple interface for userspace programs to export a virtual filesystem to the linux kernel.

This piece of software is made available under the terms and conditions of the fuse license, which can be found below.

Source: <http://fuse.sourceforge.net/>

libiconv (1.11.1)

This library provides an iconv() implementation, for use on systems which don't have one, or whose implementation cannot convert from/to Unicode. .

This piece of software is made available under the terms and conditions of the libiconv license, which can be found below.

Source: <http://ftp.gnu.org/pub/gnu/libiconv>

electric-fence (2.1.13)

Used for memory corruption detection.

This piece of software is made available under the terms and conditions of the electric-fence license, which can be found below.

Source: http://perens.com/FreeSoftware/ElectricFence/electric-fence_2.1.13-0.1.tar.gz

liveMedia

When Wifi Display or streaming RtspPlayer are enabled.

This piece of software is made available under the terms and conditions of the electric-fence license, which can be found below.

Source: www.live555.com

QT (4.7.0)

Netflix skype besttv pandora picasa? will use QT.

This piece of software is made available under the terms and

net-tools (1.6)

The Net-tools package is a collection of programs for controlling the network subsystem of the Linux kernel.
Source: <http://www.linuxfromscratch.org/blfs/view/6.3/basicnet/net-tools.html>

procps (ps, top) (3.2.8)

procps is the package that has a bunch of small useful utilities that give information about processes using the /proc filesystem.
The package includes the programs ps, top, vmstat, w, kill, free, slabtop, and skill.
Source: <http://procps.sourceforge.net/index.html>

psmisc (22.13)

This PSmisc package is a set of some small useful utilities that use the proc filesystem. We're not about changing the world, but providing the system administrator with some help in common tasks.
Source: <http://psmisc.sourceforge.net/>

sed (4.1.5)

sed (stream editor) isn't an interactive text editor. Instead, it is used to filter text, i.e., it takes text input, performs some operation (or set of operations) on it, and outputs the modified text.
sed is typically used for extracting part of a file using pattern matching or substituting multiple occurrences of a string within a file.
Source: <http://www.gnu.org/software/sed/>

tar (1.17)

GNU Tar provides the ability to create tar archives, as well as various other kinds of manipulation.
For example, you can use Tar on previously created archives to extract files, to store additional files, or to update or list files which were already stored.
Source: <http://www.gnu.org/software/tar/>

util-linux-ng (2.18)

Various system utilities.
Source: <http://userweb.kernel.org/~kzak/util-linux-ng/>

udhcpc (0.9.8cvs20050303-3)

Udhcpc is a very small DHCP client geared towards embedded systems.
Source: <http://udhcp.sourceforge.com/downloads/0.9.8cvs20050303-3/>

Libxml2 (2.7.8)

The "libxml2" library is used in AstroTV as a support for the execution of NCL application. This library was developed for the GNOME software suite and is available under a "MIT" license.
Source: <http://www.xmlsoft.org>

uriparser (0.7.7)

For MPEG-DASH
Source: <http://uriparser.sourceforge.net/>

Source: <http://www.gnu.org/software/coreutils/>

findutils (4.2.31)

The GNU Find Utilities are the basic directory searching utilities of the GNU operating system.
These programs are typically used in conjunction with other programs to provide modular and powerful directory search and file locating capabilities to other commands.
Source: <http://www.gnu.org/software/findutils/>

gawk (3.1.5)

If you are like many computer users, you would frequently like to make changes in various text files wherever certain patterns appear, or extract data from parts of certain lines while discarding the rest.
To write a program to do this in a language such as C or Pascal is a time-consuming inconvenience that may take many lines of code.
The job is easy with awk, especially the GNU implementation: gawk.
Source: <http://www.gnu.org/software/gawk/>

grep (2.5.1a)

The grep command searches one or more input files for lines containing a match to a specified pattern. By default, grep prints the matching lines.
Source: <http://www.gnu.org/software/grep/>

gzip (1.3.12)

GNU Gzip is a popular data compression program originally written by Jean-loup Gailly for the GNU project. Mark Adler wrote the decompression part.
Source: <http://www.gnu.org/software/gzip/>

inetutils (1.4.2)

Inetutils is a collection of common network programs.
Source: <http://www.gnu.org/software/inetutils/>

iputils (s20101006)

The iputils package is set of small useful utilities for Linux networking. It was originally maintained by Alexey Kuznetsov.
Source: <http://www.skbuff.net/iputils/>

module-init-tools (3.12)

Provides developer documentation for the utilities used by Linux systems to load and manage kernel modules (commonly referred to as "drivers").
Source:
http://modules.wiki.kernel.org/index.php/Main_Page

ncurses (5.7)

The Ncurses (new curses) library is a free software emulation of curses in System V Release 4.0, and more.
It uses Terminfo format, supports pads and color and multiple highlights and forms characters and function-key mapping, and has all the other SYSV-curses enhancements over BSD Curses.
Source: <http://www.gnu.org/software/ncurses/>

yajl-2.0.1-0-gf4b2b1a.tar.gz/df6a751e7797b9c2182efd91b5d64017/lloyd-yajl-2.0.1-0-gf4b2b1a.tar.gz

HMAC-SHA1 (0.1)

keyed-hash message authentication code (HMAC) is a specific construction for calculating a message authentication code (MAC) involving a cryptographic hash function in combination with a secret cryptographic key. As with any MAC, it may be used to simultaneously verify both the data integrity and the authentication of a message. Any cryptographic hash function, such as MD5 or SHA-1, may be used in the calculation of an HMAC; the resulting MAC algorithm is termed HMAC-MD5 or HMAC-SHA1 accordingly. Source: http://www.deadhat.com/wlancrypto/hmac_sha1.c

gSoap (2.7.15)

The gSOAP toolkit is an open source C and C++ software development toolkit for SOAP/XML Web services and generic (non-SOAP) C/C++ XML data bindings. Part of the software embedded in this product is gSOAP software. Portions created by gSOAP are Copyright 2000-2011 Robert A. van Engelen, Genivia inc. All Rights Reserved. Source: <http://sourceforge.net/projects/gsoap2/>

jquery (1.10.2)

jQuery is a fast and concise JavaScript Library that simplifies HTML document traversing, event handling, animating, and Ajax interactions for rapid web development. Source: <http://jquery.com/>

Libupnp (1.2.1)

The Linux* SDK for UPnP* Devices (libupnp) provides developers with an API and open source code for building control points, devices, and bridges that are compliant with Version 1.0 of the UPnP Device Architecture Specification. Source: <http://upnp.sourceforge.net/>

mDNSResponder (mDNSResponder-320.10.80)

The mDNSResponder project is a component of Bonjour, Apple's ease-of-use IP networking initiative: <http://developer.apple.com/bonjour/> In our project, Bonjour is used for the automatic discovery of devices and services Source: <http://developer.apple.com/bonjour/Acknowledgements> and License Texts for any open source software used in this Philips TV.

This is a document describing the distribution of the source code used on the Philips TV, which fall either under the GNU General Public License (the GPL), or the GNU Lesser General Public License (the LGPL), or any other open source license. Instructions to obtain source code for this software can be found in the user manual.

PHILIPS MAKES NO WARRANTIES WHATSOEVER, EITHER EXPRESS OR IMPLIED, INCLUDING ANY WARRANTIES OF MERCHANTABILITY OR FITNESS FOR A PARTICULAR

xerces-c++ (3.1.1)

For MPEG-DASH Source: <http://xerces.apache.org/>

webp (0.2.1)

For Netflix Source: <https://code.google.com/p/webp/>

wget (1.10.2)

GNU Wget is a free software package for retrieving files using HTTP, HTTPS and FTP, the most widely-used Internet protocols. It is a non-interactive commandline tool, so it may easily be called from scripts, cron jobs, terminals without X-Windows support, etc. Source: <http://ftp.gnu.org/gnu/wget/wget-1.10.2.tar.gz>

wireless_tools (0.29)

The Wireless Tools (WT) is a set of tools allowing to manipulate the Wireless Extensions. They use a textual interface and are rather crude, but aim to support the full Wireless Extension. Source: http://www.hpl.hp.com/personal/Jean_Tourrilhes/Linux/Tools.html

ezxml (0.8.6)

ezXML is a C library for parsing XML documents. Used inside Philips libraries. Source: <http://sourceforge.net/projects/ezxml/>

SQLite (3.7.7.1)

-SQLite is a in-process library that implements a self contained, serverless, zero-configuration, transactional SQL database engine. Source: <http://www.sqlite.org/download.html>

AES (aes-src-29-04-09.zip)

Advanced Encryption Standard (AES) is a specification for the encryption of electronic data. Used inside Philips libraries. Source: <http://gladman.plushost.co.uk/oldsite/AES/>

microhttpd (libmicrohttpd-0.9.9.tar.gz)

GNU libmicrohttpd is a small C library that is supposed to make it easy to run an HTTP server as part of another application. The original download site for this software is : <http://www.gnu.org/software/libmicrohttpd/> This piece of software is made available under the terms and conditions of the LGPL v2.1 license Source: <http://ftp.gnu.org/gnu/libmicrohttpd/libmicrohttpd-0.9.9.tar.gz>

yajl (lloyd-yajl-2.0.1-0-gf4b2b1a.tar.gz)

YAJL is a small event-driven (SAX-style) JSON parser written in ANSI C, and a small validating JSON generator. YAJL is released under the ISC license. The original download site for this software is : <http://lloyd.github.com/yajl/> This piece of software is made available under the terms and conditions of the ISC license Source: <http://pkgs.fedoraproject.org/repo/pkgs/yajl/lloyd->

boot/U-Boot-1.1.4/u-boot-1.1.4.tar.bz2/download

Libcurl (7.21.7)

HTTP client; libcurl is a free and easy-to-use client-side URL transfer library, supporting FTP, FTPS, HTTP, HTTPS, SCP, SFTP, TFTP, TELNET, DICT, LDAP, LDAPS, FILE, IMAP, SMTP, POP3 and RTSP. libcurl supports SSL certificates, HTTP POST, HTTP PUT, FTP uploading, HTTP form based upload, proxies, cookies, user+password authentication (Basic, Digest, NTLM, Negotiate, Kerberos4), file transfer resume, http proxy tunneling and more!

This piece of software is made available under the terms and conditions of the Libcurl license, which can be found below.

Source: <http://curl.haxx.se/>

c-ares (1.7.4)

c-ares is a C library that performs DNS requests and name resolves asynchronously.

This piece of software is made available under the terms and conditions of the c-ares license, which can be found below.

Source: <http://c-ares.haxx.se/c-ares-1.7.1.tar.gz>

openssl (1.0.0d)

OpenSSL is an open source implementation of the SSL and TLS protocols. The core library (written in the C programming language) implements the basic cryptographic functions and provides various utility functions. Wrappers allowing the use of the OpenSSL library in a variety of computer languages are available.

This piece of software is made available under the terms and conditions of the 1.7.4 license, which can be found below.

Source:

<http://www.openssl.org/source/openssl-1.0.0.tar.gz>

Expat (2.01)

xml parser; Expat is an XML parser library written in C. It is a stream-oriented parser in which an application registers handlers for things the parser might find in the XML document (like start tags). An introductory article on using.

This piece of software is made available under the terms and conditions of the Expat license, which can be found below.

Source: <http://expat.sourceforge.net/>

DirectFB include SAWMAN (1.4.0)

It is a software library for GNU/Linux/UNIX based operating system with a small memory footprint that provides graphics acceleration, input device handling and abstraction layer, and integrated windowing system with support for translucent windows and multiple display layers on top of the Linux framebuffer without requiring any kernel modifications.

This piece of software is made available under the terms and conditions of the DirectFB license, which can be found below.

Source: http://sourceforge.net/projects/jointspace/files/remote_applications_SDK/remote_applications_SDK_v1.3.1/DirectFB141_source_1.3.1.7z/download

SAWMAN

SquashFS is a compressed read-only file system for Linux.

PURPOSE, REGARDING THIS SOFTWARE. Philips offers no support for this software. The preceding does not affect your warranties and statutory rights regarding any Philips product(s) you purchased. It only applies to this source code made available to you.

Freetype (2.4.3)

FreeType is a software font engine that is designed to be small, efficient, highly customizable, and portable while capable of producing high-quality output (glyph images).

This piece of software is made available under the terms and conditions of the FreeType Project license, which can be found below.

Source: <http://freetype.sourceforge.net>

zlib (1.2.3)

The 'zlib' compression library provides in-memory compression and decompression functions, including integrity checks of the uncompressed data.

This piece of software is made available under the terms and conditions of the zlib license, which can be found below.

Source: <http://www.zlib.net/>

Fraunhofer AAC Ecnoder (3.3.3)

AAC Ecnoder.

Source: Android JB source code

unicode (3.2)

This library is used to perform UNICODE string manipulation.

This piece of software is made available under the terms and conditions of the ICU license, which can be found below.

Source: <http://www.icu-project.org/>

libpng (1.2.43)

PNG decoder.

This piece of software is made available under the terms and conditions of the libpng license, which can be found below.

Source: <http://www.libpng.org/pub/png/libpng.html>

libjpeg (6b)

This library is used to perform JPEG decoding tasks.

This piece of software is made available under the terms and conditions of the libjpeg license, which can be found below.

Source: <http://www.ijg.org/>

libmng (1.0.10)

libmng -THE reference library for reading, displaying, writing and examining Multiple-Image Network Graphics. MNG is the animation extension to the popular PNG image-format.

This piece of software is made available under the terms and conditions of the libmng license, which can be found below.

Source: <http://sourceforge.net/projects/libmng/files/>

u-Boot loader (1.3.4)

Used by boot loader and only linked with boot loader, GPL license.

This piece of software is made available under the terms and conditions of the u-Boot loader license, which can be found below.

-Source: <http://sourceforge.net/projects/u-boot/files/u>

applications uniform access to USB devices across many different operating systems. libusb is an open source project licensed under the GNU Lesser General Public License version 2.1. Many participants in the libusb community have helped and continue to help with ideas, implementation, support and improvements for libusb.

This piece of software is made available under the terms and conditions of the libusb license, which can be found below.

Source:

<http://libusb.wiki.sourceforge.net>

<http://www.libusb.org/>

libusb-compat (0.1.3)

Library to enable user space application programs to communicate with USB devices.

This piece of software is made available under the terms and conditions of the libusb-compat license, which can be found below.

Source:

<http://libusb.wiki.sourceforge.net/LibusbCompat0.1>

NTFS-3G Read/Write Driver (2010.5.22)

NTFS-3G is an open source cross-platform implementation of the Microsoft Windows NTFS file system with read-write support. NTFS-3G often uses the FUSE file system interface, so it can run unmodified on many different operating systems. It is runnable on Linux, FreeBSD, NetBSD, OpenSolaris, BeOS, QNX, WinCE, Nucleus, VxWorks, Haiku, MorphOS, and Mac OS X. It is licensed under either the GNU General Public License or a proprietary license. It is a partial fork of ntfsprogs and is under active maintenance and development.

This piece of software is made available under the terms and conditions of the NTFS-3G Read/Write Driver license, which can be found below.

Source: <http://www.tuxera.com>

WPA Supplicant (0.5.10 & 0.6.7)

These packages are used to provide WiFi access. The supplier for these tools is Atheros. These pieces of software are made available under the terms and conditions of the GPL v2 license, which can be found below.

This piece of software is made available under the terms and conditions of the WPA Supplicant license, which can be found below.

Source: http://hostap.epitest.fi/wpa_supplicant/

ntfsprogs (2.0.0)

Some useful tool for ntfs file system.

This piece of software is made available under the terms and conditions of the ntfsprogs license, which can be found below.

Source: <http://sourceforge.net/projects/linux-ntfs>

fuse (2.8.4)

Fuse is a simple interface for userspace programs to export a virtual filesystem to the linux kernel.

This piece of software is made available under the terms and conditions of the fuse license, which can be found below.

Source: <http://fuse.sourceforge.net/>

SquashFS compresses files, inodes and directories, and supports block sizes up to 1 MB for greater compression.

SquashFS is also the name of free/open software, licensed under the GPL, for accessing SquashFS filesystems.

Source: <http://squashfs.sourceforge.net/>

Linux Kernel (3.0)

The Linux kernel is an operating system kernel used by the Linux family of Unix-like operating systems.

This piece of software is made available under the terms and conditions of the Linux Kernel license, which can be found below.

Source: <http://www.kernel.org>

SQLite (3.7.2)

-SQLite is a in-process library that implements a self contained, serverless, zero-configuration, transactional SQL database engine.

This piece of software is made available under the terms and conditions of the SQLite license, which can be found below.

Source: <http://www.sqlite.org/download.html>

SquashFS (3.4)

SquashFS is a compressed read-only file system for Linux.

SquashFS compresses files, inodes and directories, and supports block sizes up to 1 MB for greater compression.

SquashFS is also the name of free/open software, licensed under the GPL, for accessing SquashFS filesystems.

This piece of software is made available under the terms and conditions of the SquashFS license, which can be found below.

Source: <http://squashfs.sourceforge.net/>

glibc (2.6.1)

Any Unix-like operating system needs a C library: the library which defines the "system calls" and other basic facilities such as open, malloc, printf, exit... The GNU C library is used as the C library in the GNU system and most systems with the Linux kernel

This piece of software is made available under the terms and conditions of the glibc license, which can be found below.

Source: <http://www.gnu.org/software/libc/>

mtd-utils (1)

The aim of the system is to make it simple to provide a driver for new hardware, by providing a generic interface between the hardware drivers and the upper layers of the system.

Hardware drivers need to know nothing about the storage formats used, such as FTL, FFS2, etc., but will only need to provide simple routines for read, write and erase.

Presentation of the device's contents to the user in an appropriate form will be handled by the upper layers of the system.

This piece of software is made available under the terms and conditions of the mtd-utils license, which can be found below.

Source: <http://www.linux-mtd.infradead.org/index.html>

libusb (1.0.6)

This is the home of libusb, a library that gives user level

rlog (1.4)

A library that provides a flexible message logging facility for C programs and libraries is used for encfs.

Source: <http://www.arg0.net/rlog>

iptables (1.4.15)

For Cross connection.

Source: <http://www.netfilter.org/projects/iptables/>

bash (3.2.48)

Bash is the shell, or command language interpreter, that will appear in the GNU operating system.

Bash is an sh-compatible shell that incorporates useful features from the Korn shell (ksh) and C shell (csh).

It is intended to conform to the IEEE POSIX P1003.2/ISO 9945.2 Shell and Tools standard.

It offers functional improvements over sh for both programming and interactive use.

In addition, most sh scripts can be run by Bash without modification.

Source: <http://www.gnu.org/software/bash/>

coreutils (6.9)

The GNU Core Utilities are the basic file, shell and text manipulation utilities of the GNU operating system.

These are the core utilities which are expected to exist on every operating system.

Source: <http://www.gnu.org/software/coreutils/>

findutils (4.2.31)

The GNU Find Utilities are the basic directory searching utilities of the GNU operating system.

These programs are typically used in conjunction with other programs to provide modular and powerful directory search and file locating capabilities to other commands.

Source: <http://www.gnu.org/software/findutils/>

gawk (3.1.5)

If you are like many computer users, you would frequently like to make changes in various text files wherever certain patterns appear, or extract data from parts of certain lines while discarding the rest.

To write a program to do this in a language such as C or Pascal is a time-consuming inconvenience that may take many lines of code.

The job is easy with awk, especially the GNU implementation: gawk.

Source: <http://www.gnu.org/software/gawk/>

grep (2.5.1a)

The grep command searches one or more input files for lines containing a match to a specified pattern. By default, grep prints the matching lines.

Source: <http://www.gnu.org/software/grep/>

gzip (1.3.12)

GNU Gzip is a popular data compression program originally written by Jean-loup Gailly for the GNU project. Mark Adler wrote the decompression part.

Source: <http://www.gnu.org/software/gzip/>

libiconv (1.11.1)

This library provides an iconv() implementation, for use on systems which don't have one, or whose implementation cannot convert from/to Unicode. .

This piece of software is made available under the terms and conditions of the libiconv license, which can be found below.

Source: <http://ftp.gnu.org/pub/gnu/libiconv>

electric-fence (2.1.13)

Used for memory corruption detection.

This piece of software is made available under the terms and conditions of the electric-fence license, which can be found below.

Source: http://perens.com/FreeSoftware/ElectricFence/electric-fence_2.1.13-0.1.tar.gz

liveMedia

When Wifi Display or streaming RtspPlayer are enabled.

This piece of software is made available under the terms and conditions of the electric-fence license, which can be found below.

Source: www.live555.com

QT (4.7.0)

Netflix skype besttv pandora picasa? will use QT.

This piece of software is made available under the terms and conditions of the QT license, which can be found below.

Source: <http://qt.nokia.com/>

e2fsprogs (1.41.14)

e2fsprogs provides the filesystem utilities for use with the ext2 filesystem, it also supports the ext3 and ext4 filesystems.

This piece of software is made available under the terms and conditions of the e2fsprogs license, which can be found below.

Source: <http://e2fsprogs.sourceforge.net/>

alsa (1.0.24.1)

Advanced Linux Sound Architecture (ALSA).

This piece of software is made available under the terms and conditions of the alsa license, which can be found below.

Source: <http://www.alsa-project.org>

lvm2 (2.02.89)

DM_VERITY.

This piece of software is made available under the terms and conditions of the lvm2 license, which can be found below.

Source: <ftp://sources.redhat.com/pub/lvm2/releases/>

encfs (1.3.2)

A library provides an encrypted filesystem in user-space.

Source: <http://www.arg0.net/encfs>

boost (1.15.0)

A library provides free peer-reviewed portable C++ source libraries is used for encfs.

Source: <http://www.boost.org>

For example, you can use Tar on previously created archives to extract files, to store additional files, or to update or list files which were already stored.

Source: <http://www.gnu.org/software/tar/>

util-linux-ng (2.18)

Various system utilities.

Source: <http://userweb.kernel.org/~kzak/util-linux-ng/>

udhcp (0.9.8cvs20050303-3)

Udhcp is a very small DHCP client geared towards embedded systems.

Source: <http://udhcp.sourceforge.com/downloads/0.9.8cvs20050303-3/>

Libxml2 (2.7.8)

The "libxml2" library is used in AstroTV as a support for the execution of NCL application. This library was developed for the GNOME software suite and is available under a "MIT" license.

Source: <http://www.xmlsoft.org>

uriparser (0.7.7)

For MPEG-DASH

Source: <http://uriparser.sourceforge.net/>

xerces-c++ (3.1.1)

For MPEG-DASH

Source: <http://xerces.apache.org/>

webp (0.2.1)

For Netflix

Source: <https://code.google.com/p/webp/>

wget (1.10.2)

GNU Wget is a free software package for retrieving files using HTTP, HTTPS and FTP, the most widely-used Internet protocols.

It is a non-interactive commandline tool, so it may easily be called from scripts, cron jobs, terminals without X-Windows support, etc.

Source: <http://ftp.gnu.org/gnu/wget/wget-1.10.2.tar.gz>

wireless_tools (0.29)

The Wireless Tools (WT) is a set of tools allowing to manipulate the Wireless Extensions.

They use a textual interface and are rather crude, but aim to support the full Wireless Extension.

Source: http://www.hpl.hp.com/personal/Jean_Tourrilhes/Linux/Tools.html

ezxml (0.8.6)

ezXML is a C library for parsing XML documents. Used inside Philips libraries.

Source: <http://sourceforge.net/projects/ezxml/>

SQLite (3.7.7.1)

-SQLite is a in-process library that implements a self contained, serverless, zero-configuration, transactional SQL database engine.

inetutils (1.4.2)

Inetutils is a collection of common network programs.

Source: <http://www.gnu.org/software/inetutils/>

iputils (s20101006)

The iputils package is set of small useful utilities for Linux networking. It was originally maintained by Alexey Kuznetsov.

Source: <http://www.skbuff.net/iputils/>

module-init-tools (3.12)

Provides developer documentation for the utilities used by Linux systems to load and manage kernel modules (commonly referred to as "drivers").

Source:

https://modules.wiki.kernel.org/index.php/Main_Page

ncurses (5.7)

The Ncurses (new curses) library is a free software emulation of curses in System V Release 4.0, and more.

It uses Terminfo format, supports pads and color and multiple highlights and forms characters and function-key mapping, and has all the other SYSV-curses enhancements over BSD Curses.

Source: <http://www.gnu.org/software/ncurses/>

net-tools (1.6)

The Net-tools package is a collection of programs for controlling the network subsystem of the Linux kernel.

Source: <http://www.linuxfromscratch.org/blfs/view/6.3/basicnet/net-tools.html>

procps (ps, top) (3.2.8)

procps is the package that has a bunch of small useful utilities that give information about processes using the /proc filesystem.

The package includes the programs ps, top, vmstat, w, kill, free, slabtop, and skill.

Source: <http://procps.sourceforge.net/index.html>

psmisc (22.13)

This PSmisc package is a set of some small useful utilities that use the proc filesystem. We're not about changing the world, but providing the system administrator with some help in common tasks.

Source: <http://psmisc.sourceforge.net/>

sed (4.1.5)

sed (stream editor) isn't an interactive text editor. Instead, it is used to filter text, i.e., it takes text input, performs some operation (or set of operations) on it, and outputs the modified text.

sed is typically used for extracting part of a file using pattern matching or substituting multiple occurrences of a string within a file.

Source: <http://www.gnu.org/software/sed/>

tar (1.17)

GNU Tar provides the ability to create tar archives, as well as various other kinds of manipulation.

developers with an API and open source code for building control points, devices, and bridges that are compliant with Version 1.0 of the UPnP Device Architecture Specification.

Source: <http://upnp.sourceforge.net/>

mDNSResponder (mDNSResponder-320.10.80)

The mDNSResponder project is a component of Bonjour, Apple's ease-of-use IP networking

initiative:<<http://developer.apple.com/bonjour/>>

In our project, Bonjour is used for the automatic discovery of devices and services

Source: <http://developer.apple.com/bonjour/>

Source: <http://www.sqlite.org/download.html>

AES (aes-src-29-04-09.zip)

Advanced Encryption Standard (AES) is a specification for the encryption of electronic data. Used inside Philips libraries.

Source: <http://gladman.plushost.co.uk/oldsite/AES/>

microhttpd (libmicrohttpd-0.9.9.tar.gz)

GNU libmicrohttpd is a small C library that is supposed to make it easy to run an HTTP server as part of another application.

The original download site for this software is :

<http://www.gnu.org/software/libmicrohttpd/>This piece of software is made available under the terms and conditions of the LGPL v2.1 license

Source: <http://ftp.gnu.org/gnu/libmicrohttpd/libmicrohttpd-0.9.9.tar.gz>

yajl (lloyd-yajl-2.0.1-0-gf4b2b1a.tar.gz)

YAJL is a small event-driven (SAX-style) JSON parser written in ANSI C, and a small validating JSON generator. YAJL is released under the ISC license.

The original download site for this software is :

<http://lloyd.github.com/yajl/>This piece of software is made available under the terms and conditions of the ISC license

Source: <http://pkgs.fedoraproject.org/repo/pkgs/yajl/lloyd-yajl-2.0.1-0-gf4b2b1a.tar.gz/df6a751e7797b9c2182efd91b5d64017/lloyd-yajl-2.0.1-0-gf4b2b1a.tar.gz>

HMAC-SHA1 (0.1)

keyed-hash message authentication code (HMAC) is a specific construction for calculating a message authentication code (MAC) involving a cryptographic hash function in combination with a secret cryptographic key. As with any MAC, it may be used to simultaneously verify both the data integrity and the authentication of a message. Any cryptographic hash function, such as MD5 or SHA-1, may be used in the calculation of an HMAC; the resulting MAC algorithm is termed HMAC-MD5 or HMAC-SHA1 accordingly.

Source: http://www.deadhat.com/wlancrypto/hmac_sha1.c

gSoap (2.7.15)

The gSOAP toolkit is an open source C and C++ software development toolkit for SOAP/XML Web services and generic (non-SOAP) C/C++ XML data bindings.

Part of the software embedded in this product is gSOAP software. Portions created by gSOAP are Copyright 2000-2011 Robert A. van Engelen, Genivia inc. All Rights Reserved.

Source: <http://sourceforge.net/projects/gsoap2/>

jquery (1.10.2)

jQuery is a fast and concise JavaScript Library that simplifies HTML document traversing, event handling, animating, and Ajax interactions for rapid web development.

Source: <http://jquery.com/>

Libupnp (1.2.1)

The Linux* SDK for UPnP* Devices (libupnp) provides



כאשר מצורף למוצר סמל של פח מחוק עם גלגלים, המשמעות היא שעל המוצר חלה הנחיית האיחוד האירופאי 19/2012/EU.



אנא ברר על מערכת האיסוף המקומית הנפרדת למוצרים אלקטרוניים וחשמליים.

אנא נהג בהתאם לתקנות המקומיות ואל תשליך את המוצרים הישנים שלך יחד עם האשפה הביתית. השלכה נאותה של המכשירים הישנים שלך עוזרת למניעת השפעות שליליות פוטנציאליות על הסביבה ועל בריאות האדם.

המוצר שלך מכיל סוללות שעליהן חלה הנחיית האיחוד האירופאי 2006/66/EC, קרי לא ניתן להשליכן ביחד עם האשפה הביתית הרגילה.



אנא ברר בעצמך מהם הכללים המקומיים הנוגעים לאיסוף נפרד של סוללות, מכיוון שגרסה נכונה מסייעת למנוע השפעות שליליות פוטנציאליות על הסביבה ועל בריאות האדם.

22.2

חשמל

מפרט המוצר כפוף לשינויים ללא הודעה מראש. לקבלת פרטים נוספים על אודות המוצר הזה, בקר באתר www.philips.com/support

חשמל

- מתח רשת החשמל: 220-240 וולט ±10%
- טמפרטורת סביבה: 5°C עד 35°C
- מאפייני חיסכון בחשמל: מצב ידיוותי לסביבה, השתקת תמונה (לרדיו), טיימר כיבוי אוטומטי, תפריט הגדרות סביבה.

למידע על צריכת חשמל, עיין בפרק **מיקרופיש מוצר**.

צריכת החשמל הנקובה על לוחית הסוג של המוצר היא צריכת החשמל של המוצר במהלך שימוש ביתי רגיל (IEC62087). צריכת החשמל הנקובה המקסימלית, המופיעה בסוגריים, משמשת כביטחון חשמלי (IEC60065).

מפרטים

22.1

סביבתי

תווית אנרגיה אירופאית

תווית האנרגיה האירופאית מיידעת אותך על סיווג היעילות האנרגטית של מוצר זה. ככל שסיווג נצילות האנרגיה של המוצר ירוק יותר, כך הוא צורך פחות אנרגיה.

בתווית, תוכל למצוא את הסיווג של נצילות האנרגיה, את צריכת החשמל הממוצעת של המוצר בהיותו בשימוש ואת צריכת החשמל הממוצעת במשך שנה. את ערכי צריכת החשמל של המוצר תוכל למצוא גם באתר Philips בארץ שלך, בכתובת www.philips.com/TV

מיקרופיש מוצר

PUx6201 43

- סיווג יעילות אנרגיה: +A
- גודל מסך נראה: 108 ס"מ & quot; / 43 אינץ'
- צריכת חשמל במצב מופעל (ואט) : 49 ואט
- צריכת חשמל שנתית (קילו-ואט) * : 72 קוט & quot; ש
- צריכת חשמל בהמתנה (ואט) **: 0.30 ואט
- רזולוציית תצוגה (פיקסלים) : 3840 x 2160p

PUx6201 55

- סיווג יעילות אנרגיה: +A
- גודל מסך נראה: 139 ס"מ & quot; / 55 אינץ'
- צריכת חשמל במצב מופעל (ואט) : 62 ואט
- צריכת חשמל שנתית (קילו-ואט) * : 91 קילו-ואט
- צריכת חשמל בהמתנה (ואט) **: 0.30 ואט
- רזולוציית תצוגה (פיקסלים) : 3840 x 2160p

* צריכת חשמל בקילו-ואט לשנה על בסיס צריכת החשמל של הטלוויזיה בהנחה שהיא מופעלת ארבע שעות ביום למשך 365 ימים. צריכת המחשמל בפועל תלויה באופן השימוש בטלוויזיה.

** כאשר מגבים את הטלוויזיה באמצעות השלט רחוק ואין אף פונקציה פעילה.

תום השימוש

השלכת המכשיר הישן והסוללות הישנות

Your product is designed and manufactured with high quality materials and components which can be recycled and reused.

קליטה

- כניסת אנטנה: 75 אוהם קואקסיאלי (IEC75)
- תחומי קליטה בטיונר: VHF, UHF, S-Channel, Hyperband
- DVB: DVB-C, DVB-T2 (בבלים) QAM
- הקרנת וידיאו אנלוגי: PAL, SECAM
- הקרנת וידיאו דיגיטלי: ISO/IEC 13818-2 (MPEG2 SD/HD)
- ISO/IEC 14496-10 (MPEG4 SD/HD)
- השמעת שמע דיגיטלי (ISO/IEC 13818-3)

סוג תצוגה

גודל אלכסוני של המסך

- 43 PUx6201: 108 ס"מ & quot; מ: 43 אינץ'
- 55 PUx6201: 139 ס"מ & quot; מ: 55 אינץ'

רזולוציות תצוגה

- 3840 x 2160p

רזולוציות כניסה של התצוגה

תבניות וידיאו

רזולוציה – קצב רענון

- 480 - j - 60 הרץ
- 480 - p - 60 הרץ
- 576 - j - 50 הרץ
- 576 - p - 50 הרץ
- 720 - 50 - קהרץ, 60 הרץ
- 1080 - 50 - זהרץ, 60 הרץ
- 1080 - p - 24 הרץ, 25 הרץ, 30 הרץ
- 2,160 - 24 - קהרץ, 25 הרץ, 30 הרץ, 50 הרץ, 60 הרץ

תבניות מחשב

רזולוציות (בין היתר)

- 640 - 60 - 480p אהרץ
- 800 - 60 - 600p אהרץ
- 1024 - 60 - 768p אהרץ
- 1280 - 60 - 768p אהרץ
- 1360 - 60 - 765p אהרץ
- 1360 - 60 - 768p אהרץ
- 1280 - 60 - 1024p אהרץ
- 1920 - 60 - 1080p אהרץ
- 3,840 x 2,160 - 24 - קהרץ, 25 הרץ, 30 הרץ, 50 הרץ, 60 הרץ

ממדים ומשקלים

PUx6201 43

- ללא מעמד לטלוויזיה:
- רוחב 968.18 מ"מ & quot; מ: 968.18 מ"מ & quot; מ: 81.8 עומק
- מ"מ & quot; מ: 9.3 משקל ± 9.3
- עם מעמד לטלוויזיה:
- רוחב 968.18 מ"מ & quot; מ: 622.34 מ"מ & quot; מ: 204.2 עומק

מ"מ & quot; מ: 9.86 משקל ± 9.86

PUx6201 55

- ללא מעמד לטלוויזיה:
- רוחב 1239.2 מ"מ & quot; מ: 724.72 מ"מ & quot; מ: 87.9 עומק
- מ"מ & quot; מ: 15.7 משקל ± 15.7
- עם מעמד לטלוויזיה:
- רוחב 1239.2 מ"מ & quot; מ: 779.48 מ"מ & quot; מ: 231.74 עומק
- מ"מ & quot; מ: 16 משקל ± 16

קישוריות

צד הטלוויזיה

- 3 כניסות HDMI
- 4 כניסות MHL HDMI
- USB 2
- USB 3
- 1 x חריץ לממשק משותף: CAM + CI
- אוזניות - מיני שקע סטריאו 3.5 מ"מ & quot; מ:

גב מקלט הטלוויזיה

- כניסת אודיו (DVI ל-HDMI) - מיני שקע סטריאו 3.5 מ"מ & quot; מ:
- SCART : שמע L/R, כניסת CVBS, RGB
- CVBS/Y Pb Pr : שמע L/R, CVBS/Y Pb Pr

תחתית הטלוויזיה

- כניסת - HDMI 1 ARC
- 2 כניסות HDMI
- USB 1
- יציאת אודיו - Optical Toslink
- רשת (LAN) - RJ45
- אנטנה (75 אוהם)

צליל

- HD Stereo
- הספק חשמלי (RMS): 16 וואט
- Digital Plus [®] Dolby
- Digital Out +DTS 2.0 [™]

מולטי-מדיה

חיבורים

- USB 2.0 / USB 3.0
- Ethernet LAN RJ-45
- Wi-Fi 802.11b/g/n (מובנה)

מערכות קובצי USB נתמכות

- FAT 16, FAT 32, NTFS

שרתי מדיה, נתמכים

- מיכלים: 3 GP, AVCHD, AVI, MPEG-PS, MPEG-TS
- M4V, MOV, Quicktime, MKV (Matroska), MPEG-4, ASF/WMV/WMA (Windows Media), M4A
- Codec וידאו: MPEG-1, MPEG-2, MPEG-4 חלק
- WMV9, VC-1, H.264 AVC 10 חלק
- Codec שמע: AAC, HE-AAC v1/v2, AMR-NB, Dolby Digital Out +DTS 2.0, Digital Plus, Digital
- v2 (WMA), MP3 (כולל) MPEG-1/2/2.5 Layer I/II/III

עד v9.2, (WMA Pro v9/v10)

• כתוביות :

- תבניות: SAMI, SRT (SubRip), SUB (SubViewer)
,TXT (MicroDVD),TXT (mplayer2),TXT (TMPlayer)
- הצפנת תווים: UTF-8, מרכז אירופה ומזרח אירופה
(Windows-1250), קיריליים (Windows-1251), יווניים
(Windows-1253), טורקיים (Windows-1254), מערב אירופה
(Windows-1252)

• Codec תמונות: JPEG

• הגבלות :

- קצב סיביות כולל מקסימלי נתמך לקובץ מדיה הוא 30 Mbps.

- קצב סיביות וידאו מקסימלי נתמך לקובץ מדיה הוא 20 Mbps.

- H.264 (MPEG-4 AVC) נתמך עד L4.1 @ High Profile.

- VC-1 נתמך עד L3 @ Advanced Profile.

Wi-Fi Certified

טלוויזיה זו תומכת בהתקנים עם אישור Miracast.

תוכנת שרת מדיה נתמכת (DMS)

• ניתן להשתמש בכל תוכנת שרת מדיה בעלת אישור DLNA V1.5

(מחלקת DMS).

• ניתן להשתמש ב- Philips TV Remote app (Android - iOS)

בהתקנים ניידים.

ביצועים עשויים להשתנות בהתאם ליכולות המכשיר הנייד ולתוכנה

שבה משתמשים.

עזרה ותמיכה

23.1

רישום הטלוויזיה

רשום את מקלט הטלוויזיה שלך ותינה ממגוון הטבות, כולל תמיכה מלאה (וכולל הורדות), גישה מועדפת למידע על מוצרים חדשים, הצעות והנחות בלעדיות, הסיכוי לזכות בפרסים ואף להשתתף בסקרים מיוחדים על גרסאות חדשות.

היכנס לאתר www.philips.com/welcome

23.2

שימוש בעזרה

פתיחת העזרה

לחץ על המקש — (כחול) כדי לפתוח מיד את ה־[עזרה](#); [עזרה](#); [עזרה](#) " . ה־[עזרה](#) " תיפתח בפרק הרלוונטי ביותר למה שאתה עושה באותו זמן או למה שנבחר בטלוויזיה. כדי לעיין בנושאים לפי סדר האלף-בית, לחץ על המקש הצבעוני [מילות מפתח](#) " .

כדי לקרוא את ה־[עזרה](#) " ; כמו ספר, בחר [ספר](#) " .

לפני שתתחיל לפעול לפי הוראות העזרה, סגור את העזרה. כדי לסגור את ה־[עזרה](#) " ; לחץ על המקש הצבעוני [סגירה](#) " .

בהקשר לפעילויות מסוימות, כגון טקסט (טלטקסט), למקשי הצבע יש פונקציות ספציפיות ואינם יכולים לפתוח את ה־[עזרה](#) " .

העזרה של הטלוויזיה בטאבלט, בסמארטפון או במחשב

כדי לבצע סדרות נרחבות של הוראות בקלות רבה יותר, באפשרותך להוריד את ה־[עזרה לטלוויזיה](#) " ; בפורמט PDF, כדי לקרוא אותה מהסמארטפון, מהטאבלט או מהמחשב שלך. לחלופין, תוכל להדפיס את העמוד הרלוונטי של ה־[עזרה](#) " ; מהמחשב שלך. כדי להוריד את העזרה (המדריך למשתמש), עבור אל www.philips.com/support

23.3

בעיות

הפעלה ושלט רחוק

הטלוויזיה אינה נדלקת

- נתק את כבל החשמל משקע החשמל. המתן במשך דקה אחת ואז חבר את הכבל חזרה.
- ודא שכבל החשמל מחובר היטב.

צליל חריקה באתחול או בכיבוי

בעת הפעלת הטלוויזיה, כיבויה או העברתה להמתנה, אתה שומע צליל חריקה מתושבת הטלוויזיה. צליל החריקה נובע מהתרחבות טבעית ומהתכווצות טבעית של הטלוויזיה, כאשר הטלוויזיה מתחממת או מתקררת. הדבר אינו משפיע על ביצועיה.

הטלוויזיה אינה מגיבה לשלט רחוק

הטלוויזיה זקוקה לזמן מסוים כדי להיפתח. במהלך זמן זה, היא אינה מגיבה לשלט הרחוק או למתגי הטלוויזיה. זאת התנהגות תקנית. אם הטלוויזיה ממשיכה שלא להגיב לשלט הרחוק, תוכל להשתמש במצלמת טלפון סלולרי ולבדוק אם השלט הרחוק פועל. העבר את הטלפון למצב מצלמה וכוון את השלט הרחוק אל עדשת המצלמה. אם תלחץ על מקש כלשהו של השלט הרחוק ותבחין בהבהוב של ה־LED האדינפרה-אדום, השלט הרחוק עובד. יהיה צורך לבדוק את הטלוויזיה.

אם אינך מבחין בהבהוב, ייתכן שהשלט הרחוק מקולקל או שהסוללות חלשות.

בדיקה זאת של בדיקת השלט הרחוק אינה אפשרית עם שלטים רחוקים שקושרו לטלוויזיה בצורה אלחוטית.

הטלוויזיה חוזרת למצב המתנה לאחר הצגת מסך הפתיחה

של Philips

כאשר הטלוויזיה במצב המתנה, יופיע תחילה מסך הפתיחה של Philips ולאחר מכן הטלוויזיה תחזור למצב המתנה. זאת התנהגות תקנית. כאשר הטלוויזיה מנותקת מהחשמל ומחוברת שוב, מסך הפתיחה מוצג בפתיחה הבאה. כדי להעביר את הטלוויזיה ממצב המתנה, לחץ על השלט הרחוק או על הטלוויזיה.

נורית המתנה ממשיכה להבהב

נתק את כבל החשמל משקע החשמל. המתן 5 דקות וחבר את הכבל שוב. אם ההבהוב חוזר על עצמו, פנה לשירות הלקוחות של פיליפס.

ערוצים

לא נמצאו ערוצים דיגיטליים במהלך ההתקנה

עיין במפרט הטכני כדי לוודא שהטלוויזיה שלך תומכת ב-DVB-T או ב-DVB-C במדינתך. ודא שכל הכבלים מחוברים כראוי וכי נבחרה הרשת הנכונה.

ערוצים שהותקנו לפני כן אינם מופיעים ברשימת הערוצים

ודא שנבחרה רשימת הערוצים הנכונה.

Picture (תמונה)

אין תמונה / התמונה מעוותת

- ודא שהאנטנה מחוברת כראוי לטלוויזיה.
- ודא שנבחר המכשיר הנכון בתור מקור התצוגה.
- ודא שהמכשיר החיצוני או המקור מחובר היטב.

יש צליל אך אין תמונה

- ודא שהגדרות התמונה נכונות.

קליטה חלשה של האנטנה

- ודא שהאנטנה מחוברת כראוי לטלוויזיה.
- רמקולים, מערכות שמע ללא הארקה, אורות ניאון, בניינים גבוהים וחפצים גדולים אחרים עלולים להשפיע על איכות הקליטה. אם אפשר, נסה לשפר את איכות הקליטה על ידי שינוי כיוון האנטנה או הרחקת המכשירים מהטלוויזיה.
- אם הקליטה לקויה בערוץ אחד בלבד, כוונן את הערוץ כוונן עדין.

תמונה לא טובה מהמכשיר

- ודא שהמכשיר מחובר היטב.
- ודא שהגדרות התמונה נכונות.

הגדרות התמונה משתנות כעבור זמן מה

ודא שה־**מיקום** מוגדר כ־**בית**. במצב זה, תוכל לשנות ולשמור את

• כאשר מחובר התקן שמע HDMI-CEC ומשתמשים בשלט רחוק של הטלוויזיה לכוונן עוצמת הקול מהתקן, ההתנהגות הזו רגילה.

לא מוצגים תמונות, סרטונים ומוזיקה מהתקן USB

- ודא שהתקן האחסון USB מוגדר כתואם דרגת Mass Storage, כמתואר בתיעוד התקן האחסון.
- ודא שהתקן האחסון USB תואם לטלוויזיה.
- ודא שהפורמטים של קובצי השמע והתמונה נתמכים על ידי הטלוויזיה.

השמעה / הצגה לא יציבה של קובצי USB

- ביצוע ההעברה מהתקן האחסון USB עלול להגביל את קצב ההעברה לטלוויזיה והדבר גורם לאיכות השמעה / הצגה ירודה.

ואינטרנט Wi-Fi

רשת Wi-Fi לא נמצאה או מעוותת

- תנורי מיקרוגל, טלפונים אלחוטיים או מכשירי Wi-Fi 802.11b/g/n אחרים, הנמצאים בקרבתך, עלולים להפריע לרשת האלחוטית.
- ודא שחומות האש ברשת שלך מאפשרות גישה לחיבור האלחוטי של הטלוויזיה.
- אם הרשת האלחוטית אינה פועלת כהלכה בביתך, נסה התקנה של רשת קווית.

האינטרנט אינו עובד

- אם החיבור לנתב תקין, בדוק את חיבור הנתב לאינטרנט.

החיבור בין המחשב לאינטרנט איטי

- עיין במדריך למשתמש של הנתב האלחוטי שלך למידע על הטווח בתוך מבנה, על שיעור ההעברה ועל גורמים אחרים של איכות האות.
- השתמש בנתב בעל חיבור מהיר לאינטרנט (פס רחב).

DHCP

- אם החיבור נכשל, תוכל לבדוק את הגדרת ה-DHCP (פרוטוקול תצורה למחשב-מארח דינמי) של הנתב. DHCP צריך להיות " מופעל ".

שפה לא נכונה של התפריטים

שפה לא נכונה של התפריטים

החלף את השפה לשפה שלך.

החלפת השפה בתפריטי טלוויזיה ובהודעות...

1 - לחץ על בחר " הגדרות

כלליות " < " שפה " < " שפת

התפריט " ולחץ על OK.

2 - בחר את השפה הרצויה.

3 - לחץ על  (שמאל) מספר פעמים אם צריך, כדי לסגור את התפריט.

23.4

עזרה מקוונת

לפיתרון כל בעייה הקשורה לטלוויזיה פיליפס, באפשרותך להיוועץ בתמיכה המקוונת. תוכל לבחור את שפתך ולהכניס את מספר הדגם של המוצר שלך.

היכנס לאתר www.philips.com/support.

באתר התמיכה, תוכל למצוא את מספר הטלפון בארץ להתקשרות איתנו, וכן תשובות לשאלות נפוצות (שוארות). בארצות מסוימות, תוכל צוטט עם אחד מהשותפים שלנו ולהציג את שאלתך

כרזת פרסומת מופיעה על המסך

ודא שה-מיקום מוגדר כ-בית.

התמונה אינה מתאימה למסך

החלף את תבנית התמונה.

תבנית התמונה משתנה בערוצים השונים.

בחר בתבנית תמונה שאינה " אוטומטי ".

מיקום התמונה אינו נכון

ייתכן שאותות התמונה ממכשירים אחדים אינם מתאימים היטב למסך. בדוק את יציאת האותות של המכשיר המחובר.

התמונה מהמחשב אינה יציבה

ודא שהמחשב עושה שימוש ברזולוציה נתמכת ורענן את הקצב.

צליל

אין צלי או איכות הצליל ירודה

אם לא אותר אות שמע, הטלוויזיה עוברת אוטומטית למצב כיבוי השמע - אך זה אינו מצביע על תקלה.

• ודא שהגדרות הקול נכונות.

• ודא שכל הכבלים מחוברים היטב.

• ודא שהעוצמה לא הושטקה ולא הוגדרה לאפס.

• ודא שיציאת האודיו של הטלוויזיה מחוברת לכניסת האודיו של מערכת הקולנוע הביתית.

את הקול צריך לשמוע מרמקולי ה-HTS.

• חלק מהמכשירים עשויים להצריך הפעלה ידנית של יציאת

האודיו HDMI. אם הופעלה כבר יציאת שמע HDMI אך אתה עדיין אינך שומע את הצליל, נסה לשנות את תבנית השמע הדיגיטלי של

המכשיר ל-PCM (אפנון קוד מתקפים). להוראות, עיין בתיעוד המצורף למכשיר שלך.

HDMI ו-USB

HDMI

• שים לב שהתמיכה ב-HDCP (הגנה על תוכן דיגיטלי ברוחב פס גבוה) עשויה להשוות את הזמן הדרוש לטלוויזיה להציג תוכן ממכשיר HDMI.

• אם הטלוויזיה אינה מזהה את מכשיר ה-HDMI ואינה מציגה תמונה כלשהי, העבר את המקור ממכשיר אחד לאחר וחזרה.

• אם התמונה והצליל של התקן המחובר באמצעות HDMI מעוותים, בדוק אם הגדרת HDMI Ultra HD אחרת יכולה לפתור את הבעיה. " עזרה " לחץ על המקש

הצבעוני  " מילות מפתח " וחפש את HDMI Ultra

HD.

• אם יש הפרעות קול לסירוגין, ודא שהגדרות היציאה ממכשיר ה-HDMI נכונות.

• אם אתה משתמש במתאם HDMI ל-DVI או בכבל HDMI ל-DVI, ודא שכבל האודיו הנוסף מחובר לכניסת AUDIO IN (שקע מיני בלבד), אם כניסה זו זמינה.

HDMI EasyLink אינו עובד

• ודא שמכשירי ה-HDMI שלך הם תואמי HDMI-CEC. התכונות של EasyLink פועלות רק אם מכשירים שהם תואמי HDMI-CEC.

לא מוצג סמל עוצמת הקול

ישירות, או לשלוח שאלה בדואר ":ל.
תוכל להוריד תוכנת טלוויזיה חדשה או את מדריך ההפעלה, לקריאה
במחשב שלך.

23.5

שירות לקוחות / תיקון

לתמיכה ותיקונים, צור קשר עם הקו החם של שירות לקוחות פיליפס
במדינתך. מצא את מספר הטלפון בתיעוד המודפס שהגיע עם
הטלוויזיה.

או בקר באתר האינטרנט שלנו
בכתובת www.philips.com/support.

מספר הדגם והמספר הסידורי של הטלוויזיה

ייתכן שתבקש למסור את מספר הדגם ואת המספר הסידורי של
מקלט הטלוויזיה. מצא את המספרים האלו על תווית האריזה או על
תווית הסוג שנמצאת בגב מקלט הטלוויזיה או בחלקו התחתון.

⚠ אזהרה

לעולם אל תנסה לתקן את הטלוויזיה בעצמך. הדבר עלול לגרום
לפציעה קשה, לנזק בלתי הפיך לטלוויזיה שלך או לביטול האחריות.

בטיחות וטיפוח

24.1

בטיחות

חשוב

קראו והבינו את כל הוראות הבטיחות לפני השימוש בטלוויזיה. אחריות היצרן לא תחול במקרה של נזק שייגרם עקב אי-הקפדה לפעול על פי ההוראות.

סכנת התחשמלות או אש

- לעולם אין לחשוף את הטלוויזיה לגשם או למים. לעולם אין להציב כלים המכילים מים, כגון אגרטים, בקרבת הטלוויזיה. אם הותז נוזל על הטלוויזיה או בתוכה, נתק אותה מייד משקע החשמל.
- לפני שתחזור להשתמש בטלוויזיה, פנה לשירות הלקוחות של פיליפס לצורך בדיקתה.
- לעולם אין לחשוף את הטלוויזיה, את השלט הרחוק או את הסוללות לחום יתר. לעולם אין להציב אותם בקרבת נרות דולקים, להבות פתוחות או מקורות חום אחרים, לרבות קרני שמש ישירות.
- לעולם אין להכניס חפצים לחריצי האוורור או לפתחים אחרים בטלוויזיה.
- לעולם אין להניח חפצים כבדים על כבל החשמל.
- יש להימנע מהפעלת כוח על תקעי החשמל. תקעים רופפים עלולים לגרום לקשת חשמלית או לאש. יש לוודא שלא יופעל לחץ על כבל החשמל, כשאתה מסובב את מסך הטלוויזיה.
- כדי לנתק את הטלוויזיה משקע החשמל שבקיר, יש לנתק את תקע החשמל של הטלוויזיה. לצורך הניתוק, יש למשוך תמיד בתקע - לעולם לא בכבל. יש לוודא שיש תמיד גישה מלאה לתקע החשמל, לכבל החשמל ולשקע שבקיר.

סכנת פגיעה או נזק לטלוויזיה

- כדי להרים ולשאת מכשיר טלוויזיה שמשקלו יותר מ-25 ק"ג, יש צורך בשני אנשים.
- אם אתה מתקין את הטלוויזיה על מעמד, השתמש רק במעמד שסופק. אבטח היטב את המעמד לטלוויזיה.
- העמד את הטלוויזיה על משטח חלק ואופקי, המסוגל לשאת את המשקל המשולב של הטלוויזיה והמעמד.
- בעת התקנה על קיר, ודא שהתושבת על הקיר מסוגלת לשאת בבטחה את משקל מקלט הטלוויזיה. TP Vision אינה נושאת באחריות להתקנה לא תקינה שתוצאתה תאונה או פגיעה.
- חלקים ממוצר זה עשויים להיות מיוצרים מזכוכית. טפל בזהירות כדי למנוע פגיעה או נזק.

סכנת נזק לטלוויזיה!

לפני חיבור הטלוויזיה לשקע החשמל ודאו שמתח החשמל תואם את הערך המודפס בחלקה האחורי של הטלוויזיה. לעולם אין לחבר את הטלוויזיה לשקע החשמל אם המתח החשמלי שונה.

סכנת פגיעה לילדים

פעל על פי אמצעי הזהירות האלו כדי למנוע נפילת מקלט הטלוויזיה על ילד ופציעתו כתוצאה מכך:

- לעולם אין להציב את הטלוויזיה על משטח מכוסה בבד או בחומר אחר שניתן למשוך אותו.
- ודא שאף חלק של הטלוויזיה אינו בולט מעל השפה של משטח ההתקנה.
- לעולם אין להציב טלוויזיה על רהיט גבוה, כגון כוננית ספרים, מבלי לחבר גם את הרהיט וגם את הטלוויזיה לקיר, או לנקודת תמיכה מתאימה.
- חנך את הילדים והסבר להם את הסכנות הכרוכות בטיפוס על הרהיטים, כדי להגיע לטלוויזיה.

סכנת בליעה של סוללות!

השלט הרחוק עשוי לכלול סוללות מטבע, שילדים קטנים יכולים לבלוע בקלות. הרחק תמיד את הסוללות האלו מהישג ידם של ילדים.

סכנת התחממות יתר

לעולם אין להתקין את הטלוויזיה במקום תחום. השאר תמיד מרווח אוורור של 10 ס"מ לפחות סביב הטלוויזיה. ודא שווילונות או חפצים אחרים לא יכסו לעולם את חריצי האוורור של הטלוויזיה.

סופות ברקים

לפני סופת ברקים צפויה, נתק את הטלוויזיה משקע החשמל ואת האנטנה. בזמן סופות ברקים, לעולם אל תיגע בחלק כלשהו של הטלוויזיה, של כבל החשמל או של כבל האנטנה.

סכנת נזק לשמיעה

הימנע משימוש באוזניות בעוצמת קול גבוהה או במשך פרקי זמן ארוכים.

טמפרטורות נמוכות

אם הובלת הטלוויזיה בוצעה בטמפרטורות מתחת ל-5°C, פתח את האריזה ולפני שאתה מחבר את מקלט הטלוויזיה לרשת החשמל, המתן עד שהטמפרטורה שלו תגיע לטמפרטורת החדר.

לחות

בהזדמנויות נדירות, ובהתאם לטמפרטורה וללחות, ייתכן עיבוי קל בצדה הפנימי של החזית מזכוכית (בדגמים מסוימים). כדי למנוע זאת, אין לחשוף את הטלוויזיה לקרני שמש ישירות, לחום או ללחות קיצונית. אם אירע עיבוי, הוא ייעלם מעצמו לאחר שהטלוויזיה פעלה במשך מספר שעות.

לחות העיבוי לא תזיק לטלוויזיה ולא תגרום לתפקוד לקוי.

טיפול במסך

- לעולם אל תיגע במסך ואל תדחוף אותו, אל תשפשף אותו ואל תחבוט בו בחפץ כלשהו.
- לפני ניקוי, נתק את הטלויזיה משקע החשמל.
- נקה את מקלט הטלויזיה ואת המסגרת שלו בעזרת מטלית רכה לחה ונגב בעדינות. הימנע מנגיעה בנורות ה-LED של Ambilight, הנמצאות בגב המקלט. לעולם אין לנקות את הטלויזיה באמצעות חומרים כגון אלכוהול, כימיקלים או חומרי ניקוי ביתיים.
- למניעת עיוותים ודהיית הצבע, נגב טיפות מים סמוך ככל האפשר לאירוע.
- הימנעו מתמונות קבועות עד כמה שניתן. תמונות קבועות הן תמונות שנותרות על המסך לפרקי זמן ארוכים. תמונות קבועות הן, בין היתר, תפריטים על המסך, מחוונים שחורים, תצוגות זמן, וכן הלאה. עם אתם חייבים להשתמש בתמונות קבועות הפחיתו את הניגודיות ואת הבהירות של המסך כדי למנוע גרימת נזק למסך.

המגנטיים החשמליים (EMF) השימים, הקיימים בעת ייצור המוצרים.

TP Vision מחויבת לפיתוח, ייצור ושיווק של מוצרים שאינם גורמים לכל השפעה שלילית על הבריאות. TP Vision מאשרת שכל עוד המוצרים שלה מטופלים בצורה נכונה ובהתאם לשימוש המיועד להם, הם בטוחים לשימוש בהתאם להוכחות המדעיות הזמינות כיום. TP Vision ממלאת תפקיד פעיל בפיתוח תקני שדות מגנטיים חשמליים (EMF) ותקני בטיחות בינלאומיים, המאפשרים ל-TP Vision לצפות פיתוחים נוספים של תקנים שתוכל לשלב מראש במוצריה.

תנאי שימוש.

© 2016 TP Vision Europe B.V. שמורות הזכויות כל.

מוצר זה הובא לשוק על-ידי TP Vision Europe B.V. או אחת מהחברות המסונפות לה, להלן "TP Vision"; שהיא יצרן המוצר. TP Vision היא מיופית הכוח ביחס למקלט הטלוויזיה שאילו צורפה חזרת זאת. Philips וסמל המגן של פיליפס הם סימנים מסחריים רשומים של Koninklijke Philips N.V.

המפרט כפוף לשינויים ללא הודעה מראש. סימנים מסחריים הינם הרכוש של Koninklijke Philips Electronics N.V או של בעליהם בהתאמה. TP Vision Netherlands B.V שומרת לעצמה את הזכות לבצע שינויים במוצרים בכל עת, מבלי שתהיה מחויבת להתאים על פיהם מוצרים שסופקו לפני כן.

החומר הכתוב, המצורף לטלוויזיה, והמדריך השמור בזיכרון הטלוויזיה או שהורד מאתר האינטרנט של Philips www.philips.com/support נחשבים כמתאימים לשימוש המיועד של המערכת.

החומר במדריך זה למשתמש נחשב לחומר המתאים לשימוש המיועד במערכת. אם המוצר, רכיבו הפרטניים או נוהלי השימוש בו ישמשו למטרות אחרות מאלו המפורטות כאן, יש לקבל אישור לתקפותן ולתאימותן. TP Vision ערבה לכך שהחומר עצמו אינו מפר פטנט כלשהו מהפטנטים האמריקניים. לא ניתנת כל אחריות אחרת, מפורשת או מרומזת. TP Vision לא תהיה אחראית לשגיאות כלשהן בתוכן מסמך זה וגם לא לבעיות כלשהן הנובעות מתוכנו של מסמך זה. שגיאות שיובאו לידיעת פיליפס יותאמו ויפורסמו באתר התמיכה של פיליפס מוקדם ככל האפשר.

תנאי האחריות - סכנת פגיעה, נזק לטלוויזיה או ביטול האחריות: לעולם אל תנסה לתקן את הטלוויזיה בעצמך. השתמש בטלוויזיה ובאביזריה לפי הייעוד שקבע היצרן. סימן הזהירות המודפס על גב הטלוויזיה מציינ סכנת התחשמלות. לעולם אין להסיר את כיסוי הטלוויזיה. לצורך שירות או תיקון, פנה תמיד לשירות הלקוחות של פיליפס. מצא את מספר הטלפון בתייעוד המודפס שהגיע עם הטלוויזיה. או עיין באתר www.philips.com/support ובחר ארץ במקרה הצורך. כל פעולה האסורה מפורשות במדריך זה, או כל כוונון או נוהל הרכבה שלא הומלצו ו/או לא הורשו במדריך זה, יגרמו לביטול האחריות.

מאפייני פיקסלים

מוצר LCD/LED זה כולל מספר רב של פיקסלי צבע. על אף פיקסלים אפקטיביים בשיעור 99.999% ויותר, נקודות שחורות או נקודות אור בהירות (אדומות, ירוקות או כחולות) עשויות להופיע באופן קבוע על המסך. זוהי תכונה מובנית של הצג (במסגרת תקני הענף הרגילים) ולא מדובר בתפקוד לקוי.

תאימות CE

TP Vision Europe B.V את תואמת זו שטלוויזיה בזאת מצהירה. הדרישות החיוניות ושאר הדרישות הרלוונטיות של הנחיות 2014 (EU/53/RED) 2009, (EC/125/תכנון אקולוגי), 2010/30/EU (תוית אנרגיה) וכן 2011 (EC/65/RoHS).

תאימות EMF

TP Vision מייצרת ומוכרת מוצרים רבים מכווני לקוח; מוצרים אלו, כמו כל מכשיר אלקטרוני, מסוגלים בדרך כלל לפלוט ולקלוט אותות אלקטרו-מגנטיים. אחד מהעקרונות העסקיים המובילים של TP Vision בהקשר למוצרים שלה הוא לנקוט בכל אמצעי הזהירות הבריאותיים והבטיחותיים הדרושים, על מנת לעמוד בכל דרישות החוק החלות וכן על מנת להישאר במסגרת תקני השדות

Dolby Digital Plus

יוצר ברישיון מאת מעבדות Dolby. Dolby והסמל עם D כפולה הם סימנים מסחריים של מעבדות Dolby.



DTS 2.0 + Digital Out™

למידע על פטנטים DTS, ראה <http://patents.dts.com>. יוצר על פי רישיון מאת DTS Licensing Limited. DTS, הסמל שלה, & DTS והסמל שלה, ביחד, הם סימנים מסחריים רשומים, ו-DTS 2.0 + Digital Out היא סימן מסחרי של DTS, Inc. © DTS, Inc. שמורות הזכויות כל.



DTV_i

פס ה-DTV_i והלוגו הם סימנים מסחריים של אוניברסיטה אפיפיורית Pontifical Catholic University of Rio de Janeiro (PUC-Rio) ושל האוניברסיטה Federal University of Paraíba (UFPA).

Java

Java וכל הסימנים המסחריים המבוססים Java הם סימנים מסחריים רשומים של Oracle או של החברות המסונפות שלה, בארצות הברית ובמדינות אחרות.

Microsoft

Windows Media

Windows Media הוא סימן מסחרי רשום או סימן מסחרי של Microsoft Corporation בארצות הברית ו/או במדינות אחרות.

זכויות יוצרים

MHL

MHL, Mobile High-Definition Link והלוגו של MHL הם סימנים מסחריים או סימנים מסחריים רשומים של MHL, LLC.



Ultra HD

לוגו התצוגה DIGITALEUROPE UHD הוא סימן מסחרי של DIGITALEUROPE.



HDMI

המונחים High-Definition Multimedia Interface-HDMI והסמל HDMI הם סימנים מסחריים או סימנים מסחריים רשומים של החברה HDMI Licensing LLC - בארצות הברית ובמדינות אחרות.



תוכנת MHEG

זכות היוצרים לתוכנת MHEG (התוכנה "); והכלולה כדי המותקנת בטלוויזיה זאת (" מוצר זה "); והכלולה כדי לאפשר לך להשתמש בתכונות האינטראקטיביות של הטלוויזיה, היא בבעלותה של T CLIENT SYSTEMS LIMITED; " מותר לך להשתמש בתוכנה רק ביחד עם מוצר זה.

סימנים מסחריים אחרים

כל יתר הסימנים המסחריים, הרשומים והלא רשומים, הנם רכושם של בעליהם בהתאמה.



Microsoft PlayReady

בעלי תוכן משתמשים בטכנולוגיית הגישה לתוכן Microsoft PlayReady™ כדי להגן על הקניין הרוחני שלהם, לרבות תוכן בזכויות יוצרים.

מכשיר זה משתמש בטכנולוגיית PlayReady כדי לגשת לתוכן PlayReady מוגן ו / או לתוכן WMDRM מוגן. אם המכשיר אינו מצליח לאכוף בצורה נכונה את ההגבלות על שימוש בתוכן, בעלי התוכן רשאים לדרוש מ-Microsoft לבטל את יכולת המכשיר לצרוך תוכן PlayReady מוגן. הביטול לא ישפיע על תוכן לא מוגן או על תוכן מוגן על ידי טכנולוגיות אחרות של גישה לתוכן. בעלי התוכן עשויים לדרוש ממך לשדרג את PlayReady כדי לגשת לתוכן שלהם. אם תסרב לשדרג, לא תוכל לגשת לתוכן הדורש שדרוג.

Wi-Fi Alliance

הסמליל Wi-Fi CERTIFIED והסמליל Wi-Fi הם סימנים מסחריים רשומים של חברת Wi-Fi Alliance.



Kensington

Kensington Micro Saver הם סימנים מסחריים רשומים בארה"ב " ב של התאגיד העולמי ACCO World Corporation, עם רישומים מונפקים ועם פניות תלויות ועומדות בארצות אחרות בכל רחבי העולם.



כתב מיאון בנוגע לשירותים ו/או תוכנה המוצעים על-ידי צד שלישי

שירותים ו / או תוכנה המוצעים על-ידי צד שלישי עשויים להשתנות, להיות מושהים או מבוטלים ללא התראה מוקדמת. [TP Vision](#) לא תישא בשום אחריות במצבים שכאלה.

84 בעיות, חיבור, USB	A
84 בעיות, חיבור, Fi-Wi	47 Ambilight, בהירות Ambilight
84 בעיות, חיבור, אינטרנט	47 Ambilight, הגדרות Ambilight
83 בעיות, ערוצים	48 Ambilight, מתקדם, סגנון Ambilight
84 בעיות, צליל	47 Ambilight, סגנון Ambilight
83 בעיות, שלט רחוק	47 Ambilight, וידאו אחר עקוב - Ambilight, סגנון
84 בעיות, שפת התפריט	47 Ambilight, צבע אחר עקוב - Ambilight, סגנון
83 בעיות, תמונה	47 Ambilight, מתקדם קיר צבע, Ambilight
	47 Ambilight, רוויית, Ambilight
ג	C
62 גישה אוניברסלית	15 CAM גישה רכיב - CAM
62 גישה אוניברסלית, קשי שמיעה	15 CAM PIN
63 גישה אוניברסלית, רמקולים/אוזניות	15 CI+
46 גלריית היישומים	56 Clear Sound
53 גמא	D
ד	9 DMR דיגיטלית מדיה מעבד - DMR
29 דירוג הורים	65 DVB (דיגיטלי וידאו שידור) DVB
29 דירוג לפי גיל	E
ה	12 EasyLink
17 הגדרות יציאת אודיו	13 EasyLink, הגדרות
57 הגדרות סביבה	13 EasyLink, כבוי או מופעל, EasyLink
62 הגדרות שעון	13 EasyLink, רחוק שלט, EasyLink
60 הגדרות שפה	H
86 הוראות בטיחות	32 HbbTV
54 הפחתת Artefact MPEG	11 HDMI MHL
54 הפחתת רעש	58 HDMI Ultra HD
24 הפעלה	11 HDMI, ARC
35 הקלטה	13 HDMI, חיבור DVI
33 הקלטות, נתוני מדריך טלוויזיה	I
36 השהה טלוויזיה	55 Incredible Surround
17 השהיית יציאת אודיו	I
46 השכרת סרטים	32 iTV
80 השלכת הטלוויזיה או הסוללות	M
22 התחבר, כונן הבזק USB	43 Miracast™, הפעלה
65 התקנת טלוויזיה	S
65 התקנת טלוויזיה מחדש	44 Smart TV
8 התקנת רשת	W
ח	8 Wi-Fi
52 חדות	9 WoWLAN
53 חדות, אולטרה רזולוציה	א
54 חדות, הפחתת ארטיפקטים ב-MPEG	19 אוזניות, חיבור
54 חדות, צמצום רעש	66 אורך תדר
14 חיבור SCART, עצות	17 איזון יציאת שמע
13 חיבור YPbPr, עצות	55 איזון עוצמה אוטומטי
7 חיבור אנטנה	66 איכות הקליטה
6 חיבור לחשמל	83 איתור ופתירת בעיות
15 חריץ לממשק משותף	66 אנטנה, התקנה ידנית
ט	29 אפשרויות, בערוץ
25 טיימר כבוי	ב
24 טיימר שינה	55 באס
32 טלוויזיה אינטראקטיבית	66 בדיקת קליטה
32 טלוויזיה אינטראקטיבית, על אודות	30 בחירת וידאו
31 טלטקסט	84 בעיות, חיבור, HDMI
31 טקסט	
31 טקסט דיגיטלי	
55 טרבל	
י	
14 יציאת אודיו - אופטית, טיפים	

כ

- 66 כבלים, התקנה ידנית
- 20 כונן קשיח USB, התקנה
- 20 כונן קשיח USB, שטח דיסק
- 25 כיבוי אוטומטי
- 15 כרטיס חכם, CAM
- 30 כתובית

מ

- 41 מדיה
- 33 מדריך הטלויזיה, נתונים ומידע
- 34 מדריך הטלויזיה, תזכורת
- 33 מדריך טלויזיה
- 11 מדריך קישוריות
- 63 מוגבל ראייה
- 62 מוגבלי ראייה
- 10 מחק זיכרון אינטרנט
- 10 מחק חיבור Miracast
- 23 מחשב, חיבור
- 6 מיקום, מיקום הטלויזיה
- 6 מיקום, מרחק צפייה
- 80 מיקרופיש מוצר
- 10 מסך חכם Fi-Wi
- 17 מערכת קולנוע ביתי, איזון עוצמת קול
- 18 מערכת קולנוע ביתי, בעיות
- 55 מצב צליל היקפי
- 66 מצב תדר רשת
- 22 מצלמה, חיבור
- 22 מצלמת וידאו, חיבור
- 21 מקלדת USB
- 21 מקלדת USB, חיבור
- 40 משחק או מחשב
- 52 משחק או מחשב, הגדרה

נ

- 62 נגישות, קשי שמיעה
- 18 נגן DVD
- 18 נגן תקליטורי ray-Blu, חיבור
- 52 ניגודיות
- 52 ניגודיות תאורה אחורית
- 53 ניגודיות, גמא
- 53 ניגודיות, מצב ניגודיות
- 53 ניגודיות, ניגודיות דינמית
- 53 ניגודיות, ניגודיות וידיאו
- 60 נעילת ילדים

ס

- 55 סגנון הצליל
- 51 סגנון התמונה
- 59 סמלילי ערוצים
- 17 סנכרון אודיו ווידאו
- 17 סנכרון אודיו לווידיאו
- 66 סקירת תדרים

ע

- 65 עדכון ערוצים אוטומטי
- 69 עדכון תוכנה
- 57 עוצמת האוזניות
- 67 עותק רשימת ערוצים
- 67 עותק רשימת ערוצים, גרסה נוכחית
- 67 עותק רשימת ערוצים, העלאה
- 67 עותק רשימת ערוצים, העתק
- 57 על הקיר, מיקום הטלויזיה
- 57 על מעמד טלויזיה, מיקום הטלויזיה
- 28 ערוץ
- 29 ערוץ, דירוג לפי גיל
- 29 ערוץ, אפשרויות

- 65 ערוץ, התקנת אנטנה
- 65 ערוץ, התקנת כבלים
- 33 ערוץ, מדריך טלויזיה
- 29 ערוץ, עבור לערוץ
- 65 ערוץ, עדכון ערוצים אוטומטי
- 65 ערוץ, עדכון ערוצים ידני
- 29 ערוץ, רשימת ערוצים, סנן
- 65 ערוצים, התקנה מחדש

פ

- 54 פורמט התמונה
- 17 פורמט יציאת שמע
- 54 פורמט תמונה, בסיסי
- 54 פורמט תמונה, מתקדם
- 17 פיצוי יציאת שמע
- 63 פרשנות אודיו

צ

- 52 צבע
- 52 צבע, טמפרטורת צבע
- 53 צבע, טמפרטורת צבע מותאמת אישית
- 52 צבע, שיפור צבע
- 85 צור קשר עם פיליפס
- 55 צליל, איזון עוצמה אוטומטי
- 55 צליל, באס
- 55 צליל, טרבל
- 56 צליל, מחק צליל
- 55 צליל, מצב צליל היקפי
- 57 צליל, עוצמת האוזניות
- 29 צפייה בטלויזיה

ק

- 41 קובצי מדיה, מכונן USB
- 41 קובצי מדיה, ממחשב או מכונן NAS
- 19 קונסולת משחק, חיבור
- 13 קישור Plus Pixel
- 62 קשי שמיעה

ר

- 83 רשום את המוצר שלך
- 28 רשימת הערוצים
- 28 רשימת ערוצים, סינון
- 28 רשימת ערוצים, על אודות
- 28 רשימת ערוצים, פתיחה
- 9 רשת, הפעלת Fi-Wi
- 8 רשת אלחוטית
- 9 רשת קווית
- 9 רשת, IP סטטי
- 9 רשת, WoWLAN
- 8 רשת, WPS
- 8 רשת, WPS עם קוד PIN
- 8 רשת, אלחוטית
- 8 רשת, בעיה
- 9 רשת, הגדרות
- 9 רשת, הצגת הגדרות
- 8 רשת, חיבור
- 10 רשת, למחוק התקן Miracast Fi-Wi
- 9 רשת, קווית
- 10 רשת, שם הטלויזיה ברשת

ש

- 85 שירות לקוחות
- 27 שלט רחוק וסוללות
- 30 שפה, שמע
- 30 שפת הכתוביות
- 30 שפת הכתוביות,; משני
- 30 שפת הכתוביות,; ראשי
- 30 שפת השמע, משנית

30 שפת השמע, ראשית

31 שפת טקסט, משנית

31 שפת טקסט, ראשית

ת

תדר רשת 66

80 תו תקן ירוק (Ecolabel) אירופאי

תוכנת קוד פתוח 70

תום השימוש 80

תחנות רדיו 28

תיאור אודיו 63

תיקון 85

52 תמונה, ניגודיות תאורה אחורית

52 תמונה, צבע

41 תמונות, סרטונים ומוזיקה

תמיכה מקוונת 84

תמיכה, מקוונת 84

תפריט בסיסי 24

תפריט הבית 37



User Manual



FAQ



Chat



Forum



Call



Email



Warranty

www.philips.com/support

Հայաստան – Armenia
Հաճախորդների սպասարկում
0 800 01 004
փոխանցված 0,03€/ min

Azərbaycan – Azerbaijan
Müştəri xidmətləri
088 220 00 04
Köçürüldü zəng edin 0,17€/min

България
Грижа за клиента
02 4916 273
(Национален номер)

België/Belgique
Klantenservice/
Service Consommateurs
02 700 72 62
(0,15€/min.)

Bosna i Hercegovina
Potpora potrošačima
033 941 251
(Lokalni poziv)

Republika Srbija Potpora
potrošačima
011 321 6840
(Lokalni poziv)

Česká republika
Zákaznická podpora
228 880 895
(Mistní tarif)

Danmark
Kundeservice
3525 8314

Deutschland
Kundendienst
069 66 80 10 10
(Zum Festnetztarif Ihres
Anbieters)

Ελλάδα
Τμήμα καταναλωτών
2111983028
(Διεθνής κλήση)

Eesti
Klienditugi
668 30 61
(Kohalikud kõned)

España
Atención al consumidor
913 496 582
(0,10€ + 0,08€/min.)

France
Service Consommateurs
01 57 32 40 50
(coût d'un appel local sauf
surcoût éventuel selon opérateur
réseau)

Hrvatska
Potpora potrošačima
01 777 66 01
(Lokalni poziv)

Indonesia
Consumer Care
0800 133 3000

Ireland
Consumer Care
015 24 54 45
(National Call)

Italia
Servizio Consumatori
0245 28 70 14
(Chiamata nazionale)

Қазақстан Республикасы
байланыс орталығы
810 800 2000 00 04
(стационарлық нөмірлерден
Қазақстан Республикасы бойынша
қырырау шалу тегін)

Latvija
Klientu atbalsts
6616 32 63
(Vietēlais tarifs)

Lietuva
Klientų palaikymo tarnyba
8 521 402 93
(Vietnais tarifais)

Luxembourg
Service Consommateurs
2487 11 00
(Appel nat./Nationale Ruf)

Magyarország
Ügyfélszolgálat
(061) 700 81 51
(Belföldi hívás)

Malaysia
Consumer Care
1800 220 180

Nederland
Klantenservice
0900 202 08 71
(1€/gesprek)

Norge
Forbrukerstøtte
22 97 19 14

Österreich
Kundendienst
0150 284 21 40
(0,05€/Min.)

Республика Беларусь
Контакт Центр
8 10 (800) 2000 00 04
(бесплатный звонок по
Республике Беларусь со
стационарных номеров)

Российская Федерация
Контакт Центр
8 (800) 220 00 04
(бесплатный звонок по России)

Polska
Wsparcie Klienta
22 397 15 04
(Połączenie lokalne)

Portugal
Assistência a clientes
800 780 068
(0,03€/min. – Móvel 0,28€/min.)

România
Serviciul Clienti
031 630 00 42
(Tarif local)

Schweiz/Suisse/Svizzera
Kundendienst/Service
Consommateurs/Servizio
Consumatori
0848 000 291
(0,04 CHF/Min)

Slovenija
Skrb za potrošnike
01 88 88 312
(Lokalni klic)

Slovensko
Zákaznická podpora
02 332 154 93
(vnútroštátny hovor)

Suomi
Finland Kuluttajapalvelu
09 88 62 50 40

Sverige
Kundtjänst
08 57 92 90 96

Türkiye
Tüketici Hizmetleri
0 850 222 44 66

Україна
Служба підтримки
споживачів
0-800-500-480
(дзвінки зі стаціонарних і
мобільних телефонів у межах
України безкоштовні)

Кыргызстан
Байланыш борбору
810 800 2000 00 04

United Kingdom
Consumer Care
020 79 49 03 19
(5p/min BT landline)



All registered and unregistered trademarks are property of their respective owners. Specifications are subject to change without notice. Philips and the Philips' shield emblem are trademarks of Koninklijke Philips N.V. and are used under license from Koninklijke Philips N.V.
2016 © TP Vision Europe B.V. All rights reserved.

philips.com