

Register your product and get support at
www.philips.com/welcome



UK Посібник

PHILIPS

2010 © Koninklijke Philips Electronics N.V.

Усі права захищені. Технічні характеристики виробів можуть бути змінені без попередження. Згадані в тексті товарні знаки є власністю Koninklijke Philips Electronics N.V. чи інших відповідних власників. Компанія Philips залишає за собою право змінювати продукцію в будь-який час без зобов'язання внесення відповідних змін у раніше продані партії. У цьому посібнику подано достатньо матеріалу для використання системи за призначенням. Якщо виріб або його окремі компоненти чи процедури використовуються в інших цілях, ніж визначено в цьому посібнику, слід отримати підтвердження про їх придатність та відповідність для таких цілей. Компанія Philips гарантує, що матеріал як такий не порушує жодних прав, захищених патентами у США. Компанія не надає жодних інших гарантій, у прямій чи непрямій формі.

Гарантія

Пристрій не містить компонентів, обслуговування яких може здійснюватися користувачем. Ніколи не відкривайте і не знімайте кришок, а також не вставляйте предмети у вентиляційні отвори або не вставляйте предмети, що не призначені для спеціальних роз'ємів. Ремонт може виконувати лише персонал сервісних центрів Philips та офіційних ремонтних майстерень. Недотримання цієї вимоги призведе до скасування будь-яких гарантій, як прямих, так і непрямих. Будь-які операції, прямо заборонені у цьому посібнику, будь-які налаштування чи процедури з монтування, не рекомендовані чи не дозволені у цьому посібнику, призведуть до втрати гарантійних зобов'язань.

Гарантійний термін вказаний у гарантійному талоні Philips і починає відлік від дати продажу. Строк служби також відлічується від дати продажу, а у разі відсутності документів, які підтверджують покупку, від дати виготовлення виробу. Компанія Philips встановлює строк служби на телевізори - 5 років.

Дату виготовлення виробу вказано у серійному номері.
Наприклад: серійний номер: AG 1A0905 000001



Піксельні характеристики

Цей виріб містить рідкокристалічний екран із великою кількістю кольорових пікселів. Не зважаючи на те, що телевізор має не менше 99,999% ефективних пікселів, на екрані можуть постійно з'являтися чорні чи яскраві точки світла (червоні, зелені чи блакитні). Це структурна особливість дисплея (в межах основних стандартів галузі), яка не є ознакою збою в роботі виробу.

Програмне забезпечення з відкритим кодом

Цей телевізор містить програмне забезпечення з відкритим кодом. Компанія Philips пропонує на замовлення повну копію відповідного вихідного тексту програми на носій, який зазвичай використовується для обміну програмним забезпеченням, за оплати, що не перевищує вартість фізичного розповсюдження програмного забезпечення. Ця пропозиція дійсна впродовж 3 років після дати придбання виробу. Для отримання вихідного коду, надішліть листа за адресою Open Source Team, Philips Electronics High Tech Campus Bld HTC-44 5600 AE Eindhoven The Netherlands E-mail: open.source@philips.com

Відповідність стандартам щодо електромагнітних полів (ЕМП)

Компанія Koninklijke Philips Electronics N.V. виробляє та продає широкий асортимент споживчих товарів, які, як усі електронні пристрої, здебільшого мають здатність випромінювати та приймати електромагнітні сигнали. Одним із основних ділових принципів компанії Philips є вживання всіх необхідних заходів з охорони здоров'я та техніки безпеки для відповідності наших виробів усім вимогам законодавства та стандартам щодо ЕМП, які є чинними на момент виготовлення виробів. Розробка, виготовлення і продаж виробів, які не мають шкідливого впливу на здоров'я людей, є постійною політикою компанії Philips. Компанія Philips стверджує, що згідно з наявними на сьогоднішній день науковими даними, її вироби є безпечними в користуванні за умови правильного використання за їх прямим призначенням. Компанія Philips бере активну участь у розробці міжнародних стандартів щодо ЕМП і норм безпеки, що дає компанії можливість прогнозувати розвиток подій у галузі стандартизації та одразу пристосовувати свою продукцію до нових вимог.

Нормативні акти ESD

Цей пристрій відповідає критеріям ефективності А для ESD. Якщо пристрій не відновлюється у режимі DLNA через електростатичний розряд, необхідне втручання користувача.

Авторське право

Логотипи VESA, FDMI та VESA Mounting Compliant є торговими марками Асоціації зі стандартів в області відеоелектроніки. Виготовлено згідно з ліцензією Dolby Laboratories. "Dolby", "Pro Logic" та символ двох літер D є торговими марками компанії Dolby Laboratories. Windows Media є зареєстрованою торговою маркою або торговою маркою корпорації Майкрософт у Сполучених Штатах та/або інших країнах. DLNA®, логотип DLNA та DNLA Certified™ є торговими марками, знаками обслуговування чи знаками сертифікації Digital Living Network Alliance.

Усі інші зареєстровані та незареєстровані торгові марки є власністю їх відповідних власників.

Europe

EC Declaration of Conformity

English

Hereby, Philips Innovative Applications N.V. declares that this television is in compliance with the essential requirements and other relevant provisions of Directive 1999/5/EC.

Deutsch

Hiermit erklärt Philips Innovative Applications N.V. dass sich das Fernsehgerät in Übereinstimmung mit den grundlegenden Anforderungen und den übrigen einschlägigen Bestimmungen der Richtlinie 1999/5/EG befindet.

Français

Par la présente Philips Innovative Applications N.V. déclare que cet appareil de télévision est conforme aux exigences essentielles et aux autres dispositions pertinentes de la directive 1999/5/CE.

Nederlands

Hierbij verklaart Philips Innovative Applications N.V. dat deze televisie in overeenstemming is met de essentiële eisen en de andere relevante bepalingen van richtlijn 1999/5/EG.

Español

Por medio de la presente Philips Innovative Applications N.V. declara que el televisor cumple con los requisitos esenciales y cualesquiera otras disposiciones aplicables o exigibles de la Directiva 1999/5/CE.

Italiano

Con la presente Philips Innovative Applications N.V. dichiara che questo televisore è conforme ai requisiti essenziali ed alle altre disposizioni pertinenti stabilite dalla direttiva 1999/5/CE.

Português

Philips Innovative Applications N.V. declara que este televisor está conforme com os requisitos essenciais e outras disposições da Directiva 1999/5/CE.

Ελληνικά

ΜΕ ΤΗΝ ΠΑΡΟΥΣΑ Η Philips Innovative Applications N.V. ΔΗΛΩΝΕΙ ΟΤΙ Η ΤΗΛΕΟΡΑΣΗ ΣΥΜΜΟΡΦΩΝΕΤΑΙ ΠΡΟΣ ΤΙΣ ΟΥΣΙΩΔΕΙΣ ΑΠΑΙΤΗΣΕΙΣ ΚΑΙ ΤΙΣ ΛΟΙΠΕΣ ΣΧΕΤΙΚΕΣ ΔΙΑΤΑΞΕΙΣ ΤΗΣ ΟΔΗΓΙΑΣ 1999/5/ΕΚ.

Svenska

Härmed intygar Philips Innovative Applications N.V. att denna TV står i överensstämmelse med de väsentliga egenskapskrav och övriga relevanta bestämmelser som framgår av direktiv 1999/5/EG.

Norsk

Philips Innovative Applications N.V. erklærer herved at utstyret TV er i samsvar med de grunnleggende krav og øvrige relevante krav i direktiv 1999/5/EF.

Dansk

Undertegnede Philips Innovative Applications N.V. erklærer herved, at dette TV overholder de væsentlige krav og øvrige relevante krav i direktiv 1999/5/EF.

Suomi

Philips Innovative Applications N.V. vakuuttaa täten että tämä televisio on direktiivin 1999/5/EY oleellisten vaatimusten ja sitä koskevien direktiivin muiden ehtojen mukainen.

Polski

Firma Philips Innovative Applications N.V. niniejszym oświadcza, że 'Telewizor' jest zgodny z zasadniczymi wymogami oraz pozostałymi stosownymi postanowieniami Dyrektywy 1999/5/EC.

Magyar

Alulírott, Philips Innovative Applications N.V. nyilatkozom, hogy a televízió megfelel a vonatkozó alapvető követelményeknek és az 1999/5/EC irányelv egyéb előírásainak.

Česky

Philips Innovative Applications N.V. tímto prohlašuje, že tento televizor je ve shodě se základními požadavky a dalšími příslušnými ustanoveními směrnice 1999/5/ES.

Slovensky

Philips Innovative Applications N.V. týmto vyhlasuje, že tento televizor spĺňa základné požiadavky a všetky príslušné ustanovenia Smernice 1999/5/ES.

Slovensko

Philips Innovative Applications N.V. izjavlja, da je ta televizor v skladu z bistvenimi zahtevami in ostalimi relevantnimi določili direktive 1999/5/ES.

Eesti

Käesolevaga kinnitab Philips Innovative Applications N.V. seadme Teler vastavust direktiivi 1999/5/EÜ põhinõuetele ja nimetatud direktiivist tulenevatele teistele asjakohastele sätetele.

Latviski

Ar šo Philips Innovative Applications N.V. deklarē, ka 'Televizors' atbilst Direktīvas 1999/5/EK būtiskajām prasībām un citiem ar to saistītajiem noteikumiem.

Lietuvių

Šiuo Philips Innovative Applications N.V. deklaruojama, kad šis 'Televizorius' atitinka esminius reikalavimus ir kitas 1999/5/EB Direktyvos nuostatas.

Malti

Hawnhekk, Philips Innovative Applications N.V., jiddikjara li dan 'Television' jikkonforma mal-htigijiet essenzjali u ma provvedimenti oħrajn relevanti li hemm fid-Dirrettiva 1999/5/EC.

Íslenska

Hér með lýsir Philips Innovative Applications N.V. yfir því að 'Television' er í samræmi við grunnkröfur og aðrar kröfur, sem gerðar eru í tilskipun 1999/5/EC.

A copy of the Declaration of Conformity is available at : <http://www.philips.com/support>



This equipment may be operated in the following European countries ...

AT	BE	BG	CH	CY	CZ
DE	DK	EE	ES	FI	FR
GB	GR	HU	IE	IS	IT
LI	LT	LU	LV	MT	NL
NO	PL	PT	RO	SE	SK
SL	TR				

This equipment can be operated in other non-European countries.

Italiano

Sistema TV wireless
Informationi sulle normative applicabili

Per il mercato italiano

- uso privato: Decreto legislativo . 259 1/8/2003 Codice delle comunicazioni elettroniche. In particolare, l'articolo 104 specifica i casi in cui occorre richiedere un'autorizzazione generale, mentre l'Art. 105 indica i casi in cui l'utilizzo è libero
- regolamentazione della fornitura dell' accesso RLAN del pubblico alle reti e ai servizi pubblici di comunicazione elettronica (es. sistema TV wireless). Decreto ministeriale 28/5/2003 e relative modifiche, e Art. 25 (autorizzazione generale per reti e servizi di comunicazione elettronica) del Codice delle comunicazioni elettroniche
- uso privato: Decreto ministeriale 12/7/2007

Зміст

1	Початок роботи 5
1.1	Огляд телевізора 5
1.2	Налаштування 11
1.3	Кнопки на телевізорі 17
1.4	Реєстрація телевізора 19
1.5	Довідка і технічна підтримка 20
<hr/>	
2	Користування телевізором 21
2.1	Дистанційне керування 21
2.2	Меню 24
2.3	Перегляд телепрограм 28
2.4	Перегляд вмісту під'єданого пристрою 32
2.5	Ambilight 33
2.6	Net TV 35
<hr/>	
3	Детальніше про ... 39
3.1	Телетекст 39
3.2	Інтерактивне телебачення 41
3.3	Мультимедіа 42
3.4	Блокування і таймери 44
3.5	Субтитри і мови 45
3.6	Універсальний доступ 46
<hr/>	
4	Налаштування 47
4.1	Зображення, звук, Ambilight 47
4.2	Канали 49
4.3	Мережа 51
4.4	Пристрої 52
4.5	Програмне забезпечення 54
<hr/>	
5	З'єднання 55
5.1	Першочергові з'єднання 55
5.2	Про кабелі 56
5.3	Під'єднання пристроїв 58
5.4	Під'єднання інших пристроїв 66
5.5	Мережа 70
5.6	Карта SD 71
5.7	Common interface CAM 72
5.8	3D 73
<hr/>	
6	Усунення несправностей 74
6.1	Контактна інформація 74
6.2	Телевізор і пульт ДК 75
6.3	Телеканали 76
6.4	Зображення і звук 77
6.5	Пристрої 78
6.6	Мультимедіа 79
6.7	Мережа 80
<hr/>	
7	Технічні характеристики 81
7.1	Програмне забезпечення 81
7.2	Збереження довкілля 82
7.3	Потужність і прийом 83
7.4	Дисплей і звук 84
7.5	Роздільна здатність 85
7.6	Мультимедіа 86
7.7	Під'єднання 87
7.8	Розміри і вага 88
<hr/>	
Алфавітний покажчик 89	

1 Початок роботи

1.1 Огляд телевізора

Пульт ДК

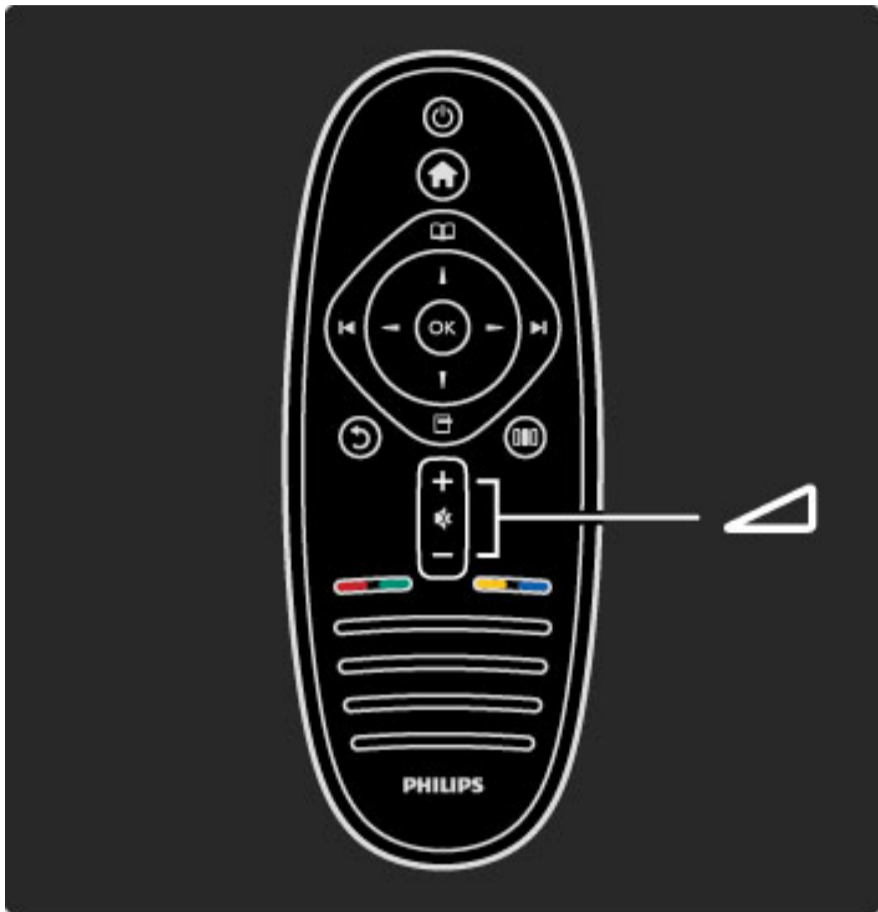

Налаштування гучності.

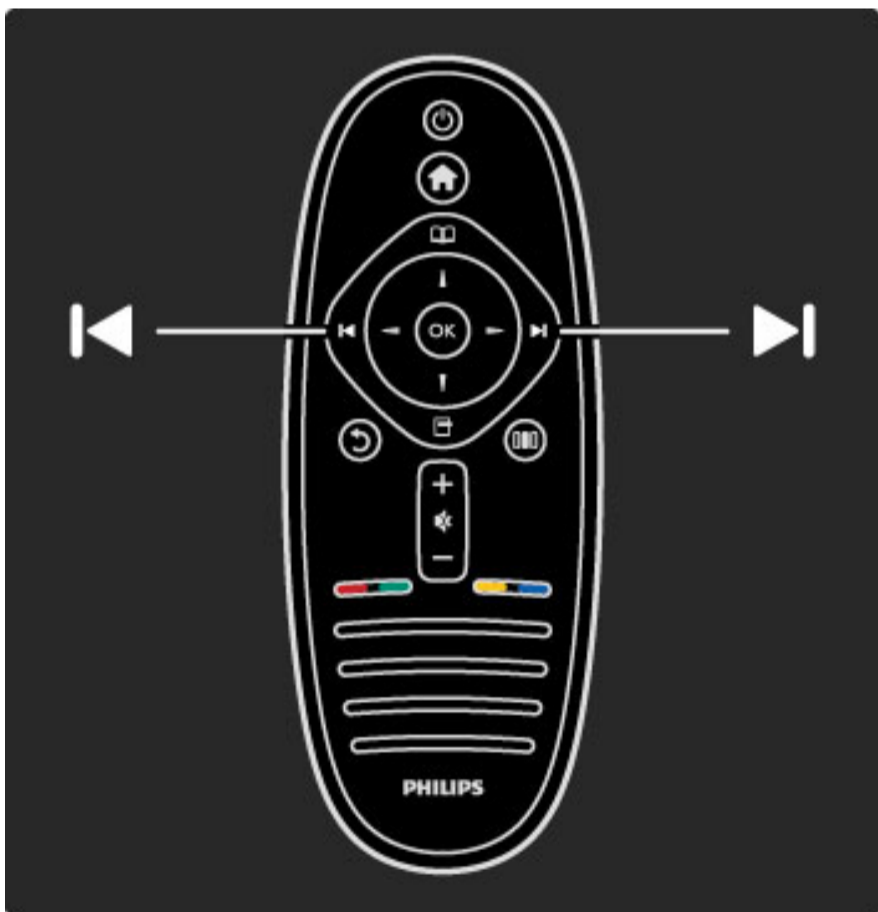

Перемикання телеканалів.

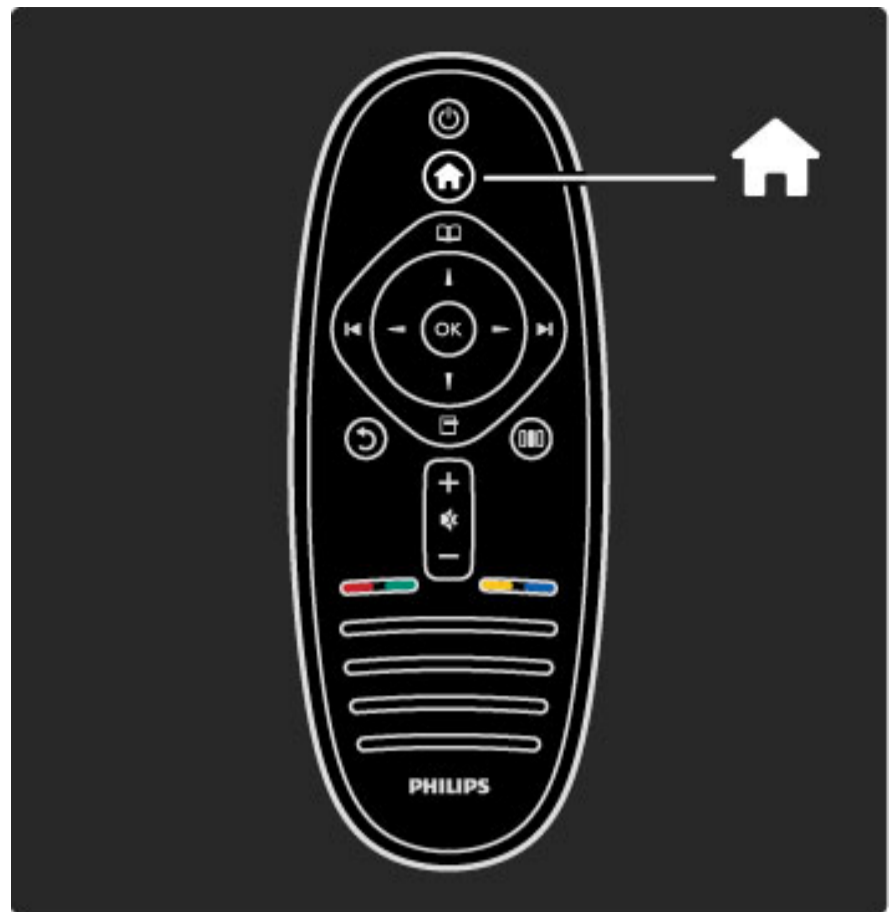

Відкриття або закриття **ГОЛОВНОГО МЕНЮ** 🏠

У головному меню телевізора можна розпочати або припинити виконання будь-якої дії (наприклад, перегляд телевізора або перегляд фільму з під'єданого DVD-програвача).

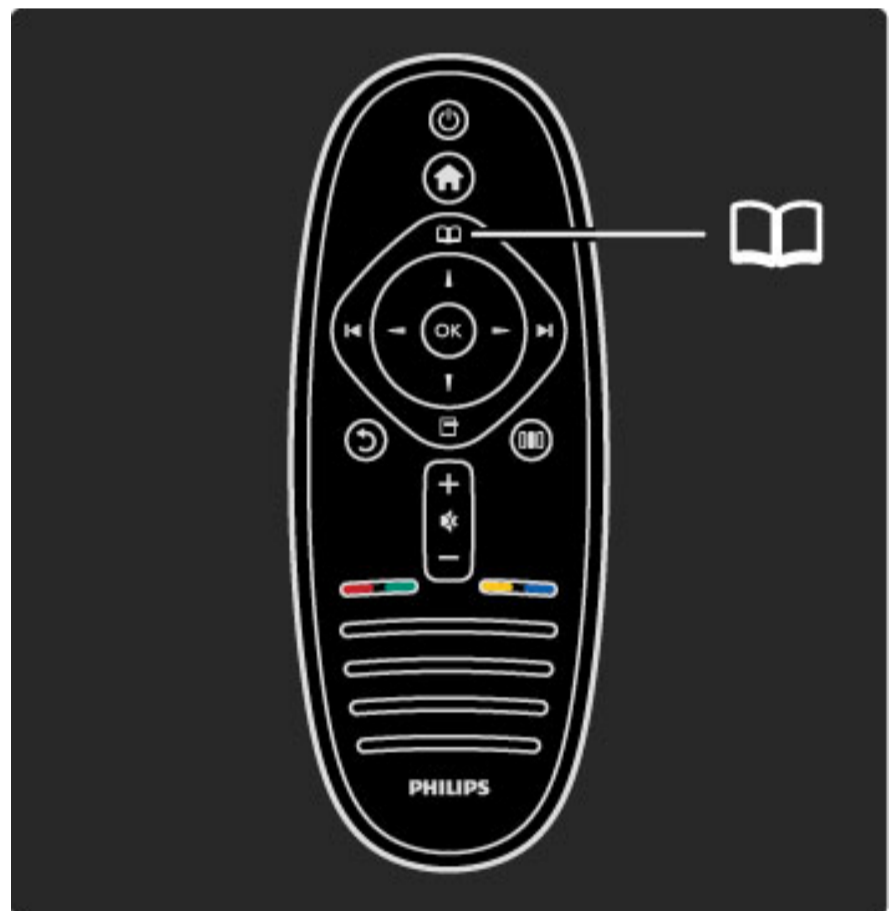

Відкриття або закриття **МЕНЮ ОГЛЯДУ** 📖

У меню огляду можна перейти до телетексту, списку каналів або телегіда.



Відкриття або закриття **меню параметрів** .

У меню параметрів знаходяться параметри налаштування того, що на екрані.

Під час перегляду телеканалу можна позначити його вибраним або припинити відтворення фотографій на екрані у вигляді показу слайдів.



Назад .

Клавіша "назад" дозволяє повернутися до попереднього телеканалу або на один рівень назад у меню.

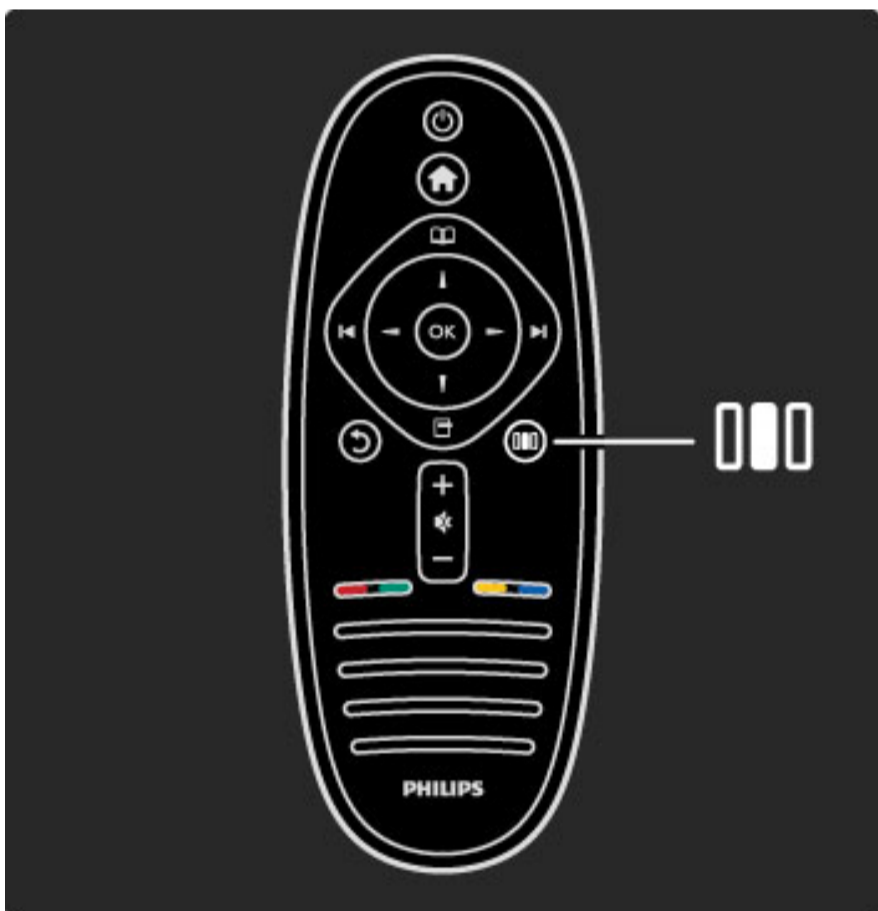

Відкриття або закриття **меню налаштування** .

У меню налаштування можна швидко налаштувати параметри зображення і звуку.

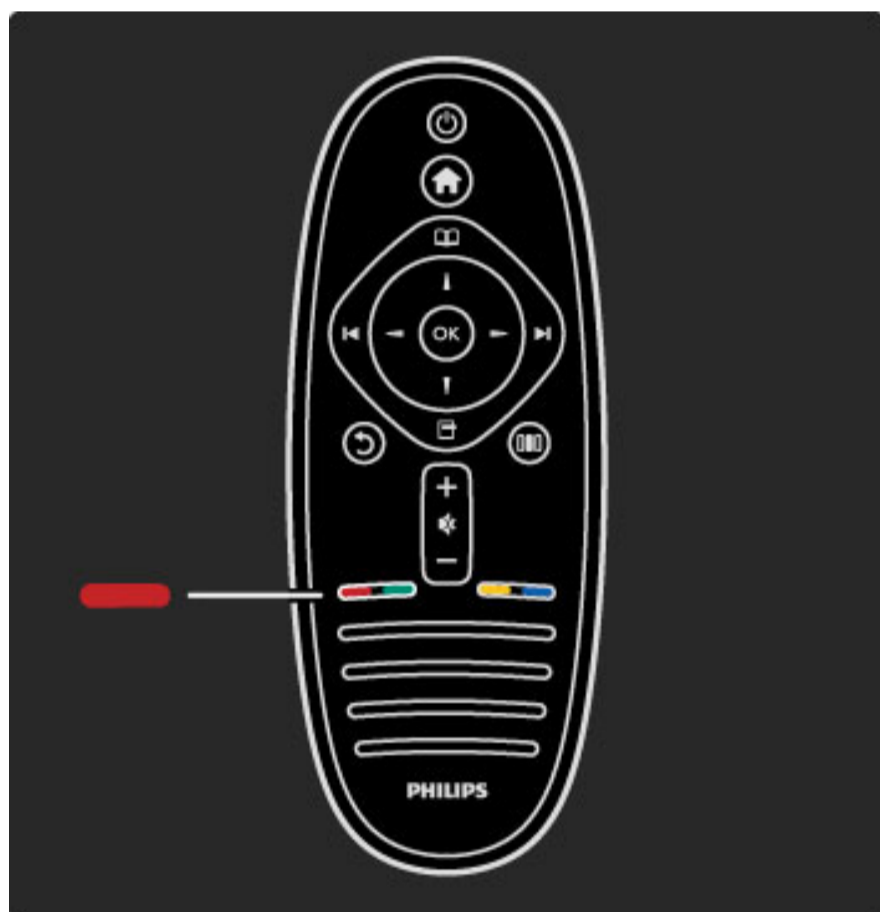

Червона

За допомогою червоної клавіші можна вибрати присвоєну їй функцію, відкрити цифрові **інтерактивні телевізійні послуги** чи запустити деякі телевізійні демо-кліпи.



Зелена

За допомогою зеленої клавiші можна вибрати присвоєну їй функцію або екопараметри.



Блакитний

За допомогою блакитної клавiші можна вибрати присвоєну їй функцію.

Детальніше про пульт ДК див. у розділі **Довідка > Користування телевізором > Пульт ДК > Огляд.**

Або перейдіть до сторінки **Пошук**, щоб знайти потрібну тему.

Натисніть **▲**, щоб вибрати наступну тему розділу "Огляд телевізора".

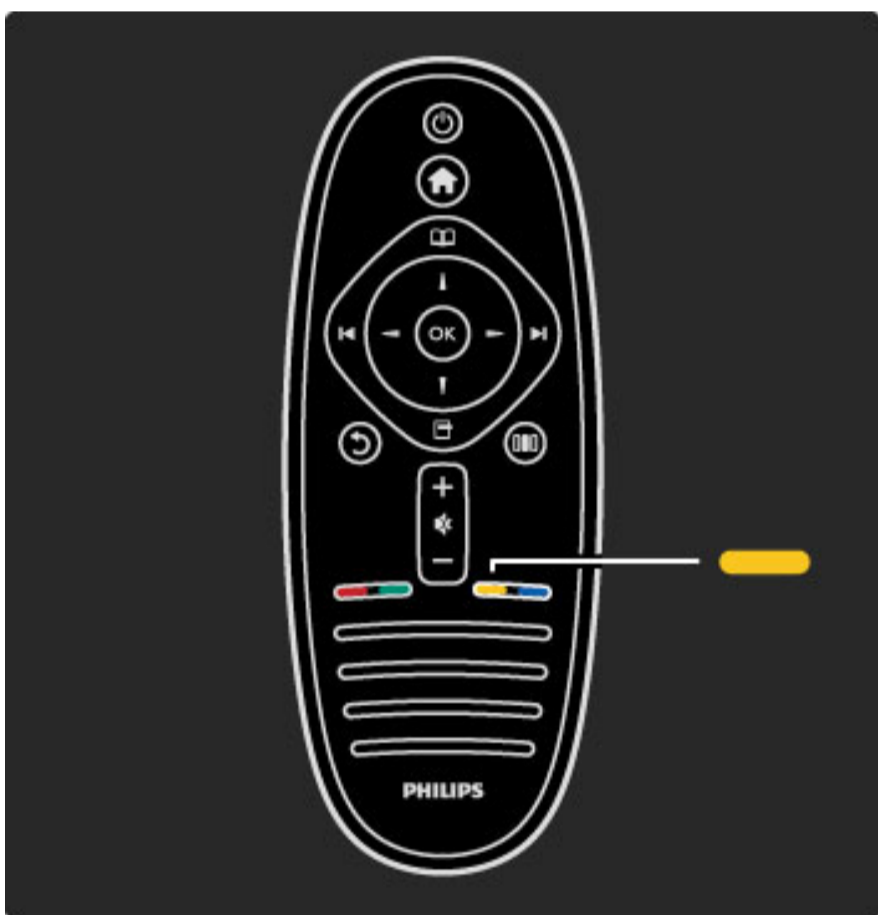

Жовта клавiша

За допомогою жовтої клавiші можна вибрати присвоєну їй функцію або меню довідки.

Меню телевізора

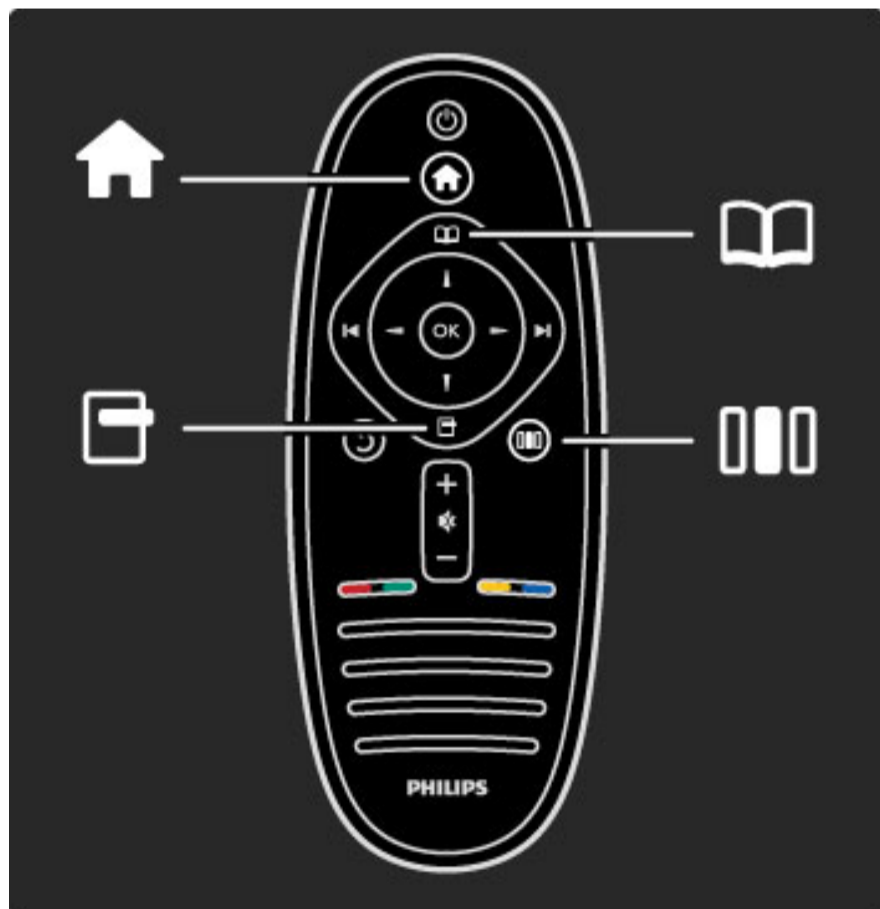

Керувати телевізором можна за допомогою 4 меню. Дізнайтеся про особливості їх використання.

- **головне** меню
- меню **огляду**
- меню **параметрів**
- меню **налаштування**

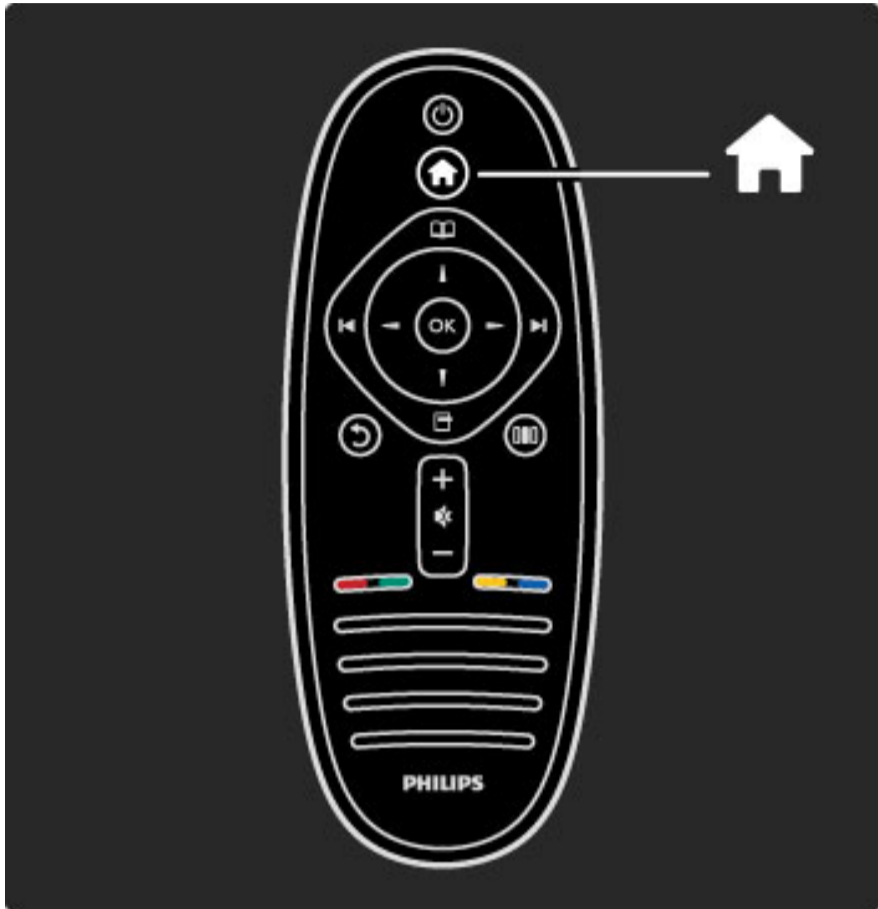

Відкриття або закриття **головного меню** 🏠

Відкривайте головне меню, щоб розпочати керування телевізором.

У головному меню телевізора можна розпочати або припинити виконання будь-якої дії (наприклад, перегляд телевізора - **Перегляд ТВ** - або перегляд фільму з під'єднаного DVD-програвача).

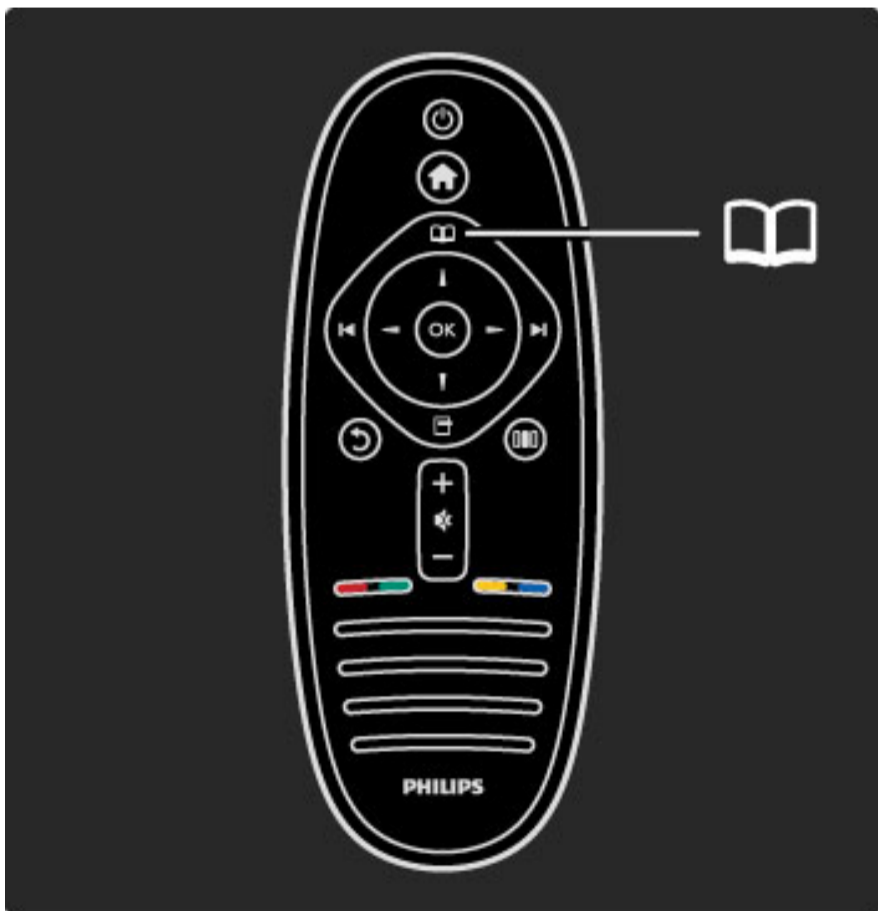

Відкриття або закриття **меню огляду** 📖

Активувавши потрібну дію у головному меню, відкривайте меню огляду для пошуку пунктів, що стосуються цієї дії.

Під час телеперегляду можна знайти канал у **Списку каналів** або перейти до **Телетексту**.

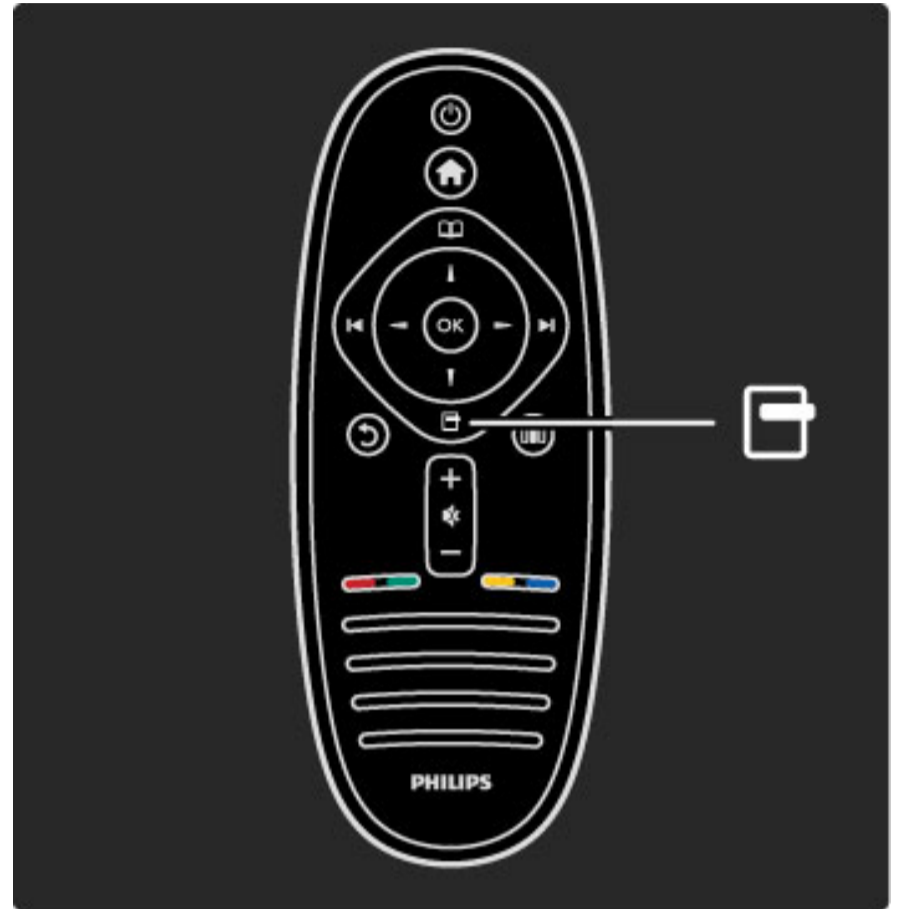

Відкриття або закриття **меню параметрів** ⚙️

Відкривайте меню параметрів, щоб вибрати параметри налаштування того, що на екрані.

Під час перегляду телеканалу можна позначити його вибраним, а також відкривати меню DVD-диска, переглядаючи DVD-фільм.



Відкриття або закриття меню налаштування

Відкривайте меню налаштування, щоб швидко налаштувати параметри зображення і звуку.

Для розумних налаштувань зображення можна встановити значення **Гра**, що ідеально підходить для ігор, або змінити налаштування об'ємного звуку гучномовців телевізора.

Перейдіть до сторінки  **Пошук**, щоб знайти потрібну тему у **Довідці**.

Під'єднання пристроїв

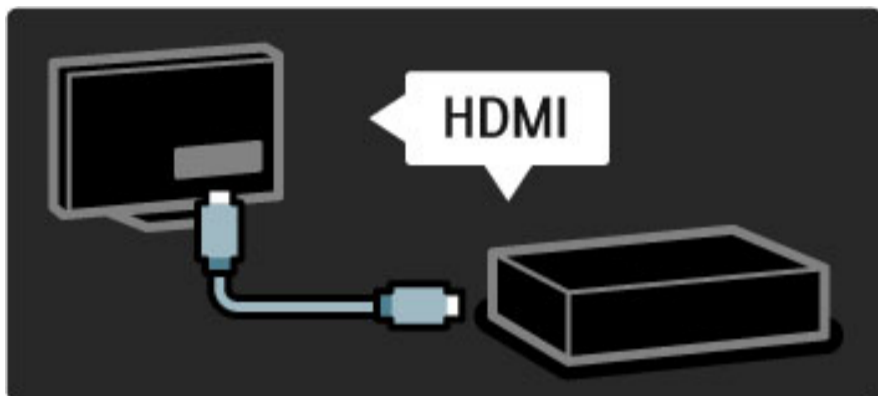

Для під'єднання DVD-програвача, програвача дисків Blu-ray Disc або ігрової консолі використовуйте з'єднання **HDMI**.

З'єднання HDMI забезпечує оптимальну якість зображення та звуку, а якщо пристрій має функцію **EasyLink** (HDMI-CEC), телевізор автоматично додає його до головного меню.

Якщо пристрій додано до головного меню, його можна вибрати і переглядати його вміст. Якщо пристрій не має функції EasyLink або не використовується з'єднання HDMI, під'єднаний пристрій необхідно додати до головного меню, скориставшись пунктом **Додати пристрій**.

Детальніше про додавання пристроїв див. у розділі **Довідка > Користування телевізором > Меню > Головне меню**.

Детальніше про EasyLink див. у розділі **Довідка > Налаштування > EasyLink HDMI-CEC**.

У розділі **Довідка > З'єднання** такі малюнки допомагають під'єднати типові пристрої.

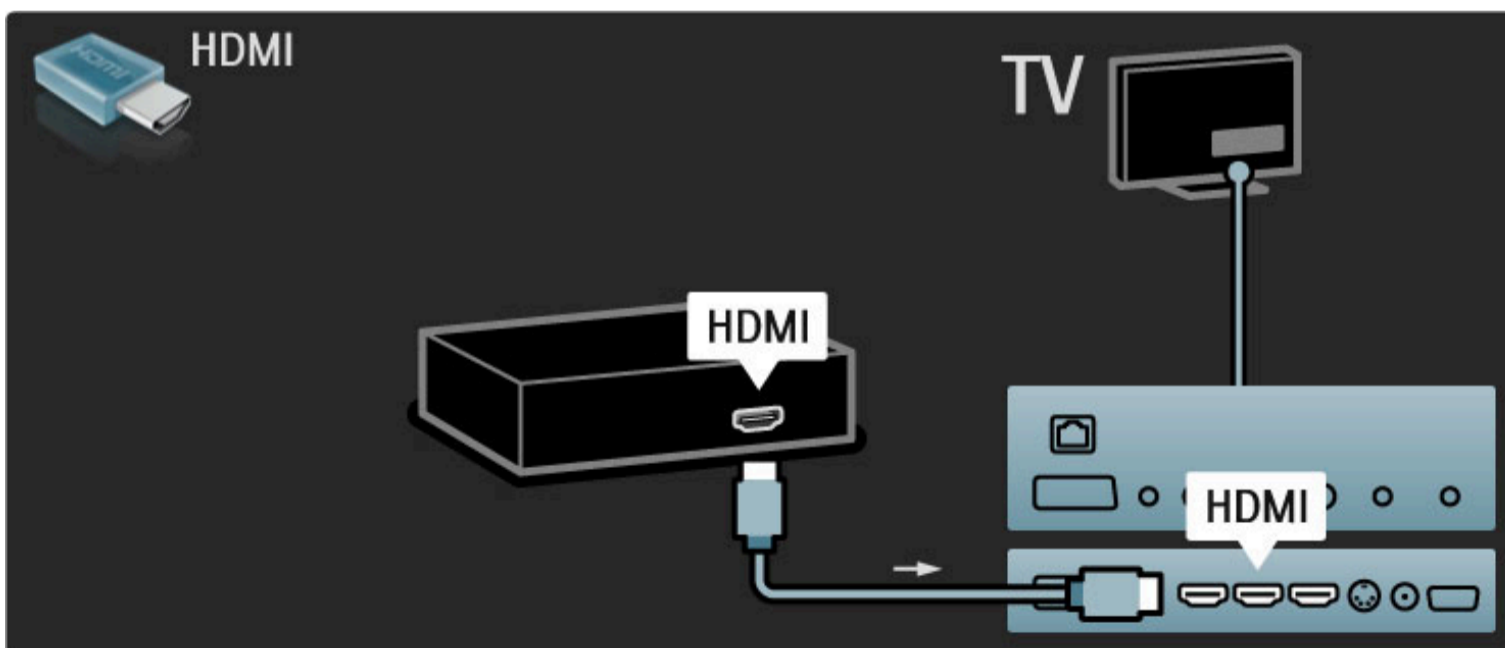

Телевізор стандарту високої чіткості (HD)

Цей телевізор відображає програми стандарту High Definition, але щоб переглядати телепередачі стандарту HD, спочатку потрібно отримати до них доступ. Якість зображення цього телевізора без вмісту стандарту HD така сама, як і на екранах звичайних телевізорів.

Переглядайте **телепередачі стандарту HD** за допомогою:

- програвача дисків Blu-Ray
- цифрового HD-приймача, під'єданого за допомогою кабелю HDMI, із підпискою на канали HD
- бездротової передачі HD-вмісту (DVB-T MPEG4)
- каналів HD у мережі DVB-C
- ігрової консолі HD, під'єднаної за допомогою кабелю HDMI, із грою у форматі HD.

Відеокліп стандарту HD

Для перевірки вражаючої чіткості та якості зображення телевізора HD можна переглянути відеокліп стандарту високої чіткості HD з головного меню. Натисніть **Дім > Налаштування > Перегляд демонстраційних роликів** (на другій сторінці меню налаштування).

Для отримання детальнішої інформації зверніться до дилера. Список каналів HD та їх постачальників у своїй країні дивіться на веб-сайті www.philips.com/support у розділі із запитаннями, що часто задаються.

Net TV

За наявності в домашній мережі Інтернет-під'єднання телевізор можна під'єднати до послуги Net TV. Послуга Net TV забезпечує доступ до фільмів, зображень, музики, інформаційно-розважальних програм, ігор та іншого вмісту в режимі онлайн.

Детальніше про Net TV див. у розділі **Довідка > Користування телевізором > Net TV**.

Мережа та Net TV

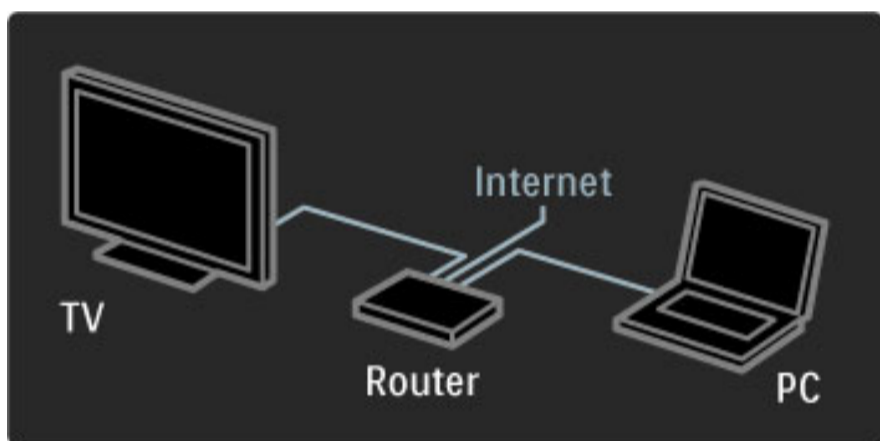

Комп'ютерна мережа

Телевізор можна під'єднати до комп'ютерної мережі для відтворення музики, відео і зображень із комп'ютера на великому екрані.

Детальніше про комп'ютерну мережу див. у розділі **Довідка > Налаштування > Мережа**.



1.2 Налаштування

Настінне кріплення або розташування на підставці

Підставку 2-в-1, яка постачається з телевізором, можна використовувати як підставку на стіл або як настінний кронштейн. Інструкції щодо кріплення підставки 2-в-1 також подано в друкованому короткому посібнику..

Інструкції читайте на наступних сторінках.

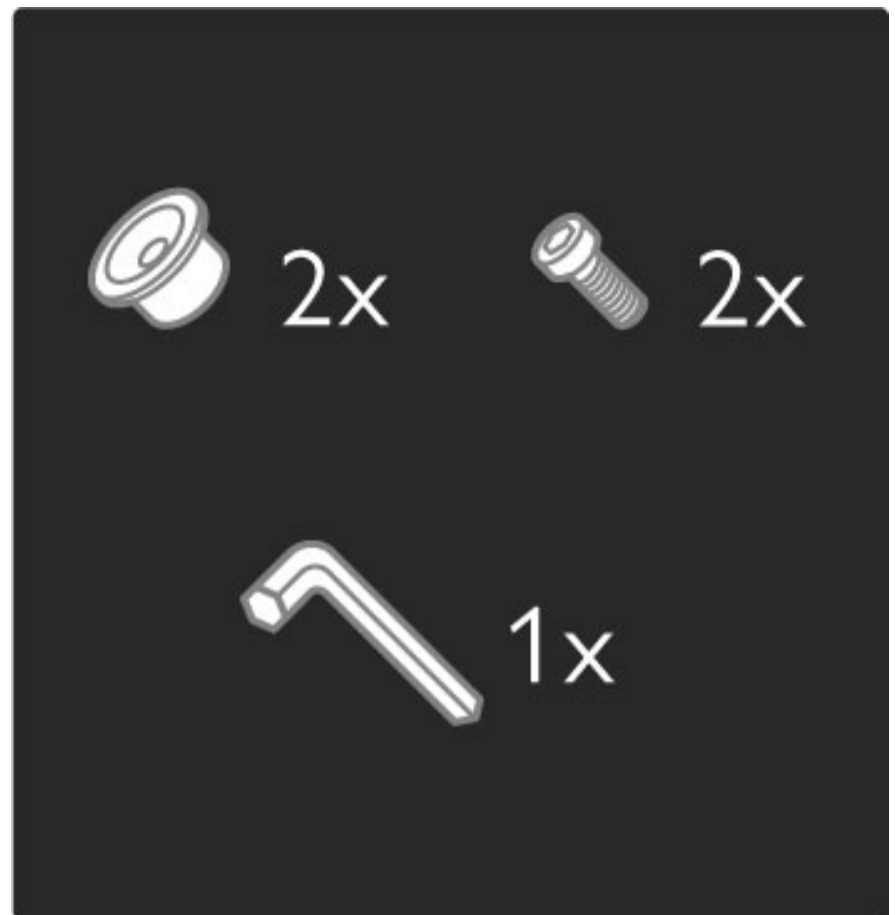
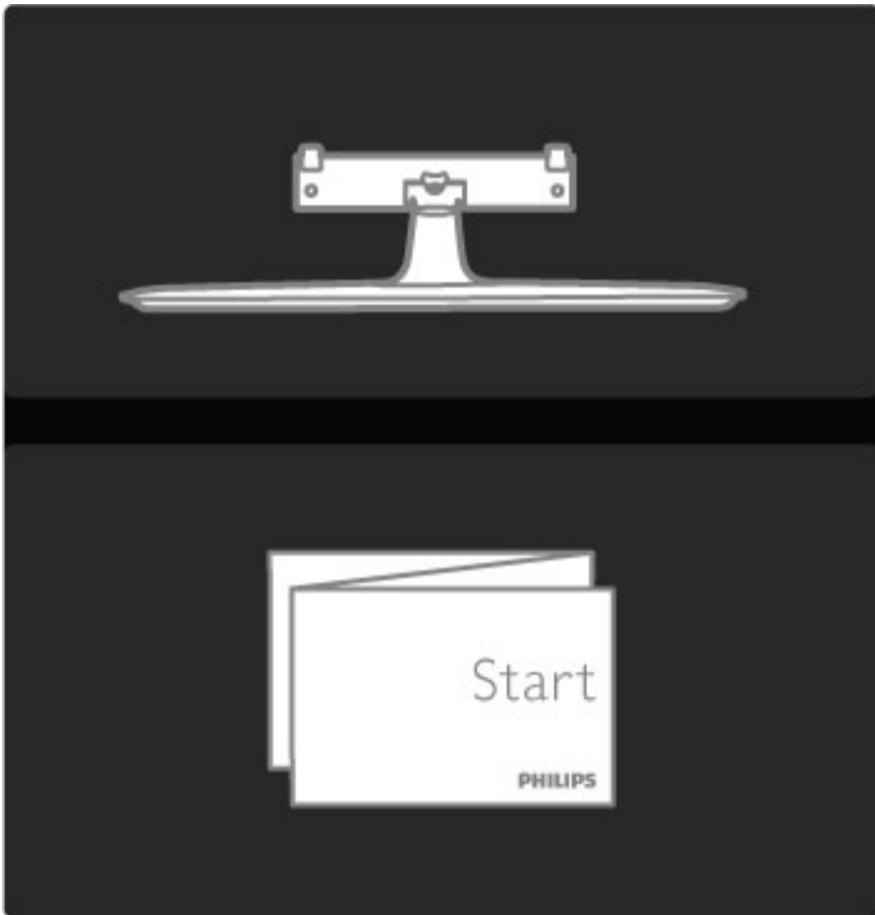

За допомогою шестигранного ключа, що додається в комплекті, відкрутіть гвинт посередині кронштейна.

Увага

Кріплення телевізора до стіни потребує певних навичок і має виконуватися кваліфікованими особами. Використовуючи настінне кріплення, потрібно дотримуватися стандартів безпеки з урахуванням ваги телевізора. Перед розташуванням телевізора прочитайте також заходи безпеки.

Компанія Koninklijke Philips Electronics N.V. не несе відповідальності за неправильне кріплення до стіни або кріплення, яке призвело до нещасного випадку або травмування.

За необхідності від'єднайте телевізор від підставки.

Щоб примонтувати телевізор до стіни, потрібно 2 гвинти для кріплення телевізора до підставки та 2 опорні диски, як зображено на малюнку.



Поверніть кронштейн, як зображено на малюнку.



Переставте кронштейн на підставку і за допомогою шестигранного ключа зафіксуйте гвинт.

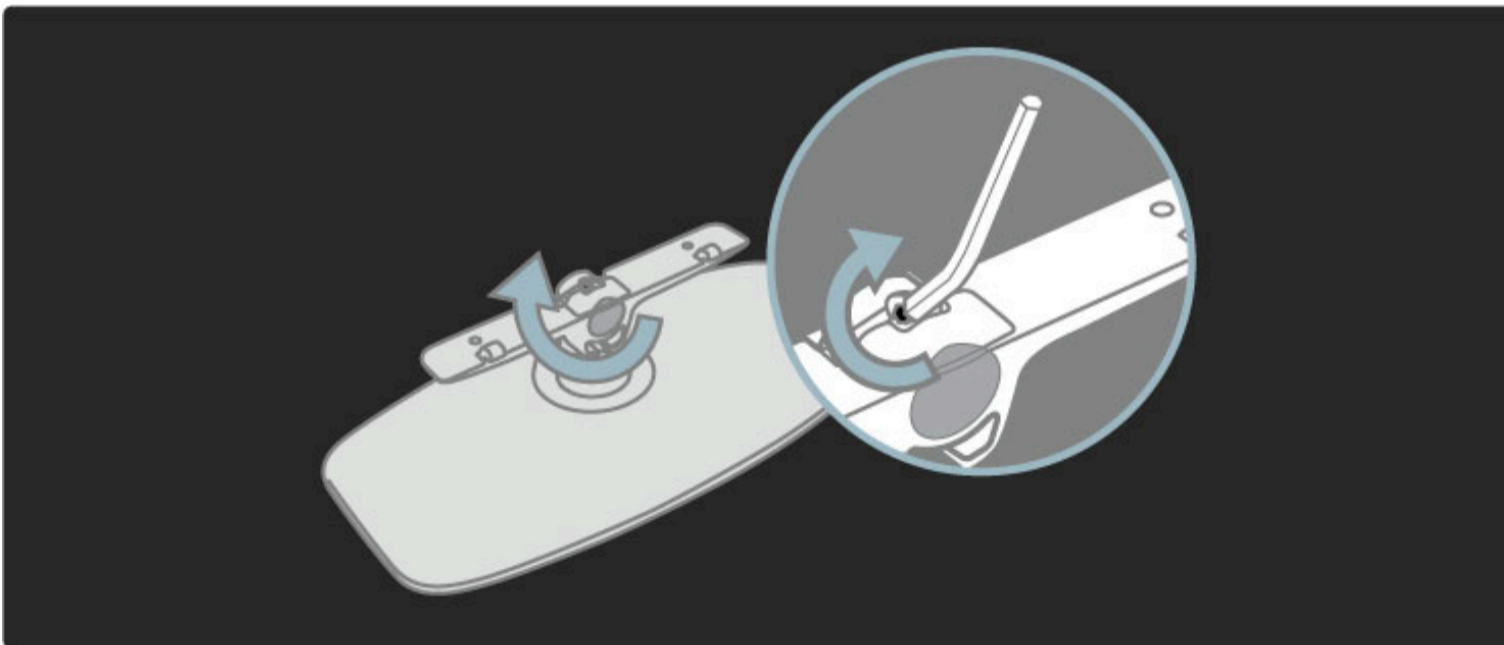

Прикріпіть підставку до телевізора.

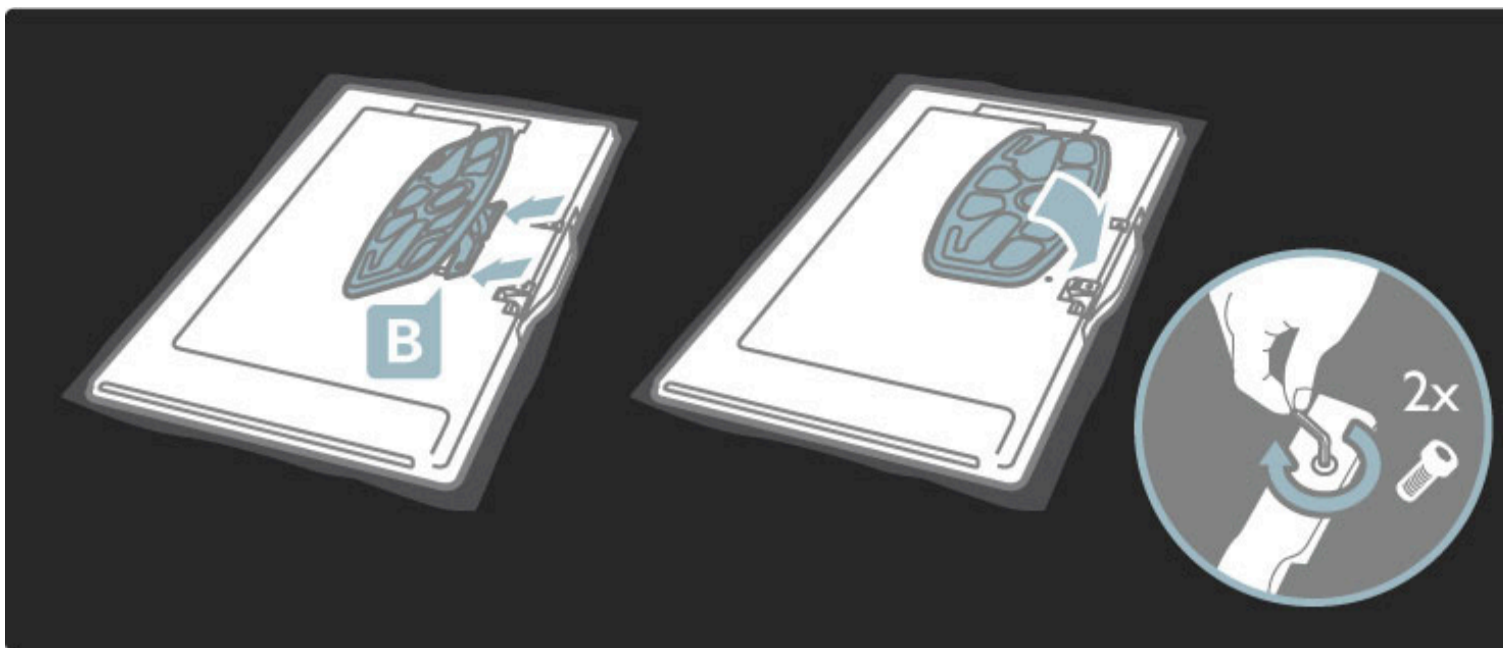

Якщо Ваші очі знаходяться на рівні середини екрана, коли Ви сидите, телевізор примонтовано на правильній висоті.

Відстань між 2 точками кріплення:

- 81 см/32 дюйма = 260 мм
- 94 см/37 дюймів = 300 мм
- 102 см/40 дюймів = 300 мм
- 117 см/46 дюймів = 340 мм

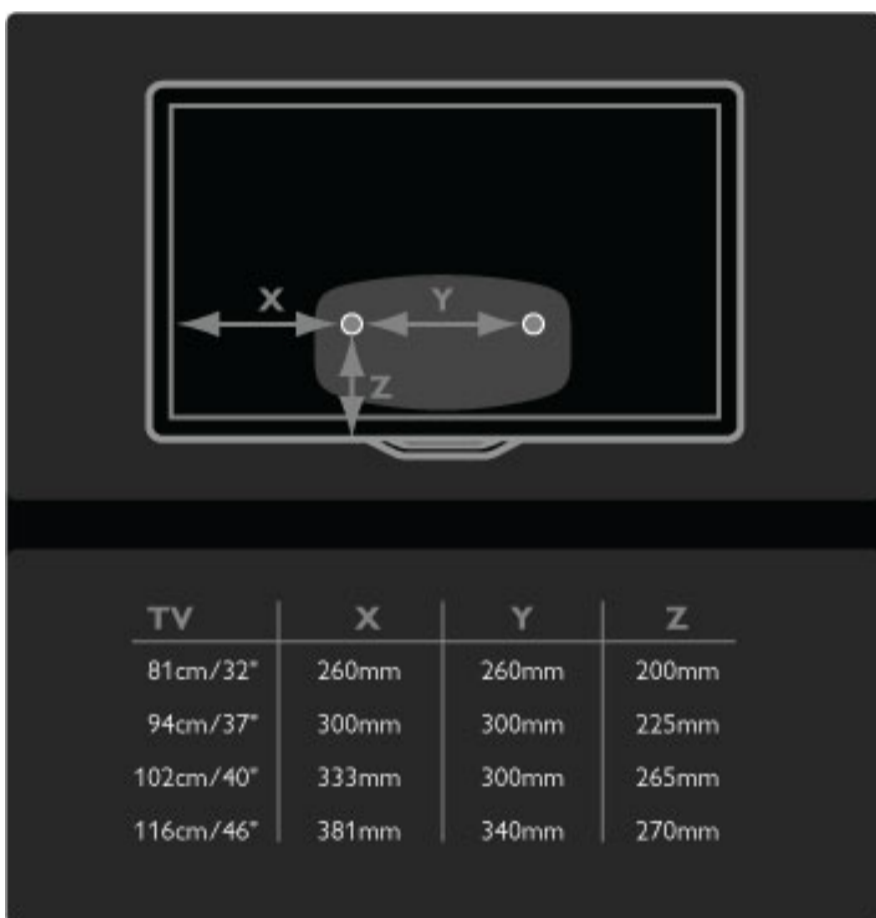

Прикріпіть 2 опорні диски. Використовуйте гвинти діаметром щонайбільше 6 мм.

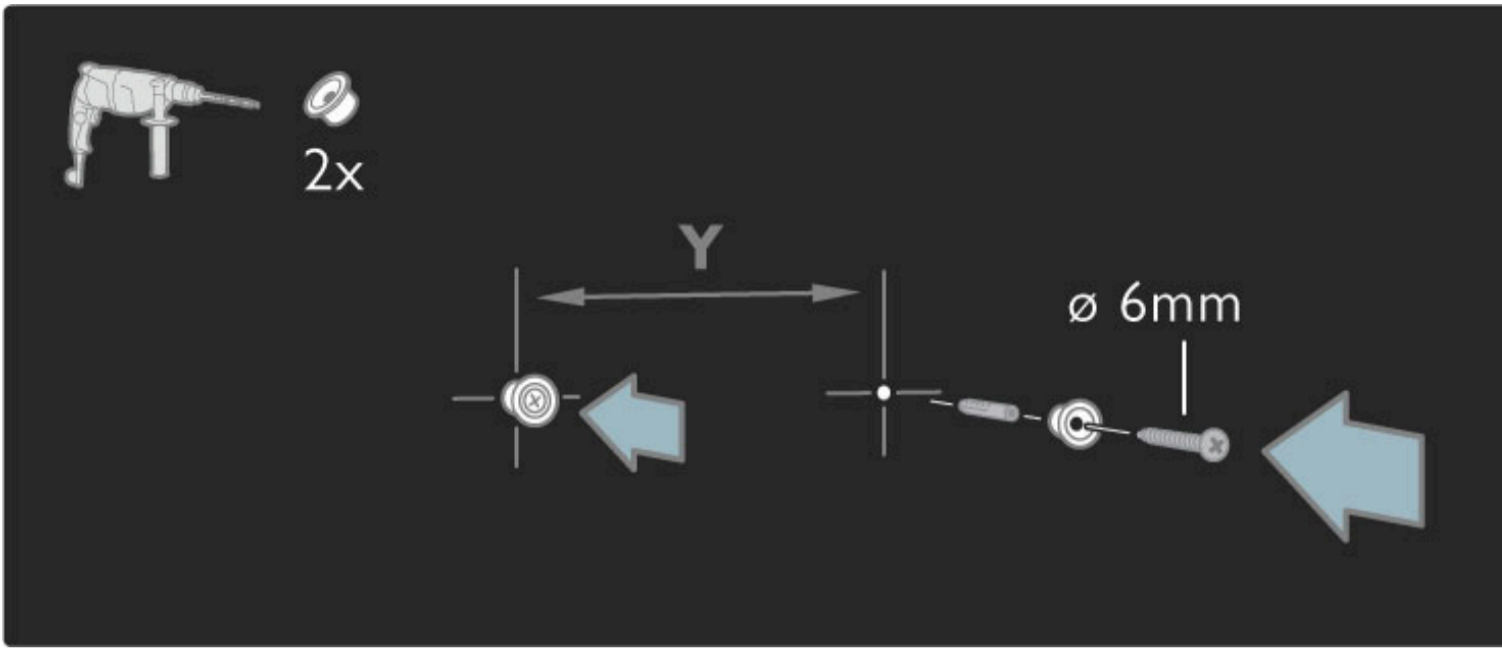

Пересуньте нижню частину підставки на опорні диски.

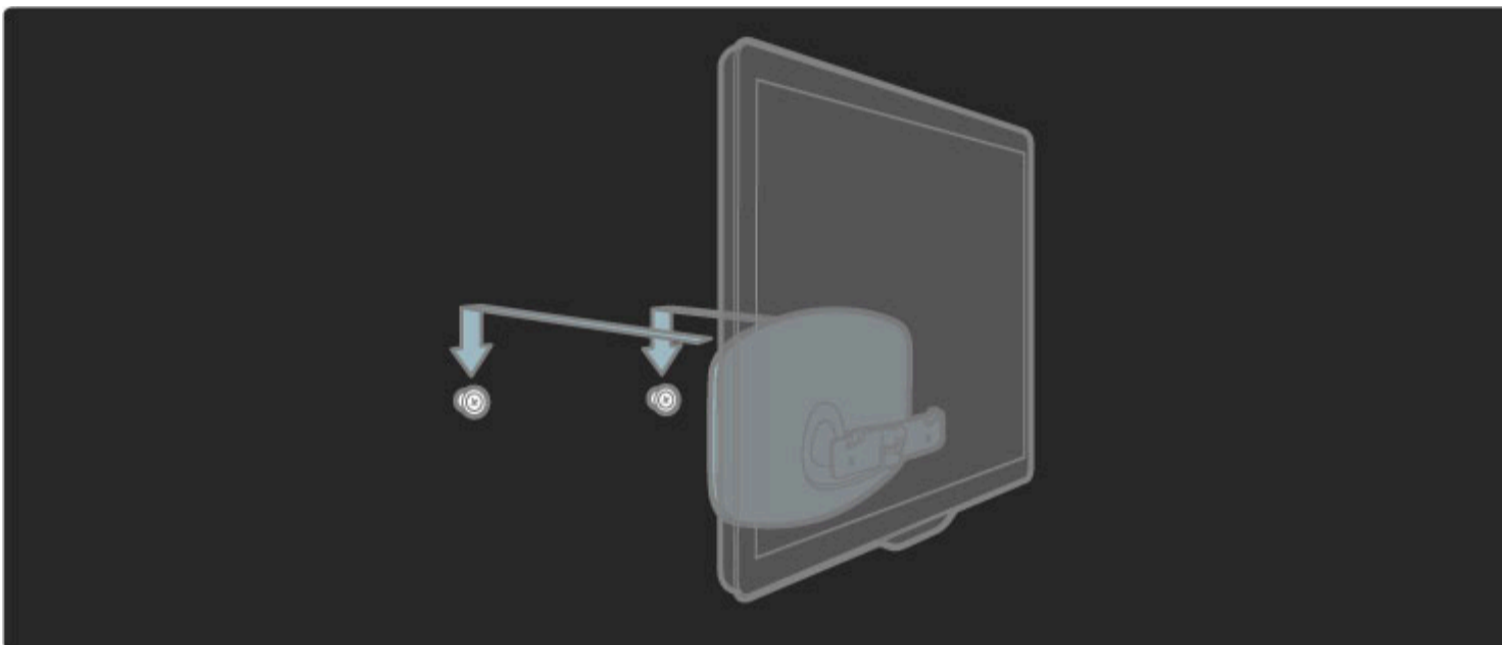

Щоб вирівняти телевізор, трохи потягніть його нижню частину до себе і зафіксуйте його на дисках.

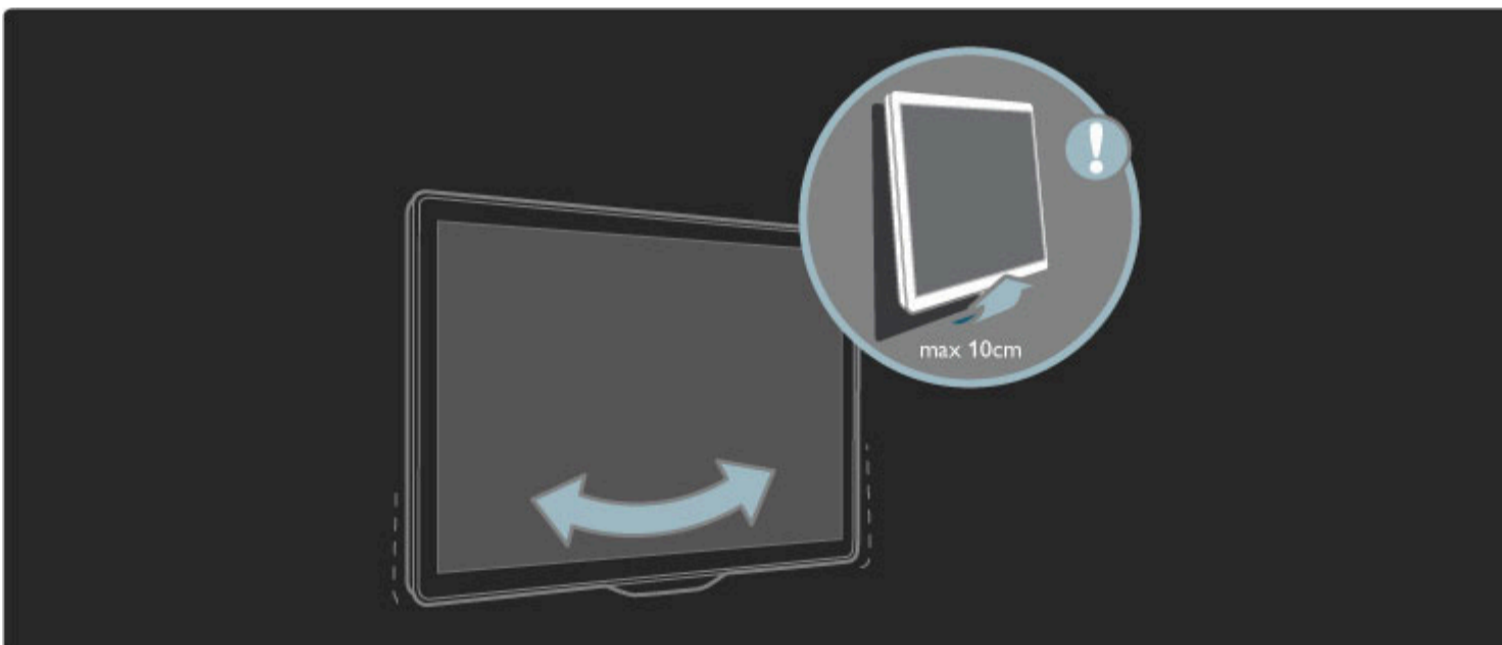

Відкрутіть гвинт і поверніть кронштейн у положення, зображене на малюнку.

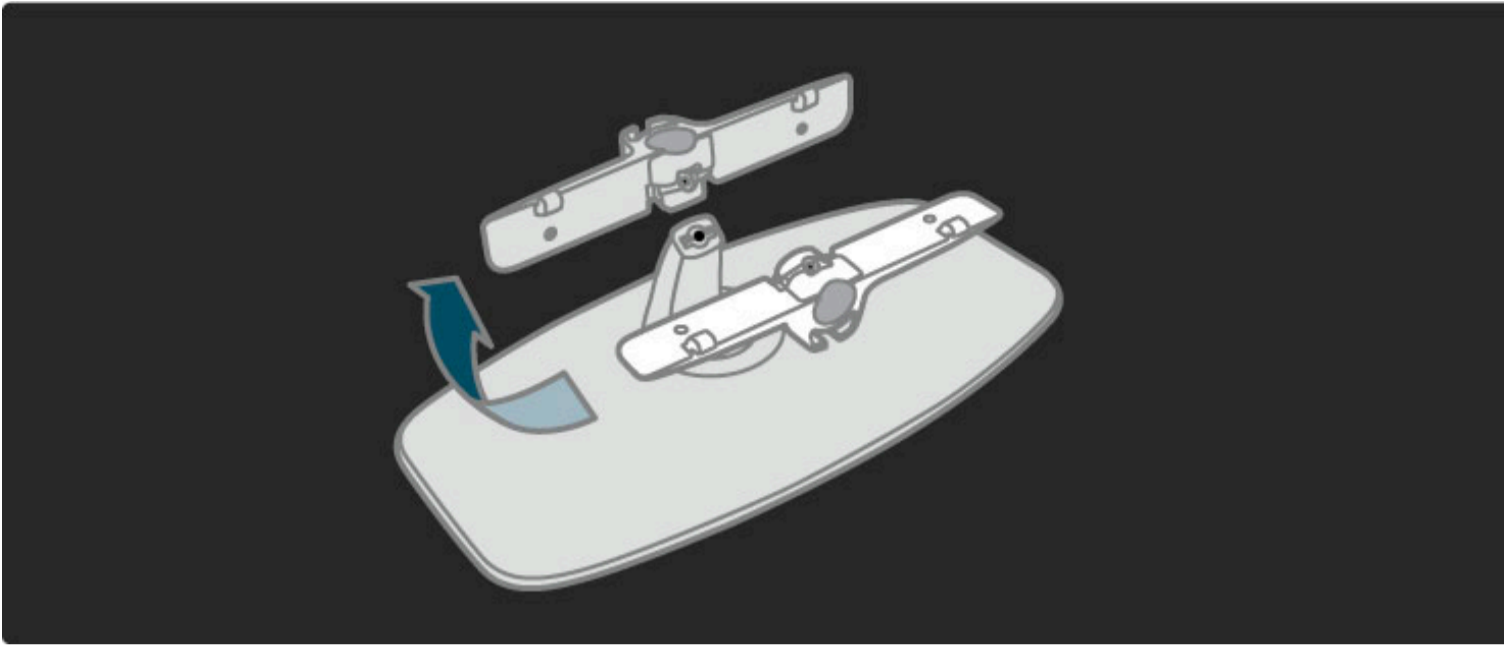

Дані VESA

Телевізор сумісний із настінним кронштейном VESA (не входить у комплект).

Коди VESA для придбання кронштейна:

- 81 см/32 дюйма VESA MIS-F 100,100,M6
- 94 см/37 дюймів VESA MIS-F 200, 300, M6
- 102 см/40 дюймів VESA MIS-F 200, 300, M6
- 46PFL8605: VESA MIS-F 200, 300, M6
- 46PFL9705: VESA MIS-F 300, 300, M6

Використовуйте гвинт довжиною, яка вказана на малюнку.

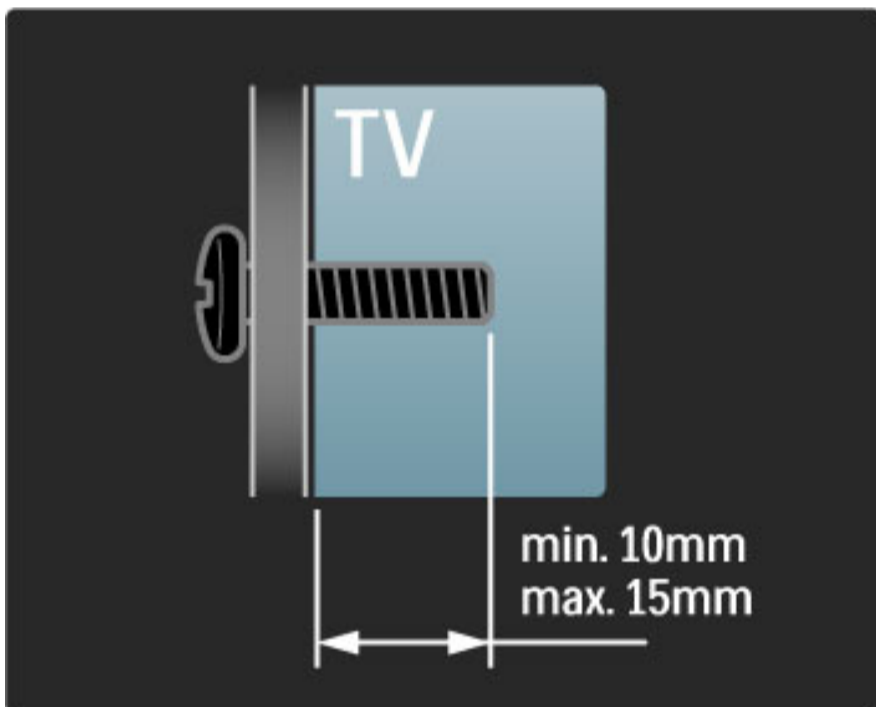

Розташування телевізора

Перед розташуванням телевізора уважно прочитайте заходи безпеки.

- Телевізор слід розташовувати так, щоб світло не потрапляло на екран.
- Найкраще для створення ефекту Ambilight підходить тьмяне освітлення кімнати.
- Для створення найкращого ефекту Ambilight слід розташувати телевізор на відстані до 25 см від стіни.



Розташуйте телевізор на оптимальній відстані від глядача. Отримуйте більше задоволення від перегляду зображень високої чіткості або будь-яких інших зображень, не напружуючи очі. Виберіть "область найкращого сприйняття" перед телевізором і насолоджуйтеся переглядом, не напружуючись.

Оптимальна відстань для перегляду телевізора становить три розміри екрана по діагоналі. Коли Ви сидите, очі повинні знаходитися на рівні середини екрана.

Безпека і догляд

Перед тим як використовувати телевізор, прочитайте і візьміть до уваги всі інструкції. Якщо виріб буде пошкоджено внаслідок недотримання інструкцій, гарантія втратить чинність.

Ризик ураження електричним струмом чи пожежі!

- Оберегайте телевізор і пульт ДК від дощу, води та надмірного тепла.
- Не ставте посудини з рідиною (наприклад, вази) поблизу телевізора. Якщо на телевізор або всередину нього потрапить рідина, негайно від'єднайте його від розетки. Для перевірки телевізора перед використанням зверніться до Центру обслуговування клієнтів Philips.
- Ніколи не розташовуйте телевізор, пульт дистанційного керування чи батареї поблизу відкритого вогню або інших джерел тепла, включаючи прямі сонячні промені.
- Не наближайте свічки та інші джерела відкритого вогню до цього пристрою.
- Не вставляйте предмети у вентиляційні чи інші отвори телевізора.
- Користуючись штекерами, не докладайте надмірних зусиль. Пошкоджений штекер може спричинити появу іскор або пожежу.
- Не ставте телевізор або будь-які предмети на кабель живлення.
- Від'єднуючи кабель живлення, завжди тягніть за штекер, а не за кабель.

Ризик травмування користувача або пошкодження телевізора!

- Щоб підняти і перенести телевізор, який важить понад 25 кг, потрібно двоє осіб.
- Для встановлення телевізора на підставку використовуйте лише підставку, що додається. Надійно прикріпіть підставку до телевізора. Поставте телевізор на рівну горизонтальну поверхню, що може витримати його вагу.
- Коли кріпите телевізор до стіни, переконайтеся, що конструкція може витримати вагу телевізора. Компанія Koninklijke Philips Electronics N.V. не несе відповідальності за неправильне кріплення до стіни, яке призвело до нещасного випадку або травмування.

Ризик травмування дітей!

Дотримуйтеся цих заходів безпеки для запобігання падінню телевізора і травмуванню дітей:

- Не ставте телевізор на поверхню, покриту тканиною або іншим матеріалом, за який можна потягнути.
- Слідкуйте, щоб жодна частина телевізора не звисала над краєм поверхні монтування.
- Ніколи не ставте телевізор на високі меблі, наприклад, книжкову шафу, якщо меблі і телевізор не прикріплені до стіни або не знаходяться на відповідній підставці.
- Розповідajte дітям про небезпеку, яка може виникнути внаслідок спроби дотягтися до телевізора.

Ризик перегрівання!

Завжди залишайте простір для вентиляції навколо телевізора (не менше 10 см.). Слідкуйте, щоб занавіски або інші предмети не закривали вентиляційні отвори на телевізорі.

Гроза

Перед грозою від'єднуйте телевізор від розетки та антени. Під час грози не торкайтеся жодних частин телевізора, кабелю живлення або кабелю антени.

Ризик пошкодження слуху!

Уникайте прослуховування гучного звуку в навушниках або протягом тривалого часу.

Низькі температури

Якщо телевізор перевозиться за температури нижче 5°C, розпакуйте його і зачекайте, поки його температура не буде відповідати кімнатній температурі, після чого телевізор можна під'єднувати до мережі.

- Існує ризик пошкодити екран телевізора! Не торкайтесь, не притискайте, не тріть і не вдаряйте екран будь-якими предметами.
- Перед тим як очистити, від'єднайте телевізор від електромережі.
- Протирайте телевізор і корпус м'якою вологою ганчіркою. Не використовуйте для чищення телевізора такі речовини, як спирт, хімікати або побутові миючі засоби.
- Щоб уникнути деформацій і вигорання кольору, витирайте краплі якомога швидше.
- Уникайте нерухомих зображень, наскільки це можливо. Нерухоми зображення - це зображення, які залишаються на екрані протягом тривалого часу. Нерухомими зображеннями є екранні меню, чорні смуги, дисплеї для відображення часу тощо. Якщо необхідно користуватися нерухомими зображеннями, зменшіть контрастність і яскравість екрана, щоб не пошкодити екран.

1.3 Кнопки на телевізорі

Перемикач живлення

Вмикайте і вимикайте телевізор за допомогою перемикача живлення внизу на ньому. Вимкнений телевізор не споживає енергії.

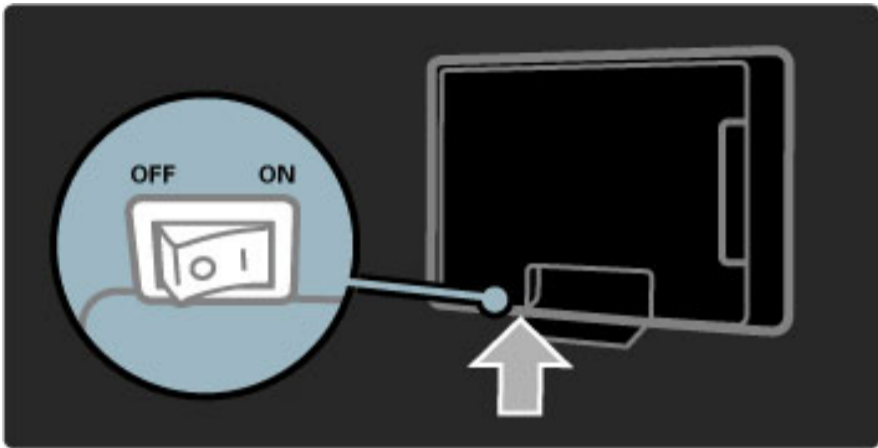

Якщо червоний індикатор не світиться, вмикайте телевізор за допомогою перемикача живлення.

Якщо червоний індикатор світиться (індикація режиму очікування), для увімкнення телевізора натискайте кнопку  на пульті ДК. Крім того, телевізор можна увімкнути з режиму очікування, натиснувши будь-яку кнопку на телевізорі. Телевізор вмикається кілька секунд.

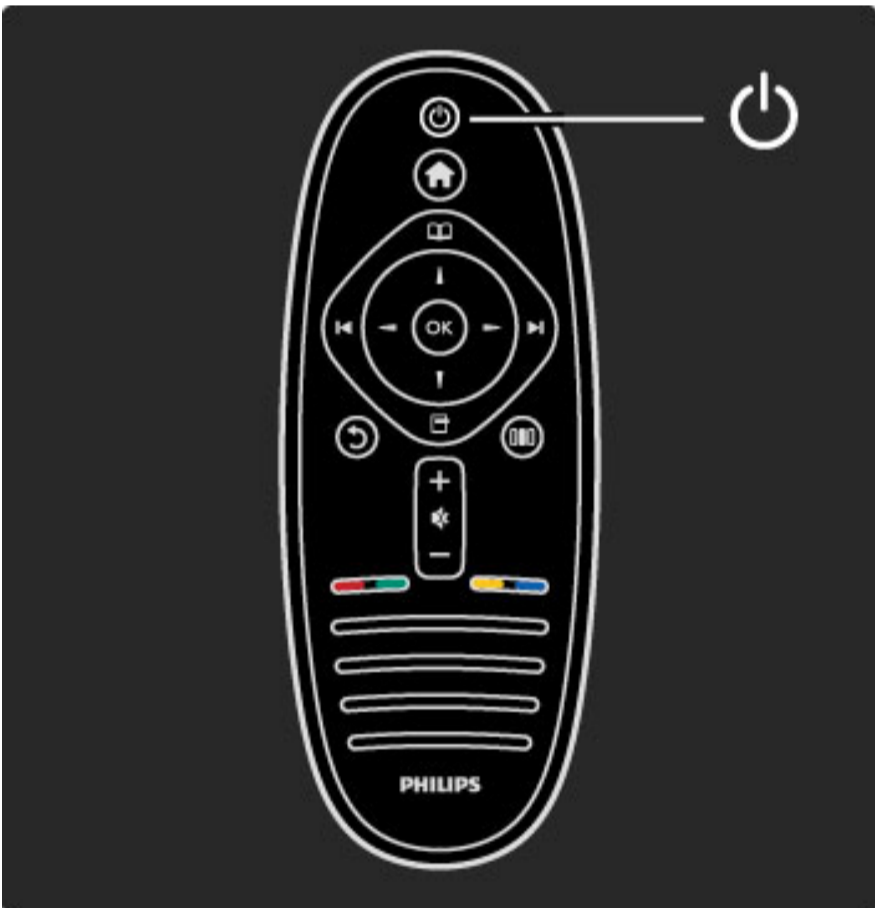

Гучність

Натискайте  (гучність) - чи  для налаштування гучності. Або натискайте кнопку  чи  на пульті ДК.

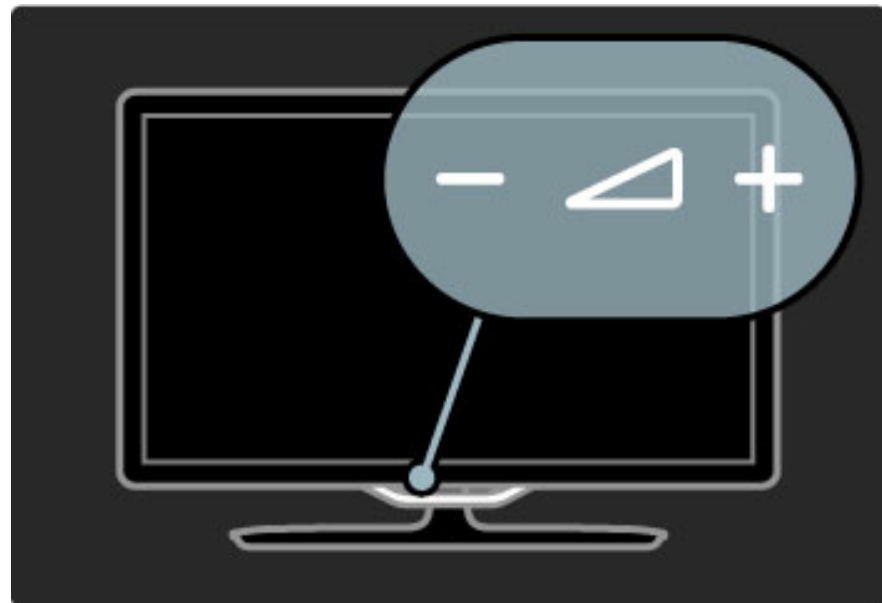



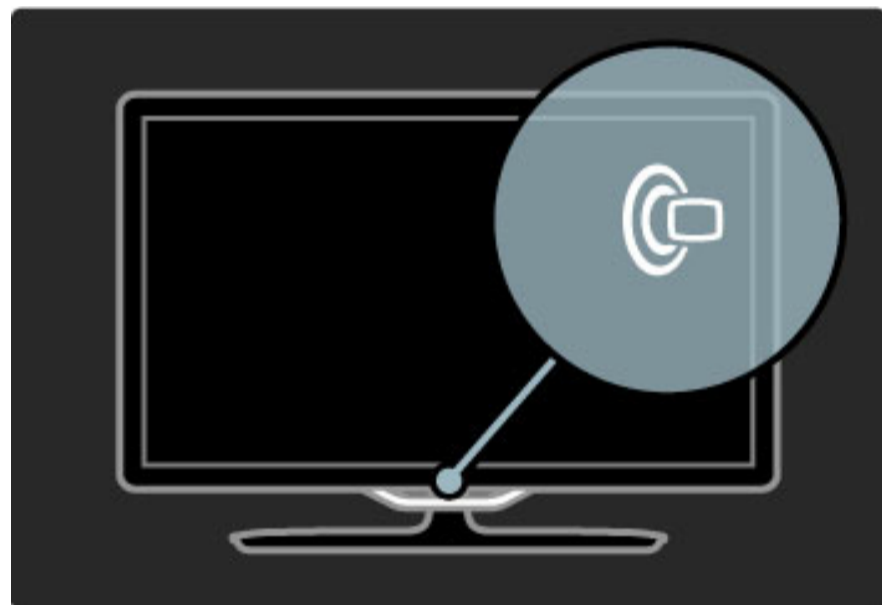

Ambilight

Натискайте кнопку  (Ambilight) для увімкнення або вимкнення функції Ambilight.

Коли телевізор перебуває у режимі очікування, можна увімкнути функцію Ambilight і створити в кімнаті ефект розслаблюючого світла Ambilight. Детальніше про ефект розслаблюючого світла див. у розділі **Довідка > Користування телевізором > Використання Ambilight > Ефект розслаблюючого світла**



Дім

Натискайте кнопку  (Дім), щоб відкрити головне меню. Для навігації у головному меню можна використовувати кнопки гучності - або  (ліворуч чи праворуч) та кнопки вибору каналу - або  (вгору чи вниз) на телевізорі. Для підтвердження вибору знову натискайте .

Детальніше про головне меню див. у розділі **Довідка > Користування телевізором > Меню >  Головне меню**

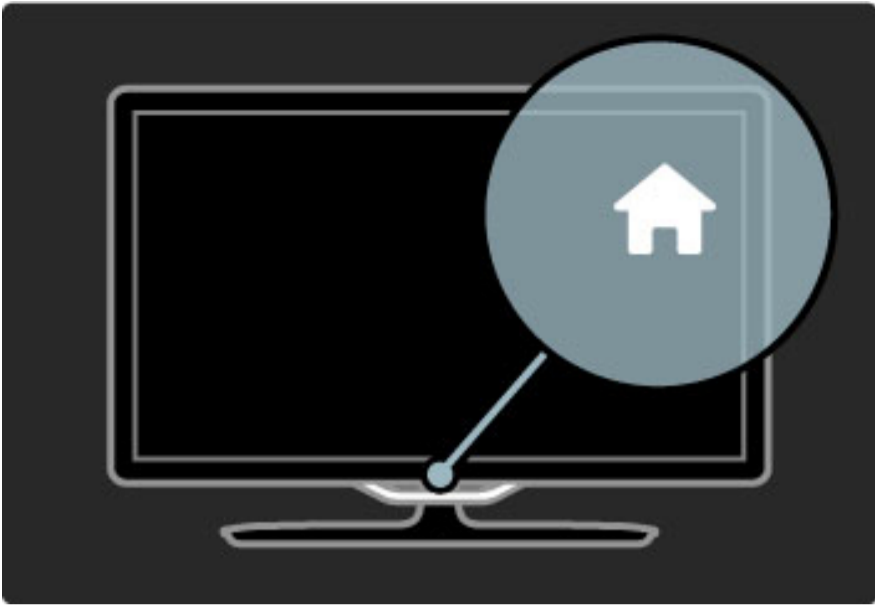

CH Канал

Натискайте квівішу CH (Канал) - чи + для перемикання каналів.
Або натискайте квівішу ► чи ◀ на пульті ДК.

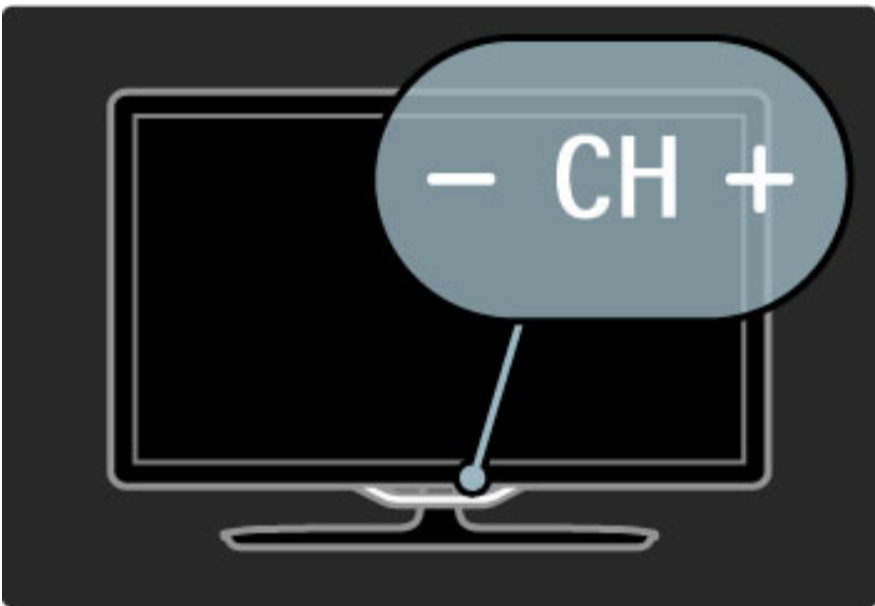

1.4 Реєстрація телевізора

Вітаємо Вас із покупкою і ласкаво просимо до клубу Philips.

Зареєструйте свій телевізор і користуйтеся низкою переваг, серед яких повна підтримка (включаючи завантаження), доступ до інформації про нові вироби, ексклюзивні пропозиції та знижки, можливість вигравати призи і, навіть, участь у спеціальних опитуваннях щодо новинок компанії.

Відвідайте веб-сайт www.philips.com/welcome

1.5 Довідка і технічна підтримка

Використання довідки і функції пошуку

Довідка

Відкрити довідку можна в головному меню. У більшості випадків можна також натиснути **жовту** клавішу на пульті ДК і відразу відкрити або закрити посібник. Для деяких дій (наприклад, телетексту) кольорові клавіші мають спеціальні функції і не дозволяють відкрити посібник.

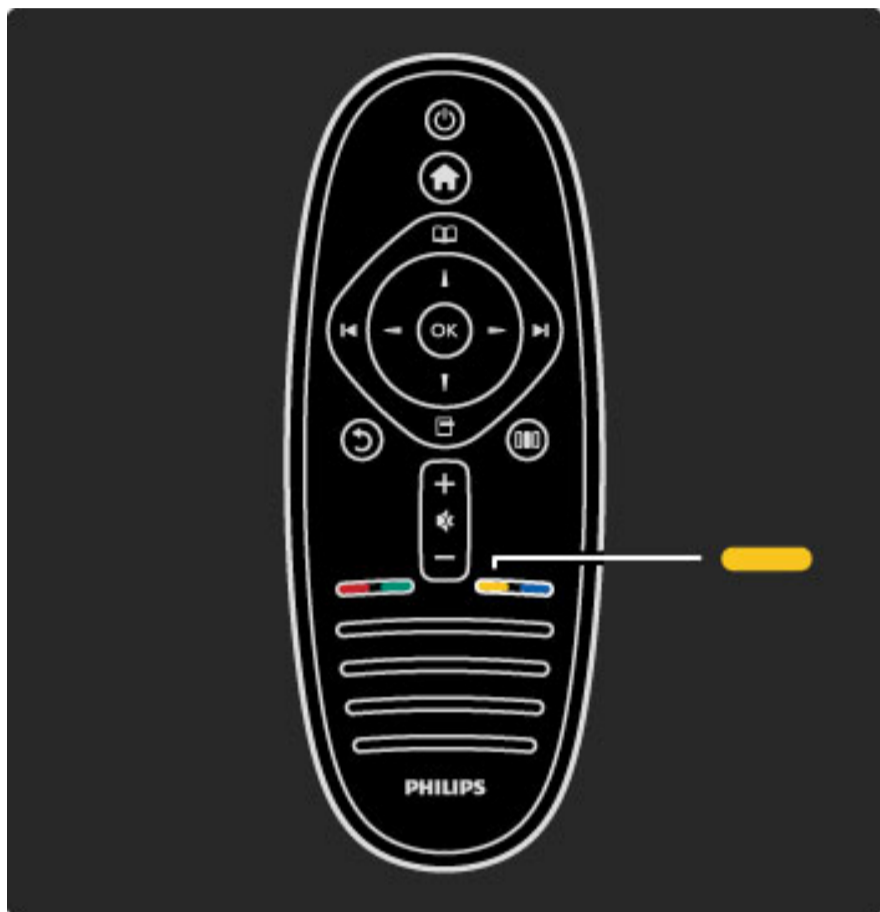

Перед тим як виконувати вказівки довідки, її потрібно закрити. Щоб закрити довідку, натисніть **жовту** клавішу або клавішу **🏠**. У разі повторного натиснення **жовтої** клавіші довідку буде відкрито на тій сторінці, на якій її було закрито.

🔍 Пошук

У довідці доступна функція **🔍 пошуку** для пошуку потрібної теми. За допомогою навігаційних клавіш виберіть зі списку потрібну тему і натисніть **OK**. Потрібна тема не завжди знаходиться на першій сторінці, а може бути на наступній сторінці. Для переходу до наступної сторінки натискайте **▶**.

Технічна підтримка в Інтернеті

Щоб усунути проблеми, які виникають під час використання телевізора Philips, можна звернутися до центру технічної підтримки в Інтернеті. Можна вибрати потрібну мову і номер моделі виробу.

Відвідайте веб-сайт www.philips.com/support

На сайті підтримки можна знайти номер телефону Центру обслуговування клієнтів Philips у Вашій країні та відповіді на запитання, що часто задаються.

Можна завантажити нову версію програмного забезпечення телевізора або посібник для прочитання на комп'ютері. Можна також надіслати електронною поштою питання, яке Вас цікавить, а в деяких країнах можна навіть поспілкуватися в режимі онлайн з одним із представників компанії.

Звернутися до Philips

Для отримання технічної підтримки зателефонуйте до Центру обслуговування клієнтів Philips у своїй країні. Номер телефону подано в друкованій документації, що постачається з телевізором.

Можна також відвідати наш веб-сайт www.philips.com/support

Номер моделі телевізора і серійний номер

Можливо, потрібно буде повідомити номер моделі телевізора і серійний номер. Шукайте ці номери на етикетці упакування або на наклейці на задній панелі або внизу телевізора.

2 Користування телевізором

2.1 Дистанційне керування

Загальний огляд

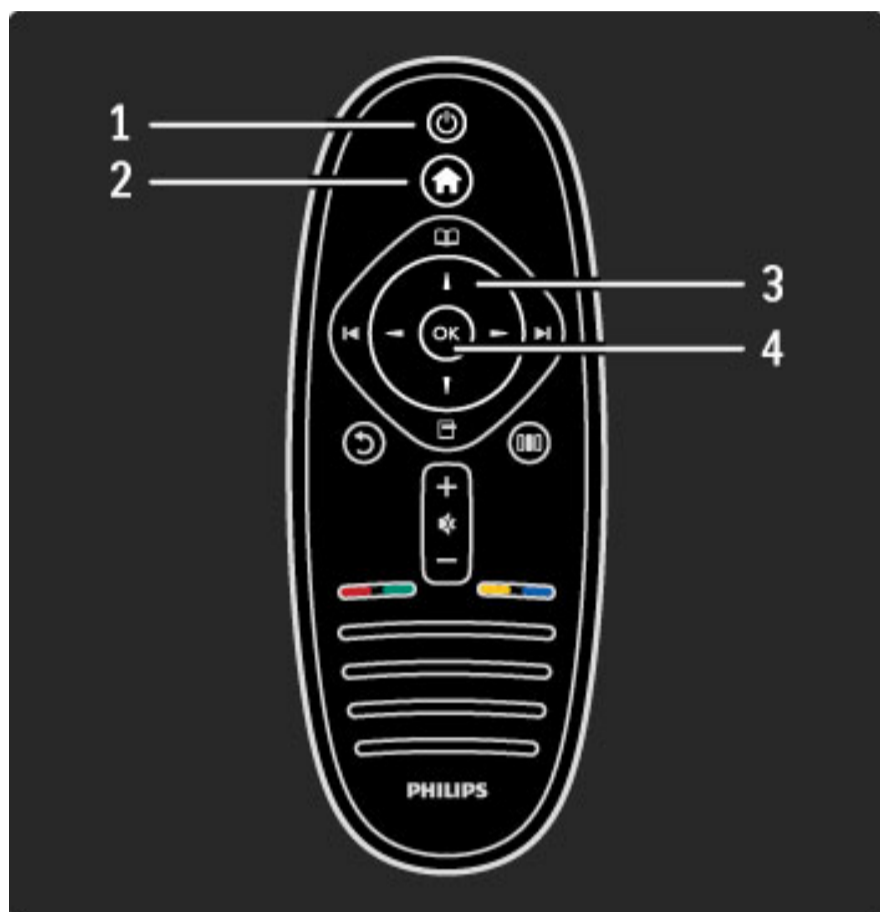

1 Режим очікування

Увімкнення телевізора або повернення у режим очікування.

2 Дім

Відкриття або закриття головного меню.

3 Навігаційна клавіша

Переміщення вгору, вниз, вліво або вправо.

4 Клавіша OK

Активація вибраного пункту.

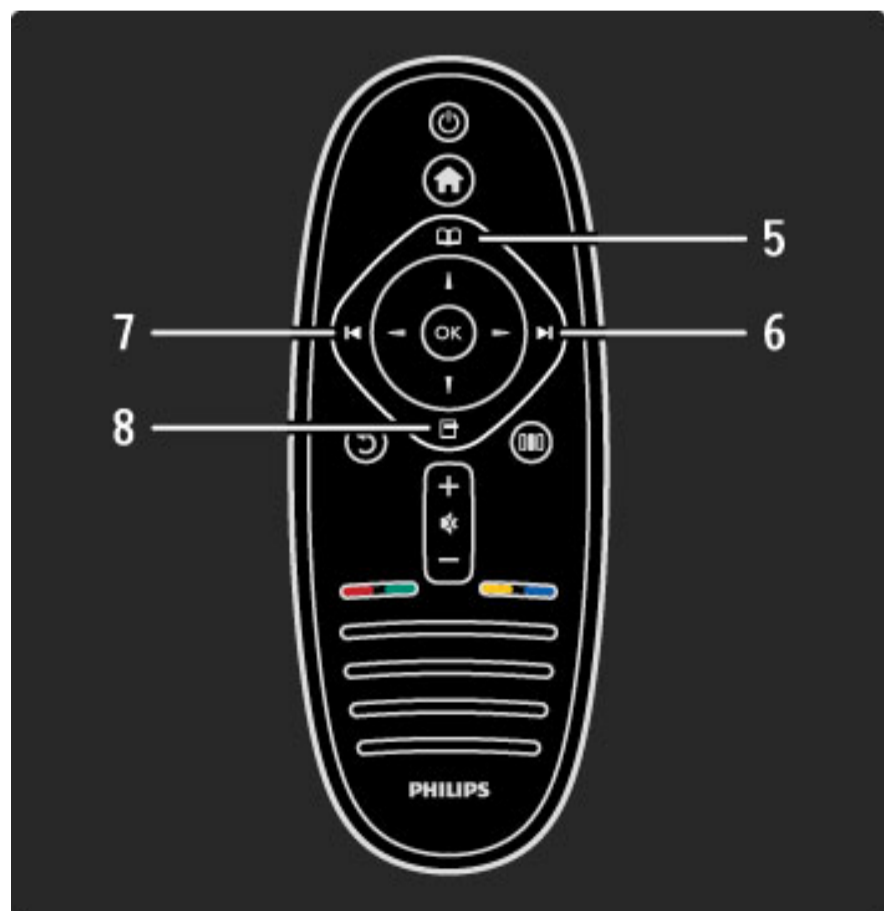

5 Огляд

Відкриття або закриття меню огляду.

6 Наступний

Перехід до наступного каналу, сторінки або розділу.

7 Попередній

Перехід до попереднього каналу, сторінки або розділу.

8 Параметри

Відкриття або закриття меню параметрів.

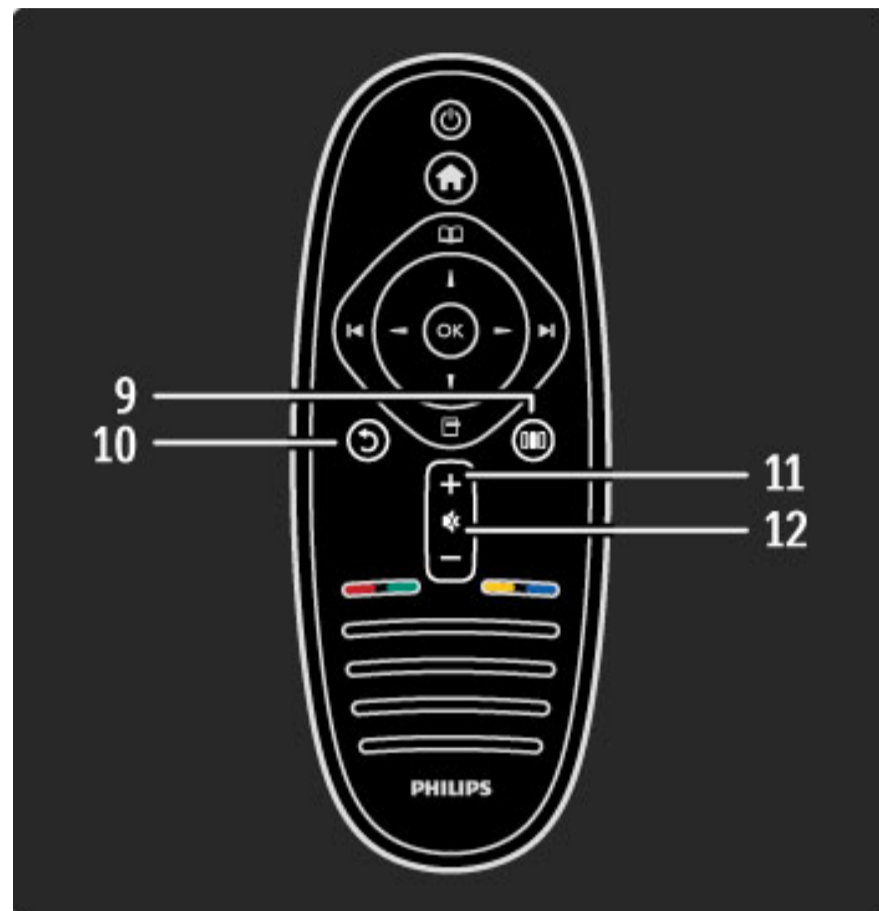

9 Назад

Повернення до попереднього каналу. Вихід із меню без зміни параметра. Повернення до попередньої сторінки телетексту або Net TV.

10 Налаштування

Перехід або вихід із параметрів, які найчастіше використовуються (наприклад, параметри зображення, звуку чи Ambilight).

11 Гучність

Налаштування гучності.

12 Вимкнення звуку

Вимкнення або увімкнення звуку.

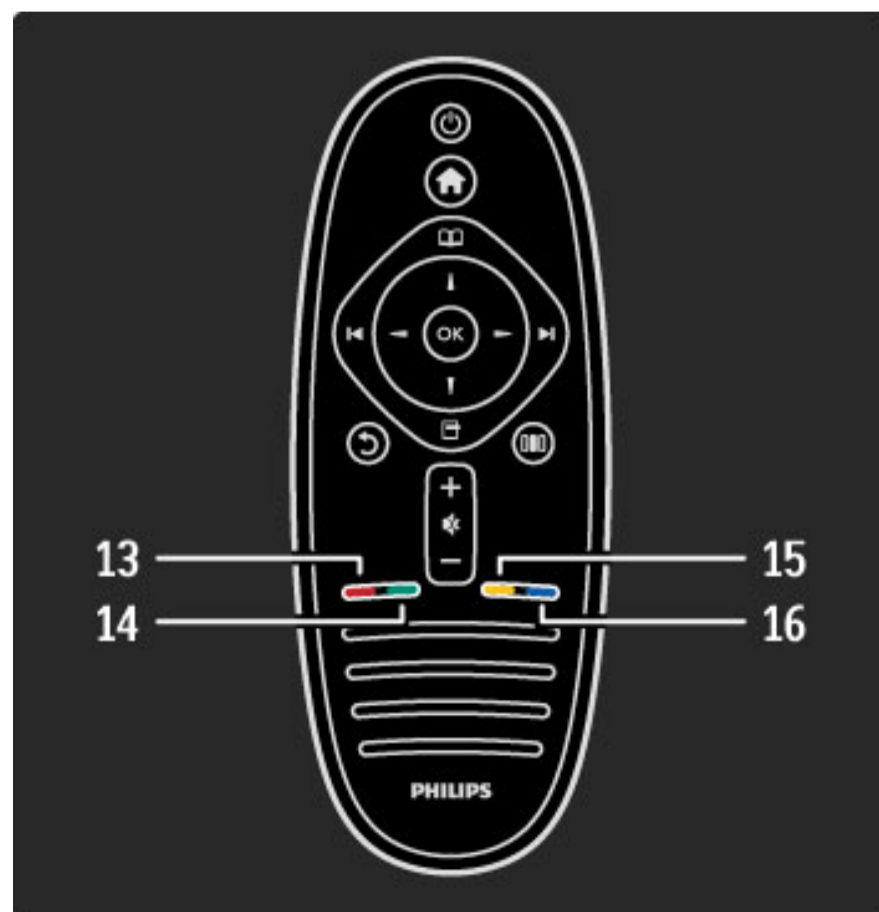

13 Червона кlawіша

Перехід до інтерактивних послуг або вибір сторінки телетексту.

14 Зелена кlawіша

Перехід до екопараметрів або вибір сторінки телетексту.

15 Жовта кlawіша

Відкривання або закривання посібника чи вибір сторінки телетексту.

16 Блакитна кlawіша

Вибір сторінки телетексту.

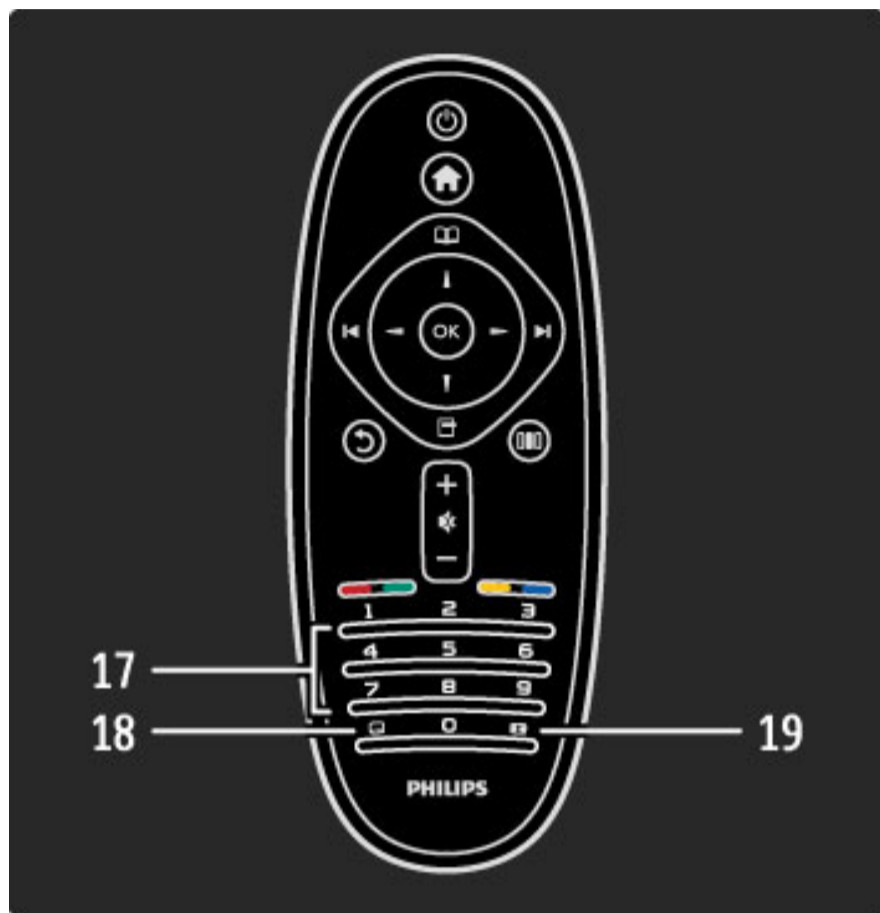

17 Цифрові і текстові кlawіші

Безпосередній вибір телеканалу або введення тексту.

18 Вийти

Вихід із MHP.

19 Teletext



Відкривання або закривання телетексту.

Як користуватися пультом ДК, див. у розділі **Довідка > Початок роботи > Огляд телевізора > Пульт ДК.**

Керування функцією EasyLink з пульта ДК

За допомогою пульта ДК телевізора можна також керувати під'єднаними пристроями. Пристрій повинен мати функцію EasyLink (HDMI-CEC), яка має бути увімкнена. Крім того, пристрій слід під'єднати за допомогою кабелю HDMI.

Керування пристроєм із підтримкою функції EasyLink

Щоб керувати таким пристроєм за допомогою пульта ДК телевізора, виберіть його або його дію у головному меню  і натисніть **OK**. Пристрій реагує на команди всіх кlawіш, окрім кlawіші .

Якщо на пульті ДК телевізора немає потрібної кlawіші, відобразити додаткові кlawіші на екрані можна за допомогою пункту "Показати пульт дистанційного керування".

Відображення кlawіш пульта ДК

Щоб відобразити кlawіші пристрою на екрані, натисніть  (Параметри) і виберіть пункт **Показати пульт дистанційного керування**. Виберіть потрібну кlawішу і натисніть **OK**.

Щоб приховати кlawіші пульта ДК пристрою, натисніть  (Назад).

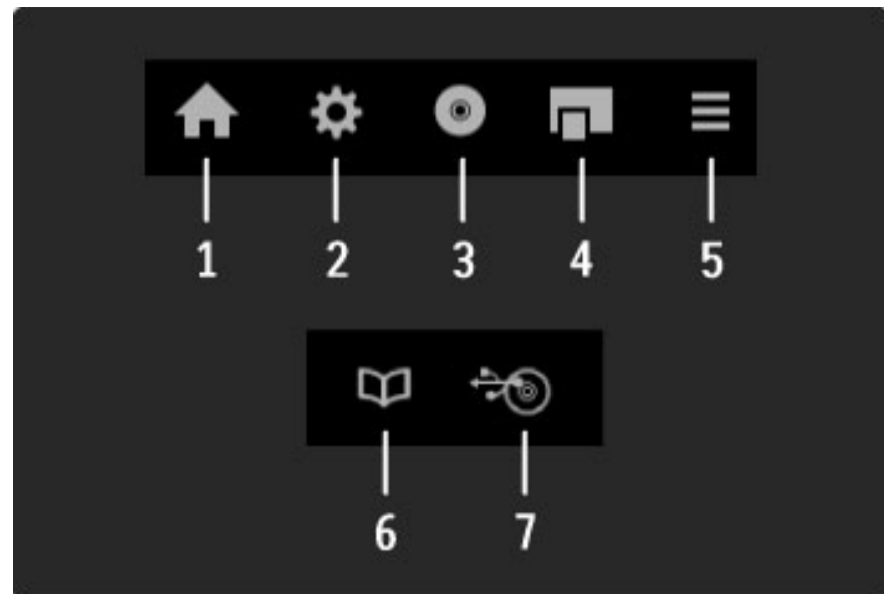

Загалом ці кlawіші дозволяють відкрити такі меню пристрою:

- 1 Головне меню
- 2 Меню налаштування
- 3 Меню диска (вміст диска)
- 4 Контекстне меню
- 5 Меню параметрів
- 6 Телегід
- 7 Меню вибору носія

Детальніше про EasyLink див. у розділі **Довідка > Налаштування > Пристрої > EasyLink HDMI-CEC.**

ІЧ-сенсор

Слідкуйте, щоб пульт ДК був спрямований на інфрачервоний сенсор, що на передній панелі телевізора.



Батареї

Для заміни батарей пульта ДК, посуňte малий відсік внизу на пульті, щоб його відкрити. Використовуйте 2 батареї таблеткового типу (тип CR2032 – 3 В). Слідкуйте, щоб полюс "+" батарей (верхня частина) був спрямований вгору. Малий відсік має 2 індикатори "+".

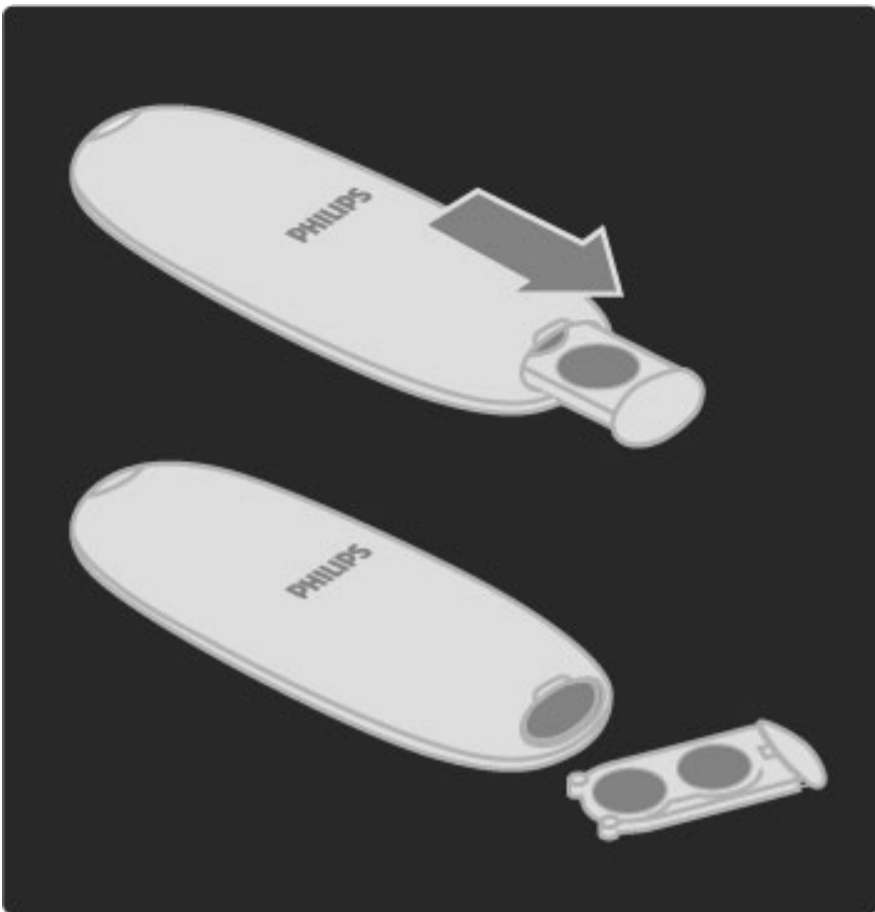

Якщо Ви не плануєте користуватися пультом ДК протягом тривалого часу, батареї слід вийняти. Утилізуйте батареї відповідно до директив щодо завершення терміну експлуатації. Див. **Довідка > Початок роботи > Налаштування > Завершення терміну експлуатації.**

Чищення

Пульт дистанційного керування має покриття із захистом від подряпин.

Чистіть пульт дистанційного керування м'якою вологою ганчіркою. Ніколи не використовуйте для чищення телевізора чи пульта ДК такі речовини, як спирт, хімікати або побутові миючі засоби.

2.2 Меню

🏠 Дім

Головне меню дозволяє розпочати телеперегляд або перегляд фільму на диску чи активувати будь-яку іншу дію. Додати дію можна під час під'єднання пристрою до телевізора.

Щоб відкрити головне меню, натисніть 🏠.

Для активації дії виберіть її за допомогою навігаційних клавіш і натисніть **OK**.

Щоб закрити головне меню, натисніть 🏠 ще раз.

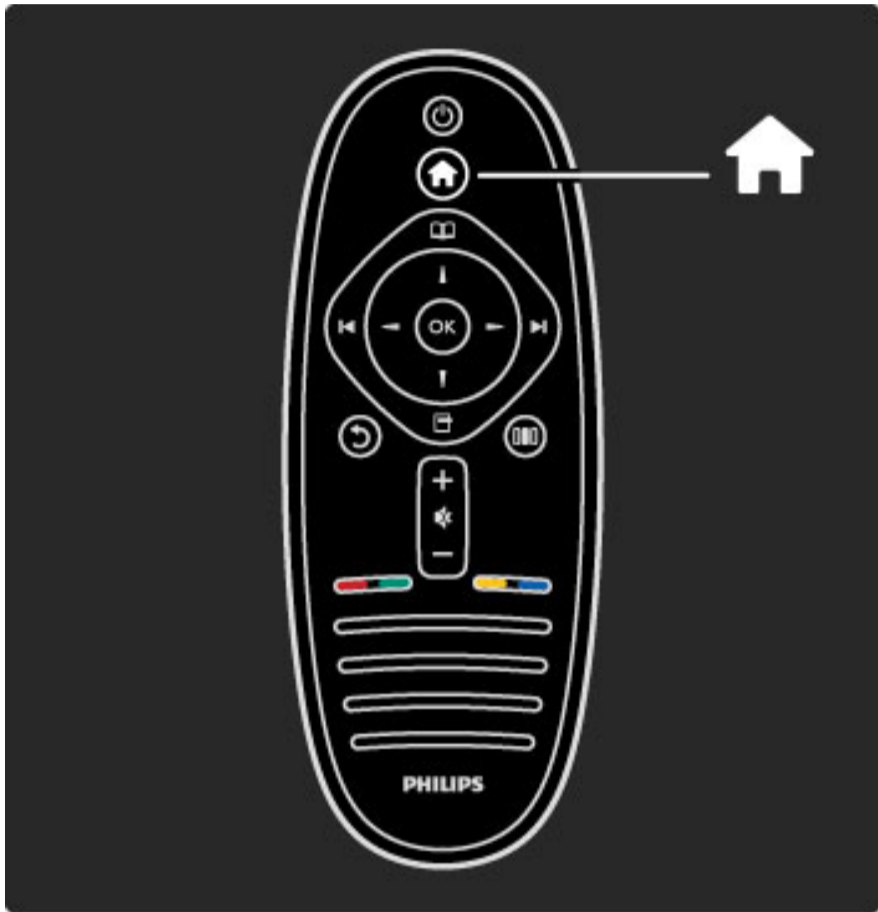

Керування вибраним пристроєм

За допомогою пульта ДК телевізора можна керувати пристроєм, якщо його під'єднано за допомогою кабелю HDMI і він має функцію EasyLink (HDMI-CEC).

Детальніше про пульт ДК див. у розділі **Довідка > Користування телевізором > Пульт ДК > Керування функцією EasyLink з пульта ДК**.

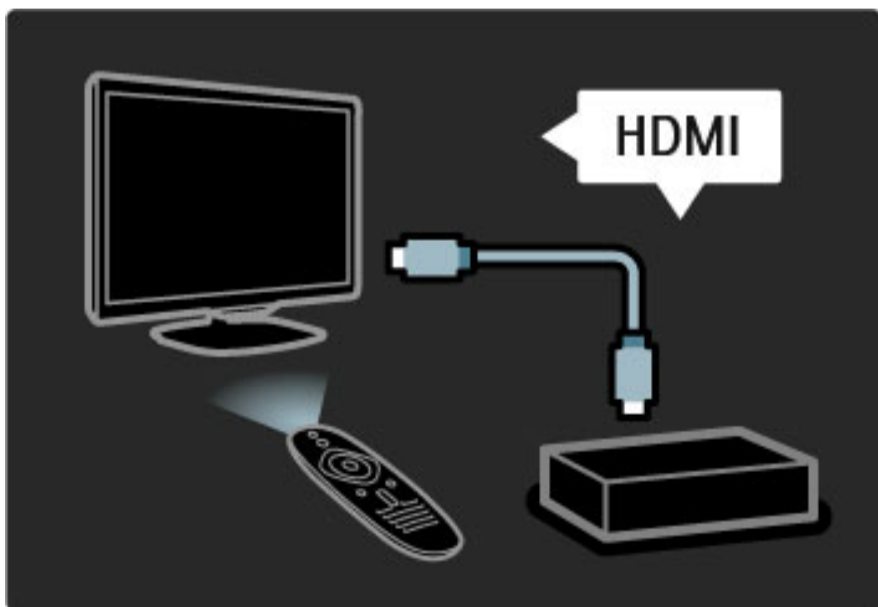

Додавання пристрою

Під'єднані пристрої з функцією EasyLink (HDMI-CEC) автоматично з'являються у головному меню. Для одного пристрою може бути додано кілька дій. Пристрій має бути під'єднано за допомогою кабелю HDMI.

Якщо під'єднаний пристрій не з'являється у головному меню, можливо, на пристрої вимкнено функцію EasyLink.

Якщо під'єднаний пристрій не має функції EasyLink (HDMI-CEC) чи його не під'єднано за допомогою кабелю HDMI, пристрій потрібно додати вручну за допомогою пункту **Додати пристрої** у головному меню.

Додавання пристроїв

У головному меню виберіть **Додати пристрої** і натисніть **OK**. Виконайте вказівки на екрані.

На екрані телевізора з'являється запит щодо вибору пристрою і роз'єму, до якого під'єднано пристрій.

Цей пристрій або його дії додано до головного меню.

Перейменування пристрою

Щоб перейменувати доданий пристрій або дію, натисніть **☰** (Параметри) і виберіть пункт **Перейменувати**. Вводьте назву за допомогою клавіатури пульта ДК так само, як під час написання SMS/текстових повідомлень.

Видалення пристрою

Щоб видалити пристрій або дію із головного меню, виберіть потрібний пункт і натисніть **☰** (Параметри), після чого виберіть пункт **Видалити цей пристрій**. Якщо видалений пристрій або дія й надалі відображаються у головному меню, вимкніть на пристрої функцію EasyLink, щоб вони знову автоматично не з'явилися.

Детальніше про EasyLink див. у розділі **Довідка > Налаштування > EasyLink HDMI-CEC**.

Параметри для налаштування пристрою

Щоб переглянути доступні параметри для налаштування пристрою або дії у головному меню, виберіть цей пристрій чи дію і натисніть **☰** (Параметри). Можна перейменувати або видалити пристрої та дії, змінити послідовність їх розташування, а також відновити видалені дії.

Зміна послідовності

Щоб змінити послідовність розташування пристрою або дії у головному меню, виберіть цей пристрій чи дію і натисніть **☰** (Параметри).

1 Виберіть пункт **Зміна послідовності**.

2 За допомогою навігаційних клавіш перемістіть пристрій або дію у потрібне місце. Можна змінити лише послідовність розташування доданих пристроїв або дій.

3 Для підтвердження зміни послідовності розташування натисніть **OK**. Усі пристрої і дії буде переміщено праворуч. Можна виділити інший пристрій або дію для переміщення.

Для припинення зміни послідовності розташування пристрою або дії натисніть **☰** (Параметри) і виберіть пункт **Вийти**.

Відновлення дій

Щоб відновити видалену дію пристрою із кількома діями, виберіть цей пристрій або одну з його дій і натисніть **☰** (Параметри). Виберіть пункт **Відновити дії пристрою** і натисніть **OK**. Усі видалені дії цього пристрою буде відновлено.

📖 Огляд

Меню огляду дозволяє знайти потрібний канал у списку каналів, програму, яка транслюватиметься, в екранному довіднику із програмою телепередач або на сторінці телетексту.

Щоб відкрити меню огляду, натисніть .

За допомогою навігаційних клавш виберіть потрібний пункт і натисніть **ОК**.

Щоб закрити меню огляду, натисніть  ще раз.

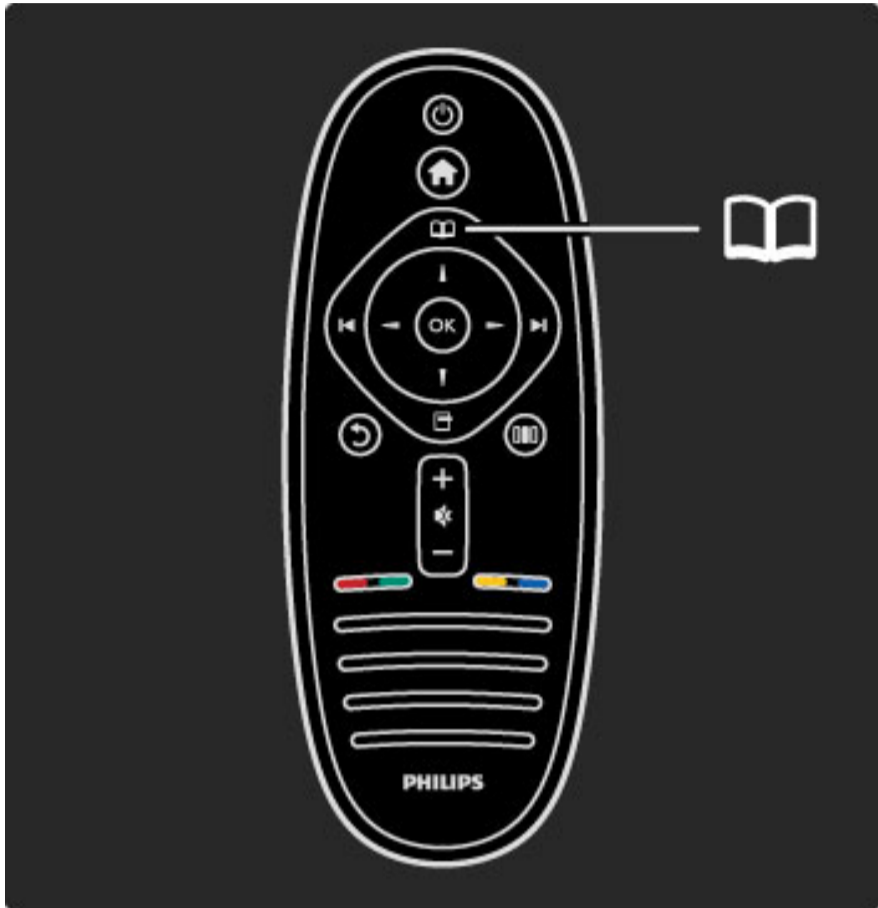

Пошук вмісту

Під час телеперегляду відкривайте меню огляду для переходу до списку каналів, телегіда або телетексту.

Якщо в головному меню вибрано інші дії (наприклад, "Огляд мережі ПК" або "Огляд USB"), використовуйте меню огляду для пошуку зображень, музики або відео, збережених на комп'ютері чи USB-пристрої.



Список каналів

Список каналів відображає телеканали і радіостанції, встановлені на телевізорі.

Під час телеперегляду натисніть , щоб відкрити меню огляду, і виберіть пункт **Список каналів**. Перейдіть до потрібного каналу або станції і натисніть **ОК** для їх перегляду чи прослуховування. Щоб вийти зі списку каналів без перемикання каналу, натисніть  (Назад).

Параметри списку каналів

Відкривши список каналів, можна натиснути  (Параметри), щоб отримати доступ до таких параметрів:

- Вибрати список
- Позначити як вибране
- Зміна послідовності
- перейменувати
- Приховати канал
- Показати приховані канали

Вибрати список

За допомогою цього параметра вибирайте канали для їх відображення у списку каналів. Вибраний список визначає, які канали будуть доступні натисненням клавш **▶** та **◀** під час телеперегляду.

Позначити як вибране

Виділивши канал у списку каналів, його можна позначити вибраним.

Див. **Користування телевізором > Перегляд телепрограм > Вибрані канали**.

Зміна послідовності

Можна змінити послідовність розташування каналів у списку.

1 Для зміни послідовності розташування каналів натисніть  (Параметри) і виберіть пункт **Зміна послідовності**.

2 Виділіть канал і натисніть **ОК**.

3 За допомогою навігаційних клавш перемістіть канал у потрібну позицію, або ж введіть новий порядковий номер безпосередньо за допомогою цифрових клавш.

4 Для підтвердження позиції натисніть **ОК**. Канал можна вставити або замінити.

Можна виділити інший канал і виконати ту саму процедуру.

Для припинення зміни послідовності розташування пристрою або дії натисніть  (Параметри) і виберіть пункт **Вийти**.

Перейменування

Можна перейменувати канал у списку каналів.

1 У списку каналів виділіть канал, який потрібно перейменувати.

2 Для перейменування натисніть  (Параметри) і виберіть пункт **Перейменувати**. Текст можна вводити безпосередньо за допомогою клавіатури пульта ДК або відкрити цілу клавіатуру вгорі в меню введення тексту.

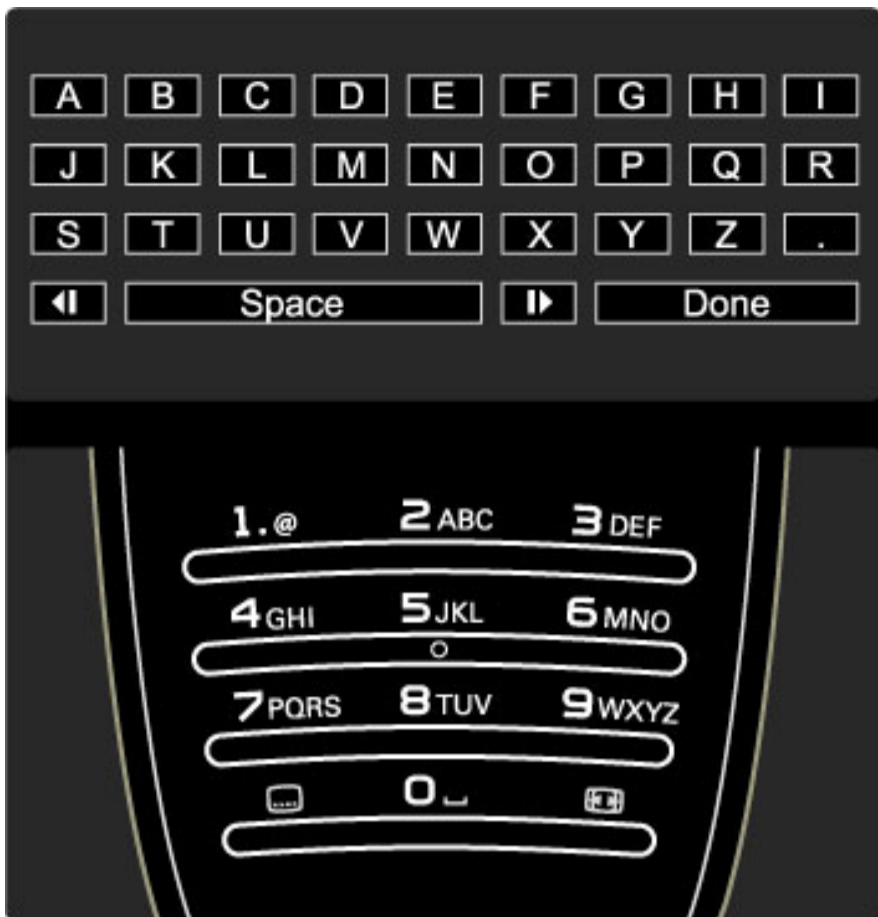

Введення тексту за допомогою клавіатури пульта ДК

За допомогою навігаційних клавiш наводьте курсор на текст.

Щоб видалити символ, натискайте ↶ (Назад).

Вводьте потрібний символ за допомогою клавіатури так само, як під час написання SMS/текстових повідомлень. Для введення спеціального символу натискайте клавiшу 1. Видаляйте символ за допомогою пункту **Очистити**.

Для завершення перейменування виберіть пункт **Готово**.

Введення тексту за допомогою екранної клавіатури

Щоб відкрити екранну клавіатуру вгорі в меню введення тексту, натисніть **OK**, коли курсор на тексті блимає.

На клавіатурі за допомогою навігаційних клавiш виділіть потрібний символ і натисніть **OK**, щоб його ввести. Для видалення символу натисніть ↶ (Назад) або виділіть ✕ і натисніть **OK**.

Для перемикання між верхнім і нижнім регістрами або набором спеціальних символів натискайте ▶ (Наступний) або ◀ (Попередній).

Щоб відредагувати символ в рядку тексту, наведіть курсор на цей символ і натисніть клавiші ← та → з обох боків екранної клавiші пробілу.

Щоб закрити екранну клавіатуру, виберіть пункт **Готово** і натисніть **OK**.

Приховати канал

Можна приховати канал у списку каналів. Під час перегляду каналів прихований канал буде пропущено.

1 У списку каналів виділіть канал, який потрібно приховати.

2 Натисніть  (Параметри) і виберіть **Приховати канал**. Канал буде приховано після того, як закрити список каналів.

Відображення прихованих каналів

Можна відновити всі приховані канали і знову їх відобразити на екрані.

1 У списку каналів натисніть  (Параметри) і виберіть пункт **Показати приховані канали**. Всі канали знову відобразатимуться у списку каналів.

2 Щоб відобразити попередньо приховані канали, натисніть  (Параметри) і виберіть пункт **Показати всі**.

Або, якщо не потрібно відображати попередньо приховані канали, натисніть  (Параметри) і виберіть пункт **Вийти**.

Параметри

У меню параметрів знаходяться параметри налаштування того, що на екрані. Залежно від того, який пункт відображається, це меню пропонує різні варіанти.

У будь-який момент можна натиснути  (Параметри) і переглянути доступні параметри.

Щоб закрити меню параметрів, натисніть  ще раз.

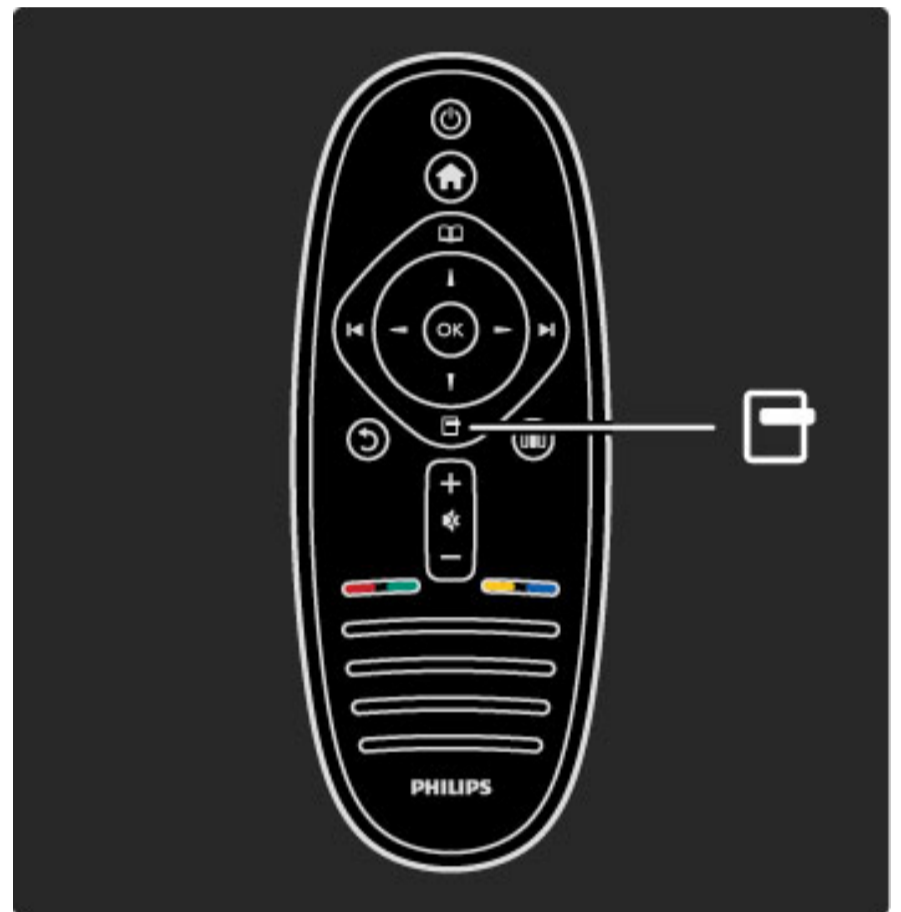

Налаштування

Завдяки меню налаштування можна швидко налаштувати параметри зображення, звуку та Ambilight.

Щоб відкрити меню налаштування, натисніть .

За допомогою навігаційних клавiш виберіть потрібний пункт і натисніть **OK**.

Щоб закрити меню налаштування, натисніть  ще раз.

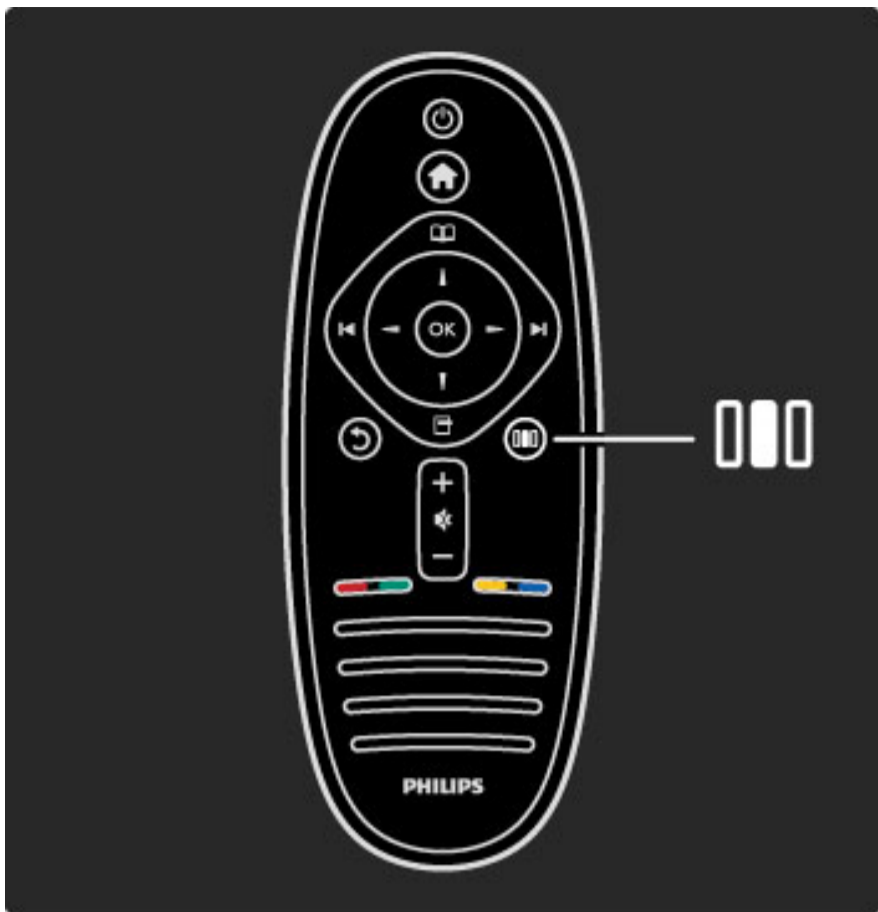

Режим об'ємного звуку

Для автоматичного переходу телевізора на найоптимальніший режим об'ємного звуку (відповідно до програми), закрийте посібник, натисніть **|||** (Налаштування), виберіть пункт **Об'ємний звук** та **Увімк.**

Зміщення зображення

Зображення на екрані можна змістити по вертикалі або по горизонталі залежно від вхідного телесигналу. Наприклад, зображення можна змістити по вертикалі, щоб повністю бачити субтитри.

Під час телеперегляду натисніть **|||** (Налаштування), виберіть пункт **Зміщення зображення** і натисніть **ОК**. За допомогою навігаційних клавіш змістіть зображення. Щоб припинити зміщення зображення, натисніть **ОК**.

Переваги

У меню налаштування можна швидко зменшити або збільшити рівень підсвітки Ambilight, налаштувати формат зображення або перемістити зображення трохи вгору, щоб бачити субтитри і вибрати попередньо встановлене налаштування зображення або звуку відповідно до вмісту, який відтворюється. Якщо під'єднана система домашнього кінотеатру з функцією EasyLink надсилає свої попередньо встановлені налаштування звуку, їх можна також вибрати.

У меню налаштування можна налаштувати:

- увімкнення або вимкнення функції Ambilight
- рівень підсвітки Ambilight
- формат зображення
- розумні налаштування зображення (попередньо встановлені)
- розумні налаштування звуку (попередньо встановлені)
- гучномовці
- об'ємний звук
- зміщення зображення

Ambilight

Детальніше про налаштування Ambilight див. у розділі **Довідка > Користування телевізором > Використання Ambilight**.

Формат зображення

Детальніше про параметри формату зображення див. у розділі **Довідка > Користування телевізором > Перегляд телепрограм > Формат зображення**.

Розумні налаштування зображення та звуку

Для телевізора можна вибрати попередньо встановлене налаштування, що найкраще підходить для вмісту, який Ви переглядаєте.

Детальніше про розумні налаштування див. у розділі **Довідка > Користування телевізором > Перегляд телепрограм > Розумні налаштування**

Гучномовці

Для відтворення аудіо через гучномовці телевізора, закрийте довідку, натисніть **|||** (Налаштування), виберіть пункт **Гучномовці** та **ТВ**.

Для відтворення аудіо за допомогою системи домашнього кінотеатру або підсилювача виберіть пункт **Підсилювач**.

Ці налаштування тимчасово анулюють всі налаштування EasyLink.

2.3 Перегляд телепрограм

Перемикання каналів

Для перегляду телепрограм і перемикання телеканалів у головному меню слід вибрати дію **Перегляд ТВ**.

Для перегляду телепрограм натисніть **↑**, виберіть пункт **Перегляд ТВ** і натисніть **OK**.



Для перемикання телеканалів використовуйте клавіші **▶** або **◀** на пульті ДК. Якщо відомо номер каналу, для вибору потрібного каналу користуйтеся цифровими клавішами або списком каналів.

Щоб повернутися до попереднього каналу, натисніть **↶** (Назад).

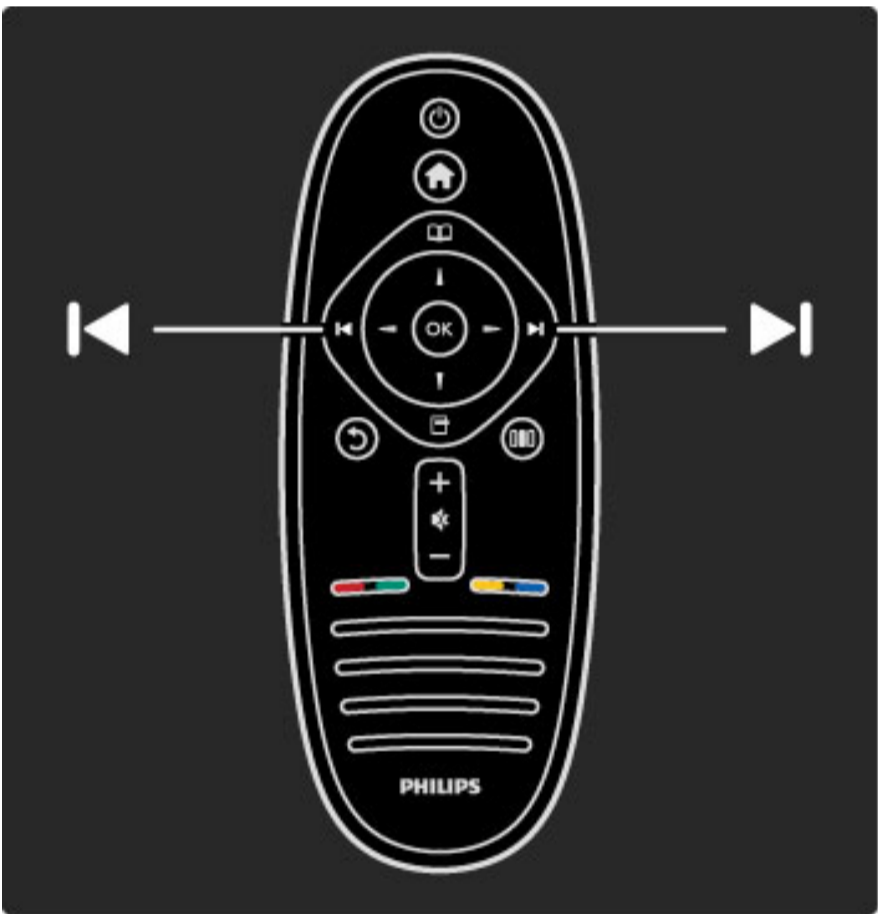

Список каналів

Для переходу до списку каналів під час телеперегляду натисніть **☰**, щоб відкрити меню огляду. Виберіть пункт **Список каналів** і натисніть **OK**. За допомогою навігаційних клавіш виберіть потрібний канал і натисніть **OK**, щоб його увімкнути.

Щоб вийти зі списку каналів без перемикання каналу, натисніть **↶** (Назад).

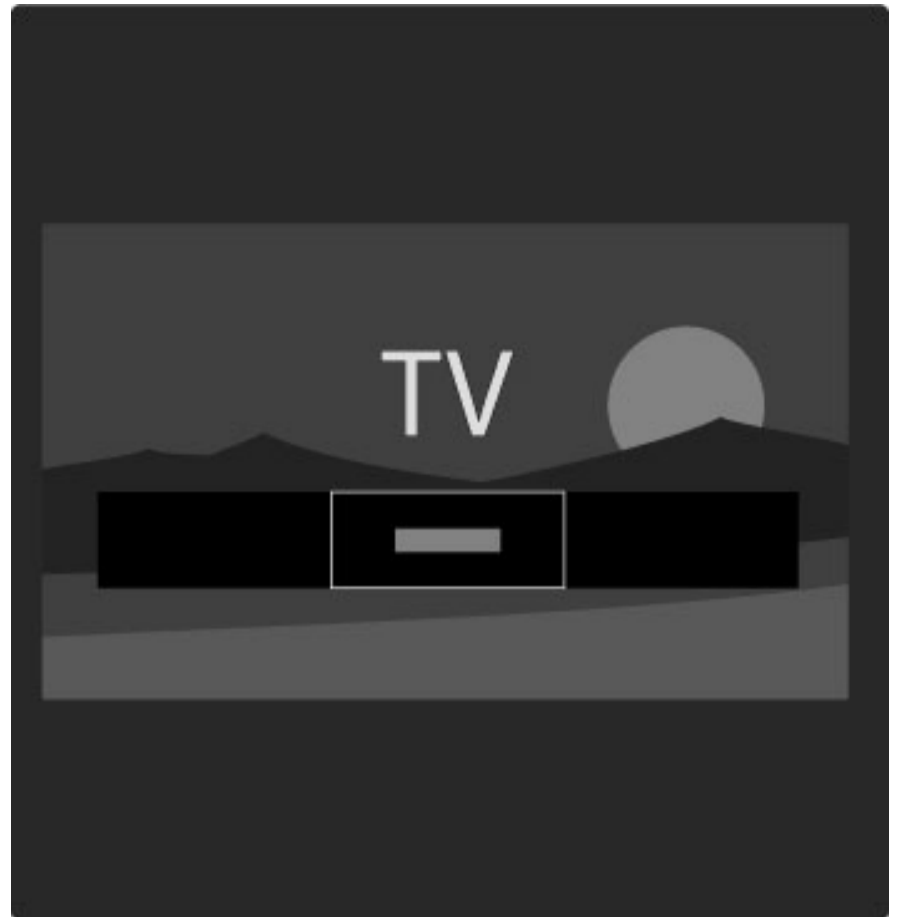

Сторінки списку каналів

Список каналів може мати кілька сторінок. Щоб переглянути наступну або попередню сторінку списку каналів, натискайте **▶** або **◀**.

Можна змінити послідовність розташування каналів, перейменувати їх або позначити певний канал як вибраний. Детальніше про список каналів див. у розділі **Довідка > Користування телевізором > Меню > Огляд** **☰**.

Радіоканали

За наявності цифрового мовлення цифрові радіоканали встановлюються під час початкового встановлення телевізора. Перемикайте радіоканали так само, як і телеканали. Встановлення каналів формату DVB-C передбачає відлік радіостанцій від каналу під номером 1001 і далі.

Параметри для налаштування телеперегляду

Цифрове телемовлення дозволяє дізнатися, яка програма транслюється в даний момент, а яка буде наступною, вмикати і вимикати функцію субтитрів або навіть переглядати дані діагностики каналів.

Під час телеперегляду натисніть **☰** (Параметри), щоб вибрати доступний параметр.

Анонси

Цей параметр дозволяє дізнатися про поточну та наступну програми каналу. За допомогою навігаційних клавіш прокручуйте текст або переходьте до наступної колонки.

Стан

Залежно від програми на сторінці "Стан" з'явиться відповідна інформація. Враховуючи цю інформацію, можна покращити якість сигналу каналу або перевірити доступність певних послуг.

Вибір відео

Цифрові телеканали можуть пропонувати кілька відеосигналів (програми з кількома вхідними сигналами), різні ракурси зйомки відеовмісту чи різні програми на одному телеканалі. На екрані телевізора з'являється повідомлення про наявність таких телеканалів. За їх наявності натисніть **☰** (Параметри) і виберіть **Вибір відео** для переходу до потрібного пункту.



Вибрані канали

У списку каналів можна позначити певний канал як вибраний, а також відобразити лише вибрані канали.

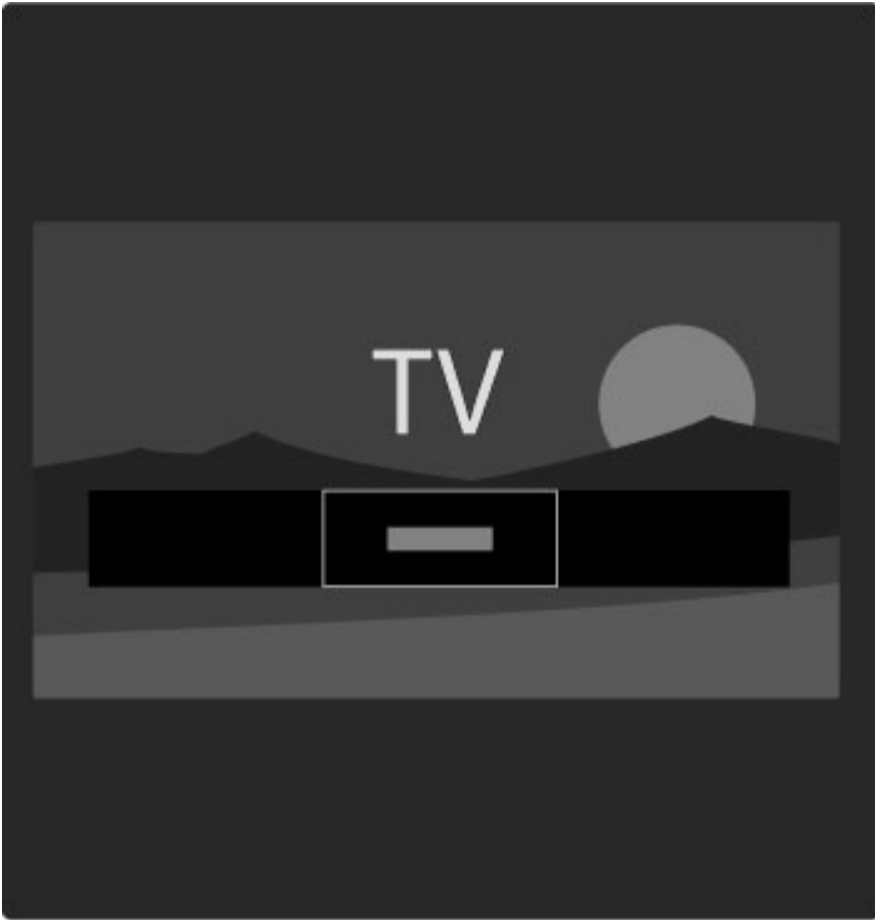
Щоб під час телеперегляду відкрити **Список каналів**, натисніть  (Огляд) на пульті ДК.



Налаштування вибраного каналу

Під час телеперегляду натисніть , щоб відкрити меню огляду. Виберіть пункт **Список каналів** і натисніть **ОК**. Перейдіть до каналу, який потрібно позначити вибраним, і натисніть  (Параметри). Виберіть пункт **Позначити як вибране**. У списку каналів вибраний канал буде позначено зірочкою **★**. Щоб зняти з каналу позначку вибраного, виберіть пункт **Скасувати позначення вибраного**.

Перегляд лише вибраних каналів

У списку каналів можна відобразити лише вибрані канали. Відкривши список, натисніть  (Параметри) і виберіть пункт **Вибрати список**. Виберіть зі списку **Вибране** і натисніть **ОК**. Таким чином під час перегляду списку каналів відобразатимуться лише вибрані канали.

Телегід

Телегід - це екранний довідник із програмою телепередач. Можна встановити нагадування про початок програми і вибрати програму за жанром.

Телегід надається станцією телемовлення або послугою Net TV.



Щоб під час телеперегляду відкрити телегід, натисніть  і перейдіть до меню огляду. Виберіть пункт **Телегід** і натисніть **ОК**.

Щоб вийти з телегіда без зміни налаштування, натисніть  (Назад).

Перше використання

Коли Ви відкриваєте телегід вперше, телевізор перевіряє всі телеканали на наявність даних телегіда. Це може тривати кілька хвилин. Ці дані зберігаються у телевізорі. Див. також пункт **Оновити довідник програм** у розділі з параметрами телегіда.

Параметри телегіда

За допомогою навігаційних клавіш виберіть потрібну програму і натисніть  (Параметри), щоб вибрати подані нижче пункти.

• Встанов. нагад.

Щоб встановити на екрані нагадування про початок програми, виберіть пункт **Встанов. нагад.** і натисніть **ОК**. Програму буде позначено . Щоб скасувати це нагадування, виберіть пункт **Очист. нагад.** і натисніть **ОК**.

• Зміна дня

Переглядайте програми попереднього або наступного дня.

• Додаткова інформація

Відображення інформації про програму та її короткий зміст.

• Пошук за жанром

Перегляд усіх програм за вибраним жанром.

• Заплановані нагадування

Якщо встановлено нагадування, можна переглянути список всіх запланованих нагадувань.

• Оновити довідник програм

Після першого сканування телевізор зберігає дані телегіда. У разі оновлення, перевстановлення або зміни послідовності розташування каналів ці дані потрібно буде оновити.

Щоб оновити ці дані, виберіть пункт **Оновити довідник програм**. Буде видалено оновлення і збережено нові дані.

Детальніше

Залежно від кількості каналів, які пропонують дані телегіда, телевізор зберігає ці дані до 8 днів.

Станція телемовлення або мережа

Щоб вибрати джерело інформації телегіда, натисніть  > **Налаштування > Параметри ТВ > Параметри > Телегід.**

Виберіть пункт **3 мережі** або **3і станції телемовлення**.

3 мережі

Поки телевізор не під'єднано до послуги Net TV, дані телегіда знаходяться зі станції телемовлення. Після під'єднання телевізора до послуги Net TV телевізор автоматично починає отримувати дані телегіда з Інтернету.

3і станції телемовлення

Дані для телегіда подаються станцією телемовлення чи оператором.

Розумні налаштування зображення і звуку

Для легкого налаштування зображення або звуку можна вибрати попередньо встановлене налаштування.

Під час телеперегляду натисніть , щоб відкрити меню налаштування, і виберіть пункт **Розумне зображення** або **Розумний звук**. Виберіть зі списку потрібний пункт і натисніть **ОК**.

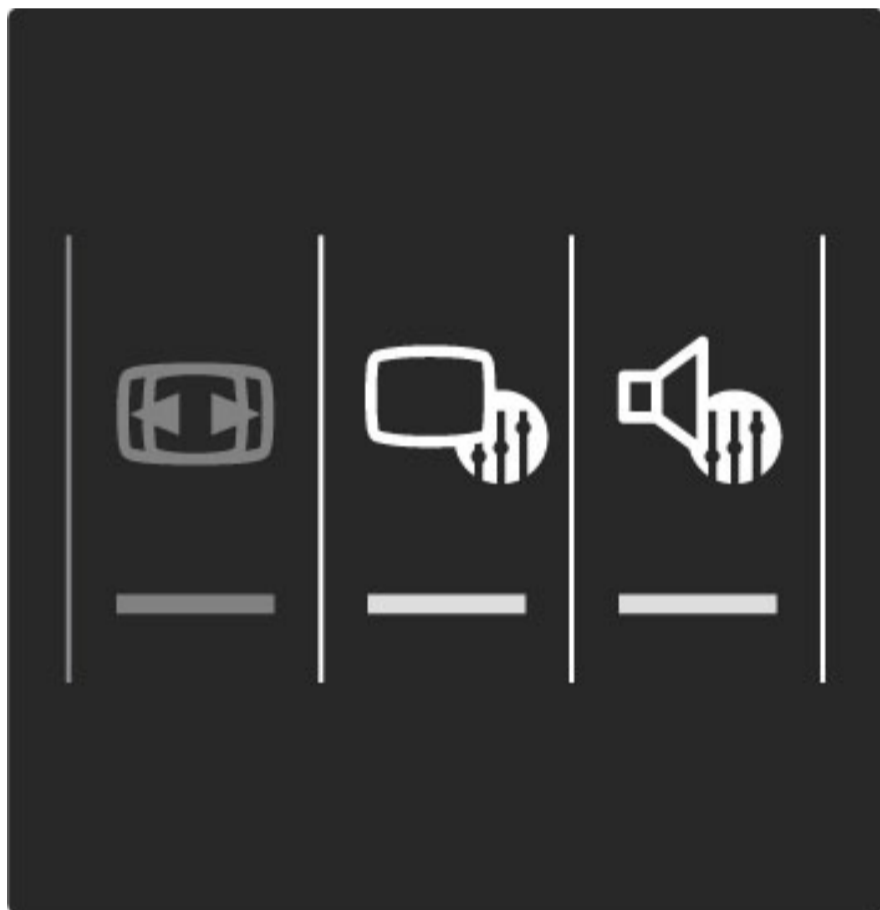



"Розумне зображення" і "розумний звук"

Розумні налаштування - це поєднання попередньо встановлених налаштувань, які підходять для певного режиму (наприклад, ігор або денного перегляду).

Можна налаштувати певний параметр вибраного розумного налаштування, наприклад, яскравість, контрастність, низькі або високі частоти. Розумне налаштування запам'ятає внесені зміни.

Налаштування розумних параметрів

Щоб налаштувати певний параметр будь-якого розумного налаштування, виберіть розумне налаштування і натисніть **ОК**. Після цього натисніть  і виберіть пункт **Налаштування**. Виберіть пункт **Параметри ТВ**, перейдіть до потрібного параметра і налаштуйте його.

Щоб відновити початкові значення розумних налаштувань, скасовуючи внесені зміни, спочатку виберіть розумне налаштування, яке потрібно відновити, після чого натисніть  > **Налаштування > Параметри ТВ**, виберіть пункт **Скинути**, натисніть **ОК** і підтвердіть.

Детальніше про налаштування окремих параметрів див. у розділі **Довідка > Налаштування > Зображення, звук та Ambilight**.

Список розумних налаштувань зображення

- **Персональні** - вибір власних параметрів, встановлених у розділі "Персоналізація зображення та звуку"
- **Яскраві** - найкращі параметри для перегляду вдень
- **Справжні** - параметри природного зображення
- **Кіно** - найкращі параметри для перегляду фільмів
- **Гра** - найкращі параметри для гри
- **Економія енергії** - параметри, які заощаджують енергію

- **Звичайні** – стандартні заводські налаштування
- **Фото** - найкращі параметри для перегляду фотографій
- **Користувачькі** - розумне налаштування зображення, яке дозволяє встановити власні налаштування

Список розумних налаштувань звуку

- **Персональні** - вибір власних параметрів, встановлених у розділі "Персоналізація зображення та звуку"
- **Звичайні** – стандартні заводські налаштування
- **Новини** - найкращі параметри для мовлення
- **Фільм** - найкращі параметри для перегляду фільмів
- **Гра** - найкращі параметри для гри
- **Драма** - найкращі параметри для мильних опер
- **Спортивні ігри** - найкращі параметри для спортивних програм

Формат зображення

Якщо на екрані телевізора з'являються чорні смуги, можна змінити формат зображення на такий, який відповідає розміру екрана.

Під час телеперегляду натисніть , щоб відкрити меню налаштування, і виберіть **Формат зображення**. Виберіть зі списку потрібний формат і натисніть **ОК**.

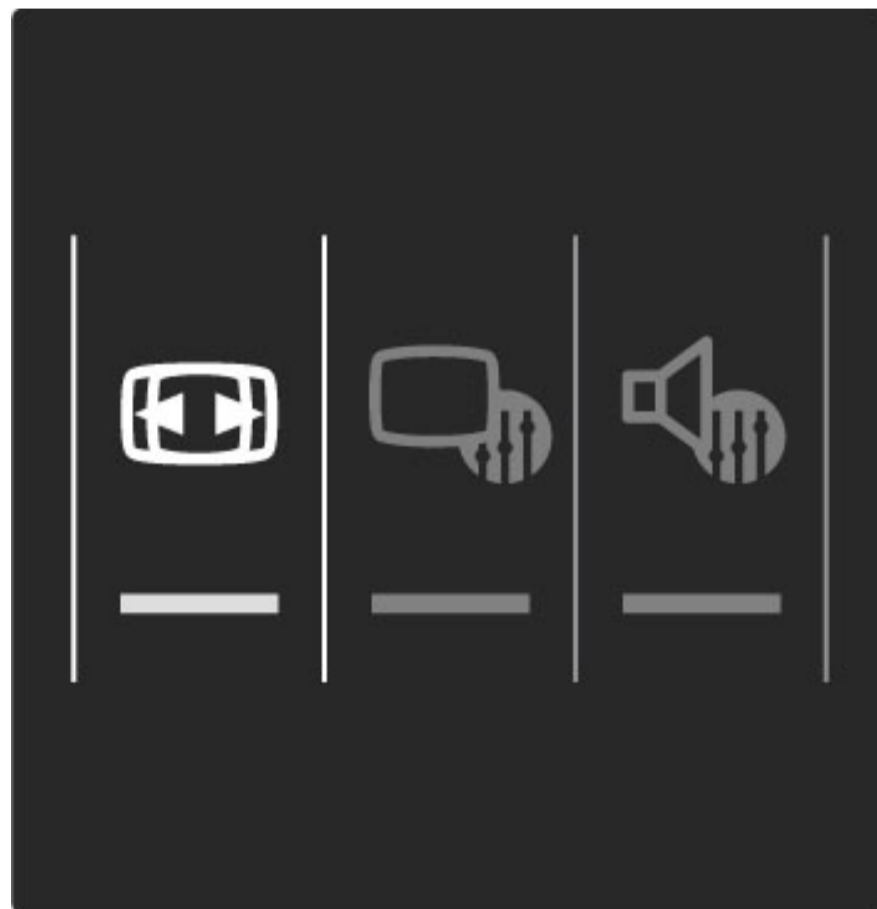

Формати зображення

Відповідно до зображення на екрані доступні подані нижче формати.

- **Автозаповнення**

Автоматично збільшує зображення до розміру екрана. Мінімальне спотворення зображення, видно субтитри. Несумісний із комп'ютером.

- **Автомасштабування**

Автоматично оптимально збільшує зображення до розміру екрана без спотворення. Можуть відображатися чорні смуги. Несумісний із комп'ютером.

- **Супер-масштабування**

Усуває чорні смуги з боків зображення, що транслюється у форматі 4:3. Зображення налаштовується відповідно до розмірів екрана.

- **Кіноформат**

Масштабує зображення до формату 16:9.

- **Широкий екран**

Розтягує зображення до формату 16:9.

- **Зображення без зміни масштабу**

Найкращий режим для зображень стандарту високої чіткості та комп'ютера. Піксельне відображення. На зображеннях з комп'ютера можуть з'являтися чорні смуги.

Перемикання у режим очікування

Якщо телевізор увімкнено, для переходу у режим очікування натисніть клавішу  на пульті дистанційного керування. Засвічується червоний індикатор режиму очікування.

Незважаючи на те, що в режимі очікування телевізор споживає дуже мало енергії, енергія все-таки витрачається.

Якщо Ви не користуєтесь телевізором протягом тривалого часу, радимо вимкнути телевізор за допомогою перемикача живлення.

2.4 Перегляд вмісту під'єданого пристрою

Вибір пристрою

Якщо під'єднаний пристрій додано до головного меню, його можна легко вибрати.

Щоб вибрати і переглядати вміст під'єданого пристрою або дію, натисніть  і перейдіть до **ГОЛОВНОГО МЕНЮ**, після чого виберіть цей пристрій або його дію і натисніть **ОК**. Пристрій має бути увімкнено.

Детальніше про додавання пристроїв див. у розділі **Довідка > Користування телевізором > Меню > Головне меню**.

Користування пультом ДК телевізора

За допомогою пульта ДК телевізора можна керувати пристроєм, якщо його під'єднано за допомогою кабелю HDMI і він має функцію EasyLink (HDMI-CEC).

Детальніше про пульт ДК див. у розділі **Довідка > Користування телевізором > Пульт ДК > Керування функцією EasyLink з пульта ДК**.

2.5 Ambilight

Переваги

Завдяки технології Ambilight можна насолоджуватися спокійнішим переглядом і вдосконаленим сприйняттям зображення.

Для найкращого ефекту Ambilight подбайте про тьмяне освітлення у кімнаті і розмістіть телевизор на відстані до 25 см від стіни. Для запобігання слабкому прийому сигналів інфрачервоних променів пульта ДК не ставте інші пристрої в межах дії Ambilight.



Налаштування

Налаштувати параметри Ambilight, які найчастіше використовуються, можна в меню налаштування.

Щоб відкрити **меню налаштування**, натисніть **000**.

Щоб закрити меню налаштування, натисніть **000** ще раз.

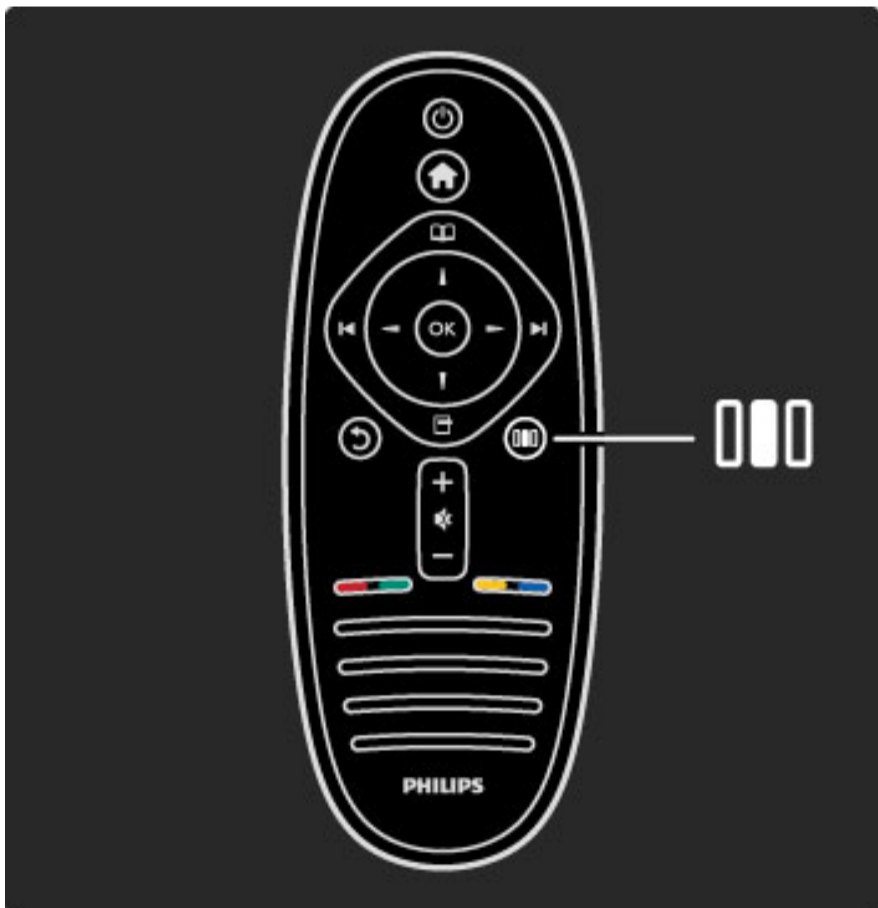

Увімкнення або вимкнення функції Ambilight

У меню налаштування виберіть пункт **Ambilight** і натисніть **OK**. Встановіть для Ambilight значення **Увімк.** або **Вимк.**

Ambilight динамічне

У меню налаштування виберіть пункт **Ambilight динамічне** і натисніть **OK**. Налаштуйте швидкість відповіді Ambilight на появу зображень на екрані.

Яскравість Ambilight

У меню Налаштування виберіть пункт **Яскравість Ambilight** і натисніть **OK**. Налаштуйте рівень яскравості підсвітки Ambilight.

Колір Ambilight

У меню Налаштування виберіть пункт **Колір Ambilight** і натисніть **OK**. Якщо підсвітка Ambilight має реагувати на появу зображень на екрані або вибрати один із фіксованих кольорів, виберіть пункт **Динамічне**. Якщо потрібно встановити певний фіксований колір, виберіть пункт **Користувацькі**.

Детальніше про налаштування Ambilight див. у розділі **Довідка > Користування телевизором > Використання Ambilight > Налаштування**.

Налаштування

Окрім параметрів у меню налаштування, Ambilight пропонує деякі додаткові параметри. Можна встановити власний фіксований колір або затримку вимкнення Ambilight після вимкнення телевизора.

Щоб відкрити меню Ambilight, натисніть **↑** і виберіть пункт **Налаштування > Параметр ТВ > Ambilight**.

Налаштування кольору

Щоб встановити власний колір Ambilight, виберіть пункт **Користувацькі** в меню Ambilight **Колір**. Вибравши пункт Користувацькі, можна відкрити меню **Налаштування кольору**. Щоб встановити власний колір, виберіть **Палітра**. Налаштування кольору Ambilight передбачає встановлення фіксованих (не динамічних) кольорів.

Відокремлення

Щоб встановити різний рівень підсвічення з кожної сторони телевизора, виберіть пункт **Відокремлення**. Якщо для функції відокремлення встановлено значення **Вимк.**, колір підсвітки Ambilight буде динамічним, але рівномірним.

Вимкнення телевизора

Для згасання підсвітки Ambilight та її вимкнення через кілька секунд після вимкнення телевизора, виберіть пункт **Вимкнення ТВ**. Перед повторним увімкненням телевизора зачекайте, поки не згасне і повністю вимкнеться підсвітка Ambilight.

Відпочинкове світло Scenea

Щоб підсвітка Ambilight завжди вимикалася після увімкнення світла Scenea, виберіть пункти **Відпочинкове світло Scenea** та **Вимк.**

Колір стіни

Колір стіни за телевизором може впливати на колір підсвітки Ambilight. Щоб запобігти цьому, виберіть пункт **Колір стіни**, після чого виберіть колір, який відповідає кольору стіни. Ambilight вибере колір відповідно до кольору стіни позаду телевизора.

Відпочинковий настрій

Детальніше про відпочинкове світло див. у розділі **Довідка > Користування телевизором > Використання Ambilight > Відпочинковий настрій**.

Відпочинковий настрій

Коли телевізор у режимі очікування, можна увімкнути функцію Ambilight і створити в кімнаті ефект відпочинкового світла.

Для увімкнення функції Ambilight, коли телевізор в режимі очікування, натисніть  на телевізорі.

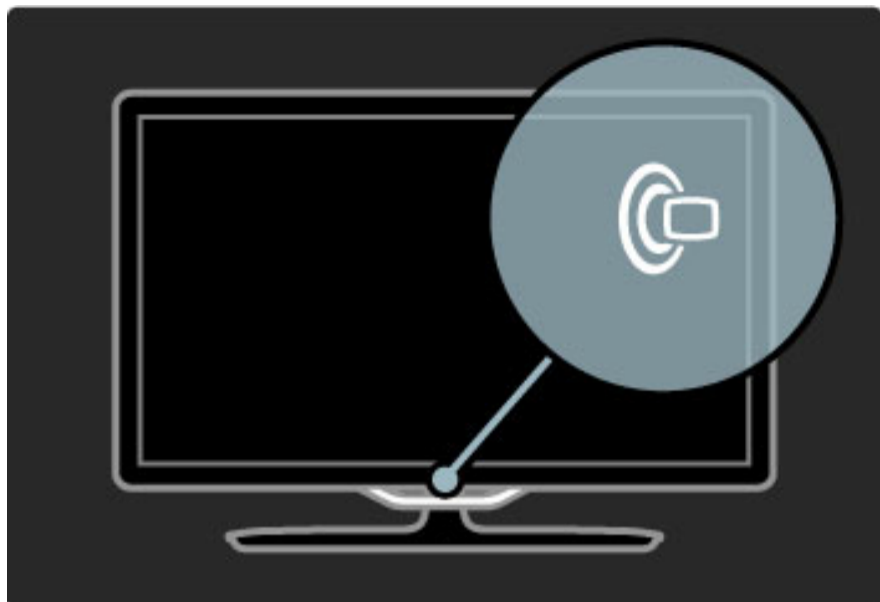

Щоб змінити колір відпочинкового світла, знову натисніть на телевізорі .

Щоб вимкнути відпочинкове світло, натисніть і утримуйте  на телевізорі 3 секунди.

Налаштувати колір можна також у меню налаштування. Увімкнувши телевізор, натисніть  і виберіть пункт **Налаштування**. Потім виберіть **Параметри ТВ > Ambilight > Відпочинковий настрій**. Виберіть колір для увімкнення відпочинкового світла.

2.6 Net TV

Що таке Net TV?

Послуга Net TV пропонує Вашій увазі Інтернет-послуги і веб-сайти, що спеціально підібрані для Вас. За допомогою телевізора можна відвідувати популярні веб-сайти, дивитися інформаційно-розважальні програми, брати у відеомагазині фільми на прокат або дивитися пропущені телепрограми.

Сторінки Net TV

Найпопулярніші веб-сайти у Вашій країні пропонують спеціально розроблені веб-сторінки для перегляду на екрані телевізора. Читайте короткий зміст газет, переглядайте найсвіжіше відео або дивіться прогноз погоди.

Телегід Net TV

Після під'єднання телевізора до послуги Net TV телегід починає отримувати дані з Інтернету.

Відеомагазини

Завдяки послугі Net TV можна брати на прокат улюблені фільми в мережевих відеомагазинах.

Пропустили програму?

Якщо станція телемовлення пропонує цю послугу, можна переглядати улюблені пропущені програми. Дивіться їх у зручний для Вас час.

Детальніше про послугу Net TV читайте у наступних розділах.

Нові послуги

Нові послуги додаються регулярно. Час від часу переглядайте сторінки Net TV, щоб дізнатися про нові послуги.

Детальніше

- Доступність послуг Net TV залежить від країни.
- Завдяки Net TV можна переходити до Інтернет-сторінок. Можна переглядати будь-які веб-сайти, але слід пам'ятати, що більшість веб-сайтів не розраховані для перегляду на екрані телевізора, а деякі модулі (наприклад, для перегляду сторінок або відео) не встановлено на телевізорі.
- Послуги Net TV можуть змінюватися або припиняти свою дію, або ж можуть додаватися нові послуги.
- Net TV відображає одну сторінку за раз у повноекранному режимі.
- Завантажити, зберегти файли або встановити модулі неможливо.

Що для цього потрібно

Щоб користуватися послугами Net TV, телевізор потрібно під'єднати до маршрутизатора з високошвидкісним під'єднанням до Інтернету.

Див. розділ [Довідка](#) > [Налаштування](#) > [Мережа](#).

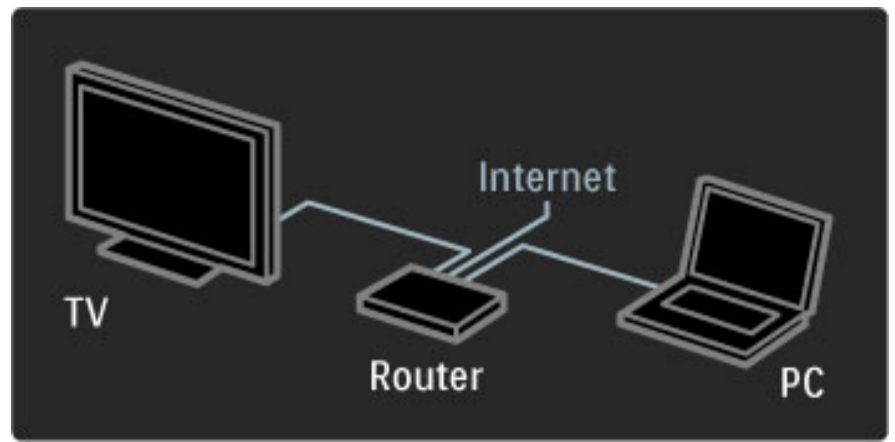

Виконавши з'єднання, виберіть у головному меню пункт **Огляд Net TV** і розпочніть налаштування Net TV.

Див. розділ [Довідка](#) > [Користування телевізором](#) > [Net TV](#) > [Перше використання](#).



Перше використання

- 1 Прийміть Умови використання.
- 2 Зареєструйте телевізор для користування послугою Net TV.
- 3 Увімкніть режим батьківського контролю. Тепер послугою Net TV можна користуватися.

Як зареєструватися

Для реєстрації потрібно мати адресу електронної пошти та під'єднаний до Інтернету комп'ютер. Якщо пропустити реєстрацію під час першого під'єднання до послуги, можна зареєструватися на початковій сторінці Net TV пізніше.

Щоб розпочати реєстрацію для користування послугою Net TV, на екрані телевізора потрібно ввести свою адресу електронної пошти. Щоб відкрити екранну клавіатуру, натисніть **ОК**, виділивши текстове поле. Вводьте літери по черзі. Виберіть пункт **Зареєструватися** і натисніть **ОК**.

З'явиться повідомлення про те, чи повідомлення про реєстрацію було надіслано на адресу Вашої електронної пошти. Відкрийте на комп'ютері електронну скриньку і клацніть посилання на реєстраційну форму. Заповніть цю форму і натисніть кнопку для надсилання.

На телевізорі виберіть **ОК** і натисніть **ОК**, щоб відкрити початкову сторінку Net TV.

Увімкнення режиму батьківського контролю

Коли Ви відкриваєте початкову сторінку Net TV вперше, можна увімкнути режим батьківського контролю. Після увімкнення режиму батьківського контролю потрібно буде ввести особистий код блокування/розблокування. Введіть чотиризначний код як код блокування/розблокування Net TV.

Натискайте цифрові клавіші на пульті ДК. Для підтвердження знову введіть той самий код.

Тепер послугою Net TV можна користуватися.

Переваги реєстрації

Після реєстрації вибрані або заблоковані сторінки Net TV будуть зберігатися як резервні копії. Крім того, будуть зберігатися останні 16 адрес веб-сайтів (URL), які Ви відвідали. Цими сторінками можна обмінятися з іншим телевізором Net TV, якщо його зареєструвати з використанням тієї самої адреси електронної пошти.

Зареєструвавшись, можна відновити ці вибрані сторінки після випадкового скидання налаштувань Net TV за допомогою параметра "Очистити історію".

Переваги батьківського контролю

Завдяки батьківському контролю...

- можна блокувати і розблокувати послуги/або категорії послуг
- деякі послуги, які не розраховані на дитячу аудиторію, заблоковано за замовчуванням, але їх можна розблокувати

Особливості використання режиму батьківського контролю

- Блокувати можна лише послуги на сторінках Net TV. Рекламні оголошення та веб-сайти не блокуються.
- Послуги блокуються за країною. Категорії блокуються для всіх країн.

Огляд Net TV

Щоб відкрити Net TV, закрийте посібник користувача і натисніть , виберіть **Огляд Net TV** і натисніть **ОК**. Телевізор під'єднується до мережі Net TV і відкриває початкову сторінку.

Для виходу з Net TV натисніть  і виберіть іншу дію.

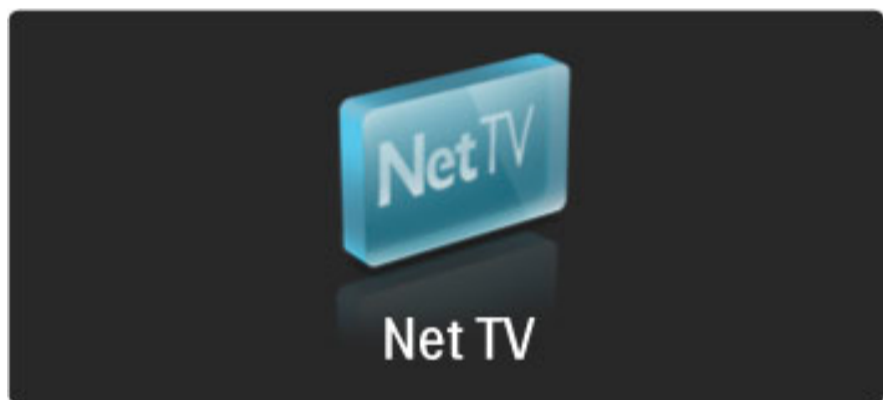

Початкова сторінка ★

На початковій сторінці ★ подано улюблені та деякі рекомендовані послуги. Із цієї сторінки можна оглядати Net TV.

Щоб повернутися до початкової сторінки ★, натисніть  (Огляд).

Відкривання послуги Net TV

Вибирайте послуги Net TV за допомогою клавіш ▲ або ▼, ◀ чи ▶. Щоб відкрити потрібну послугу, натисніть **ОК**.

Позначка блокування означає, що відкрита сторінка є безпечною.

Переміщення сторінками послуги Net TV

Переміщення сторінками послуги Net TV може відрізнятися від переміщення сторінками інших послуг. Для переміщення сторінками послуги здебільшого використовуються навігаційні клавіші та клавіша ОК. Інколи подається інформація про переміщення сторінками послуги.

Для повернення до попередньої сторінки натискайте  (Назад).

Всі послуги

Щоб переглянути доступні для своєї країни послуги, виберіть пункт  **Послуги** і натисніть **ОК**.

На цій сторінці можна переглянути всі послуги або переглянути їх за категорією, наприклад **Новини** або **Розважальна тематика**.



Для перегляду послуг за категорією виберіть у колонці зліва потрібну категорію і натисніть **ОК**.

Options

Натисніть  (Параметри), щоб вибрати такі пункти:

- Блокувати послугу
- Позначити вибране
- Вимк.батьк.контр.
- Показати пульт дистанційного керування
- Перезавантаження сторінки
- Масштабування сторінки
- Інформація безпеки
- Очистити пам'ять Net TV

Блокувати послугу

Щоб заблокувати послугу Net TV, виберіть її піктограму і натисніть  (Параметри). Виберіть пункт **Блокувати послугу** і натисніть **ОК**. Піктограму послуги буде позначено .

Щоб відкрити заблоковану послугу, введіть чотиризначний код. Після того як відкрити заблоковану послугу, блокування буде скасовано.

Позначення вибраного

Щоб позначити послугу як вибрану, виберіть піктограму послуги і натисніть  (Параметри). Виберіть пункт **Позначити вибране** і натисніть **ОК**.

Можна позначити до 12 вибраних послуг. Усі вибрані послуги відображаються на початковій сторінці ★. На сторінці послуг  вибрані послуги позначаються зірочкою ★.

Позначити вибраними можна лише послуги Net TV. Рекламні оголошення та веб-сайти не позначаються.

Скасування позначки вибраного



Щоб зняти з послуги позначку вибраної, виберіть піктограму вибраної послуги і натисніть  (Параметри), після чого виберіть пункт **Скасувати позначення вибраного**.

Вимк. батьк. контр.

Щоб вимкнути режим батьківського контролю, натисніть  (Параметри) і виберіть пункт **Вимк. батьк. контр.** Введіть чотиризначний код для вимкнення режиму батьківського контролю.

Показати пульт дистанційного керування

Такі клавіші, як клавіша відтворення ▶, перемотки назад ◀ та перемотки вперед ▶▶, доступні у разі вибору пункту **Показати пульт дистанційного керування**.

Натисніть  (Параметри) і виберіть пункт **Показати пульт дистанційного керування**. За допомогою цих клавіш на екрані можна керувати аудіо- та відеопрогравачами. Виберіть потрібну клавішу і натисніть **ОК** для виконання відповідної дії. Щоб приховати ці екранні клавіші, натисніть  (Назад).

Перезавантаження сторінки

Якщо під час завантаження сторінки виникла помилка, її можна перезавантажити. Натисніть  (Параметри) і виберіть пункт **Перезавантаження сторінки**.

Масштабування сторінок

Для масштабування Інтернет-сторінки натисніть  (Параметри) і виберіть пункт **Масштабування сторінки**. Вибирайте потрібне значення масштабування за допомогою панелі з бігунцем. Для перегляду Інтернет-сторінок і переходу від одного пункту до іншого використовуйте навігаційні клавіші.

Інформація щодо безпеки

Щоб переглянути інформацію щодо безпеки, натисніть  (Параметри) і виберіть пункт **Інформація безпеки**.

Очистити пам'ять Net TV

⚠ Попередження. Цей параметр скидає всі налаштування Net TV.

Щоб повністю очистити пам'ять Net TV, включаючи вибране, код батьківського контролю, паролі, файли "cookies" та історію, натисніть  (Параметри) і виберіть пункт **Очистити пам'ять Net TV**.

Послуги Net TV для іншої країни

Для іншої країни можуть пропонуватися інші послуги. Щоб перейти до послуг іншої країни, виберіть пункт **Країна : ...** внизу справа на сторінці і натисніть **ОК**. Виберіть потрібну країну і натисніть **ОК**.

Компанія Koninklijke Philips Electronics N.V. не несе відповідальності за зміст і якість вмісту, що надається відповідними постачальниками.

Веб-сайти

Завдяки послугі Net TV можна перейти до сторінок в Інтернеті. Можна переглядати будь-які веб-сайти, але слід пам'ятати, що більшість веб-сайтів не розраховані для перегляду на екрані телевізора, а деякі модулі (наприклад, для перегляду сторінок або відео) не встановлено на телевізорі.

Відкривання Інтернет-сторінки

Для переходу до Інтернет-сторінки виберіть Інтернет  і натисніть **ОК**, за допомогою екранної клавіатури введіть потрібну адресу. Виберіть потрібний символ і натисніть **ОК**, щоб ввести його в поле для адреси вгорі сторінки. Ввівши адресу, виберіть **Перех.** і натисніть **ОК** для завантаження цієї Інтернет-сторінки.

Переходьте до наявних посилань на веб-сторінці загального доступу за допомогою клавіш **▲** або **▼**, **◀** чи **▶**, а відкривайте їх за допомогою клавіші **ОК**.

Історія завантаження Інтернет-сторінок

Послуга Net TV автоматично додає всі відвідані веб-сайти до списку історії. Потім зі списку можна вибрати піктограму сайту і натиснути **ОК**, щоб відкрити його. Щоб переглянути список історії, скористайтеся навігаційними клавішами.

Очищення історії Net TV

Вибравши у списку історії піктограму веб-сайту, можна очистити весь список. Натисніть  (Параметри) і виберіть пункт **Очистити історію**.

Відеомагазини

Цей телевізор дозволяє брати на прокат відео в мережевому відеомагазині.

- 1 Відкрийте відеомагазин.
- 2 Виберіть потрібне відео.
- 3 Внесіть плату в режимі онлайн.
- 4 Завантажте відео.
- 5 Розпочніть перегляд.

Що для цього потрібно

Щоб взяти на прокат і завантажити відео, потрібне високошвидкісне Інтернет-під'єднання до телевізора. Детальніше про під'єднання до мережі див. розділ **Довідка > Налаштування > Мережа**.

Потрібна також карта пам'яті SD для встановлення у роз'єм для карти пам'яті SD телевізора.

Форматування карти пам'яті SD

Для форматування карти пам'яті SD як відеопам'яті вставте її у роз'єм для карти пам'яті SD. Телевізор автоматично розпочне форматування карти SD. Телевізор може відхилити використання карти пам'яті SD, якщо швидкість запису не відповідає швидкості, яка потрібна для передачі відеоданих. Після форматування не виймайте карту пам'яті з роз'єму.

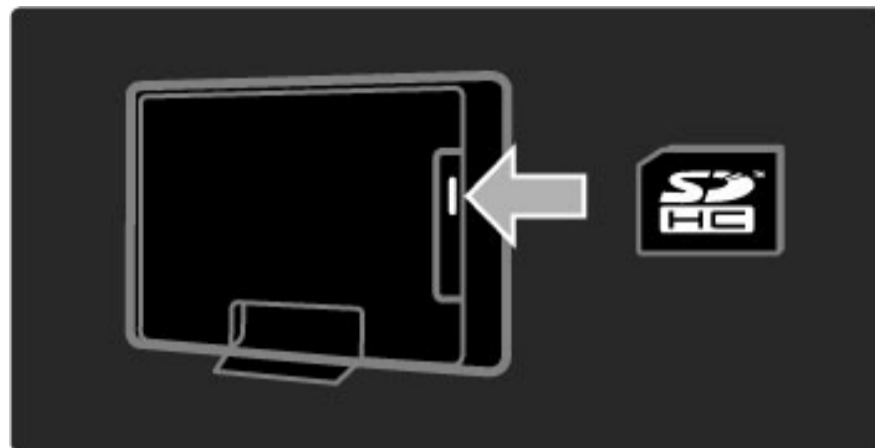

Перегляд відеомагазину

Для перегляду відеомагазину натисніть , виберіть пункт **Net TV > Відеомагазини** і натисніть **ОК**. На сторінці "Відеомагазини" знаходяться всі доступні у Вашій країні магазини. Щоб переглянути магазин, виберіть його піктограму і натисніть **ОК**.

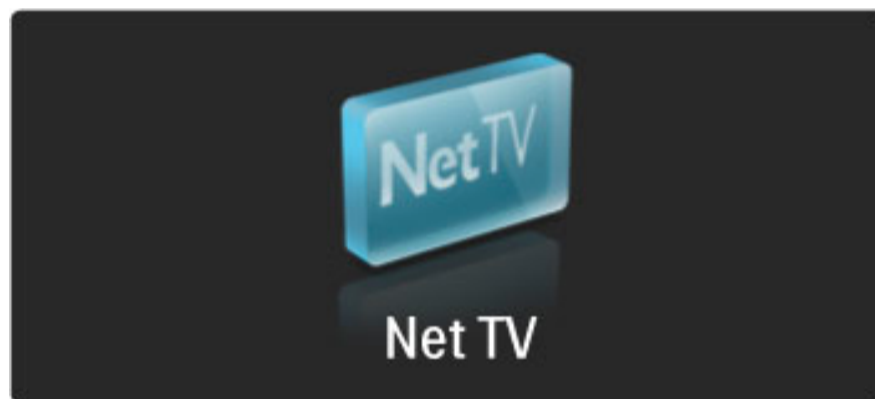

Відео на прокат

Щоб взяти на прокат відео, виберіть його піктограму на сторінці відеомагазинів і натисніть **ОК**. Зазвичай брати на прокат відео можна на 1 день, кілька днів або навіть на 1 годину. Способи вибору та прокату відео залежать від магазину.

Оплата

На екрані магазину з'явиться запит щодо входу в систему або створення облікового запису за його відсутності. Логін може складатися з адреси Вашої електронної пошти та особистого PIN-коду. Увійшовши в систему, можна вибрати спосіб оплати - зазвичай це кредитна картка або готівка. Детальніше про умови оплати див. на веб-сайті відеомагазину.

Вводьте цифровий код (PIN-код) за допомогою цифрових клавіш на пульті ДК.

Щоб ввести адресу електронної пошти, виберіть на сторінці текстове поле і натисніть **ОК**. Виберіть на клавіатурі потрібний символ і натисніть **ОК**, щоб його ввести.

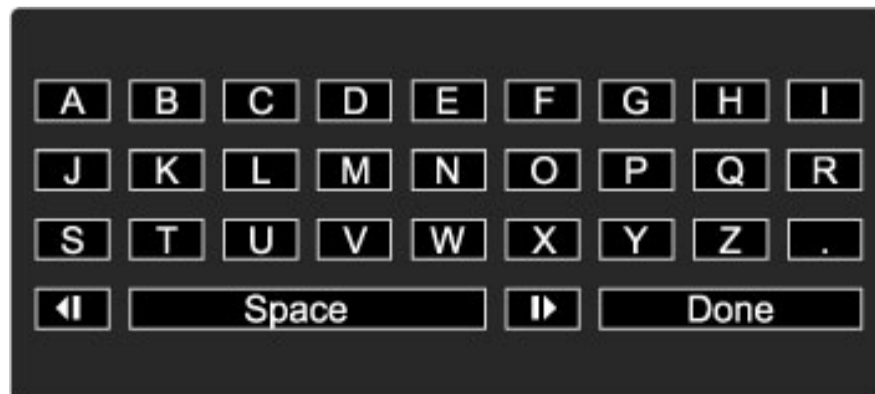

Завантаження відео

Оплативши послугу, відео можна завантажити у відеопам'ять. Під час завантаження можна продовжувати телеперегляд, поки на екрані телевізора не з'явиться повідомлення про можливість відтворення відео. Якщо скасувати завантаження, відео можна завантажити пізніше, поки не завершиться термін його прокату.

Перегляд

Для перегляду завантаженого відео натисніть , виберіть пункт **Net TV > Відеомагазини** і натисніть **ОК**. Увійшовши в систему, перейдіть до магазину, в якому взяли відео, і виберіть це відео зі списку завантажених відео, після чого натисніть **ОК** для відтворення.

Мережеве телебачення

Деякі станції цифрового мовлення пропонують послугу мережевого телебачення. Завдяки цій послугі можна переглядати пропущені телепрограми. Перейдіть до сторінки мережевого телебачення, що пропонується станціями телемовлення, щоб переглянути список доступних програм.

Що для цього потрібно

Для під'єднання до послуги мережевого телебачення потрібне високошвидкісне Інтернет-під'єднання до телевізора. Детальніше про під'єднання до мережі див. розділ **Довідка > Налаштування > Мережа**.

Відкриття послуги мережевого телебачення зі сторінки Net TV

Щоб відкрити послугу мережевого телебачення зі сторінки Net TV, натисніть , виберіть пункт **Огляд Net TV** і натисніть **ОК**. На сторінці послуг Net TV знайдіть піктограму телеканалу, який транслює потрібну програму. Виберіть потрібну послугу і натисніть **ОК**.

Відкриття послуги мережевого телебачення на каналі

Щоб безпосередньо відкрити послугу мережевого телебачення телеканалу, натисніть **червону** клавішу. Якщо ця послуга доступна, телевізор відкриє сторінку станції телемовлення.

Доступність послуг мережевого телебачення залежить від країни.

3 Детальніше про

...

3.1 Телетекст

Сторінки телетексту

Відкриття телетексту



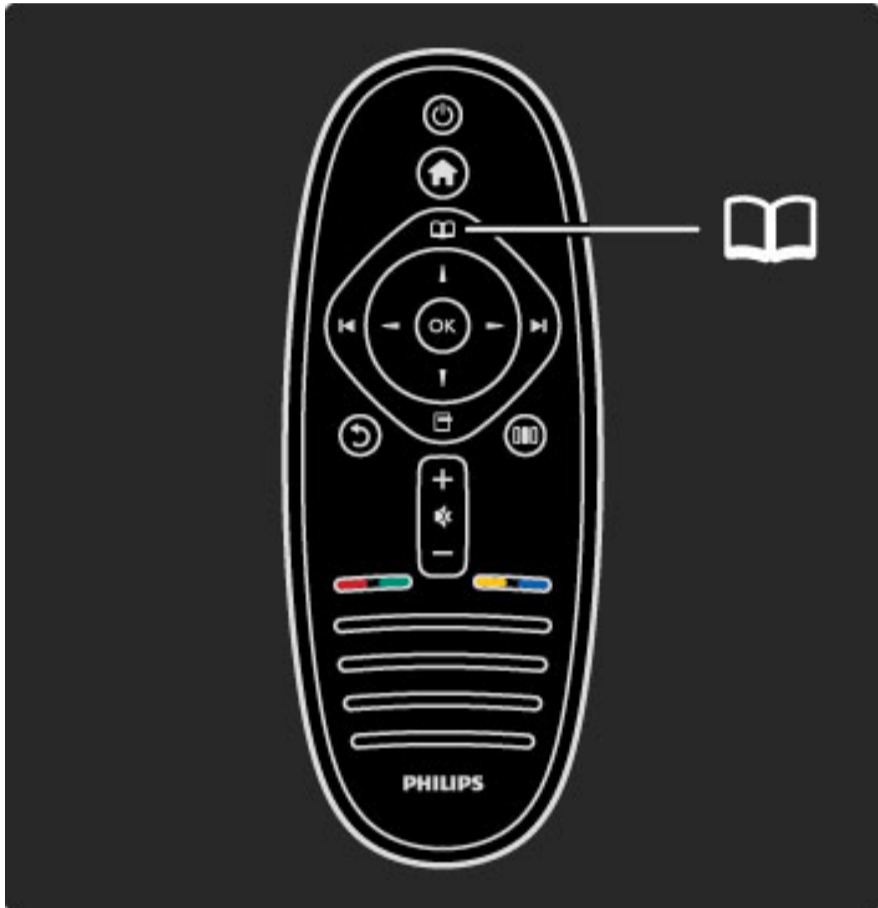

Щоб під час телеперегляду відкрити телетекст, натисніть  (Огляд) і виберіть пункт **Телетекст**.

Щоб закрити телетекст, натисніть  (Назад).



Вибір сторінки телетексту

Щоб вибрати сторінку ...

- Введіть номер сторінки за допомогою цифрових клавіш.
- Натисніть  або .
- Натисніть  або .
- Щоб вибрати один із пунктів із кольоровими позначками внизу екрана, натисніть кольорову клавішу.

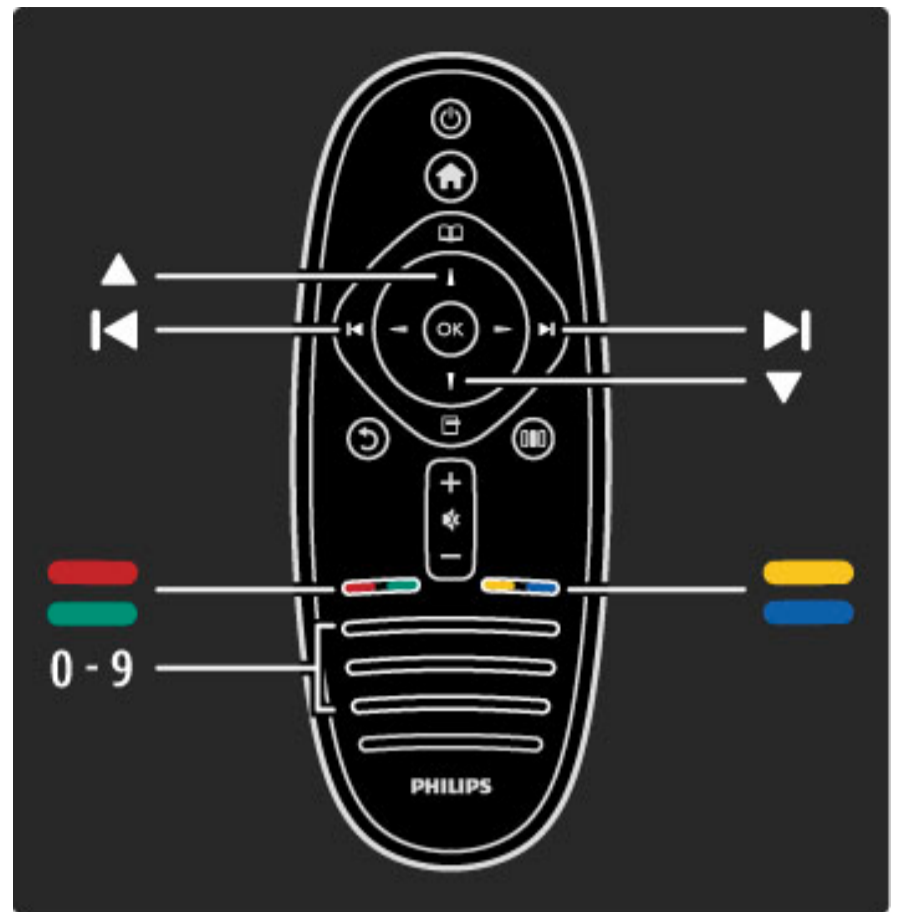

Підсторінки телетексту

Одна сторінка телетексту може містити кілька підсторінок. Номери підсторінок подано на панелі біля номера головної сторінки.

Для вибору підсторінки натисніть  або .

Сторінки телетексту Т.О.Р.

Деякі станції телемовлення пропонують телетекст Т.О.Р. Щоб відкрити телетекст Т.О.Р. на сторінці телетексту, натисніть  (Параметри) і виберіть пункт **Огляд Т.О.Р.**





Пошук у телетексті

Можна вибрати слово і шукати, де воно трапляється у телетексті. Це зручний спосіб пошуку певної теми.

Відкрийте сторінку телетексту і натисніть **OK**. За допомогою навігаційних клавіш виберіть потрібне слово або число. Натисніть **OK** ще раз, щоб відразу перейти до цього слова або числа далі в телетексті. Натисніть **OK** ще раз, щоб перейти далі. Щоб припинити пошук, натисніть , поки не вибрано жодного пункту.

Телетекст під'єданого пристрою

Деякі під'єдані пристрої, які приймають сигнал телеканалів, також пропонують послугу телетексту.

Щоб відкрити телетекст під'єданого пристрою, натисніть , виберіть цей пристрій і натисніть **OK**. Під час перегляду каналу натисніть  (Параметри), виберіть **Показати пульт дистанційного керування**, після чого натисніть клавішу  та **OK**. Щоб приховати клавіші пульта ДК, натисніть  (Назад). Щоб закрити телетекст, натисніть  (Назад).

Цифровий текст (лише у Великобританії)

Деякі станції цифрового мовлення пропонують на своїх цифрових телеканалах спеціальні послуги цифрового тексту чи інтерактивні послуги. Ці послуги передбачають звичайний телетекст із цифровими, кольоровими і навігаційними клавішами для вибору і перегляду.

Щоб закрити послугу цифрового тексту, натисніть  (Назад).

Послуга цифрового тексту блокується, коли мовлення здійснюється із субтитрами, а субтитри увімкнено в меню "Субтитри". Щоб увімкнути послугу цифрового тексту, виберіть пункт **Субтитри Вимк.**

Параметри телетексту

У режимі телетексту натисніть  (Параметри), щоб вибрати такі пункти:

- Призупинити гортання сторінок
- Розділення екрана
- Огляд Т.О.Р.
- Збільшити
- Відкриття
- Гортання підсторінок
- Мова

Призупинення гортання сторінок

Щоб призупинити автоматичне гортання підсторінок, натисніть  (Параметри) і виберіть пункт **Призупинити гортання сторінок.**



Розділення екрана / Повноекранний режим

Для відображення телеканалу і поруч телетексту натисніть  (Параметри) і виберіть пункт **Розділення екрана.** Щоб повернутися до повноекранного режиму, виберіть пункт **Повноекранний режим.**

Огляд табл. сторінок

Щоб відкрити телетекст Т.О.Р. на сторінці телетексту, натисніть  (Параметри) і виберіть пункт **Огляд Т.О.Р.**

Збільшити

Щоб збільшити сторінку телетексту для зручнішого читання, натисніть  (Параметри) і виберіть пункт **Збільшити.** Для прокручування сторінки вниз натисніть  або .

Відображення

Для відображення прихованої інформації на сторінці натисніть  (Параметри) і виберіть пункт **Відкриття.**

Гортання підсторінок

Для гортання підсторінок за їх наявності натисніть  (Параметри) і виберіть пункт **Гортання підсторінок.**

Мова

Щоб перейти до групи символів для відображення телетексту належним чином, натисніть  (Параметри) і виберіть пункт **Мова.**

Налаштування телетексту

Мова телетексту

Деякі станції цифрового телевізійного мовлення пропонують телетекст різними мовами.

Для встановлення мови основного і додаткового телетексту натисніть  > **Налаштування** > **Параметри каналів**, виберіть пункт **Основний телетекст** або **Додатковий телетекст** і виберіть потрібну мову телетексту.

Телетекст 2.5

За наявності телетекст 2.5 пропонує більше кольорів та кращу графіку. За замовчуванням телетекст 2.5 є увімкнений.

Щоб його вимкнути, виберіть  > **Налаштування** > **Параметри ТВ** > **Параметри** > **Телетекст 2.5.**

3.2 Інтерактивне телебачення

Переваги

Завдяки інтерактивному телебаченню на цифрових телеканалах можуть бути доступні додаткові інформаційно-розважальні або інші програми. Послуга інтерактивного телебачення залежить від країни або програми. Її перевагами є вдосконалений текст, мережеве телебачення тощо.

Для деяких послуг iTV потрібне високошвидкісне під'єднання до Інтернету. Див. розділ **Довідка > Налаштування > Мережа**.

Користування послугами iTV

Щоб відкрити послугу iTV, під час перегляду цифрового каналу натисніть **червону** клавішу. За доступності послуги інтерактивного телебачення відкриється головна сторінка станції телемовлення.

Щоб закрити послугу iTV, кілька разів натискайте **↶** (Назад), поки не закриється сторінка iTV.

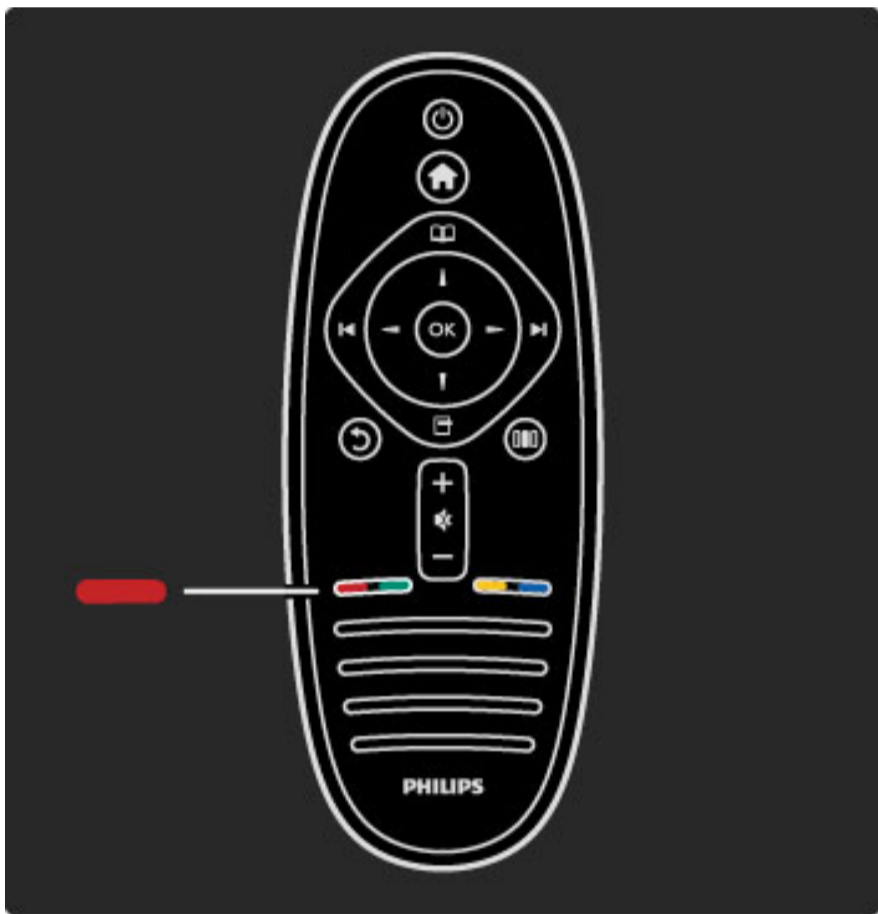

МНР iTV

Якщо телевізор встановлено для використання в Італії, доступний стандарт МНР (Multimedia Home Platform). Програми МНР надаються станціями телемовлення. На сторінках програм МНР можна знайти всі види інтерактивних послуг. Можна дати відгук на програму або проголосувати, робити Інтернет-покупки чи платити за використання служби Video-On-Demand.

Щоб скористатися усіма перевагами програм МНР, потрібне високошвидкісне під'єднання до Інтернету. Детальніше про під'єднання телевізора до Інтернету див. розділ **Довідка > Налаштування > Мережа**.

Відкривання сторінок МНР

Увімкнувши телеканал із підтримкою МНР, зачекайте на піктограму МНР, щоб повністю завантажити цю програму. Щоб відкрити сторінки МНР, натисніть **червону** клавішу або **Teletext** залежно від програми.

Щоб закрити сторінки МНР, натисніть **Вийти**.

Навігація сторінками МНР

Для переміщення сторінками МНР можна користуватися навігаційними, кольоровими, цифровими клавішами і клавішею **↶** (Назад). Для введення тексту можна користуватися клавіатурою пульта ДК так само, як під час написання SMS/текстових повідомлень.

Автозапуск

Телевізор налаштовано на автоматичне завантаження сторінок МНР. Для запобігання автоматичному завантаженню можна вимкнути автозапуск МНР.

Щоб вимкнути автозапуск, натисніть **📖** (Огляд), виберіть **Програми МНР**, а потім натисніть **ОК**. За необхідності натисніть **▶** для відображення цього пункту на екрані. Щоб вимкнути автоматичне завантаження, виберіть **(Вимкнути автозапуск МНР)**.

Вибір програм МНР

Деякі сторінки МНР можуть не завантажуватися. У такому разі запустити програму можна зі списку програм МНР.

Натисніть **📖** (Огляд), виберіть **Програми МНР** і **Вимкнути автозапуск МНР**. Цей параметр дозволяє вибрати окрему програму. Виберіть зі списку (за його наявності) потрібну програму і натисніть **ОК**, щоб запустити її.

3.3 Мультимедіа

Огляд USB

Можна переглядати фотографії або відтворювати музику та відео, збережені на USB-пристрої.

Увімкнувши телевизор, вставте USB-пристрій у USB-роз'єм зліва на телевізорі. Телевізор виявляє пристрій і відкривається список з його вмістом. Якщо список не з'являється автоматично, натисніть **⬆**, виберіть пункт **Огляд USB** і натисніть **ОК**.

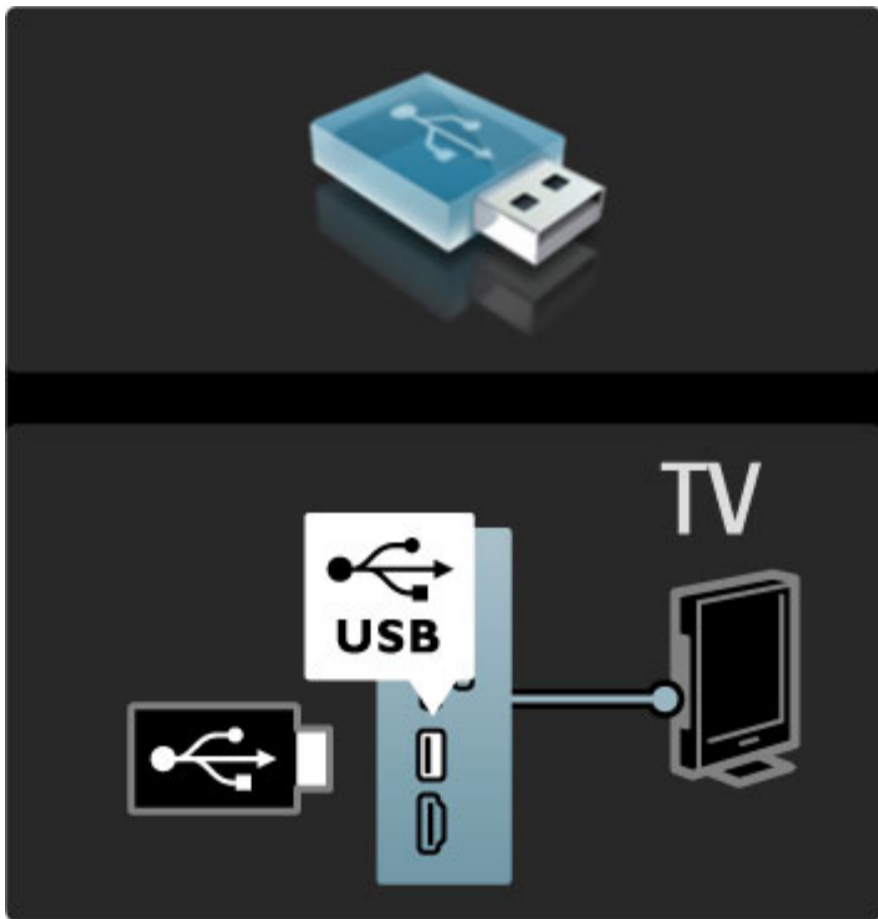

Для виходу зі сторінки огляду USB натисніть **⬆** і виберіть іншу дію або від'єднайте USB-пристрій.

Перегляд фотографій

Для перегляду фотографій виберіть зі списку потрібну фотографію і натисніть **ОК**. Якщо в папці є кілька фотографій, телевизор відображає ці фотографії у вигляді показу слайдів. Щоб припинити відтворення, натисніть **⊞** (Параметри) і виберіть пункт **Зупинка**.

Щоб призупинити або розпочати показ слайдів знову, натисніть **ОК**.

Щоб переглянути наступну фотографію, натисніть **▶**.

Щоб переглянути попередню фотографію, натисніть **◀**.

Параметри для перегляду фотографій

Натисніть **⊞** (Параметри), щоб вибрати такі пункти:

- Показати дані
- Зупинка
- Відтворити раз / Повтор
- Повертати
- Переміщення увімкнено / вимкнено
- Швидкість показу слайдів
- Зміна слайдів
- Встановлення Scenea

Переміщення увімкнено

Відтворення файлів у довільній послідовності.

Встановлення Scenea

Встановлення поточної фотографії як заставки у вигляді фотографії для Scenea.

Відтворення відео або музики

Для відтворення відео або музики виберіть зі списку потрібний файл і натисніть **ОК**. Якщо в папці є кілька файлів із музикою або відео, телевизор відтворюватиме файли один за одним. Для припинення відтворення натисніть **⊞** (Параметри).

Щоб призупинити або відтворити, натисніть **ОК**.

Щоб відтворити наступний файл у папці, натисніть **▶**.

Щоб відтворити попередній файл, натисніть **◀**.

Щоб перемотати вперед, натисніть **▶**.

Щоб перемотати назад, натисніть **◀**.

Параметри для відтворення музики та відео

Натисніть **⊞** (Параметри), щоб вибрати такі пункти:

- Зупинка
- Відтворити раз / Повтор
- Переміщення увімкнено / вимкнено

Одночасне відтворення музики та фотографій

Можна одночасно слухати музику і переглядати фотографії.

Спочатку потрібно увімкнути музику, а потім розпочати показ фотографій.

1 Виберіть папку з музикою і натисніть **ОК**.

2 Виберіть папку з фотографіями і натисніть **ОК**.

Щоб припинити відтворення, натисніть **⊞** (Параметри) і виберіть пункт **Зупинка**.

Вимкнення екрана

Якщо Ви лише слухаєте музику, можна вимкнути екран телевізора для економії енергії.

Щоб вимкнути екран, натисніть **зелену** клавішу, виберіть пункт **Екран без звуку** і натисніть **ОК**. Щоб знову увімкнути екран, натисніть будь-яку клавішу на пульті ДК.

Список сумісних форматів відтворення див. у розділі **Довідка > Технічні характеристики > Мультимедіа**.

Огляд комп'ютера

У домашній мережі можна переглядати фотографії або відтворювати музику та відео, збережені на комп'ютері.

Що для цього потрібно

Для перегляду цих файлів на комп'ютері телевизор потрібно під'єднати до домашньої мережі. Для обміну файлами з телевизором потрібно також налаштувати медіасервер комп'ютера.

Детальніше про під'єднання до мережі див. розділ **Довідка > Налаштування > Мережа**.

Огляд комп'ютера

Для перегляду файлів на комп'ютері натисніть **⬆**, виберіть пункт **Огляд мережі ПК** і натисніть **ОК**. Якщо мережу ще не встановлено, під час огляду мережі комп'ютера встановлення мережі починається автоматично. Виконайте вказівки на екрані. Для виходу зі сторінки огляду мережі комп'ютера, натисніть **⬆** і виберіть іншу дію.

Як вибирати, переглядати і відтворювати файли, див. розділ **Довідка > Детальніше про ... > Мультимедіа > Огляд USB**.

Список сумісних форматів відтворення див. у розділі **Довідка > Технічні характеристики > Мультимедіа**.

Scenea

Завдяки Scenea фотографії можна використовувати як малюнки екрана. Візьміть будь-яку фотографію зі своєї колекції.

Щоб відкрити Scenea, натисніть , виберіть пункт **Scenea** і натисніть **ОК**. Якщо Ви ще не вибрали власної фотографії, відображається стандартна фотографія.

Щоб закрити фотографію Scenea, натисніть будь-яку клавішу на пульті ДК.

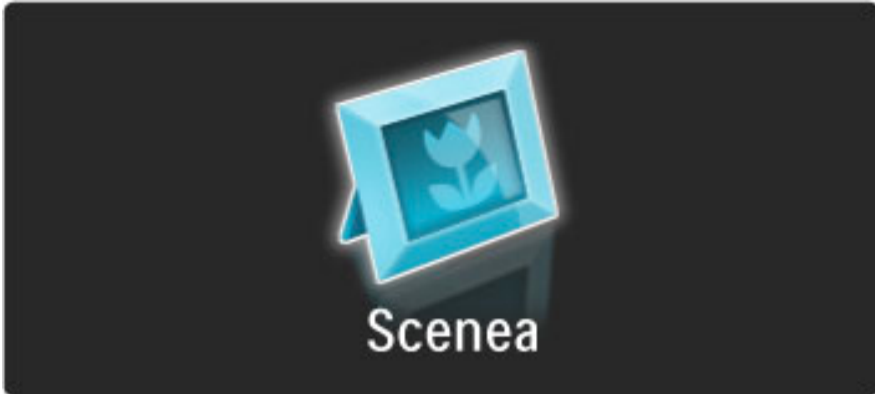



Вибір фотографії для Scenea

1 Виберіть фотографію, збережену на під'єднаному USB-пристрої або комп'ютері. Фотографія має бути у форматі JPEG.

2 Виділивши цю фотографію у списку огляду USB або комп'ютера, натисніть , виберіть пункт **Встановлення Scenea** і натисніть **ОК**. Після підтвердження заміни поточної фотографії буде встановлено нову фотографію.

Відпочинкове світло Scenea

Щоб вимкнути підсвітку Ambilight у разі увімкнення світла Scenea, натисніть , (Налаштування). Або натисніть  (Ambilight) спереду на телевізорі.

Економія енергії

Щоб вибрати для телевізора налаштування, які заощаджують енергію, натисніть , (Налаштування), виберіть пункт **Розумне зображення** і натисніть **ОК**. Виберіть пункт **Екон. енерг.**

Детальніше

Якщо увімкнено Scenea, через 4 години телевізор автоматично перейде у режим очікування. За 1 хвилину до переходу в режим очікування на екрані телевізора з'явиться повідомлення. Автоматичний перехід у режим очікування сприяє збереженню енергії на випадок, якщо увімкнено Scenea.

Якщо встановлено таймер вимкнення, телевізор також перейде у режим очікування після того, як пройде встановлений час. Scenea не забезпечує відтворення звуку.

3.4 Блокування і таймери

Блокування від дітей

Щоб діти не дивилися певний канал або програму, канал можна заблокувати або заблокувати програму з віковим обмеженням.

Батьківський контроль

Деякі станції цифрового мовлення встановлюють власні вікові обмеження для програм. Якщо програма має вікові обмеження і не розрахована для перегляду Вашою дитиною, її буде заблоковано.

Для перегляду заблокованої програми потрібно ввести код блокування від дітей. Батьківський контроль встановлюється для всіх каналів.

Встановлення вікових обмежень

Натисніть  і виберіть пункти **Налаштування > Параметри каналів та Блокування від дітей > Батьківський контроль**. Щоб вибрати вікове обмеження, спочатку потрібно ввести чотиризначний код блокування від дітей. Якщо коду блокування від дітей ще не встановлено, встановіть його зараз.

Ввівши код, можна вибрати вікове обмеження. Програму з такими ж або більшими віковими обмеженнями буде заблоковано. На екрані телевізора з'явиться запит щодо введення коду для розблокування програми. Деякі оператори блокують лише програми з більшим віковим обмеженням.

Блокування каналу

Для блокування каналу натисніть  і виберіть пункти **Налаштування > Параметри каналів та Блокування від дітей > Блокування каналу**. Виберіть зі списку номерів каналів потрібний канал і натисніть **ОК**, щоб його заблокувати.

У списку заблокований канал буде позначено **X**. Тепер можна вибрати інший канал для блокування або розблокування. Канал буде заблоковано відразу ж після закривання меню.

Блокувати програми під'єднаних пристроїв неможливо.

Зміна коду

Щоб змінити поточний код, натисніть  і виберіть пункти **Налаштування > Параметри каналів та Блокування від дітей > Зміна коду**. Введіть поточний код, а потім двічі введіть новий код, після чого його буде встановлено.

Забули код?

Якщо Ви забули код, введіть **8888**, щоб його анулювати.

Таймер вимкнення

Завдяки таймеру вимкнення телевізор може перейти в режим очікування у визначений час.

Для налаштування таймера вимкнення натисніть  > **Налаштування > Параметри ТВ > Параметри > Таймер вимкнення**. За допомогою панелі з бігунцем можна встановити час до 180 хвилин із кроком 5 хвилин. Якщо встановлено значення 0 хвилин, таймер вимкнення вимикається.



Під час роботи таймера телевізор завжди можна вимкнути раніше або перевстановити час.

3.5 Субтитри і мови

Субтитри

Найчастіше субтитри для програми є доступними. Субтитри можна налаштувати так, щоб вони відображалися постійно. Залежно від каналу, аналогового чи цифрового, відображення субтитрів на постійно налаштовується по-різному. Для цифрових каналів можна вибрати мову субтитрів.

Для аналогових каналів

Для відображення субтитрів каналу увімкніть канал, натисніть  (Огляд), виберіть пункт **Телетекст** і натисніть **ОК**. Введіть номер сторінки субтитрів (зазвичай це 888) і натисніть  (Огляд) ще раз для вимкнення телетексту. З'являться субтитри, якщо вони доступні. Кожен аналоговий канал слід налаштовувати окремо.

Для цифрових каналів

Вмикати субтитри на сторінці телетексту для цифрових каналів не потрібно. Можна встановити потрібну основну й додаткову мову субтитрів. Якщо ці мови субтитрів недоступні для певного каналу, можна вибрати іншу доступну мову субтитрів.

Для встановлення основної і додаткової мов субтитрів натисніть  і виберіть пункти **Налаштування** > **Параметри каналів і Мови** > **Основні субтитри** та **Додаткові субтитри**.

Щоб вибрати мову субтитрів за відсутності потрібної мови, натисніть  (Параметри), виберіть пункт **Мова субтитрів** і потрібну мову.

Меню субтитрів

Щоб відкрити меню субтитрів, натисніть .

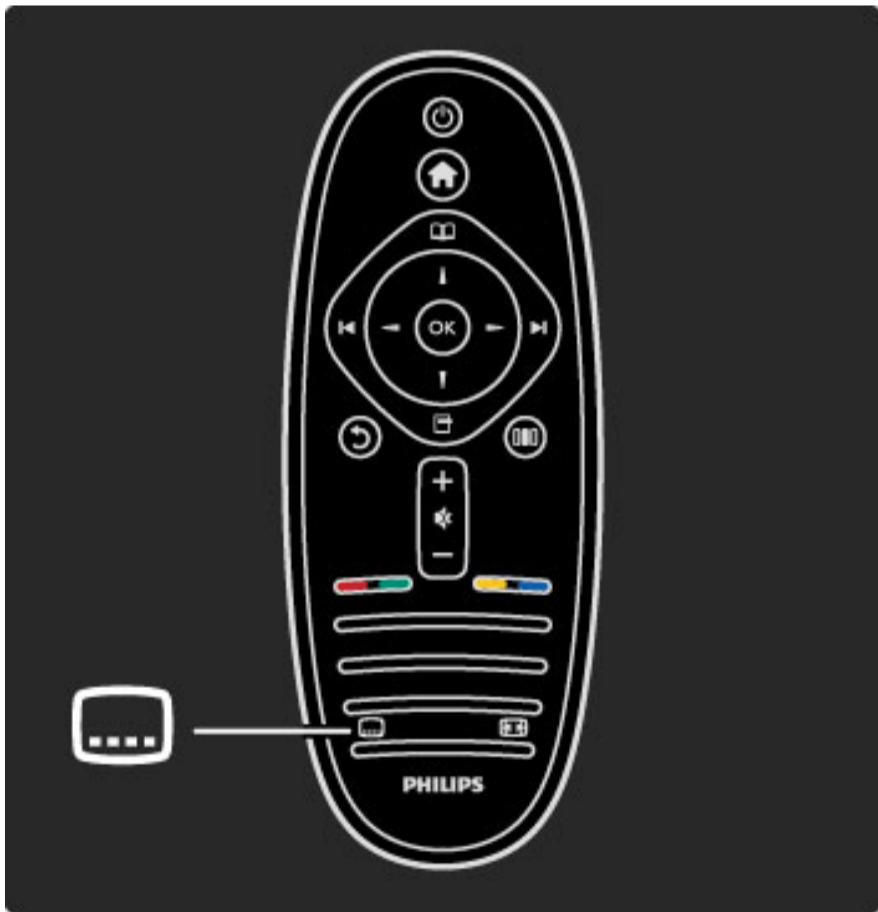

У меню Субтитри можна **вмикати** або **вимикати** субтитри. Виберіть пункт **Увімкнути на період вимкнення звуку** для відображення субтитрів лише, коли звук телевізора вимикається за допомогою клавіш .

Мови аудіосупроводу

Цифрові телеканали можуть пропонувати аудіосупровід програми кількома мовами. Телевізор можна налаштувати на використання вибраних мов за умови їх трансляції.

Щоб встановити потрібну мову аудіосупроводу, натисніть  і виберіть пункти **Налаштування** > **Параметри каналів і Мови** > **Основне аудіо** та **Додаткове аудіо**. Телевізор автоматично буде використовувати встановлені мови за умови їх трансляції.

Щоб перевірити наявність певної мови аудіосупроводу, натисніть  (Параметри) і виберіть **Мова аудіосупроводу**. Можна вибрати іншу мову аудіосупроводу зі списку.

Деякі цифрові телеканали пропонують спеціальний аудіосупровід і субтитри, адаптовані для людей із вадами слуху або зору. Див. **Детальніше про ...** > **Універсальний доступ**.

3.6 Універсальний доступ

Увімкнення

Після увімкнення функції універсального доступу телевізор буде налаштовано для людей із вадами слуху або зору.

Увімкнення

Якщо під час першого використання функцію універсального доступу не було увімкнено, її можна увімкнути в меню налаштування.

Для увімкнення функції універсального доступу натисніть  > **Налаштування** > **Параметри ТВ** > **Параметри** > **Універсальний доступ**. Виберіть значення **Увімк.** і натисніть **ОК**.



Якщо у розділі налаштування увімкнено параметр "Універсальний доступ", цей параметр додається до меню параметрів. За допомогою універсального меню в меню параметрів можна встановити спеціальні налаштування для користувачів із вадами слуху і зору.

Вміст для людей із вадами слуху

Деякі цифрові телевізійні канали пропонують спеціальний аудіосупровід і субтитри, адаптовані для людей із вадами слуху. Якщо увімкнено пункт "Погіршення слуху", телевізор автоматично переходить до адаптованого звуку та субтитрів, якщо вони є в наявності.

Увімкнення

Щоб увімкнути параметр "Погіршення слуху", натисніть  (Параметри), виберіть пункт **Універсальний доступ** і натисніть **ОК**. Потім виберіть параметр **Погіршення слуху**, пункт **Увімк.** і натисніть **ОК**.

Щоб перевірити наявність мови аудіосупроводу з адаптацією для людей із вадами слуху, натисніть  (Параметри), виберіть пункт **Мова аудіосупроводу** і відшукайте мову, позначену за допомогою .

Якщо в меню параметрів не відображається пункт "Універсальний доступ", увімкніть його в пункті Налаштування. Прочитайте відомості в пункті **Довідка** > **Детальніше про ...** > **Універсальний доступ** > **Увімкнення**.

Вміст для людей із вадами зору



Деякі цифрові телевізійні канали пропонують спеціальний аудіосупровід, адаптований для людей із вадами зору. До адаптованого аудіоматеріалу додаються коментарі.

Увімкнення

Щоб увімкнути пункт "Із вадами зору", натисніть  (Параметри), виберіть пункт **Універсальний доступ** і натисніть **ОК**. Клацніть пункт **Із вадами зору** і натисніть **Увімк.** або, якщо є гучномовці, виберіть їх для відтворення адаптованого аудіоматеріалу. Якщо є така можливість, телевізор відтворить аудіоматеріал для людей із вадами зору.

Гучність - Для людей із вадами зору

Якщо є така можливість, можна налаштувати гучність для відтворення додаткового коментаря.

Щоб перевірити наявність мови аудіосупроводу з адаптацією для людей із вадами зору, натисніть  (Параметри), виберіть пункт **Мова аудіосупроводу** і відшукайте мову, позначену за допомогою .

Якщо в меню параметрів не відображається пункт "Універсальний доступ", увімкніть його в пункті Налаштування. Прочитайте відомості в пункті **Довідка** > **Детальніше про ...** > **Універсальний доступ** > **Увімкнення**.

Сигнал клавіш

Сигнал клавіш повідомляє про натискання будь-якої клавіші на пульті дистанційного керування. Гучність сигналу змінити неможливо.

Увімкнення

Щоб увімкнути сигнал клавіш, натисніть  (Параметри), виберіть пункт **Універсальний доступ** і натисніть **ОК**. Потім виберіть параметр **Сигнал клавіш** і натисніть **Увімк.**

Якщо в меню параметрів не відображається пункт "Універсальний доступ", увімкніть його в пункті Налаштування. Прочитайте відомості в пункті **Довідка** > **Детальніше про ...** > **Універсальний доступ** > **Увімкнення**.

4 Налаштування

4.1 Зображення, звук, Ambilight

Розумні налаштування

Кожне розумне налаштування можна встановити окремо за допомогою налаштувань параметрів зображення або звуку в розділах "Налаштування" і "Параметри ТВ". Можна відрегулювати яскравість для певного розумного зображення чи низькі частоти для розумного звуку.

Щоб відновити початкові значення розумних налаштувань, скасовуючи внесені зміни, спочатку виберіть розумне налаштування, яке потрібно відновити, після чого натисніть  > **Налаштування** > **Параметри ТВ**, виберіть пункт **Скинути**, натисніть **ОК** і підтвердіть.

Докладніше про розумні налаштування зображення та звуку читайте в розділі **Довідка** > **Користування телевізором** > **Перегляд ТВ** > **Розумні налаштування зображення і звуку**.

Зображення

У меню "Зображення" можна налаштувати кожен параметр зображення.

Щоб відкрити пункт Параметри зображення, натисніть  > **Налаштування** > **Параметри ТВ** > **Зображення**.

- **Контрастність**

Встановлення рівня контрастності зображення.

- **Яскравість**

Встановлення рівня яскравості зображення.

- **Колір**

Встановлення рівня насиченості кольору.

- **Тон**

Якщо телеканал передається у стандарті NTSC, параметр тону дозволяє компенсувати варіації кольору.

- **Чіткість**

Встановлення рівня чіткості дрібних деталей.

- **Пониження шумів**

Фільтрування та зменшення перешкод на зображенні.

- **Відтінок**

Дозволяє встановити такі відтінки кольорів, як **Нормальні**, **Теплі** (червонуваті) або **Холодні** (синюваті). У меню "Користувацькі" виберіть пункт **Користувацькі** для встановлення власного налаштування.

- **Спеціальне налаштування відтінків**

За допомогою повзунка встановіть температуру кольору зображення.

- **Perfect Pixel HD**

Регулює вдосконалені параметри системи обробки зображення Perfect Pixel HD Engine.

— Параметр **Perfect Natural Motion** дає змогу усунути вібрацію рухомих зображень і відтворити плавність руху, особливо під час перегляду кінофільмів.

— Параметр **200 Hz Clear LCD / 100 Hz Clear LCD** дає змогу забезпечити неперевершену чіткість рухомих зображень, кращий рівень чорного, високу контрастність без мерехтіння, плавність зображення і більший кут огляду.

— Параметр **Супер роздільна здатність** забезпечує виняткову чіткість, особливо ліній і контурів зображення.

— параметр **Ідеальна контрастність** дає змогу налаштувати рівень, за якого телевізор автоматично вдосконалює чіткість деталей на темних, змішаних і світлих ділянках зображення.

— параметр **Динамічна підсвітка** дає змогу налаштувати рівень, за якого споживання енергії зменшується завдяки зниженню яскравості екрана. Вибирайте цей параметр для економії енергії та оптимальної яскравості зображення.

— параметр **Зменш. дефек. зобр. MPEG** забезпечує плавні переходи зображення у цифровому форматі.

— параметр **Покращення кольору** робить кольори насиченішими та покращує роздільну здатність деталей яскравого кольору.

— **Гамма** – це нелінійне налаштування підсвітки та контрастності зображення. Встановлюйте вищий чи нижчий рівень гамми за допомогою панелі з бігунцем.

- **Режим комп'ютера**

Налаштовує телевізор на використання найоптимальнішого попередньо встановленого налаштування комп'ютера у випадку його під'єднання.

- **Сенсор світла**

Автоматично налаштовує параметри зображення і функцію Ambilight відповідно до освітлення у приміщенні.

- **Формат зображення**

Див. розділ **Довідка** > **Користування телевізором** > **Перегляд ТВ** > **Формат зображення**.

- **Краї екрана**

Певне збільшення зображення для приховування спотворених країв.

- **Зміщення зображення**

Переміщення зображення вгору / вниз або ліворуч / праворуч за допомогою клавіш курсору.

Звук

У меню "Звук" можна налаштувати кожен параметр звуку.

Щоб відкрити меню Налаштування звуку, натисніть  > **Налаштування** > **Параметри ТВ** > **Звук**.

- **Низькі частоти**

Встановлення рівня низьких тонів звуку.

- **Високі частоти**

Встановлення рівня високих тонів звуку.

- **Об'ємний звук**

Створення ефекту об'ємного звуку із внутрішніх гучномовців.

- **Гучність навушників**

Налаштування гучності у випадку підключення навушників до телевізора.

- **Автом. регулювання гучності**

Зменшує раптові зміни гучності, наприклад, на початку реклами або під час перемикання каналів.

- **Баланс**

Дає змогу налаштувати розподіл звуку між лівим і правим гучномовцями так, щоб він оптимально підходив для поточного розташування слухача.

Ambilight

Див. інформацію про Ambilight у розділі **Довідка** >
Користування телевізором > **Ambilight**.

Екопараметри

До екопараметрів належать параметри ТВ, які сприяють збереженню довкілля.

Під час перегляду телепрограми натисніть **зелену** клавішу, щоб відкрити **Екопараметри**. Діючі параметри позначено за допомогою .

Щоб вийти, натисніть клавішу ще раз.

Економія енергії

Це розумне налаштування зображення визначає параметри зображення із підсвіткою Ambilight, які є найбезпечнішими для довкілля. Для увімкнення налаштування виберіть параметр **Економія енергії** у пункті Екопараметри і натисніть **ОК**. Щоб вимкнути функцію енергозбереження, виберіть інше налаштування розумного зображення у меню налаштування .

Вимкнення екрана

Якщо Ви лише слухаєте музику, можна вимкнути екран телевізора для економії енергії. Виберіть пункт **Екран без звуку** і натисніть **ОК**. Щоб знову увімкнути екран, натисніть будь-яку клавішу на пульті ДК.

Сенсор світла

Вбудований сенсор світла здійснює автоматичне налаштування зображення разом із функцією Ambilight відповідно до умов освітлення у приміщенні. Щоб увімкнути сенсор світла, виберіть пункт **Сенсор світла** і натисніть **ОК**. Щоб вимкнути цю функцію, натисніть **ОК** ще раз.

4.2 Канали

Зміна послідовності та перейменування

Послідовність та назви каналів у списку каналів можна змінювати.

Як змінити послідовність розташування чи перейменувати канал, прочитайте у розділі **Довідка > Користування телевізором > Меню >  Огляд**.

Оновлення каналів

Під час першого використання телевізор додає усі канали до списку каналів. У разі встановлення телевізором цифрових каналів ними буде автоматично оновлено список каналів. Оновлення списку каналів також можна виконати самостійно. Оновлення стосується лише цифрових каналів.

Автоматичне оновлення каналів

Один раз на день, о 6 год. ранку, телевізор оновлює канали і зберігає нові канали. Порожні канали видаляються. За наявності нових чи у разі видалених каналів на телевізорі під час запуску з'являється відповідне повідомлення. Для здійснення автоматичного оновлення каналів телевізор повинен бути в режимі очікування.

Щоб вимкнути повідомлення під час запуску, натисніть  > **Налаштування > Параметри каналів і ОК**. Виберіть пункт **Встановлення каналів > Повідомлення про оновлення каналів і виберіть Вимк**.

Щоб вимкнути функцію автоматичного оновлення каналів, натисніть  > **Налаштування > Параметри каналів і ОК**. Виберіть пункт **Встановлення каналів > Автоматичне оновлення каналів і виберіть Вимк**.

Початок оновлення

Щоб виконати оновлення списку каналів новими каналами самостійно, натисніть  > **Налаштування > Пошук каналів і ОК**. Виберіть пункт **Оновити канали і натисніть ОК**. Натисніть **Пуск**. Оновлення може тривати кілька хвилин. Слід виконувати вказівки на екрані.

DVB-T чи DVB-C

Якщо у Вашій країні наявний прийом сигналів телевізійного мовлення форматів DVB-T і DVB-C, а також якщо телевізор може приймати сигнал DVB-T і DVB-C у такій країні, під час першого використання слід вибрати один або другий варіант для встановлення каналів.

Якщо для запуску встановлення нових каналів потрібно змінити налаштування DVB, натисніть  > **Налаштування > Параметри каналів і ОК**. Виберіть пункт **Встановлення каналів > Антена або кабельне DVB і ОК**. Виберіть потрібне налаштування DVB.

Встановлення каналу формату DVB-C

Для спрощення користування всі налаштування DVB-C здійснюються автоматично. Якщо оператор DVB-C надав вам спеціальні значення DVB-C, зокрема швидкість передачі даних або частоту, їх слід ввести, коли на телевізорі під час встановлення з'явиться відповідний запит.

DVB-T + DVB-C

Телевізор можна налаштувати на прийом сигналів у форматах DVB-T і DVB-C. Встановіть спочатку одну систему, а потім іншу. Після завершення встановлення обох систем у списку каналів відобразатимуться канали як у форматі DVB-T, так і DVB-C.

Перевстановлення

Під час першого встановлення телевізор вніс усі канали до списку каналів. Таке повне встановлення можна скасувати, щоб скинути налаштування мови і країни та встановити всі наявні телевізійні канали.

Повне встановлення

Щоб перевстановити телевізор, натисніть  > **Налаштування > Пошук каналів і ОК**. Виберіть пункт **Перевстановити канали і натисніть ОК**. Натисніть **Пуск**. Оновлення може тривати кілька хвилин. Слід виконувати вказівки на екрані.

Послідовність та назви каналів у списку каналів можна змінювати.

Якість прийому

Якщо Ви користуєтесь послугами цифрового телевізійного мовлення (DVB), можна перевірити якість та потужність сигналу каналу.

Якщо використовується антена, можна спробувати покращити прийом сигналу шляхом зміни положення антени.

Щоб перевірити якість прийому сигналу цифрового каналу, увімкніть потрібний канал і натисніть  > **Налаштування > Параметри каналів і ОК**. Виберіть пункт **Встановлення каналів > Цифрові: тест. прийому сигналу і натисніть ОК**.

Відображається частота цифрового сигналу для цього каналу. Якщо якість прийому сигналу низька, можна змінити положення антени. Щоб перевірити якість прийому сигналу на цій частоті ще раз, виберіть пункт **Пошук** і натисніть **ОК**.

Щоб самостійно ввести певну частоту цифрового сигналу, виберіть потрібну частоту, встановіть стрілки на число за допомогою **▶** і **◀** та замініть число на **▲** і **▼**. Щоб перевірити частоту, виберіть пункт **Пошук** і натисніть **ОК**.

Якщо для отримання сигналів каналів використовується DVB-C, доступними є параметри **Режим швидкості передачі і Швидкість передачі**. Для режиму швидкості передачі слід вибрати значення **Автоматично**, якщо оператор кабельної мережі не надав певне значення швидкості передачі. Щоб ввести значення швидкості передачі, користуйтеся цифровими клавішами.

Встановлення вручну – аналогові канали

Аналогові телевізійні канали можна почергово налаштовувати вручну.

Щоб встановити аналогові канали вручну, натисніть  > **Налаштування > Параметри каналів і ОК**. Виберіть пункт **Встановлення каналів > Аналогові: встановлення вручну і натисніть ОК**.

1 Система

Щоб налаштувати телевізійну систему, виберіть пункт **Система і натисніть ОК**. Виберіть країну чи частину світу, де Ви знаходитесь у даний момент.

2 Пошук каналу

Щоб знайти канал, виберіть пункт **Шукати канал і натисніть ОК**. Виберіть **Пошук** і натисніть **ОК**. Частоту також можна ввести самостійно. Якщо якість прийом незадовільна, натисніть **Пошук** ще раз. Якщо потрібно зберегти канал, виберіть пункт **Готово і натисніть ОК**.

3 Точна настройка

Щоб виконати точну настройку каналу, виберіть пункт **Точна настройка** і натисніть **ОК**. Точно настроїти канал можна за допомогою **▲** або **▼**. Якщо потрібно зберегти канал, виберіть пункт **Готово** і натисніть **ОК**.

4 Збереження

Канал можна зберегти з поточним номером каналу або з новим. Виберіть пункт **Зберегти поточний канал** або **Зберегти як новий канал**.

Виконувати ці дії можна, поки не буде знайдено всі аналогові телевізійні канали.

Параметри годинника

У деяких країнах станції цифрового мовлення не надсилають даних про універсальний світовий час. Перехід із літнього на зимовий час і навпаки може не враховуватися, відповідно телевізор може показувати неправильний час.

Щоб встановити правильний час на годиннику телевізора, натисніть **🏠** > **Налаштування** > **Параметри ТВ** > **Параметри** > **Годинник** і виберіть пункт **Залежно від країни**. Виберіть параметр **Літній час** і встановіть відповідне налаштування. Щоб встановити час і дату вручну, виберіть пункт **Вручну**. Потім виберіть параметр **Час** або **Дата**.

4.3 Мережа

Переваги

Огляд комп'ютера

Якщо телевізор підключити до домашньої мережі, це дасть змогу відтворювати фотографії, музику та відеоматеріали з комп'ютера або іншого носія. Встановивши в телевізорі мережу, можна шукати та відтворювати на екрані телевізора файли з ПК.

Net TV

Якщо телевізор підключити до домашньої мережі, його можна з'єднати із Net TV. Net TV пропонує послуги та веб-сторінки Інтернету, спеціально розроблені для телевізора. Відтворюйте музику та відео, дізнавайтеся про розваги, беріть на прокат фільми тощо. Після того, як мережу встановлено, Ви можете користуватися на телевізорі найкращими можливостями, які пропонує Інтернет.

Що для цього потрібно

Щоб підключити телевізор до домашньої мережі та Інтернету, у домашній мережі потрібно мати маршрутизатор. У ньому слід увімкнути сервер DHCP. Слід використовувати маршрутизатор із високошвидкісним з'єднанням з Інтернетом.

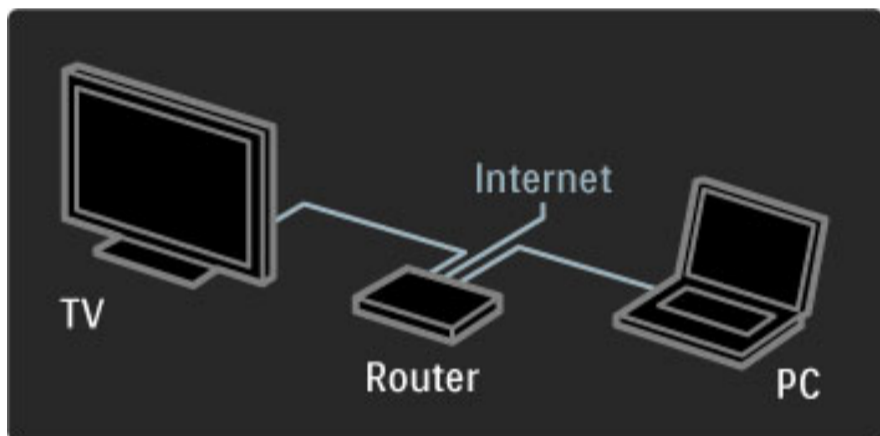

Якщо Ви бажаєте вибрати дротове під'єднання до маршрутизатора, потрібен мережевий кабель (Ethernet).

У телевізорі використовується протокол із сертифікатом DLNA. Можна використовувати комп'ютер із операційною системою Microsoft Windows XP або Vista, Intel Mac OSX або Linux.

Пошук файлів на ПК

Щоб вибрати на екрані файли ПК, на комп'ютері слід встановити найновіше програмне забезпечення медіасервера (наприклад, Windows Media Player 11 або подібне). Щоб знайти файли на телевізорі, часом потрібно визначити у програмному забезпеченні медіасервера спільний доступ до файлів ПК із телевізора.

Список підтримуваних медіасерверів можна знайти у розділі [Довідка > Технічні характеристики > Мультимедіа](#).

Дротове встановлення

Під'єднайте маршрутизатор до телевізора і увімкніть його перед встановленням мережі.

Для встановлення мережі натисніть , виберіть **Налаштування > Під'єднання до мережі**, після чого натисніть **ОК**. Виконайте вказівки на екрані.

Телевізор буде постійно шукати мережеве з'єднання. У маршрутизаторі слід увімкнути сервер DHCP.

Якщо з'явиться такий запит, потрібно погодитися з умовами ліцензійної угоди.

Докладніше про підключення до мережі читайте в розділі [Довідка > З'єднання > Мережа > Дротова](#).

Параметри мережі

Щоб відкрити мережеві параметри, натисніть  **> Налаштування > Параметри мережі** і натисніть **ОК**.

Тут можна подивитися тип мережі, адресу IP і MAC, потужність сигналу, метод кодування тощо. Можна встановити DHCP і Auto IP, параметри конфігурації IP, DMR і мережеве ім'я телевізора.

4.4 Пристрої

EasyLink HDMI-CEC

За допомогою пульта ДК телевізора можна користуватися пристроями з функцією EasyLink (HDMI-CEC), які підключено за допомогою кабелю HDMI. Пристрої з EasyLink автоматично відображають свої операції у головному меню. У телевізорі функцію EasyLink увімкнено виробником.

Якщо підключено пристрій EasyLink, функція EasyLink пропонує наступне:

- **Відтворення одним дотиком**

Вставте диск і натисніть на пристрої кнопку відтворення. Телевізор увімкнеться з режиму очікування і автоматично відтворить вміст диска.

- **Режим очікування**

Для переведення усіх пристроїв EasyLink в режим очікування натисніть клавішу  на пульті дистанційного керування.

Перевірте, чи всі параметри HDMI-CEC на пристрої налаштовано належним чином. Функція EasyLink та керування EasyLink з пульта ДК може не працювати з пристроями інших марок.

HDMI-CEC на пристроях інших марках

Стандарт HDMI-CEC на пристроях різних марок має різні назви. Ось деякі з них: Anynet, Aquos Link, Bravia Theatre Sync, Kuro Link, Simplink та Viera Link. Не всі торгові марки є повністю сумісними з EasyLink.

Керування функцією EasyLink з пульта ДК

Завдяки можливості керування функцією EasyLink з пульта ДК, за допомогою пульта до телевізора можна керувати пристроєм, вміст якого відтворюється на екрані телевізора. Пристрій повинен мати функцію EasyLink (HDMI-CEC), яка має бути увімкнена. Крім того, пристрій слід під'єднати за допомогою кабелю HDMI.

Якщо підключено пристрій EasyLink, виберіть його (операцію), після цього деякими або всіма функціями пристрою можна керувати за допомогою пульта ДК телевізора.

Щоб знову перейти до керування телевізором, у головному  меню виберіть **Перегляд ТВ** і натисніть **ОК**.

Вимкнення функції керування пристроєм EasyLink з пульта ДК

Щоб вимкнути функцію керування пристроєм EasyLink з пульта ДК, відкрийте головне меню, натисніть  > **Налаштування** > **Параметри ТВ** і виберіть пункт **EasyLink** > **Пульт ДК з функцією EasyLink** і натисніть **Вимк**.

Детальніше про EasyLink див. у розділі **Довідка** > **Налаштування** > **Пристрої** > **EasyLink HDMI-CEC**.

Додавання пристроїв

Під'єднані пристрої з функцією EasyLink (HDMI-CEC) автоматично з'являються у головному меню. Для одного пристрою може бути додано кілька дій. Пристрій має бути під'єднано за допомогою кабелю HDMI.

Якщо під'єднаний пристрій не з'являється у головному меню, можливо, на пристрої вимкнено функцію EasyLink.

Якщо під'єднаний пристрій не має функції EasyLink (HDMI-CEC) чи його не під'єднано за допомогою кабелю HDMI, пристрій потрібно додати вручну за допомогою пункту **Додати пристрій**

Додавання пристроїв

У головному меню виберіть **Додати пристрої** і натисніть **ОК**. Виконайте вказівки на екрані.

На екрані телевізора з'являється запит щодо вибору пристрою і роз'єму, до якого під'єднано пристрій.

Цей пристрій або його дії додано до головного меню.

Перейменування пристрою

Щоб перейменувати доданий пристрій або дію, натисніть  (Параметри) і виберіть пункт **Перейменувати**. Вводьте назву за допомогою клавіатури пульта ДК так само, як під час написання SMS/текстових повідомлень.

Видалення пристрою

Щоб видалити пристрій або дію з головного меню, виберіть потрібний пункт і натисніть  (Параметри), після чого виберіть пункт **Видалити цей пристрій**.

Якщо пристрій або операція продовжують з'являтися у головному меню після видалення, вимкніть на пристрої налаштування EasyLink, щоб попередити подальшу їх автоматичну появу.

Звук

Якщо підключено аудіосистему, функція EasyLink пропонує також наступне:

- **Керування системою звуку**

Під'єднавши аудіосистему, через неї можна прослуховувати звук із телевізора. Гучномовці телевізора буде вимкнено автоматично.

- **Режим об'ємного звуку**

Якщо в головному меню вибрати останній пристрій Philips, на телевізорі можна змінити налаштування об'ємного звуку пристрою. Щоб змінити це налаштування, натисніть  (Налаштування), виберіть пункт **Режим об'ємного звуку** і натисніть **ОК**. В пункті **Наступний режим** натисніть **ОК**, щоб переключити доступні режими на пристрої.

- **Розумні налаштування звуку**

Якщо в головному меню вибрати останній пристрій Philips, на телевізорі можна змінити налаштування об'ємного звуку пристрою. Щоб змінити це налаштування, натисніть  (Налаштування), виберіть пункт **Розумний звук** і натисніть **ОК**. У списку виберіть звуковий режим.

- **Вимикання екрана**

Якщо останній пристрій Philips, вибраний в головному меню, надсилає на телевізор лише звук, пристрій може запропонувати вимкнути телевізійний екран. Щоб вимкнути екран, коли з'явиться це повідомлення, виберіть пункт **Екр вимк** і натисніть **ОК**. Щоб увімкнути після цього екран, натисніть .

- **Гучномовці телевізора**

Гучномовці телевізора автоматично вимикаються, коли в головному меню вибрано аудіопристрій EasyLink. Гучномовці телевізора також можна налаштувати на постійне відтворення звуку чи взагалі скасувати відтворення звуку, або ж налаштувати телевізор на постійне вмикання аудіопристрою і відтворення з нього звуку.

Щоб налаштувати гучномовці ТВ, натисніть  > **Налаштування** > **Параметри ТВ** > **EasyLink** > **Гучномовці ТВ**. Пункт **Автозапуск EasyLink** слід вибирати, якщо потрібно завжди відтворювати звук із аудіопристрою.

Синхронізація звуку та відео

Якщо до телевізора під'єднано систему домашнього кінотеатру, зображення телевізора та звук системи домашнього кінотеатру слід синхронізувати. Невідповідність помітна під час відтворення сцен, у яких люди розмовляють, коли дійові особи завершують речення, тоді як їх губи продовжують рухатися.

HDMI-ARC

Найновіші системи домашнього кінотеатру із вбудованими програвачами дисків налаштовують синхронізацію звуку та відео автоматично за умови підключення до з'єднань HDMI-ARC (HDMI - Audio Return Channel).

Затримка синхронізації звуку

Для інших систем домашніх кінотеатрів може бути потрібно встановити затримку синхронізації звуку. Її значення в системі слід збільшувати, поки не встановиться зображення не відповідатиме звуку. Може бути потрібна затримка у 180 мс. Ознайомтеся з посібником користувача до системи домашнього кінотеатру.

Якщо в системі домашнього кінотеатру встановлено значення затримки, на телевізорі слід вимкнути параметр **Затримка виведення звуку**, якщо в системі така затримка стосується всіх вихідних з'єднань. Щоб вимкнути параметр Затримка виведення звуку, натисніть  і виберіть **Налаштування > Параметри ТВ > Параметри > Затримка виведення звуку**. Виберіть **Вимк.** і натисніть **ОК**.

Якщо в системі домашнього кінотеатру не вдається налаштувати затримку або її максимального значення недостатньо, на телевізорі можна вимкнути функцію обробки зображення Perfect Natural Motion. Щоб вимкнути налаштування Perfect Natural Motion, натисніть  і виберіть **Параметри ТВ > Зображення > Perfect Natural Motion**. Виберіть **Вимк.** і натисніть **ОК**.

Автоматичне зміщення субтитрів

Під час відтворення диска DVD або Blu-ray на новому програвачі Philips телевізор може зміщувати субтитри догори. В такому випадку субтитри буде видно незалежно від обраного формату зображення. У телевізорі параметр Автоматичне зміщення субтитрів увімкнено виробником.

Щоб вимкнути функцію автоматичного зміщення субтитрів, натисніть  > **Налаштування > Параметри ТВ > EasyLink > Автоматичне зміщення субтитрів**. Виберіть **Вимк.**

Pixel Plus link

Деякі інші пристрої (наприклад, DVD-програвачі або програвачі дисків Blu-ray) можуть виконувати власну обробку якості зображення. Для запобігання спотворенню зображення через його обробку телевізором, обробку якості зображень цих пристроїв потрібно скасувати. У телевізорі параметр Pixel Plus link увімкнено виробником; ця функція скасовує обробку якості зображення підключеним пристроєм.

Щоб вимкнути функцію Pixel Plus link, натисніть  > **Налаштування > Параметри ТВ > EasyLink > Pixel Plus link**. Виберіть **Вимк.**

4.5 Програмне забезпечення

Поточна версія

Щоб переглянути версію поточного ПЗ телевізора, натисніть  > **Налаштування** > **Параметри прогр. забезп.** і **ОК**. Виберіть пункт **Інформація про поточне ПЗ** і прочитайте **Версія: . . .**

Оновлення з Інтернету

Якщо телевізор підключено до Інтернету, Ви можете отримати повідомлення від Philips щодо оновлення програмного забезпечення телевізора. Для цього потрібне високошвидкісне підключення до Інтернету.

У разі отримання такого повідомлення радимо провести оновлення. Виберіть пункт **Онов.зараз**. Виконайте вказівки на екрані.

Оновлення також можна відшукати самостійно. Щоб здійснити пошук оновлення, натисніть  > **Налаштування** > **Оновлення програмного забезпечення** і натисніть **ОК**. Виконайте вказівки на екрані.

Після оновлення телевізор автоматично вимкнеться і знов увімкнеться. Зачекайте, поки телевізор увімкнеться – не використовуйте вимикач  на телевізорі.

Оновлення через USB

Може виникнути необхідність оновити програмне забезпечення телевізора. Для цього потрібен ПК з високошвидкісним підключенням до Інтернету і накопичувач USB для завантаження програмного забезпечення на телевізор. Вільний об'єм на накопичувачі USB повинен становити не менше 256 Мб. Слід обов'язково вимкнути захист від запису.

- 1 Запуск
- 2 Ідентифікація
- 3 Завантаження
- 4 Оновлення ТВ

1 Запуск оновлення на телевізорі

Щоб почати оновлення програмного забезпечення, натисніть  > **Налаштування** > **Оновити зараз**.

2 Ідентифікація телевізора

Вставте накопичувач USB в роз'єм збоку на телевізорі, виберіть пункт **Пуск** і натисніть **ОК**. Файл-ідентифікатор буде записано на накопичувачі USB.

3 Завантаження програмного забезпечення телевізора

Встановіть накопичувач USB в комп'ютер. На накопичувачі знайдіть файл **update.htm** і двічі клацніть його. Клацніть на пункт **Надіслати код**. У разі наявності нового програмного забезпечення завантажте файл .zip. Після завантаження розархівуйте файл і скопіюйте файл **autorun.upg** на накопичувач USB. Не зберігайте цей файл у папці.

4 Оновлення програмного забезпечення телевізора

Вставте пристрій пам'яті USB у телевізор ще раз. Оновлення розпочнеться автоматично. Телевізор вимкнеться на 10 секунд, а потім знову увімкнеться. Зачекайте.



Не . . .

- використовуйте пульт ДК
- виймайте USB-пристрій із телевізора

Якщо під час оновлення виникає збій в електропостачанні, не виймайте пристрій пам'яті USB з телевізора. Після відновлення електропостачання телевізор продовжить оновлення.

Після завершення оновлення на екрані з'явиться повідомлення **Операцію успішно виконано**. Від'єднайте накопичувач USB і на пульті ДК натисніть клавішу .

Не . . .

- натискайте  двічі
 - використовуйте перемикач  на телевізорі
- Телевізор автоматично вимкнеться (на 10 секунд), а потім знову увімкнеться. Зачекайте.

Програмне забезпечення телевізора оновлено. Телевізором можна знову користуватися.

Щоб попередити випадкове оновлення програмного забезпечення телевізора, видаліть файл **autorun.upg** із накопичувача USB.

5 З'єднання

5.1 Першочергові з'єднання

Кабель живлення

Вставте штекер кабелю живлення у відповідний роз'єм на телевізорі.

Від'єднуючи кабель живлення, завжди тягніть за штекер, а не за кабель.

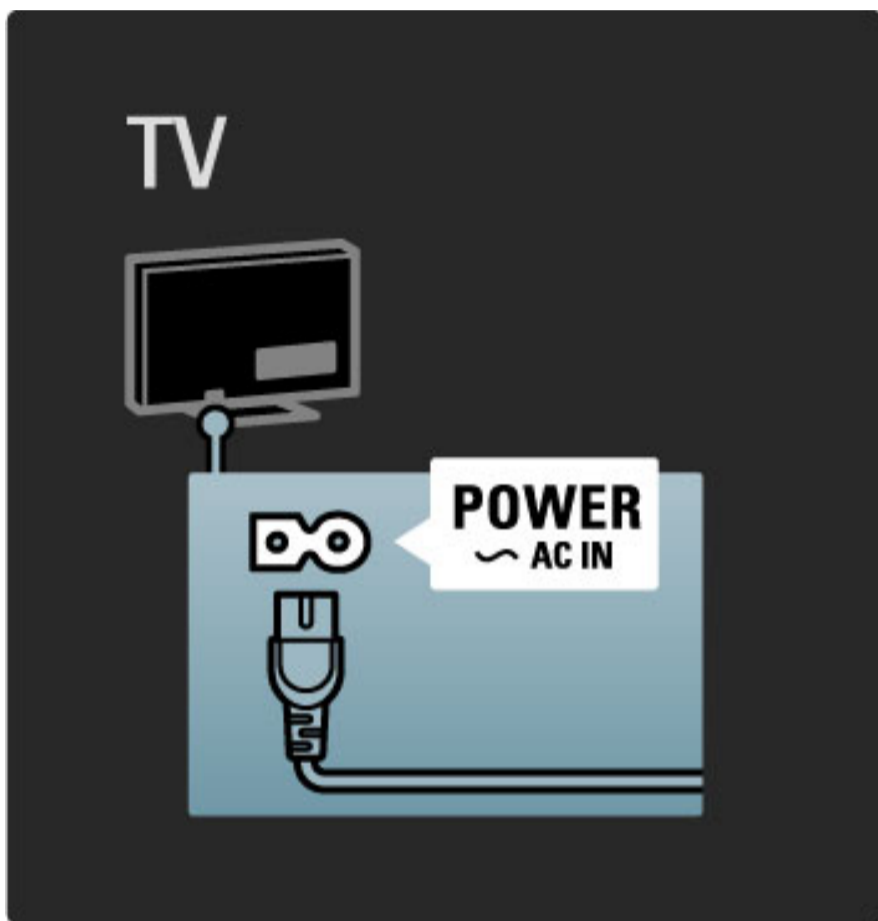

Не зважаючи на те, що в режимі очікування цей телевізор споживає дуже мало енергії, для економії енергії вимикайте телевізор за допомогою вимикача, якщо Ви не користуєтесь телевізором протягом тривалого часу.

Докладніше про вимикач читайте в розділі [Довідка > Початок > Кнопки на ТВ > Перемикач живлення](#).

Кабель живлення повинен надійно заходити у роз'єм телевізора. Слідкуйте, щоб штекер у розетці був постійно доступний.

Кабель антени

На задній панелі телевізора знайдіть роз'єм для кабелю антени. Вставте кабель для підключення антени у роз'єм для **антени 75 Ω**, надійно його зафіксувавши.

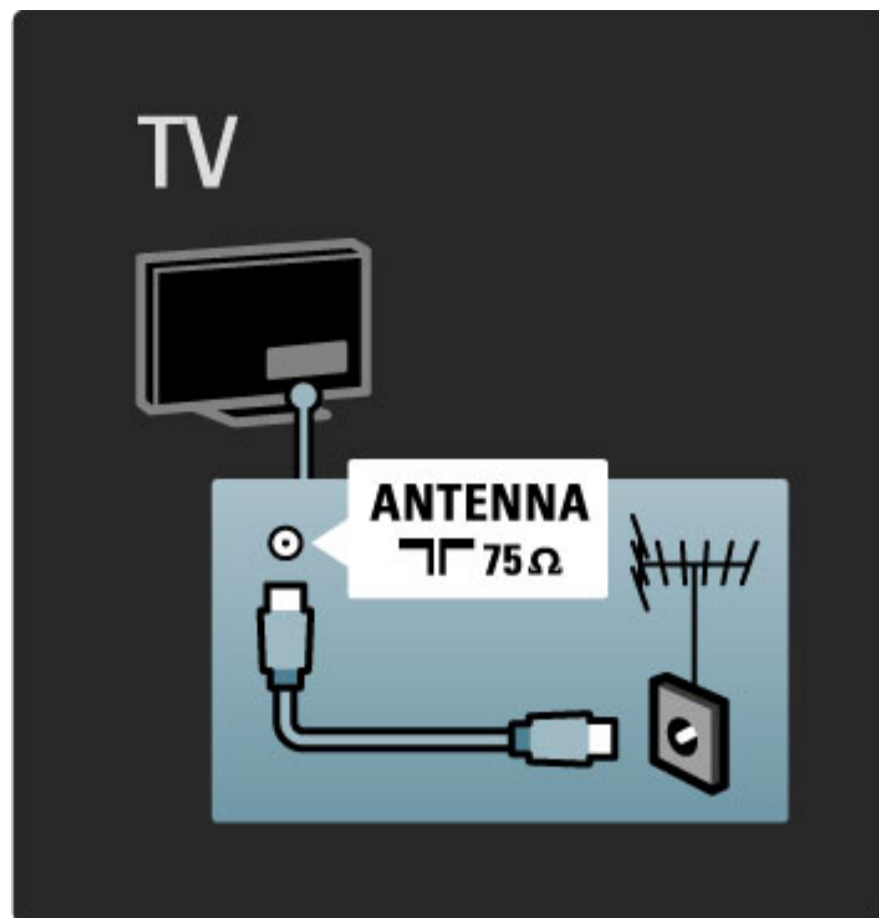

5.2 Про кабелі

Якість кабелю

Перед тим як під'єднати пристрої до телевізора, перевірте наявні роз'єми на пристрої. Під'єднайте пристрій до телевізора, скориставшись найоптимальнішим під'єднанням. Якісні кабелі забезпечують високу якість зображення і звуку. Прочитайте інші розділи **Про кабелі**.

Схеми рекомендованих з'єднань наведено в розділі **Довідка > З'єднання > Під'єднання пристроїв**. Можливі також інші варіанти.

HDMI

Найвищу якість зображення та звуку забезпечує з'єднання HDMI. Один кабель HDMI поєднує сигнали відео та звуку. Використовуйте кабель HDMI для телевізійних сигналів високої чіткості (HD). Кабель HDMI передає сигнал зображення та звуку лише в одному напрямку. Не користуйтеся кабелем HDMI, довжина якого перевищує 5 м.

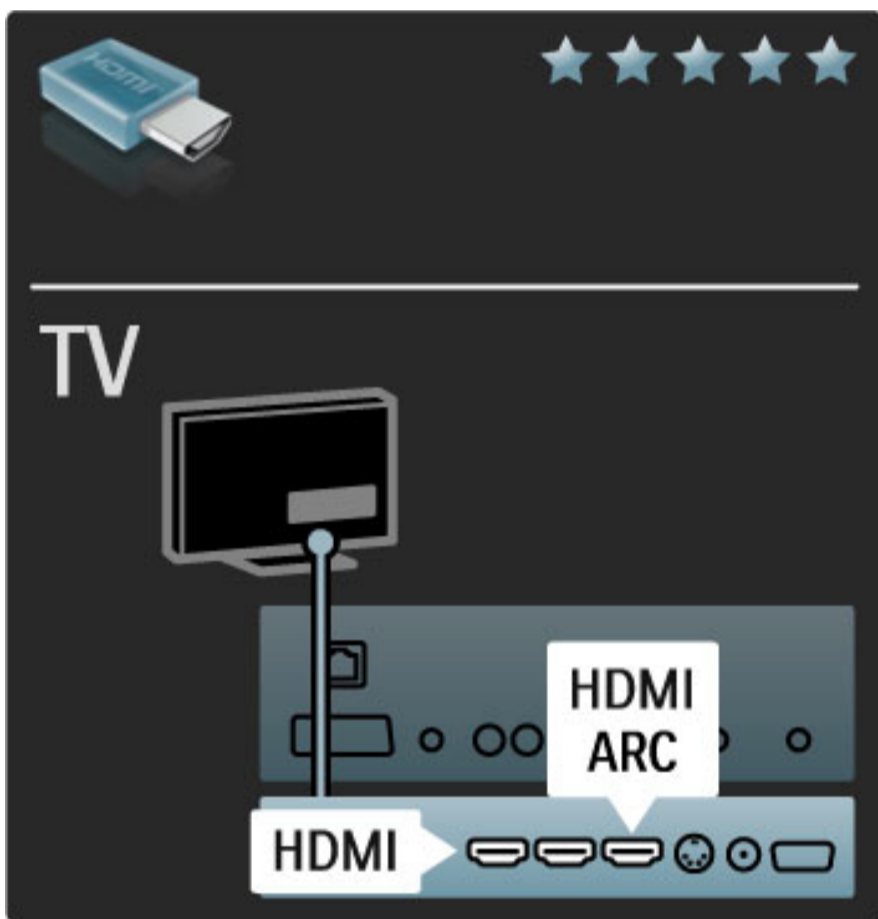

EasyLink HDMI-CEC

Якщо пристрої, підключені за допомогою HDMI, мають функцію EasyLink, ними можна керувати за допомогою пульта ДК телевізора. Докладніше про EasyLink читайте в розділі **Довідка > Налаштування > Пристрої > EasyLink HDMI-CEC**.

HDMI-ARC

Якщо система домашнього кінотеатру має з'єднання HDMI-ARC (Audio Return Channel), цей пристрій можна підключити до телевізора лише за допомогою кабелю HDMI. Використовуйте з'єднання HDMI1 ARC.

Аудіокабелем, який зазвичай входить до комплекту (з'єднує цифровий аудіовихід телевізора з цифровим аудіовходом пристрою), можна не користуватися. Зворотне аудіоз'єднання у цьому роз'ємі HDMI-ARC є вбудованим. Спеціального кабелю HDMI не потрібно.

Канал ARC можна лишити ввімкненим, якщо використовується додатковий цифровий аудіокабель. А HDMI-ARC можна вимкнути. Щоб вимкнути ARC у з'єднанні HDMI 1, натисніть **▶** **Налаштування > Параметри ТВ > EasyLink > HDMI 1 ARC**, виберіть пункт **Вимк.** і натисніть **OK**.

DVI - HDMI

Якщо пристрій має лише з'єднання DVI, використовуйте адаптер DVI – HDMI. Для передачі звукового сигналу скористайтеся одним із роз'ємів HDMI, додайте аудіокабель ЛП і під'єднайте його до роз'єму **Audio In VGA/HDMI** на задній панелі телевізора.

Захист авторських прав

Кабель DVI і HDMI підтримує технологію HDCP (High-bandwidth Digital Contents Protection). HDCP - це сигнал із захистом авторських прав, який попереджує копіювання вмісту з диску DVD або Blu-ray. Інша назва - DRM (Digital Rights Management).

Y Pb Pr

Для передачі звукового сигналу використовуйте компонентне відеоз'єднання YPbPr разом із аудіоз'єднанням лівого та правого каналів.

Під час під'єднання слід враховувати колір роз'єму YPbPr, який має збігатися з кольором штекерів кабелю. YPbPr може передавати телевізійні сигнали високої чіткості (HD).

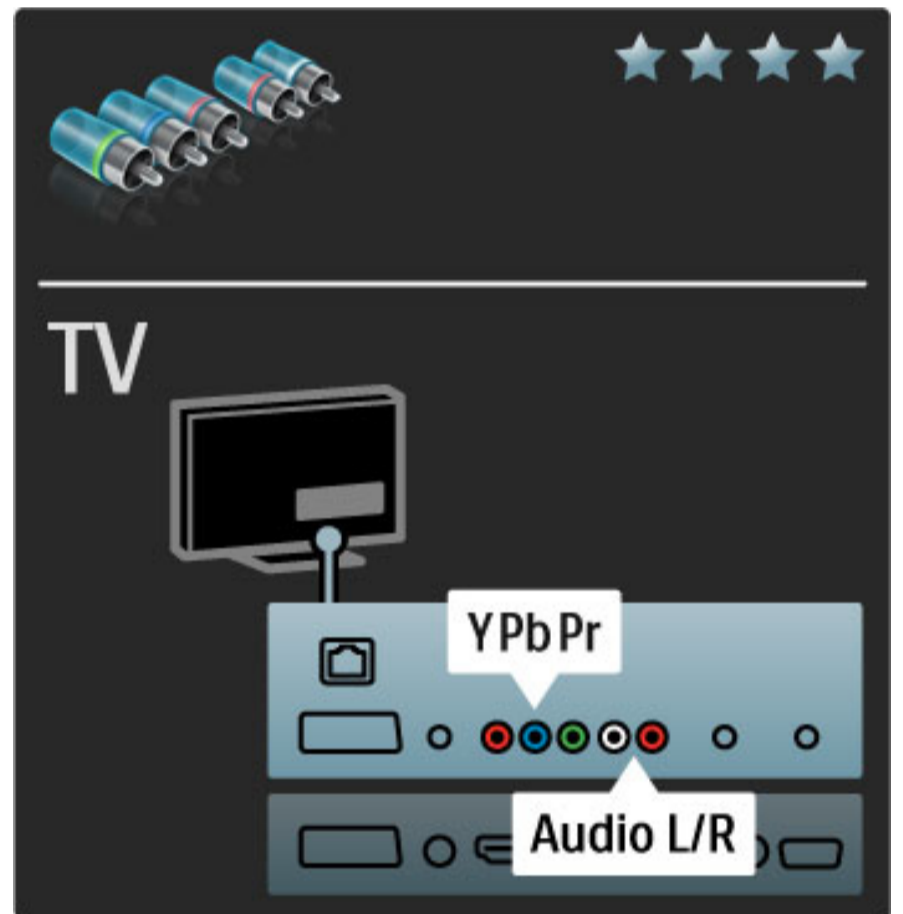

Scart

Кабель Scart передає відео- та аудіосигнали. Роз'єми Scart можуть передавати відеосигнали RGB, але не можуть передавати телевізійні сигнали високої чіткості (HD).

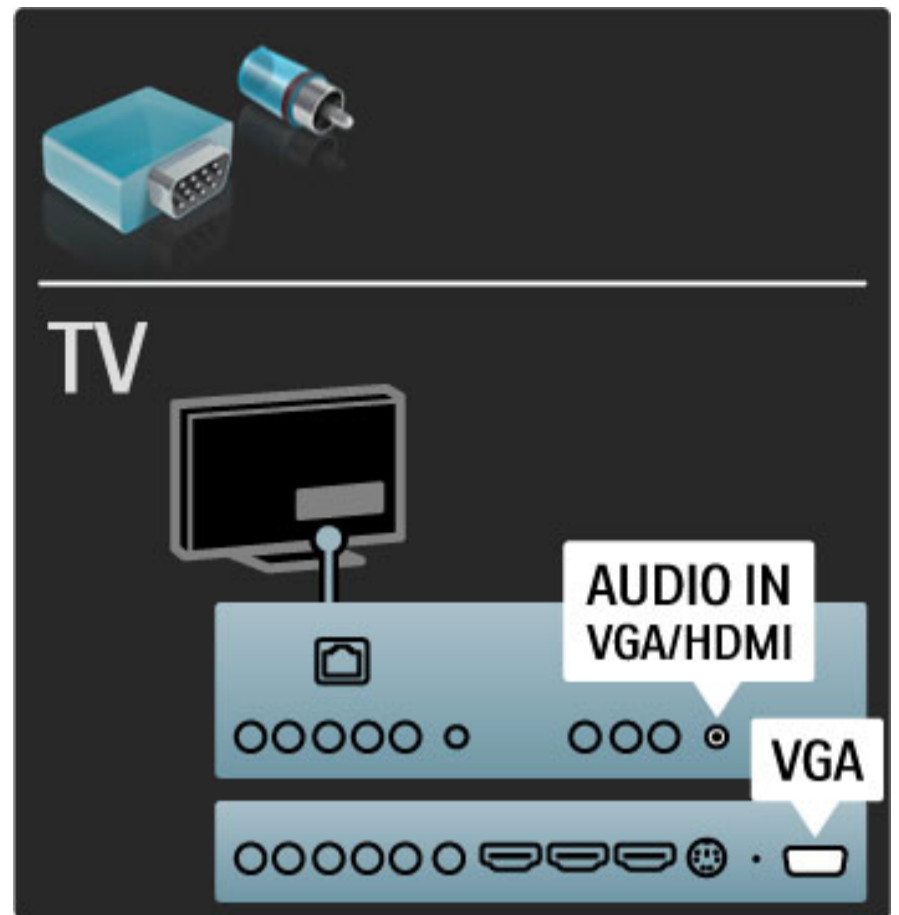
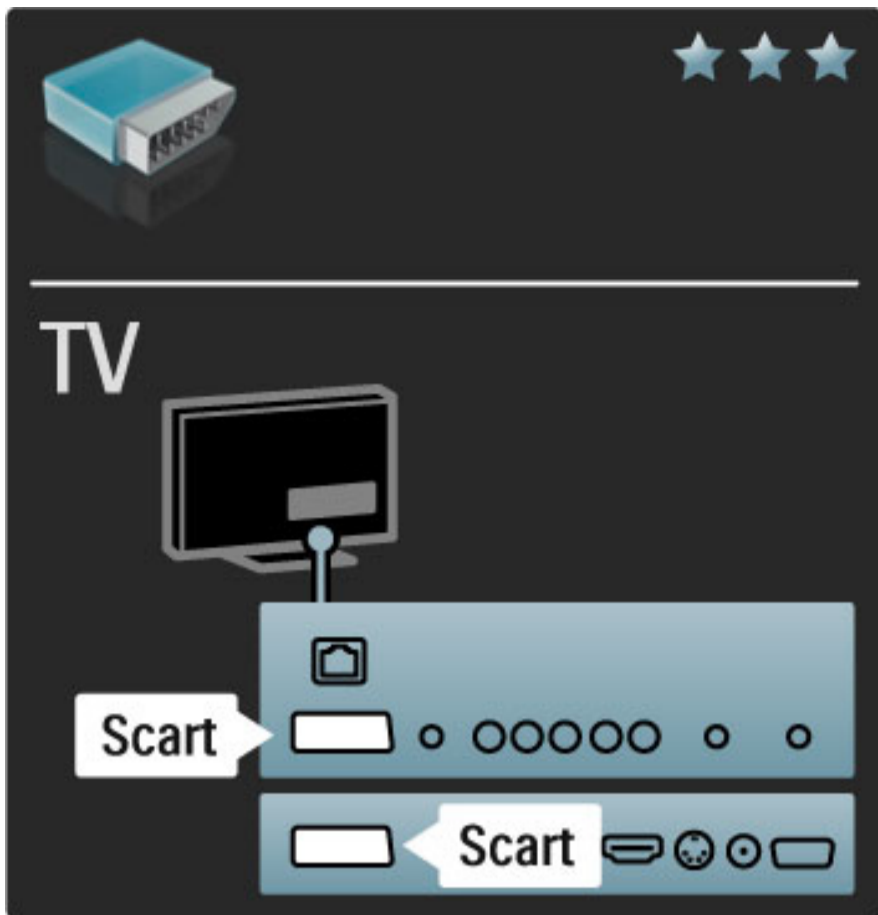

Відео

Якщо у пристрої є лише відеоз'єднання (CVBS), слід використовувати **адаптер Відео - Scart** (не входить до комплекту). Можна додати аудіоз'єднання ЛП. Підключіть адаптер до з'єднання Scart на телевізорі.

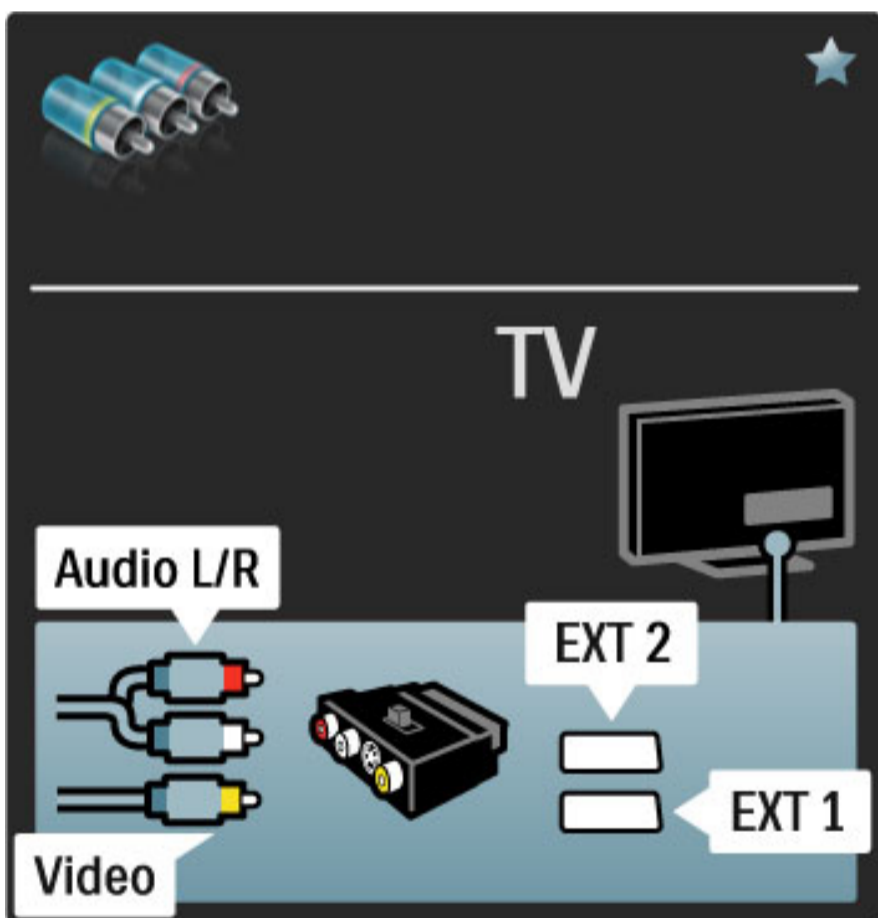

VGA

За допомогою кабелю VGA (роз'єм DE15) до телевізора можна під'єднати комп'ютер. Завдяки цьому з'єднанню телевізор можна використовувати як комп'ютерний монітор. Для передачі звукового сигналу можна додати аудіокабель ЛП.

Як підключити комп'ютер через з'єднання VGA, читайте у розділі **Довідка > З'єднання > Під'єднання інших пристроїв > Телевізор як комп'ютерний монітор.**

5.3 Під'єднання пристроїв

SoundBar

Для під'єднання пристрою до телевізора скористайтесь кабелем HDMI.

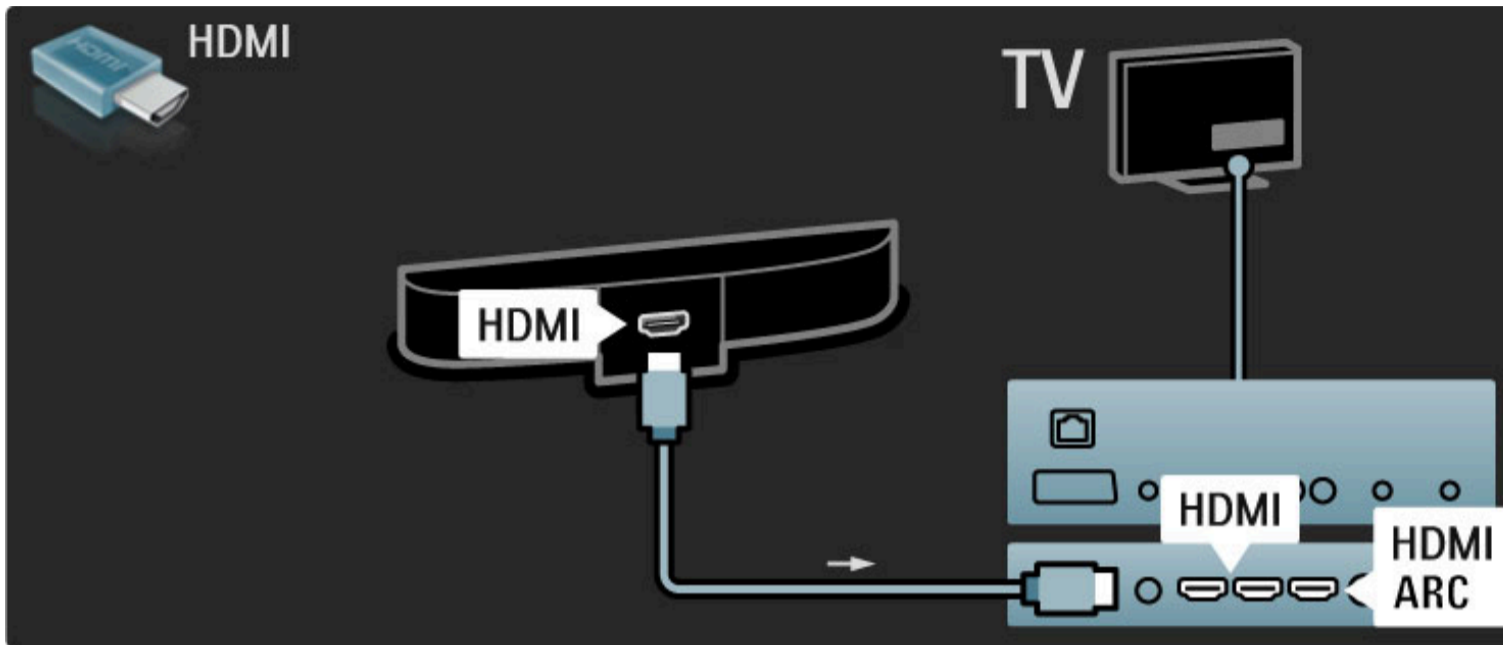

Якщо на телевізорі і на пристрої використати з'єднання HDMI-ARC, немає потреби в жодних інших кабелях. У протилежному випадку читайте далі.

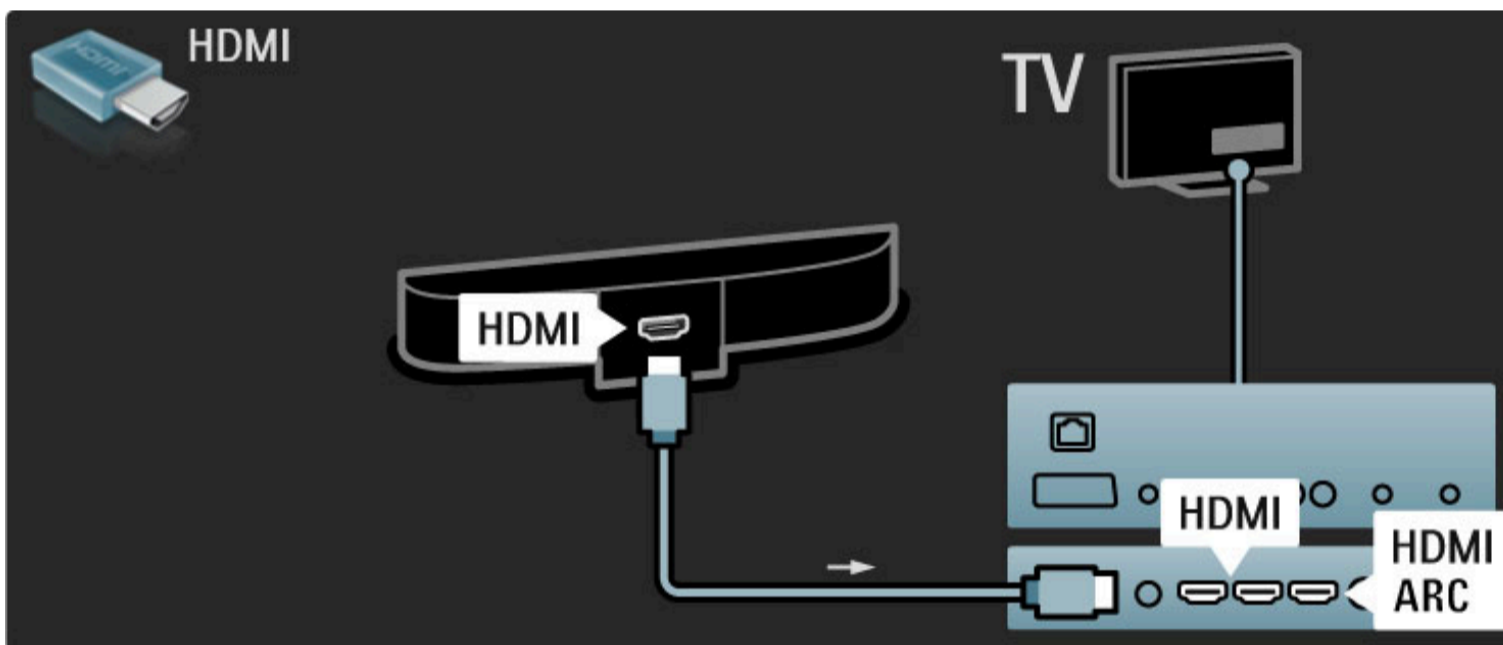

Якщо Ви не використовуєте з'єднання HDMI-ARC, додайте цифровий аудіокабель (цифровий коаксіальний).

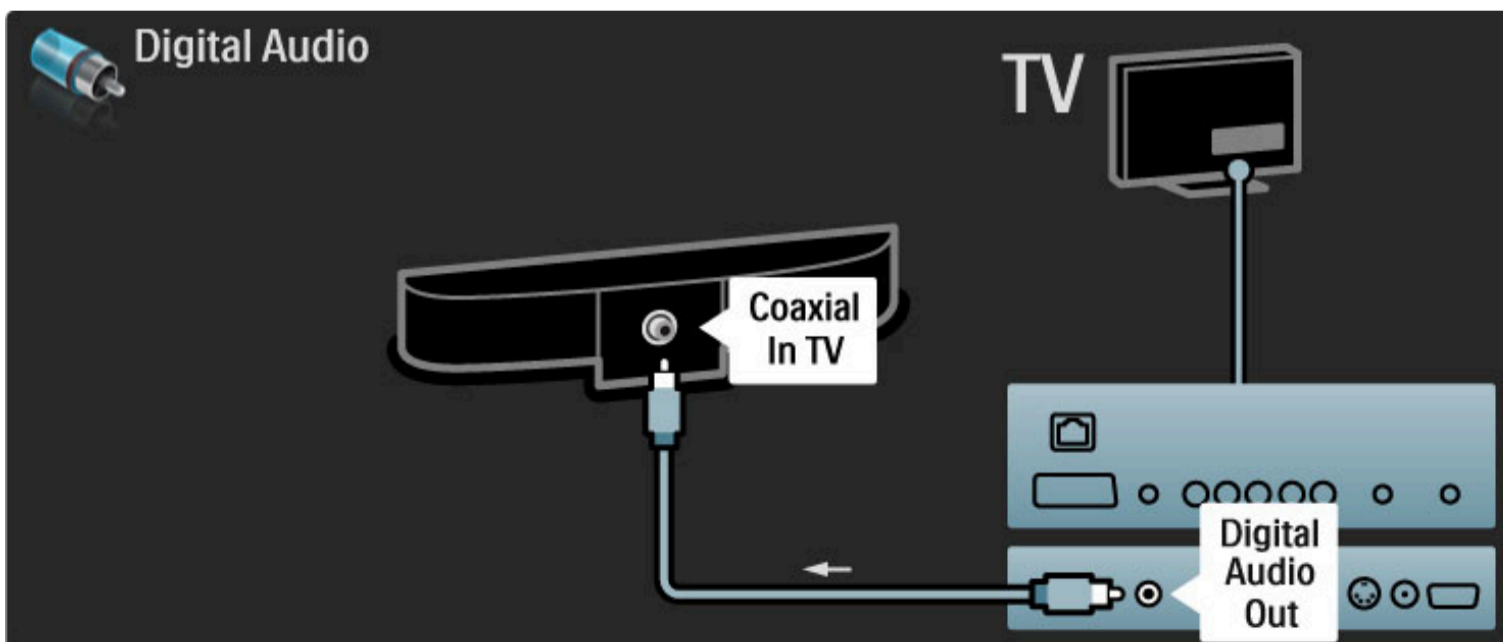

Програвач дисків Blu-ray / DVD

Для під'єднання пристрою до телевізора скористайтесь кабелем HDMI.

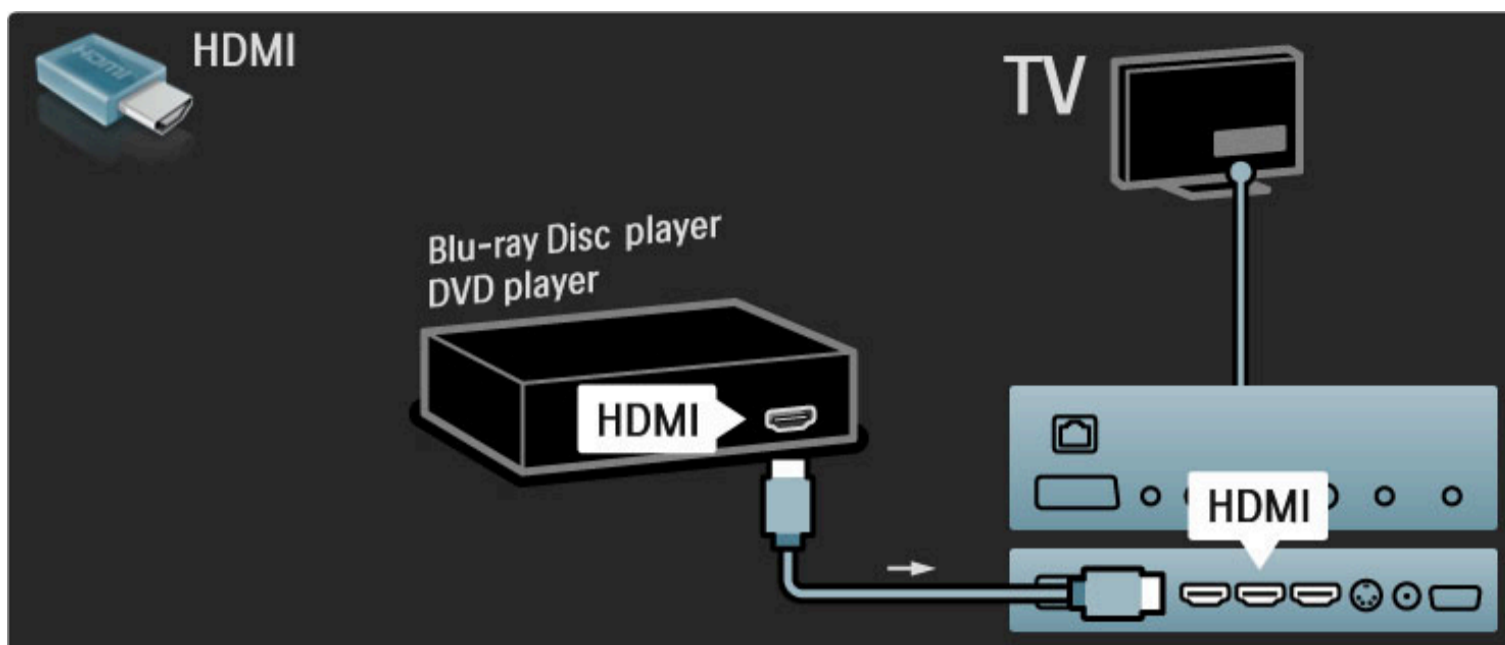

Система домашнього кінотеатру з програвачем дисків

Для під'єднання пристрою до телевізора скористайтесь кабелем HDMI.

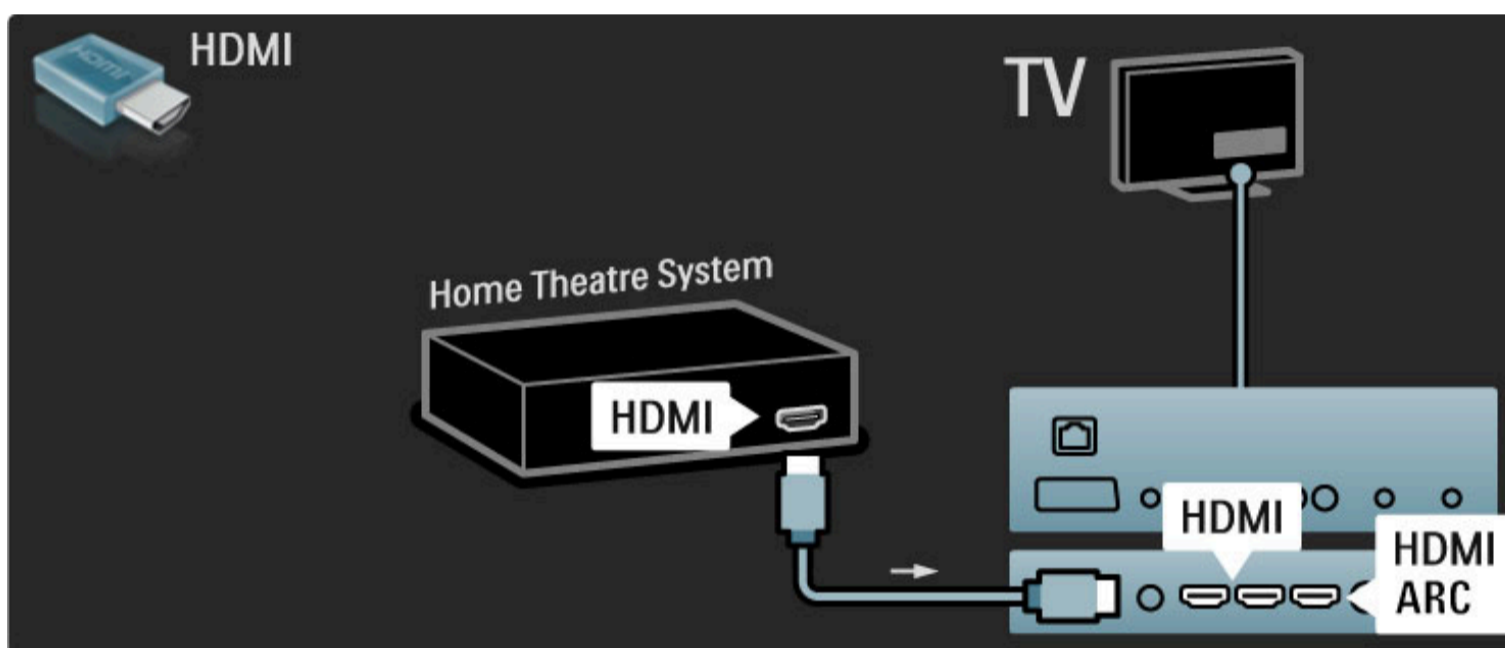

Якщо на телевізорі і на пристрої використати з'єднання HDMI-ARC, немає потреби в жодних інших кабелях. У протилежному випадку читайте далі.

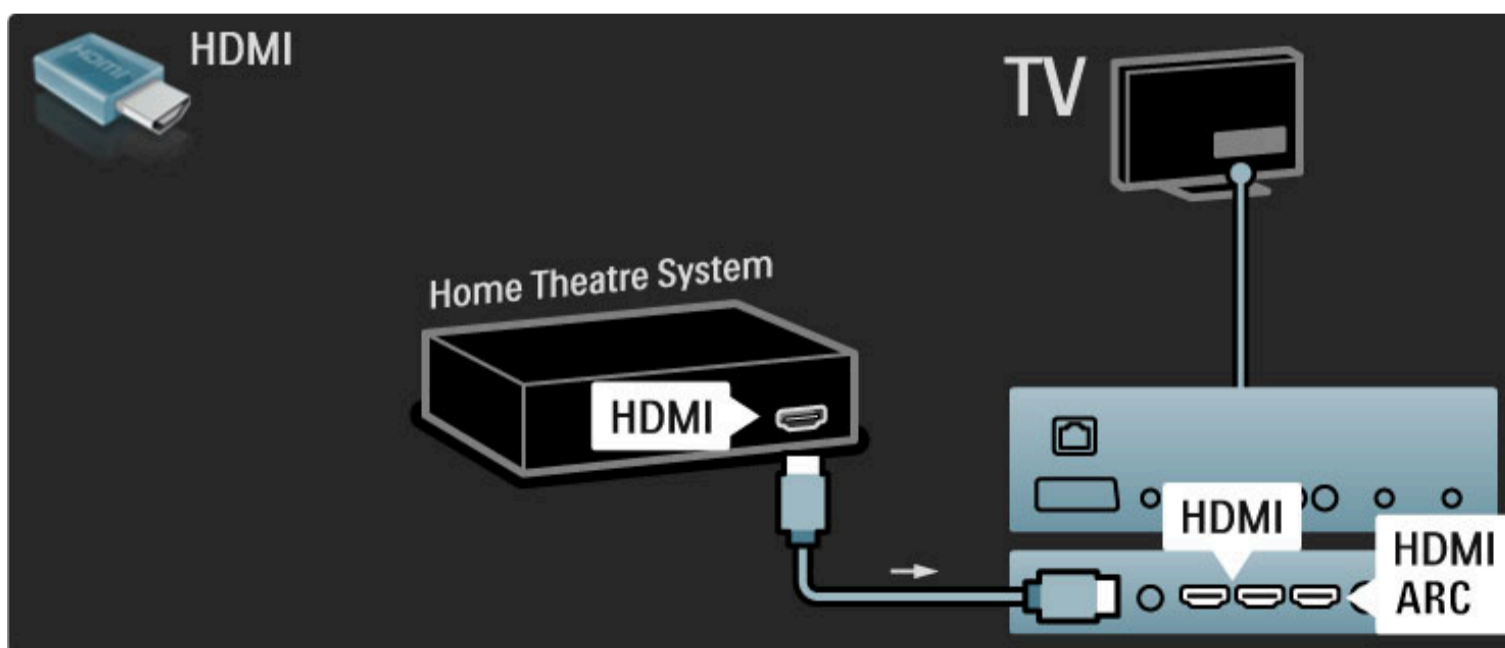

Якщо Ви не використовуєте з'єднання HDMI-ARC, додайте цифровий аудіокабель (цифровий коаксіальний).

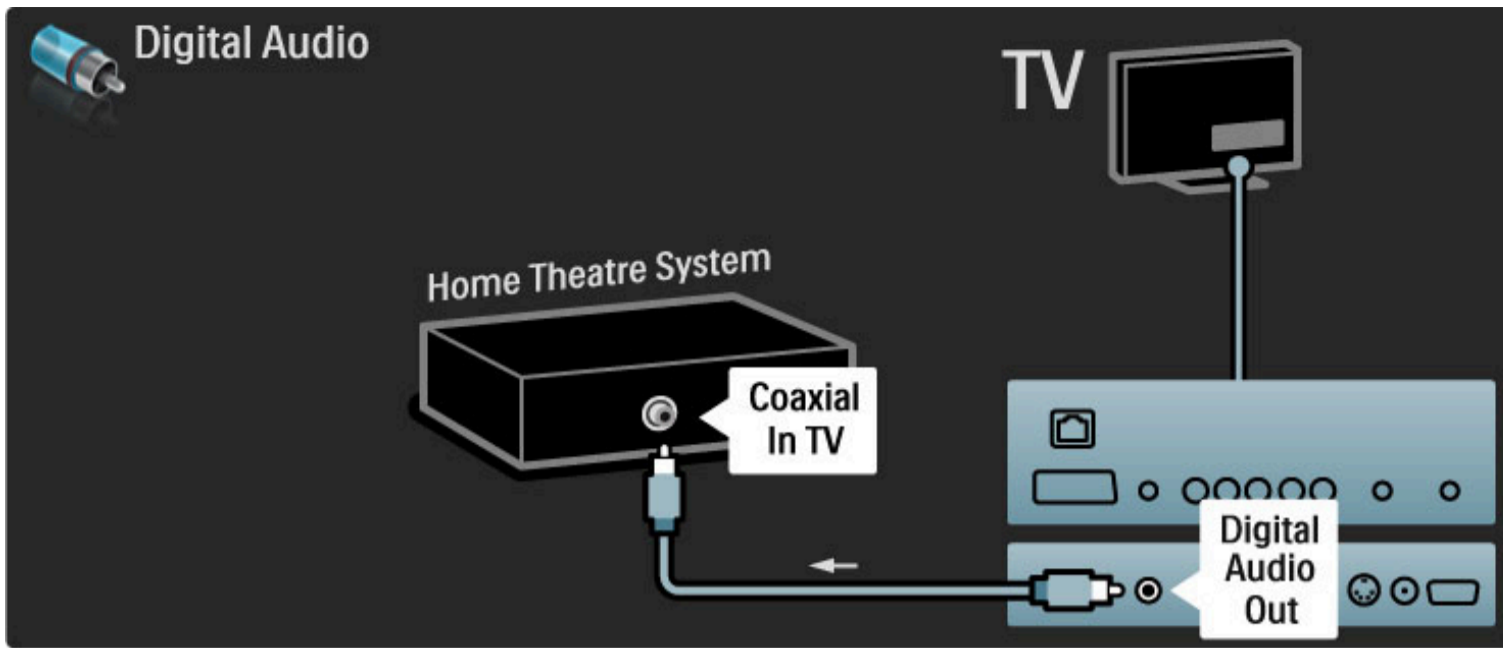

Синхронізація звуку та відео (синхронізація)

Якщо відтворення звуку не відповідає зображенню, для відповідності звуку і зображення на більшості системах домашнього кінотеатру DVD можна встановити час затримки. Докладніше про синхронізацію звуку та відео читайте у розділі **Довідка > Налаштування > Пристрої > Синхронізація звуку та відео**.

Не під'єднуйте аудіосигнал DVD-програвача або іншого пристрою безпосередньо до системи домашнього кінотеатру. Спочатку передавайте аудіосигнал на телевізор.

Рекордер

Спочатку за допомогою 2 кабелів під'єднайте антену до пристрою і до телевізора.

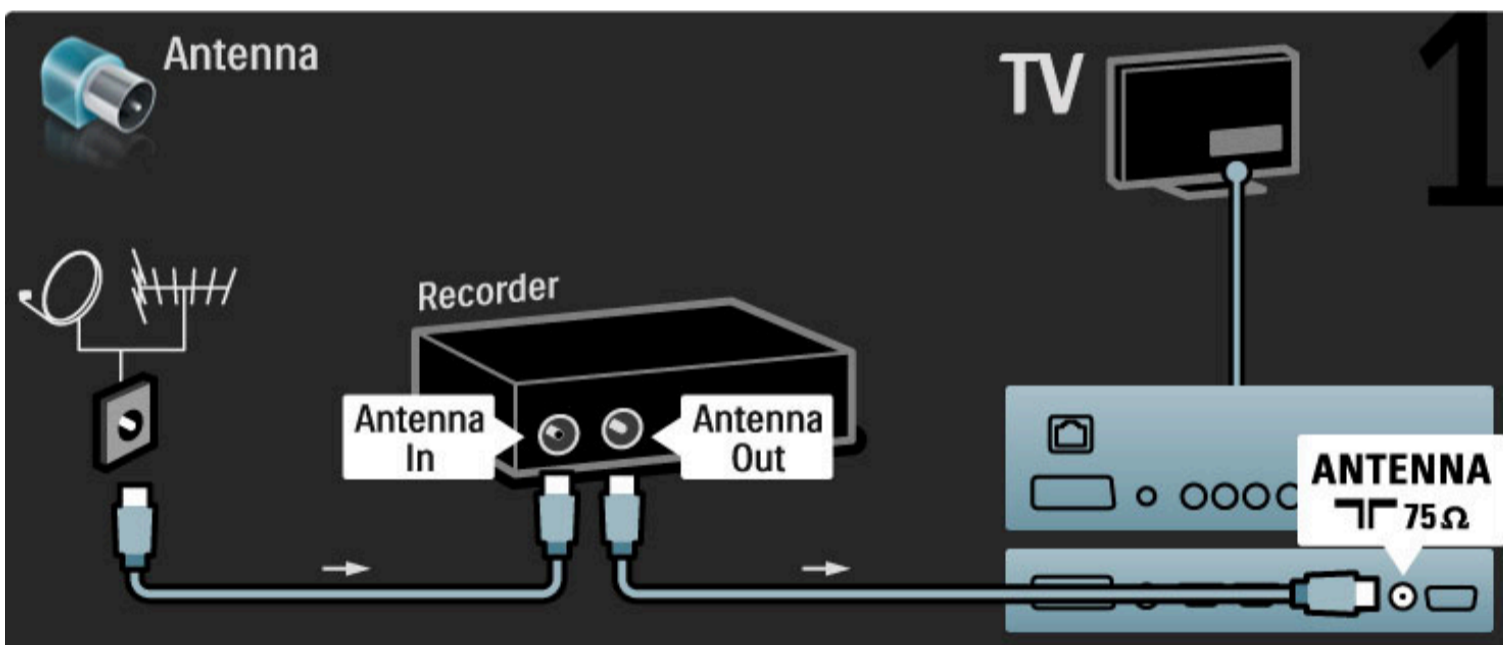

Для під'єднання пристрою до телевізора скористайтесь кабелем HDMI.

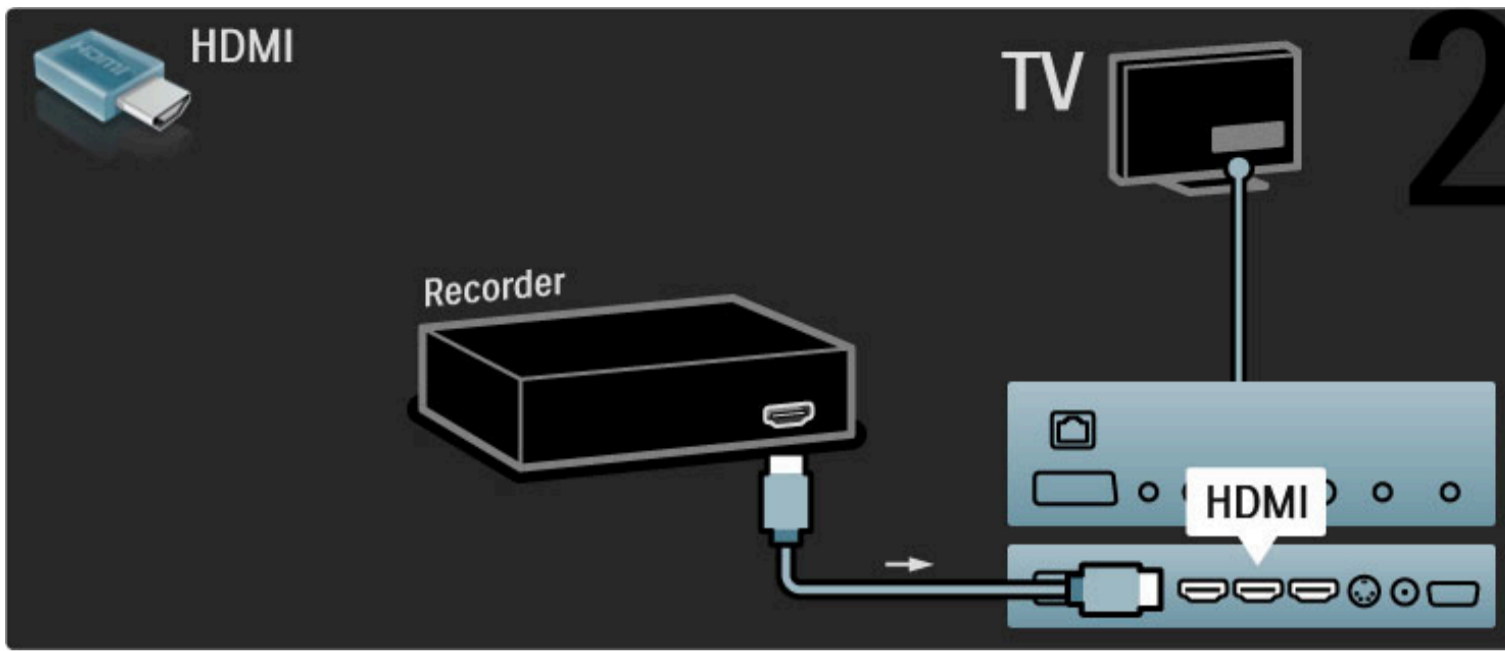

Цифровий / супут. приймач

Спочатку за допомогою 2 кабелів під'єднайте антену до пристрою і до телевізора.

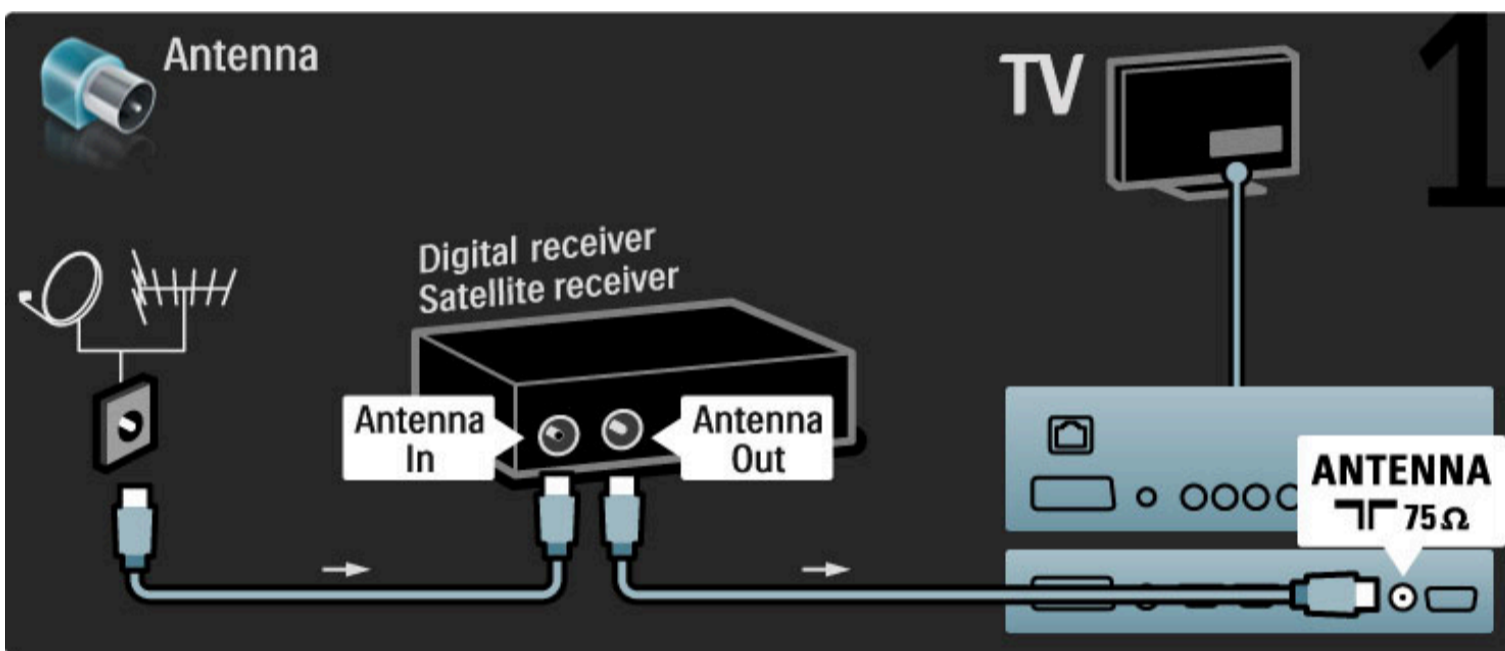

Для під'єднання пристрою до телевізора скористайтесь кабелем HDMI.

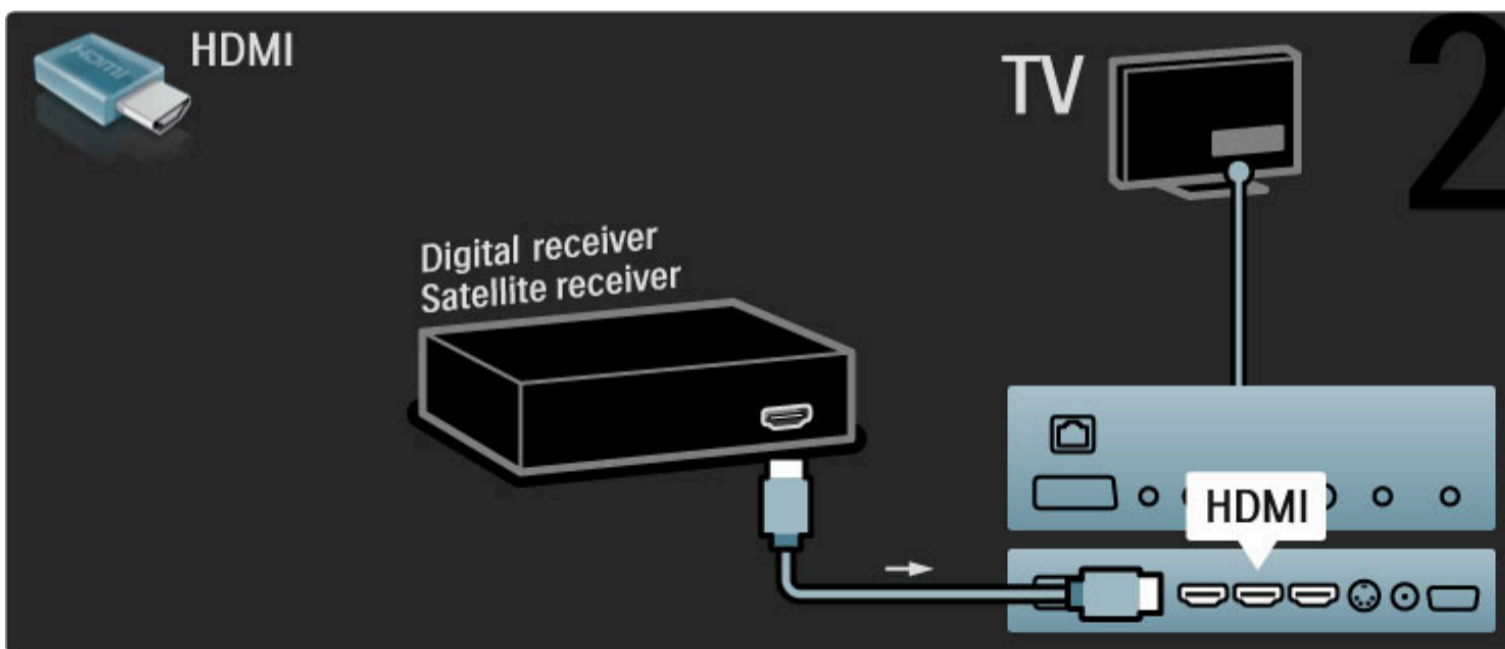

Цифровий приймач і рекордер

Спочатку за допомогою 3 кабелів для антени з'єднайте пристрої і телевізор.

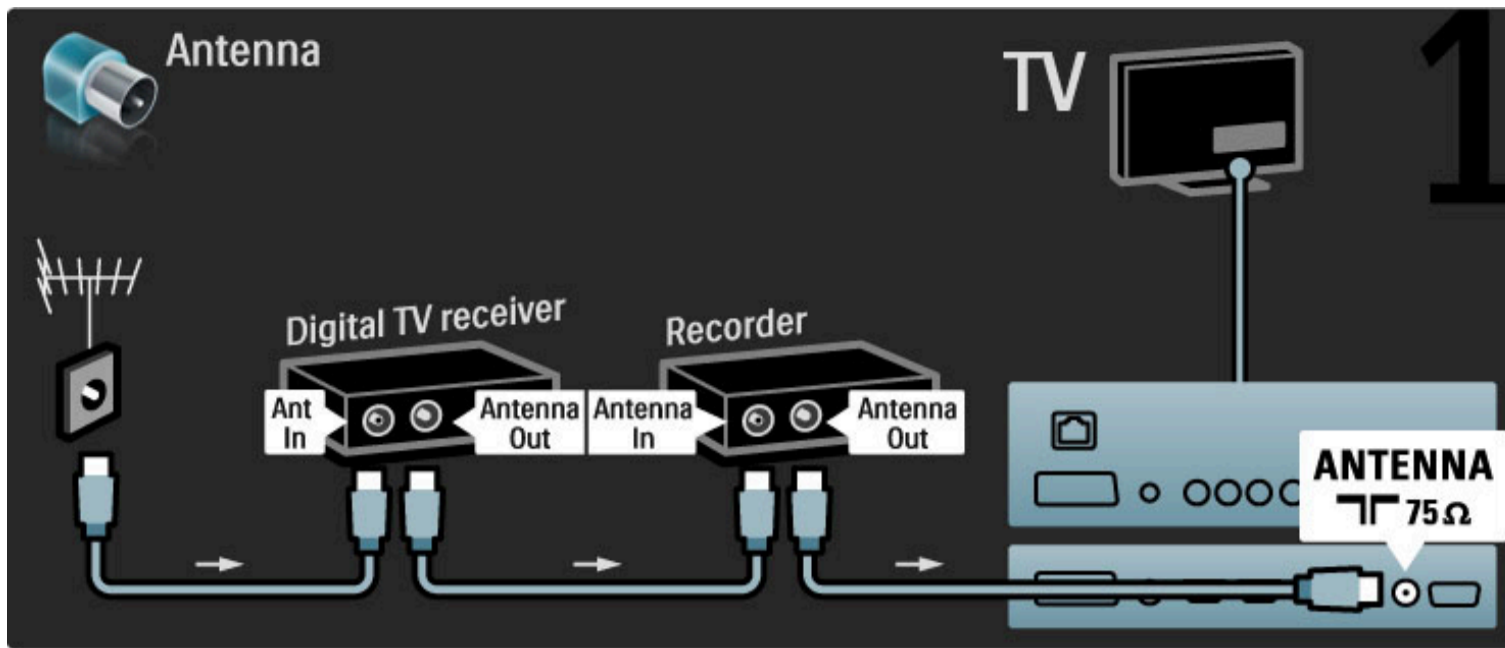

Потім для під'єднання цифрового приймача до телевізора використайте кабель HDMI.

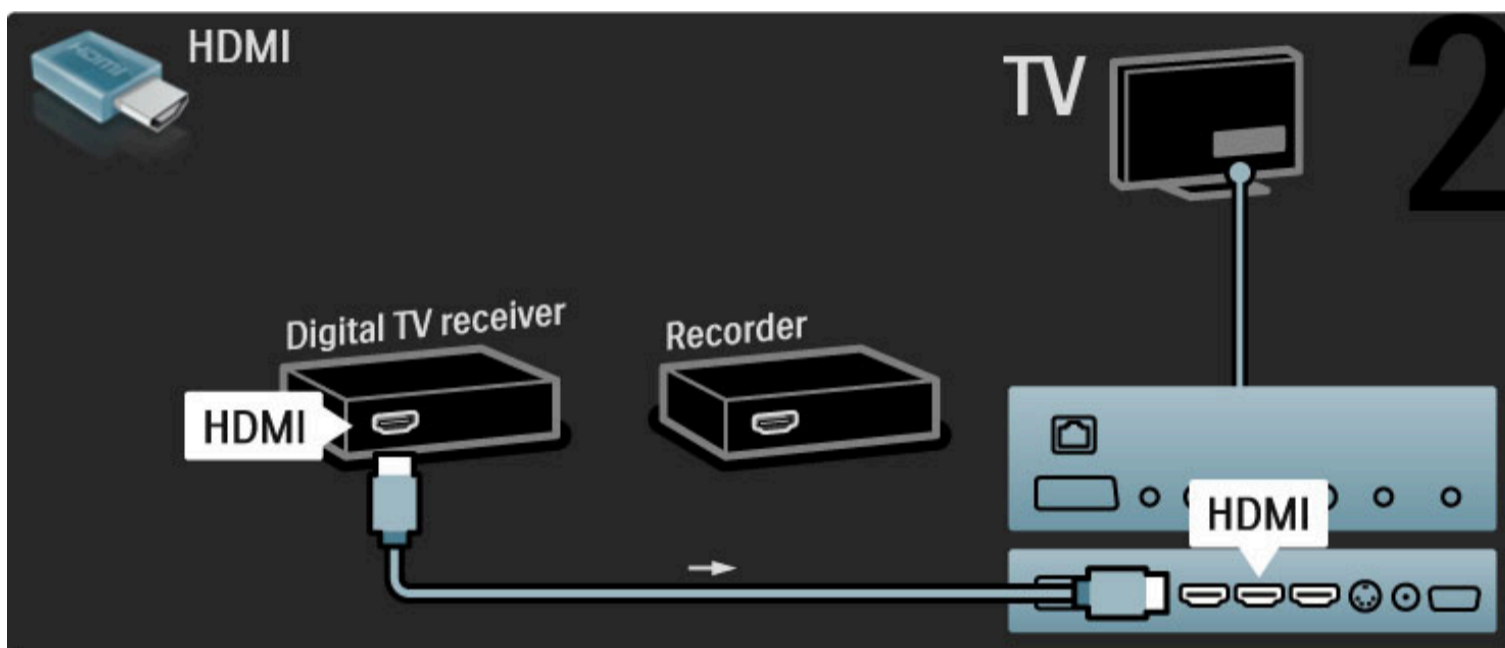

Потім для під'єднання рекордера до телевізора використайте кабель HDMI.

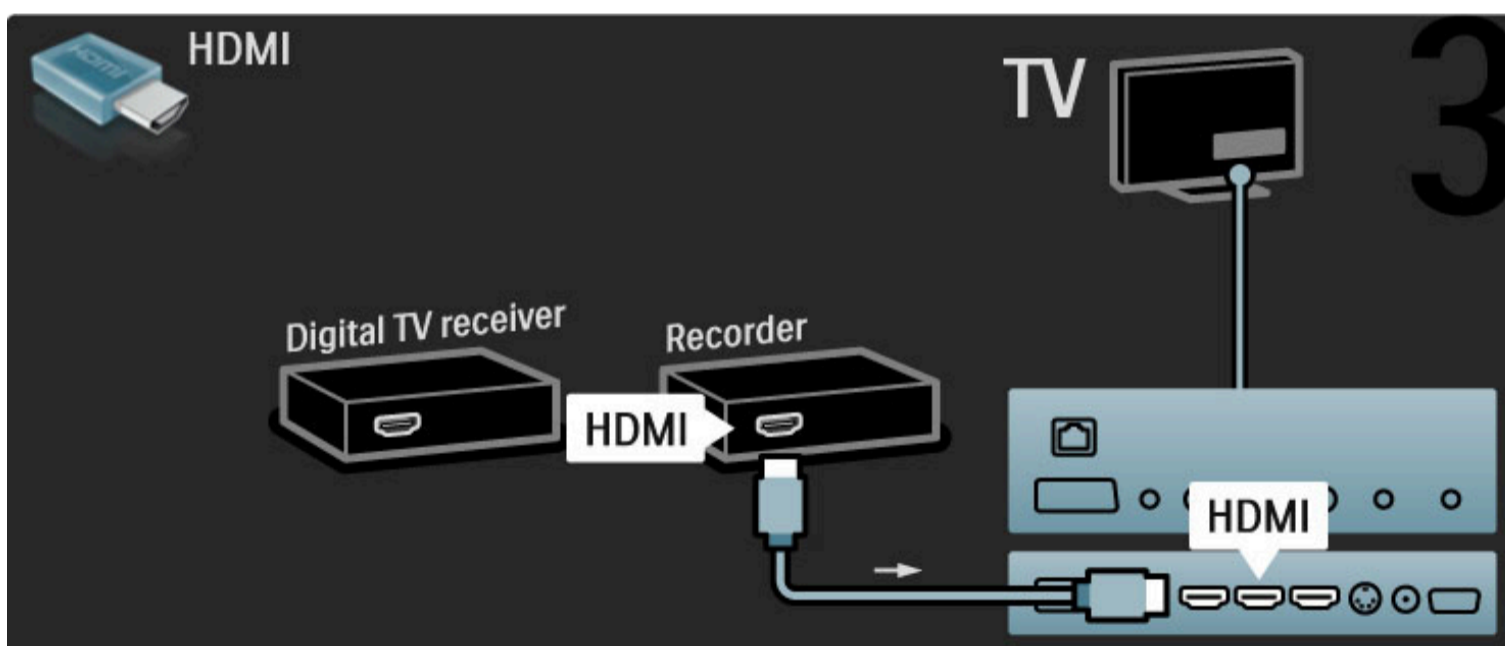

Цифровий приймач, рекордер і система домашнього кінотеатру

Спочатку за допомогою 3 кабелів для антени з'єднайте пристрої і телевізор.

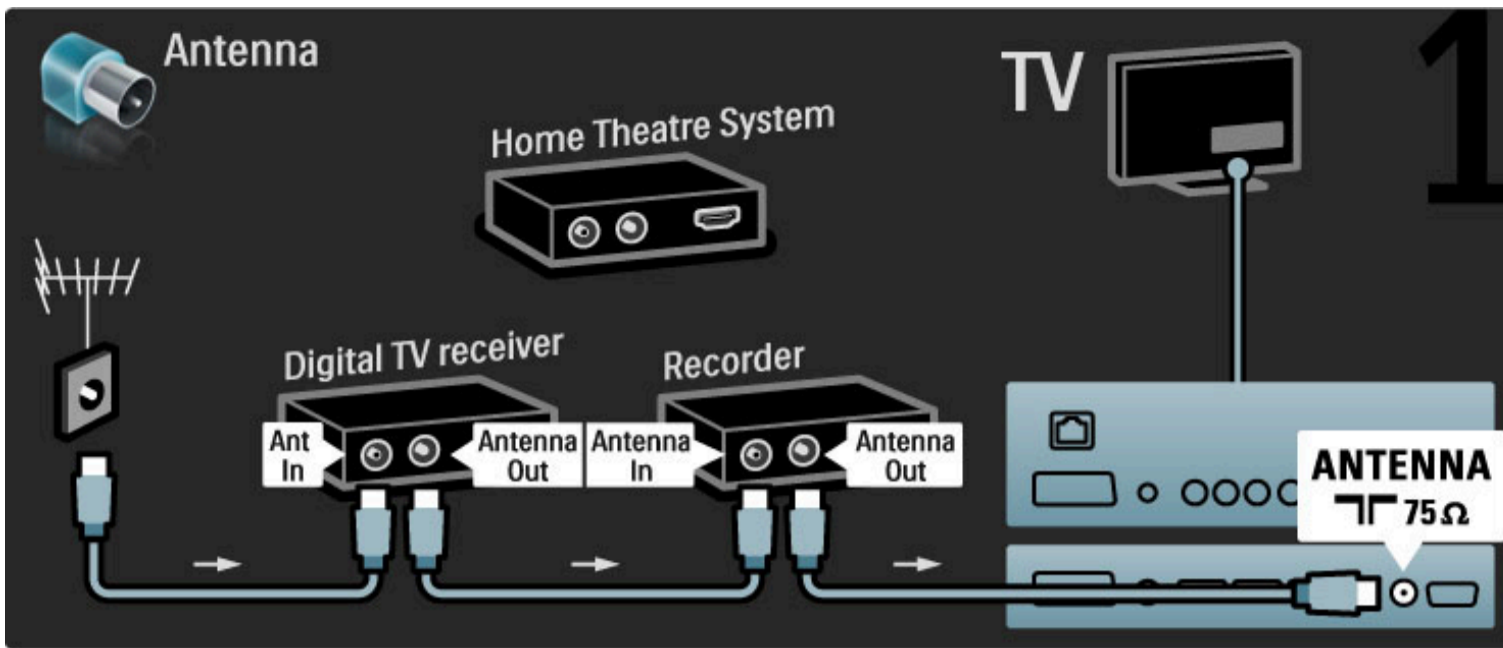

Потім для під'єднання цифрового приймача до телевізора використайте кабель HDMI.

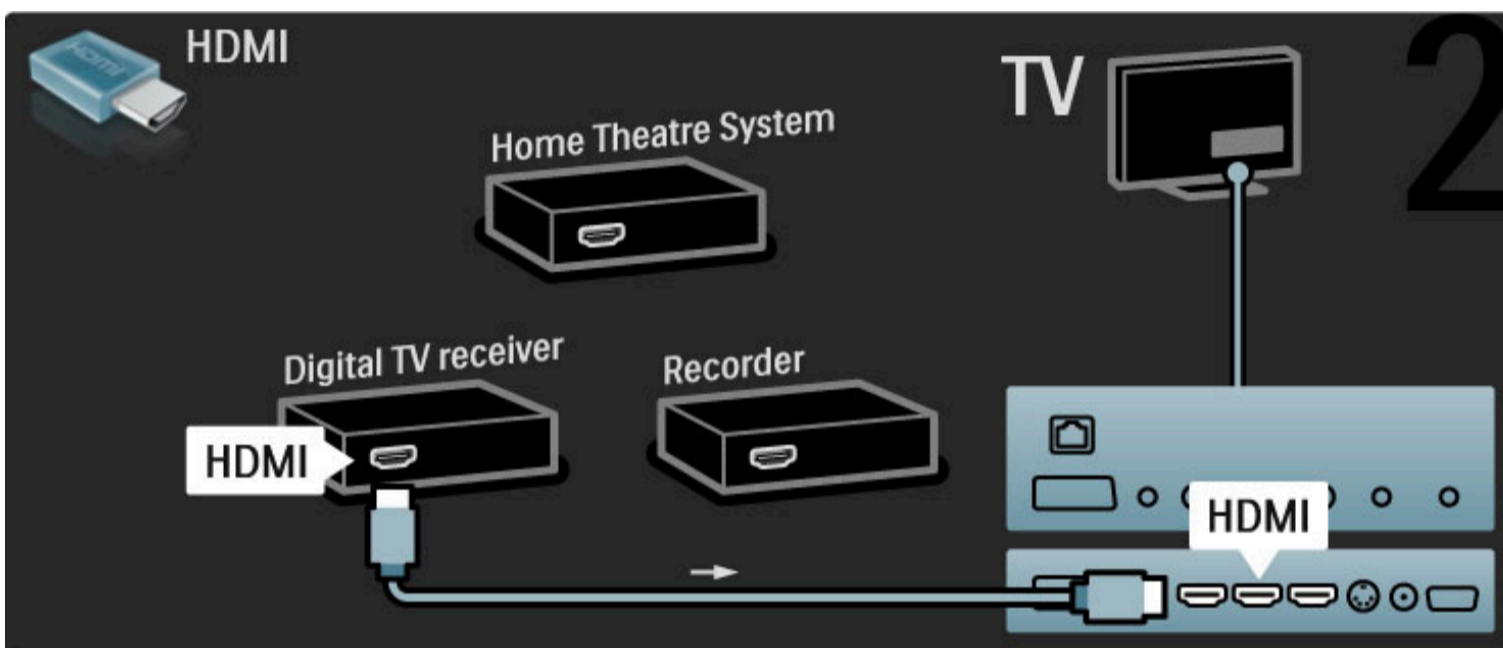

Потім для під'єднання рекордера до телевізора використайте кабель HDMI.

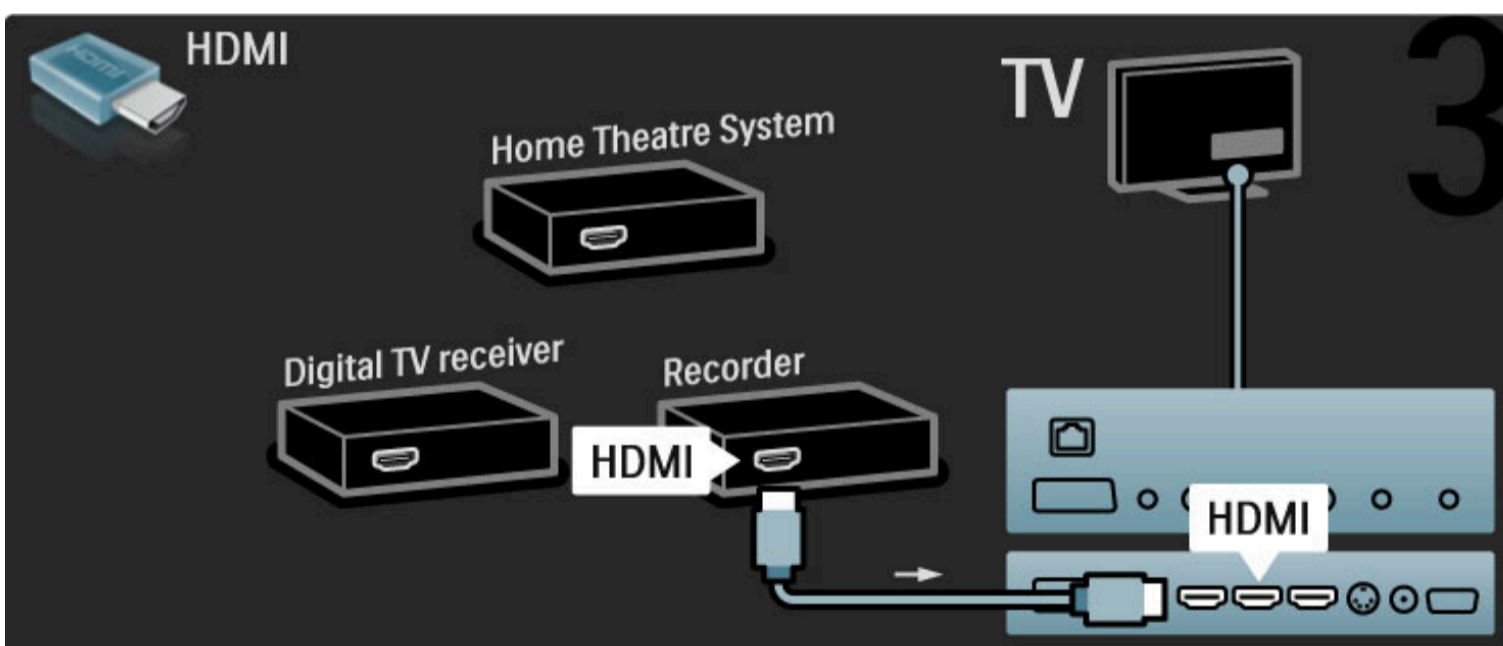

Потім за допомогою кабелю HDMI під'єдняйте систему домашнього кінотеатру до телевізора.

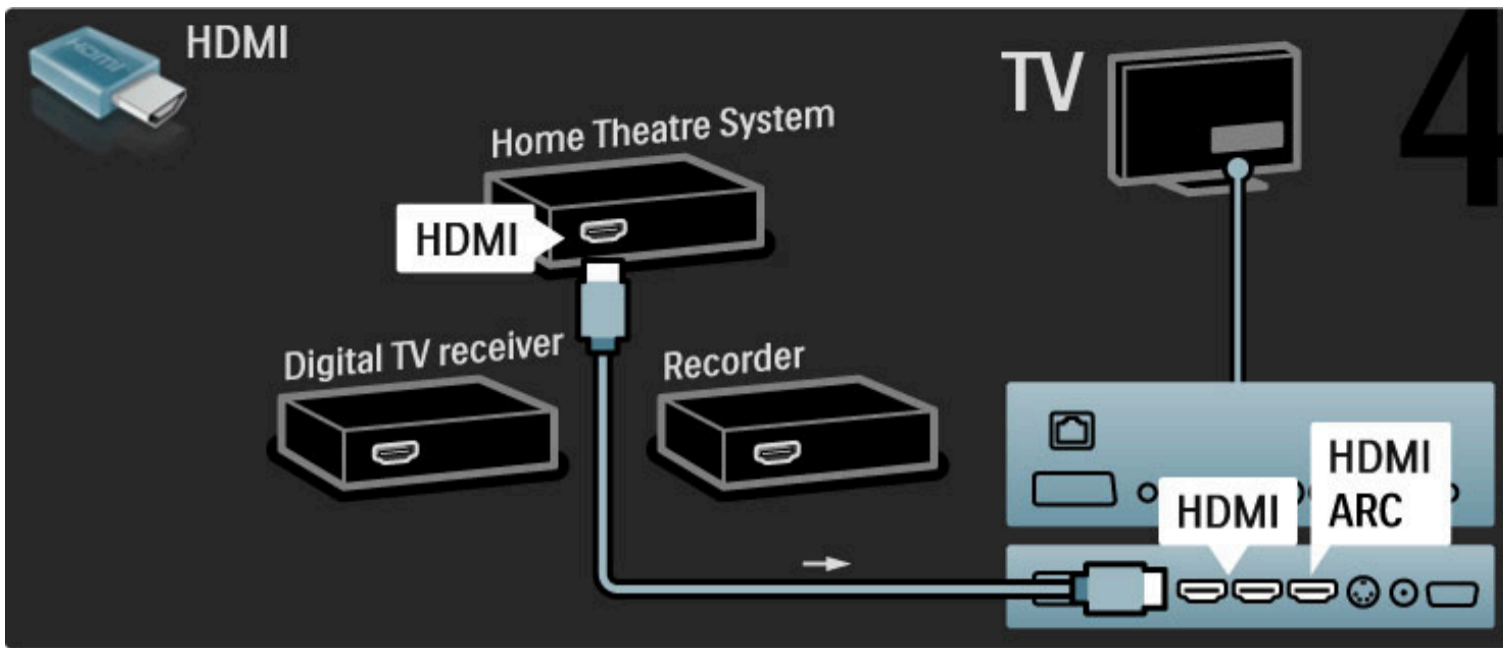

Якщо Ви не використовуєте з'єднання HDMI-ARC на телевізорі та пристрої, додайте цифровий аудіокабель (коаксіальний).

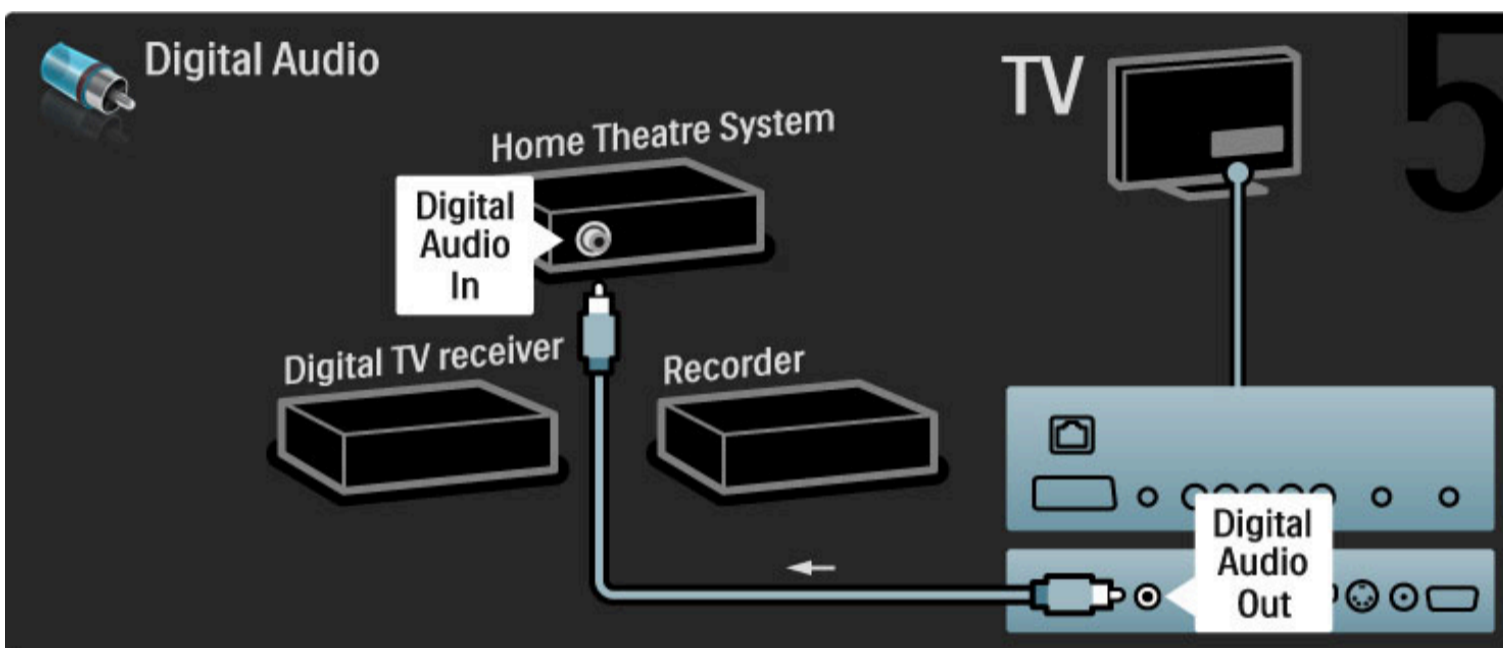

Цифровий HD-приймач

Спочатку за допомогою 2 кабелів для антени з'єднайте пристрій і телевізор.

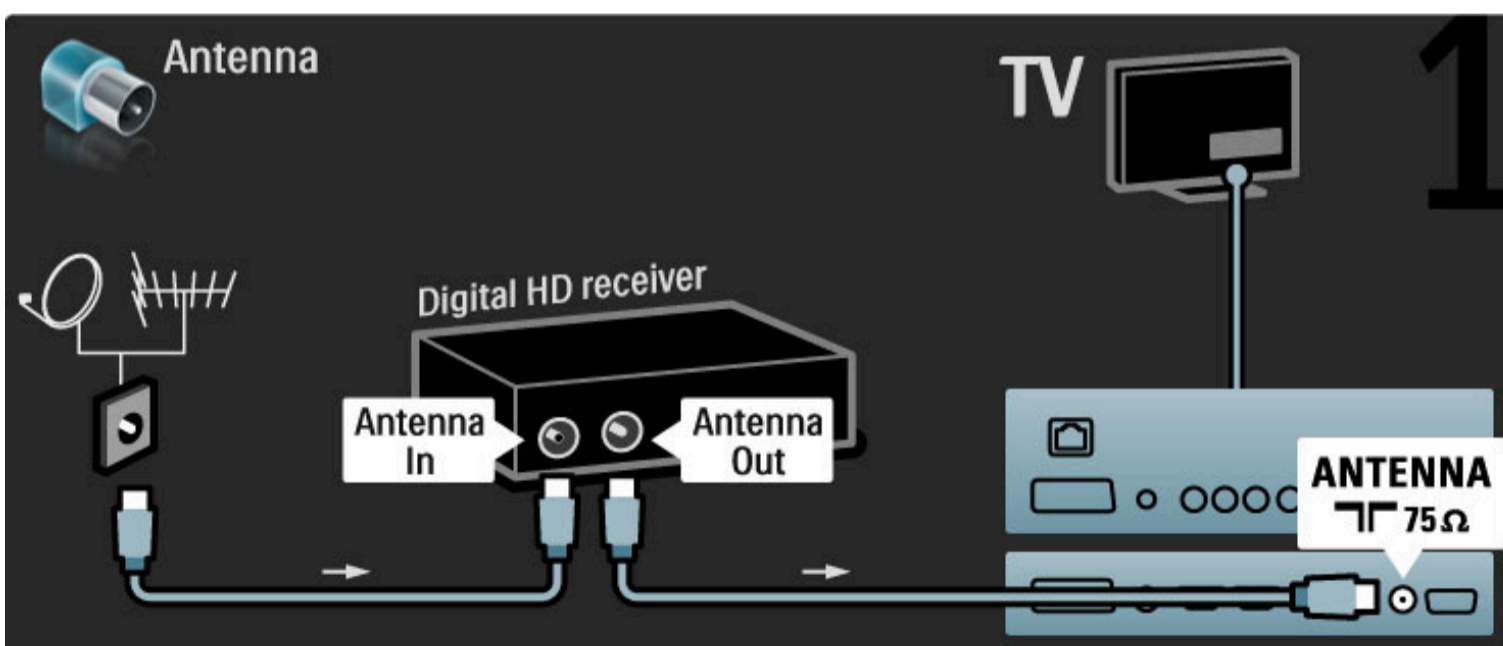

Для під'єднання пристрою до телевізора скористайтесь кабелем HDMI.

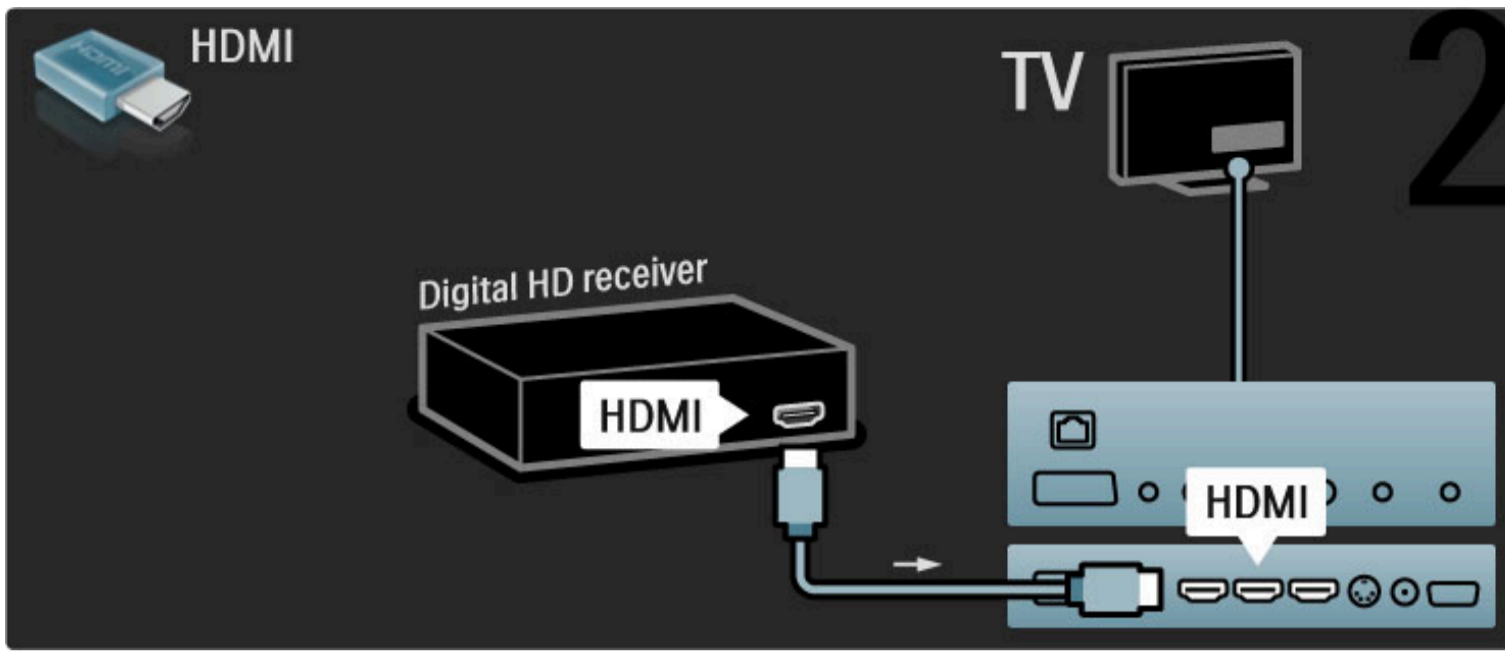

5.4 Під'єднання інших пристроїв

Для гри

Підключіть ігрову консоль до роз'єму на бічній чи задній панелі телевізора. Можна використовувати з'єднання HDMI, YPbPr або Scart. Якщо в ігровій консолі є лише відеовихід (CVBS) та Audio L/R, скористайтеся адаптером **Video Audio L/R - Scart** для підключення до з'єднання Scart.

Затримка відтворення зображення

Щоб попередити затримку відтворення зображення під час гри, закрийте Довідку і натисніть **000** (Налаштування), виберіть пункт **Розумне зображення > Гра** і натисніть **ОК**. Після гри слід обов'язково вибрати розумне зображення, яке зазвичай використовується для перегляду телепрограм.

Для під'єднання пристрою до бічної панелі телевізора скористайтеся кабелем HDMI.

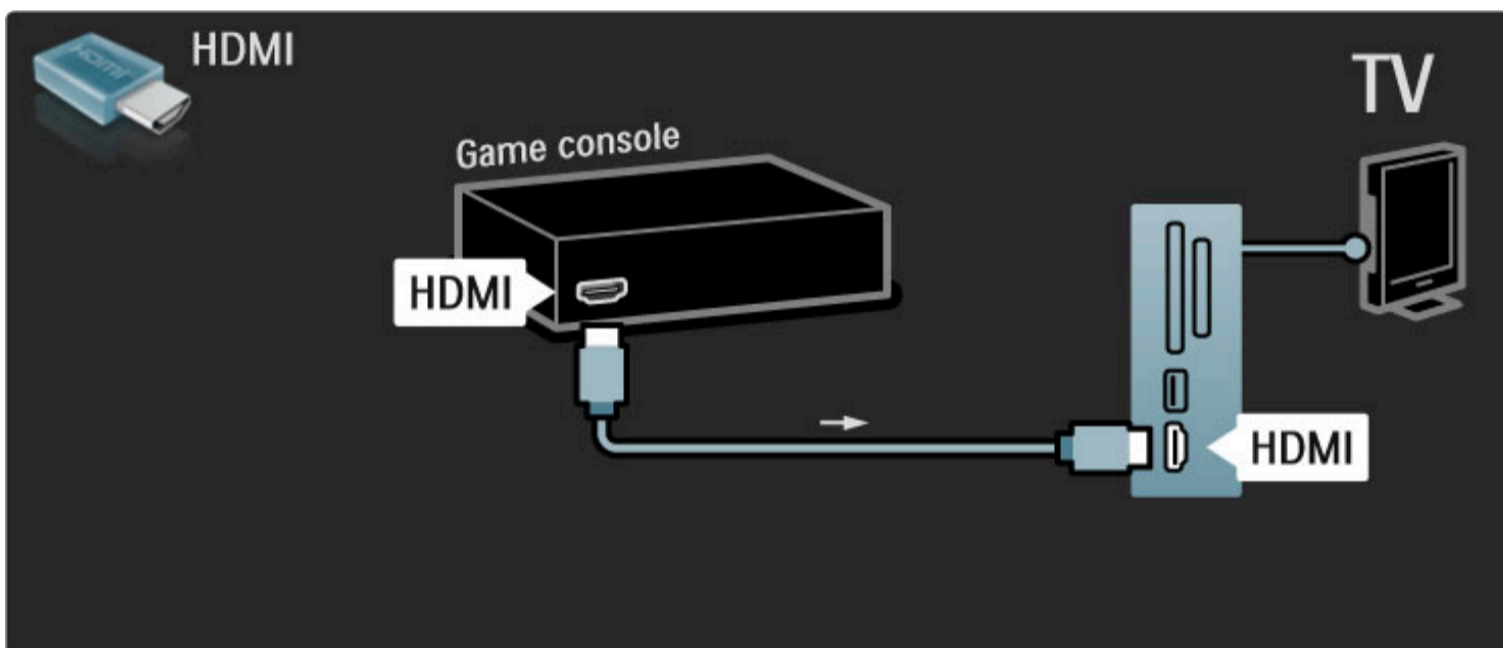

Або ж за допомогою адаптера Scart під'єднайте пристрій до телевізора.

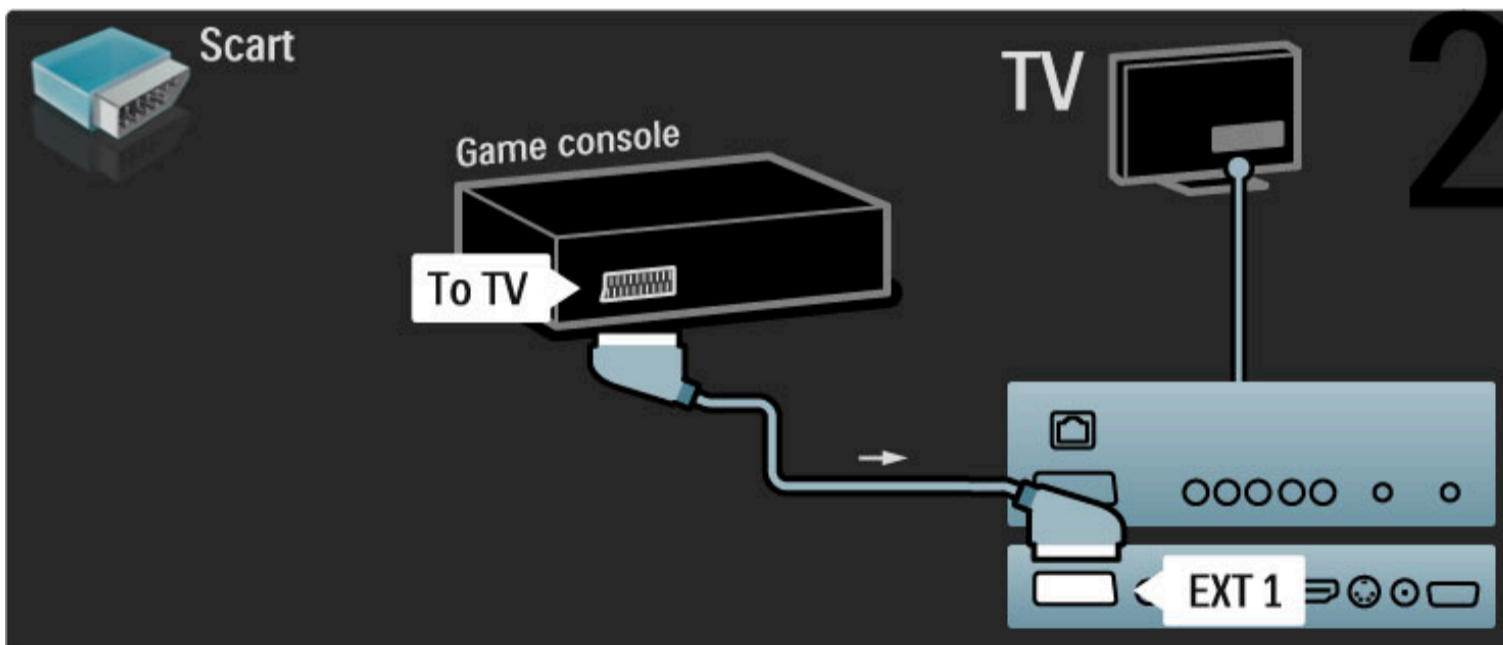

Для гри стандарту високої чіткості

Для під'єднання ігрової HD-консолі до телевізора використовуйте кабель HDMI або кабелі YPbPr та Audio L/R.

Як підключити ігрову HD-консоль, читайте у розділі **Довідка > З'єднання > Під'єднання інших пристроїв > Для гри**.

Фотоапарат

Для перегляду зображень, збережених на цифровому фотоапараті, можна під'єднати фотоапарат безпосередньо до телевізора. Для під'єднання скористайтеся роз'ємом USB на бічній панелі телевізора. Після під'єднання увімкніть фотоапарат.

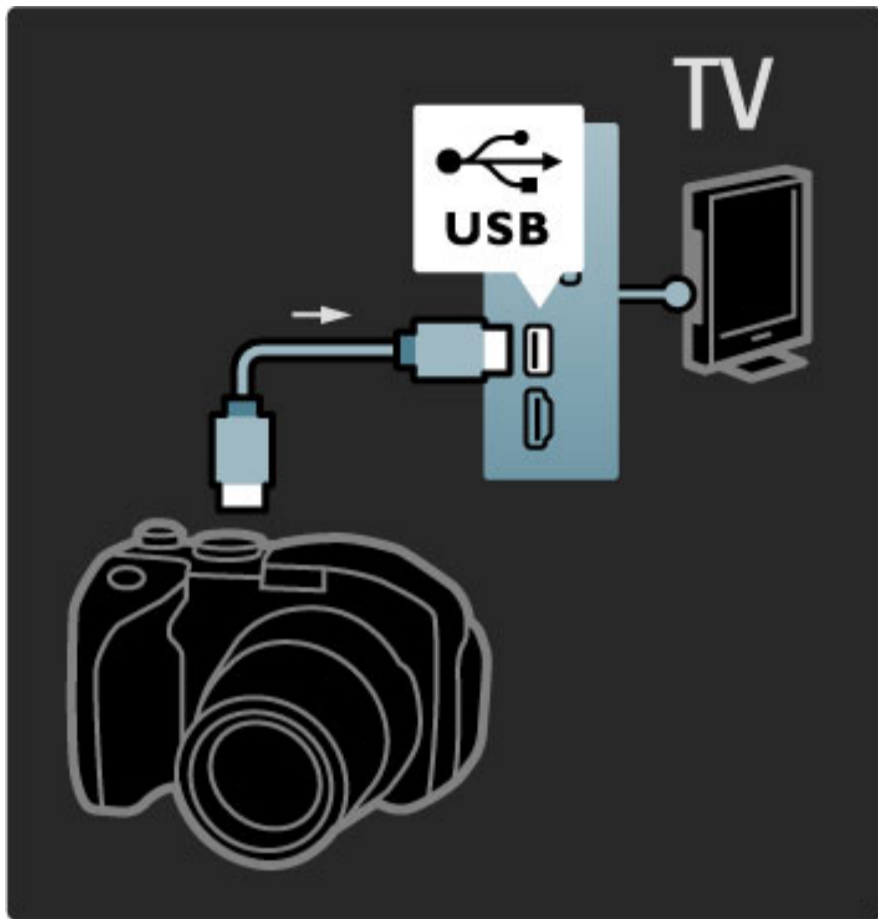

Якщо список із вмістом фотоапарата не відкривається автоматично, можливо, фотоапарат потрібно налаштувати на передачу вмісту за допомогою протоколу передачі зображення PTP. Читайте посібник користувача для цифрового фотоапарату.

Відеокамера

Підключіть відеокамеру до роз'єму на бічній чи задній панелі телевізора. Можна використовувати з'єднання HDMI, YPbPr або Scart. Якщо у відеокамері є лише вихід відео (CVBS) та Audio L/R, скористайтеся адаптером **Audio L/R - Scart** для підключення до з'єднання Scart.

Про підключення відеокамери читайте далі.

Для під'єднання відеокамери до роз'єму на бічній панелі телевізора використовуйте кабель HDMI.

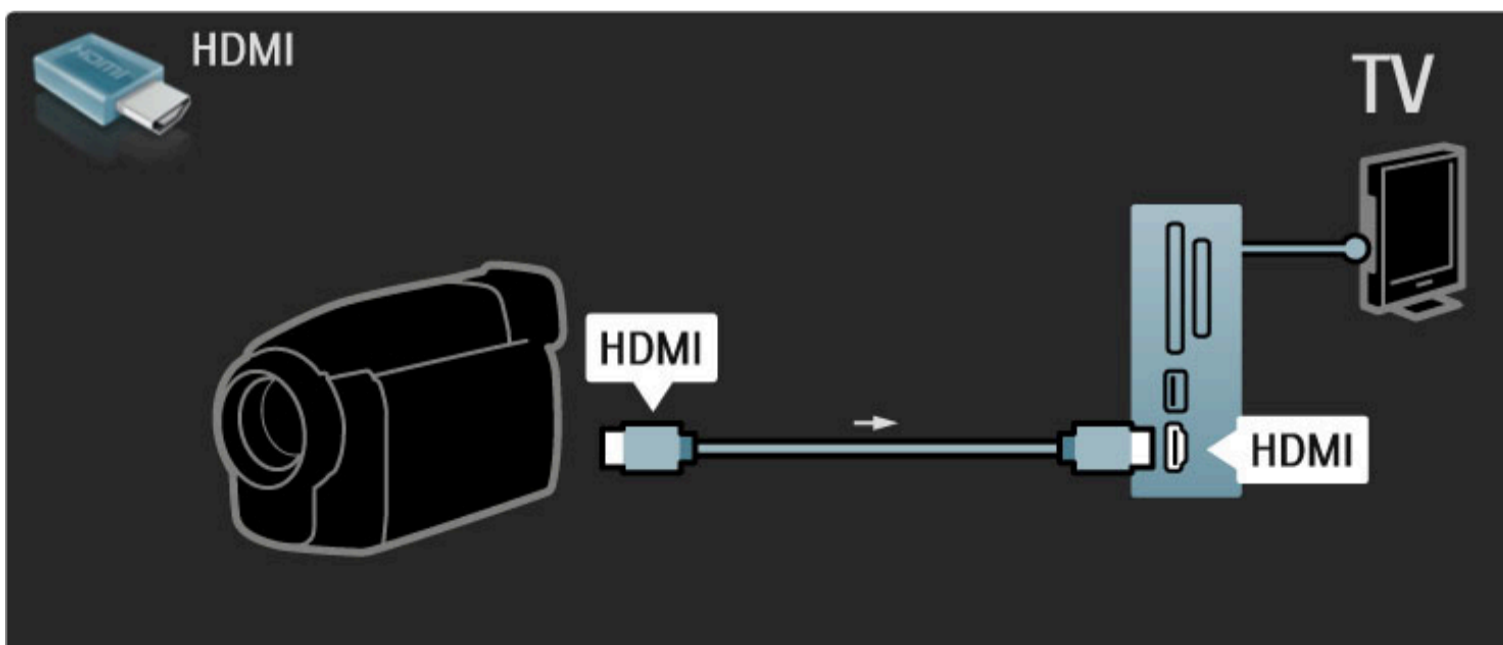

Або ж за допомогою адаптера Scart під'єднайте пристрій до телевізора.

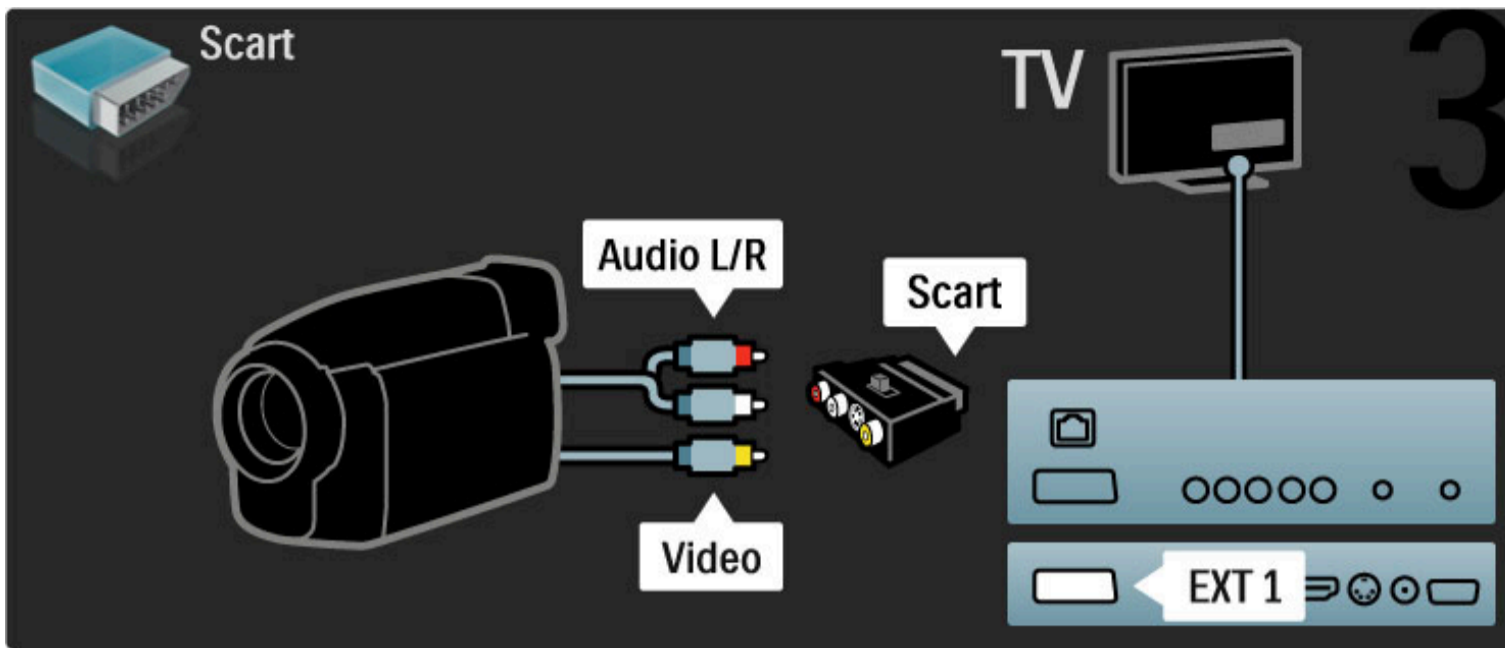

Телевізор як комп'ютерний монітор

Телевізор можна підключити до комп'ютера як монітор ПК. Перш ніж підключати ПК, встановіть частоту оновлення монітора ПК на 60 Гц.

Читайте далі про те, як під'єднати комп'ютер.

За допомогою кабелю VGA під'єднайте комп'ютер до роз'єму VGA, а за допомогою аудіокабелю Л/П під'єднайте VGA Audio L/R до роз'єму на задній панелі телевізора.

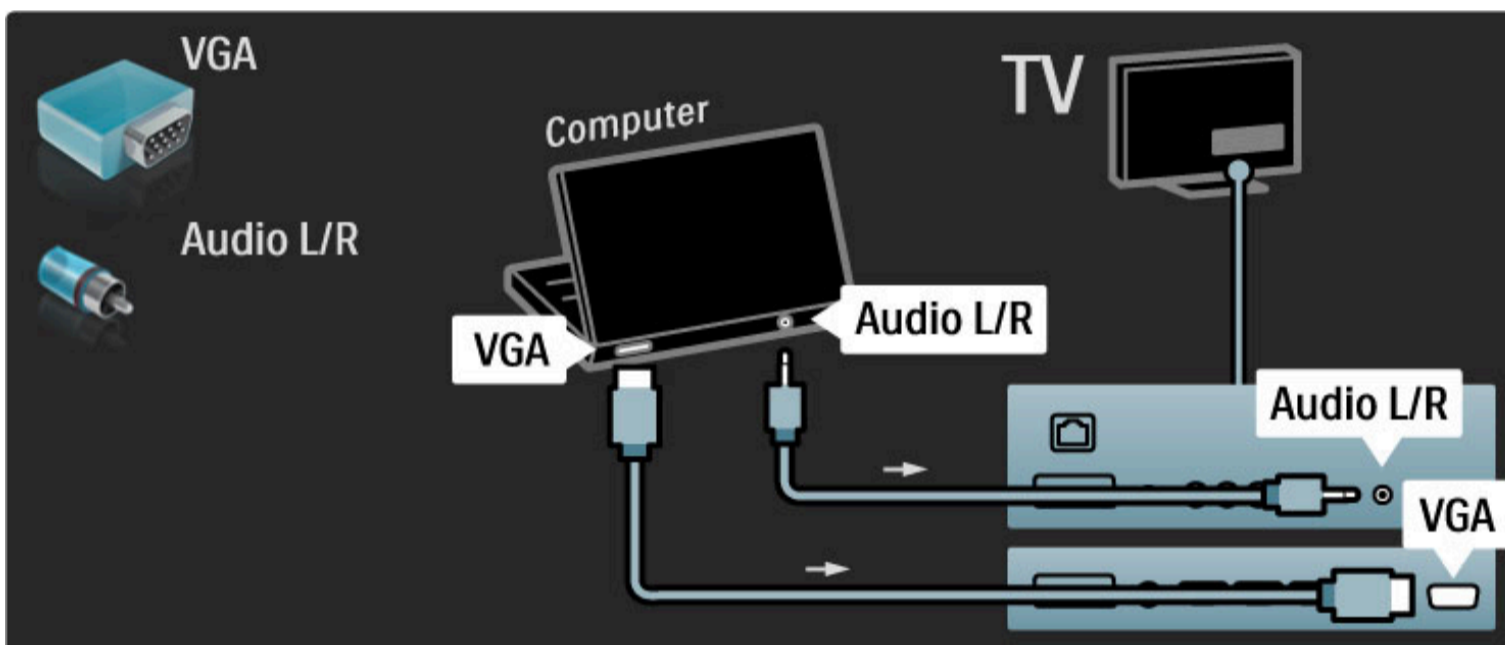

За допомогою адаптера DVI – HDMI під'єднайте комп'ютер до роз'єму HDMI, а за допомогою аудіокабелю Л/П під'єднайте Audio L/R до роз'єму на задній панелі телевізора.

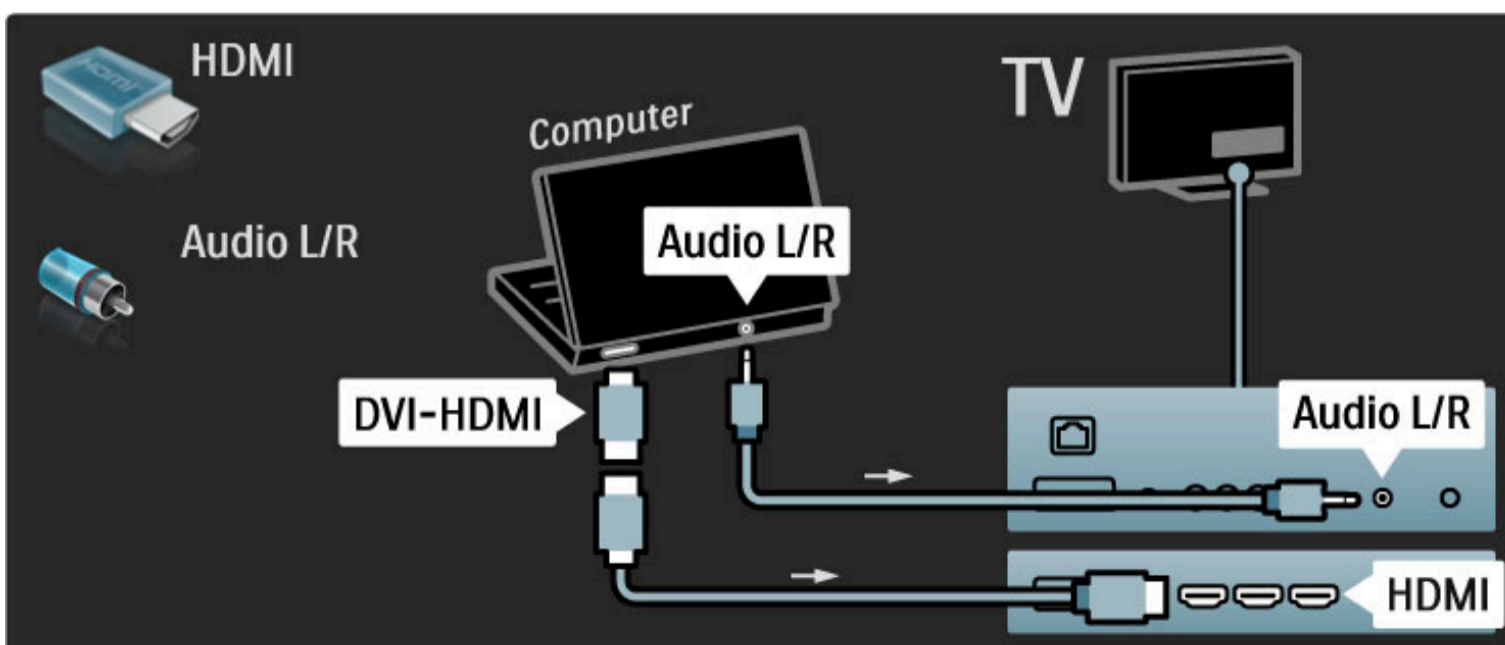

Оптимальне налаштування телевізора

Для забезпечення найкращої чіткості зображення у налаштуваннях формату зображення виберіть параметр "Без зміни масштабу". Під час перегляду програми натисніть , виберіть **Формат зображення** і натисніть **Без зміни масштабу**.

Список підтримуваних значень роздільної здатності дивіться у розділі **Довідка > Технічні характеристики > Роздільна здатність**.

Декодер

За допомогою кабелю Scart під'єднайте декодер, який розкодує аналогові канали. Скористайтеся роз'ємами **EXT1** або **EXT2** на задній панелі телевізора.

Призначте телевізійний канал як канал для розкодування. Потім призначте роз'єм, до якого під'єднано декодер.

Щоб призначити такий телевізійний канал, натисніть  > **Налаштування > Параметри каналів > Декодер**. Виберіть пункт **Канал** і налаштуйте канал, який потрібно розкодувати. Виберіть пункт **Стан** і встановіть з'єднання, яке буде використовуватися для декодера.

5.5 Мережа

Дротова

Про налаштування дротового мережевого з'єднання читайте в розділі **Довідка > Налаштування > Мережа**

Підключіть маршрутизатор до телевізора за допомогою мережевого кабелю. Для відповідності нормативним актам EMC використовуйте екранований FTP-кабель Ethernet категорії 5E.

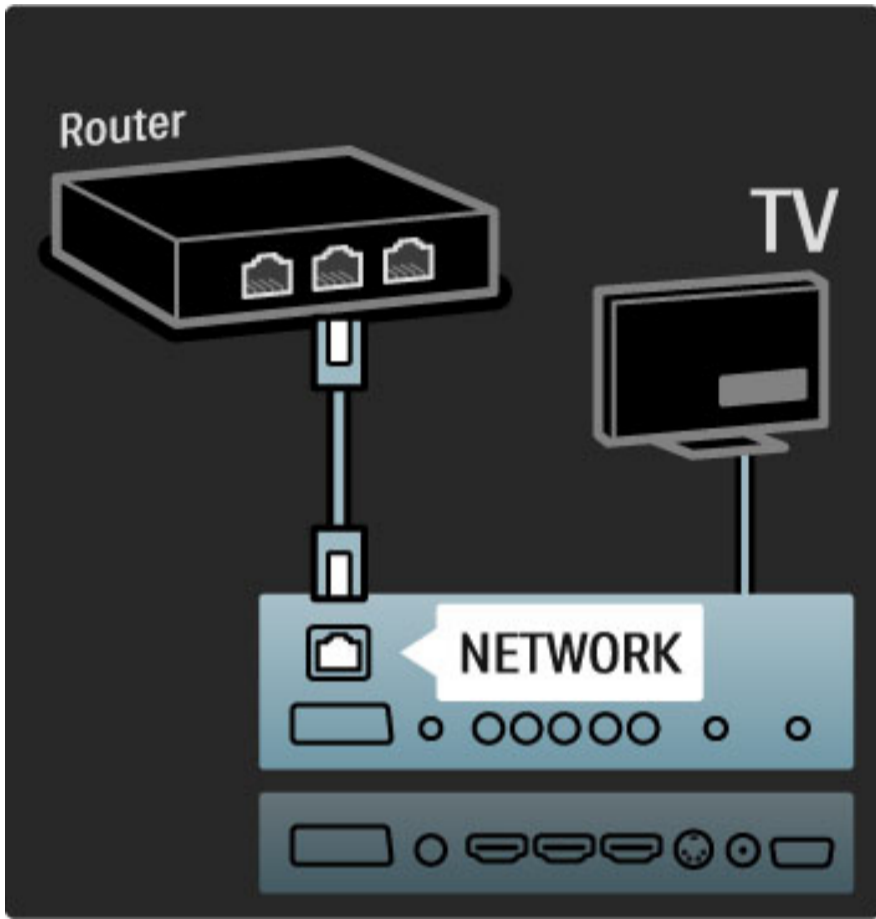

Wi-Fi Ready

Цей телевізор підтримує функцію Wi-Fi. За допомогою бездротового USB-адаптера РТА01 (не входить в комплект) телевізор можна підключити до мережі бездротовим способом. Крім бездротового з'єднання, безкоштовне програмне забезпечення Wi-Fi MediaConnect дає змогу виводити (проекувати) екран ПК на екрані телевізора. Таким чином можна виводити відео, музику, презентації тощо, які відтворюються на екрані ноутбука чи ПК.

Що для цього потрібно

Щоб користуватися Wi-Fi MediaConnect, слід підключити телевізор до домашньої мережі. Для цього потрібен бездротовий маршрутизатор. Детальніше про під'єднання до мережі див. розділ **Довідка > Налаштування > Мережа**.

Встановлення Wi-Fi MediaConnect

1 Вставте компакт-диск Wi-Fi MediaConnect у комп'ютер. Цей компакт-диск входить у комплект телевізора РТА01.
2 ПК відкриє мережевий браузер, а потім сторінку завантаження www.philips.com/wifimediconnect. На веб-сторінці можна ознайомитися із необхідними системними вимогами до ПК.

3 Введіть код, надрукований на конверті компакт-диска.
4 Клацніть кнопку "Завантажити зараз", щоб завантажити безкоштовне програмне забезпечення Wi-Fi MediaConnect.
5 Після завершення завантаження запустіть файл "Wi-Fi MediaConnect_setup.exe". Виконуйте вказівки на екрані.

Мережеве ім'я телевізора

Якщо у домашній мережі є більше, ніж один телевізор, його можна перейменувати. Щоб змінити назву цього телевізора в мережі, натисніть **🏠 > Налаштування > Параметри мережі** і виберіть **Мережеве ім'я телевізора**.

Щоб ввести ім'я, натисніть **ОК**, щоб відкрити екранну клавіатуру, або скористайтеся клавіатурою на пульті ДК.

Довідка Wi-Fi MediaConnect

Щоб ознайомитися з відомостями довідки Wi-Fi MediaConnect, клацніть правою кнопкою миші на піктограму програми в області повідомлень на ПК і виберіть пункт **Довідка**.

Детальніше

Можна проектувати відео високої (HD) або стандартної (SD) чіткості, залежно від потужності процесора на ПК.

Захист вмісту на більшості фільмів на дисках у форматі DVD або Blu-ray може обмежити можливості перегляду фільмів на екрані телевізора, коли диск відтворюється на комп'ютері.

Медіа-файли з ПК відображаються на телевізорі із невеликою затримкою.

Програмне забезпечення Wi-Fi MediaConnect доступно лише для ПК.

Вимоги до ПК

Windows XP, Vista, Windows 7 (лише ПК)

Мінімальні вимоги до ПК

- Intel Pentium Core 2 Duo 1,8 ГГц
- 512 Мб оперативної пам'яті
- 200 Мб вільного місця на жорсткому диску
- Wi-Fi 802.11g
- підключення до Інтернету

Рекомендовані вимоги до ПК

- Intel Pentium Core 2 Duo 2,1 ГГц
- 1 Гб оперативної пам'яті
- 200 Мб вільного місця на жорсткому диску
- Wi-Fi 802.11n
- підключення до Інтернету

5.6 Карта SD

Об'єм пам'яті

Щоб завантажити відео на прокат із Net TV, потрібно встановити картку пам'яті SD у відповідний роз'єм на телевізорі. Після форматування не виймайте карту пам'яті з роз'єму.

Розмір карти пам'яті SD

Ми радимо використовувати карту SDHC (високої місткості) класу 2 з мінімальним об'ємом пам'яті 4 Гб. Для фільмів стандарту HD потрібно об'єм пам'яті не менше 8 Гб.

Докладніше про прокат відео читайте в розділі [Довідка > Користування телевізором > Net TV > Відеомагазини](#).

Встановлення карти

Перш ніж встановлювати карту пам'яті SD, її слід розблокувати.

Щоб відформатувати карту SD, увімкніть телевізор і встановіть її у гніздо для карти SD. Телевізор розпочне форматування автоматично. Не виймайте карту SD з роз'єму.

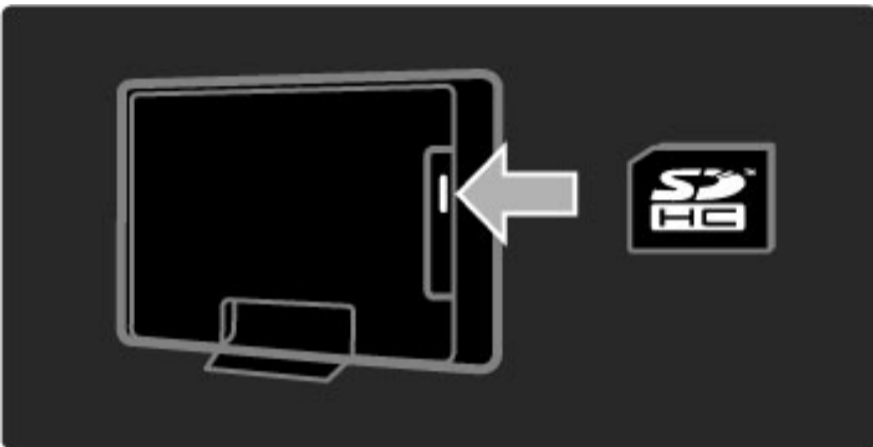

5.7 Common interface CAM

CAM

Закодовані цифрові телевізійні канали можна розкодувати за допомогою модуля умовного доступу (CAM). Постачальники послуги цифрового телебачення надають CAM під час підписки на їхні послуги. Для отримання детальнішої інформації та ознайомлення з умовами й положеннями користування зверніться до постачальника послуги цифрового телебачення.

Встановлення CAM

Перед встановленням CAM вимкніть телевізор. Подивіться на CAM, щоб вставити модуль у правильному напрямку. Неправильне встановлення може пошкодити CAM і телевізор.

Знайдіть на задній панелі телевізора гніздо Common Interface. Обережно вставте CAM у гніздо до фіксації; виймати модуль не потрібно. Активація CAM може тривати кілька хвилин. Після виймання CAM послугу на телевізорі буде вимкнено.

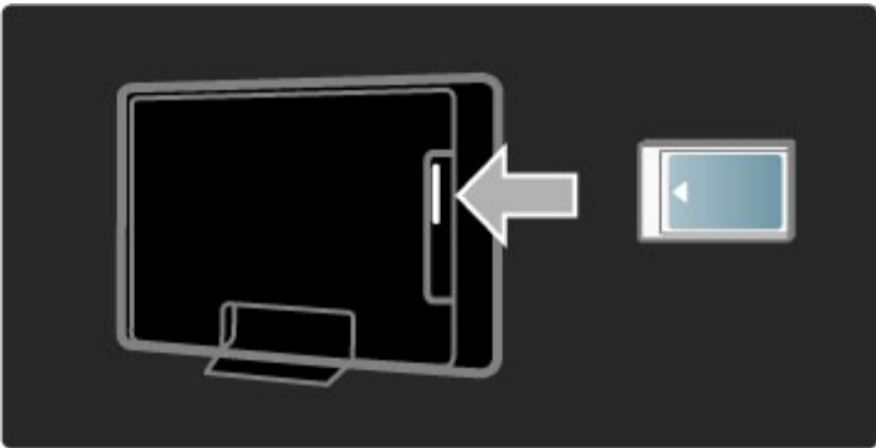

Перегляд послуги CAM

Якщо встановлено CAM і оплачено підписку, на екрані телевізора відображається програма постачальника послуги цифрового телебачення. Програми та їх функції, вміст та екранні повідомлення доступні завдяки послугі CAM.

Параметри CAM

Щоб встановити паролі або PIN-коди для послуги CAM, натисніть **🏠** > **Налаштування** > **Параметри каналів** > **Common Interface**. Виберіть постачальника послуги CAM і натисніть **OK**.

CI+

Цей телевізор пропонує умовний доступ CI+. CI+ дає змогу постачальникам послуг надавати цифрові програми стандарту HD високої якості (наприклад, канали фільмів та спортивні канали) і забезпечувати високий рівень захисту авторських прав.

Як встановити CI+ CAM, див. розділ **CAM - Модуль умовного доступу**.

5.8 3D

3D

Цей телевізор готовий до використання майбутніх 3D-аксесуарів для телевізора. (Лише для 40PFL8605 та 46PFL8605).

6 Усунення несправностей

6.1 Контактна інформація

Якщо за допомогою порад і пропозицій, поданих у розділі "Усунення несправностей", вирішити проблему неможливо, вимкніть телевізор, а потім знову увімкніть його.

Попередження

Якщо телевізор виходить з ладу, **НІКОЛИ** не намагайтеся поремонтувати його самостійно.

Обслуговування клієнтів

Якщо проблему не вирішено, зателефонуйте до Центру обслуговування клієнтів Philips у своїй країні. Перш ніж телефонувати, випишіть модель телевізора та серійний номер пристрою. Номер телефону подано в друкованій документації, що постачається з телевізором. Також можна звернутися на наш сайт www.philips.com/support

Номер моделі телевізора і серійний номер

Шукайте ці номери на етикетці упакування або на наклейці на задній панелі або внизу телевізора.

6.2 Телевізор і пульт ДК

Телевізор не вмикається

- Вимкніть та увімкніть телевізор за допомогою перемикача внизу на телевізорі.
- Перевірте під'єднання кабелю живлення.
- Увімкніть телевізор за допомогою кнопок на його корпусі.

Телевізор не вмикається з режиму очікування

- Перевірте, чи батареї пульта ДК не розрядилися. Перевірте розміщення полюсів "+" та "-".
- Увімкніть телевізор за допомогою кнопок на його корпусі.

Телевізор не спрацьовує на дію пульта дистанційного керування

- Перевірте, чи батареї пульта ДК не розрядилися. Перевірте розміщення полюсів "+" та "-".
- Почистіть лінзи сенсорів на пульті ДК і телевізорі.

• Під час увімкнення телевізора з підключеними пристроями, яке триває приблизно дві хвилини, телевізор і деякі зовнішні пристрої можуть із запізненням спрацьовувати на команди з пульта ДК. Пристрій працює належним чином і не вийшов із ладу.

Телевізор вимикається і блимає червоний індикатор

- Вимкніть та увімкніть телевізор за допомогою перемикача внизу на телевізорі. Перевірте, чи достатньо місця для вентиляції. Зачекайте, поки телевізор охолоне.

Якщо телевізор не вмикається з режиму очікування, і знову блимає індикатор, зателефонуйте до Центру обслуговування клієнтів.

Забули код розблокування режиму блокування від дітей?

Читайте розділ [Довідка](#) > [Детальніше про ...](#) > [Таймери і блокування](#) > [Блокування від дітей](#).

6.3 Телеканали

Деякі телеканали не відображаються

- Перевірте, чи у списку каналів вибрано потрібний список. Відкривши список каналів, натисніть  (Параметри) і виберіть потрібний список за допомогою пункту **Вибрати список**.

- Канал можна приховати у списку каналів. Докладніше про список каналів читайте в розділі **Довідка > Користування телевізором > Меню > Огляд**.

Під час встановлення цифрових каналів не знайдено

- Перевірте, чи телевізор підтримує стандарт DVB-T або DVB-C у Вашій країні. Див. етикетку на задній панелі телевізора "Сумісність цифрового телебачення по країнах".

6.4 Зображення і звук

Відсутнє зображення

- Перевірте, чи антену під'єднано належним чином.
- Перевірте, чи вибрано і належним чином під'єднано відповідний пристрій.
- Перевірте налаштування контрастності або яскравості у пункті **🏠 > Налаштування > Параметри ТВ > Контрастність** або **Яскравість**.

Незадовільна якість зображення

- На якість зображення можуть впливати несприятливі погодні умови.
- Перевірте, чи антену під'єднано належним чином.
- На якість зображення можуть впливати незаземлені аудіопристрої, неонове світло, високі будинки або гори. Спробуйте покращити якість зображення, змінивши розташування антени або забравши подалі від телевізора пристрої, які створюють перешкоди.
- Перевірте, чи у меню встановлення вручну вибрано відповідну телевізійну систему.
- Якщо погано працює лише певний канал, налаштуйте його у меню "Точна настройка". Див. розділ **Довідка > Налаштування > Канали > Аналогові: встановлення вручну**.

Низька якість кольору зображення

- Перевірте налаштування кольору в пункті **🏠 > Налаштування > Параметри ТВ**. Або натисніть **000** (Налаштування) і виберіть параметр **Розумне зображення**.

Затримка відтворення зображення, коли під'єднано ігрову консоль

- Щоб запобігти затримці відтворення зображення, натисніть **000** (Налаштування), виберіть **Розумне зображення > Гра**.

Після повторного увімкнення телевізор не зберігає користувацьких налаштувань

- Перевірте, чи для телевізора вибрано режим **Дім**. Натисніть **000 > Налаштування > Параметри ТВ > Параметри > Розташування**.

Зображення не відповідає розміру екрана

- Натисніть **000** (Налаштування), **Формат зображення** і виберіть **Автозаповнення**.

Неправильне розміщення зображення на екрані

- Щоб виправити зміщення зображення, натисніть **000** (Налаштування) і виберіть пункт **Зміщення зображення**. За допомогою навігаційних клавіш відкоригуйте розміщення зображення. Натисніть **ОК** і вимкніть функцію зміщення зображення.

- Якщо видно спотворені краї екрана, натисніть **🏠 > Налаштування > Параметри ТВ > Зображення > Краї екрана** і скористайтеся повзунком, щоб дещо збільшити зображення.

Зображення відтворюється, а звук - ні

- Перевірте, чи у налаштуваннях гучності не вибрано значення "0".
- Перевірте, чи звук не було вимкнено за допомогою кнопки **🔊**.
- Перевірте, чи всі кабелі з'єднано належним чином.
- Якщо звуковий сигнал відсутній, телевізор автоматично вимикає звук. Це нормальне явище і не є ознакою збою в роботі пристрою.

Низька якість звуку

- Скористайтеся іншими розумними налаштуваннями звуку, натисніть **000** (Налаштування), **Розумний звук**.
- Перевірте, чи для звуку вибрано режим стерео.

Звук надходить лише з одного гучномовця

- Перевірте налаштування балансу. Натисніть **🏠 > Налаштування > Параметри ТВ > Звук > Баланс**. Щоб налаштувати баланс, скористайтеся панеллю із бігунцем.

Затримка відтворення звуку

- У разі невідповідності звуку та відео, коли звук надходить із системи домашнього кінотеатру, потрібно налаштувати затримку синхронізації звуку. Докладніше про синхронізацію аудіо та відео див. у розділі **Довідка > Налаштування > Пристрої > Синхронізація звуку та відео**.

6.5 Пристрої

З'єднання HDMI

- Процедура під'єднання HDMI-HDCP може тривати кілька секунд, перед тим як на екрані з'явиться зображення із пристрою.
- Якщо телевізор не розпізнає пристрій, і зображення не з'являється, переключіть з одного пристрою на інший і назад, щоб перезапустити процедуру HDCP. Або вимкніть і знов увімкніть пристрій.

- Якщо звуковий сигнал постійно переривається, для перевірки параметрів виходу звукового сигналу дивіться посібник користувача цього пристрою. Якщо це не вирішить проблему, під'єднайте додатковий аудіокабель.
- Якщо використовується адаптер DVI – HDMI, для завершення під'єднання DVI перевірте наявність додаткового аудіопід'єднання.

EasyLink HDMI-CEC

- Перевірте, чи під'єднаний пристрій підтримує стандарт HDMI-CEC і налаштований належним чином. Див. посібник користувача, який додається до пристрою.
- Перевірте, чи кабель HDMI під'єднано належним чином.

- Перевірте, чи увімкнено функцію EasyLink на телевізорі та пристрої.
- Перевірте, чи керування системою звуку аудіопристроїв із підтримкою HDMI-CEC налаштовано належним чином. Див. посібник користувача, який постачається з аудіопристроєм.

Дисплей ПК

- Частоту оновлення комп'ютера, під'єданого до телевізора за допомогою адаптера VGA або DVI - HDMI, слід встановити на 60 Гц.
- Перевірте, чи вибрано відповідний режим роздільної здатності комп'ютера. Див. список у розділі **Довідка > Технічні характеристики > Роздільна здатність**.

6.6 Мультимедіа

Файли на накопичувачі USB не відображаються

- Налаштуйте пристрій (камеру) на сумісність із класом носіїв великої ємності.
- Для USB-пристрою може знадобитися спеціальний програмний драйвер. На жаль, це програмне забезпечення неможливо завантажити на телевізор.

- Не всі файли звуку та зображення підтримуються. Відповідний список дивіться у розділі **Довідка > Технічні характеристики > Мультимедіа**.

Файли з USB-пристрою не відтворюються належним чином

- Пропускна здатність USB-пристрою обмежує швидкість передачі даних.

Файли на комп'ютері не відображаються

- Щоб знайти файли в домашній мережі за допомогою функції "Огляд мережі ПК", медіасервер комп'ютера слід налаштувати на спільний доступ до файлів із телевізора. Список сумісних медіасерверів див. у розділі **Довідка > Технічні характеристики > Мультимедіа**.

6.7 Мережа

Послуга Net TV не працює

- Якщо з під'єднанням до маршрутизатора все гаразд, перевірте підключення маршрутизатора до Інтернету.
- Для маршрутизатора потрібне високошвидкісне під'єднання до Інтернету.

7 Технічні характеристики

7.1 Програмне забезпечення

Версія програмного забезпечення

Щоб переглянути версію поточного ПЗ телевізора, натисніть  > **Налаштування** > **Параметри прогр. забезп.** і **ОК**. Виберіть пункт **Інформація про поточне ПЗ** і прочитайте **Версія**.

Програмне забезпечення з відкритим кодом

У цьому телевізорі встановлено програмне забезпечення з відкритим кодом. Цим компанія Philips пропонує на замовлення повну копію відповідного вихідного тексту програми на носій, який зазвичай використовується для обміну програмним забезпеченням, за оплати, що не перевищує вартість фізичного розповсюдження програмного забезпечення.

Ця пропозиція діє протягом 3 років з дати придбання пристрою. Щоб отримати вихідний код, пишіть за адресою:

Open Source Team, Philips Electronics
High Tech Campus Bld HTC-44
5600 AE Eindhoven
Нідерланди
Адреса електронної пошти: open.source@philips.com

Читайте про ліцензії на програми з відкритим кодом у розділі **Довідка** > **Початок** > **Ліцензії на відкриті програми**.

7.2 Збереження довкілля

Екологічні вимоги

Компанія Philips постійно дбає про зменшення впливу своїх споживчих товарів на довкілля. Ми працюємо над питаннями впровадження новітніх технологій для збереження довкілля, зменшення кількості шкідливих речовин, економії енергії, надання вказівок щодо завершення терміну експлуатації та утилізації виробів.



Завдяки зусиллям, спрямованим на збереження довкілля, цей телевизор отримав нагороду European Ecolabel — "квітку" (www.ecolabel.eu).

Детальнішу інформацію про споживання енергії в режимі очікування, гарантійні умови, запасні частини та утилізацію цього телевизора див. на веб-сайті Philips для своєї країни

www.philips.com

Економія енергії

Сенсор світла

Для економії енергії вбудований сенсор зовнішньої підсвітки знижує рівень яскравості екрана телевизора відповідно до оточуючого освітлення.

Економія енергії

Режим економії енергії розумного зображення поєднує у собі декілька налаштувань телевизора, що сприяють заощадженню енергії.

Низький рівень споживання енергії в режимі очікування

Провідна у своєму класі та вдосконала схема живлення знижує споживання енергії телевизора до найнижчого рівня, не перешкоджаючи функціональності телевизора у режимі очікування.

Керування споживанням енергії

Вдосконала система розподілу ресурсів цього телевизора забезпечує найефективніше споживання енергії. Можна перевірити, як користувачькі параметри телевизора, рівень яскравості поточного зображення на екрані та зовнішнє освітлення визначають відповідне споживання енергії.

Щоб перевірити відповідне споживання енергії, натисніть **🏠** > **Налаштування** і натисніть **▶**. Виберіть пункт **Перегляд демонстраційних роликів** > **Active control** і натисніть **OK**. Для перевірки відповідних значень виберіть окреме розумне налаштування.

Завершення терміну експлуатації

Утилізація старого виробу та батарей

Виріб виготовлено з високоякісних матеріалів і компонентів, які можна переробити і використовувати повторно.



Якщо пристрій містить символ перекресленого кошика на колесах, це означає, що він відповідає вимогам Директиви ЄС 2002/96/ЄС.



Дізнайтеся про місцеву систему розділеного збору електричних та електронних пристроїв.

Дійте згідно з місцевими законами і не утилізуйте старі вироби разом зі звичайними побутовими відходами. Належна утилізація старого пристрою допоможе запобігти негативному впливу на навколишнє середовище та здоров'я людей.

Виріб містить батареї, які відповідають вимогам Директиви ЄС 2006/66/ЄС і які не можна утилізувати зі звичайними побутовими відходами.



Дізнайтеся про місцеві правила розділеного збору батарей, адже їх належна утилізація допоможе запобігти негативному впливу на навколишнє середовище та здоров'я людей.

7.3 Потужність і прийом

Потужність

Технічні характеристики виробів може бути змінено без попередження. Детальніше про технічні характеристики цього виробу див. на веб-сайті www.philips.com/support.

Потужність

- Потужність, що споживається від електромережі: 220-240 В змінного струму +/-10%
- Температура зовнішнього середовища: від 5°C до 35°C
- Споживання енергії в режимі очікування: < 0,15 Вт
- Енергозберігаючі функції: сенсор світла, екорезжим, вимикання зображення (для радіо), таймер автоматичного вимкнення, меню екопараметрів.

Прийом

- Вхід антени: 75 Ом, коаксіальний (IEC75)
- Телевізійна система: DVB COFDM 2K/8K
- Стандарти відтворення відео: NTSC, SECAM, PAL
- DVB: підтримка DVB Terrestrial*, DVB-T MPEG4*, DVB-C MPEG4*, DVB-S MPEG4 HD, MHEG, DVB-S HD+ (Astra) - (* див. вибрані країни у таблиці телевізора)
- Діапазони приймача: Hyperband, S-Channel, UHF, VHF

7.4 Дисплей і звук

Дисплей / Зображення

- Розмір екрана по діагоналі:
 - 32PFL8605: 81 см / 32 дюйма
 - 37PFL8605: 94 см / 37 дюймів
 - 40PFL8605: 102 см / 40 дюймів
 - 46PFL8605: 116 см / 46 дюймів
 - 52PFL8605: 132 см / 52 дюйма
- Покращення зображення:
 - Perfect Pixel HD Engine
 - 32PFL8605: 100 Hz Clear LCD
 - 37, 40, 46, 52PFL8605: 200 Hz Clear LCD
- Тип дисплея: рідкокристалічний Full HD, світлодіодна підсвітка на краю
- Роздільна здатність панелі: 1920 x 1080p
- Обробка кольору: 2250 трильйонів кольорів 17-біт RGB
- Яскравість: 500 кд/м²
- Динамічна контрастність: 500 000:1
- Час відповіді (стандартний): 1 мс (еквів. BEW)

Звук

- Вихідна потужність (RMS): 2 x 10 Вт
- Dolby Digital Plus, Dolby Pulse – Dolby і символ двох літер D є зареєстрованими товарними знаками компанії Dolby Laboratories.
- Типи гучномовців: 2 низькочастотні динаміки

7.5 Роздільна здатність

Відеоформати

Роздільна здатність – частота оновлення

- 480i - 60 Гц
- 480i - 60 Гц
- 576i - 50 Гц
- 576i - 50 Гц
- 720p - 50 Гц, 60 Гц
- 1080i - 50 Гц, 60 Гц
- 1080p - 24 Гц, 25 Гц, 30 Гц
- 1080p - 50 Гц, 60 Гц

Комп'ютерні формати

Роздільна здатність – частота оновлення

- 640 x 480p — 60 Гц (VGA/HDMI)
- 600 x 800p — 60 Гц (VGA/HDMI)
- 1024 x 768p — 60 Гц (VGA/HDMI)
- 1280 x 768p — 60 Гц (VGA/HDMI)
- 1360 x 765p — 60 Гц (VGA/HDMI)
- 1360 x 768p — 60 Гц (VGA/HDMI)
- 1280 x 1024p — 60 Гц (HDMI)
- 1920 x 1080i — 60 Гц (HDMI)
- 1920 x 1080p — 60 Гц (HDMI)

7.6 Мультимедіа

З'єднання

- USB
- Ethernet LAN RJ-45

Формати USB / пристрою пам'яті, що підтримуються

- FAT 16, FAT 32, NTFS

Формати відтворення

- MP3, AAC
- WMA v2 до v9.2
- Фотографії: JPEG
- MPEG 1, MPEG 2, MPEG 4
- H.264 (MPEG-4 AVC)
- WMV9
- Програма MPEG і транспортний потік
- AVI, MP4, MKV, ASF

Медіасервери, які підтримуються

- Windows Media Player 11 (для Microsoft Windows XP, Vista або Windows 7)
- Google (для Windows XP)
- Twonky Media — PacketVideo 4.4.9 (для комп'ютера та Intel MacOX) (5.0.68 MacOX)
- Медіасервер Sony Vaio (для Microsoft Windows XP або Vista)
- Медіасервер Sony PS3 (для Windows XP)

- Nero 8 — Nero MediaHome (для Microsoft Windows XP)
- DiXiM (для Windows XP)
- Медіасервер Macrovision Network (для Microsoft Windows XP)
- Fuppes (для Linux)
- uShare (для Linux)
- Philips NAS SPD8020 (v. 1.2.9.47)

- TVersity 1,7 pro (для Windows XP)
- Nokia N82, N96, N95
- Nokia N78, N80, N81, 8GB, N800, N810, N92, N93, N93i, N96
- Samsung SGH-i780

Нормативні акти ESD

Цей пристрій відповідає критеріям ефективності А для ESD. Якщо пристрій не відновлюється у режимі DLNA через електростатичний розряд, необхідне втручання користувача.

7.7 Під'єднання

Задня панель телевізора

- EXT1 Scart: Audio L/R, вхід CVBS, RGB
 - EXT2 Scart: Audio L/R, вхід CVBS, RGB
 - EXT3 : Y Pb Pr, Audio L/R
 - VGA (D-sub 15), Audio In (стерео міні-роз'єм 3,5 мм)
 - HDMI 1 - вхід ARC (HDMI v1.4)
 - Вхід HDMI 2 (HDMI v1.3)
 - Вхід HDMI 3 (HDMI v1.3)
 - Audio In (DVI - HDMI) (стерео міні-роз'єм 3,5 мм)
-
- Audio Out L/R — синхронізований дисплей (коаксіальний цифровий S/PDIF)
 - Навушники (стерео міні-роз'єм 3,5 мм)
 - Мережа — (RJ45)
 - Вихід 3D Out (лише для 40PFL8605 і 46PFL8605)

Бічна панель телевізора

- Вхід HDMI на бічній панелі (HDMI v1.3)
- USB
- Гніздо Common interface (CAM)
- Роз'єм для карти пам'яті SD Card (SD High Capacity) (як пам'ять для зберігання відео)

7.8 Розміри і вага

32PFL8605

Ширина 779 мм
Висота 496 мм
Глибина 44 мм
Вага ±13 кг

. . . з підставкою

Висота 532 мм
Глибина 228 мм
Вага ±16 кг

37PFL8605

Ширина 900 мм
Висота 565 мм
Глибина 44 мм
Вага ±16 кг

. . . з підставкою

Висота 601 мм
Глибина 248 мм
Вага ±19 кг

40PFL8605

Ширина 965 мм
Висота 600 мм
Глибина 50 мм
Вага ±18 кг

. . . з підставкою

Висота 636 мм
Глибина 248 мм
Вага ±20 кг

46PFL8605

Ширина 1102 мм
Висота 675 мм
Глибина 51 мм
Вага ±25 кг

. . . з підставкою

Висота 711 мм
Глибина 268 мм
Вага ±28 кг

52PFL8605

Ширина 1245 мм
Висота 758 мм
Глибина 51 мм
Вага ±30 кг

. . . з підставкою

Висота 802 мм
Глибина 268 мм
Вага ±33 кг

UMv 3104 327 0034.3 - 100906

Алфавітний показчик

А

Ambilight 33

С

CAM 72

CI+ 72

D

DVB 49

E

ESD 86

H

HD TV 10

HDMI-ARC (Audio Return Channel) 56

HDMI-CEC 52

M

MHP 41

N

Net TV 35

P

Perfect Pixel HD Engine 47

Pixel Plus link 53

I

Інтерактивне телебачення 41

Інфрачервоний сенсор 22

A

Автоматичне зміщення субтитрів 53

Адаптер DVI - HDMI 56

Б

Баланс 47

Батьківський контроль 44

Блокування Net TV 35

В

Відеокліп стандарту HD 10

Відтворення відео 42

Веб-сайти 37

Вибір відео 28

Вибрані канали 29

Вибрати список 25

Видалення пристрою 24

Г

Гніздо common interface 72

Гніздо для карти SD 71

Годинник 50

Головне меню 24

Гучність навушників 47

Д

Додавання пристроїв 24

Домашня мережа 51

Дротова мережа 51

Дротове мережеве з'єднання 70

E

Екопараметри 48

Алфавітний показчик

Екранна клавіатура 26

З

З'єднання 56

З'єднання HDMI 56

З'єднання Video (CVBS) 57

Затримка відтворення зображення 66

Затримка виведення звуку 53

Зміна послідовності розташування каналів 25

Зміщення зображення 27

К

Канали 28

Карта пам'яті SD 37

Код блокування 44

Колір Ambilight 33

Колір стіни 33

Компонентне відеоз'єднання YPbPr 56

Краї екрана 47

M

Маршрутизатор 51

Меню налаштування 26

Меню огляду 25

Меню параметрів 26

Мережевий відеомагазин 37

Мова субтитрів 45

N

Налаштування звуку 47

O

Об'ємний звук 27

Обслуговування клієнтів 74

Огляд телевізора 7

Одночасне відтворення музики та фотографій 42

Оновлення каналів 49

Очистити пам'ять Net TV 37

Очищення історії Net TV 37

P

Підставка 2-в-1 11

Параметри зображення 47

Параметри списку каналів 25

Перегляд телепрограм 28

Перегляд фотографій 42

Перейменування каналу 25

Перейменування пристрою 24

Поточне ПЗ телевізора 54

Пошук 20

Приховані канали 26

Програмне забезпечення з відкритим кодом 81

Програмне забезпечення медіасервера 51, 86

P

Радіоканали 28

Розділення екрана 40

Розумні налаштування звуку 30

C

Список каналів 25

Споживання енергії 82

T

Телетекст T.O.P. 40

У

Увімкнути на період вимкнення звуку 45

Універсальний доступ 46

Ц

Цифровий аудіокабель 56

Цифровий текст 39

Ч

Чорні смуги 30

Я

Якість прийому 49

AGB32-JLA-15.1005

(Report No. / Numéro du Rapport)

CE2010

(Year in which the CE mark is affixed)
(Année au cours de laquelle le marquage CE a été apposé)

EC DECLARATION OF CONFORMITY

(DECLARATION DE CONFORMITE CE)

We / Nous, PHILIPS CONSUMER LIFESTYLE BV.

(Name / Nom de l'entreprise)

TUSSENDIEP 4, 9206 AD DRACHTEN, NETHERLANDS

(address / adresse)

declare under our responsibility that the electrical product:

(Déclarons sous notre propre responsabilité que le produit électrique:)

Philips

(brand name, nom de la marque)

32/40/46PFL9705H/12 H/60 K/02 M/08, 58PFL9955H/12

(Type version or model, référence ou modèle)

LCD Television Receiver with integrated Wi-Fi module WUS-N11

(product description, description du produit)

to which this declaration relates is in conformity with the following standards:

(Auquel cette déclaration se rapporte, est conforme aux normes harmonisées suivantes)

EN60065:2002+A1:2006, A11:2008

EN61000-4-3:2006, -4-4:2004

EN55013:2001+A1:2003, A2:2006

EN300328: V1.7.1

EN55020:2007 EN55022:2006

EN301489-17: V1.8.1+V1.3.2:2008

EN61000-3-2:2006, -3-3:1995+A1:2001

EN62311:2008 EN62087:2003

EN61000-4-2:1995+A1:1998, A2:2001

EN55024:1998+A1:2001, A2:2003

(title, number and date of issue of the standard / titre, numéro et date de parution de la norme)

following the provisions of LVD, EMC, EuP and R&TTE Directives

(Conformément aux exigences essentielles de)

and is produced by a manufacturing organisation on ISO9001 level.

(Et sont fabriqués conformément à une qualité au moins conforme à la norme ISO 9001)



Brugge, 2010-05-06

(place, date / lieu, date)

Jan Laurent, Approbation Mgr.

(signature, name and function / signature, nom et fonction)



Contact information

Argentina	0800 8888 7532 (gratuito)	Magyarország	06 80018 189 (Ingyenes hívás)
België / Belgique	0800 80 190 (gratis / gratuit)	Nederland	0800 023 0076 (gratis)
Brazil	0800 701 0203	Norge	2270 8111 (lokalsamtale)
	Sao Paulo (11) 2121 0203	Österreich	0800 180 016 (kostenlos)
България	+3592 489 99 96	Polska	022 3491504 (połączenie lokalne)
	(Местен разговор)	Portugal	800 780 903 (grátis)
Česká republika	800 142840 (Bezplatný hovor)	România	0800 894910 (gratis)
China / 中国	4008 800 008	Россия	
Danmark	3525 8759 (lokalt opkald)		- Москва (495) 961-1111 - Местный звонок
Deutschland	0800 000 7520 (kostenlos)		- 8-800-200-0880 - Местный звонок
Ελλάδα	0 0800 3122 1280	Suisse / Schweiz / Svizzera	
	Κλήση χωρίς χρέωση		0800 002 050 (kostenlos / gratuit / gratuito)
España	900 800 655 (gratuito)	Србија	+381 114 440 841 (Lokalni poziv)
Estonia	6008600 (local)	Slovakia	0800 004537 (Bezplatný hovor)
France	0805 025 510 (gratuit)	Slovenija	00386 1 280 95 00 (Lokalni klic)
Hrvatska	01 6403 776 (Lokalni poziv)	Suomi	09 23113415 (paikallispuhelu)
Italia	800 088 774 (gratuito)	Sverige	08 5792 9100 (lokalsamtal)
Ireland	0160 11 161 (free)	Thailand / ประเทศไทย	66 2 652 8652
Northern Ireland	0800 055 6882	Türkiye	0800 261 3302 (Şehiriçi arama)
Казакстан	007 727 250 66 17 (lokal)	United Kingdom	0800 331 6015 (toll free)
Latvia	527 37691 (local)		
Lithuania	67228896 (local)		
Luxembourg / Luxemburg			
	0800 26 550 (kostenlos / gratuit)		



Non-contractual images / Images non contractuelles / Außervertragliche Bilder
All registered and unregistered trademarks are property of their respective owners.

Specifications are subject to change without notice
Trademarks are the property of Koninklijke Philips Electronics N.V. or their respective owners
2010 © Koninklijke Philips Electronics N.V. All rights reserved

www.philips.com