

Mode d'emploi

32PHT6815
43PFT6815

PHILIPS

Contenu

1	Obtenir de l'aide	3
1.1	Identifier et enregistrer votre téléviseur	3
1.2	Aide et mode d'emploi du téléviseur	3
1.3	Service Consommateurs/Réparation	3
2	Logiciels	4
2.1	Mise à jour du logiciel	4
2.2	Version logiciel	4
2.3	Mise à jour automatique du logiciel	4
3	Guide rapide	6
3.1	Télécommande	6
3.2	Capteur infrarouge	7
3.3	Bouton directionnel - Commandes locales	7
4	Installation	9
4.1	À propos de la sécurité	9
4.2	Installation du téléviseur	9
4.3	Mise sous tension du téléviseur	9
5	Connexions	11
5.1	Guide de connexion	11
5.2	Antenne	11
5.3	Dispositif vidéo	11
5.4	Dispositif audio	12
5.5	Appareil mobile	13
5.6	Autre périphérique	14
6	Basculement entre les sources	16
6.1	Liste des sources	16
6.2	Renommer un appareil	16
7	Chaînes	17
7.1	À propos des chaînes et du changement de chaîne	17
7.2	Installation des chaînes	17
7.3	Liste des chaînes	21
7.4	Chaînes favorites	22
7.5	Texte/Télétexte	23
8	Guide TV	25
8.1	Ce dont vous avez besoin	25
8.2	Utilisation du guide TV	25
9	Enregistrement et pause TV	27
9.1	Enregistrement	27
9.2	Pause TV	28
10	Vidéos, photos et musique	30
10.1	À partir d'une prise USB	30
10.2	À partir d'un ordinateur ou d'un NAS	30
10.3	Photos	30
10.4	Photos 360	31
10.5	Vidéos	31
10.6	Musique	32
11	Ouverture du menu des réglages du téléviseur	34
11.1	Présentation du menu Accueil	34
11.2	Réglages fréquents et Config.	34
11.3	Tous les réglages	34
12	Sans fil et réseaux	45
12.1	Réseau domestique	45
12.2	Connexion au réseau	45
12.3	Paramètres sans fil et réseaux	45
13	Smart TV	47
13.1	Configuration Smart TV	47
13.2	Page de démarrage de Smart TV	47
13.3	Galerie d'applications	47
13.4	Sites de location de vidéos	47
14	Netflix	48
15	Amazon Prime Video	49
16	YouTube	50
17	Environnement	51
17.1	Fin de vie	51
18	Spécificités	52
18.1	Alimentation	52
18.2	Réception	52
18.3	Résolution d'affichage	52
18.4	Résolution d'entrée prise en charge - Vidéo	52
18.5	Résolution d'entrée prise en charge - Ordinateur	52
18.6	Son	52
18.7	Multimédia	52
18.8	Connectivité	53
19	Dépannage	54
19.1	Conseils	54
19.2	Mise sous tension	54
19.3	Télécommande	54
19.4	Chaînes	55
19.5	Image	55
19.6	Son	56
19.7	HDMI	56
19.8	USB	57
19.9	Wi-Fi et Internet	57
19.10	Langue de menu incorrecte	57
20	Sécurité et entretien	58
20.1	Sécurité	58
20.2	Entretien de l'écran	59
21	Conditions d'utilisation	60
22	Droits d'auteur	61
22.1	HDMI	61
22.2	Dolby Audio	61
22.3	DTS-HD (italique)	61
22.4	Wi-Fi Alliance	61
22.5	Autres marques commerciales	61
23	Logiciel libre	62
23.1	Logiciel libre	62
23.2	Licence open source	62
24	Avertissement relatif aux services et/ou logiciels offerts par des tiers	67
	Index	68

Obtenir de l'aide

1.1

Identifier et enregistrer votre téléviseur

Identifier votre téléviseur – Modèle de votre téléviseur et numéro de série du téléviseur

Il est possible que l'on vous demande d'indiquer le numéro de référence du modèle et le numéro de série de votre téléviseur. Vous les trouverez sur l'étiquette de l'emballage ou sur l'étiquette située au dos ou en dessous du téléviseur.

Enregistrer votre téléviseur

Inscrivez votre téléviseur en ligne pour bénéficier de nombreux avantages : assistance complète (y compris des téléchargements), accès privilégié aux informations sur les nouveaux produits, remises et offres exclusives, possibilité de gagner des prix et même de participer à des enquêtes spéciales concernant nos prochaines nouveautés.

Accédez au site Web www.philips.com/TVsupport

1.2

Aide et mode d'emploi du téléviseur

🏠 (Maison) > Réglages > Aide

Vous pouvez utiliser la fonction d'aide pour effectuer un diagnostic et obtenir de plus amples informations sur votre téléviseur.

- Informations TV : permet d'afficher le nom du modèle, le numéro de série et la version du logiciel de votre téléviseur.
- Comment... : vous pouvez afficher les instructions sur la façon d'installer les chaînes, trier les chaînes*, mettre à jour le logiciel du téléviseur, connecter des périphériques externes et utiliser les fonctions Smart sur votre téléviseur.
- Vérifiez le téléviseur : vous pouvez vérifier si l'image, le son fonctionnent correctement en visionnant un clip vidéo de courte durée.
- Vérification du réseau : vérifie la connexion réseau.
- Mise à jour du logiciel : vérifie les mises à jour logicielles disponibles.
- Mode d'emploi : lisez le mode d'emploi pour obtenir des informations sur le téléviseur.
- Dépannage : fournit des réponses aux questions les plus fréquemment posées.
- Réglages d'usine : permet de réinitialiser les réglages d'usine.

- Réinstaller le téléviseur : permet d'effectuer une réinstallation complète du téléviseur.
- Informations de contact : affiche le numéro de téléphone ou l'adresse Web pour votre pays ou région.

* Le tri des chaînes est uniquement disponible dans certains pays.

1.3

Service Consommateurs/Réparation

Si vous avez besoin d'une assistance ou d'une réparation, vous pouvez appeler le Service Consommateurs de votre pays. Nos ingénieurs se chargeront des réparations, si nécessaire.

Recherchez le numéro de téléphone dans la documentation imprimée fournie avec le téléviseur. Ou accédez à notre site Web www.philips.com/TVsupport, puis sélectionnez votre pays si nécessaire.

Numéro de modèle et numéro de série du téléviseur

Il est possible que l'on vous demande d'indiquer le numéro de référence du modèle et le numéro de série de votre téléviseur. Vous les trouverez sur l'étiquette de l'emballage ou sur l'étiquette située au dos ou en dessous du téléviseur.

⚠ Avertissement

N'essayez pas de réparer le téléviseur vous-même. Vous pourriez vous blesser grièvement, causer des dommages irréparables ou entraîner l'annulation de la garantie de votre téléviseur.

Logiciels

Mise à jour du logiciel

Recherche des mises à jour

Mise à jour à partir d'Internet

🏠 (Maison) > Paramètres > Mise à jour logiciel > Rechercher mises à jour > Internet (recommandé)

Pour rechercher une mise à jour du logiciel vous-même.

- Si le téléviseur est connecté à Internet, il est possible que vous receviez un message pour mettre à jour le logiciel du téléviseur. Une connexion Internet haut débit (large bande) est nécessaire. Si vous recevez ce message, nous vous recommandons de procéder à la mise à jour.
- Lors de la mise à jour du logiciel, aucune image ne s'affiche et le téléviseur s'éteint et se rallume. Ceci peut se produire plusieurs fois. La mise à jour peut prendre quelques minutes.
- Attendez que l'image revienne. N'appuyez pas sur le bouton marche/arrêt  du téléviseur ou de la télécommande lors de la mise à jour du logiciel.

Mise à jour à partir d'une clé USB

🏠 (Accueil) > Paramètres > Mise à jour logiciel > Recherche des mises à jour > USB

- Vous aurez besoin d'un ordinateur bénéficiant d'une connexion Internet haut débit ainsi que d'une clé USB pour télécharger le logiciel sur le téléviseur.
- Utilisez une clé USB dotée de 512 Mo d'espace libre. Veillez à désactiver la protection en écriture.

1 - Démarrage de la mise à jour sur le téléviseur

Sélectionnez **Mise à jour du logiciel** > **Rechercher mises à jour** > **USB**, puis appuyez sur **OK**.

2 - Identification du téléviseur

Insérez la clé USB dans l'un des ports USB du téléviseur.

Sélectionnez **Lancer**, puis appuyez sur **OK**. Un fichier d'identification est enregistré sur la clé USB.

3 - Téléchargement du logiciel du téléviseur

- Insérez la clé USB dans votre ordinateur.
- Recherchez le fichier **update.htm** sur votre clé USB et double-cliquez dessus.
- Cliquez sur **Envoyez l'ID**.
- Si un nouveau logiciel est disponible, téléchargez le fichier .zip.
- Une fois téléchargé, décompressez le fichier et copiez le fichier **autorun.upg** sur la clé USB.
- Ne placez pas ce fichier dans un dossier.

4 - Mise à jour du logiciel du téléviseur

Insérez à nouveau la clé USB dans le téléviseur. La mise à jour démarre automatiquement.

Le téléviseur s'éteint pendant 10 secondes, puis se rallume. Veuillez patienter.

Interdictions. . .

- d'utiliser la télécommande
 - de retirer la clé USB du téléviseur
 - d'appuyer sur  à deux reprises
 - appuyez sur le bouton Marche/Arrêt du téléviseur
- Le téléviseur s'éteint pendant 10 secondes, puis se rallume. Veuillez patienter.

Le logiciel du téléviseur a été mis à jour. Vous pouvez à nouveau utiliser le téléviseur.

Pour éviter une mise à jour accidentelle du logiciel du téléviseur, supprimez le fichier autorun.upg de la clé USB.

Mises à jour locales

🏠 (Maison) > Paramètres > Mise à jour logiciel > Rechercher mises à jour > USB > Mises à jour locales.

Destiné aux revendeurs et utilisateurs expérimentés.

Rechercher les mises à jour OAD (Over-the-air Download)

🏠 (Maison) > Paramètres > Mise à jour logiciel > Rechercher mises à jour > Rechercher les mises à jour OAD.

Effectuez un balayage pour rechercher une mise à jour OAD du logiciel.

Remarque :

L'OAD concerne uniquement la Thaïlande, la Malaisie et le Vietnam.

Version logiciel

🏠 (Maison) > Réglages > Mise à jour logiciel > Info logiciel actuel

Pour vérifier la version actuelle du logiciel du téléviseur.

Mise à jour automatique du logiciel

🏠 (Maison) > Paramètres > Mise à jour du logiciel > Mise à jour automatique du logiciel

Permet de mettre à jour automatiquement le logiciel du téléviseur. Laissez le téléviseur en mode veille.

Lorsque ce réglage est activé, la mise à niveau est téléchargée lorsque le téléviseur est sous tension et installée 15 minutes après le passage en mode veille de ce dernier (si aucun enregistrement ou aucune autre alarme ne sont programmés).

Lorsque ce réglage est désactivé, le menu OSD « Mettre à jour maintenant » / « Plus tard » s'affiche à l'écran.

Guide rapide

Télécommande

Piles et nettoyage

Remplacement des piles

Si le téléviseur ne répond pas à une pression sur une touche de la télécommande, il est possible que les piles soient vides.

Pour remplacer les piles, ouvrez le compartiment à piles à l'arrière de la télécommande.

1 - Faites glisser le couvercle du compartiment à piles dans la direction indiquée par la flèche.

2 - Remplacez les piles usagées par 2 piles AAA-1,5 V. Veillez à faire correspondre les extrémités des piles avec les signes + et -.

3 - Repositionnez le couvercle du compartiment à piles et faites-le glisser jusqu'à ce qu'il s'enclenche.

• Retirez les piles en cas d'inutilisation prolongée de la télécommande.

• Mettez les piles au rebut en toute sécurité en respectant les consignes de fin de vie.

Nettoyage

Votre télécommande est dotée d'un revêtement antirayure.

Nettoyez la télécommande à l'aide d'un chiffon doux et humide. N'utilisez jamais de substances telles que de l'alcool et des produits chimiques ou d'entretien ménager sur la télécommande.

Présentation des touches

Haut

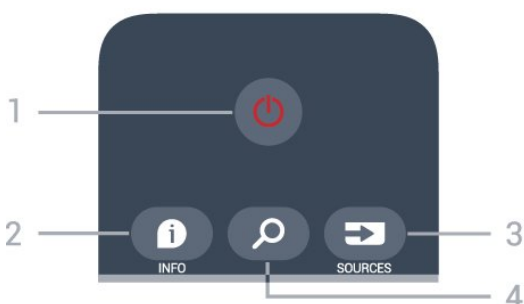

1 - En veille / Marche

Permet d'allumer le téléviseur ou de passer en mode veille.

2 - INFO

Permet d'ouvrir ou de fermer les informations sur les

programmes.

3 - SOURCES

Permet d'ouvrir le menu Sources.

4 - Recherche

Permet d'ouvrir la page de recherche de Smart TV.

Moyennes



1 - Touche **OK**

Permet de confirmer une sélection ou un réglage. Pour ouvrir la liste des chaînes tout en regardant la télévision si le service interactif n'est pas disponible.

2 - **BACK**

Permet de fermer un menu sans modifier les paramètres.

3 - **Lecture et enregistrement**

• Lecture , permet de lancer la lecture.

• Pause , permet de suspendre la lecture.

• Arrêter , permet d'arrêter la lecture.

• Arrière , permet de revenir en arrière.

• Avance rapide , permet d'effectuer une avance rapide.

• Enregistrement , permet de lancer l'enregistrement.

4 - Touches de couleur

Sélection directe d'options. La touche bleue ouvre l' Aide.

5 - **Flèches/touches de direction**

Permettent de naviguer vers le haut, vers le bas, vers la gauche ou vers la droite.

6 - **Maison**

Permet d'ouvrir le menu d'accueil.

7 - **OPTIONS**

Permet d'ouvrir ou de fermer le menu Options.

Dessous

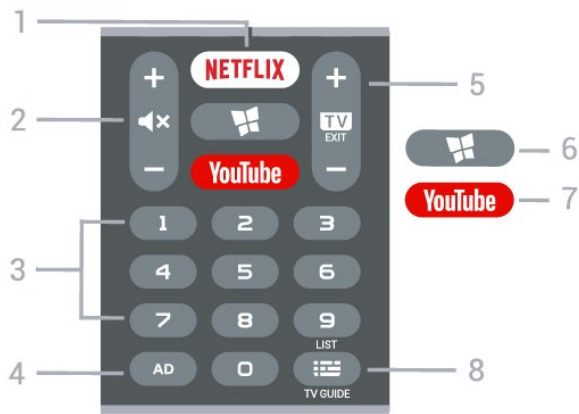

1 - NETFLIX

Permet d'ouvrir directement l'application Netflix. Lorsque le téléviseur est allumé ou en mode veille.

- Si vous avez un abonnement Netflix, vous pourrez utiliser Netflix sur ce téléviseur. Votre téléviseur doit être connecté à Internet.

- Pour ouvrir Netflix, appuyez sur **NETFLIX** pour ouvrir l'application. Vous pouvez ouvrir Netflix immédiatement sur un téléviseur en veille. www.netflix.com

2 - Muet / Volume

Permet de couper ou de rétablir le son. Appuyez sur + ou - pour régler le niveau du volume.

3 - Touches numérotées

Permettent de sélectionner directement une chaîne.

4 - AD

Permet d'accéder à la description audio et de basculer entre Marche et Arrêt.

5 - TV - EXIT

Appuyez au milieu pour revenir au mode Regarder TV. Permet d'arrêter une application TV interactive. Appuyez sur + ou - pour passer à la chaîne suivante ou précédente dans la liste des chaînes. Permet d'accéder à la page suivante ou à la page précédente du texte/télétexte.

6 - SMART TV

Permet d'ouvrir la page de démarrage de Smart TV.

7 - YouTube

Permet d'ouvrir l'application YouTube directement.

8 - Guide TV / Liste des chaînes

Permet d'ouvrir ou de fermer le guide TV. Appuyez longuement pour ouvrir la liste des chaînes.

3.2

Capteur infrarouge

Le téléviseur peut recevoir les commandes d'une télécommande utilisant l'infrarouge (IR). Si vous utilisez une telle télécommande, veillez à toujours diriger la télécommande vers le capteur infrarouge

situé sur la face avant du téléviseur.



⚠ Avertissement

Ne placez aucun objet devant le capteur infrarouge du téléviseur ; cela pourrait bloquer le signal infrarouge.

3.3

Bouton directionnel - Commandes locales

Boutons du téléviseur

Si vous avez perdu la télécommande ou si les piles sont épuisées, vous pouvez toujours effectuer quelques opérations de base du téléviseur.

Pour ouvrir le menu principal...

Pour 32PHT6815

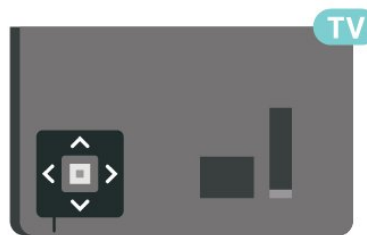

Pour 43PFT6815



1 - Lorsque le téléviseur est allumé, appuyez sur la touche directionnelle à l'arrière du téléviseur pour afficher le menu principal.

2 - Appuyez sur la touche gauche ou droite pour sélectionner **Volume**, **Chaîne** ou **Sources**. Sélectionnez **Démo**, pour lancer un film démo.

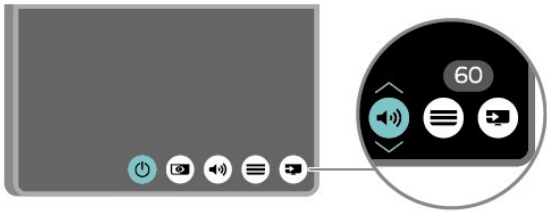

3 - Appuyez sur le haut ou le bas pour régler le volume ou passer à la chaîne suivante ou précédente. Appuyez sur le haut ou le bas pour parcourir la liste des sources, y compris la sélection de tuner.

Le menu disparaît automatiquement.

Installation

4.1

À propos de la sécurité

Lisez les instructions de sécurité avant d'utiliser le téléviseur.

Pour lire les instructions, dans Aide > Mode d'emploi, appuyez sur la touche de couleur  Mots-clés et recherchez Sécurité et entretien.

4.2

Installation du téléviseur

Conseils de placement

- Positionnez le téléviseur de sorte qu'il ne soit pas exposé aux rayons directs du soleil.
- Placez le téléviseur à une distance maximale de 15 cm du mur.
- Pour obtenir la distance de visualisation idéale, multipliez la diagonale de l'écran par 3. Lorsque vous êtes assis, vos yeux doivent être à la hauteur du centre de l'écran.

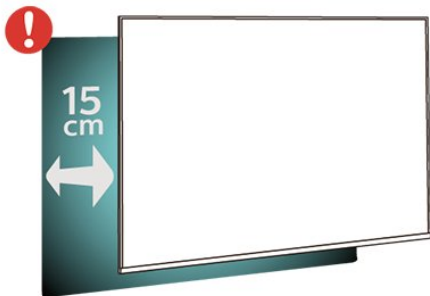

Remarque :

Veillez éloigner le téléviseur des sources de poussière, telles que les poêles à combustion. Nous vous conseillons de nettoyer la poussière régulièrement pour éviter qu'elle ne pénètre dans le téléviseur.

Support TV

Vous trouverez les instructions de montage du support TV dans le guide de démarrage rapide fourni avec le téléviseur. En cas de perte de ce guide, vous pouvez le télécharger sur le site www.philips.com/TVsupport.

Munissez-vous de la référence de votre téléviseur pour rechercher et télécharger le guide de

démarrage rapide correspondant.

Fixation murale

Votre téléviseur peut s'adapter sur un support mural conforme à la norme VESA (non fourni).

Utilisez le code VESA suivant lors de l'achat du support mural. . .

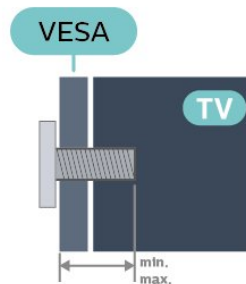

- 32PHT6815
VESA MIS-F 100 x 100, M4 (minimum 8 mm, maximum 10 mm)
- - 43PFT6815
- VESA MIS-F 200x100,M6 (minimum 12 mm, maximum 16 mm) (minimum 6 mm, maximum 10 mm)

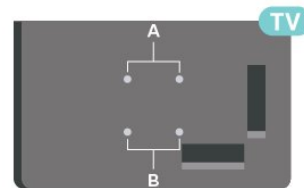

Préparation

Assurez-vous que les vis métalliques, qui servent à monter le téléviseur sur le support compatible VESA, s'enfoncent d'environ 10 mm à l'intérieur des douilles filettées du téléviseur.

Attention

La fixation au mur du téléviseur exige des compétences spéciales et ne doit être effectuée que par du personnel qualifié. La fixation murale du téléviseur doit respecter certaines normes de sécurité liées au poids du téléviseur. Avant de choisir l'emplacement de votre téléviseur, lisez également les consignes de sécurité.

TP Vision Europe B.V. décline toute responsabilité en cas de montage inadéquat, d'accident ou de blessures lors du montage.

Mise sous tension du téléviseur

Raccordement du cordon d'alimentation

Pour 32PHT6815

- Veillez à ce que la fiche du cordon d'alimentation insérée dans la prise secteur soit accessible en permanence.
- Lorsque vous débranchez le cordon d'alimentation, tirez toujours sur la fiche, et non sur le câble.

Pour 43PFT6815

- Branchez le cordon d'alimentation sur la prise **POWER** située à l'arrière du téléviseur.
- Assurez-vous que le câble d'alimentation est connecté fermement à la prise.
- Veillez à ce que la fiche du cordon d'alimentation insérée dans la prise secteur soit accessible en permanence.
- Lorsque vous débranchez le cordon d'alimentation, tirez toujours sur la fiche, et non sur le câble.

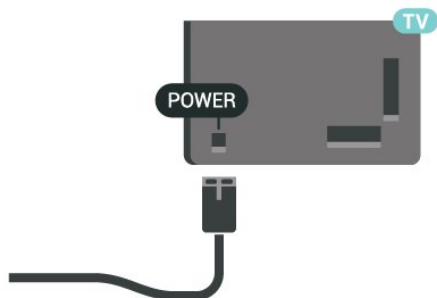

Bien que la consommation d'énergie de ce téléviseur soit très faible en mode veille, il est préférable de débrancher le cordon d'alimentation pour économiser l'énergie si vous n'utilisez pas le téléviseur pendant une période prolongée.

Marche ou veille

Avant d'allumer le téléviseur, assurez-vous que vous avez branché l'alimentation secteur dans la prise **POWER** à l'arrière du téléviseur.

Mise sous tension

- Appuyez sur le bouton directionnel à l'arrière du téléviseur.

Pour 32PHT6815



Pour 43PFT6815



Activation du mode de veille

Pour mettre le téléviseur en veille, appuyez sur la touche  de la télécommande. Vous pouvez aussi appuyer sur le bouton directionnel à l'arrière de l'appareil.

En mode veille, le téléviseur est toujours raccordé au secteur, mais consomme très peu d'électricité.

Pour mettre le téléviseur totalement hors tension, débranchez la fiche d'alimentation.

Lorsque vous débranchez la fiche d'alimentation, tirez toujours sur la fiche, pas sur le câble. Assurez-vous de disposer à tout moment d'un accès dégagé à la fiche électrique, au cordon d'alimentation et à la prise secteur.

Connexions

5.1

Guide de connexion

Connectez toujours un périphérique au téléviseur avec la meilleure qualité de connexion disponible. Utilisez également des câbles de bonne qualité afin de garantir un bon transfert des images et du son.

Lorsque vous connectez un appareil, le téléviseur reconnaît son type et lui attribue un nom approprié. Vous pouvez modifier le nom si vous le souhaitez. Si un nom approprié a été défini pour un appareil, le téléviseur applique automatiquement les paramètres TV adaptés lorsque vous basculez sur cet appareil dans le menu Sources.

5.2

Antenne

Insérez fermement la prise de l'antenne dans la prise Antenna située à l'arrière du téléviseur.

Vous pouvez connecter votre propre antenne ou un signal d'antenne d'un système de distribution d'antenne. Utilisez un câble coaxial IEC de 75 ohms avec connecteur d'antenne RF.

Pour 32PHT6815

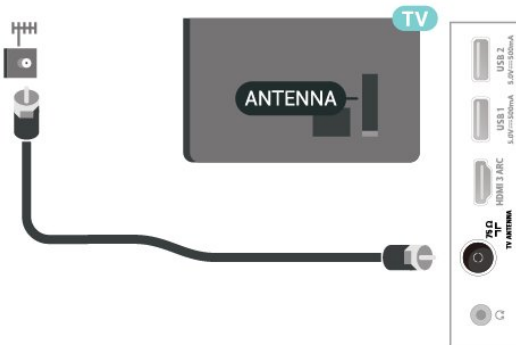

Pour 43PFT6815

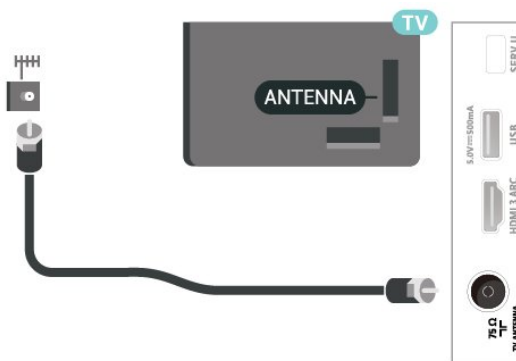

5.3

Dispositif vidéo

HDMI

La connexion HDMI offre une qualité d'image et de son optimale.

Pour un transfert de qualité de signal optimal, utilisez un câble HDMI haute vitesse de moins de 5 m et connectez des appareils prenant en charge HDR sur des connexions HDMI.

Pour 32PHT6815

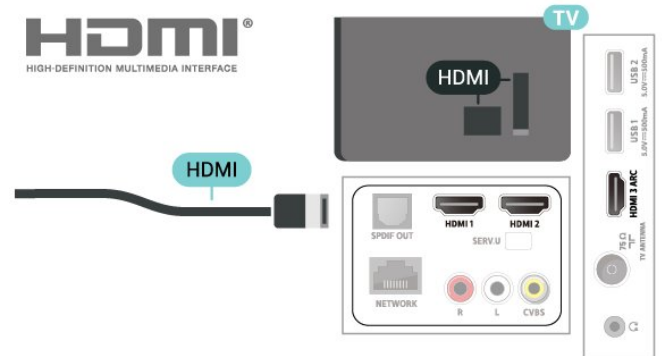

Pour 43PFT6815

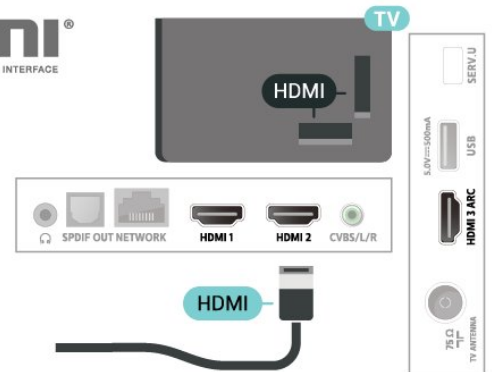

Protection contre la copie

Les ports HDMI prennent en charge la norme HDCP (High-Bandwidth Digital Content Protection). La HDCP est un signal de protection contre la copie empêchant la copie des contenus de DVD ou disques Blu-ray. Elle est également appelée DRM (Digital Rights Management).

Composite

La vidéo composite CVBS est une connexion de qualité standard. Outre le signal CVBS, ajoutez les signaux audio gauche et droite pour le son.

Pour 32PHT6815

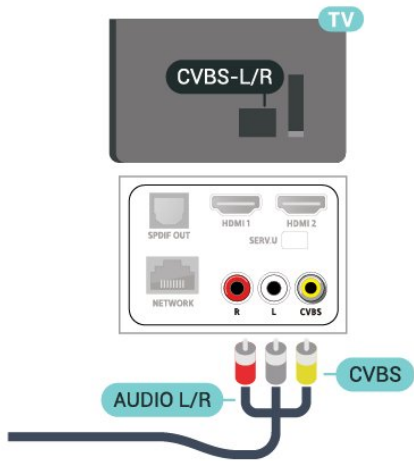

Pour 43PFT6815

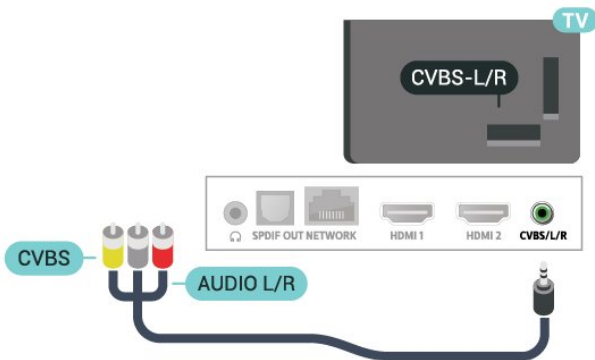

Pour 43PFT6815

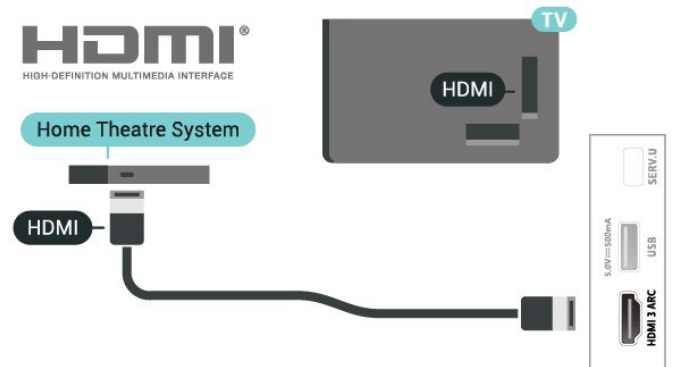

Sortie audio numérique : optique

La sortie audio optique est une connexion audio de haute qualité.

Cette connexion optique peut prendre en charge des canaux audio 5 enceintes. Si votre périphérique, généralement un système Home Cinéma, n'est pas pourvu de prise HDMI ARC, vous pouvez utiliser l'entrée audio optique du système Home Cinéma. La sortie audio optique enverra le son du téléviseur vers le système Home Cinéma.

Pour 32PHT6815

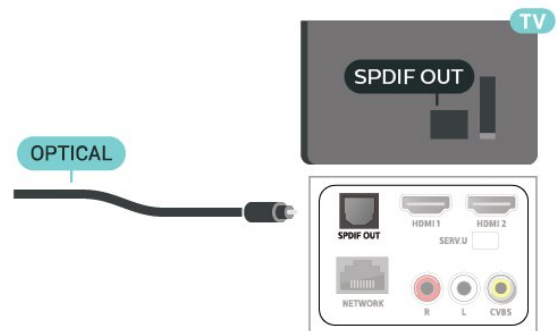

Pour 43PFT6815

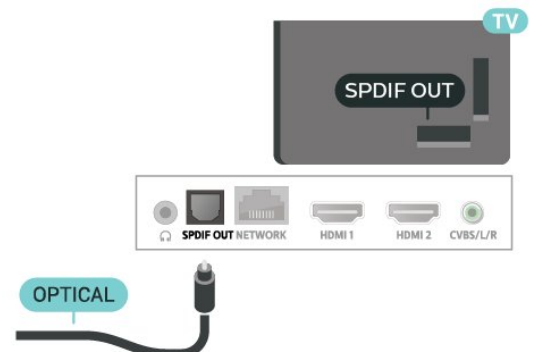

5.4

Dispositif audio

HDMI ARC

Seule la prise HDMI 3 du téléviseur est dotée de la fonctionnalité HDMI ARC (Audio Return Channel).

Si le périphérique, généralement un système Home Cinéma, est également pourvu d'une prise HDMI ARC, connectez-le à la prise HDMI 3 de ce téléviseur. Avec la connexion HDMI ARC, vous n'avez pas besoin de connecter de câble audio supplémentaire pour la transmission du son accompagnant l'image TV vers le Home Cinéma. La connexion HDMI ARC combine les deux signaux.

Pour 32PHT6815

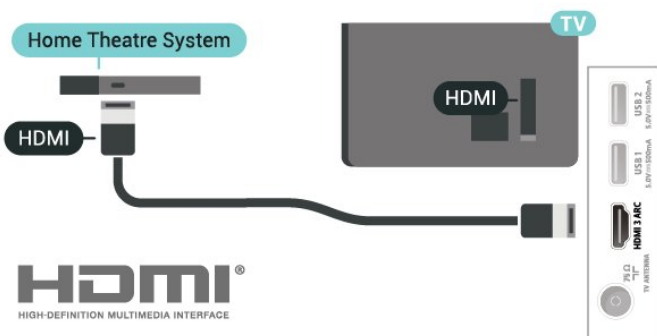

Casque

Vous pouvez connecter un casque à la prise  située sur le côté du téléviseur. Il s'agit d'une prise mini-jack 3,5 mm. Vous pouvez régler le volume du casque séparément.

Pour 32PHT6815

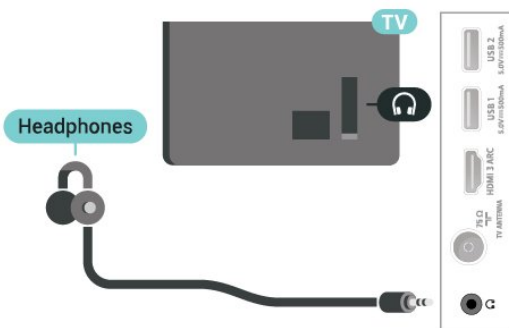

Pour 43PFT6815

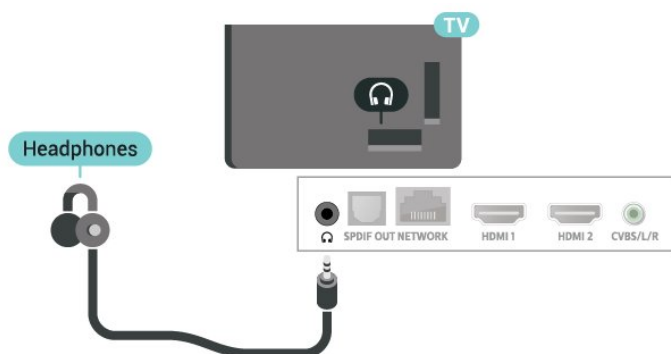

5.5

Appareil mobile

Duplication d'écran

À propos de la duplication d'écran

Vous pouvez afficher des photos, écouter de la musique ou regarder des vidéos enregistrées sur un périphérique mobile sur votre téléviseur avec la duplication d'écran. L'appareil mobile et le téléviseur doivent être proches l'un de l'autre, c'est-à-dire le plus souvent dans la même pièce.

Utilisation de la duplication d'écran

Activez la duplication d'écran

Appuyez sur la touche  SOURCES > Duplication d'écran

Partager un écran sur le téléviseur

1 - Activez la duplication d'écran sur votre appareil

mobile.

2 - Sélectionnez le téléviseur sur votre appareil mobile. (Ce téléviseur sera indiqué avec le nom de modèle du téléviseur.)

3 - Sélectionnez le nom du téléviseur sur votre appareil mobile et profitez de la duplication d'écran une fois la connexion établie.

Arrêter le partage



Vous pouvez arrêter le partage de l'écran depuis le téléviseur ou le périphérique mobile.

Depuis le périphérique

Avec l'application que vous utilisez pour démarrer la duplication d'écran, vous pouvez déconnecter et arrêter le partage d'écran du périphérique sur le téléviseur. Le téléviseur repasse alors au dernier programme sélectionné.

Depuis le téléviseur

Pour arrêter le partage de l'écran du périphérique sur le téléviseur, vous pouvez : . .

- appuyer sur  EXIT pour regarder une émission de télé.
- appuyer sur  (Maison) pour démarrer une autre activité sur le téléviseur.
- appuyer sur  SOURCES pour ouvrir le menu Sources et sélectionner un périphérique connecté.

Bloquer un périphérique

La première fois que vous recevez une demande de connexion d'un périphérique, vous pouvez bloquer le périphérique. Cette demande, et toutes les demandes futures de ce périphérique, seront ignorées.

Pour bloquer un appareil...

Sélectionnez **Bloquer...**, puis appuyez sur **OK**.

Débloquer tous les périphériques

Tous les périphériques précédemment connectés ou bloqués sont enregistrés dans la liste de connexions Duplication d'écran. Si vous effacez cette liste, tous les périphériques bloqués seront débloqués.

Pour débloquer tous les périphériques bloqués...

 (Maison) > Réglages > Config. > Sans fil et réseaux > Filaire/Wi-Fi > Réinitialiser les connexions de duplication d'écran.

Bloquer un périphérique précédemment connecté

Pour bloquer un périphérique précédemment connecté, effacez d'abord la liste des connexions de duplication d'écran. Si vous effacez cette liste, vous devrez à nouveau confirmer ou bloquer la connexion

pour chaque périphérique.

Réinitialiser les connexions de duplication d'écran

Tous les périphériques précédemment connectés sont enregistrés dans la liste de connexions de duplication d'écran.

Pour effacer tous les appareils de duplication d'écran connectés...

🏠 (Maison) > Réglages > Config. > Sans fil et réseaux > Filaire/Wi-Fi > Réinitialiser les connexions de duplication d'écran.

Retard écran

Le retard normal lors du partage d'un écran avec la duplication d'écran est d'environ 1 seconde. Le retard peut être plus long si vous utilisez des périphériques plus anciens avec moins de puissance de traitement.

Applications - Application Philips TV Remote

Avec l'application TV Remote, vous maîtrisez les supports multimédias qui vous entourent. Envoyez des photos, de la musique ou des vidéos sur le grand écran de votre téléviseur ou regardez n'importe laquelle de vos chaînes de télévision en direct sur votre tablette ou votre téléphone. Cherchez ce que vous souhaitez regarder sur le guide TV et diffusez-le sur votre téléphone ou votre téléviseur. Grâce à l'application TV Remote, vous pouvez utiliser votre téléphone comme une télécommande*.

Téléchargez dès maintenant l'application Philips TV Remote dans votre boutique d'applications préférée.

L'application Philips TV Remote est disponible pour iOS et Android. Elle est gratuite.

5.6

Autre périphérique

Clé USB

Vous pouvez afficher des photos, écouter de la musique ou regarder des vidéos enregistrées sur une clé USB. Insérez une clé USB dans l'un des ports **USB** du téléviseur lorsque celui-ci est allumé.

Le téléviseur détecte la clé et ouvre une fenêtre avec la liste de son contenu.

Si la liste du contenu ne s'affiche pas automatiquement, appuyez sur **➡ SOURCES** et

sélectionnez **USB**.

Pour 32PHT6815

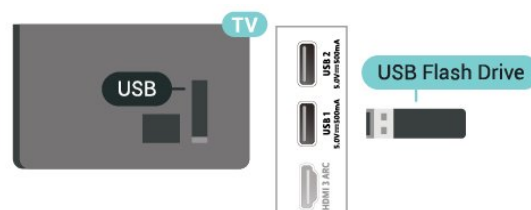

Pour 43PFT6815

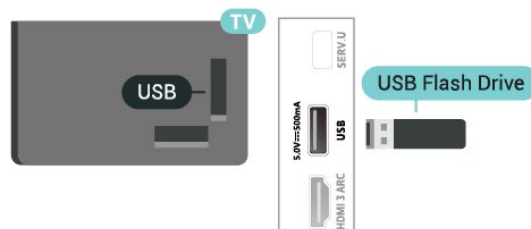

Pour plus d'informations sur l'affichage ou la lecture de contenu depuis une clé USB, dans **Aide**, appuyez sur la touche de couleur **■ Mots-clés** et recherchez **Photos, vidéos et musique**.

Disque dur USB

Installation

Si vous connectez un disque dur USB, vous pouvez mettre en pause ou enregistrer une émission de télévision. Il doit s'agir d'une émission numérique (DVB ou similaire).

Pour pouvoir mettre en pause ou enregistrer une émission, vous devez connecter et formater un disque dur USB. Le formatage supprime tous les fichiers du disque dur USB.

Pour mettre en pause

Pour mettre en pause une émission, vous avez besoin d'un disque dur compatible USB disposant de 4 Go minimum d'espace disque.

Pour enregistrer

Pour mettre en pause et enregistrer une émission, il faut au moins 250 Mo d'espace disque. Pour enregistrer une émission avec les données du guide TV sur Internet, vous devez configurer une connexion Internet sur votre téléviseur avant l'installation du disque dur USB.

1 - Raccordez le disque dur USB à l'un des ports **USB** du téléviseur. Ne raccordez pas d'autre périphérique USB aux autres ports USB pendant le formatage.

2 - Allumez le disque dur USB et le téléviseur.

3 - Une fois le téléviseur réglé sur une chaîne TV numérique, appuyez sur **⏸ (Pause)**. Si vous essayez de mettre en pause, le formatage démarrera.

Suivez les instructions à l'écran.

Une fois le disque dur USB formaté, laissez-le en place.

Remarque : La taille maximale de partition de disque dur prise en charge est de 2 To.

Pour 32PHT6815

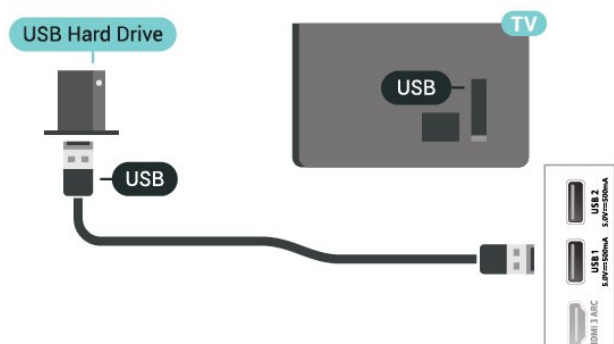

Pour 43PFT6815

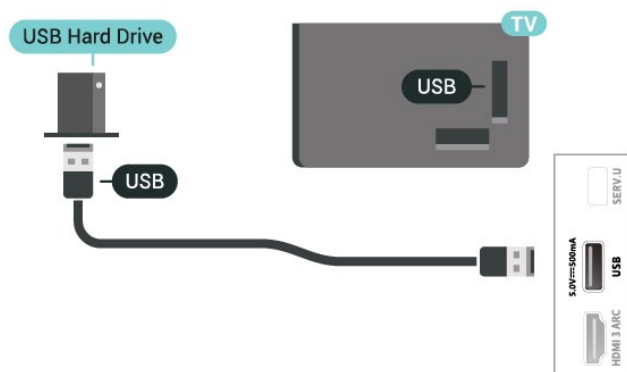

Avertissement

Le disque dur USB est uniquement formaté pour ce téléviseur, vous ne pouvez donc pas utiliser les enregistrements qui y sont stockés sur un autre téléviseur ou ordinateur. Ne copiez et ne modifiez pas les fichiers d'enregistrement du disque dur USB par le biais d'une application informatique. Vous risqueriez d'endommager vos enregistrements. Lorsque vous formatez un autre disque dur USB, le contenu du précédent disque est perdu. Tout disque dur USB installé sur votre téléviseur doit être reformaté pour pouvoir être utilisé avec un ordinateur.

Pour lire les instructions, dans Aide, appuyez sur la touche de couleur **■** Mots-clés et recherchez **Disque dur USB**.

Formatage

Pour pouvoir mettre en pause ou enregistrer une émission, vous devez connecter et formater un disque dur USB. Le formatage supprime tous les fichiers du disque dur USB. Pour enregistrer une émission avec les données du guide TV sur Internet, vous devez configurer une connexion Internet sur votre téléviseur avant l'installation du disque dur USB.

Avertissement

Le disque dur USB est uniquement formaté pour ce téléviseur, vous ne pouvez donc pas utiliser les enregistrements qui y sont stockés sur un autre téléviseur ou ordinateur. Ne copiez et ne modifiez pas les fichiers d'enregistrement du disque dur USB par le biais d'une application informatique. Vous risqueriez d'endommager vos enregistrements. Lorsque vous formatez un autre disque dur USB, le contenu du précédent disque est perdu. Tout disque dur USB installé sur votre téléviseur doit être reformaté pour pouvoir être utilisé avec un ordinateur.







Pour formater un disque dur USB...

- 1 - Raccordez le disque dur USB à l'un des ports **USB** du téléviseur. Ne raccordez pas d'autre périphérique USB aux autres ports USB pendant le formatage.
- 2 - Allumez le disque dur USB et le téléviseur.
- 3 - Une fois le téléviseur réglé sur une chaîne TV numérique, appuyez sur **II** (Pause). Si vous essayez de mettre en pause, le formatage commencera. Suivez les instructions à l'écran.
- 4 - Le téléviseur vous demandera si vous souhaitez utiliser le disque dur USB pour stocker des applications. Si c'est le cas, répondez oui.
- 5 - Une fois le disque dur USB formaté, laissez-le en place.

Basculement entre les sources

6.1









Liste des sources

- Pour ouvrir le menu Sources, appuyez sur la touche  SOURCES .
- Pour basculer vers un périphérique connecté, sélectionnez-le à l'aide des flèches  (Droite) ou  (Gauche), puis appuyez sur la touche  OK.
- Pour afficher des informations techniques du périphérique connecté que vous regardez, appuyez sur  OPTIONS, puis sélectionnez  Info périphérique.
- Pour fermer le menu Sources sans basculer vers un périphérique, appuyez à nouveau sur  SOURCES.

6.2

Renommer un appareil

 (Maison) > Réglages > Configuration > Paramètres généraux > Sources d'entrée > Source > Modifier

- 1 - Sélectionnez l'une des icônes et appuyez sur  OK, le nom prédéfini apparaîtra dans le champ de saisie.
- 2 - Appuyez sur la touche  (haut) pour accéder au champ de saisie, appuyez sur  OK, puis saisissez le nouveau nom à l'aide du clavier à l'écran.
 - Appuyez sur la touche  (rouge) pour saisir des minuscules
 - Appuyez sur la touche  (verte) pour saisir des majuscules
 - Appuyez sur la touche  (jaune) pour saisir des chiffres et des symboles
 - Appuyez sur la touche  (bleue) pour supprimer un caractère
- 3 - Sélectionnez  Entrée une fois la modification terminée.

Chaînes

7.1

À propos des chaînes et du changement de chaîne

Visionnage des chaînes de télévision

- Appuyez sur **TV**. Le téléviseur diffuse la dernière chaîne regardée.
- Appuyez sur **↑** (Maison) > TV > Chaînes et appuyez sur **OK**.
- Appuyez sur **TV+** ou sur **TV-** pour changer de chaîne.
- Si vous connaissez le numéro de la chaîne, saisissez-le à l'aide des touches numérotées. Appuyez sur **OK** après avoir entré le numéro pour changer de chaîne.
- Pour revenir à la dernière chaîne sélectionnée, appuyez sur **←** BACK.

Pour passer à une chaîne d'une liste de chaînes

- Pendant que vous regardez la chaîne TV, appuyez sur **OK** pour ouvrir les listes des chaînes.
- La liste des chaînes peut comporter plusieurs pages énumérant les chaînes. Pour afficher la page suivante ou la page précédente, appuyez sur **TV+** ou **TV-**.
- Pour fermer les listes des chaînes sans changer de chaîne, appuyez sur **←** BACK ou **TV** EXIT.

Icônes de chaînes

Après une Mise à jour automatique des chaînes de la liste des chaînes, les chaînes nouvellement trouvées sont marquées d'une **★** (étoile).

Si vous verrouillez une chaîne, elle sera marquée d'un **🔒** (verrouillage).

Chaînes radio

Si la diffusion numérique est disponible, les stations de radio numériques sont automatiquement intégrées à l'installation. Pour sélectionner une station de radio, procédez de la même manière que pour une chaîne de télévision.

Ce téléviseur prend en charge la norme DVB pour la télévision numérique. Le téléviseur risque de ne pas fonctionner correctement avec certains opérateurs de télévision numérique, et donc de ne pas respecter l'intégralité des exigences standard.

7.2

Installation des chaînes

Installation de l'antenne

Recherche manuelle de chaînes et paramétrages des chaînes

Recherche de chaînes

Mise à jour des chaînes

↑ (Maison) > Réglages > Installer les chaînes > Installation antenne > Rechercher chaînes

- 1 - Sélectionnez **Démarrer** puis appuyez sur **OK**.
- 2 - Sélectionnez **Mise à jour chaînes** pour ajouter uniquement les nouvelles chaînes numériques.
- 3 - Sélectionnez **Démarrer** et appuyez sur **OK** pour mettre à jour les chaînes. Cela peut prendre quelques minutes.

Réinstallation rapide

↑ (Maison) > Réglages > Installer les chaînes > Installation antenne > Rechercher chaînes

- 1 - Sélectionnez **Démarrer** puis appuyez sur **OK**.
- 2 - Sélectionnez **Réinstallation rapide** pour réinstaller toutes les chaînes avec les paramètres par défaut.
- 3 - Sélectionnez **Démarrer** et appuyez sur **OK** pour mettre à jour les chaînes. Cela peut prendre quelques minutes.

Réinstallation avancée

↑ (Maison) > Réglages > Installer les chaînes > Installation antenne > Rechercher chaînes

- 1 - Sélectionnez **Démarrer** puis appuyez sur **OK**.
- 2 - Sélectionnez **Réinstallation avancée** pour effectuer une réinstallation complète en suivant toutes les étapes.
- 3 - Sélectionnez **Démarrer** et appuyez sur **OK** pour mettre à jour les chaînes. Cela peut prendre quelques minutes.

Réglage des Chaînes

↑ (Maison) > Réglages > Installation des chaînes > Installation antenne > Rechercher chaînes > Réinstallation avancée

- 1 - Sélectionnez **Démarrer**, puis appuyez sur **OK**.
- 2 - Sélectionnez **Réinstallation avancée** pour effectuer une réinstallation complète en suivant toutes les étapes.
- 3 - Sélectionnez **Démarrer**, puis appuyez sur **OK**.
- 4 - Sélectionnez le pays où vous vous trouvez actuellement et appuyez sur **OK**.
- 5 - Sélectionnez **Antenne (DVB-T)**, puis choisissez un élément à réinstaller.

6 - Sélectionnez **Chaînes numériques et analogiques**, **Chaînes numériques uniquement** ou **Chaînes analogiques uniquement**.

7 - Sélectionnez **Paramètres** et appuyez sur **OK**.

8 - Appuyez sur la touche **■ Réinitialiser** pour rétablir les paramètres par défaut ou sur **■ Terminé** une fois les réglages terminés.

Balayage de fréquence

Sélectionnez la méthode de recherche de chaînes.

• **Rapide** : permet de sélectionner la méthode la plus rapide et d'utiliser les réglages prédéfinis employés par la plupart des opérateurs de votre pays.

• **Complet** : si cette méthode ne permet pas d'installer des chaînes ou si certaines chaînes sont manquantes, vous pouvez sélectionner la méthode de balayage **Complet**. Cette méthode prendra plus de temps pour la recherche et l'installation de chaînes.

• **Avancé** : Si vous avez reçu une valeur de fréquence réseau spécifique pour rechercher des chaînes, sélectionnez **Avancé**.

Taille du pas en fréquence

Le téléviseur recherche des chaînes par incrément de **8 MHz**.

Si cette méthode ne permet pas d'installer des chaînes ou si certaines chaînes sont manquantes, vous pouvez rechercher des chaînes par incréments plus petits, de **1 MHz**. L'utilisation d'incrément de 1 MHz prendra plus de temps pour la recherche et l'installation de chaînes.

Mode fréquence réseau

Si vous souhaitez utiliser la méthode **Rapide** dans **Balayage de fréquence** pour rechercher des chaînes, sélectionnez **Auto**. Le téléviseur utilisera l'une des fréquences réseau prédéfinies (ou HC - homing channel) employées par la plupart des opérateurs de votre pays.

Si vous avez reçu une valeur de fréquence réseau spécifique pour rechercher des chaînes, sélectionnez **Manuel**.

Fréquence réseau

Si le **Mode fréquence réseau** est réglé sur **Manuel**, vous pouvez introduire ici la valeur de fréquence réseau que vous avez reçue de votre opérateur. Pour saisir la valeur, utilisez les touches numérotées.

ID Réseau

Saisissez l'ID réseau reçu de la part du fournisseur d'accès au câble.

Mode débit symbole

Si votre opérateur ne vous a pas fourni une valeur de **débit symbole** spécifique pour installer les chaînes TV, laissez le paramètre **Mode débit symbole** sur **Automatique**.

Si vous avez reçu une valeur de débit symbole spécifique, sélectionnez **Manuel**.

Symbole de Débit

Si le paramètre **Symbole Mode débit** est réglé sur **Manuel**, vous pouvez saisir la valeur **Symbole de Débit** à l'aide des touches numérotées.

Recherche automatique de chaînes

⬆ (Maison) > Réglages > Installer les chaînes > Installation antenne > Mise à jour automatique des chaînes

Si vous recevez des chaînes numériques, vous pouvez configurer le téléviseur pour qu'il mette à jour automatiquement la liste avec de nouvelles chaînes.

Vous pouvez aussi initier vous-même une mise à jour des chaînes.

Mise à jour automatique des chaînes

Une fois par jour, à 6 heures, le téléviseur met à jour les chaînes et enregistre les nouvelles chaînes. Les nouvelles chaînes sont enregistrées dans la liste des chaînes **Tout**, mais également dans la liste **Nouv. chaînes**. Les chaînes vides sont supprimées. Si de nouvelles chaînes sont détectées ou si des chaînes sont mises à jour ou supprimées, un message s'affiche sur le téléviseur au démarrage. Le téléviseur doit être en mode veille pour mettre à jour les chaînes automatiquement.

Message de mise à jour de chaînes

⬆ (Maison) > Réglages > Installer les chaînes > Installation antenne > Message de mise à jour de chaînes

Si de nouvelles chaînes sont détectées ou si des chaînes sont mise à jour ou supprimées, un message s'affiche sur le téléviseur au démarrage. Pour éviter que ce message s'affiche après chaque mise à jour des chaînes, vous pouvez le désactiver.

Numérique : test de réception

⬆ (Maison) > Réglages > Installer les chaînes > Installation antenne > Numérique : test de réception

La fréquence numérique s'affiche pour cette chaîne. Si la réception est de mauvaise qualité, vous pouvez déplacer votre antenne. Pour vérifier à nouveau la qualité du signal de cette fréquence, sélectionnez **Recherche** et appuyez sur **OK**.

Pour saisir une fréquence numérique spécifique vous-même, utilisez les touches numérotées de la télécommande. Vous pouvez aussi sélectionner la fréquence, positionner les flèches sur un numéro avec **◀** et **▶** et modifier le numéro avec **▲** et **▼**.

Pour vérifier la fréquence, sélectionnez **Recherche** et appuyez sur **OK**.

Analogique : Installation manuelle

🏠 (Maison) > Réglages > Installer les chaînes > Installation antenne > Analogique : installation manuelle

Les chaînes TV analogiques peuvent être installées une à une manuellement.

• Système

Pour configurer le système du téléviseur, sélectionnez **Système**.

Sélectionnez le pays ou la région où vous vous trouvez actuellement et appuyez sur **OK**.

• Rechercher chaîne

Pour trouver une chaîne, sélectionnez **Rechercher chaîne**, puis appuyez sur **OK**. Vous pouvez saisir vous-même une fréquence pour trouver une chaîne ou laisser à votre téléviseur le soin de trouver une chaîne. Appuyez sur **OK**, sélectionnez **Recherche** et appuyez sur **OK** pour rechercher une chaîne automatiquement. La chaîne trouvée s'affiche à l'écran. Si la réception est mauvaise, réappuyez sur **Rechercher**. Pour enregistrer la chaîne trouvée, sélectionnez **Terminé** et appuyez sur **OK**.

• Réglage fin

Pour régler une chaîne avec précision, sélectionnez **Réglage fin** et appuyez sur **OK**. Vous pouvez régler une chaîne avec précision à l'aide de la touche **▲** ou **▼**.

Si vous souhaitez mémoriser cette chaîne, sélectionnez **Terminé** et appuyez sur **OK**.

• Mémoriser

Vous pouvez mémoriser la chaîne sur le numéro de chaîne en cours ou comme nouveau numéro de chaîne.

Sélectionnez **Mémoriser** et appuyez sur **OK**. Le nouveau numéro de chaîne s'affiche brièvement.

Vous pouvez répéter cette procédure jusqu'à ce que vous ayez installé toutes les chaînes TV analogiques disponibles.

Copie de la liste des chaînes

Introduction

La copie de la liste des chaînes est destinée aux revendeurs et aux experts.

La copie de la liste des chaînes vous permet de copier les chaînes installées sur un téléviseur vers un autre téléviseur Philips de la même gamme. La copie de cette liste vous évite une recherche fastidieuse des chaînes et permet une configuration prédéfinie de la liste des chaînes. Utilisez une clé USB d'1 Go minimum.

Conditions

- Les deux téléviseurs sont de la même année.
- Le type de matériel des deux téléviseurs est identique. Vérifiez le type de matériel sur la plaque signalétique à l'arrière du téléviseur.
- Les versions logicielles des deux téléviseurs sont compatibles.

Copier une listes de chaînes, Vérifier la version de la liste des chaînes

Copier une liste des chaînes sur une clé USB

🏠 (Maison) > Réglages > Config. > Chaînes > Copie de la liste des chaînes > Copier vers USB

Vérifier la version de la liste des chaînes

🏠 (Maison) > Réglages > Config. > Chaînes > Copie de la liste des chaînes > Version actuelle

Télécharger une liste des chaînes

Pour les téléviseurs non installés

Selon que le téléviseur a déjà été installé ou non, vous devez utiliser une méthode différente pour télécharger une liste de chaînes.

Sur un téléviseur qui n'est pas encore installé

1 - Branchez le cordon d'alimentation pour lancer l'installation, puis sélectionnez la langue et le pays. Vous pouvez ignorer la recherche des chaînes. Terminez l'installation.

2 - Insérez la clé USB contenant la liste des chaînes de l'autre téléviseur.

3 - Pour démarrer le téléchargement de la liste des chaînes, appuyez

sur 🏠 (Maison) > Réglages > Config. > Chaînes > Copie de la liste des chaînes > Copier vers téléviseur et appuyez sur **OK**. Saisissez votre code PIN si nécessaire.

4 - Le téléviseur vous indique que la liste des chaînes a été correctement copiée sur le téléviseur le cas échéant. Retirez la clé USB.

Pour les téléviseurs installés

Selon que le téléviseur a déjà été installé ou non, vous devez utiliser une méthode différente pour télécharger une liste de chaînes.

Sur un téléviseur déjà installé

1 - Vérifiez le réglage du pays du téléviseur. (Pour vérifier ce paramètre, voir le chapitre **Réinstaller les chaînes**. Démarrez cette procédure, jusqu'aux paramètres de pays. Appuyez sur **← BACK** pour annuler l'installation.)

Si le pays est correct, passez à l'étape 2.

Si le pays n'est pas correct, vous devez procéder à une réinstallation. Consultez le chapitre **Réinstaller les chaînes** et démarrez l'installation. Sélectionnez le pays approprié et ignorez la recherche des chaînes. Terminez l'installation. Passez ensuite à l'étape 2.

2 - Insérez la clé USB contenant la liste des chaînes de l'autre téléviseur.

3 - Pour démarrer le téléchargement de la liste des chaînes, appuyez sur **↑ (Maison) > Réglages > Config. > Chaînes > Copie de la liste des chaînes > Copier vers téléviseur** et appuyez sur **OK**. Saisissez votre code PIN si nécessaire.

4 - Le téléviseur vous indique que la liste des chaînes a été correctement copiée sur le téléviseur le cas échéant. Retirez la clé USB.

Options des chaînes

Ouvrir le menu d'options

Lorsque vous regardez une chaîne, vous pouvez définir certaines options.

En fonction du type de chaîne que vous êtes en train de regarder ou des paramètres TV sélectionnés, certaines options sont disponibles.

Pour ouvrir le menu Options...

1 - Pendant que vous regardez la télévision, appuyez sur **≡ OPTIONS**.

2 - Appuyez de nouveau sur **≡ OPTIONS** pour quitter.

Informations sur les programmes

Sélectionnez **Informations sur les programmes** pour afficher les informations du programme que vous regardez.

Sous-titres

Pour activer les sous-titres, appuyez sur **≡ OPTIONS**, puis sélectionnez **Sous-titres**.

Vous pouvez **activer** ou **désactiver** les sous-titres. Vous pouvez également sélectionner **Automatique**.

Automatique

Si les informations de langue font partie de la radiodiffusion numérique et que le programme diffusé n'est pas dans votre langue (la langue sélectionnée sur le téléviseur), le téléviseur peut afficher les sous-titres automatiquement dans une de vos langues de sous-titrage préférées. Une de ces langues de sous-titrage doit également faire partie de l'émission.

Vous pouvez sélectionner vos langues de sous-titrage préférées dans **Langue sous-titres**.

Langue sous-titres

Si aucune des langues de sous-titrage choisies n'est disponible, vous pouvez en sélectionner une autre, si elle est disponible. Si aucune langue de sous-titrage n'est disponible, vous ne pouvez pas sélectionner cette option.

Pour lire plus d'informations, dans Aide, appuyez sur la touche de couleur **■ Mots-clés** et recherchez **Langue sous-titres**.

Langue audio

Si aucune des langues audio choisies n'est disponible, vous pouvez en sélectionner une autre si elle est disponible. Si aucune langue audio n'est disponible, vous ne pouvez pas sélectionner cette option.

Pour lire plus d'informations, dans Aide, appuyez sur la touche de couleur **■ Mots-clés** et recherchez **Langue audio**.

Dual I-II

Cette option est disponible lorsqu'un signal audio contient deux langues audio, mais qu'une langue ou les deux ne comportent pas d'indication de langue.

Mono / Stéréo

Vous pouvez mettre le son d'une chaîne analogique sur mono ou stéréo.

Pour passer en mode mono ou stéréo...

Sélectionnez une chaîne analogique.

- 1 - Appuyez sur **≡** OPTIONS, sélectionnez Mono/Stéréo et appuyez sur **➤** (droite).
- 2 - Sélectionnez Mono ou Stéréo et appuyez sur **OK**.
- 3 - Appuyez sur **◀** (gauche) à plusieurs reprises si nécessaire pour fermer le menu.

Info chaîne

Sélectionnez **Info chaîne** pour afficher des informations techniques sur la chaîne.

HbbTV sur cette chaîne

Remarque : s'applique uniquement à Singapour, l'Australie et la Nouvelle-Zélande.

Si vous voulez éviter l'accès aux pages HbbTV d'une chaîne spécifique, vous pouvez bloquer les pages HbbTV pour cette chaîne uniquement.

- 1 - Sélectionnez la chaîne pour laquelle vous souhaitez bloquer les pages HbbTV.
- 2 - Appuyez sur **≡** OPTIONS et sélectionnez **HbbTV sur cette chaîne**, puis appuyez sur **➤** (droite).
- 3 - Sélectionnez **Arrêt** et appuyez sur **OK**.
- 4 - Appuyez sur **◀** (gauche) pour retourner à l'étape précédente ou sur **←** BACK pour fermer le menu.

Pour bloquer complètement HbbTV sur le téléviseur...

🏠 (Maison) > Réglages > Config. > Chaînes > HbbTV > Arrêt

Accès universel

Uniquement disponible lorsque **Accès universel** est réglé sur **Marche**.

🏠 (Maison) > Paramètres > Configuration > Accès universel > Accès universel > Marche.

Pour lire plus d'informations, dans Aide, appuyez sur la touche de couleur **—** Mots-clés et recherchez **Accès universel**.

7.3

Liste des chaînes

Ouvrir la liste des chaînes

Pour ouvrir la liste des chaînes en cours...

- 1 - Appuyez sur **TV** pour passer à la télévision.
- 2 - Si le service interactif n'est pas disponible, appuyez sur **OK** ou appuyez longuement sur **≡** Guide TV pour ouvrir la liste des chaînes.
- 3 - Appuyez sur **≡** OPTIONS > **Sélectionner une liste de chaînes**.
- 4 - Sélectionnez la liste de chaînes que vous souhaitez regarder.
- 5 - Appuyez sur **←** BACK pour fermer la liste des chaînes.

Options de la liste des chaînes

Ouverture du menu des options

Pour ouvrir le menu des options de la liste des chaînes...

- Appuyez sur **TV** pour passer à la télévision.
- Appuyez longuement sur **≡** Guide TV pour ouvrir la liste des chaînes.
- Appuyez sur **≡** OPTIONS, puis sélectionnez l'une des options.
- Appuyez sur **←** BACK pour fermer la liste des chaînes.

Renommer une chaîne

- 1 - Appuyez sur **TV** pour passer à la télévision.
- 2 - Appuyez longuement sur **≡** Guide TV pour ouvrir la liste des chaînes.
- 3 - Sélectionnez la chaîne que vous souhaitez renommer.
- 4 - Appuyez sur **≡** OPTIONS > **Renommer une chaîne**, puis sur **OK**.
- 5 - Dans le champ de saisie, appuyez sur **OK** pour ouvrir le clavier virtuel ou appuyez sur **←** BACK pour le masquer.
- 6 - Appuyez sur les touches de navigation pour sélectionner les caractères, puis appuyez sur **OK**.
 - Appuyez sur la touche **—** (rouge) pour saisir des minuscules
 - Appuyez sur la touche **—** (verte) pour saisir des majuscules
 - Appuyez sur la touche **—** (jaune) pour saisir des chiffres et des symboles
 - Appuyez sur la touche **—** (bleue) pour supprimer un caractère
- 7 - Sélectionnez **Terminé** une fois la modification terminée.
- 8 - Appuyez sur **←** BACK pour fermer la liste des chaînes.

Sélection d'un filtre de chaîne

- 1 - Appuyez sur **TV** pour passer à la télévision.
- 2 - Appuyez longuement sur **Guide TV** pour ouvrir la liste des chaînes.
- 3 - Appuyez sur **OPTIONS** > Numérique/analogique.
- 4 - Sélectionnez l'une des combinaisons de chaînes proposées dans la liste des chaînes.

Création ou modification d'une liste de chaînes favorites

TV OK > **OPTIONS** > Créer une liste de favoris

Sélectionnez une chaîne, puis appuyez sur **OK** pour l'ajouter à la liste des chaînes favorites. Une fois terminé, appuyez sur **Terminé**.

TV OK > **OPTIONS** > Modifier les favoris

Sélectionnez une chaîne, puis appuyez sur **OK** pour l'ajouter à la liste des chaînes favorites ou la supprimer. Une fois terminé, appuyez sur **Terminé**.

Sélectionner un groupe de chaînes

TV OK > **OPTIONS** > Sélectionner un groupe de chaînes

Sélectionnez une gamme de chaînes dans la liste des chaînes favorites. Une fois terminé, appuyez sur **OK**.

Sélectionner une liste de chaînes

TV OK > **OPTIONS** > Sélectionner une liste de chaînes

Sélectionnez une gamme de chaînes dans la liste des chaînes favorites. Une fois terminé, appuyez sur **OK**.

Rechercher chaînes

TV OK > **OPTIONS** > Rechercher chaîne

Vous pouvez rechercher une chaîne dans une longue liste de chaînes.

- 1 - Appuyez sur **TV**, pour passer à la télévision.
- 2 - Appuyez longuement sur **Guide TV** pour ouvrir la liste des chaînes.
- 3 - Appuyez sur **OPTIONS** > Rechercher chaîne, puis sur **OK**.
- 4 - Dans le champ de saisie, appuyez sur **OK** pour ouvrir le clavier virtuel ou appuyez sur **BACK** pour le masquer.
- 5 - Appuyez sur les touches de navigation pour sélectionner les caractères, puis appuyez sur **OK**.

- Appuyez sur la touche **(rouge)** pour saisir des minuscules
- Appuyez sur la touche **(verte)** pour saisir des majuscules
- Appuyez sur la touche **(jaune)** pour saisir des chiffres et des symboles
- Appuyez sur la touche **(bleue)** pour supprimer un caractère
- Sélectionnez **Entrée** pour lancer la recherche
- 6 - Sélectionnez **Terminé** une fois la recherche terminée.
- 7 - Appuyez sur **BACK** pour fermer la liste des chaînes.

Verrouiller ou déverrouiller une chaîne

TV OK > **OPTIONS** > Verrouiller chaîne, Déverrouiller chaîne

Afin d'empêcher les enfants de regarder une chaîne, vous pouvez la verrouiller. Pour regarder une chaîne verrouillée, vous devez d'abord entrer le code de **Verrouillage enfant** à 4 chiffres. Vous ne pouvez pas verrouiller de programmes issus de périphériques connectés.

Le symbole **🔒** s'affiche à côté du logo de la chaîne verrouillée.

Supprimer une liste de favoris

TV OK > **OPTIONS** > Supprimer une liste de favoris

Pour supprimer une liste de favoris existante, sélectionnez **Oui**.

7.4

Chaînes favorites

À propos des chaînes favorites

Vous pouvez créer une liste des chaînes favorites, qui reprend uniquement les chaînes que vous voulez regarder. Si vous sélectionnez la liste des chaînes favorites, vous verrez uniquement vos chaînes favorites lorsque vous parcourrez les chaînes.

Créer une liste de favoris

- 1 - Pendant que vous regardez la télévision, appuyez longuement sur **Guide TV** pour ouvrir la liste des chaînes.
- 2 - Sélectionnez la chaîne et appuyez sur la touche **Marquer comme favori** pour la marquer comme favorite.

- 3 - La chaîne sélectionnée est identifiée par ♥.
- 4 - Pour terminer, appuyez sur ← BACK . Les chaînes sont ajoutées à la liste des favoris.

Suppression d'une chaîne de la liste des favoris

Pour supprimer une chaîne de la liste des favoris, sélectionnez-la avec la touche ♥, puis appuyez de nouveau sur **Supprimer favori** pour la supprimer des favoris.

Réorganiser les chaînes

Vous pouvez réorganiser (repositionner) les chaînes dans la liste des chaînes favorites.

- 1 - Pendant que vous regardez une chaîne TV, appuyez sur OK > **OPTIONS** > Sélectionner une liste de chaînes.
- 2 - Sélectionnez Antenne - Favoris et appuyez sur **OPTIONS** .
- 3 - Sélectionnez Réorganisation des chaînes, puis sélectionnez la chaîne à réorganiser et appuyez sur OK.
- 4 - Utilisez les boutons de navigation pour déplacer la chaîne en surbrillance vers un autre emplacement, puis appuyez sur OK.
- 5 - Une fois terminé, appuyez sur **Terminé**.

Liste de favoris sur le guide TV

Vous pouvez lier le guide TV à votre liste de favoris.

- 1 - Pendant que vous regardez une chaîne TV, appuyez sur OK > **OPTIONS** > Sélectionner une liste de chaînes.
- 2 - Sélectionnez Antenne - Favoris et appuyez sur OK.
- 3 - Appuyez sur la touche **TV GUIDE** pour l'ouvrir.

Le guide TV vous permet de voir une liste des émissions en cours et programmées de vos chaînes favorites. Les 3 chaînes les plus utilisées de la liste par défaut seront ajoutées à la suite de vos chaînes favorites pour que vous puissiez les consulter. Vous devez ajouter ces chaînes dans votre liste de favoris pour permettre son fonctionnement (reportez-vous au chapitre « Guide TV »).

Sur chaque page du guide TV, une grille « Le saviez-vous » est insérée sur votre liste de chaînes favorites. « Le saviez-vous » fournit des conseils utiles pour vous permettre d'utiliser au mieux votre téléviseur.

7.5

Texte/Télétexte

Sous-titres proposés par le télétexte

Si vous sélectionnez une chaîne analogique, vous devez rendre les sous-titres disponibles pour chaque chaîne manuellement.

- 1 - Sélectionnez une chaîne et appuyez sur **TEXT** pour ouvrir le télétexte.
- 2 - Entrez le numéro de page pour les sous-titres, généralement 888.
- 3 - Appuyez de nouveau sur **TEXT** pour quitter le télétexte.

Si vous sélectionnez **Marche** dans le menu Sous-titres lorsque vous regardez cette chaîne analogique, les sous-titres s'afficheront s'ils sont disponibles.

Pour savoir si une chaîne est analogique ou numérique, sélectionnez la chaîne et appuyez sur **INFO** .

Pages télétexte

Pour activer l'option Texte/Télétexte, appuyez sur **TEXTE**, pendant que vous regardez des chaînes de télévision. Pour fermer le Texte, appuyez de nouveau sur **TEXT**.

Sélectionner une page télétexte

Pour sélectionner une page . . .

- 1 - Entrez un numéro de page à l'aide des touches numériques.
- 2 - Utilisez les flèches pour vous déplacer.
- 3 - Appuyez sur une touche de couleur pour sélectionner un sujet à code couleur parmi ceux qui sont affichés en bas de l'écran.

Sous-pages télétexte

Une page de télétexte numérotée peut contenir plusieurs sous-pages. Les numéros de ces sous-pages sont affichés dans une barre située en regard du numéro de page principal.

Pour sélectionner une sous-page, appuyez sur < ou >.

Le télétexte T.O.P. Pages télétexte

Certaines chaînes proposent du télétexte Texte. Permet d'ouvrir le télétexte T.O.P. T.O.P. dans le télétexte, appuyez sur **OPTIONS** et sélectionnez **Aperçu**

* Il est uniquement possible d'accéder au télétexte lorsque les chaînes sont installées directement sur le tuner interne du téléviseur et que le poste est en mode TV. Si vous utilisez un décodeur, le télétexte ne sera pas disponible via le téléviseur. Dans ce cas,

vous pouvez utiliser le télétexte du décodeur à la place.

Options du télétexte

Dans le texte/télétexte, appuyez sur **≡** **OPTIONS** pour accéder aux options suivantes :

- **Figer la page**

Permet d'arrêter la rotation automatique des sous-pages.

- **Deux écrans / Plein écran**

Permet d'afficher la chaîne TV et le Texte l'un à côté de l'autre.

- **Aperçu T.O.P.**

Permet d'ouvrir les pages T.O.P. T.O.P.

- **Agrandir**

Permet d'agrandir la page de Texte pour une lecture confortable.

- **Info cachée**

Permet d'afficher des informations masquées sur une page.

- **Langue**

Permet de changer le groupe de caractères utilisés par le Texte pour un affichage correct.

- **Télétexte 2.5**

Permet d'activer le télétexte 2.5 pour un affichage plus coloré et de meilleurs graphiques.

Configuration du télétexte

Langue du télétexte

Certaines chaînes numériques proposent plusieurs langues de télétexte.

Sélectionner la langue de préférence pour le télétexte

🏠 (Maison) > Paramètres >
Configuration > Région et
langues > Langue > Langue télétexte
préférée, Langue télétexte alternative

Télétexte 2.5

S'il est disponible, sachez que le télétexte 2.5 offre un plus grand nombre de couleurs et des graphiques de meilleure qualité. Télétexte 2.5 est activé en tant que réglage d'usine standard.

Pour désactiver le Télétexte 2.5...

1 - Appuyez sur **TEXT**.

2 - Lorsque le texte/télétexte est affiché à l'écran, appuyez sur **≡** **OPTIONS**.

3 - Sélectionnez **Télétexte 2.5** > **Arrêt**.

4 - Appuyez sur **◀** (à gauche) à plusieurs reprises si nécessaire pour fermer le menu.

Guide TV

Ce dont vous avez besoin

Le guide TV vous permet de voir la liste des émissions en cours et programmées de vos chaînes. En fonction de la provenance des informations (données) du guide TV, des chaînes analogiques et numériques s'affichent ou uniquement des chaînes numériques. Toutes les chaînes n'offrent pas d'informations de guide TV.

Le téléviseur peut collecter des informations du guide TV pour les chaînes installées sur le téléviseur (par ex. les chaînes que vous regardez avec l'option Regarder TV). Le téléviseur ne peut pas collecter les informations du guide TV pour les chaînes diffusées par un récepteur numérique.

Utilisation du guide TV

Ouverture du guide TV

Pour ouvrir le guide TV, appuyez sur  TV GUIDE .

Appuyez à nouveau sur  TV GUIDE pour fermer.

Lors de la première ouverture du guide TV, le téléviseur recherche les programmes dans toutes les chaînes TV. Cette opération peut prendre quelques minutes. Les données du guide TV sont enregistrées dans le téléviseur.

Réglage d'un programme

Passage à un programme

- À partir du guide TV, vous pouvez passer à un programme en cours.
- Pour sélectionner un programme, utilisez les touches de direction afin de mettre le nom du programme en surbrillance.
- Naviguez vers la droite pour afficher les programmes prévus ultérieurement dans la journée.
- Pour passer au programme (chaîne), sélectionnez le programme et appuyez sur **OK**.

Affichage des détails de programme

Pour afficher les détails du programme sélectionné, appuyez sur  INFO .

Modifier le jour

Si les informations du guide TV proviennent de la chaîne émettrice, vous pouvez appuyer sur **Chaîne suivante** pour afficher la programmation de l'un des jours suivants. Appuyez sur **Chaîne précédente** pour revenir au jour précédent.



Vous pouvez aussi appuyer sur  **OPTIONS** et sélectionner **Modifier le jour**.

Définition d'un rappel



Vous pouvez définir un rappel pour un programme. Lorsque ce programme commencera, vous recevrez un message. Vous pouvez sélectionner cette chaîne immédiatement.

Dans le guide TV, un programme de rappel est indiqué par une  (pendule).

Pour définir un rappel...

- 1 - Appuyez sur  **TV GUIDE**, puis sélectionnez un programme annoncé.
- 2 - Sélectionnez  **Définir un rappel**, puis appuyez sur **OK**.

Pour effacer un rappel...

- 1 - Appuyez sur la touche  **GUIDE TV** et sélectionnez un programme avec le rappel, identifié par le symbole  (horloge).
- 2 - Appuyez sur la touche  **Effacer rappel**, sélectionnez **Oui**, puis appuyez sur **OK**.

Rechercher par genre

Si les informations sont disponibles, vous pouvez rechercher des programmes par genre, comme films, sports, etc.

Pour rechercher des programmes par genre, appuyez sur la touche  **OPTIONS** et sélectionnez **Rechercher par genre**. Sélectionnez un genre et appuyez sur **OK**. Une liste des programmes trouvés s'affiche.

Liste des rappels

Vous pouvez afficher la liste des rappels que vous avez définis.

Liste des rappels

Permet d'ouvrir la liste des rappels...



- 1 - Appuyez sur  **TV GUIDE**.
- 2 - Appuyez sur la touche  **OPTIONS** , puis sélectionnez **Tous les rappels**.

- 3 - Dans la liste des rappels, sélectionnez le rappel à supprimer. Le rappel sélectionné est indiqué par le symbole ✓.
- 4 - Sélectionnez **Effacer sélection**, puis appuyez sur **OK**.
- 5 - Vous pouvez également sélectionner **Effacer tout** pour supprimer immédiatement tous les rappels.
- 6 - Sélectionnez **Fermer** pour fermer la liste des rappels.



Définir un enregistrement



Vous pouvez définir un enregistrement dans le Guide TV.

Pour enregistrer un programme...

- 1 - Appuyez sur  **TV GUIDE**, puis sélectionnez un programme en cours ou à venir.
- 2 - Appuyez sur la touche de couleur  **Enregistrer**.

Pour annuler un enregistrement...

- 1 - Appuyez sur  **TV GUIDE**, puis sélectionnez le programme défini pour être enregistré.
- 2 - Appuyez sur la touche de couleur  **Effacer enreg.**

Pour afficher la liste des enregistrements, appuyez sur  **Enregistrements**, un programme défini pour être enregistré est indiqué par un  (point rouge) devant le nom du programme.

Enregistrement et pause TV

Enregistrement

Ce dont vous avez besoin

Vous pouvez enregistrer une émission de télévision numérique et la regarder ultérieurement.

Pour enregistrer un programme TV, il faut :

- un disque dur USB formaté et connecté à ce téléviseur
- les chaînes TV numériques installées sur ce téléviseur
- recevoir des informations sur les chaînes pour le guide TV à l'écran
- un réglage fiable de l'horloge du téléviseur. Si vous modifiez l'horloge du téléviseur manuellement, il est possible que les enregistrements échouent.

Vous ne pouvez pas enregistrer lorsque vous utilisez la fonction Pause TV.

Dans le cadre de l'application de la législation sur les droits d'auteur, certains fournisseurs de contenus numériques peuvent appliquer des restrictions sous forme de DRM (gestion des droits numériques). Les enregistrements de programmes de chaînes protégées, leur durée de validité ou le nombre de vues peuvent être limités. Il est également possible que l'enregistrement soit désactivé. Si vous essayez d'enregistrer un contenu protégé ou de lire un enregistrement arrivé à expiration, un message d'erreur peut s'afficher.

Enregistrer un programme

Enregistrement instantané

Pour enregistrer le programme que vous êtes en train de regarder, appuyez sur la touche **●** (Enregistrer) de la télécommande. L'enregistrement commence instantanément.

Pour arrêter l'enregistrement, appuyez sur **■** (Arrêt).

Lorsque les données du guide TV sont disponibles, l'enregistrement du programme que vous regardez démarre dès que vous appuyez sur la touche d'enregistrement jusqu'à ce que le programme se termine.

- Si vous recevez les informations du Guide TV de la chaîne émettrice, l'enregistrement commence

immédiatement. Vous pouvez modifier l'heure de fin de l'enregistrement dans la liste des enregistrements.

Pour afficher la liste des enregistrements, appuyez sur **■ Enregistrements ***, un programme défini pour être enregistré est indiqué par un **●** (point rouge) devant le nom du programme.

* Remarque : Sur les modèles britanniques, le bouton jaune du guide TV correspond au bouton **■ Recommandation**. Pour afficher la liste des enregistrements, vous pouvez appuyer sur **☰ OPTIONS** et sélectionner Enregistrements.

Programmation d'un enregistrement

Vous pouvez programmer l'enregistrement d'une émission diffusée le jour même ou les jours suivants (8 jours maximum). Le téléviseur utilisera les données du Guide TV pour démarrer et arrêter l'enregistrement.

Pour enregistrer un programme...

- 1 - Appuyez sur **☰ TV GUIDE**.
- 2 - Dans le guide TV, sélectionnez la chaîne et l'émission que vous souhaitez enregistrer. Appuyez sur **▶** (droite) ou **◀** (gauche) pour faire défiler les programmes d'une chaîne.
- 3 - Lorsque le programme est mis en surbrillance, appuyez sur la touche de couleur **■ Enregistrer**. L'enregistrement est alors programmé. Un avertissement s'affiche automatiquement en cas de chevauchement entre des enregistrements programmés. Si vous prévoyez d'enregistrer un programme en votre absence, n'oubliez pas de laisser le téléviseur en veille et le disque dur USB allumé.

Liste des enregistrements

Vous pouvez visualiser et gérer vos enregistrements dans la liste d'enregistrements. En regard de la liste d'enregistrements, une liste séparée d'enregistrements programmés et de rappels s'affiche.

Pour ouvrir la liste d'enregistrements...

Appuyez sur **☰ TV GUIDE**.

- 1 - Appuyez sur la touche de couleur **■ Enregistrements**.
- 2 - Dans la liste des enregistrements, sélectionnez les onglets **Nouveau**, **Visionné** ou **Expiré** et appuyez sur **OK** pour filtrer vos résultats.
- 3 - Après avoir sélectionné un enregistrement dans la liste, vous pouvez supprimer l'enregistrement à l'aide de la touche de couleur **■ Supprimer**. Vous pouvez renommer un enregistrement à l'aide de la touche de couleur **■ Renommer**.

Les chaînes peuvent limiter le nombre de jours

pendant lesquels un enregistrement peut être regardé. Lorsque cette période expire, l'enregistrement porte la mention « expiré ». Dans la liste, un enregistrement peut être accompagné du nombre de jours avant son expiration.

Lorsque la chaîne a empêché un enregistrement programmé ou lorsque le téléchargement a été interrompu, l'enregistrement porte la mention **Échec**.

Enregistrement manuel

Vous pouvez programmer un enregistrement qui n'est pas lié à un programme télévisé. Vous réglez vous-même le type de tuner, la chaîne, et l'heure de départ et de fin.

Pour programmer manuellement un enregistrement...

- 1 - Appuyez sur **TV GUIDE**.
- 2 - Appuyez sur la touche de couleur **Enregistrements**.
- 3 - Appuyez sur la touche de couleur **Programmer** et appuyez sur **OK**.
- 4 - Sélectionnez le tuner que vous souhaitez utiliser pour enregistrer, et appuyez sur **OK**.
- 5 - Sélectionnez la chaîne souhaitée et appuyez sur **OK**.
- 6 - Sélectionnez le jour de l'enregistrement et appuyez sur **OK**.
- 7 - Réglez l'heure de début et de fin de l'enregistrement. Sélectionnez un bouton et utilisez les clés **▲** (haut) ou **▼** (bas) pour régler les heures et les minutes.
- 8 - Sélectionnez **Programmer** et appuyez sur **OK** pour programmer l'enregistrement manuel.

L'enregistrement apparaîtra dans la liste des enregistrements et rappels programmés.

Regarder un enregistrement

Pour regarder un enregistrement...

- 1 - Appuyez sur **TV GUIDE**.
- 2 - Appuyez sur la touche de couleur **Enregistrements**.
- 3 - Dans la liste des enregistrements, sélectionnez l'enregistrement désiré et appuyez sur **OK** pour commencer à le visionner.
- 4 - Vous pouvez utiliser les touches **||** (pause), **▶** (lire), **◀** (retour), **▶▶** (avance rapide) ou **■** (arrêt).
- 5 - Pour revenir au mode normal de télévision, appuyez sur **TV EXIT**.

9.2

Pause TV

Ce dont vous avez besoin

Pour suspendre un programme TV, il faut :

- un disque dur USB formaté et connecté à ce téléviseur
- les chaînes TV numériques installées sur ce téléviseur
- recevoir des informations sur les chaînes pour le guide TV à l'écran

Si le disque dur USB est connecté et formaté, le téléviseur enregistre l'émission de télévision que vous êtes en train de regarder de manière continue.

Lorsque vous passez sur une autre chaîne, l'émission de la chaîne précédente est effacée. Et lorsque vous basculez le téléviseur en mode veille, l'émission est effacée.

Vous ne pouvez pas utiliser la fonction Pause TV lorsque vous enregistrez.

Suspendre un programme

Pour suspendre ou reprendre une émission...

- Pour suspendre une émission de télévision, appuyez sur **||** (Pause). Une barre de progression s'affiche brièvement en bas de l'écran.
- Pour afficher la barre de progression, appuyez de nouveau sur **||** (Pause).
- Pour reprendre la lecture, appuyez sur **▶** (Lecture).

Lorsque la barre de progression apparaît à l'écran, appuyez sur **◀** (Retour) ou sur **▶▶** (Avance) pour sélectionner le point où vous souhaitez commencer à regarder l'émission interrompue. Appuyez plusieurs fois sur ces touches pour modifier la vitesse.

Pour revenir à l'émission de télévision en cours, appuyez sur **■** (Arrêt).

Revoir

Comme le téléviseur enregistre l'émission que vous êtes en train de regarder, vous pouvez généralement revoir l'émission pendant quelques secondes.

Pour revoir une émission en cours...

- 1 - Appuyez sur **||** (Pause)
- 2 - Appuyez sur **◀** (Retour). Vous pouvez appuyer sur **◀** à plusieurs reprises pour sélectionner le point à partir duquel vous souhaitez visionner l'émission en pause. Appuyez plusieurs fois sur ces touches pour modifier la vitesse. À un moment, vous atteindrez le point de départ de l'enregistrement de l'émission ou

la durée d'enregistrement maximale.

3 - Appuyez sur ► (Lire) pour revoir l'émission.

4 - Appuyez sur ■ (Arrêter) pour regarder l'émission en direct.

Vidéos, photos et musique

10.1

À partir d'une prise USB

Vous pouvez afficher des photos, écouter de la musique ou regarder des vidéos enregistrées sur une clé USB ou un disque dur USB.

Lorsque le téléviseur est allumé, insérez une clé USB ou un disque dur USB dans l'un des ports USB.

Appuyez sur **SOURCES**, sélectionnez **USB**, puis parcourez vos fichiers dans la structure de dossiers que vous avez organisée sur votre clé USB.

Avertissement

Si vous essayez de suspendre ou d'enregistrer un programme alors qu'un disque dur USB est connecté, le téléviseur vous invitera à formater le disque dur USB. Ce formatage supprimera tous les fichiers du disque dur USB.

10.2

À partir d'un ordinateur ou d'un NAS

Vous avez la possibilité de visionner vos photos, d'écouter votre musique ou de regarder vos vidéos enregistrées sur un ordinateur ou un NAS (serveur de stockage en réseau), via votre réseau domestique.

Le téléviseur et l'ordinateur ou le NAS doivent être dans le même réseau domestique. Sur votre ordinateur ou NAS, vous devez installer un logiciel de serveur multimédia. Votre serveur multimédia doit être configuré pour partager vos fichiers avec le téléviseur. Le téléviseur affiche vos fichiers et dossiers tels qu'ils sont organisés par le serveur multimédia ou sur votre ordinateur ou NAS.

Le téléviseur ne prend pas en charge les sous-titres de flux vidéo provenant d'ordinateurs ou de NAS.

Si le serveur multimédia prend en charge la recherche de fichiers, un champ de recherche est disponible.

Pour parcourir et lire les fichiers sur votre ordinateur...

- 1 - Appuyez sur **SOURCES**, sélectionnez **Réseau** et appuyez sur **OK**.
- 2 - Une fois qu'un périphérique est connecté, l'élément **Périphérique réseau** est remplacé par le nom du périphérique connecté.
- 3 - Vous pouvez parcourir et lire vos fichiers.

4 - Pour arrêter de lire des vidéos, des photos ou de la musique, appuyez sur **TV EXIT**.

10.3

Photos

Afficher des photos

- 1 - Appuyez sur **SOURCES**, sélectionnez **USB**, puis appuyez sur **OK**.
- 2 - Sélectionnez **Périphériques USB** et appuyez sur **➤** (droite) pour sélectionner le périphérique USB requis.
- 3 - Sélectionnez **Photo**; vous pouvez appuyer sur **■** **Trier** pour trier vos photos par date, mois, année ou bien par ordre alphabétique.
- 4 - Sélectionnez l'une des photos puis appuyez sur **OK** pour afficher la photo sélectionnée.
 - Pour afficher des photos, sélectionnez **Photos** dans la barre de menu, choisissez la miniature d'une photo et appuyez sur **OK**.
 - Si un même dossier comporte plusieurs photos, sélectionnez une photo et appuyez sur **■** **Diaporama** pour démarrer un diaporama de toutes les photos enregistrées dans ce dossier.
 - Regardez une photo et appuyez sur **i** **INFO** pour afficher ce qui suit :
Barre de progression, Barre de commande de lecture, **◀** (Aller à la photo précédente dans un dossier), **▶** (Aller à la photo suivante dans un dossier), **▶** (Démarrer diaporama), **||** (Mettre la lecture en pause), **■** (Démarrer diaporama), **■** (Faire pivoter la photo)

Lors de l'affichage d'un fichier photo, appuyez sur **≡** **OPTIONS** pour...

Lect. aléatoire désact. (Off), Lect. aléatoire activée (On)

Afficher les images de façon séquentielle ou aléatoire.

Répéter, Lire une fois

Afficher les images de façon répétée ou une seule fois.

Arrêter la musique

Permet d'arrêter la musique si la lecture de la musique est en cours.

Vitesse du diaporama

Définir la vitesse du diaporama.

Transition diaporama

Définir la transition entre une image et la suivante.

Options de photo

Lorsque vous parcourez des fichiers photo, appuyez sur  OPTIONS pour...

Liste/Miniatures

Afficher des photos en vue liste ou miniatures.

Lect. aléatoire désact. (Off), Lect. aléatoire activée (On)

Afficher les images de façon séquentielle ou aléatoire.

Répéter, Lire une fois

Afficher les images de façon répétée ou une seule fois.

Arrêter la musique

Permet d'arrêter la musique si la lecture de la musique est en cours.

Vitesse du diaporama

Définir la vitesse du diaporama.

Transition diaporama

Définir la transition entre une image et la suivante.

10.4

Photos 360

Afficher Photos 360

- 1 - Appuyez sur  SOURCES, sélectionnez  USB, puis appuyez sur **OK**.
- 2 - Sélectionnez  Périphériques USB et appuyez sur  (droite) pour sélectionner le périphérique USB requis.
- 3 - Sélectionnez **Photos 360** ; vous pouvez appuyer sur  Trier pour trier vos photos 360 par date, mois, année ou bien par ordre alphabétique.
- 4 - Sélectionnez l'une des photos 360, puis appuyez sur **OK** pour afficher la photo 360 sélectionnée.
 - Pour afficher des photos, sélectionnez **Photos 360** dans la barre de menu, choisissez la miniature d'une photo et appuyez sur **OK**.
 - Si un même dossier comporte plusieurs photos 360, sélectionnez une photo 360 et appuyez sur  Diaporama pour démarrer un diaporama de toutes les photos 360 enregistrées dans ce dossier.
 - Regardez une photo et appuyez sur  INFO pour afficher ce qui suit :
Barre de progression, Barre de commande de lecture,  (Aller à la photo précédente dans un dossier),  (Aller à la photo suivante dans un dossier),  (Démarrer le diaporama),  (Mettre la lecture en pause),  (Tout lire/Lire un fichier),  (Little Planet),  (Mode auto/mode manuel).

- Little Planet : Little Planet est un affichage alternatif et amusant de photo à 360°. Lorsque

l'affichage Little Planet démarre, la photo 360 s'affiche en une vue arrondie comme une planète.

- Mode Auto/mode manuel : lorsque le lecteur 360 démarre, il sélectionne automatiquement la photo 360 de gauche à droite (0 à 360 degrés) dans l'affichage à 360°. Lorsque le mode manuel est entré, le lecteur 360 arrêtera le panoramique/la rotation automatique pour permettre une rotation/un panorama manuel avec les touches de la télécommande.

Lors de l'affichage d'une photo 360, appuyez sur  OPTIONS pour...

Lect. aléatoire désact. (Off), Lect. aléatoire activée (On)

Afficher les images de façon séquentielle ou aléatoire.

Répéter, Lire une fois

Afficher les images de façon répétée ou une seule fois.

Réinitialiser la vue

Permet de réinitialiser l'angle de vue.

Arrêt musique

Permet d'arrêter la musique si la lecture de la musique est en cours.

Options de Photos 360

Lorsque vous parcourez des photos 360, appuyez sur  OPTIONS pour...

Liste/Miniatures

Afficher des photos 360 en vue liste ou miniatures.

Lect. aléatoire désact. (Off), Lect. aléatoire activée (On)

Afficher les images de façon séquentielle ou aléatoire.

Répéter, Lire une fois

Afficher les images de façon répétée ou une seule fois.

Arrêter la musique

Permet d'arrêter la musique si la lecture de la musique est en cours.

10.5

Vidéos

Lire des vidéos

Pour lire une vidéo sur votre téléviseur...

Sélectionnez  **Vidéos**, sélectionnez le nom du fichier et appuyez sur **OK**.

- Pour suspendre la lecture de la vidéo, appuyez sur **OK**. Appuyez à nouveau sur **OK** pour continuer.
- Pour revenir en arrière ou effectuer une avance rapide, appuyez sur la touche **▶▶** ou **◀◀**. Appuyez à plusieurs reprises sur les touches pour augmenter la vitesse : 2x, 4x, 8x, 16x ou 32x.
- Pour passer à la vidéo suivante dans un dossier, appuyez sur **OK** pour mettre en pause, sélectionnez **▶** sur l'écran, puis appuyez sur **OK**.
- Pour arrêter la lecture de la vidéo, appuyez sur la touche **■** (Arrêter).
- Pour revenir au dossier, appuyez sur **↶**.

Ouverture d'un dossier vidéo

- 1 - Appuyez sur **➔ SOURCES**, sélectionnez **■ USB**, puis appuyez sur **OK**.
 - 2 - Sélectionnez **■ Périphériques USB** et appuyez sur **➤** (droite) pour sélectionner le périphérique USB requis.
 - 3 - Sélectionnez **Vidéos**, choisissez l'une des vidéos, puis appuyez sur **OK** pour afficher celle-ci.
- Sélectionnez une vidéo et appuyez sur **i INFO** pour afficher les informations du fichier.
 - Lisez une vidéo et appuyez sur **i INFO** pour afficher ce qui suit :
Barre de progression, Barre de commande de lecture, **◀** (Aller à la vidéo précédente dans un dossier), **▶** (Aller à la vidéo suivante dans un dossier), **▶** (Lecture), **◀◀** (Arrière), **▶▶** (Avance rapide), **||** (Mettre la lecture en pause), **■** (Lire tout/Lire un fichier), **■** (Lect. aléatoire activée (On)/Lect. aléatoire désactivée (Off))

Au cours de la lecture de la vidéo, appuyez sur **≡ OPTIONS** pour...

Sous-titres

Pour afficher les sous-titres (si disponibles), sélectionnez **Marche**, **Arrêt** ou **Activé pendant silence**.

Langue sous-titres

Permet d'afficher la langue des sous-titres (si disponibles).

Jeu de caractères

Permet de sélectionner le jeu de caractères si des sous-titres externes sont disponibles.

Langue audio

Permet de choisir la langue audio, si disponible.

État

Affiche les informations sur le fichier vidéo.

Répéter, Lire une fois

Lire les vidéos de façon répétée ou une seule fois.

Paramètres sous-titres

Définissez la taille de la police, la couleur des sous-titres, la position des sous-titres et le décalage si ces options sont disponibles.

Options vidéo

Lorsque vous parcourez des fichiers vidéo, appuyez sur **≡ OPTIONS** pour...

Liste/Miniatures

Afficher des fichiers vidéo en vue liste ou miniatures.

Sous-titres

Pour afficher les sous-titres (si disponibles), sélectionnez **Marche**, **Arrêt** ou **Activé pendant silence**.

Lecture aléatoire désactivée, Lecture aléatoire activée

Pour lire des vidéos de façon séquentielle ou aléatoire.

Répéter, Lire une fois

Lire les vidéos de façon répétée ou une seule fois.

10.6

Musique

Lecture de musique

Ouverture d'un dossier musical

- 1 - Appuyez sur **➔ SOURCES**, sélectionnez **■ USB**, puis appuyez sur **OK**.
 - 2 - Sélectionnez **■ Périphériques USB** et appuyez sur **➤** (droite) pour sélectionner le périphérique USB requis.
 - 3 - Sélectionnez **Musique**, choisissez un morceau musical puis appuyez sur **OK** pour écouter celui-ci.
- Sélectionnez un morceau musical et appuyez sur **i INFO** pour afficher les informations du fichier.
 - Lisez un morceau musical et appuyez sur **i INFO** pour afficher ce qui suit :
Barre de progression, Barre de commande de lecture, **◀** (Aller à la musique précédente dans un dossier), **▶** (Aller à la musique suivante dans un dossier), **▶** (Lecture), **◀◀** (Arrière), **▶▶** (Avance rapide), **||** (Mettre la lecture en pause), **■** (Lire tout/Lire un fichier)

Au cours de la lecture de la musique, appuyez sur **≡ OPTIONS** pour accéder aux options suivantes :

Répéter, Lire une fois

Lire les morceaux de façon répétée ou une seule fois.

Options musicales

Lorsque vous parcourez des fichiers de musique, appuyez sur  OPTIONS pour...

Lecture aléatoire désactivée, Lecture aléatoire activée

Lire des morceaux de façon séquentielle ou aléatoire.

Répéter, Lire une fois

Lire les morceaux de façon répétée ou une seule fois.

Ouverture du menu des réglages du téléviseur

11.1

Présentation du menu Accueil

Appuyez sur **↑** (Maison) pour sélectionner l'un des menus ci-dessous, puis sur **OK**.

Sources

Cette ligne contient les sources disponibles sur ce téléviseur.

Regardez la télévision

Cette ligne contient des fonctions du téléviseur disponibles pour l'utilisateur.

Applications

Cette ligne contient le nombre d'applications pré-installées.

Recherche

Cette ligne contient une interface permettant d'effectuer la recherche au sein de ce téléviseur.

Réglages

Cette ligne contient les paramètres disponibles pour l'utilisateur.

Vous pouvez réorganiser les icônes dans les menus **Maison**. Pour repositionner les icônes, appuyez sur **OK**. Vous pouvez également sélectionner l'icône que vous souhaitez réorganiser et maintenir la touche « **OK** » pendant trois secondes jusqu'à ce que les flèches apparaissent autour de l'icône. Utilisez les boutons de navigation pour déplacer l'icône en surbrillance à l'emplacement de votre choix, puis appuyez sur « **OK** ». Appuyez sur la touche « **BACK** » pour quitter.

11.2

Réglages fréquents et Config.

Menu Paramètres :

Appuyez sur la touche **↑** (Maison) > Réglages de la télécommande pour accéder aux réglages les plus fréquemment utilisés.

- Comment... : instructions sur la façon d'installer les

chaînes, trier les chaînes*, mettre à jour le logiciel du téléviseur, connecter des périphériques externes et utiliser les fonctions Smart sur votre téléviseur.

- **Installation des chaînes** – Mettez à jour les chaînes ou démarrez une nouvelle installation complète des chaînes.
- **Style d'image** : permet de sélectionner l'un des styles d'image prédéfinis pour un affichage parfait des images.
- **Format d'image** : permet de sélectionner l'un des formats d'image prédéfinis, adapté à l'écran.
- **Style de son** : permet de sélectionner l'un des styles de son prédéfinis pour obtenir des réglages de son parfaits.
- **Sortie audio** : permet de configurer le téléviseur pour diffuser le son sur le téléviseur ou sur la chaîne hi-fi connectée.
- **Style Ambilight**** : permet de sélectionner l'un des styles Ambilight prédéfinis.
- **Ambilight+hue**** : permet d'activer ou de désactiver la fonction Ambilight+hue.
- **Arrêt programmé** : permet de configurer le téléviseur pour passer automatiquement en mode veille après une heure prédéfinie.
- **Désactivation de l'écran** : Si vous écoutez simplement de la musique, vous pouvez désactiver l'écran du téléviseur.

- **Sans fil et réseaux** – Permet de se connecter à votre réseau domestique ou régler les paramètres réseau.
- **Configuration** : permet d'accéder au menu Configuration.
- **Aide** : permet d'effectuer un diagnostic et d'obtenir de plus amples informations sur votre téléviseur. Pour plus d'informations, dans **Aide**, appuyez sur la touche de couleur **—** **Mots-clés** et recherchez **Menu Aide** pour plus d'informations.

Menu Configuration :

Appuyez sur la touche **↑** (Maison) de la télécommande, sélectionnez **Paramètres** > **Configuration**, puis appuyez sur **OK**.

* Le tri des chaînes est uniquement disponible dans certains pays.

** Le paramètre Ambilight concerne uniquement les modèles qui prennent en charge la fonction Ambilight.

Tous les réglages

Réglages de l'image

Style d'image

Sélectionner un style

Pour une adaptation de l'image en toute simplicité, vous pouvez sélectionner un style d'image prédéfini.

🏠 (Maison) > Réglages > Style d'image, appuyez sur OK pour passer aux options disponibles suivantes.

Les styles d'image disponibles sont...

- **Personnel** - Les préférences d'image que vous définissez au cours de la première configuration
- **Intense** - Idéal pour un environnement de lumière du jour
- **Naturel** - Réglage pour des images naturelles
- **Standard** - Réglage le plus économe en énergie
- **Film** - Réglage idéal pour regarder des films
- **Jeu** - Réglage idéal pour les jeux*
- **Moniteur** - Réglage idéal pour un écran d'ordinateur

* Le style d'image « Jeu » n'est pas disponible sur certaines sources vidéo.

Personnaliser un style

Vous pouvez régler les paramètres de style de l'image sélectionnée, tels que la couleur, le contraste ou la netteté et les enregistrer.

Restaurer un style

Pour restaurer un style à son paramètre original, allez dans 🏠 (Maison) > Paramètres > Configuration > Image > Style d'image, puis appuyez sur ➡ Restaurer style.

Couleur, Contraste, Définition, Luminosité

Régler les couleurs

🏠 (Maison) > Réglages > Configuration > Image > Couleur

Appuyez sur les flèches ▲ (haut) ou ▼ (bas) pour régler la valeur de saturation des couleurs.

Régler le contraste

🏠 (Maison) > Réglages > Config. > Image > Contraste rétroéclairage

Appuyez sur les flèches ▲ (haut) ou ▼ (bas) pour régler la valeur de contraste.

Vous pouvez diminuer la valeur de contraste pour réduire la consommation d'énergie.

Régler la netteté

🏠 (Maison) > Réglages > Configuration > Image > Définition

Appuyez sur les flèches ▲ (haut) ou ▼ (bas) pour régler la valeur de netteté.

Régler la luminosité

🏠 (Maison) > Réglages > Configuration > Image > Luminosité

Appuyez sur les flèches ▲ (haut) ou ▼ (bas) pour régler le niveau de luminosité du signal vidéo.

Remarque : Un réglage de la luminosité trop éloigné de la valeur de référence (50) risque d'entraîner une diminution du contraste.

Paramètres d'image du mode expert

Paramètres de couleur

🏠 (Maison) > Réglages > Configuration > Image > Paramètres du mode expert

Régler les nuances

🏠 (Maison) > Réglages > Configuration > Image > Paramètres du mode expert > Nuances

Appuyez sur les flèches ▲ (haut) ou ▼ (bas) pour régler la valeur des nuances.

Régler l'amélioration des couleurs

🏠 (Maison) > Réglages > Configuration > Image > Paramètres du mode expert > Amélioration des couleurs

Sélectionnez **Maximum**, **Moyenne** ou **Minimum** pour régler le niveau d'intensité des couleurs et de détail des couleurs vives.

Sélectionner la température de couleur prédéfinie

🏠 (Maison) > Réglages > Configuration > Image > Paramètres du mode expert > Température de couleur

Sélectionnez **Normal**, **Chaud** ou **Froid** pour régler

la température de couleur.

Personnaliser la température de couleur

🏠 (Maison) > Réglages > Configuration > Image > Paramètres du mode expert > Température de couleur personnalisée

Sélectionnez Réglages personnalisés dans le menu Température de couleur pour personnaliser la température de couleur. Appuyez sur les flèches ▲ (haut) ou ▼ (bas) pour régler la valeur.

Alignement du blanc de référence

🏠 (Maison) > Réglages > Configuration > Image > Paramètres du mode expert > Alignement du blanc de référence

Personnalisez l'alignement du blanc de référence en fonction de la température de couleur sélectionnée pour l'image. Appuyez sur les flèches ▲ (haut) ou ▼ (bas) pour régler la valeur, puis sur  Rétablir pour rétablir la valeur.

Paramètres de contraste

Modes de contraste

🏠 (Maison) > Réglages > Configuration > Image > Paramètres du mode expert > Mode contraste

Sélectionnez **Normal**, **Optimisé pour l'image** ou **Optimisé pour des économies d'énergie** pour que le téléviseur réduise automatiquement le contraste, soit pour optimiser la consommation d'énergie, soit pour optimiser l'image, ou sélectionnez **Arrêt** pour désactiver le réglage.

Réglages HDR

🏠 (Maison) > Réglages > Configuration > Image > Paramètres du mode expert > HDR Plus

Réglez HDR Plus sur **Arrêt**, **Minimum**, **Moyenne**, **Maximum** ou **Automatique** pour définir le niveau d'amélioration automatique de l'effet de contraste et de luminosité pour le flux HDR.

Remarque : Disponible lorsqu'un signal HDR (High Dynamic Range, imagerie à grande gamme dynamique) est détecté.

• Le téléviseur peut diffuser des programmes HDR* depuis n'importe quelle connexion HDMI, une chaîne émettrice ou un périphérique USB connecté.

• Le téléviseur activera automatiquement le mode HDR, avec indication à l'écran. Le téléviseur prend en charge les formats HDR suivants : Hybrid Log Gamma et HDR10+, mais il est soumis à la disponibilité de ce format HDR chez les fournisseurs de contenu.

Contraste dynamique

🏠 (Maison) > Réglages > Configuration > Image > Paramètres du mode expert > Contraste dynamique

Sélectionnez **Maximum**, **Moyenne** ou **Minimum** pour définir le niveau d'amélioration automatique par le téléviseur des détails pour les zones sombres, moyennes et claires de l'image.

Contraste vidéo, Gamma

Contraste vidéo

🏠 (Maison) > Réglages > Configuration > Image > Paramètres du mode expert > Contraste vidéo

Appuyez sur les flèches ▲ (haut) ou ▼ (bas) pour régler la valeur de contraste vidéo.

Gamma

🏠 (Maison) > Réglages > Configuration > Image > Paramètres du mode expert > Gamma

Appuyez sur les flèches ▲ (haut) ou ▼ (bas) pour régler un paramètre non linéaire pour la luminance et le contraste de l'image.

Super Resolution

🏠 (Maison) > Réglages > Configuration > Image > Paramètres du mode expert > Super résolution

Activez cette option pour optimiser la netteté dans les bords de ligne et les détails.

Nettoyage d'image

Réduction du bruit

🏠 (Maison) > Réglages > Configuration > Image > Paramètres du mode expert > Réduction du bruit

Sélectionnez **Maximum**, **Medium**, **Minimum** pour régler le niveau de bruit du contenu vidéo. Le bruit se manifeste principalement sous la forme de

petits points dans l'image affichée.

Réduction artefact MPEG

🏠 (Maison) > Réglages > Configuration > Image > Paramètres en mode expert > Réduction artefact MPEG

Sélectionnez **Maximum**, **Medium**, **Minimum** pour obtenir divers degrés de fluidité des artefacts dans le contenu vidéo numérique.

Les artefacts MPEG sont principalement visibles sous la forme de petits blocs ou de bords dentelés dans les images affichées.

Format d'image

🏠 (Maison) > Réglages > Configuration > Image > Format d'image

Si l'image ne remplit pas la totalité de l'écran, si des bandes noires s'affichent en haut ou bas ou sur les deux côtés, vous pouvez régler l'image de manière à ce qu'elle remplisse complètement l'écran.

Pour sélectionner l'un des réglages de base pour remplir l'écran...

- **Plein écran** : effectue un zoom automatique sur l'image pour basculer en plein écran 16:9. Le format du contenu de l'image peut changer.
- **Plein écran** : élargit automatiquement l'image jusqu'à ce qu'elle remplisse l'écran. La déformation de l'image est minimale et les sous-titres restent visibles. Ne convient pas dans le cas d'une entrée PC. Certains formats d'image extrêmes peuvent encore afficher des bandes noires. Le format du contenu de l'image peut changer.
- **Adapté à l'écran** : effectue un zoom automatique sur l'image de façon à ce qu'elle remplisse l'écran sans déformation. Des bandes noires peuvent être visibles. N'est pas pris en charge dans le cas d'une entrée PC.
- **Original** : effectue un zoom automatique sur l'image de façon à ce qu'elle remplisse l'écran avec son format d'origine. Aucune perte de contenu visible.

🏠 (Maison) > Réglages > Configuration > Image > Format d'image > Avancé

Pour régler manuellement le format d'image...

- **Déplacer** : cliquez sur les flèches pour déplacer l'image. Vous ne pouvez déplacer l'image que lorsque vous zoomez dessus.
- **Zoom** : cliquez sur les flèches pour effectuer un zoom avant.
- **Élargir** : cliquez sur les flèches pour étirer l'image verticalement ou horizontalement.
- **Annuler** : cliquez pour revenir au format d'image avec lequel vous avez commencé.

Paramétrage image rapide

🏠 (Maison) > Paramètres > Config. > Image > Paramétrage image rapide

- Lors de la première installation, vous avez effectué plusieurs réglages d'image en quelques étapes simples. Le menu **Paramétrage image rapide** vous permet d'effectuer à nouveau ces réglages.
- Sélectionnez le réglage d'image que vous préférez et passez au réglage suivant.
- Pour effectuer ces étapes, assurez-vous que le téléviseur peut sélectionner une chaîne de télévision ou afficher un programme à partir d'un périphérique connecté.

Paramètres du son

Style de son

Sélectionner un style

Pour une adaptation aisée du son, vous pouvez sélectionner un style de son prédéfini.

🏠 (Maison) > Réglages > Configuration > Son > Style de son

Les styles de son disponibles sont...

- **Original** - Réglage de son le plus neutre
- **Film** - Réglage idéal pour regarder des films
- **Musique** - Réglage idéal pour écouter de la musique
- **Jeu** : réglage idéal pour les jeux
- **Actualités** - Réglage idéal pour la parole
- **Mode préférentiel** - Sélectionnez ce mode pour régler vos paramètres Sound Settings préférés

Personnaliser le Mode préférentiel

1 - Définissez le style de son sur Mode préférentiel.

2 - Appuyez sur la touche de couleur 

Personnaliser pour modifier les paramètres du Mode préférentiel.

Paramètres Sound Settings du mode préférentiel

Audio dynamique Surround

🏠 (Maison) > Paramètres > Config. > Son > Paramètres du mode préférentiel > Audio dynamique Surround

Fournit deux niveaux de réglages d'effets Surround virtuel pour les haut-parleurs TV. Sélectionnez **Normale** pour un effet Surround subtil, adapté à une écoute générique. Sélectionnez **Haute** pour un effet Surround plus profond, offrant une expérience cinématographique plus immersive.

Clear dialogue

🏠 (Maison) > Réglages >
Configuration > Son > Paramètres du mode
préférentiel > Clear dialogue

Sélectionnez **Marche** pour améliorer la qualité vocale.
Idéal pour les nouveaux programmes.

Égaliseur

🏠 (Maison) > Réglages > Config. > Son >
Paramètres du mode préférentiel > Égaliseur

Appuyez sur les flèches ▲ (haut) ou ▼ (bas) pour
régler les paramètres d'égaliseur.

* Remarque : Pour rétablir les paramètres par défaut
du **Mode préférentiel**, appuyez sur la touche de
couleur **— Rétablir**, puis sur **OK**. Le style est
rétabli.

Installation du téléviseur

🏠 (Maison) > Réglages > Configuration > Son >
Installation du téléviseur

Sélectionnez **Sur un support TV** ou **Sur le mur** pour
optimiser le son en fonction du réglage.

Réglages audio avancés

Réglage du volume

Volume auto

🏠 (Maison) > Réglages >
Configuration > Son > Avancé > Volume auto

Activez cette option pour annuler automatiquement
les variations soudaines de volume. Ces variations se
produisent par exemple lorsque vous changez de
chaîne. Choisissez le **Mode nuit** pour une
expérience d'écoute plus confortable dans le calme.

Delta volume

🏠 (Maison) > Réglages >
Configuration > Son > Avancé > Delta volume

Le réglage Delta volume permet de régler la
différence de niveau sonore entre la chaîne TV et
l'entrée source HDMI. Appuyez sur les
flèches ▲ (haut) ou ▼ (bas) pour ajuster la valeur
delta pour le volume des haut-parleurs du téléviseur.

* Remarque : Delta volume est disponible lorsque la

source d'entrée est réglée sur des sources HDMI ou
analogiques et lorsque la sortie audio est réglée sur
Haut-parleurs TV ou Système audio HDMI.

Paramètres de sortie audio

🏠 (Maison) > Réglages >
Configuration > Son > Avancé > Sortie audio

Configurer le téléviseur pour diffuser le son sur le
téléviseur ou sur la chaîne hi-fi connectée.

Vous pouvez sélectionner le périphérique sur lequel
diffuser le son du téléviseur, ainsi que la façon de le
contrôler.

- Si vous sélectionnez **Haut-parleurs TV désactivés**,
vous désactivez les haut-parleurs du téléviseur de
façon permanente.
- Si vous sélectionnez **Haut-parleurs TV**, les haut-
parleurs du téléviseur resteront toujours activés. Tous
les réglages relatifs au son sont compatibles avec ce
mode
- Si vous sélectionnez **Casque**, vous pourrez écouter
le son dans le casque.
- Si vous sélectionnez **Haut-parleurs TV + casque**,
vous pourrez écouter le son sur les haut-parleurs TV
et le casque.

Pour régler le volume des haut-parleurs du téléviseur
ou du casque, appuyez sur **Volume**, puis appuyez
sur les flèches ▶ (droite) ou ◀ (gauche) pour
sélectionner la source de sortie que vous souhaitez
régler. Appuyez sur les flèches ▲ (haut) ou ▼ (bas)
pour régler le volume.

Lorsqu'un périphérique audio est connecté en mode
HDMI CEC, sélectionnez le **système audio HDMI**. Le
téléviseur désactivera ses haut-parleurs lorsque le
périphérique diffuse le son.

Paramètres de sortie numérique

Les paramètres de sortie numérique sont disponibles
pour les signaux à sortie SPDIF optiques et les
signaux audio HDMI ARC.

Format de sortie numérique

🏠 (Maison) > Réglages >
Configuration > Son > Avancé > Format de sortie
numérique

Définir le signal de sortie audio du téléviseur afin qu'il
s'adapte aux capacités audio du système
Home Cinéma auquel il est connecté.

- **Stéréo (non compressé)** : Si vos appareils de lecture
numérique n'ont pas de fonctionnalités de traitement
de son multicanal, sélectionnez les flux stéréo
sortants uniquement.
- **Multicanal** : Sélectionnez les flux audio multicanal

sortants (signal audio multicanal compressé) ou les flux audio stéréo sur vos appareils de lecture audio.

• **Multicanal (dérivation)** : Sélectionnez cette option pour envoyer le flux binaire d'origine depuis un port HDMI ARC au système audio HDMI connecté.

- Vérifiez que vos appareils de lecture audio prennent en charge la fonctionnalité Dolby Atmos.

- La sortie SPDIF (DIGITAL AUDIO OUT) sera désactivée en cas de streaming de flux Dolby Digital Plus.

Réglage de la sortie numérique

🏠 (Maison) > Réglages > Configuration > Son > Avancé > Réglage de la sortie numérique

Ajustez le son du périphérique connecté à la sortie audio numérique (SPDIF) ou au port HDMI.

- Sélectionnez **Plus** pour augmenter le volume.
- Sélectionnez **Moins** pour diminuer le volume.

Retard de la sortie numérique

🏠 (Maison) > Réglages > Configuration > Son > Avancé > Retard de la sortie numérique

Sur d'autres systèmes Home Cinéma, vous devrez peut-être régler le décalage de la synchronisation audio afin de synchroniser l'audio et la vidéo. **Désactivez** cette option si un retard audio est configuré sur votre Home Cinéma.

Décalage de la sortie numérique (uniquement disponible lorsque le retard de la sortie numérique est activé)

🏠 (Maison) > Réglages > Configuration > Son > Avancé > Décalage de la sortie numérique

- Si vous ne parvenez pas à définir un décalage sur le système Home Cinéma, vous pouvez régler le téléviseur pour qu'il synchronise le son.
- Vous pouvez définir un décalage qui compense le temps nécessaire au système Home Cinéma pour traiter le son de l'image TV.
- Vous pouvez régler le décalage par incrément de 5 ms. Le réglage maximum est de 60 ms.

Chaînes

Paramètres HbbTV (Hybrid Broadcast Broadband TV)

Remarque : s'applique uniquement à Singapour, l'Australie et la Nouvelle-Zélande.

🏠 (Maison) > Réglages > Configuration > Chaînes > Paramètres HbbTV > HbbTV

Si une chaîne TV propose des services HbbTV, vous devez d'abord activer HbbTV dans les réglages TV pour accéder à ces services avancés, tels que la vidéo à la demande ou la télévision en différé.

🏠 (Maison) > Réglages > Configuration > Chaînes > Paramètres HbbTV > Suivi HbbTV

Activer ou désactiver le suivi du comportement de navigation HbbTV. Désactiver cette fonctionnalité informera les services HbbTV de ne pas suivre votre comportement de navigation.

🏠 (Maison) > Réglages > Configuration > Chaînes > Paramètres HbbTV > Cookies HbbTV

Activer ou désactiver le stockage des cookies tiers, des données de site et du cache des services HbbTV.

🏠 (Maison) > Réglages > Configuration > Chaînes > Paramètres HbbTV > Supprimer la liste des applications approuvées

Cela vous permet d'effacer la liste des applications HbbTV que vous avez autorisées à être lancées sur le téléviseur.

Paramètres généraux

Paramètres de connexion

Formater disque dur USB

🏠 (Maison) > Réglages > Configuration > Paramètres généraux > Formater disque dur USB

Pour pouvoir enregistrer une chaîne, vous devez d'abord configurer et formater un disque dur USB.

Paramètres clavier USB

🏠 (Maison) > Réglages >
Configuration > Paramètres
généraux > Paramètres clavier USB

Pour installer le clavier USB, allumez le téléviseur et connectez le clavier USB à l'un des ports USB du téléviseur. Lorsque le téléviseur détecte le clavier pour la première fois, vous pouvez sélectionner la disposition du clavier et tester votre sélection.

Paramètres souris

🏠 (Maison) > Réglages >
Configuration > Paramètres
généraux > Paramètres souris

Régler la vitesse de mouvement de la souris USB.

Connexion HDMI CEC - EasyLink

Les périphériques compatibles HDMI CEC connectés à votre téléviseur peuvent être commandés à l'aide de la télécommande. L'option EasyLink HDMI CEC doit être activée sur le téléviseur et le périphérique connecté.



Activer EasyLink

🏠 (Maison) > Réglages >
Configuration > Paramètres
généraux > EasyLink > EasyLink > Marche

Utiliser des périphériques compatibles HDMI CEC à l'aide de la télécommande

🏠 (Maison) > Réglages >
Configuration > Paramètres
généraux > EasyLink > Télécommande
EasyLink > Marche

Remarque :

- Il se peut qu'EasyLink ne fonctionne pas avec les périphériques d'autres marques.

- Le nom donné à la fonctionnalité HDMI CEC peut varier en fonction de la marque. En voici quelques exemples : Anynet, Aquos Link, Bravia Theatre Sync, Kuro Link, Simplink et Viera Link. Toutes les marques ne sont pas pleinement compatibles avec EasyLink. Les marques HDMI CEC données en exemple sont la propriété de leur détenteur respectif.

Paramètres écologiques

Régler le niveau d'économie d'énergie

🏠 (Maison) > Paramètres >
Configuration > Paramètres
généraux > Paramètres écologiques > Économie
d'énergie

Sélectionnez **Minimum**, **Moyenne** ou **Maximum** pour sélectionner divers degrés d'économie d'énergie ou sélectionnez **Arrêt** pour désactiver le mode économie d'énergie.

Désactiver l'écran pour réduire la consommation d'énergie

🏠 (Maison) > Paramètres >
Configuration > Paramètres
généraux > Paramètres
écologiques > Désactivation de l'écran

Sélectionnez **Désactivation de l'écran** pour éteindre l'écran. Pour rallumer l'écran, appuyez sur n'importe quelle touche de la télécommande.

Régler le temporisateur d'arrêt du téléviseur

🏠 (Maison) > Paramètres >
Configuration > Paramètres
généraux > Paramètres
écologiques > Temporisateur d'arrêt

Appuyez sur les flèches **▲** (haut) ou **▼** (bas) pour régler la valeur. La valeur **0** (désactivé) désactive l'arrêt automatique.

Sélectionnez **Temporisateur d'arrêt** pour que le téléviseur s'éteigne automatiquement afin d'économiser l'énergie.

- Le téléviseur s'éteint automatiquement s'il reçoit un signal TV mais vous n'appuyez sur aucune touche de la télécommande pendant 4 heures.
- Le téléviseur s'éteint automatiquement s'il ne reçoit aucun signal TV et aucune commande ne lui est envoyée depuis la télécommande pendant 10 minutes.
- Si vous utilisez le téléviseur comme un moniteur ou si vous utilisez un récepteur numérique pour regarder la télévision (décodeur) sans la télécommande du téléviseur, désactivez l'arrêt automatique en réglant la valeur sur **0**.

Emplacement - Maison ou Magasin

🏠 (Maison) > Réglages >
Configuration > Paramètres
généraux > Emplacement

- Sélectionner l'emplacement de votre téléviseur
- Lorsque vous sélectionnez **Magasin**, le style d'image revient en mode **Vif** et vous pouvez régler les paramètres magasin.
- Le mode magasin est destiné à la promotion en magasin.

Configuration boutique

🏠 (Maison) > Réglages >
Configuration > Paramètres
généraux > Configuration boutique

Si le téléviseur est paramétré sur **Boutique**, vous pouvez afficher les logos des fonctionnalités ou définir la disponibilité d'une démo spécifique à utiliser en boutique

Régler l'image et l'audio

🏠 (Maison) > Réglages >
Configuration > Paramètres
généraux > Configuration boutique > Image et
audio

Sélectionnez **Optimisé pour la boutique** ou **Réglages personnalisés** pour les réglages de l'image et de l'audio.

Logos et bannière

🏠 (Maison) > Réglages >
Configuration > Paramètres
généraux > Configuration boutique > Logos et
bannière

Définissez l'affichage des **Logos de fonctionnalités** et de la **Bannière promotionnelle**.

Démarr. auto de Demo Me

🏠 (Maison) > Réglages >
Configuration > Paramètres
généraux > Configuration boutique > Démarr. auto
de Demo Me

Activez/désactivez le démarrage automatique de Demo Me.

Gérer les démonstrations

🏠 (Maison) > Applications > Montrer la démo
> Gérer les démonstrations

Si le téléviseur est réglé sur **Magasin**, vous pouvez gérer les vidéos de démo dans l'application **Montrer la démo**.

Lire une vidéo de démo

🏠 (Maison) > Applications > Montrer la démo
> Gérer les démonstrations > Lire

Sélectionner un fichier de vidéo de démo et lire.

Copie un fichier de démo

🏠 (Maison) > Applications > Montrer la démo
> Gérer les démonstrations > Copier vers USB
Copier un fichier de démo vers un lecteur USB.

Supprimer un fichier de démo

🏠 (Maison) > Applications > Montrer la démo
> Gérer les démonstrations > Supprimer
Supprimer un fichier de démo de votre téléviseur.

Configuration d'une démo

🏠 (Maison) > Applications > Montrer la démo
> Gérer les démonstrations > Configuration

Régler le téléviseur sur **Téléviseur principal** ou **Téléviseur secondaire**.

Télécharger un nouveau fichier de démo

🏠 (Maison) > Applications > Montrer la démo
> Gérer les démonstrations > Télécharger les
nouveaux fichiers

Si la **Configuration** est réglée sur **Téléviseur principal**, vous pouvez télécharger un nouveau fichier de démo.

Réglage du délai automatique

🏠 (Maison) > Applications > Montrer la démo
> Gérer les démonstrations > Réglage du délai
automatique

Définissez le délai automatique de 15 secondes à 5 minutes .

Sélection en boucle automatique

🏠 (Maison) > Applications > Montrer la démo
> Gérer les démonstrations > Sélection en boucle
automatique

Sélectionnez un fichier de démo pour une lecture en boucle automatique.

Réinitialiser les réglages et réinstaller le téléviseur

Réinitialiser tous les paramètres du téléviseur aux valeurs par défaut

🏠 (Maison) > Réglages >

Configuration > Paramètres généraux > Paramètres par défaut

Réinitialiser complètement le téléviseur et rétablir l'état initial à la première mise sous tension

🏠 (Maison) > Paramètres > Configuration > Paramètres généraux > Réinstaller le téléviseur

Saisissez le code PIN, puis sélectionnez **Oui**. Le téléviseur est complètement réinitialisé. Tous les paramètres sont réinitialisés et les chaînes installées sont remplacées. L'installation peut prendre quelques minutes.

Paramètres d'accès universel

🏠 (Maison) > Réglages > Configuration > Accès universel

Lorsque la fonction **Accès universel** est activée, le téléviseur est prêt à être utilisé par des personnes sourdes, malentendantes, aveugles ou malvoyantes.

Activer les paramètres d'accès universel

🏠 (Maison) > Réglages > Configuration > Accès universel > Accès universel > Marche.

Accès universel pour les personnes malentendantes

🏠 (Maison) > Réglages > Configuration > Accès universel > Malentendants > Marche

- Certaines chaînes de télévision numériques diffusent des bandes-son et des sous-titres adaptés aux sourds et malentendants.
- Lorsque cette option est activée, le téléviseur bascule automatiquement sur la bande-son et les sous-titres adaptés, s'ils sont disponibles.

Accès universel pour les personnes aveugles et malvoyantes

🏠 (Maison) > Réglages > Configuration > Accès universel > Description audio > Description audio > Marche

Les chaînes TV numériques peuvent diffuser un commentaire audio spécial décrivant ce qui se passe à l'écran.

🏠 (Maison) > Réglages > Configuration > Accès universel > Description audio > Description audio > Volume mixte, Effets audio, Qualité vocale

- Sélectionnez **Volume mixte** pour mélanger le volume du son normal à celui du commentaire audio. Appuyez sur les flèches **▲** (haut) ou **▼** (bas) pour régler la valeur.
- Réglez les **Effets audio** sur **Marche** pour des effets audio supplémentaires dans les commentaires, par exemple le son stéréo ou l'atténuation du son.
- Sélectionnez **Qualité vocale** pour sélectionner la préférence, **Descriptif** ou **Sous-titres**.

Amélioration des dialogues

🏠 (Maison) > Réglages > Configuration > Accès universel > Amélioration des dialogues

Améliore l'intelligibilité des dialogues et des commentaires. Uniquement disponible lorsque le paramètre audio **Clear dialogue** est activé et que le flux audio sélectionné est AC-4.

Paramètres verrou

Introduisez code / Modifiez le code

🏠 (Maison) > Réglages > Configuration > Verrou parental > Introduisez code, Modifier le code

Définir un nouveau code ou annuler le changement de code. Le verrouillage est utilisé pour verrouiller ou déverrouiller des chaînes ou des programmes.

Remarque : Si vous avez oublié votre code PIN, vous pouvez saisir **8888** et en introduire un nouveau.

Verrouillage de programme

🏠 (Maison) > Réglages > Configuration > Verrou parental > Niveau d'âge

Définir un âge minimum pour regarder les programmes classés

Verrouillage de l'application

🏠 (Maison) > Réglages > Configuration > Verrou parental > Verrouillage de l'application

Vous pouvez verrouiller les applications qui ne sont pas adaptées aux enfants. La fonction de verrouillage des applications vous demandera un code PIN lorsque vous tenterez d'accéder à une application interdite aux moins de 18 ans. Ce verrouillage n'est valide que pour les applications interdites aux moins de 18 ans des applications Philips.

Paramètres Région et langues

Langue

🏠 (Maison) > Réglages >
Configuration > Région et langues > Langue

Changer la langue des menus et messages du téléviseur

🏠 (Maison) > Réglages >
Configuration > Région et langues > Langue > Langue de menu

Sélectionner la langue audio de préférence

🏠 (Maison) > Réglages >
Configuration > Région et langues > Langue > Langue audio préférée, Audio secondaire

Les chaînes TV numériques peuvent diffuser un programme dans différentes langues. Vous pouvez définir une langue audio principale et une langue audio secondaire selon votre choix. Si le programme est disponible dans l'une de ces langues, le téléviseur la diffusera.

Sélectionner la langue de préférence pour les sous-titres

🏠 (Maison) > Réglages >
Configuration > Région et langues > Langue > Langue sous-titres préférée, Langue sous-titres alternative

Les chaînes numériques peuvent offrir plusieurs langues de sous-titres pour un programme. Vous pouvez définir une langue principale et une langue secondaire pour les sous-titres selon vos préférences. Si des sous-titres sont disponibles dans l'une de ces langues, le téléviseur affiche les sous-titres que vous avez sélectionnés.

Sélectionner la langue de préférence pour le télétexte

🏠 (Maison) > Réglages >
Configuration > Région et langues > Langue > Langue télétexte préférée, Langue télétexte alternative

Certaines chaînes numériques proposent plusieurs langues de télétexte.

Horloge

🏠 (Maison) > Réglages >
Configuration > Région et langues > Horloge

Régler l'horloge automatiquement

🏠 (Maison) > Réglages >
Configuration > Région et langues > Horloge > Mode Auto horloge auto

- Le réglage standard de l'horloge du téléviseur est **Auto**. Les informations concernant l'heure correspondent aux informations diffusées pour l'heure UTC (temps universel coordonné).
- Si l'heure affichée est incorrecte, vous pouvez régler l'horloge du téléviseur sur **Selon le pays**.
- Une fois l'option **Selon le pays** sélectionnée, vous pouvez configurer l'heure sur **Automatique**, **Heure locale** ou **Heure avancée**.

Régler l'horloge manuellement

🏠 (Maison) > Réglages >
Configuration > Région et langues > Horloge > Mode horloge auto > Manuel

🏠 (Maison) > Réglages >
Configuration > Région et langues > Horloge > Date, Heure

Retournez au menu précédent et sélectionnez **Date** et **Heure** pour régler la valeur.

Remarque :

- Si aucun des réglages automatiques n'affiche l'heure correctement, vous pouvez régler l'heure manuellement.
- Lorsque vous enregistrez des programmes prévus dans le guide TV, nous vous recommandons de ne pas changer l'heure et la date manuellement.

Régler le fuseau horaire ou le décalage d'horloge pour votre région

🏠 (Maison) > Réglages >
Configuration > Région et langue > Horloge > Fuseau horaire

Sélectionnez un des fuseaux horaires.

Configurer le téléviseur pour passer automatiquement en mode veille après une heure prédéfinie

🏠 (Maison) > Réglages >
Configuration > Région et langue > Horloge > Arrêt programmé.

Configurer le téléviseur pour passer automatiquement en mode veille après une heure prédéfinie. Avec la barre du curseur, vous pouvez définir une durée de 180 minutes maximum par incrément de 5 minutes. Si l'arrêt programmé est réglé sur 0 minute, il est désactivé. Vous pouvez toujours éteindre le téléviseur avant la fin du délai ou redéfinir la durée pendant le compte à rebours.

Code postal

🏠 (Maison) > Réglages >
Configuration > Région et langues > Code postal

Le Early Warning System (EWS) permet d'avertir le grand public lorsque des catastrophes naturelles sont détectées dans la région du code postal.

Le téléviseur affiche les messages d'avertissement/alertes correspondants lorsqu'il est déclenché par les diffuseurs.

Remarque : ceci concerne uniquement l'Indonésie.

Sans fil et réseaux

12.1

Réseau domestique

Votre téléviseur Philips Smart TV doit être connecté à Internet pour vous permettre de profiter de toutes ses fonctionnalités.

Connectez le téléviseur à un réseau domestique disposant d'une connexion Internet haut débit. Vous pouvez connecter votre téléviseur sans fil ou câblé à votre routeur réseau.

12.2

Connexion au réseau

Connexion sans fil

Ce dont vous avez besoin

Pour connecter le téléviseur à Internet, via une connexion sans fil, vous avez besoin d'un routeur Wi-Fi avec une connexion Internet. Utilisez une connexion Internet haut débit (large bande).



Établir la connexion – Sans fil

↑ (Maison) > Réglages > Config. > Sans fil et réseaux > Filaire/Wi-Fi > Connexion au réseau > Sans fil

1 - Dans la liste des réseaux trouvés, sélectionnez votre réseau sans fil. Si votre réseau ne figure pas dans la liste parce que le nom de réseau est masqué (vous avez désactivé la diffusion SSID du routeur), sélectionnez Ajouter nouveau réseau pour entrer vous-même le nom de réseau.

2 - Saisissez votre clé de chiffrement. Si vous aviez déjà introduit la clé de chiffrement pour ce réseau, vous pouvez sélectionner OK pour établir la connexion immédiatement.

3 - Un message s'affiche lorsque la connexion est établie.

Marche/Arrêt Wi-Fi

↑ (Maison) > Paramètres > Config. > Sans fil et réseaux > Filaire/Wi-Fi > Marche/Arrêt Wi-Fi

Connexion filaire

Ce dont vous avez besoin

Pour connecter le téléviseur à Internet, vous avez besoin d'un routeur réseau avec une connexion à Internet. Utilisez une connexion Internet haut débit (large bande).

Connexion

↑ (Maison) > Réglages > Config. > Sans fil et réseaux > Filaire/Wi-Fi > Connexion au réseau > Filaire

1 - Connectez le routeur au téléviseur à l'aide d'un câble réseau (câble Ethernet**).

2 - Assurez-vous que le routeur est allumé.

3 - Le téléviseur recherche constamment la connexion réseau.

4 - Un message s'affiche lorsque la connexion est établie.

Si la connexion échoue, vous pouvez vérifier le paramètre DHCP du routeur. Ce paramètre doit être réglé sur Marche.

** Pour répondre aux normes CEM, utilisez un câble Ethernet blindé FTP Cat. 5E.

12.3

Paramètres sans fil et réseaux

Afficher les paramètres réseau

↑ (Maison) > Réglages > Config. > Sans fil et réseaux > Filaire/Wi-Fi > Afficher les paramètres réseau

Vous pouvez voir tous les paramètres réseau en cours ici. Les adresses IP et MAC, la puissance du signal, la vitesse, la méthode de chiffrement, etc.

Configuration réseau – Adresse IP fixe

↑ (Maison) > Réglages > Config. > Sans fil et réseaux > Filaire/Wi-Fi > Configuration réseau > IP statique

Si vous êtes un utilisateur avancé et souhaitez installer votre réseau avec une adresse IP statique, réglez le téléviseur sur IP statique .

Configuration réseau – Configuration IP statique

🏠 (Maison) > Réglages > Config. > Sans fil et réseaux > Filaire/Wi-Fi > Configuration IP statique

1 - Sélectionnez Configuration IP statique et configurez la connexion.

2 - Vous pouvez régler le numéro de l'Adresse IP, le masque de réseau, la passerelle, DNS 1 ou DNS 2 .

Allumer avec Wi-Fi (WoWLAN)

🏠 (Maison) > Réglages > Config. > Sans fil et réseaux > Filaire/Wi-Fi > Allumer via Wi-Fi (WoWLAN)

Vous pouvez allumer ce téléviseur à partir de votre smartphone ou tablette si le téléviseur est en veille. Le paramètre Allumer via Wi-Fi (WoWLAN) doit être réglé sur Marche.

Digital Media Renderer - DMR

🏠 (Maison) > Réglages > Config. > Sans fil et réseaux > Filaire/Wi-Fi > Digital Media Renderer - DMR

Si vos fichiers multimédias ne peuvent pas être lus sur votre téléviseur, assurez-vous que l'option Digital Media Renderer est activée. Par défaut, DMR est activé.

Activer la connexion Wi-Fi

🏠 (Maison) > Réglages > Config. > Sans fil et réseaux > Filaire/Wi-Fi > Marche/Arrêt Wi-Fi

Vous pouvez activer ou désactiver la connexion Wi-Fi sur votre téléviseur.

Réinitialisation des connexions de duplication d'écran

🏠 (Maison) > Réglages > Config. > Sans fil et réseaux > Filaire/Wi-Fi > Réinitialiser les connexions de duplication d'écran

Effacez la liste d'appareils connectés et bloqués utilisant la duplication d'écran.

Nom du réseau TV

🏠 (Maison) > Réglages > Config. > Sans fil et réseaux > Filaire/Wi-Fi > Nom du réseau TV

Si votre réseau domestique comporte plusieurs téléviseurs, vous pouvez attribuer un nom unique à cet appareil.

Paramètres Netflix

🏠 (Maison) > Réglages > Config. > Sans fil et réseaux > Filaire/Wi-Fi > Paramètres Netflix

Avec Paramètres Netflix , vous pouvez afficher le code ESN ou désactiver le dispositif Netflix.

Effacer mémoire Internet

🏠 (Maison) > Réglages > Config. > Sans fil et réseaux > Filaire/Wi-Fi > Effacer mémoire Internet

Grâce à la fonction « Effacer mémoire Internet », vous pouvez effacer votre enregistrement sur le serveur Philips, le niveau d'âge que vous avez paramétré, vos identifiants pour l'application de location de vidéos, tous vos favoris pour la galerie d'applications Philips, vos marque-pages et votre historique Web. Les applications interactives MHEG peuvent également enregistrer des « cookies » sur votre téléviseur. Ces fichiers seront également effacés.

Smart TV

Configuration Smart TV

La première fois que vous ouvrez Smart TV, vous devez configurer votre connexion. Lisez et acceptez les conditions générales pour pouvoir continuer.

La page de démarrage de Smart TV est votre lien vers Internet. Vous pouvez louer des films en ligne, lire les journaux, regarder des vidéos et écouter de la musique et également effectuer des achats en ligne ou visionner des programmes télévisés lorsque cela vous convient avec les services de télévision en ligne.

Ouvrir Smart TV

Pour ouvrir la page de démarrage de Smart TV, appuyez sur la touche **Smart TV**. Vous pouvez également appuyer sur la touche **(Maison)** > Applications, sélectionnez **Smart TV** et appuyez sur **OK**.

Le téléviseur se connecte à Internet et ouvre la page de démarrage de Smart TV. Cette opération peut prendre quelques secondes.

Fermer Smart TV

Pour fermer la page de démarrage de Smart TV, appuyez sur **EXIT**.

TP Vision Europe B.V. décline toute responsabilité quant au contenu proposé par les fournisseurs de service et à sa qualité.

Page de démarrage de Smart TV

Vos applications

Vous pouvez lancer des applications depuis la page de démarrage Smart TV.

Internet

L'application Internet ouvre le World Wide Web sur votre téléviseur.

Vous pouvez afficher n'importe quel site Web Internet sur votre téléviseur, mais la plupart d'entre eux ne sont pas adaptés à un écran de téléviseur.

- Certains plug-ins (par ex., pour afficher des pages ou des vidéos) ne sont pas disponibles sur votre téléviseur.

- Les pages Internet s'affichent une par une en plein écran.

Galerie d'applications

Ouvrez **App Gallery** dans Smart TV pour parcourir les applications, la collection de sites Web spécialement conçus pour votre téléviseur.

Trouvez l'application pour les vidéos YouTube, un journal national, un album photo en ligne, etc. Il y a des applications pour louer une vidéo à partir d'un site de location en ligne et des applications pour la visualisation des programmes que vous avez manqués. Si App gallery ne contient pas ce que vous recherchez, essayez le Web et surfez sur Internet à partir du téléviseur.

Recherche

L'option Recherche vous permet de rechercher des applications dans l'**App Gallery**.

Saisissez un mot clé dans le champ texte, sélectionnez **🔍** et appuyez sur **OK** pour lancer la recherche. Vous pouvez saisir des mots clés constituant des noms, titres, genres et descriptions pour la recherche.

Vous pouvez aussi laisser le champ texte vide et faire une recherche des recherches/mots-clés les plus populaires pour un ensemble de catégories. Dans la liste des mots clés trouvés, sélectionnez un mot clé et appuyez sur **OK** pour rechercher des éléments avec ce mot-clé.

Sites de location de vidéos

Sites de location de vidéos

(Maison) > Applications > Vidéo à la demande

Vous pouvez louer des films sur un site de location en ligne. L'application est uniquement disponible en Fédération de Russie et en Inde.

Netflix

Si vous avez un abonnement Netflix, vous pourrez utiliser Netflix sur ce téléviseur. Votre téléviseur doit être connecté à Internet.

Pour ouvrir Netflix, appuyez sur **NETFLIX** pour ouvrir l'application. Vous pouvez ouvrir Netflix immédiatement sur un téléviseur en veille.

www.netflix.com

Amazon Prime Video

Avec un abonnement Amazon Prime vous accédez à des milliers de films et de programmes télévisés populaires, y compris aux Prime Originals exclusifs.

Appuyez sur l'icône de l'application pour ouvrir l'application Amazon Prime Video. Pour utiliser l'application, votre téléviseur doit être connecté à Internet. Pour plus d'informations sur Amazon Prime Video, rendez-vous sur le site Web www.primevideo.com.

YouTube

YouTube offre une plate-forme pour se connecter au monde. Regardez et découvrez des vidéos populaires qui ont été téléchargées par des utilisateurs de YouTube à travers le monde. Utilisez l'application YouTube pour explorer les sujets les plus récents sur la musique, les actualités, etc.

Appuyez sur l'icône de l'application pour ouvrir YouTube. Pour utiliser l'application, votre téléviseur doit être connecté à Internet. Pour plus d'informations sur YouTube, rendez-vous sur le site Web www.youtube.com.

Environnement

17.1

Fin de vie

Mise au rebut du produit et des piles usagés

Votre produit a été conçu et fabriqué à partir de matériaux et composants de haute qualité, recyclables et réutilisables.



Le symbole de la poubelle barrée sur un produit indique que ce dernier est conforme à la directive européenne 2012/19/UE.



Informez-vous auprès des instances locales sur le système de collecte des produits électriques et électroniques en fin de vie.

Veillez à respecter la réglementation en vigueur et ne mettez pas vos anciens produits au rebut avec vos déchets ménagers. La mise au rebut citoyenne de votre ancien produit permet de protéger l'environnement et la santé.

Cet appareil contient des piles relevant de la directive européenne 2006/66/CE, qui ne peuvent être jetées avec les ordures ménagères.



Informez-vous auprès des instances locales sur le système de collecte des piles car la mise au rebut citoyenne permet de protéger l'environnement et la santé.

Spécificités

18.1

Alimentation

Les caractéristiques du produit sont susceptibles d'être modifiées sans préavis. Pour en savoir plus sur ce produit, consultez la page

www.philips.com/TVsupport

Alimentation

- Secteur : CA 110-240 V +/-10 %
- Température ambiante : Entre 5°C et 35°C

18.2

Réception

- Entrée d'antenne : 75 ohm coaxial (IEC75)
- Bandes de tuner : Hyperband, UHF, VHF,
- DVB : DVB-T2
- Lecture vidéo analogique : SECAM, PAL
- Lecture vidéo numérique : MPEG2 SD/HD (ISO/CEI 13818-2), MPEG4 SD/HD (ISO/CEI 14496-10)
- Lecture audio numérique (ISO/CEI 13818-3)

18.3

Résolution d'affichage

Diagonale de l'écran

- 32PHT6815 : 80 cm/32 po
- 43PFT6815 : 108 cm / 43 po

Résolution d'affichage

- 32PHT6815 : 1366 x 768
- 43PFT6815 : 1920 x 1080

18.4

Résolution d'entrée prise en charge - Vidéo

Synchronisation de l'assistance

La prise en charge de la temporisation vidéo comprend également une fréquence de trame/un nombre d'images par seconde de 23,976 Hz, 29,97 Hz et 59,94 Hz.

HDMI

- 480i
- 480p
- 576i
- 576p
- 720p
- 1080i
- 1080p

Composite

Composite

- PAL, NTSC, SECAM

18.5

Résolution d'entrée prise en charge - Ordinateur

Pour 32PHT6815

- 640 x 480 - 60Hz
- 800 x 600 - 60Hz
- 1024 x 768 - 60Hz
- 1280 x 800 - 60Hz
- 1280 x 960 - 60Hz
- 1280 x 1024 - 60Hz
- 1366 x 768 - 60Hz

Remarque : Pour entrée HDMI uniquement

Pour 43PFT6815

- 640 x 480 - 60Hz
- 800 x 600 - 60Hz
- 1024 x 768 - 60Hz
- 1280 x 800 - 60Hz
- 1280 x 960 - 60Hz
- 1280 x 1024 - 60Hz
- 1366 x 768 - 60Hz
- 1440 x 900 - 60Hz
- 1920 x 1080 - 60Hz

Remarque : Pour entrée HDMI uniquement

18.6

Son

- Audio dynamique Surround
- Clear Dialogue
- Égaliseur 5 bandes
- Puissance de sortie (RMS) : 32" - 16 W, 43" - 20 W
- Audio Dolby®
- DTS-**HD**®

Multimédia

Connexions

- USB 2.0
- Ethernet LAN RJ-45
- Wi-Fi 802.11n (intégré)

Systèmes de fichiers USB pris en charge

- FAT, NTFS
- La taille maximale de partition de disque dur prise en charge est de 2 To.

Serveurs multimédias, pris en charge

- Codec vidéo : AV1, AVI, MKV HEVC, H.264/MPEG-4 AVC, MPEG1, MPEG2, MPEG4, WMV9/VC1, VP9, HEVC (H.265)
- Codec audio : MP3, WAV, AAC, WMA (v2 à v9.2), WMA-PRO (v9 et v10)

Sous-titres :

- Format : SRT, SMI, SSA, SUB, ASS, TXT
- Codages de caractères : Europe occidentale, turc, Europe centrale, cyrillique, grec, UTF-8 (Unicode), hébreu, arabe, Baltique
- Codec d'image : JPEG, GIF, PNG, BMP, Photos 360

Certifié Wi-Fi

Ce téléviseur est un appareil certifié Wi-Fi.

Logiciels de serveur multimédia (DMS) pris en charge

- – Vous pouvez utiliser tout logiciel de serveur multimédia DLNA certifié
- Vous pouvez utiliser l'application Philips TV Remote (iOS et Android) sur vos appareils mobiles.

Les performances peuvent varier, selon les capacités de l'appareil mobile et des logiciels utilisés.

Pour 43PFT6815

Téléviseur (côté)

- SERV.U : « SERV.U » permet au service client d'analyser les défaillances éventuelles.
- USB : USB 2.0
- Entrée HDMI 3 : ARC
- Antenne (75 ohm)

Téléviseur (bas)

- Casque : Mini-jack stéréo 3,5 mm
- SPDIF : Digital Audio out : optique
- LAN réseau : RJ45
- 1 entrée HDMI
- Entrée HDMI 2
- CVBS : CVBS : Audio G/D

Connectivité

Pour 32PHT6815

Téléviseur (côté)

- USB 1 : USB 2.0
- USB 2 : USB 2.0
- Entrée HDMI 3 : ARC
- Antenne (75 ohm)
- Casque : Mini-jack stéréo 3,5 mm

Téléviseur (arrière)

- SPDIF : Digital Audio out : optique
- 1 entrée HDMI
- Entrée HDMI 2
- LAN réseau : RJ45
- CVBS : CVBS : Audio G/D
- SERV.U : « SERV.U » permet au service client d'analyser les défaillances éventuelles.

Dépannage

19.1

Conseils

Si vous ne trouvez pas de solution à votre problème de télévision dans **Dépannage**, vous pouvez utiliser **— Mots-clés** dans **Aide > Mode d'emploi** pour trouver les informations que vous recherchez. Sélectionnez un mot-clé pour accéder à la page la plus pertinente dans le mode d'emploi.

Si le mode d'emploi ne répond pas à votre question, vous pouvez accéder au site Web d'assistance Philips.

Pour résoudre tout problème relatif à un téléviseur Philips, vous pouvez consulter notre assistance en ligne. Vous pourrez sélectionner votre langue et indiquer le numéro de référence du modèle.

Accédez au site Web www.philips.com/TVsupport.

Sur le site d'assistance, vous trouverez le numéro de téléphone de nos services dans votre pays, ainsi que les réponses aux questions les plus fréquemment posées (FAQ). Dans certains pays, vous pouvez discuter avec l'un de nos collaborateurs et lui poser directement votre question ou envoyer une question par mail.

Vous pouvez télécharger le nouveau logiciel du téléviseur ou le manuel afin de le consulter sur votre ordinateur.

Aide du téléviseur sur votre tablette, smartphone ou ordinateur

Pour exécuter de longues séquences d'instructions plus facilement, vous pouvez télécharger l'aide du téléviseur au format PDF et la consulter sur votre smartphone, votre tablette ou votre ordinateur. Vous pouvez également imprimer la page d'aide correspondante sur votre ordinateur.

Pour télécharger l'aide (mode d'emploi), rendez-vous sur le site Web www.philips.com/TVsupport

19.2

Mise sous tension

Le téléviseur ne s'allume pas.

- Débranchez le câble d'alimentation de la prise secteur. Attendez une minute, puis rebranchez-le. Vérifiez si le câble d'alimentation est branché correctement. Réessayez d'allumer le téléviseur.
- Branchez le téléviseur sur une autre prise secteur et essayez de l'allumer.
- Débranchez tous les appareils connectés au

téléviseur, puis essayez de l'allumer.

- Si la lumière du mode de veille sur le téléviseur est allumée, il se peut que le téléviseur ne réponde pas à la télécommande.

Grincement au démarrage ou à l'extinction

Lorsque vous allumez le téléviseur ou que vous le mettez en veille, vous entendez un grincement provenant du châssis. Ce bruit est dû à l'expansion et à la contraction normales du téléviseur lorsqu'il chauffe ou refroidit. Ce phénomène n'affecte pas ses performances.

Le téléviseur repasse en mode veille après avoir affiché l'écran de démarrage Philips

Lorsque le téléviseur est en veille, un écran de démarrage Philips s'affiche, puis le téléviseur repasse en mode veille. Ce phénomène est normal. Si le téléviseur est débranché, puis rebranché sur l'alimentation, l'écran de démarrage s'affiche lors du démarrage suivant. Pour réactiver le téléviseur à partir du mode veille, appuyez sur la touche **⏻** (Veille / Marche) de la télécommande ou du téléviseur.

Le voyant de veille clignote en permanence

Débranchez le câble d'alimentation de la prise secteur. Attendez 5 minutes avant de rebrancher le câble d'alimentation. Si le clignotement reprend, contactez le Service Consommateurs Philips en charge des téléviseurs.

Dans **Aide > Mode d'emploi**, appuyez sur la touche de couleur **— Mots-clés** et recherchez **Informations de contact**.

Le téléviseur s'éteint tout seul

Si le téléviseur s'éteint brusquement, il est possible que le paramètre **Temporisateur d'arrêt** soit activé. Avec l'option **Temporisateur d'arrêt**, le téléviseur s'éteint si aucune commande ne lui est envoyée depuis la télécommande pendant 4 heures. Pour éviter cela, il est possible de désactiver l'arrêt automatique. Dans **Aide > Mode d'emploi**, appuyez sur la touche de couleur **— Mots-clés** et recherchez **Temporisateur d'arrêt**.

En outre, si le téléviseur ne reçoit aucun signal TV et qu'aucune commande ne lui est envoyée depuis la télécommande pendant 10 minutes, le téléviseur s'éteint automatiquement.

19.3

Télécommande

Le téléviseur ne répond pas à la télécommande

- Le téléviseur démarre lentement. Durant ce laps de temps, l'appareil ne répond pas à la télécommande ou aux commandes du téléviseur. Ce phénomène est normal.

- Il est possible que les piles de la télécommande ne fonctionnent plus. Remplacez-les par des piles neuves.

19.4

Chaînes

Aucune chaîne numérique n'a été trouvée lors de l'installation

- Vérifiez si le téléviseur est connecté à une antenne ou utilise le signal d'un opérateur. Vérifiez les connexions des câbles.
- Vérifiez si des canaux numériques sont disponibles dans le pays où vous installez le téléviseur.
- Assurez-vous d'avoir sélectionné le système DVB (Digital Video Broadcast, diffusion vidéo numérique) qui convient.
- Effectuez une réinstallation et vérifiez que vous sélectionnez le pays approprié.

Aucune chaîne analogique n'a été trouvée lors de l'installation

- Vérifiez si le téléviseur est connecté à une antenne. Vérifiez les connexions des câbles.
- Assurez-vous d'avoir sélectionné le système DVB (Digital Video Broadcast, diffusion vidéo numérique) qui convient. Sélectionnez DVB-T (terrestre) lorsque vous utilisez une antenne ou une antenne commune.
- Effectuez une réinstallation et sélectionnez **Chaînes numériques et analogiques** lors de l'installation.

Certaines chaînes ont disparu, une partie ou la totalité des chaînes précédemment installées est introuvable

- Vérifiez si vous avez sélectionné la **Liste des chaînes** appropriée ou la **Liste des favoris** que vous utilisez normalement.
 - Il est possible que certaines chaînes aient été déplacées ou supprimées par la chaîne émettrice. Dans la Liste des chaînes normale, recherchez la chaîne manquante. Si la chaîne est toujours disponible, vous pouvez la remettre dans la Liste des favoris.
 - Une chaîne peut être supprimée de la Liste des chaînes lors de la **Mise à jour automatique des chaînes**. Ces mises à jour automatiques sont effectuées pendant la nuit si le téléviseur est en veille. Les chaînes qui n'existent plus sont supprimées et de nouvelles chaînes sont ajoutées à la Liste des chaînes. Exceptionnellement, une chaîne peut être supprimée car le téléviseur n'a pas pu la trouver lors de la vérification de sa présence. Il est possible qu'elle ne diffuse pas de programme la nuit. Afin d'éviter que des chaînes ne soient effacées lors de la **Mise à jour automatique des chaînes** car le téléviseur n'a pas pu les trouver, même si elles existent toujours, vous pouvez désactiver la **Mise à jour automatique des chaînes**.
- 🏠 (Maison) > Réglages > Configuration > Chaînes > Installation antenne > Mise à jour

automatique des chaînes

Chaîne HEVC DVB-T2

- Consultez les spécifications techniques pour vérifier si le téléviseur est compatible avec les normes DVB-T2 HEVC dans votre pays et réinstallez la chaîne DVB-T.

19.5

Image

Aucune image/image déformée

- Vérifiez si le téléviseur est connecté à une antenne ou utilise le signal d'un opérateur. Vérifiez les connexions des câbles.
- Vérifiez si la source ou l'entrée appropriée est sélectionnée dans le menu Sources. Appuyez sur **Sources** et sélectionnez la source/l'entrée dont vous avez besoin.
- Vérifiez que le périphérique ou la source externe est connecté(e) correctement.
- Vérifiez si la réception est de mauvaise qualité.
- Vérifiez si l'image est définie sur une valeur minimale. Sélectionnez **Style d'image** et choisissez un style, puis appuyez sur **OK**.

🏠 (Maison) > Réglages >

Configuration > Image > Style d'image

- Pour vérifier si le téléviseur est cassé, essayez de visionner un clip vidéo. Appuyez sur **🏠 (Maison) > Réglages > Aide > Vérifiez le téléviseur**.

Si le clip vidéo reste noir, contactez Philips. Attendez la fin du clip et sélectionnez **Informations de contact** dans le menu Aide. Appelez le numéro de téléphone indiqué pour votre pays.

Présence de son, mais absence d'image

- Changez de source vidéo puis revenez à la source actuelle.
- Sélectionnez **Style d'image** et choisissez un style, puis appuyez sur **OK**.

🏠 (Maison) > Réglages >

Configuration > Image > Style d'image

- Restaurez le style d'image, sélectionnez à nouveau **Style d'image**, puis appuyez sur **➔ Restaurer style**.

• Réinitialisez tous les paramètres du téléviseur, accédez

à **🏠 (Maison) > Réglages >**

Configuration > Paramètres généraux > Réinstaller le téléviseur.

- Vérifiez les connexions des périphériques sources/d'entrée.

Réception de mauvaise qualité

Si l'image du téléviseur est déformée ou de qualité variable, il est possible que le signal d'entrée soit de mauvaise qualité. Un faible signal numérique se constate par une image qui se fragmente en carrés et qui se fige de temps en temps. Un mauvais signal

numérique diminue bien plus rapidement qu'un mauvais signal analogique.

- Vérifiez si le câble de l'antenne est correctement connecté.
- Les grands haut-parleurs, les périphériques audio non reliés à la terre, les lampes au néon, les bâtiments élevés et d'autres objets de grandes dimensions peuvent avoir une incidence sur la qualité de la réception lorsque vous utilisez une antenne. Essayez d'améliorer la réception en modifiant l'orientation de l'antenne ou en éloignant les périphériques du téléviseur. Le mauvais temps peut détériorer la réception.
- Vérifiez que toutes les connexions, depuis et vers vos périphériques, sont branchées correctement.
- Si la mauvaise réception ne concerne qu'une seule chaîne, affinez le réglage Analogique : installation manuelle de cette chaîne. (Uniquement pour les chaînes analogiques)

🏠 (Maison) > Réglages > Installer les chaînes > Installation

antenne/câble > Analogique : installation manuelle

- Vérifiez si le signal numérique entrant est suffisamment puissant. Lorsque vous regardez une chaîne numérique, appuyez sur **≡** **OPTIONS**, sélectionnez **État** et appuyez sur **OK**. Vérifiez la **Force du signal** et la **Qualité du signal**.

Image de mauvaise qualité issue d'un périphérique

- Vérifiez si le périphérique est connecté correctement. Assurez-vous que les paramètres de sortie vidéo de l'appareil sont réglés sur la plus haute résolution possible, le cas échéant.
- Restaurez le style d'image ou changez pour un autre style d'image.

Les paramètres d'image changent au bout d'un moment

Vérifiez si l'option **Emplacement** est réglée sur **Maison**. Vous pouvez modifier et enregistrer des paramètres dans ce mode.

🏠 (Maison) > Réglages > Configuration > Paramètres généraux > Emplacement

Une bannière apparaît

Si un bandeau promotionnel s'affiche occasionnellement à l'écran ou si le **Style d'image** repasse en mode **Intense** au démarrage, le téléviseur est en mode **Magasin**. Réglez le téléviseur sur **Maison** pour l'utiliser chez vous.

🏠 (Maison) > Réglages > Configuration > Paramètres généraux > Emplacement

L'image n'est pas adaptée à l'écran / La taille de l'image est mauvaise ou instable / La position de l'image est incorrecte

- Si la taille de l'image (son format) n'est pas adaptée à l'écran et qu'elle s'accompagne de bandes noires en haut et en bas, ou sur le côté droit et gauche de

l'écran, appuyez sur **🏠 (Maison)** > **Réglages** > **Configuration** > **Image** > **Format d'image** > **Plein écran**.

- Si la taille de l'image change en permanence, appuyez sur **🏠 (Maison)** > **Réglages** > **Configuration** > **Image** > **Format d'image** > **Adapté à l'écran**.
- Si la position de l'image est incorrecte, vérifiez la résolution du signal et le type de sortie de l'appareil connecté, puis appuyez sur **🏠 (Maison)** > **Réglages** > **Configuration** > **Image** > **Format d'image** > **Original**.

L'image diffusée par l'ordinateur n'est pas stable

Vérifiez si l'ordinateur utilise la résolution et la fréquence de rafraîchissement prises en charge.

🏠 (Maison) > Réglages > Configuration > Image >

19.6

Son

Absence de son ou son de mauvaise qualité

- Vérifiez si les paramètres de son du téléviseur sont correctement définis, appuyez sur la touche **🔊** de volume ou **🔇** de silence.
- Si vous utilisez un récepteur numérique (décodeur), vérifiez si le volume du récepteur n'est pas réglé sur zéro, ni coupé.
- Vérifiez si le téléviseur, le signal audio, est connecté correctement au système Home Cinéma, si vous en utilisez un pour diffuser du son. Vérifiez que vous avez branché le câble HDMI à une prise **HDMI1 ARC** du Home Cinéma.
- Vérifiez si la sortie audio du téléviseur est connectée à l'entrée audio du système Home Cinéma. Le son doit être diffusé à partir des haut-parleurs Home Cinéma.

Son avec bruit intense

Si vous regardez une vidéo à partir d'une clé USB insérée ou d'un ordinateur connecté, il est possible que le son de votre système Home Cinéma soit dénaturé. Cette situation se produit lorsque le fichier audio ou vidéo est associé à un son DTS, mais que le système Home Cinéma n'est pas équipé d'une fonctionnalité de traitement du son DTS. Vous pouvez résoudre cela en réglant l'option **Format de la sortie numérique** du téléviseur sur **Stéréo**. Appuyez sur

🏠 (Maison) > Réglages > Configuration > Son > Avancé > Format de la sortie numérique

HDMI

HDMI

- La prise en charge HDCP (High-bandwidth Digital Content Protection) peut allonger le délai d'affichage du contenu d'un périphérique HDMI sur le téléviseur.
- Si le téléviseur ne reconnaît pas le périphérique HDMI et que l'écran n'affiche aucune image, essayez de faire basculer la source d'un périphérique à un autre, avant de revenir au périphérique HDMI.
- Si le son est parfois déformé, vérifiez si les réglages de sortie du périphérique HDMI sont corrects.

HDMI EasyLink ne fonctionne pas

- - Vérifiez si vos périphériques HDMI sont compatibles HDMI-CEC. Les fonctionnalités EasyLink ne sont opérationnelles qu'avec des périphériques compatibles HDMI-CEC.

Aucune icône de volume ne s'affiche

- Lorsqu'un périphérique audio HDMI-CEC est connecté et que vous utilisez la télécommande du téléviseur pour ajuster le volume du périphérique, ceci est normal.

USB

Les photos, vidéos et musiques d'un périphérique

USB ne s'affichent pas

- Vérifiez si le périphérique de stockage USB est défini de façon à être compatible avec la classe Périphérique de stockage de masse comme indiqué dans la documentation du périphérique.
- Vérifiez si le périphérique de stockage USB est compatible avec le téléviseur.
- Vérifiez si les formats de fichier audio et image sont pris en charge par le téléviseur. Pour plus d'informations, dans **Aide**, appuyez sur la touche de couleur **— Mots-clés** et recherchez **Multimédia**.

Lecture instable de fichiers USB

- Il est possible que les performances de transfert du périphérique de stockage USB limitent le taux de transfert de données vers le téléviseur, ce qui peut être à l'origine d'une mauvaise qualité de lecture.

Wi-Fi et Internet

Réseau Wi-Fi introuvable ou perturbé

- Vérifiez que les pare-feux de votre réseau autorisent l'accès à la connexion sans fil du téléviseur.
- Si le réseau sans fil ne fonctionne pas correctement dans votre maison, essayez l'installation câblée du réseau.

Internet ne fonctionne pas

- Si la connexion au routeur fonctionne, vérifiez la connexion du routeur à Internet.

Le PC et la connexion Internet sont lents

- Recherchez la portée du routeur en intérieur, son débit et d'autres éléments affectant la qualité du signal dans le mode d'emploi de votre routeur sans fil.
- Une connexion Internet haut débit (large bande) est nécessaire pour le routeur.

DHCP

- Si la connexion échoue, vous pouvez vérifier le paramètre DHCP du routeur. Ce paramètre doit être réglé sur Marche.

Langue de menu incorrecte

Sélectionnez de nouveau votre langue.

- 1 - Appuyez sur la touche **↑ (Maison)**, sélectionnez **Réglages > Config. > Région et langues > Langues > Langue menu** et appuyez sur **OK**.
- 2 - Sélectionnez la langue de votre choix et appuyez sur **OK**.
- 3 - Appuyez sur **← BACK** pour fermer le menu.

Sécurité et entretien

20.1

Sécurité

Important

Assurez-vous d'avoir bien lu et compris toutes les instructions de sécurité avant d'utiliser le téléviseur. Si l'appareil est endommagé suite au non-respect des instructions, la garantie ne s'applique pas.

Risque d'électrocution ou d'incendie

- N'exposez jamais le téléviseur à la pluie ni à l'eau. Ne placez jamais de récipients contenant du liquide, tels que des vases, à proximité du téléviseur. En cas de renversement de liquide sur ou dans le téléviseur, débranchez immédiatement l'appareil. Contactez le Service Consommateurs Philips en charge des téléviseurs afin de faire vérifier le téléviseur avant son utilisation.
- N'exposez jamais le téléviseur, la télécommande ou les piles à une chaleur excessive. Ne placez jamais le téléviseur, la télécommande ou les piles près d'une bougie allumée, de flammes ou d'une autre source de chaleur, y compris les rayons directs du soleil.
- N'insérez jamais d'objet dans les orifices de ventilation ou dans un autre orifice du téléviseur.
- Ne placez jamais d'objets lourds sur le cordon d'alimentation.
- N'exercez pas de force excessive sur les fiches électriques. Des fiches électriques mal insérées peuvent provoquer la formation d'un arc électrique ou un incendie. Lorsque vous faites pivoter l'écran du téléviseur, veillez à ce que le cordon d'alimentation ne se tende pas.
- Pour débrancher le téléviseur de l'alimentation secteur, il faut débrancher la fiche électrique du téléviseur. Lorsque vous le débranchez, tirez toujours sur la fiche électrique, et non sur le cordon. Assurez-vous de disposer à tout moment d'un accès dégagé à la fiche électrique, au cordon d'alimentation et à la prise secteur.

Risque de blessures ou d'endommagement du téléviseur

- Deux personnes sont nécessaires pour soulever et porter un téléviseur pesant plus de 25 kg.
- Si vous montez le téléviseur sur un support, utilisez exclusivement le support fourni. Fixez fermement le pied au téléviseur.

Placez le téléviseur sur une surface plane et stable, capable de supporter le poids du téléviseur et celui du support.

- En cas de montage mural, veillez à ce que celui-ci soit suffisamment solide pour supporter le poids du téléviseur. TP Vision ne peut en aucun cas être tenu responsable d'un montage mural incorrect à l'origine d'un accident, de blessures ou de dégâts matériels.
- Certains composants sont fabriqués en verre. Veillez à les manipuler avec précaution pour éviter toute blessure ou tout dommage.

Risque d'endommagement du téléviseur !

Avant de brancher le téléviseur sur la prise secteur, assurez-vous que la tension électrique correspond à la valeur figurant à l'arrière du téléviseur. Ne branchez jamais le téléviseur sur la prise secteur en cas de différence de tensions.

Dangers liés à la stabilité

Un téléviseur peut tomber et provoquer des blessures graves, voire mortelles. Quelques précautions simples peuvent permettre d'éviter de nombreuses blessures, en particulier aux enfants. Par exemple :

- Assurez-vous TOUJOURS que le téléviseur ne surplombe pas le bord du meuble sur lequel il se trouve.
- TOUJOURS utiliser des meubles, des supports ou des méthodes de montage recommandées par le fabricant du téléviseur.
- TOUJOURS utiliser un meuble pouvant supporter le téléviseur en toute sécurité.
- TOUJOURS avertir les enfants des dangers auxquels ils s'exposeraient en grim pant sur un meuble pour atteindre le téléviseur ou ses commandes.
- TOUJOURS guider les câbles et cordons connectés à votre téléviseur de façon à éviter qu'on ne trébuche dessus, tire dessus ou les empoigne.
- Ne JAMAIS placer un téléviseur à un endroit instable.
- Ne JAMAIS installer le téléviseur sur un meuble haut (par ex. un placard ou une bibliothèque) sans fixer à la fois le meuble et le téléviseur sur un support adéquat.
- Ne JAMAIS placer le téléviseur sur un tissu ou tout autre matériau pouvant se trouver entre le téléviseur et le meuble de support.
- Ne JAMAIS placer d'objets qui pourraient inciter les enfants à grimper, tels que des jouets et des télécommandes, sur le téléviseur ou le meuble sur lequel le téléviseur est installé.

Si le téléviseur existant doit être conservé et déplacé, il convient d'appliquer les mêmes considérations que ci-dessus.

Risques liés aux piles

- Risque d'explosion si les piles sont remplacées par un type de piles inapproprié.
- Remplacer une PILE par un modèle non adapté peut faire échouer les MESURES DE PROTECTION (par exemple, dans le cas de certains types de PILES au lithium).
- Mettre une PILE au feu ou dans un four chaud, ou broyer ou couper une PILE peut entraîner une EXPLOSION.
- Laisser une PILE dans un environnement à température extrêmement élevée peut entraîner une EXPLOSION ou une fuite de liquide ou de gaz inflammable.
- Une PILE soumise à une pression d'air extrêmement faible peut entraîner une EXPLOSION ou une fuite de liquide ou de gaz inflammable.
- La télécommande peut contenir des piles de la taille d'une pièce de monnaie pouvant être facilement avalées par des enfants en bas âge. Tenez ces piles toujours hors de portée des enfants.

Risque de surchauffe

N'installez jamais le téléviseur dans un espace confiné. Laissez toujours un espace d'au moins 10 cm autour du téléviseur pour assurer une bonne ventilation. Veillez à ce que les fentes de ventilation du téléviseur ne soient jamais obstruées par des rideaux ou d'autres objets.

Orages

Débranchez le téléviseur de la prise secteur et de l'antenne avant un orage. Par temps orageux, évitez de toucher le téléviseur, le cordon d'alimentation ou le câble d'antenne.

Risque de dommages auditifs

Évitez d'utiliser des écouteurs ou des casques à volume élevé ou de façon prolongée.

Basses températures

Si le téléviseur est exposé lors du transport à des températures inférieures à 5 °C, déballez-le et attendez qu'il atteigne la température ambiante de la pièce avant de le brancher.

Humidité

Il peut arriver, en de rares occasions, que des gouttelettes de condensation se forment sur la surface intérieure de l'écran du téléviseur (sur certains modèles) selon la température et l'humidité. Pour empêcher ce phénomène, n'exposez pas l'appareil à la lumière directe du soleil, à toute source de chaleur ou à l'humidité. Si des gouttelettes de condensation apparaissent, elles disparaîtront après quelques heures d'utilisation du téléviseur. L'humidité issue de la condensation n'endommage pas le téléviseur, pas plus qu'elle n'entraîne son dysfonctionnement.

20.2

Entretien de l'écran

Nettoyage

- Évitez de toucher, pousser, frotter et cogner l'écran avec quelque objet que ce soit.
- Débranchez le téléviseur avant de procéder au nettoyage.
- Nettoyez le téléviseur et son cadre avec un chiffon doux et humide, et essuyez délicatement. N'utilisez jamais de substances telles que de l'alcool, des produits chimiques ou des produits d'entretien ménager sur le téléviseur.
- Pour éviter toute déformation et décoloration, essuyez les gouttes d'eau le plus vite possible.
- Évitez autant que possible les images statiques. Les images statiques sont des images affichées à l'écran pendant une période prolongée. Les menus à l'écran, les bandes noires, l'affichage de l'heure, etc. créent des images statiques. Si ces dernières sont inévitables, réduisez le contraste et la luminosité de l'écran pour éviter de l'endommager.

Conditions d'utilisation

2020 © TP Vision Europe B.V. Tous droits réservés.

Ce produit a été mis sur le marché par TP Vision Europe B.V. ou une de ses filiales, ci-après dénommé TP Vision, qui est le fabricant du produit. TP Vision est le garant du téléviseur qui accompagne cette brochure. Philips et l'emblème du bouclier Philips sont des marques déposées de Koninklijke Philips N.V.

Ces spécifications sont susceptibles d'être modifiées sans avis préalable. Les marques commerciales sont la propriété de Koninklijke Philips N.V ou de leurs détenteurs respectifs. TP Vision se réserve le droit de modifier les produits à tout moment, mais n'est pas contraint de modifier les offres précédentes en conséquence.

La documentation écrite fournie avec le téléviseur et le manuel stocké dans la mémoire de celui-ci ou disponible en téléchargement sur le site Web de Philips www.philips.com/TVsupport sont jugés conformes à l'usage auquel le système est destiné.

Le contenu de ce manuel est jugé conforme à l'usage auquel ce système est destiné. Si l'appareil ou les modules et procédures correspondants sont utilisés à d'autres fins que celles spécifiées dans le présent manuel, vous devez obtenir la confirmation de leur validité et de leur adéquation. TP Vision garantit que le matériel lui-même n'enfreint aucun brevet déposé aux États-Unis. Aucune garantie supplémentaire expresse ou tacite n'est formulée. TP Vision décline toute responsabilité quant aux éventuelles erreurs figurant dans ce document et aux problèmes qui en découlent. Les erreurs signalées à Philips seront corrigées et publiées sur le site Web d'assistance Philips dès que possible.

Conditions de garantie : risque de blessure, dommages au téléviseur ou annulation de la garantie !

Ne tentez en aucun cas de réparer le téléviseur vous-même. Utilisez le téléviseur et les accessoires uniquement de la manière prévue par le fabricant. Le message d'avertissement imprimé à l'arrière du téléviseur signale un risque d'électrocution. Ne retirez en aucun cas le capot du téléviseur. Confiez toujours l'entretien et les réparations au Service consommateurs Philips. Recherchez le numéro de téléphone dans les documents imprimés fournis avec le téléviseur. Vous pouvez également consulter notre site Web www.philips.com/TVsupport et sélectionner votre pays, si nécessaire. Toute opération expressément interdite dans le présent

manuel, ainsi que tout réglage ou toute procédure d'assemblage non recommandés ou non autorisés par ce manuel, entraînera l'annulation de la garantie.

Caractéristiques des pixels

Ce téléviseur possède un grand nombre de pixels de couleur. Bien que le taux de pixels effectifs soit de 99,999 % ou plus, il se peut que des points noirs ou des points de lumière (rouges, verts ou bleus) apparaissent de façon permanente à l'écran. Il s'agit d'une propriété structurelle de l'affichage (parmi les normes industrielles standard) et non d'un dysfonctionnement.

TP Vision s'engage à développer, produire et commercialiser des produits n'ayant aucun effet indésirable sur la santé. TP Vision confirme que ses produits, s'ils sont manipulés correctement et conformément à l'usage prévu, répondent aux règles de sécurité établies sur la base des connaissances scientifiques actuelles. TP Vision participe activement au développement des normes relatives à la sécurité. Cet engagement permet à la société d'anticiper les évolutions ultérieures en matière de normalisation afin de les intégrer en avant-première dans ses produits.

Droits d'auteur

22.1

HDMI

HDMI, HDMI High-Definition Multimedia Interface et le logo HDMI sont des marques commerciales ou des marques déposées de HDMI Licensing Administrator, Inc. aux États-Unis et dans d'autres pays.



22.2

Dolby Audio

Dolby Audio

Dolby, Dolby Audio et le symbole double-D sont des marques commerciales de Dolby Laboratories. Fabriqué sous licence de Dolby Laboratories. Travaux confidentiels non publiés. Copyright © 1992-2020 Dolby Laboratories. Tous droits réservés.



22.3

DTS-HD (italique)

DTS-*HD*

Pour les brevets DTS, consultez <http://patents.dts.com>. Fabriqué sous licence DTS Licensing Limited. DTS, le symbole, DTS et le symbole ensemble, DTS-HD et le logo DTS-HD sont des marques commerciales et/ou déposées de DTS, Inc. aux États-Unis et/ou dans d'autres pays. © DTS, Inc. DTS, Inc. TOUS DROITS RÉSERVÉS.



22.4

Wi-Fi Alliance

Wi-Fi®, le logo Wi-Fi CERTIFIED et le logo Wi-Fi sont des marques déposées de la Wi-Fi Alliance.



22.5

Autres marques commerciales

Toutes les autres marques, déposées ou non, citées dans le présent manuel appartiennent à leurs détenteurs respectifs.

Logiciel libre

23.1

Logiciel libre

Ce téléviseur contient un logiciel open source. TP Vision Europe B.V. s'engage par la présente à fournir, sur simple demande, une copie de l'intégralité du code source des packages de logiciels open source protégés par des droits d'auteur utilisés pour ce produit, dès lors que cela est requis par les licences correspondantes.

Cette offre est valable pendant trois ans à compter de la date d'achat du produit.

Pour obtenir le code source, envoyez votre demande en anglais à l'adresse suivante . . .

open.source@tpv-tech.com

23.2

Licence open source

À propos de la licence Open Source

Fichier Lisez-moi pour le code source des pièces du logiciel du téléviseur TP Vision Netherlands B.V. assujetties à des licences open source.

Ce document régit la distribution du code source utilisé sur le téléviseur TP Vision Netherlands B.V. assujetti à la Licence Publique Générale GNU (GPL), à la Licence Publique Générale GNU Limitée (LGPL), ou à toute autre licence open source. Pour des instructions sur l'obtention de copies de ce logiciel, reportez-vous au mode d'emploi.

TP Vision Netherlands B.V. EXCLUT TOUTES LES GARANTIES EXPRESSES OU IMPLICITES CONCERNANT CE LOGICIEL, Y COMPRIS LES GARANTIES DE QUALITÉ MARCHANDE OU D'ADÉQUATION À UN USAGE PARTICULIER, QUELLE QUE SOIT LEUR NATURE. TP Vision Netherlands B.V. ne fournit aucun support pour ces logiciels. Les dispositions ci-dessus n'affectent pas les dispositions légales concernant vos droits de garantie et statutaires relatifs aux produits TP Vision Netherlands B.V. achetés par vos soins. Elles ne s'appliquent qu'au code source mis à votre disposition.

Open Source

bash (3.2.48)

Bash is the shell, or command language interpreter, that will appear in the GNU operating system.

Bash is an sh-compatible shell that incorporates useful features from the Korn shell (ksh) and C shell (csh).

It is intended to conform to the IEEE POSIX P1003.2/ISO 9945.2 Shell and Tools standard.

It offers functional improvements over sh for both programming and interactive use.

In addition, most sh scripts can be run by Bash without modification.

Source: <http://www.gnu.org/software/bash/>

c-ares (1.10.0)

c-ares is a C library that performs DNS requests and name resolves asynchronously.

Source: <http://c-ares.haxx.se/>

coreutils (6.9)

The GNU Core Utilities are the basic file, shell and text manipulation utilities of the GNU operating system.

These are the core utilities which are expected to exist on every operating system.

Source: <http://www.gnu.org/software/coreutils/>

e2fsprogs (2.12.2)

e2fsprogs provides the filesystem utilities for use with the ext2 filesystem, it also supports the ext3 and ext4 filesystems.

This piece of software is made available under the terms and conditions of the e2fsprogs license, which can be found below.

Source: <http://e2fsprogs.sourceforge.net/>

Expat (2.01)

xml parser; Expat is an XML parser library written in C. It is a stream-oriented parser in which an application registers handlers for things the parser might find in the XML document (like start tags). An introductory article on using.

This piece of software is made available under the terms and conditions of the Expat license, which can be found below.

Source: <http://expat.sourceforge.net/>

DFB (4.2.31)

It is a software library for GNU/Linux/UNIX based operating system with a small memory footprint that provides graphics acceleration, input device handling and abstraction layer, and integrated windowing system with support for translucent windows and multiple display layers on top of the Linux framebuffer without requiring any kernel modifications

Source: http://sourceforge.net/projects/jointspace/files/remote_applications_SDK/remote_applications_S

DK_v1.3.1/DirectFB141_source_1.3.1.7z/download

SAWMAN

SaWMan, the Shared application and Window Manager, is a new window manager module for use with DirectFB.

Source: <http://www.directfb.org/index.php?path=Main%2FDownloads&page=1>

findutils (4.2.31)

The GNU Find Utilities are the basic directory searching utilities of the GNU operating system. These programs are typically used in conjunction with other programs to provide modular and powerful directory search and file locating capabilities to other commands.

Source: <http://www.gnu.org/software/findutils/>

Freetype (2.4.3)

FreeType is a software font engine that is designed to be small, efficient, highly customizable, and portable while capable of producing high-quality output (glyph images).

Source: <http://freetype.sourceforge.net>

fuse (2.8.4)

Fuse is a simple interface for userspace programs to export a virtual filesystem to the linux kernel.

This piece of software is made available under the terms and conditions of the fuse license, which can be found below.

Source: <http://fuse.sourceforge.net/>

gawk (3.1.5)

If you are like many computer users, you would frequently like to make changes in various text files wherever certain patterns appear, or extract data from parts of certain lines while discarding the rest.

To write a program to do this in a language such as C or Pascal is a time-consuming inconvenience that may take many lines of code.

The job is easy with awk, especially the GNU implementation: gawk.

Source: <http://www.gnu.org/software/gawk/>

glibc (2.12.2)

Any Unix-like operating system needs a C library: the library which defines the "system calls" and other basic facilities such as open, malloc, printf, exit...The GNU C library is used as the C library in the GNU system and most systems with the Linux kernel

This piece of software is made available under the terms and conditions of the glibc license, which can be found below.

Source: <http://www.gnu.org/software/libc/>

grep (2.5.1a)

The grep command searches one or more input files for lines containing a match to a specified pattern. By default, grep prints the matching lines.

Source: <http://www.gnu.org/software/grep/>

gzip (1.3.12)

GNU Gzip is a popular data compression program originally written by Jean-loup Gailly for the GNU project. Mark Adler wrote the decompression part.

Source: <http://www.gnu.org/software/gzip/>

inetutils (1.4.2)

Inetutils is a collection of common network programs.

Source: <http://www.gnu.org/software/inetutils/>

iptables (1.4.15)

For Cross connection.

Source: <http://www.netfilter.org/projects/iptables/>

iputils (s20101006)

The iputils package is set of small useful utilities for Linux networking. It was originally maintained by Alexey Kuznetsov.

Source: <http://www.skbuff.net/iputils/>

Libcurl (7.30.0)

HTTP client;libcurl is a free and easy-to-use client-side URL transfer library, supporting FTP, FTPS, HTTP, HTTPS, SCP, SFTP, TFTP, TELNET, DICT, LDAP, LDAPS, FILE, IMAP, SMTP, POP3 and RTSP. libcurl supports SSL certificates, HTTP POST, HTTP PUT, FTP uploading, HTTP form based upload, proxies, cookies, user+password authentication (Basic, Digest, NTLM, Negotiate, Kerberos4), file transfer resume, http proxy tunneling and more!

This piece of software is made available under the terms and conditions of the Libcurl license, which can be found below.

Source: <http://curl.haxx.se/>

libiconv (1.11.1)

This library provides an iconv() implementation, for use on systems which don't have one, or whose implementation cannot convert from/to Unicode. .

This piece of software is made available under the terms and conditions of the libiconv license, which can be found below.

Source: <http://ftp.gnu.org/pub/gnu/libiconv>

libmtp (0.3.6)

libmtp is an Initiator implementation of the Media Transfer Protocol (MTP) in the form of a library suitable primarily for POSIX compliant operating systems. We implement MTP Basic, the stuff proposed for standardization.

Source: <http://libmtp.sourceforge.net/>

libjpeg (6b)

This library is used to perform JPEG decoding tasks. This piece of software is made available under the terms and conditions of the libjpeg license, which can be found below.

Source: <http://www.ijg.org/>

libusb

This is the home of libusb, a library that gives user level applications uniform access to USB devices across many different operating systems. libusb is an open source project licensed under the GNU Lesser General Public License version 2.1.

Many participants in the libusb community have helped and continue to help with ideas, implementation, support and improvements for libusb.

This piece of software is made available under the terms and conditions of the libusb license, which can be found below.

Source:

<http://libusb.wiki.sourceforge.net>

<http://www.libusb.org/>

libusb-compat

Library to enable user space application programs to communicate with USB devices.

This piece of software is made available under the terms and conditions of the libusb-compat license, which can be found below.

Source:

<http://libusb.wiki.sourceforge.net/LibusbCompat0.1>

libpng (1.2.43)

libpng -THE reference library for reading, displaying, writing and examining png Image Network Graphics.

This piece of software is made available under the terms and conditions of the libpng license, which can be found below.

Source: <http://sourceforge.net/projects/libpng/files/>

Libxml2 (2.7.8)

The "libxml2" library is used in AstroTV as a support for the execution of NCL application. This library was developed for the GNOME software suite and is available under a "MIT" license.

Source: <http://www.xmlsoft.org>

Linux Kernel (3.1)

The Linux kernel is an operating system kernel used by the Linux family of Unix-like operating systems.

This piece of software is made available under the terms and conditions of the Linux Kernel license, which can be found below.

Source: <http://www.kernel.org>

Linux Fusion (8.7.0)

Source: GNU

liveMedia (2011.06.12)

c++ runtime library for RTSP requirement

Source: www.live555.com

lvm2 (2.02.89)

Userspace toolset that provide logical volume management facilities on linux.

This piece of software is made available under the

terms and conditions of the lvm2 license, which can be found below.

Source: <ftp://sources.redhat.com/pub/lvm2/releases/>

module-init-tools (3.12)

Provides developer documentation for the utilities used by Linux systems to load and manage kernel modules (commonly referred to as "drivers").

Source: https://modules.wiki.kernel.org/index.php/Main_Page

mtd-utils

The aim of the system is to make it simple to provide a driver for new hardware, by providing a generic interface between the hardware drivers and the upper layers of the system. Hardware drivers need to know nothing about the storage formats used, such as FTL, FFS2, etc., but will only need to provide simple routines for read, write and erase. Presentation of the device's contents to the user in an appropriate form will be handled by the upper layers of the system.

This piece of software is made available under the terms and conditions of the mtd-utils license, which can be found below.

Source: [http://www.linux-](http://www.linux-mtd.infradead.org/index.html)

[mtd.infradead.org/index.html](http://www.linux-mtd.infradead.org/index.html)

ncurses (5.7)

The ncurses (new curses) library is a free software emulation of curses in System V Release 4.0 (SVr4), and more. It uses terminfo format, supports pads and color and multiple highlights and forms characters and function-key mapping, and has all the other SVr4-curses enhancements over BSD curses. SVr4 curses is better known today as X/Open Curses.

Source: <http://www.gnu.org/software/ncurses/>

net-tools (1.6)

The Net-tools?package is a collection of programs for controlling the network subsystem of the Linux kernel.

Source: <http://www.linuxfromscratch.org/blfs/view/6.3/basicnet/net-tools.html>

NTFS-3G Read/Write Driver (2010.5.22)

NTFS-3G is an open source cross-platform implementation of the Microsoft Windows NTFS file system with read-write support. NTFS-3G often uses the FUSE file system interface, so it can run unmodified on many different operating systems. It is runnable on Linux, FreeBSD, NetBSD, OpenSolaris, BeOS, QNX, WinCE, Nucleus, VxWorks, Haiku, MorphOS, and Mac OS X It is licensed under either the GNU General Public License or a proprietary license. It is a partial fork of ntfsprogs and is under active maintenance and development.

This piece of software is made available under the terms and conditions of the NTFS-3G Read/Write Driver license, which can be found below.

Source: <http://www.tuxera.com>

openssl (1.0.1j)

OpenSSL is an open source implementation of the SSL and TLS protocols. The core library (written in the C programming language) implements the basic cryptographic functions and provides various utility functions. Wrappers allowing the use of the OpenSSL library in a variety of computer languages are available.

Source: <http://www.openssl.org/>

procps (ps, top) (3.2.8)

procps is the package that has a bunch of small useful utilities that give information about processes using the /proc filesystem.

The package includes the programs ps, top, vmstat, w, kill, free, slabtop, and skill.

Source: <http://procps.sourceforge.net/index.html>

samba (3.0.37)

Samba is the standard Windows interoperability suite of programs for Linux and Unix.

Source: <http://www.samba.org/>

SaWMan (1.5.3)

SaWMan, the Shared application and Window Manager, is a new window manager module for use with DirectFB.

Source: <http://www.directfb.org>

sed (4.1.5)

sed (stream editor) isn't an interactive text editor. Instead, it is used to filter text, i.e., it takes text input, performs some operation (or set of operations) on it, and outputs the modified text.

sed is typically used for extracting part of a file using pattern matching or substituting multiple occurrences of a string within a file.

Source: <http://www.gnu.org/software/sed/>

SQLite3 (2.12.2)

SQLite is a in-process library that implements a self-contained, serverless, zero-configuration, transactional SQL database engine.

This piece of software is made available under the terms and conditions of the SQLite3 license, which can be found below.

Source: <http://www.sqlite.org/>

SquashFS

SquashFS is a compressed read-only file system for Linux. SquashFS compresses files, inodes and directories, and supports block sizes up to 1 MB for greater compression. SquashFS is also the name of free/open software, licensed under the GPL, for accessing SquashFS filesystems.

This piece of software is made available under the terms and conditions of the SquashFS license, which can be found below.

Source: <http://squashfs.sourceforge.net/>

tar (1.17)

GNU Tar provides the ability to create tar archives, as well as various other kinds of manipulation.

For example, you can use Tar on previously created archives to extract files, to store additional files, or to update or list files which were already stored.

Source: <http://www.gnu.org/software/tar/>

u-Boot (2011.12)

The uboot will load the linux kernel to dram, and jump to run .

This piece of software is made available under the terms and conditions of the u-Boot loader license, which can be found below.

Source: <http://www.denx.de>

udhcp (0.9.8cvs20050303-3)

Source: <http://udhcp.sourceforge.com/downloads/0.9.8cvs20050303-3/>

uDirectFB (1.5.3)

Source: <http://www.directfb.org>

uriparser (0.7.7)

Uriparser is a strictly RFC 3986 compliant URI parsing and handling library written in C. uriparser is cross-platform, fast, supports Unicode and is licensed under the New BSD license.

Source: <http://uriparser.sourceforge.net/>

util-linux-ng (2.18)

Various system utilities.

Source: <http://userweb.kernel.org/~kzak/util-linux-ng/>

wget (1.10.2)

GNU Wget is a free software package for retrieving files using HTTP, HTTPS and FTP, the most widely-used Internet protocols.

It is a non-interactive commandline tool, so it may easily be called from scripts, cron jobs, terminals without X-Windows support, etc.

Source: <http://ftp.gnu.org/gnu/wget/wget-1.10.2.tar.gz>

wpa_supplicant v0.8(wext)/v2.3(cfg80211)

wpa_supplicant is a WPA Supplicant for Linux, BSD, Mac OS X, and Windows with support for WPA and WPA2 (IEEE 802.11i / RSN). It is suitable for both desktop/laptop computers and embedded systems. Supplicant is the IEEE 802.1X/WPA component that is used in the client stations. It implements key negotiation with a WPA Authenticator and it controls the roaming and IEEE 802.11

authentication/association of the wlan driver.

Source: https://w1.fi/wpa_supplicant/

xerces-c++ (3.1.1)

Source: <http://xerces.apache.org/>

zlib (6b)

The 'zlib' compression library provides in-memory compression and decompression functions, including integrity checks of the uncompressed data.

This piece of software is made available under the terms and conditions of the zlib license, which can be found below.

Source: <http://www.zlib.net/>

Avertissement relatif aux services et/ou logiciels offerts par des tiers

Les services et/ou logiciels offerts par des tiers peuvent être modifiés, suspendus ou supprimés sans préavis. TP Vision n'assume aucune responsabilité dans ces situations.

Index

A

Accès universel 42
Accès universel, description audio 42
Accès universel, dialogue 42
Accès universel, effets audio 42
Accès universel, malentendants 42
Accès universel, volume mixte 42
Adresse IP fixe 45
Afficher les paramètres réseau 45
Allumer via Wi-Fi 45
Amélioration des dialogues 42
Application Philips TV Remote 14
Audio dynamique Surround 37

É

Économie d'énergie 40
Égaliseur 37

C

Casque 38
Chaîne, filtre de chaîne 22
Chaîne, renommer une chaîne 21
Chaînes 17
Chaînes favorites 22
Chaînes favorites, créer 22
Chaînes favorites, gamme de chaînes 22
Chaînes favorites, modifier 22
Clé USB 14
Code postal 44
Composite - CVBS 11
Configuration boutique 41
Connecter appareil 11
Connexion - Antenne 11
Connexion - Câble d'alimentation 10
Connexion au disque dur USB 14
Connexion casque 13
Connexion de duplication d'écran 13
Contraste dynamique 36
Contraste vidéo 36
Copie de la liste des chaînes 19
Couleurs renforcées 35

D

Date 43
Décalage de la sortie numérique 38
Dépannage 54
Désactivation de l'écran 40
Déverrouiller chaîne 22
Digital Media Renderer - DMR 45
Disque dur USB 39
Disque dur USB - Format 15
Disque dur USB - Installation 14
Distance de visionnage 9
Domicile ou Magasin 41
Duplication d'écran 13

E

Effacer mémoire Internet 45
Enregistrements 27
Enregistrer votre téléviseur 3

F

Fin de vie 51

Format d'image 37
Format de la sortie numérique 38
Fuseau horaire 43

G

Galerie d'applications 47
Gamma 36
Guide TV 25

H

Haut-parleur TV 38
HbbTV 39
HDMI 11
HDMI - ARC 12
HDMI - CEC 40
Heure d'été 43
Horloge 43

I

Identifier votre téléviseur 3
Image, Contraste 35
Image, Couleur 35
Image, Luminosité 35
Image, Netteté 35
Informations de contact 3
Informations TV 3
Installation des chaînes - Antenne 17
Installation du téléviseur 38

L

Langue audio 43
Langue de sous-titrage 43
Langues Menu 43
Lieu de résidence 41
Liste des chaînes 21
Liste des sources 16

M

Menu accueil 34
Menu Aide 3
Menu de contraste d'image 36
Menu des paramètres réseau 45
Menu des réglages rapides 34
Menu Son 37
Menu sortie audio 38
Menu sortie numérique 38
Mise à jour automatique du logiciel 5
Mise à jour du logiciel 4
Mise à jour du logiciel - Internet 4
Mise à jour du logiciel - Liaison radio (OAD) 4
Mise à jour du logiciel - Mises à jour locales 4
Mise à jour du logiciel - USB 4
Mise en veille programmable 43
Mode de contraste d'image 36
Mode horloge auto 43
Mode veille 10

N

Nettoyage d'image, Réduction du bruit 36
Niveau d'âge 42
Niveau de la sortie numérique 38
Nom du réseau TV 45

O

- Obtenir de l'aide 3
- Options des chaînes 20

P

- Paramètres audio avancés 38
- Paramètres clavier USB 40
- Paramètres d'image avancés 35
- Paramètres de couleur 35
- Paramètres généraux 39
- Paramètres HDR 36
- Paramètres Netflix 45
- Paramètres réseau 45
- Paramètres souris 40
- Paramétrage image rapide 37
- Pause TV 28
- Photos, vidéos et musique 30
- Problèmes 54

R

- Réception TV 52
- Réinitialiser les paramètres 41
- Réparer 3
- Réseau - Filaire 45
- Réseau - Sans fil 45
- Résolution d'entrée 52
- Renommer ou remplacer l'icône du périphérique 16
- Retard de la sortie numérique 38

S

- Sécurité et entretien 58
- Service Consommateurs 3
- Sites de location de vidéos 47
- Smart TV 47
- Son, Ajust. automatique du volume 38
- Son, Delta volume 38
- Sortie audio numérique 12
- Style d'image 35
- Styles de son 37
- Super résolution 36
- Système audio HDMI 38

T

- Télécommande et piles 6
- Télécommande - Capteur infrarouge 7
- Télétexte 23
- Température de couleur 35
- Temporisateur d'arrêt 40
- Temps 43
- Texte 23
- Touches de la télécommande 6

V

- Veille 10
- Verrou parental, définir le code 42
- Verrou parental, modifier le code 42
- Verrouillage de l'application 42
- Verrouillage enfant 42
- Verrouiller chaîne 22
- Version logiciel 4

W

- Wi-Fi 45



All registered and unregistered trademarks are property of their respective owners.
Specifications are subject to change without notice.
Philips and the Philips' shield emblem are trademarks of Koninklijke Philips N.V.
and are used under license from Koninklijke Philips N.V.
2020© TP Vision Europe B.V. All rights reserved.

[philips.com](https://www.philips.com)