

Register your product and get support at
www.philips.com/welcome

9000 series Smart LED TV

32PFL9606

37PFL9606

40PFL9606

52PFL9606

46PFL9706



Rokasgrāmata

PHILIPS

Visas tiesības paturētas. Specifikācijas var tikt mainītas bez iepriekšēja paziņojuma. Preču zīmes pieder Koninklijke Philips Electronics N.V. vai to attiecīgajiem īpašniekiem. Philips patur tiesības jebkurā laikā veikt izmaiņas izstrādājumos bez pienākuma attiecīgi piemērot agrākas piegādes.

Šajā rokasgrāmatā ietvertais materiāls tiek uzskatīts par atbilstošu sistēmas izmantošanai paredzētajos nolūkos. Ja izstrādājums vai tā atsevišķi moduļi vai procedūras tiek izmantotas nolūkos, kas nav šeit ietverti, jāsaņem derīguma un piemērotības apstiprinājums. Philips garantē, ka materiāls pats par sevi nepārkāpj nekādus ASV patentus. Nekādas turpmākas garantijas netiek tieši vai netieši izteiktas. Philips neuzņemas atbildību par jebkādām kļūdām šī dokumenta saturā vai jebkādām problēmām, ko radījis šis dokumenta saturs. Kļūdas, par kurām tiks paziņots Philips, tiks izlabotas un publicētas Philips atbalsta tīmekļa vietnē pēc iespējas ātrāk.

Garantijas noteikumi

- Savainojumu, televizora bojājumu un garantijas spēka zaudēšanas risks! Nekādā gadījumā nemēģiniet labot televizoru pats.
- Izmantojiet televizoru un papildu aksesuārus tikai tā, kā to paredzējis ražotājs.
- Brīdinājuma zīme televizora aizmugurē norāda uz elektriskās strāvas trieciena risku. Nekādā gadījumā nenovietojiet televizora pārsegu. Apkopes vai remonta jautājumos vienmēr sazinieties ar Philips Klientu atbalsta centru.
- Ja veiksiet kādu darbību, kas šajā pamācībā skaidri aizliegta, vai kādus noregulējumus vai montāžas procedūras, kas šajā pamācībā nav ieteiktas vai atļautas, garantija tiks anulēta.

Pikseļu īpašības

Šim LCD izstrādājumam ir liels skaits krāsu pikseļu. Lai gan tā efektīvie pikseļi ir 99,999% vai vairāk, uz ekrāna pastāvīgi var parādīties melni vai spilgti gaismas punkti (sarkani, zaļi vai zili). Tā ir displeja struktūras īpašība (vispārpieņemtu nozares standartu ietvaros), nevis nepareiza darbība.

Atklātā pirmkoda programmatūra

Šis televizors satur atvērta avota programmatūru. Ar šo Philips piedāvā pēc pieprasījuma sniegt pilnīgu attiecīgā avota koda kopiju ar autortiesībām aizsargātās atvērta avota programmatūras pakotnēm, kas izmantotas šajā izstrādājumā, ja šādu pieprasījumu pamato atbilstošas licences. Šis piedāvājums ir spēkā līdz trim gadiem pēc izstrādājuma pirkuma jebkuram, kurš saņem šo informāciju. Lai saņemtu avota kodu, lūdzu, rakstiet uz e-pasta adresi open.source@philips.com.

Ja nevēlaties izmantot e-pastu vai nesaņemat apstiprinājumu nedēļas laikā pēc ziņojuma nosūtīšanas uz šo e-pasta adresi, lūdzu, rakstiet angļu valodā uz šādu adresi:

Open Source Team, Philips
Intellectual Property & Standards, P.O. Box 220, 5600
AE Eindhoven, The Netherlands

Ja savlaicīgi nesaņemat apstiprinājumu par vēstules saņemšanu, lūdzu, nosūtiet ziņojumu uz augstāk norādīto e-pasta adresi. Licenču teksti un apstiprinājumi atvērta avota programmatūrai, kas izmantota šajā izstrādājumā, ir iekļauti atsevišķā informatīvā lapā.

Atbilstība EMF

Koninklijke Philips Electronics N.V. ražo un pārdod daudz izstrādājumu, kas paredzēti patērētājiem un kas tāpat kā jebkura elektroniska iekārta spēj izdot un saņemt elektromagnētiskus signālus. Viens no Philips vadošajiem uzņēmējdarbības principiem ir veikt visus nepieciešamos veselības un drošības pasākumus, lai mūsu izstrādājumi atbilstu visām piemērojamajām tiesiskajām prasībām un iekļautos elektromagnētiskā lauka (EML) standartos, kas piemērojami izstrādājumu izgatavošanas laikā. Philips ir apņēmisies izstrādāt, izgatavot un tirgot izstrādājumus bez kaitīgas ietekmes uz veselību. Philips apstiprina, ka tā izstrādājumi, lietojot tos atbilstoši paredzētajiem nolūkiem, ir droši lietošanai saskaņā ar šobrīd pieejamiem zinātniskiem pierādījumiem. Philips aktīvi piedalās starptautisko EML un drošības standartu izstrādē, kas ļauj tam paredzēt turpmāko standartizācijas attīstību un ātri veikt izmaiņas savos izstrādājumos.

EMC prasības

- Saskaņā ar elektromagnētiskās saderības (EMC) direktīvas (2004/108/EK) prasībām produkta kontaktspraudni nedrīkst atvienot no barošanas vada.
- Ja iekārta nedarbojas DLNA/Net TV režīmā, nepieciešama lietotāja iejaukšanās.

Autortiesības

Windows Media ir vai nu reģistrēta preču zīme, vai Microsoft Corporation preču zīme ASV un/vai citās valstīs.

Ražots ar Dolby Laboratories licenci. Dolby un dubultā „D” simbols ir Dolby Laboratories preču zīmes.

DLNA®, DLNA logotips un DNLA CERTIFIED® ir Digital Living Network Alliance preču zīmes, pakalpojumu zīmes vai sertifikācijas zīmes.

HDMI, HDMI logotips un High-Definition Multimedia Interface ir HDMI Licensing LLC preču zīmes vai reģistrētas preču zīmes Amerikas Savienotajās Valstīs un citās valstīs.

Visas pārējās reģistrētās un neregistrētās preču zīmes ir to attiecīgo īpašnieku īpašums.



Saturs

1	Uzsākšana 4
1.1	Televizora apskats 4
1.2	Uzstādīšana 8
1.3	Televizora taustiņi 10
1.4	Televizora reģistrēšana 12
1.5	Palīdzība un atbalsts 13
2	Televizora lietošana 14
2.1	Tālvadības pults 14
2.2	Izvēlnes 17
2.3	Televizora skatīšanās 19
2.4	3D skatīšanās 23
2.5	Pievienotas ierīces lietošana 25
2.6	Subtitri un valodas 26
3	Vairāk televīzijas 27
3.1	Net TV 27
3.2	Interaktīvā televīzija 29
3.3	Teleteksts 30
3.4	Video, fotoattēli un mūzika 32
3.5	USB ierakstīšana 34
3.6	Spēles 36
3.7	Slēdzenes un taimeri 37
4	Iestatīšana 38
4.1	Attēls un skaņa 38
4.2	Ambilight 40
4.3	Kanāli 42
4.4	Tīkls 44
4.5	Ierīces 46
4.6	Universāla piekļuve 47
4.7	Programmatūra 48
5	Savienojumi 49
5.1	Pirmie savienojumi 49
5.2	Par kabeljiem 50
5.3	Ierīču pievienošana 52
5.4	Pieslēgt citas ierīces 60
5.5	Tīkls 64
5.6	SD karte 65
5.7	Kopējais interfeiss CAM 66
6	Traucējummeklēšana 67
6.1	Kontaktinformācija 67
6.2	Televizors un tālvadības pults 68
6.3	Televīzijas kanāli 69
6.4	Attēls un skaņa 70
6.5	Ierīces 72
6.6	Video, fotoattēli un mūzika 73
6.7	Tīkls 74
7	Specifikācijas 75
7.1	Programmatūra 75
7.2	Vide 76
7.3	Strāvas padeves un uztveršanas parametri 78
7.4	Attēls un skaņa 79
7.5	Ekrāna izšķirtspēja 80
7.6	Multivide 81
7.7	Savienojamība 82
7.8	Izmēri un svars 83

Alfabētiskais rādītājs 84

1 Uzsākšana

1.1 Televizora apskats

Tālvadības pults

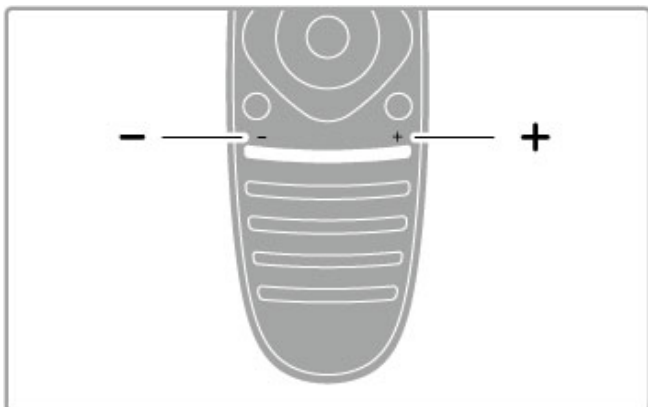

Nospiediet, lai regulētu skaļumu.

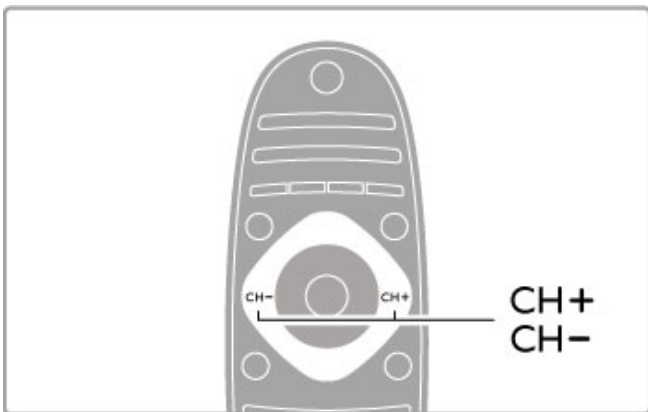

Nospiediet, lai pārslēgtu televīzijas kanālus.

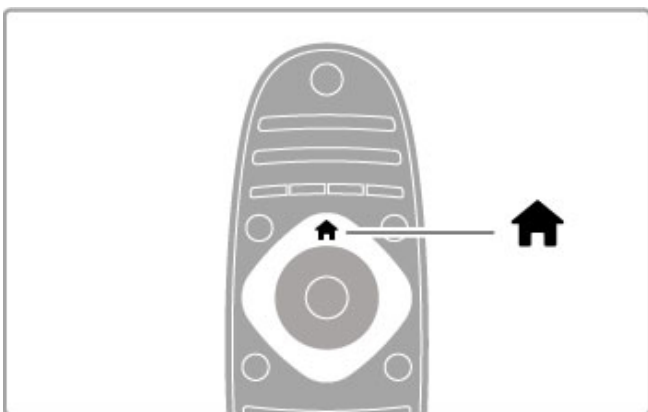

Nospiediet, lai atvērtu vai aizvērtu **izvēlni Sākums** .

Atveriet izvēlni Sākums, lai vadītu savu televizoru.

Izvēlnē Sākums jūs varat sākt vai pārtraukt televizora darbību. Piemēram, varat skatīties televizoru — **Televizora skatīšanās** — vai filmu, izmantojot televizoram pievienotu DVD atskaņotāju.

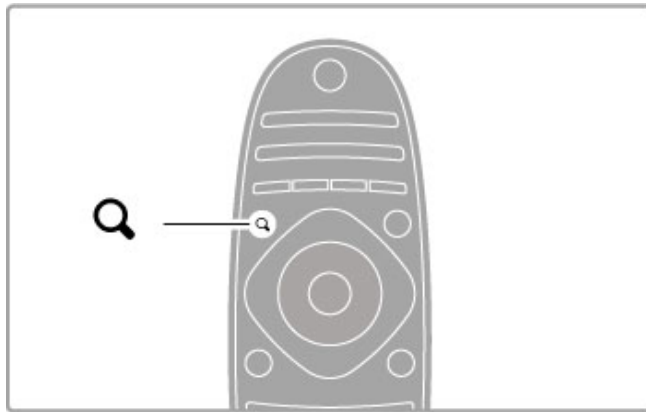

Nospiediet, lai atvērtu vai aizvērtu **izvēlni ATRAST** .

Atveriet izvēlni Atrast, lai atvērtu **kanālu sarakstu**, kamēr skatāties televīzijas kanālus, vai video un mūzikas sarakstu, kamēr pārlūkojat savu datoru vai televizoru.

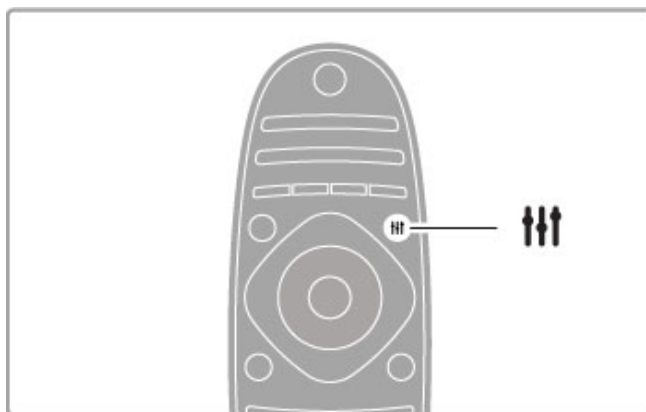

Nospiediet, lai atvērtu vai aizvērtu **izvēlni PIELĀGOT** .

Atveriet izvēlni Pielāgot, lai ātri pielāgotu attēla un skaņas iestatījumus.

Jūs varat iestatīt viedā attēla iestatījumu uz **Spēle**, kas ir lieliski piemērots spēlēm, vai mainīt televizora skaļruņu iestatījumu Viedā skaņa.

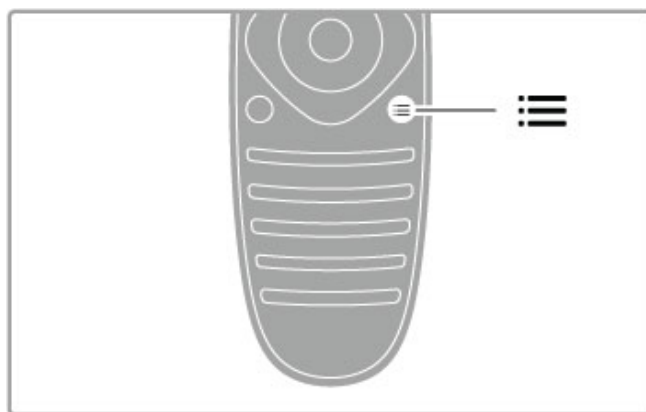

Nospiediet, lai atvērtu vai aizvērtu **izvēlni OPCIJAS** .

Atveriet izvēlni Opcijas, lai atlasītu izvēles iestatījumus, kas saistīti ar to, ko skatāties vai darāt televizorā.

Kamēr skatāties kādu kanālu, atzīmējiet to kā favorīta kanālu, vai apturiet slīdrādi, kamēr skatāties fotoattēlu slīdrādi.

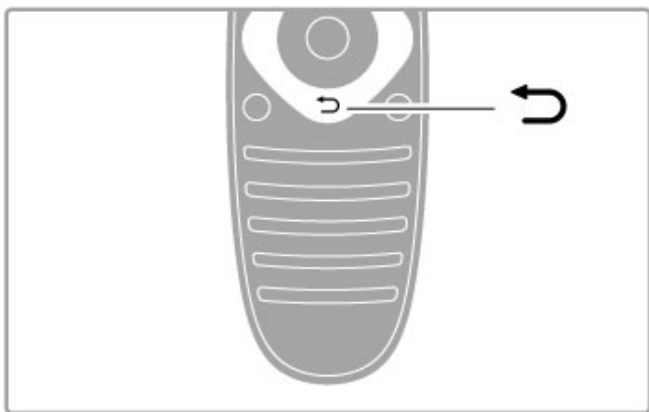

Atpakaļ ↶.

Ar taustiņu Atpakaļ varat atgriezties iepriekš skatītājā televīzijas kanālā vai izvēlnē atgriezties vienu soli atpakaļ.

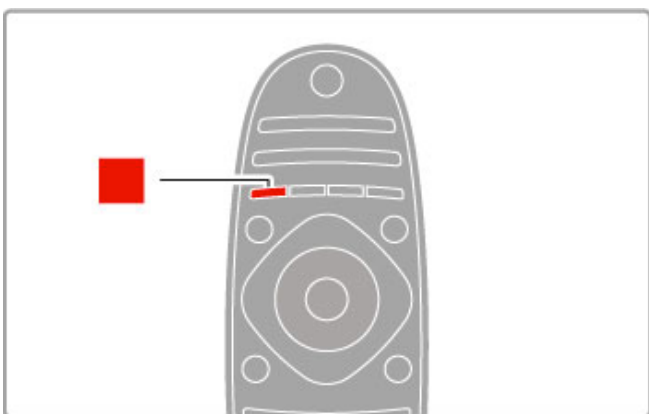

Sarkans

Ar sarkanās krāsas taustiņu varat atlasīt sarkano opciju, atvērt digitālās **interaktīvās televīzijas pakalpojumus** vai televizora demonstrācijas videoklipus.

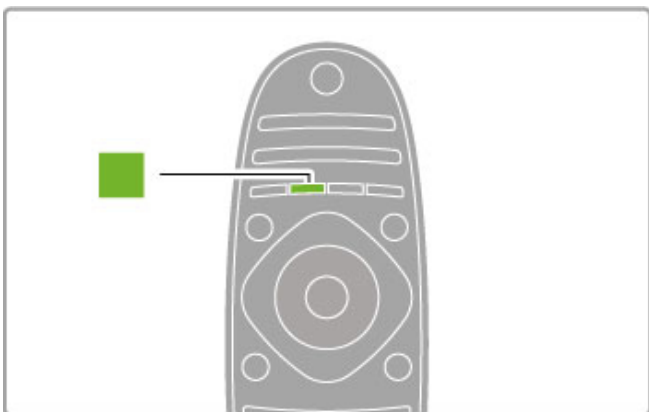

Zaļš

Ar zaļās krāsas taustiņu varat atlasīt zaļo opciju vai **Eko iestatījumus**.

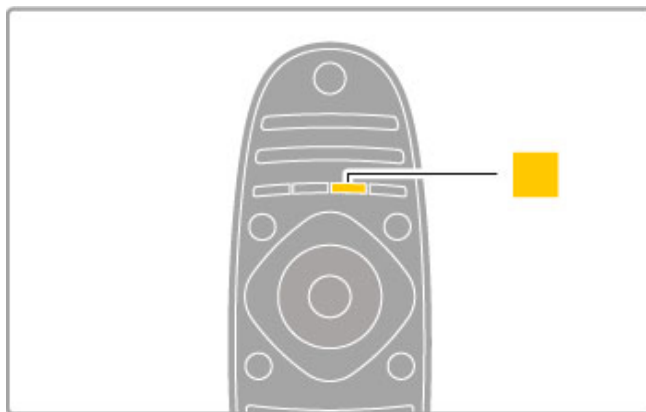

Dzeltens

Ar dzelteno taustiņu, varat atlasīt dzelteno opciju.

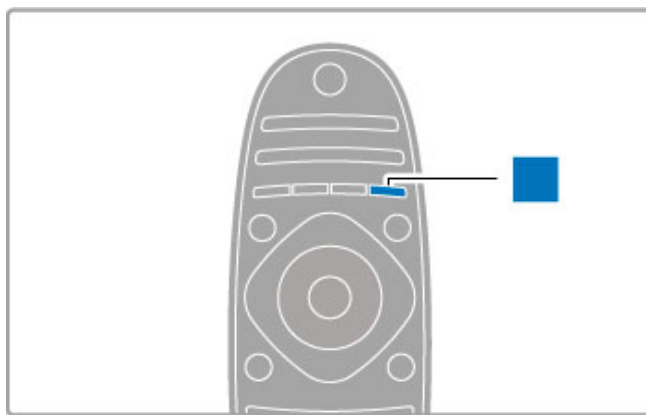

Zils

Ar zilo taustiņu, varat atlasīt zilo opciju.

Papildinformāciju par tālvadības pulti lasiet **Palīdzība > Televizora lietošana > Tālvadības pults > Pārskats**.

Vai dodieties uz lapu **Q Meklēt** šajā izvēlnē Palīdzība, lai atrastu informāciju par jebkuru tēmu.

Nospiediet **▲**, lai atlasītu nākamo Televizora apskatu.

Ierīču pievienošana

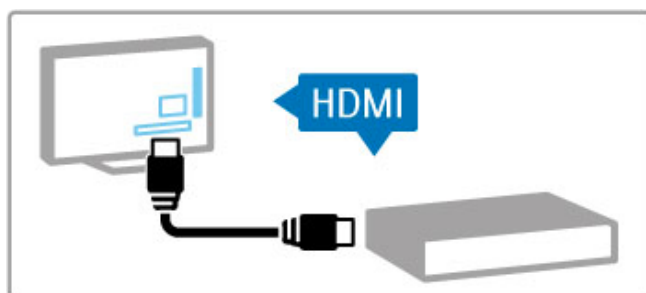

Lai pievienotu DVD, Blu-ray disku atskaņotāju vai spēļu konsoli, izmantojiet **HDMI™** savienojumu.

HDMI savienojums nodrošina vislabāko attēla un skaņas kvalitāti, un, ja ierīcei ir **EasyLink** (HDMI-CEC) funkcija, televizors izvēlnē Sākums pats automātiski var pievienot ierīci.

Kad ierīce tiek pievienota izvēlnē Sākums, jūs varat to atlasīt, lai skatītos tajā pieejamās programmas. Ja ierīcei nav EasyLink funkcijas vai jūs neizmantojat HDMI savienojumu, ierīce ir jāpievieno izvēlnē Sākums, izmantojot opciju **Pievienot ierīces**.

Papildinformāciju par funkciju Pievienot ierīces lasiet **Palīdzība** > **Televizora lietošana** > **Izvēlnes** > **Sākums**.

Papildinformāciju par EasyLink izmantošanu lasiet **Palīdzība** > **Televizora lietošana** > **Tālvadības pults** > **Ierīču lietošana**.

Nodaļā **Palīdzība** > **Savienojumi** šiem līdzīgi zīmējumi palīdzēs jums pievienot biežāk izmantotās ierīces.

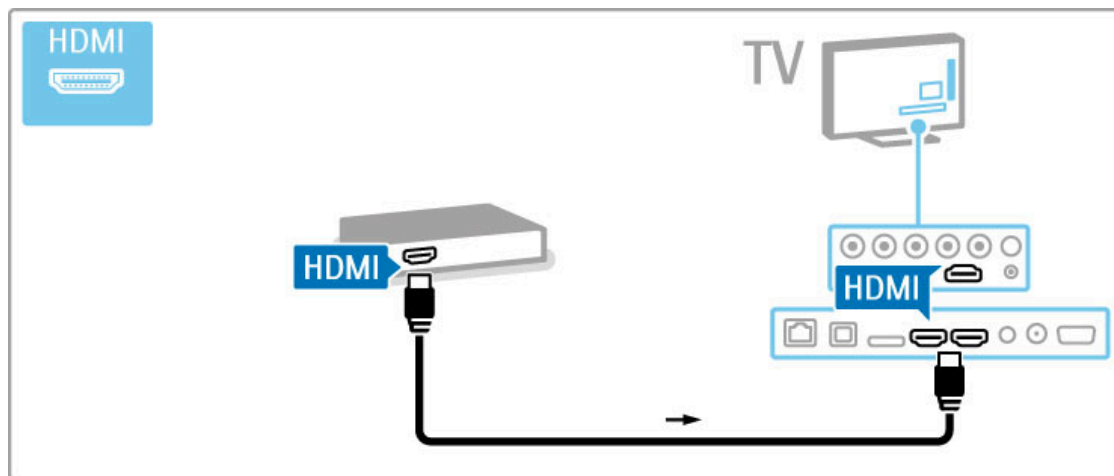

Augstas izšķirtspējas (HD) televizors

Šajā televizorā varat skatīties augstas izšķirtspējas programmas, tomēr, lai baudītu augstas izšķirtspējas televīzijas sniegtās priekšrocības, vispirms jāiegūst augstas izšķirtspējas formāta programmas. Ja skatītā programma nav augstas izšķirtspējas formātā, attēla kvalitāte būs tāda pati kā parastā televizorā.

Skatieties **HD televīzijas** programmas no...

- Blu-ray disku atskaņotāja
- digitālā HD uztvērēja, kas pievienots ar HDMI kabeli un kurā ir pieejami abonēti HD kanāli
- bezvadu HD pārraidēm
- jums pieejamā digitālā tīkla HD kanāliem
- HD spēļu konsoles, kas pievienota ar HDMI kabeli un kurā ir pieejama HD spēle

HD videoklips

Lai pārliecinātos par augstas izšķirtspējas televīzijas attēla lielisko asumu un kvalitāti, izvēlnē **Sākums** varat palaist augstas izšķirtspējas videoklipu. Nospiediet **Sākums** > **Iestatīšana** > **Skatīties demonstrācijas** (izvēlnes iestatīšana otrajā lapā).

Lai iegūtu papildinformāciju, sazinieties ar pārdevēju.

Lai skatītu atbildes uz biežāk uzdotajiem jautājumiem un jūsu valstī pieejamo HD kanālu vai pakalpojuma sniedzēju sarakstu, dodieties uz tīmekļa vietni: www.philips.com/support.

Tīkls un Net TV

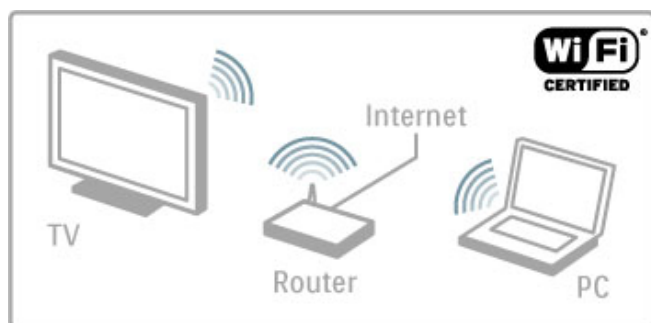

Mājas bezvadu tīkls

Vienkārši pievienojiet šo televizoru savam mājas bezvadu tīklam. Tīkla kabelis nav vajadzīgs. Skatieties video, fotoattēlus un klausieties datorā saglabātos mūzikas failus televizora ekrānā.

Papildinformāciju par tīklu lasiet **Palīdzība > Iestatīšana > Tīkls**.



Net TV

Ja jūsu mājas tīklam ir interneta savienojums, televizoru varat pievienot Net TV. Net TV piedāvā tiešsaistes filmas, attēlus, mūziku, informatīvas izklaidejošās pārraides, spēles un vēl daudz ko citu.

Papildinformāciju par Net TV lasiet **Palīdzība > Vairāk televīzijas > Net TV**.

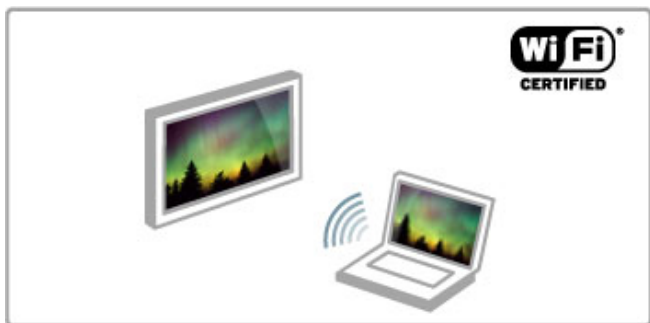

Wi-Fi MediaConnect

Varat izmantot Wi-Fi MediaConnect, lai, izmantojot bezvadu tīklu, savā televizorā projicētu filmas, mūziku vai prezentācijas no klēpdatora vai galddatora.

Papildinformāciju par Wi-Fi MediaConnect lasiet **Palīdzība > Iestatīšana > Tīkls > Wi-Fi MediaConnect**.

1.2 Uzstādīšana

Statīvs vai stiprinājums pie sienas

Televizora statīva pamatnē ir iebūvēti skaļruņi. Lai iegūtu skaņu, pamatnes kabeli vienmēr pievienojiet televizoram. Vislabāko rezultātu gūsi, novietojot televizoru uz cietas virsmas.

Stiprinājums pie sienas

Ar televizora statīva pamatni un kāju televizoru varat piestiprināt pie sienas. Ar pamatni un kāju izveidojiet grozāmu televizora stiprinājumu vai izmantojiet tikai pamatni, lai piestiprinātu televizoru cieši pie sienas.

Visas stiprināšanas instrukcijas atradīsiet īsajā lietošanas pamācībā, kas iekļauta televizora komplektā. Ja pazaudējat šo pamācību, to varat lejupielādēt tīmekļa vietnē www.philips.com. Lai meklētu īso lietošanas pamācību lejupielādei, izmantojiet televizora veida numuru.

Ievērojamai

Lai televizoru piestiprinātu pie sienas, vajadzīgas īpašas iemaņas, tādēļ šo darbu drīkst veikt tikai kvalificēti speciālisti. Stiprinot televizoru pie sienas, jāievēro televizora svaram atbilstoši drošības standarti. Pirms televizora izvietojšanas izlasiet arī drošības brīdinājumus.

Koninklijke Philips Electronics N.V. neuzņemas atbildību par neatbilstoši veiktu stiprināšanu, kā rezultātā noticis negadījums vai gūta trauma.

Informācija par VESA

Šis televizors ir sagatavots VESA standartiem atbilstošam sienas stiprinājuma kronšteinam (nav iekļauts televizora komplektā). VESA kods kronšteina iegādei: VESA MIS-F 200,100,M6

Izmantojiet zīmējumā norādītā garuma skrūves.

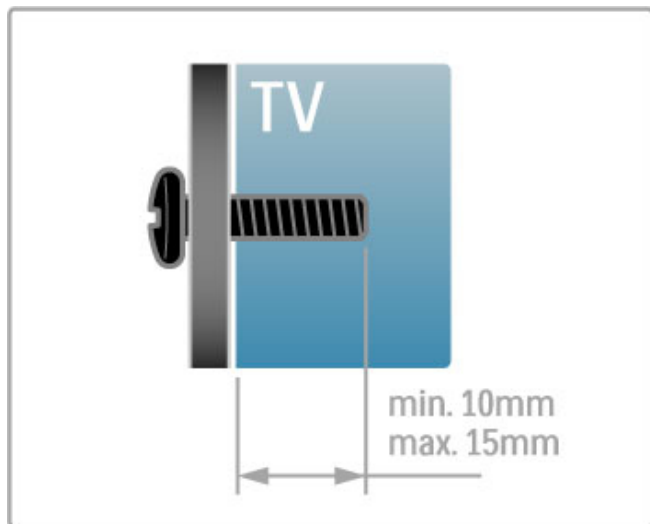

Televizora novietošana

Pirms televizora novietošanas uzmanīgi izlasiet drošības brīdinājumus.

- Novietojiet televizoru vietā, kur saules stari nespīd tieši ekrānā.
- Lai iegūtu vislielāko AmbientLight efektu, samaziniet telpas apgaismojumu.
- Lai iegūtu vislielāko AmbientLight efektu, novietojiet televizoru ne vairāk kā 25 cm attālumā no sienas.

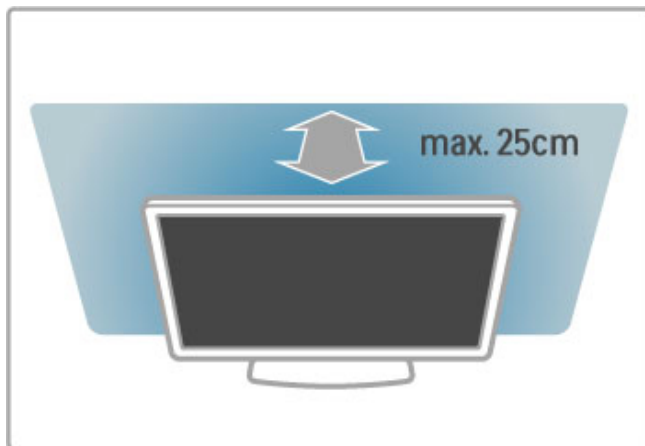

Novietojiet televizoru vispiemērotākajā skatīšanās attālumā. Iegūsi papildu priekšrocības, ko piedāvā HD televīzijas vai citi attēli, nenogurdinot acis. Lai nodrošinātu visērtāko iespējamo televizora lietošanu un nenogurdinošu skatīšanos, atrodiet vispiemērotāko skatīšanās vietu tieši televizora priekšā.

Ideālais televizora skatīšanās attālums ir šāds: ekrāna diagonālais garums reiz trīs. Sēžot jūsu acīm jāatrodas ekrāna centra līmenī.

Lai iegūtu labāko skaņu, novietojiet televizoru uz cietas virsmas.

Drošība

Pirms televizora lietošanas izlasiet un izprotiet visus norādījumus. Ja bojājumi radušies norādījumu neievērošanas dēļ, garantija nebūs spēkā.

Elektriskā strāvas trieciena vai aizdegšanās risks!

- Nekādā gadījumā nepakļaujiet televizoru lietus vai ūdens ietekmei. Nekādā gadījumā televizora tuvumā nenovietojiet ar ūdeni pildītus traukus, piemēram, vāzes. Ja šķidrums ir izlījis uz televizora vai ietecējis tajā, nekavējoties atvienojiet televizoru no strāvas padeves kontaktligzdas. Pirms televizora turpmākas lietošanas sazinieties ar Philips klientu apkalpošanas centru, lai pārbaudītu televizoru.
- Nekādā gadījumā nepakļaujiet televizoru, tālvadības pulti un baterijas pārmērīgam karstumam. Nekādā gadījumā nenovietojiet tos degošu sveču, atklātas liesmas vai citu karstuma avotu tuvumā, tostarp tiešos saules staros.
- Nekad neievietojiet televizora ventilācijas vai citās atverēs priekšmetus.
- Nekādā gadījumā nenovietojiet smagus priekšmetus uz strāvas vada.
- Nelietojiet spēku, darbojoties ar strāvas kontaktligzdām. Valrīgas kontaktligzdas var izraisīt dzirkstelošānu vai ugunsgrēku. Sekojiet, lai strāvas vadu nenostieptu, grozot televizora ekrānu.
- Atvienojot strāvas vadu, vienmēr satveriet kontaktdakšu un nekad neraujiet vadu. Sekojiet, lai strāvas kontaktligzdai vienmēr ir pilnīgi brīva piekļuve.

Traumas vai televizora bojājumu risks!

- Ja televizora svars pārsniedz 25 kg, tā pacelšanai un nešanai ir vajadzīgi divi cilvēki.
- Ja televizoru novietojat uz statīva, izmantojiet tikai tā komplektā iekļauto statīvu. Stingri piestipriniet statīvu televizoram. Novietojiet televizoru uz līdzenas, horizontālas virsmas, kas piemērota televizora un statīva svaram.

- Ja televizoru stiprināt pie sienas, pārbaudiet, vai sienas stiprinājums iztur televizora svaru. Koninklijke Philips Electronics N.V. neuzņemas atbildību par nepiemēroti pie sienas veiktu stiprināšanu, kā dēļ noticis negadījums, gūta trauma vai nodarīti bojājumi.
- Šī izstrādājuma daļas var būt izgatavotas no stikla. Rīkojieties uzmanīgi, lai izvairītos no savainojumiem un bojājumiem.

Televizora bojājuma risks!

Pirms televizora pievienošanas strāvas padeves kontaktligzdai pārbaudiet, vai strāvas spriegums atbilst televizora aizmugurē norādītajai vērtībai. Nekādā gadījumā nepievienojiet televizoru strāvas padeves kontaktligzdai, ja spriegums atšķiras.

Bērnū traumu risks!

Ievērojiet šos drošības brīdinājumus, lai nepieļautu televizora apgāšanos un bērnu traumas.

- Nekad nenovietojiet televizoru uz virsmas, kas pārklāta ar audumu vai citu materiālu, kuru iespējams noraut.
- Pārbaudiet, vai kāda televizora daļa nekarājas pāri atbalsta virsmas malām.
- Nekad nenovietojiet televizoru uz augstām mēbelēm, piemēram, grāmatplaukta, nepiestiprinot gan attiecīgo mēbeli, gan televizoru pie sienas vai piemērota balsta.
- Paskaidrojiet bērniem, cik bīstami ir rāpties uz mēbelēm, lai aizsniegtu televizoru.

Bateriju norīšanas risks!

Tālvadības pultī, iespējams, ir ievietotas apaļās plakanās baterijas, kuras mazi bērni var viegli norīt. Vienmēr glabājiet šīs baterijas bērniem nepieejamā vietā!

Pārkaršanas risks!

Nekādā gadījumā neuzstādiet televizoru norobežotā telpā. Vienmēr atstājiet ap televizoru vismaz 10 centimetrus platu ventilācijas atstarpi. Sekojiet, lai televizora ventilācijas spraugas nav nosegtas ar aizkariem vai citiem priekšmetiem.

Pērkona negaiss

Pirms pērkona negaisa atvienojiet televizoru no strāvas padeves kontaktligzdas un antenas. Negaisa laikā nekādā gadījumā nepieskarieties nevienai televizora daļai, strāvas vadam vai antenas kabelim.

Dzirdes bojājuma risks!

Nelietojiet mazās vai lielās ausiņas lielā skaļumā vai ilgstoši.

Zema temperatūra

Ja televizors pārvadāts temperatūrā, kas ir zemāka par 5 °C, pirms televizora pieslēgšanas strāvas padevei izsaiņojiet to un pagaidiet, līdz tā temperatūra sasniedz istabas temperatūru.

Apkope

- Nekad nepieskarieties ekrānam, nestumiet, neberziet un nesitiet to ar kādu priekšmetu.
- Pirms tīrīšanas atvienojiet televizoru no strāvas padeves.
- Televizoru un tā korpusa rāmi tīriet ar mīkstu, mitru drāniņu. Televizora tīrīšanai nekad neizmantojiet tādas vielas kā spirtu, ķīmikālijas vai sadzīves tīrīšanas līdzekļus.
- Lai nepieļautu deformāciju un krāsu izbalēšanu, pēc iespējas ātrāk noslaukiet ūdens lāses.
- Pēc iespējas izvairieties no nekustīgu attēlu demonstrēšanas. Nekustīgi attēli ir tādi, kas ekrānā redzami ilgstošu laikposmu. Nekustīgi attēli ir ekrāna izvēlnes, melnas malas, laika rādījumi u. c. Ja jādemonstrē nekustīgi attēli, samaziniet ekrāna kontrastainumu un spilgtumu, lai nepieļautu ekrāna bojājumus.

Temperatūra un mitrums

Retos gadījumos atkarībā no temperatūras un mitruma televizora priekšējā stikla iekšpusē var veidoties neliels kondensāts (dažiem modeļiem). Lai novērstu kondensāta veidošanos, nepakļaujiet televizoru tiešai saules staru, karstuma vai liela mitruma iedarbībai. Ja kondensāts radies, tas izzudīs pēc televizora pāris stundu darbības. Kondensāts neradīs televizora bojājumus vai nepareizu televizora darbību.



1.3 Televizora taustiņi

Ieslēgšanas/izslēgšanas slēdzis

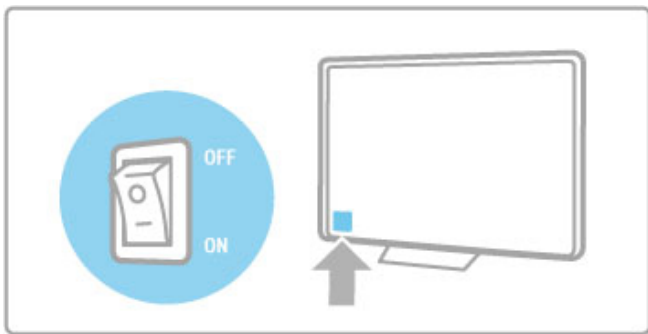
Ieslēdziet vai izslēdziet televizoru ar ieslēgšanas/izslēgšanas slēdzi televizora labajā pusē. Kad televizors ir izslēgts, tas nepatērē enerģiju.



Ja sarkanais indikators nedeg, ieslēdziet televizoru ar ieslēgšanas/izslēgšanas slēdzi.

Ja sarkanais indikators deg (televizors ir gaidstāves režīmā), nospiediet televizora tālvadības pults taustiņu , lai ieslēgtu televizoru. Vai arī ieslēdziet televizoru no gaidstāves režīma, nospiežot **CH+**, **CH**-vai . Televizora ieslēgšanās ilgst dažas sekundes.

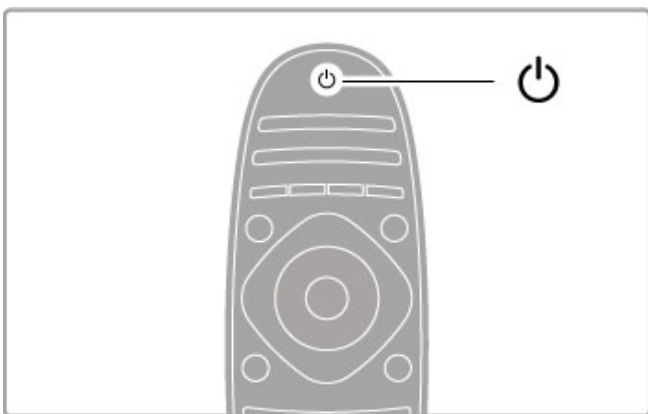

Skaļums

Nospiediet taustiņu  (Skaļums) - vai **+**, lai regulētu skaļumu. Vai izmantojiet tālvadības pults taustiņu **+** vai **-**.

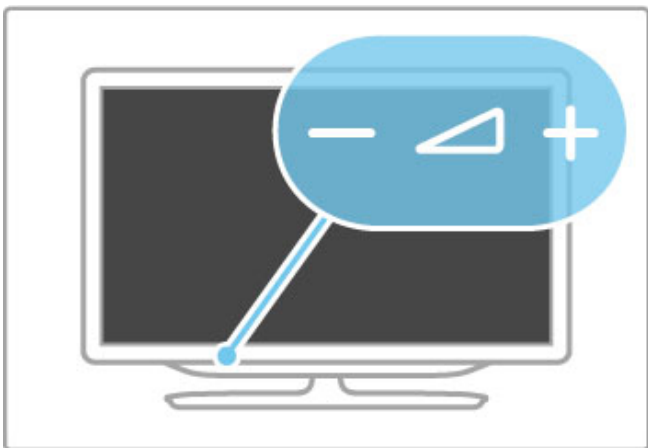



Ambilight

Nospiediet taustiņu **Ambilight**, lai ieslēgtu vai izslēgtu funkciju Ambilight.

Kad televizors ir gaidstāves režīmā, varat ieslēgt funkciju Ambilight un radīt telpā Ambilight efektu LoungeLight. Papildinformāciju par LoungeLight lasiet **Palīdzība > Televizora lietošana > Funkcijas Ambilight izmantošana > LoungeLight**



Sākums

Nospiediet taustiņu  (Sākums), lai ekrānā atvērtu izvēlni Sākums. Varat navigēt izvēlnē Sākums, izmantojot televizora taustiņus Skaļums - vai **+** (kreiso vai labo taustiņu) un Kanāls - vai **+** (lejupvērsto vai augšupvērsto taustiņu). Lai apstiprinātu savu izvēli, vēlreiz nospiediet taustiņu .

Papildinformāciju par izvēlni Sākums lasiet **Palīdzība > Televizora lietošana > Izvēlnes >  Sākums**



CH Kanāls

Nospiediet taustiņu **CH** (Kanāls) - vai **+**, lai pārslēgtu kanālus. Vai izmantojiet tālvadības pults taustiņu **▶** vai **◀**.

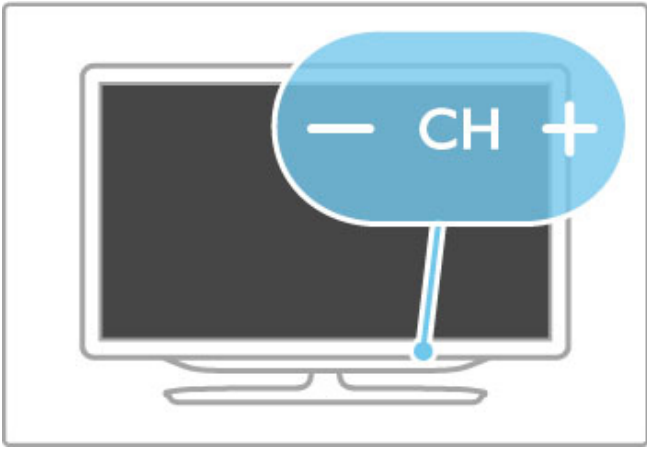

1.4 Televizora reģistrēšana

Apsveicam ar pirkumu un laipni lūdzam Philips!

Reģistrējiet televizoru un izmantojiet virkni priekšrocību, tostarp pilnu atbalstu (arī lejupielādes), privilģētu piekļuvi informācijai par jaunajiem produktiem, ekskluzīvus piedāvājumus un atlaides, iespēju laimēt balvas un pat piedalģties ģpašās aptaujās par jaunajiem produktiem.

Dodģties uz www.philips.com/welcome

1.5 Palīdzība un atbalsts

Sadaļu Palīdzība un Meklēt izmantošana

Palīdzība

Sadaļu Palīdzība varat atvērt izvēlnē Sākums. Lielākajā daļā gadījumu varat arī nospiegt tālvadības pults **dzeltens** taustiņu, lai tūlīt atvērtu un aizvērtu sadaļu Palīdzība. Dažām darbībām, piemēram, teletekstam, krāsu taustiņiem ir piešķirtas īpašas funkcijas un tos nevar izmantot, lai atvērtu sadaļu Palīdzība.

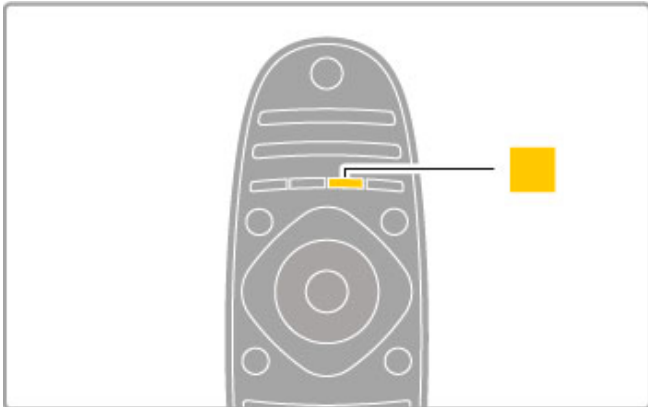

Pirms sekojat sadaļā Palīdzība sniegtajiem norādījumiem, aizveriet sadaļu Palīdzība. Lai to aizvērtu, nospiediet **dzeltens** taustiņu vai **⬆**. Vēlreiz nospiežot **dzeltens** taustiņu, sadaļa Palīdzība atkal atvēršies tajā lapā, kurā to aizvērāt.

Q Meklēt

Sadaļā Palīdzība izmantojiet funkciju **Q Meklēt**, lai atrastu informāciju par interesējošo tēmu. Ar pārvietošanās taustiņiem atlasiet sarakstā tēmu un tad nospiediet taustiņu **OK** (Labi). Jūsu meklētā tēma, iespējams, nav aprakstīta pirmajā, bet kāda no turpmākajām lapām. Lai pārietu uz nākamo lapu, nospiediet taustiņu **▶**.

Tiešsaistes atbalsts

Lai atrisinātu jebkuru ar Philips televizoru saistītu problēmu, varat izmantot mūsu tiešsaistes atbalstu. Tajā varat izvēlēties savu valodu un ievadīt produkta modeļa numuru.

Dodieties uz www.philips.com/support

Atbalsta vietnē atradīsiet jūsu valstī pieejamā atbalsta centra tālruna numuru, lai sazinātos ar mums, kā arī atbildes uz biežāk uzdotajiem jautājumiem.

Tur varat arī lejupielādēt jaunāko televizora programmatūru vai rokasgrāmatu, lai lasītu to datorā. Varat nosūtīt arī kādu īpašu jautājumu uz e-pastu vai (dažās valstīs) tērzēt tiešsaistē ar kādu no mūsu darbiniekiem.

Saziņa ar Philips

Lai saņemtu atbalstu, pa tālruni varat sazināties ar Philips klientu apkalpošanas centru jūsu valstī. Tālruna numuru sk. televizora komplektā iekļautajos dokumentos.

Varat arī apmeklēt mūsu tīmekļa vietni: www.philips.com/support.

Televizora modeļa un sērijas numurs

Iespējams, jūs lūgs nosaukt vai ievadīt sava televizora modeļa un sērijas numuru. Šos numurus sk. uz iepakojuma uzlīmes vai televizora aizmugurē vai apakšā esošās datu plāksnītes.

2 Televizora lietošana

2.1 Tālvadības pulsts

Pārskats

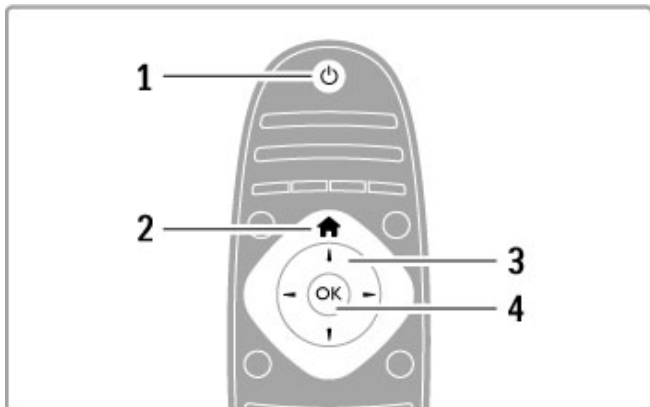

1. Gaidstāve

Nospiediet, lai ieslēgtu televizoru vai pārslēgtu atpakaļ gaidstāves režīmā.

2. Sākums

Nospiediet, lai atvērtu vai aizvērtu izvēlni sākums.

3. Pārvietošanās taustiņš

Nospiediet, lai pārvietotos uz augšu, uz leju, pa kreisi vai pa labi.

4. Taustiņš OK (Labi)

Aktivizē izvēli.

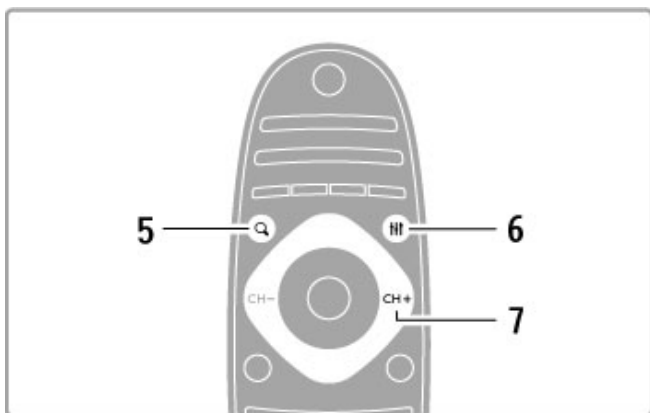

5. Atrast

Lai atvērtu vai aizvērtu kanālu sarakstu vai savu fotoattēlu, mūzikas vai filmu sarakstu.

6. Pielāgot

Lai atvērtu vai aizvērtu visbiežāk izmantotos attēla, skaņas, Ambilight vai 3D iestatījumus.

7. CH+ / Nākamais

Nospiediet, lai pārslēgtu uz nākamo kanālu, lapu vai nodaļu.

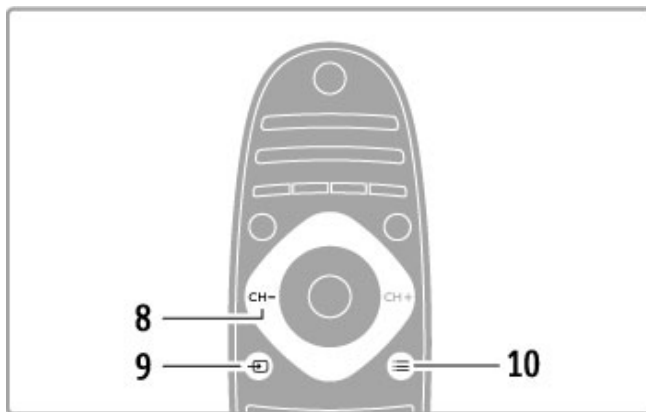

8. CH- / Iepriekšējais

Nospiediet, lai pārslēgtu uz iepriekšējo kanālu, lapu vai nodaļu.

9. Avots

Lai pārslēgtu tieši uz televizora pieslēgumu.

10. Opcijas

Nospiediet, lai atvērtu vai aizvērtu izvēlni Opcijas.

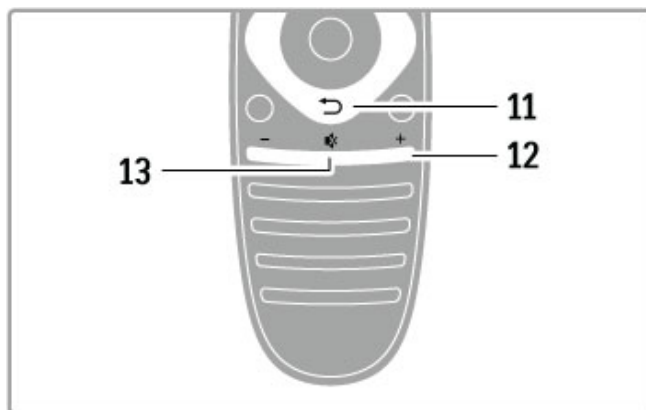

11. Atpakaļ

Nospiediet, lai pārietu uz iepriekšējo kanālu. Varat to izmantot arī, lai izietu no izvēlnes, nesaglabājot veiktās iestatījumu izmaiņas. Nospiediet arī, lai pārietu uz iepriekšējo teleteksta vai Net TV lapu.

12. Skaļums

Nospiediet, lai regulētu skaļuma līmeni.

13. Izslēgt skaņu

Nospiediet, lai klusinātu skaņu vai to atjaunotu.

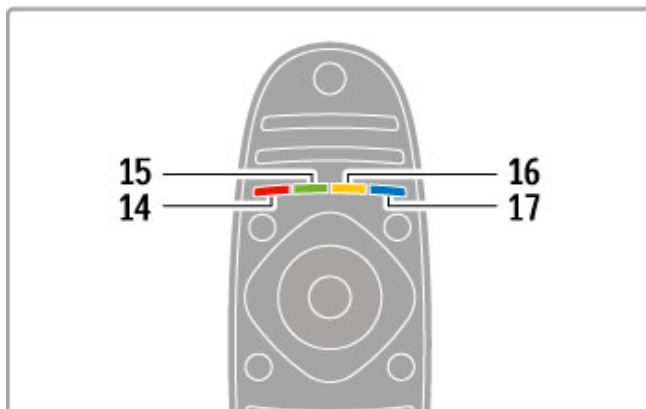

14. Sarkanās krāsas taustiņš

Nospiediet, lai atvērtu interaktīvo televīziju vai atlasītu teleteksta lapu.

15. Zaļās krāsas taustiņš

Nospiediet, lai atvērtu Eko iestatījumus vai atlasītu teleteksta lapu.

16. Dzeltenās krāsas taustiņš

Nospiediet, lai atlasītu teleteksta lapu.

17. Zilās krāsas taustiņš

Nospiediet, lai atlasītu teleteksta lapu.

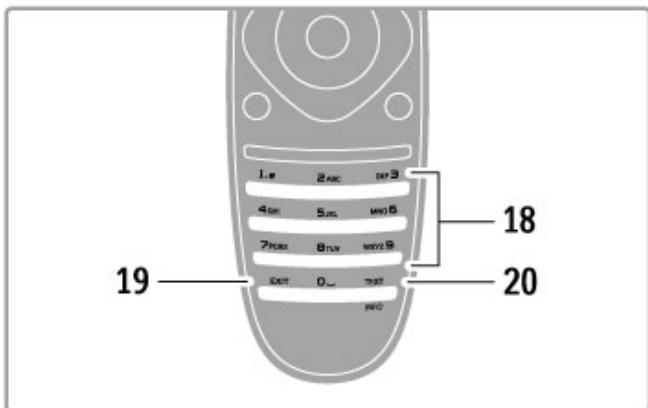

18. Ciparu taustiņi un teksta tastatūra

Nospiediet, lai uzreiz izvēlētos televīzijas kanālu vai ievadītu tekstu.

19. Iziet

Nospiediet, lai izietu no multivides mājas platformas (MHP).

20. Teleteksts/Informācija

Nospiediet, lai atvērtu vai aizvērtu tekstu. / Turiet šo taustiņu nospiestu 4 sekundes, lai atvērtu vai aizvērtu informāciju par nākamajām programmām.

Ierīču lietošana

Televizora tālvadības pulti var izmantot arī, lai vadītu citu tam pievienotu ierīci. Ierīcei jābūt aprīkoti ar EasyLink (HDMI-CEC) funkciju un ir jābūt ieslēgtai. Tāpat ierīcei jābūt pievienotai televizoram ar HDMI kabeli.

EasyLink ierīces vadība

Lai lietotu šādu ierīci ar televizora tālvadības pulti, atlasiet ierīci vai tās darbību izvēlnē Sākums un nospiediet taustiņu OK (Labi).

Visu taustiņu (izņemot taustiņu , , un OPCIJAS) komandas tiek nosūtītas ierīcei.

Pārslēgt atpakaļ uz televizoru

Lai pārslēgtu tālvadības pulti atpakaļ uz televizoru, nospiediet (Sākums), atlasiet **Televizora skatīšanās** un nospiediet taustiņu OK (Labi).

Rādīt ierīces taustiņus

Lietojot ierīci, daži taustiņi, iespējams, uz televizora tālvadības pults nav pieejami. Lai atlasītu šos taustiņus televizorā, nospiediet OPCIJAS un atlasiet **Rādīt ierīces taustiņus**. Atlasiet vajadzīgo taustiņu un nospiediet OK (Labi).

Lai paslēptu ierīces taustiņus, nospiediet (Atpakaļ).

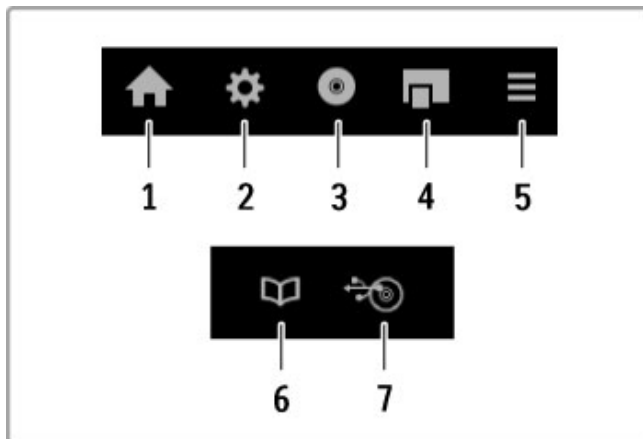

Kopumā ar šiem taustiņiem var atvērt šādas ierīces izvēlnes:

1. Izvēlnē Sākums
2. Izvēlnē Iestatīšana
3. Diska izvēlnē (diska saturs)
4. Uznirošā izvēlnē
5. Izvēlnē Opcijas
6. Programmu ceļvedis
7. Multivides atlase

Atskaņošana ar vienu pieskārienu

Ievietojiet disku EasyLink HDMI-CEC ierīcē un nospiediet

Atskaņot uz ierīces. Televizors ieslēgsies no gaidstāves režīma un sāks atskaņot disku.

Sistēmas audio vadība

Pievienojot EasyLink audio sistēmu, varat klausīties skaņu no televizora, izmantojot šo audio sistēmu. Televizora skaļruņu skaņa automātiski tiek izslēgta. Audio sistēmas skaļumu varat regulēt ar televizora tālvadības pulti.

Telpiskā skanējuma režīms

Izmantojot jaunākās Philips ierīces, varat mainīt ierīces telpiskā skanējuma iestatījumus televizorā. Lai mainītu šo iestatījumu, nospiediet **PIELĀGOT**, atlasiet **Telpiskā skanējuma režīmu** un nospiediet OK (Labi). Režīmā **Nākamais režīms** nospiediet OK, lai pārslēgtu ierīces pieejamos režīmus.

Viedā skaņa

Izmantojot jaunākās Philips ierīces, varat mainīt ierīces iestatījumu Viedā skaņa televizorā. Lai mainītu šo iestatījumu, nospiediet **PIELĀGOT**, atlasiet **Viedā skaņa** un nospiediet OK (Labi). Sarakstā atlasiet skaņas režīmu.

Ekrāns izslēgts

Ja jaunākā Philips audio ierīce televizoram sūta tikai skaņu, ierīce var ierosināt izslēgt televizora ekrānu. Lai izslēgtu ekrānu pēc šī ziņojuma parādīšanas, atlasiet **Ekrāns izslēgts** un nospiediet OK (Labi). Lai atkal ieslēgtu ekrānu, nospiediet (Sākums).

Sistēmas gaidstāve

Nospiediet uz tālvadības pults, lai pārslēgtu televizoru un visas EasyLink ierīces gaidstāves režīmā.

Papildinformāciju par funkciju EasyLink lasiet **Palīdzība > Iestatīšana > Ierīces > EasyLink HDMI-CEC**.

IS sensors

Vienmēr pārliecinieties, ka tālvadības pults ir pavērsta pret tālvadības infrasarkanā sensoru televizora priekšpusē.

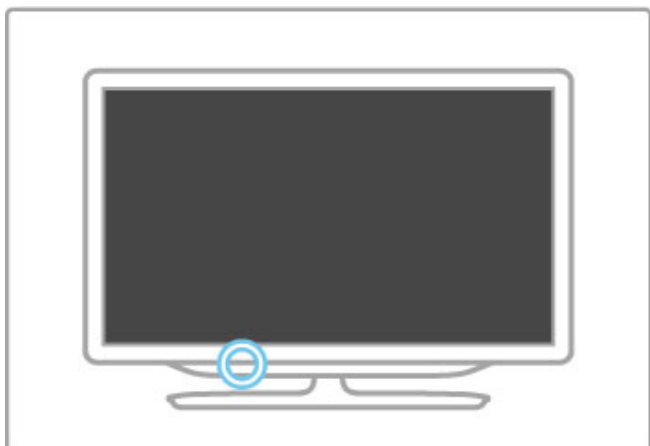

Baterijas

Lai nomainītu tālvadības pults baterijas, atbīdīet bateriju nodalījuma vāciņu tālvadības pults apakšējā daļā. Izmantojiet 2 apaļās plakanās baterijas (tips CR2032 – 3V). Pārbaudiet, vai bateriju + puse (augšējā daļa) ir pavērsta augšup. Uz bateriju nodalījuma ir + norāde.

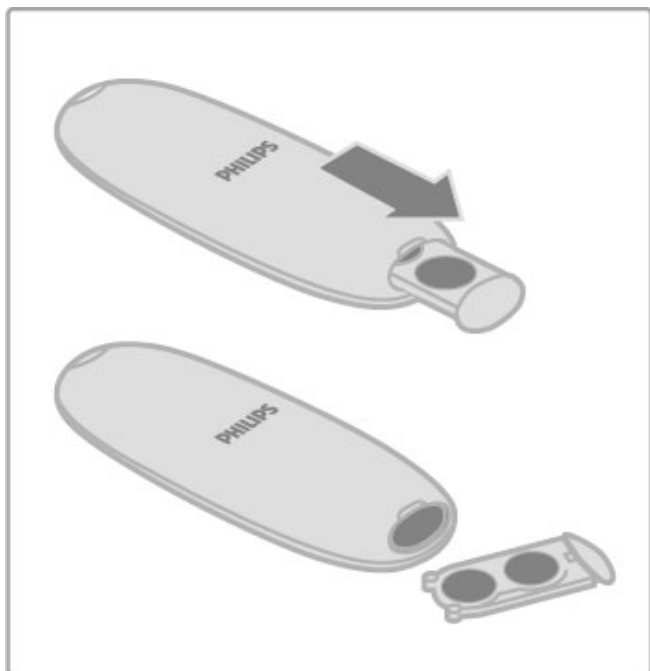

Ja tālvadības pults nelietsiet ilgāku laiku, izņemiet baterijas. Utilizējiet baterijas saskaņā ar norādījumiem par to lietošanas beigām. Lasiet **Palīdzība > Uzsākšana > Uzstādīšana > Lietošanas beigas**.

Tīrīšana

Tālvadības pults ir apstrādāta ar skrāpējumizturīgu pārklājumu.

Tālvadības pults tīrīšanai izmantojiet mīkstu, mitru drāniņu. Nekādā gadījumā televizora vai tālvadības pults tīrīšanai neizmantojiet tādas vielas kā spirtu, ķīmikālijas vai sadzīves tīrīšanas līdzekļus.

2.2 Izvēlnes

🏠 Sākums

Izvēlnē Sākums jūs sākat skatīties televizoru, filmu disku vai jebkuru citu televizora darbību.

Nospiediet taustiņu 🏠, lai atvērtu izvēlni Sākums.

Lai sāktu darbību, atlasiet to ar pārvietošanās taustiņiem un nospiediet taustiņu OK (Labi).

Lai aizvērtu izvēlni Sākums, 🏠 vēlreiz nospiediet taustiņu.

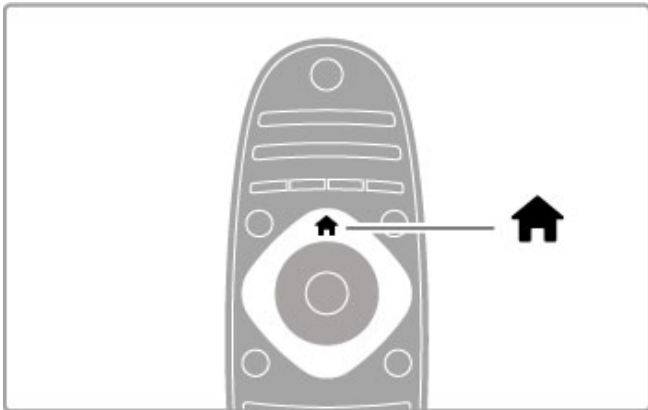

Pievienot ierīces

Lai pieslēgto ierīci viegli atlasītu, pievienojiet to izvēlni Sākums. Ja pieslēgtajai ierīcei nav EasyLink (HDMI-CEC) funkcijas vai tā nav pieslēgta ar HDMI kabeli, ierīce izvēlni Sākums jāpievieno manuāli, izmantojot opciju **Pievienot ierīces**.

Ierīces, kurām ir EasyLink (HDMI-CEC) un kuras ir pieslēgtas ar HDMI kabeli, automātiski parāda savu darbību izvēlnē Sākums. Viena ierīce var pievienot vairākas darbības.

Ja EasyLink ierīce netiek automātiski parādīta, iespējams, ierīcei ir izslēgta funkcija EasyLink.

Pievienot ierīci manuāli

Izvēlnē Sākums izvēlieties vienumu **Pievienot ierīces** un nospiediet taustiņu OK (Labi). Izpildiet ekrānā redzamos norādījumus.

Televizora ekrānā tiks parādīts aicinājums izvēlēties ierīci un savienojumu, kuram pievienota šī ierīce.

Tagad šī ierīce vai tās darbības ir pievienotas izvēlnē Sākums.

Pārdēvēt ierīci

Lai pārdēvētu pievienotu ierīci vai darbību, atlasiet ierīci izvēlnē Sākums, nospiediet ☰ OPCIJAS un atlasiet **Pārdēvēt**. Lai ievadītu jauno nosaukumu, izmantojiet tastatūru uz tālvadības pults — tāpat kā rakstot SMS/teksta ziņojumus.

Izņemt ierīci

Lai izvēlnē Sākums izņemtu kādu ierīci vai darbību, atlasiet to, nospiediet ☰ OPCIJAS un pēc tam atlasiet opciju **Izņemt šo ierīci**. Ja ierīce vai darbība pēc tās izņemšanas joprojām redzama izvēlnē Sākums, izslēdziet ierīces EasyLink iestatījumu, lai ikonu automātiski nerādītu sākuma izvēlnē.

Papildinformāciju par EasyLink izmantošanu lasiet **Palīdzība > Televizora lietošana > Tālvadības pults > Ierīču lietošana**.

Pārkārtot

Lai izvēlnē Sākums pārkārtotu ierīci vai darbību, atlasiet to un nospiediet ☰ OPCIJAS.

1. Atlasiet opciju **Pārkārtot**.

2. Izmantojiet pārvietošanās taustiņus, lai pārkārtotu ierīci vai darbību uz vajadzīgo pozīciju. Varat pārkārtot tikai pievienoto ierīču un darbību secību.

3. Nospiediet taustiņu OK (Labi), lai apstiprinātu pozīciju. Visas ierīces un darbības pārvietojas pa labi.

Varat iezīmēt un pārkārtot vēl citu ierīci vai darbību.

Lai apturētu pārkārtošanu, nospiediet ☰ OPCIJAS un atlasiet **Iziet no pārkārtošanas**.

Atjaunot darbības

Lai atjaunotu dzestu darbību ierīcei ar vairākām darbībām, atlasiet ierīci vai vienu no tās darbībām un nospiediet taustiņu ☰ OPCIJAS. Atlasiet **Atjaunot darbības** un nospiediet OK (Labi). Tiks parādītas visas ierīces izdzēstās darbības.

🔍 ATRAST

Izmantojot 🔍 ATRAST, jūs atverat kanālu sarakstu, kamēr skatāties televīzijas kanālus, vai atverat attēlu, mūzikas un video sarakstu, kamēr pārlūkojat datoru vai pieslēgto USB ierīci.

Nospiediet funkciju 🔍 ATRAST, lai atvērtu sarakstu.

Lai aizvērtu sarakstu, nospiediet 🔍 vēlreiz.

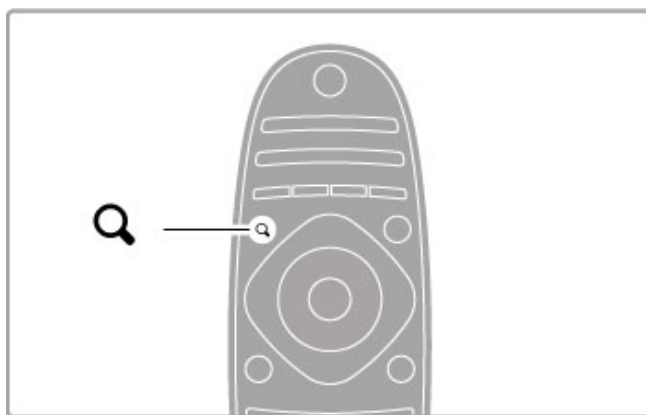

👤 PIELĀGOT

Izvēlnē PIELĀGOT varat ātri pielāgot attēla, skaņas, Ambientlight un 3D iestatījumus.

Nospiediet taustiņu 👤 PIELĀGOT, lai atvērtu izvēlni Pielāgot. Atlasiet vajadzīgo opciju ar pārvietošanās taustiņiem un nospiediet taustiņu OK (Labi).

Lai aizvērtu izvēlni, vēlreiz nospiediet 👤 PIELĀGOT.

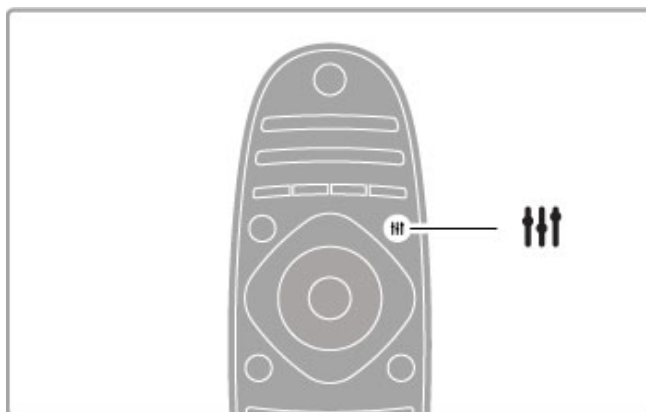

Izvēlnē Pielāgot varat pielāgot šādus iestatījumus:

- Ieslēgt vai izslēgt Ambilight
- Ambilight dinamika
- Attēla formāts
- Viedais attēls (sākotnējie iestatījumi)
- Viedā skaņa (sākotnējie iestatījumi)
- Skalruņi
- Telpiskais skaņējums
- Attēla pārbīde

Ambilight

Papildinformāciju par Ambilight iestatījumiem lasiet **Palīdzība** > **Iestatīšana** > **Ambilight**.

Attēla formāts

Papildinformāciju par attēla formāta iestatījumiem lasiet **Palīdzība** > **Televizora lietošana** > **Televizora skatīšanās** > **Attēla formāts**.

Viedais attēls, viedā skaņa

Televizorā varat iestatīt iepriekš noteiktu iestatījumu, kurš vislabāk piemērots pašlaik skatītajam attēlam.

Papildinformāciju par viedajiem iestatījumiem lasiet **Palīdzība** > **Televizora lietošana** > **Televizora skatīšanās** > **Viedie iestatījumi**.

Skalruņi

Lai klausītos skaņu, izmantojot televizora skalruņus, aizveriet sadaļu **Palīdzība**, nospiediet taustiņu **PIELĀGOT**, atlasiet opciju

Skalruņi un **Televizors**.

Ja vēlaties klausīties skaņu, izmantojot televizoram pievienoto mājas kino sistēmu vai pastiprinātāju, atlasiet opciju **Pastiprinātājs**.

Šie iestatījumi uz laiku gūst pārsvaru pār EasyLink iestatījumiem.

Telpiska skaņa

Lai automātiski pārslēgtu televizoru uz labākā telpiskā skaņējuma režīmu (pieejams tikai, ja ir pieslēgta mājas kino sistēma), aizveriet **Palīdzība**, nospiediet **PIELĀGOT**, atlasiet **Telpiska skaņa** un **ieslēgt**.

Attēla pārbīde

Jūs varat pārbīdīt attēlu ekrānā vertikāli vai horizontāli, lai skatītu subtitrus pilnībā (atkarībā no televizora ieejas).

Televizora skatīšanās laikā nospiediet taustiņu **PIELĀGOT**, atlasiet opciju **Attēla pārbīde** un nospiediet **OK** (Labi). Ar pārvietošanās taustiņiem pārbīdīdēt attēlu. Nospiediet taustiņu **OK**, lai pārtrauktu attēla pārbīdi.

☰ OPCIJAS

Izmantojot izvēlni OPCIJAS, jūs atlasāt izvēles iestatījumus atkarībā no tā, ko skatāties vai darāt televizorā.

Lai skatītu pieejamās opcijas, jebkurā laikā nospiediet taustiņu

☰ OPCIJAS.

Lai aizvērtu izvēlni, vēlreiz nospiediet ☰ OPCIJAS.

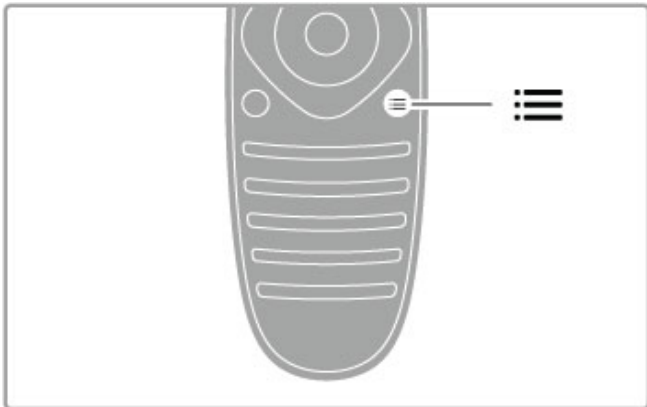

2.3 Televizora skatīšanās

Kanālu pārslēgšana

Lai skatītos televizoru un pārslēgtu kanālus, pārliecinieties, ka izvēlnē Sākums ir atlasīta darbība **Televizora skatīšanās**.

Lai skatītos televizoru, nospiediet taustiņu **⬆️**, atlasiet opciju **Televizora skatīšanās** un nospiediet taustiņu **OK (Labi)**.



Lai pārslēgtu kanālus, nospiediet **CH+** vai **CH-** uz tālvadības pults. Varat izmantot ciparu taustiņus, ja zināt kanāla numuru, vai nospiediet **Q ATRAST**, lai atvērtu kanālu sarakstu kanālu atlasē.

Lai pārslēgtu uz iepriekšējo kanālu, nospiediet taustiņu **↶** (Atpakaļ).

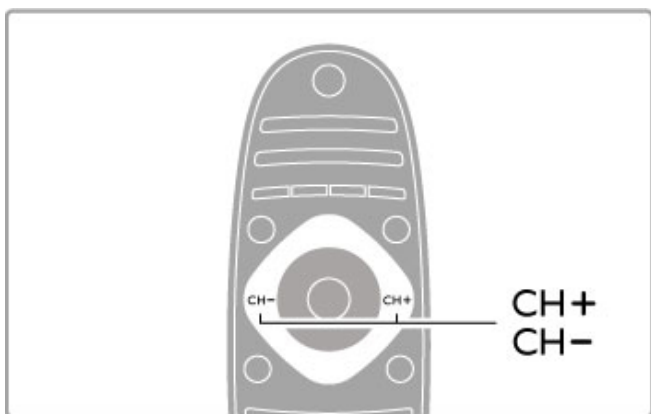

Radio kanāli

Ja ir pieejama digitālā apraide, digitālās radiostacijas noskaņošanas laikā tiek noskaņotas automātiski. Lai televizoru pārslēgtu uz radio kanālu, rīkojieties tāpat, kā pārslēdzot uz televīzijas kanālu. DVB-C kanālu noskaņošanas laikā radiostacijas parasti tiek izvietotas, sākot ar kanāla numuru 1001 uz augšu.

Televīzijas kanālu skatīšanās opcijas

Ja skatāties digitālās apraides televīzijas kanālus, nospiediet **≡ OPCIJAS**, lai skatītu pieejamās opcijas:

- Programma
- Statuss
- Video atlase

Programma

Šī opcija rāda informāciju par pašreizējo un nākamo pārraidi atlasītajā kanālā. Ar pārvietošanās taustiņiem ritiniet cauri tekstam vai pārejiet uz nākamo kolonnu.

Statuss

Atkarībā no pārraides statusa lapā būs redzama attiecīgā informācija. Šo informāciju varat izmantot, lai uzlabotu kanāla signālu vai pārbaudītu noteiktu pakalpojumu pieejamību.

Video atlase

Digitālās televīzijas kanāli var piedāvāt iespēju izvēlēties no vairākiem video signāliem (vairāku plūsmu apraides), dažādu viena notikuma kameras skatupunktus vai skata leņķus, kā arī dažādas pārraides vienā televīzijas kanālā. Ja šādi televīzijas kanāli ir pieejami, televizorā tiek parādīts ziņojums. Ja šādi kanāli ir pieejami, nospiediet taustiņu **≡ OPCIJAS** un atlasiet opciju **Video atlase**, lai veiktu savu izvēli.

Kanālu saraksts

Kanālu sarakstā varat skatīt visus instalētos TV un radio kanālus.

Televizora skatīšanās laikā nospiediet **Q ATRAST**, lai atvērtu kanālu sarakstu.

Nospiediet **Q ATRAST** vēlreiz vai **↶** (Atpakaļ), lai aizvērtu kanālu sarakstu, nemainot kanālu.

Kanālu sarakstā varat pāriet uz televīzijas kanālu vai radiostaciju — nospiediet **OK (Labi)**, lai skatītos televīzijas kanālu vai klausītos radiostaciju.

Kanālu sarakstam var būt vairākas lapas. Lai skatītu nākamo vai iepriekšējo kanālu saraksta lapu, nospiediet taustiņus **▶** vai **◀**.

Kanālu saraksta opcijas

Kad ekrānā ir atvērts kanālu saraksts, nospiediet **≡ OPCIJAS**, lai atlasītu šādas opcijas:

- Izvēlēties sarakstu
- Atzīmēt kā favorītu
- Pārkārtot
- Pārdēvēt
- Slēpt kanālu
- Atklāt visus

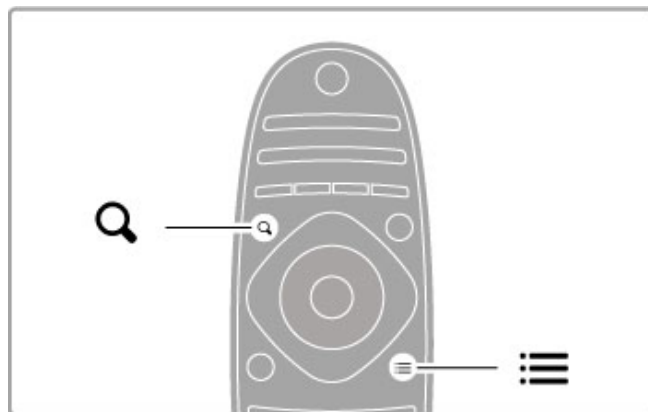

Izvēlieties sarakstu

Izmantojiet šo opciju, lai atlasītu, kuri kanāli būs redzami kanālu sarakstā. Šeit atlasīto kanālu saraksts nosaka, kurus kanālus jūs varat redzēt, izmantojot taustiņus **CH+** un **CH-**.

Atzīmēt kā favorītu

Kad kanālu sarakstā kāds kanāls ir iezīmēts, šo kanālu var iestatīt kā favorītu.

Lasiet **Televizora lietošana > Televizora skatīšanās > Favorīti**.

Pārkārtot

Sarakstā varat mainīt kanālu secību.

1. Nospiediet **≡ OPCIJAS** un atlasiet **Pārkārtot**, lai sāktu kanālu pārkārtošanu.
2. Iezīmējiet vajadzīgo kanālu un nospiediet taustiņu **OK (Labi)**.
3. Ar pārvietošanas taustiņiem pārvietojiet kanālu uz vajadzīgo pozīciju. Vai arī ievadiet jauno pozīciju ar ciparu taustiņiem.

4. Nospiediet taustiņu **OK** (Labi), lai apstiprinātu pozīciju. Varat ievietot kanālu citā vietā vai mainīt tā pozīciju ar citu kanālu. Varat iezīmēt citu kanālu un atkārtot iepriekš minētās darbības.

Lai apturētu pārkārtošanu, nospiediet **≡ OPCIJAS** un atlasiet **Iziet no pārkārtošanas**.

Pārdēvēt

Varat pārdēvēt kanālu sarakstā iekļautu kanālu.

1. Kanālu sarakstā iezīmējiet kanālu, kuru vēlaties pārdēvēt.
2. Nospiediet **≡ OPCIJAS** un atlasiet **Pārdēvēt**, lai sāktu pārdēvēšanu. Varat ievadīt tekstu ar tālvadības pults taustiņiem vai atvērt pilnu tastatūru teksta ievades izvēlnes augšējā daļā.

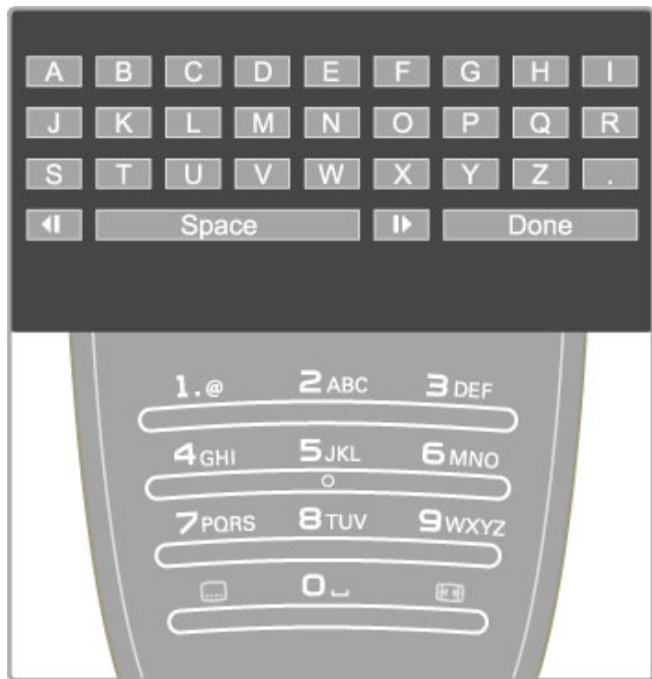

Ievadiet tekstu ar tālvadības pults taustiņiem

Izmantojiet pārvietošanās taustiņus, lai novietotu kursoru tekstā. Lai dzēstu rakstzīmi, nospiediet taustiņu **↶** (Atpakal).

Lai ievadītu rakstzīmi, izmantojiet tālvadības pults taustiņus, kā to darītu, rakstot īsziņas/teksta ziņojumus tālrunī. Izmantojiet taustiņu **1**, lai atlasītu kādu īpašo rakstzīmi. Atlasiet **Dzēst**, lai dzēstu rakstzīmi.

Lai beigtu pārdēvēšanu, atlasiet opciju **Pabeigts**.

Teksta ievadīšana, izmantojot ekrāna tastatūru

Lai teksta ievades izvēlnes augšējā daļā atvērtu ekrāna tastatūru, nospiediet taustiņu **OK** (Labi), kad kursors tekstā mirgo. Tastatūrā izmantojiet pārvietošanās taustiņus, lai attiecīgi mainītu iezīmētās rakstzīmes pozīciju, un pēc tam nospiediet taustiņu **OK** (Labi), lai to ievadītu. Lai dzēstu rakstzīmi, nospiediet taustiņu **↶** (Atpakal) vai iezīmējiet **✖** un pēc tam nospiediet taustiņu **OK** (Labi).

Lai pārslēgtos no lielajiem burtiem uz mazajiem burtiem vai īpašajām rakstzīmēm, nospiediet taustiņu **▶** (Nākamais) vai **◀** (Iepriekšējais).

Lai redīgētu rakstzīmi teksta rindā, novietojiet kursoru uz šīs rakstzīmes un izmantojiet taustiņus **←** un **→**, kas atrodas abos ekrānā redzamā atstarpēšanas taustiņa galos.

Lai aizvērtu ekrāna tastatūru, iezīmējiet opciju **Pabeigts** un nospiediet taustiņu **OK** (Labi).

Slēpt kanālu

Varat paslēpt kanālu sarakstā iekļautu kanālu. Pārskatot kanālus, paslēptie kanāli tiks izlaisti.

1. Kanālu sarakstā iezīmējiet kanālu, kuru vēlaties paslēpt.
2. Nospiediet **≡ OPCIJAS** un atlasiet **Slēpt kanālu**. Kanāls tiek paslēpts, tiklīdz jūs aizverat kanālu sarakstu.

Rādīt paslēptos kanālus

Varat atjaunot visus paslēptos kanālus un atcelt to slēpšanu.

1. Kanālu sarakstā nospiediet **≡ OPCIJAS** un atlasiet **Rādīt paslēptos kanālus**. Tagad kanālu sarakstā atkal būs redzami visi kanāli.

2. Nospiediet **≡ OPCIJAS** un atlasiet **Atklāt visus**, lai atklātu iepriekš paslēptos kanālus.

Vai, ja vēlaties, lai iepriekš paslēptie kanāli paliktu paslēpti, nospiediet **≡ OPCIJAS** un atlasiet **Iziet**.

Favorīti

Kanālu sarakstā kanālu varat atzīmēt kā favorītu. Varat iestatīt, lai kanālu sarakstā ir redzami tikai favorīti.

Lai atvērtu **kanālu sarakstu**, kamēr skatāties televīzijas kanālus, nospiediet **Q ATRAST**.

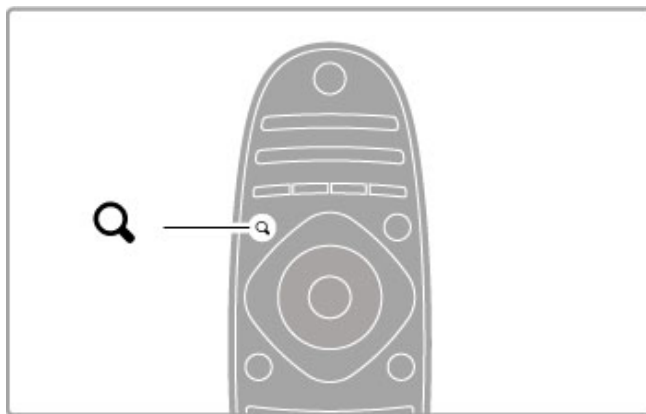

Atzīmēt kanālu kā favorītu

Kamēr skatāties televizoru, nospiediet **Q ATRAST**, lai atvērtu kanālu sarakstu. Navigējiet uz kanālu, kuru vēlaties atzīmēt kā favorītu, un nospiediet **≡ OPCIJAS**. Atlasiet **Atzīmēt kā favorītu**. Kanālu sarakstā favorīts ir atzīmēts ar **★**. Varat atcelt favorīta kanāla atzīmi, atlasot opciju **Atcelt favorīta atzīmi**.

Favorītu kanālu saraksts

Varat iestatīt kanālu sarakstu, lai tajā redzami tikai kā favorīti atzīmētie kanāli.

Kad ekrānā redzams saraksts, nospiediet **≡ OPCIJAS** un atlasiet **Izvēlieties sarakstu**. Sarakstā atlasiet **Favorīti** un nospiediet **OK** (Labi). Atlasot šo sarakstu, tajā redzēsiet tikai favorītus.

Programmu ceļvedis

Ja jūsu reģionā ir pieejama programmu ceļveža informācija, ekrānā varat atvērt programmu ceļvedi ar TV programmu grafiku.

Programmu ceļvedi nodrošina raidorganizācija vai Net TV.

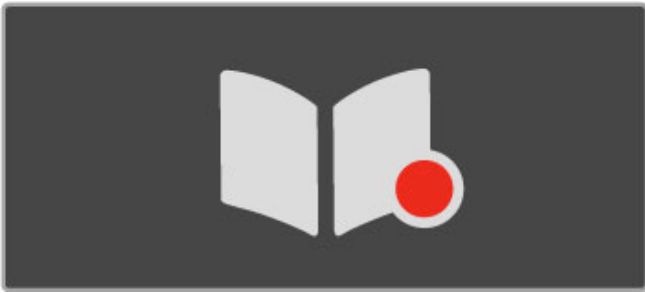

Programmu ceļveža atvēršana

Kamēr skatāties televizoru, nospiediet , atlasiet **Programmu ceļvedis** un nospiediet **OK** (Labi).

Lai izietu no programmu ceļveža, nemainot iestatījumu, nospiediet taustiņu  (Atpakaļ).

Pirmā lietošanas reize

Pirmo reizi atverot Programmu ceļvedi, televizors skenē visu televīzijas kanālu programmu ceļveža informāciju. Tas var ilgt vairākas minūtes. Dati tiek saglabāti televizorā. Televizors var saglabāt programmu datus līdz astoņām dienām.

Programmu ceļveža opcijas

Kad ceļvedī programma ir atlasīta, nospiediet  **OPCIJAS**, lai atlasītu šādas opcijas:

• Iestatīt atgādinājumu

Lai iestatītu ekrāna atgādinājumu par pārraides sākumu, atlasiet **Iestatīt atgādinājumu** un nospiediet **OK** (Labi). Pārraide tiek atzīmēta ar  (pulkstenis). Lai atceltu šo atgādinājumu, atlasiet **Notīrīt atgādinājumu** un nospiediet **OK**.

• Mainīt dienu

Sk. iepriekšējās vai nākamās dienas pārraides.

• Papildinformācija

Rāda sīku informāciju par pārraidi un tās kopsavilkumu.

• Meklēt pēc žanra

Ļauj skatīt visas pārraides pēc žanra.

• Plānotie atgādinājumi

Ja iestatīts kāds atgādinājums, varat aplūkot visu plānoto atgādinājumu sarakstu.

• Atjaunināt programmu ceļvedi

Pēc pirmās skenēšanas televizorā tiek saglabāti programmu ceļveža dati. Ja jūs veicat kanālu atjaunināšanu vai atkārtotu noskaņošanu, kā arī pārkārtojot kanālu sarakstu, jums būs nepieciešams atjaunināt programmu ceļvedi.

Lai veiktu atjaunināšanu, atlasiet **Atjaunināt programmu ceļvedi**. Atgādinājumi tiek dzēsti.

Raidorganizācija vai tīkls

Lai atlasītu programmu ceļveža informācijas avotu, nospiediet  > **Iestatīšana** > **Televīzora iestatījumi** > **Izvēlētie iestatījumi** > **Programmu ceļvedis**.

Atlasiet opciju **No tīkla** vai **No raidorganizācijas**.

No tīkla

Līdz brīdim, kad izveidosiet savienojumu ar Net TV, tiks izmantota raidorganizācijas nodrošinātā programmu ceļveža informācija.

Tiklīdz izveidosiet savienojumu ar Net TV, televizors programmu ceļveža informācijas iegūšanai automātiski pieslēgsies internetam.

No raidorganizācijas

Programmu ceļveža informāciju nodrošina raidorganizācija/operators.

Viedā attēla un skaņas iestatījumi

Vienkāršāki attēla vai skaņas iestatījumu pielāgošanai varat atlasīt to noklusējuma iestatījumus.

Televīzora skatīšanās laikā nospiediet **III PIELĀGOT**, lai atvērtu izvēlni Pielāgot, un pēc tam atlasiet **Viedais attēls** vai **Viedā skaņa**. Atlasiet sarakstā vajadzīgo iestatījumu un nospiediet **OK** (Labi).

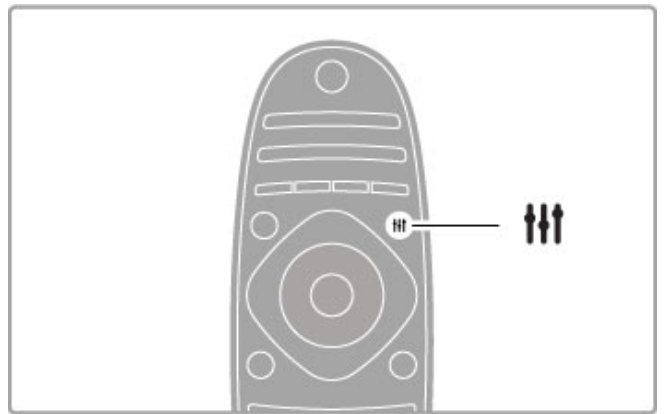

Viedais attēls un viedā skaņa

Viedie iestatījumi ir noklusējuma iestatījumu kombinācija, kas piemēroti konkrētam izmantošanas mērķim, piemēram, lai spēlētu spēles vai skatītos televizoru dienas apgaismojumā. Varat pielāgot atlasīta viedā iestatījuma konkrētus iestatījumus, piemēram, spilgtumu vai kontrastu, zemās vai augstākās frekvences. Viedais iestatījums atcerēsies jūsu veiktās izmaiņas.

Viedo iestatījumu pielāgošana

Lai pielāgotu konkrēto viedo iestatījumu, atlasiet to un nospiediet taustiņu **OK** (Labi). Pēc tam nospiediet  un atlasiet opciju **Iestatīšana**. Atlasiet opciju **Televīzora iestatījumi**, pārejiet uz attiecīgo iestatījumu un pielāgojiet to.

Lai atgūtu sākotnējās viedā iestatījuma vērtības, atceļot veiktos pielāgojumus, vispirms iestatiet televizorā to viedo iestatījumu, kuru vēlaties atiestatīt. Pēc tam nospiediet  > **Iestatīšana** > **Televīzora iestatījumi**, atlasiet **Atiestatīt** un nospiediet taustiņu **OK** (Labi).

Papildinformāciju par atsevišķu iestatījumu pielāgošanu lasiet **Palīdzība** > **Iestatīšana** > **Attēls, skaņa un Ambilight**.

Viedā attēla iestatījumu saraksts

- **Lietotāja** — iestatījumi, kurus veicāt sadaļā Personalizēt attēlu un skaņu
- **Dzīvīgs** — lieliski piemēroti izmantošanai dienas apgaismojumā
- **Dabīgs** — dabīga attēla iestatījumi
- **Kino** — lieliski piemēroti, lai skatītos filmas
- **Spēle** — lieliski piemēroti spēlēm
- **Enerģijas taupīšanas** — enerģijas patēriņa ekonomiski iestatījumi

- **Standarta** — rūpnīcas standarta iestatījumi
- **Foto** — lieliski piemēroti, lai skatītos fotoattēlus
- **Pielāgoti iestatījumi** — vieds attēla iestatījums, kas pieejams jebkuram vajadzīgajam iestatījumam

Viedās skaņas iestatījumu saraksts

- **Lietotāja** — iestatījumi, kurus veicāt sadaļā Personalizēt attēlu un skaņu
- **Standarta** — rūpnīcas standarta
- **Jaunami** — lieliski cilvēka balsij piemēroti iestatījumi
- **Filma** — lieliski piemēroti, lai skatītos filmas
- **Spēle** — lieliski piemēroti spēlēm
- **Drāma** — lieliski piemēroti, lai skatītos televīzijas seriālus
- **Sports** — lieliski piemēroti, lai skatītos sporta raidījumus

Attēla formāts

Ja ekrānā ir redzamas melnas malas, noregulējiet attēla formātu uz tādu, kas aizpilda ekrānu.

Televizora skatīšanās laikā nospiediet **PIELĀGOT**, lai atvērtu izvēlni Pielāgot, un atlasiet opciju **Attēla formāts**. Atlasiet sarakstā vajadzīgo formātu un nospiediet **OK** (Labi).

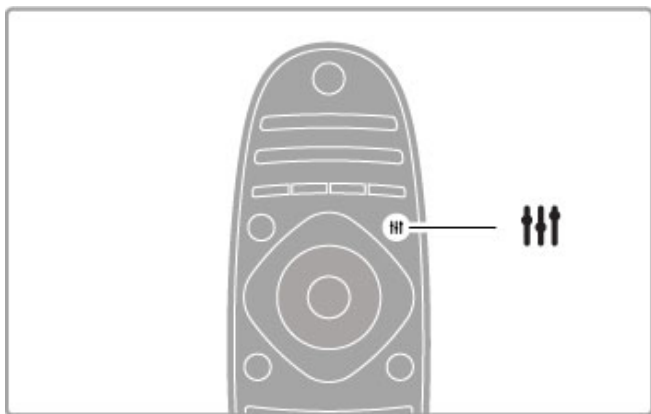

Attēla formāti

Atbilstoši ekrānā redzamajam attēlam tiek piedāvāti šādi attēla formāti:

- **Automātiska aizpildīšana**

Automātiski palielina attēlu, lai aizpildītu visu ekrānu. Neliels attēla kropļojums, redzami subtitri. Nav piemērots, ja ievades signāla avots ir dators.

- **Automātiska tālummaiņa**

Automātiski palielina attēlu, lai bez attēla kropļojuma maksimāli aizpildītu ekrānu. Var būt redzamas melnas malas. Nav piemērots, ja ievades signāla avots ir dators.

- **Pastiprināta tālummaiņa**

Noņem melnās malas formātā 4:3 pārraidītā attēla sānos. Attēls tiek pielāgots, lai aizpildītu visu ekrānu.

- **Paplašināts**

Mērogo attēlu uz 16:9 formātu.

- **Platekrāns**

Palielina attēlu līdz 16:9 formātam.

- **Bez mērogošanas**

Ideāls režīms, ja ievades signāla avots ir HD vai dators. Attēls tiek attēlots pikseli pa pikselim. Skatoties attēlu, kura ievades signāla avots ir dators, var parādīties melnas malas.

Pārslēgšana gaidstāves režīmā

Ja televizors ir ieslēgts, nospiediet **⏻** uz tālvadības pults, lai pārslēgtu to gaidstāves režīmā. Sarkanais gaidstāves indikators iedegas.

Lai gan gaidstāves režīmā televizors patērē ļoti maz elektroenerģijas, tās patēriņš turpinās.

Kad neizmantojat televizoru ilgu laiku, izslēdziet televizoru pavisam ar ieslēgšanas/izslēgšanas slēdzi.

Automātiska izslēgšanās

Ja izmantojat televizoru kā monitoru vai izmantojat digitālo uztvērēju (televizora pierīci), lai skatītos televizoru, un nelietojat televizora tālvadības pulti, izslēdziet automātisko izslēgšanos.

Tas neļaus televizoram automātiski izslēgties pēc 4 stundām, ja nav nospiests televizora tālvadības pults taustiņš.

Lai izslēgtu automātisko izslēgšanos, nospiediet **zāļo** taustiņu, kamēr skatāties televīzijas kanālus, un atlasiet **Automātiska izslēgšanās un izslēgt**.

2.4 3D skatīšanās

Nepieciešamais aprīkojums

Lai skatītos šo televizoru 3D formātā, jums nepieciešamas Philips Active 3D brilles PTA03 (jāiegādājas atsevišķi). Citas Active 3D brilles, iespējams, nevarēsiet izmantot.

Lai nodrošinātu, ka brilles uztver infrasarkanos starus, noņemiet priekšmetus no 3D raidītāja uz televizora.

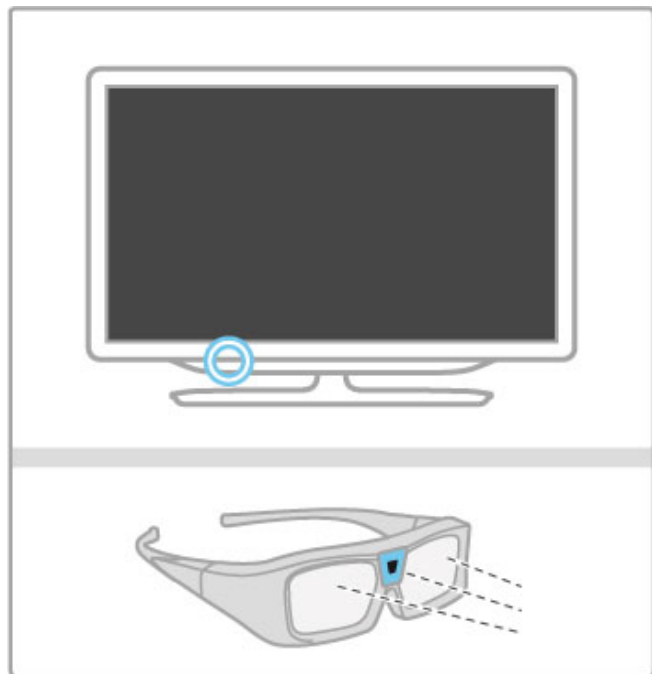

Sākt 3D

Lai skatītos 3D formāta filmu vai programmu, ievietojiet 3D filmas disku 3D Blu-ray disku atskaņotājā vai noregulējiet televīzijas kanālu, kurā tiek pārraidītas 3D programmas.

Nospiediet **⏮** (Sākums) un atlasiet **3D Blu-ray disku atskaņotājs** vai **Televizora skatīšanās** un noregulējiet televīzijas kanālu.

Sākt 3D

Televizors var noteikt, kad 3D formāts ir pieejams. Ja televizors nosaka 3D, atlasiet **Sākt 3D** un nospiediet **OK** (Labi). uzlieciet 3D brilles. Brillēm nepieciešamas dažas sekundes, lai pielāgotos 3D raidītāja 3D signālam.

Ja televizors nevar noteikt 3D signālu (trūkst 3D signāla taģa), 3D programma tiek parādīta kā dubults attēls ekrānā. Lai pārslēgtu uz 3D, nospiediet **III PIELĀGOT**, atlasiet **3D formāts** un atlasiet **Blakus** vai **Augšā / apakšā** atbilstoši dubultā attēla novietojumam.

3D apturēšana

Lai pārtrauktu 3D skatīšanos, nospiediet **III PIELĀGOT** un atlasiet **2D** izvēlnē **2D-3D**.

Varat apturēt 3D, arī pārslēdzot uz citu kanālu vai pieslēgtu ierīci. Ja 3D signāls no raidītāja netiek uztverts, 3D brilles automātiski izslēdzas pēc 5 sekundēm.

Izlādējušās baterijas

Ja, ieslēdzot 3D, brillu lēcas mirgo 2 sekundes, brillu baterija ir gandrīz izlādējusies. Nomainiet to pirms nākamās filmas vai programmas skatīšanās. Izmantojiet apaļo plakano CR2032 tipa bateriju.

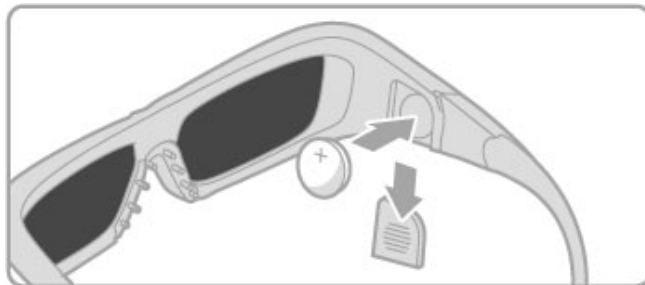

Īpatnības

- 3D ieeja no USB pieslēguma, datorpieslēguma vai Net TV netiek atbalstīta.
- Ja 3D TV pārraide tiek pārslēgta uz 2D formātu, televizors rāda tikai 3D kreiso attēlu.

Optimāla 3D skatīšanās

Lai optimāli baudītu 3D skatīšanos, ieteicams ievērot šādus nosacījumus:

- sēdēšanas attālumam ir jābūt vienādam ar vismaz trīskāršu televizora ekrāna augstumu, bet nepārsniedzot 6 metrus;
- izvairieties no fluorescējoša apgaismojuma (piemēram, no TL apgaismojuma vai noteiktām energotaupošajām spuldzēm, kuras darbojas ar zemu frekvenci) un tiešas saules gaismas, jo tas var mazināt 3D kvalitāti.

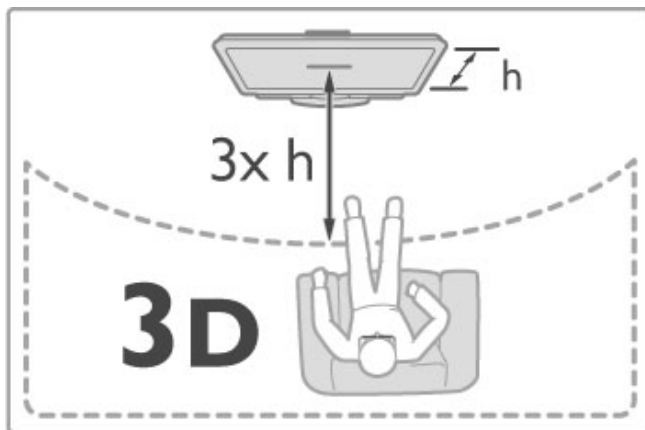

Veselības brīdinājums

- Ja jums vai kādam jūsu ģimenes loceklim ir bijušas epilepsijas vai gaismjūtības lēkmes, pirms mirgojošu gaismas avotu, ātri mainīgu attēlu vai 3D skatīšanās konsultējieties ar medicīnas speciālistu.
- Lai izvairītos no reiboņiem, galvassāpēm vai dezorientācijas, ieteicams neskatīties 3D formātu ilgstoši.

Ja rodas kādas no minētajām sajūtām, pārtrauciet skatīties 3D formātu un nesāciet iespējami bīstamu darbību (piemēram, vadīt automašīnu), līdz simptomi pāriet. Ja simptomi nepāriet, pirms turpmākas 3D formāta skatīšanās konsultējieties ar medicīnas speciālistu.

- Vecākiem ir jāuzrauga bērni, kas televizoru skatās 3D formātā, un jāseko, vai tiem nerodas iepriekš minētās nepatīkamās sajūtas. 3D formātu nav ieteicams skatīties bērniem, kas jaunāki par sešiem gadiem, jo viņu redzes sistēma vēl nav pilnīgi attīstījusies.

- Izmantojiet 3D brilles tikai un vienīgi, lai skatītos 3D televizoru.
- **AIZRĪŠANĀS RISKS** — neļaujiet spēlēties ar 3D brillēm bērniem, kas jaunāki par 6 gadiem, jo viņi var aizrīties ar bateriju nodalījuma vāciņu vai bateriju (ja tā ir ievietota).

Tīrīšana un kopšana

- Nepakļaujiet 3D brilles tiešas saules gaismas, karstuma, uguns vai ūdens iedarbībai. Tādējādi tās var tikt bojātas vai aizdegties.
- Lēcu tīrīšanai izmantojiet tīru, mīkstu drāniņu (mikrošķiedras vai kokvilnas flaneļa), lai tās nesaskrāmbātu. Nekādā gadījumā nesmidziniet tīrīšanas līdzekli tieši uz 3D brillēm. Tādējādi varat sabojāt to elektroniku.
- Nenometiet zemē, nelokiet un nespiediet 3D brillu lēcas.
- Nelietojiet ķīmiskos tīrīšanas līdzekļus, kas satur spirtu, šķīdinātāju, virsmaktīvās vielas, vasku, benzolu, atšķaidītāju, pretodu līdzekļus vai smērvielas. Lietojot šādas ķīmiskas vielas, brilles var mainīt krāsu vai salūzt.

2.5 Pievienotas ierīces lietošana

Ierīces izvēle

Pievienojiet pieslēgtu ierīci izvēlei Sākums, lai vēlāk to varētu viegli izvēlēties.

Papildinformāciju par funkciju Pievienot ierīces lasiet [Palīdzība > Televizora lietošana > Izvēlnes > izvēlne Sākums](#).

Atlasiet izvēlnē Sākums

Lai atlasītu un skatītos pievienotu ierīci vai tās darbību, nospiediet taustiņu , lai atvērtu **izvēlni Sākums**, pēc tam atlasiet ierīci vai tās darbību un nospiediet taustiņu **OK** (Labi). Pārlicinieties, ka ierīce ir ieslēgta.

Atlasiet savienojumu sarakstā



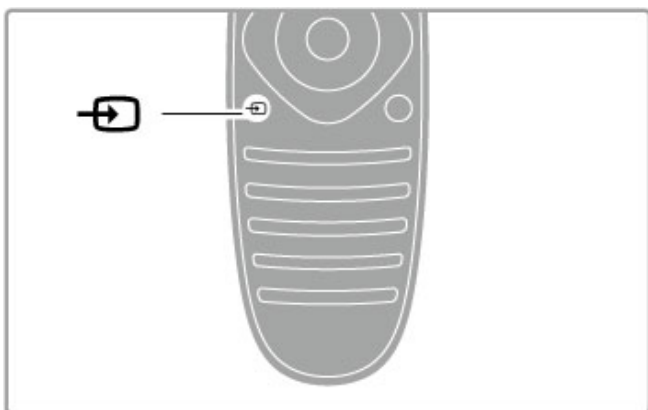

Lai atvērtu savienojumu sarakstu, nospiediet  **AVOTS**. Atlasiet televizora savienojumu un nospiediet **OK** (Labi), lai pārslēgtu uz šī savienojuma ierīci. Pārlicinieties, ka ierīce ir ieslēgta.



Ierīču lietošana

Televizora tālvadības pulti var izmantot arī, lai vadītu citu tam pievienotu ierīci. Ierīcei jābūt ar EasyLink (HDMI-CEC) funkciju, un ierīcei ir jābūt ieslēgtai. Tāpat ierīcei jābūt pievienotai televizoram ar HDMI kabeli.

EasyLink ierīces vadība

Lai lietotu šādu ierīci ar televizora tālvadības pulti, atlasiet ierīci vai tās darbību izvēlnē Sākums  un nospiediet taustiņu **OK** (Labi). Visu taustiņu komandas, izņemot taustiņu ,  **PIELĀGOT** un  **OPCIJAS**, tiek pārsūtītas ierīcei.

Ja jums vajadzīgais taustiņš nav atrodams uz tālvadības pults, jūs varat atvērt ekrānā papildu taustiņus, izmantojot opciju Rādīt ierīces taustiņus.

Rādīt ierīces taustiņus

Lai ekrānā atvērtu ierīces taustiņus, nospiediet  **OPIJAS** un atlasiet **Rādīt ierīces taustiņus**. Atlasiet vajadzīgo taustiņu un nospiediet **OK** (Labi).

Lai paslēptu ierīces taustiņus, nospiediet  (Atpakaļ).

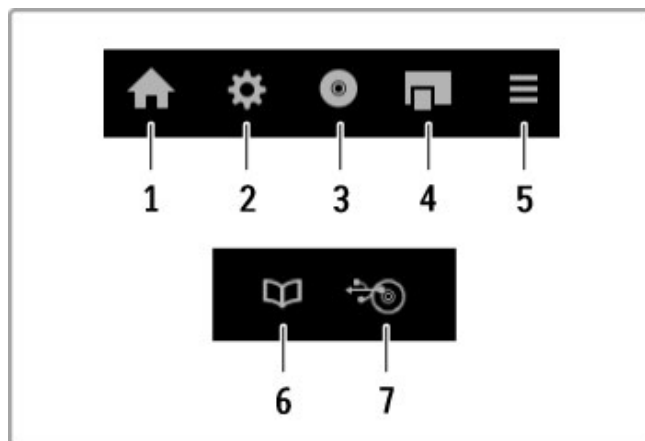

Kopumā ar šiem taustiņiem var atvērt šādas ierīces izvēlnes:

1. Izvēlne Sākums
2. Izvēlne Iestatīšana
3. Diska izvēlne (diska saturs)
4. Uzniestošā izvēlne
5. Izvēlne Opcijas
6. Programmu ceļvedis
7. Multivides atlase

Papildinformāciju par funkciju EasyLink lasiet [Palīdzība > Iestatīšana > Ierīces > EasyLink HDMI-CEC](#).

2.6 Subtitri un valodas

Subtitri

Programmu subtitri ir pieejami gandrīz vienmēr. Varat ieslēgt vai izslēgt subtitrus. Subtitru iestatīšanas veids ir atkarīgs no tā, vai kanāls ir analogs vai digitāls.

Ieslēgt subtitrus

Lai atvērtu izvēlni Subtitri, nospiediet **SUBTITRI**. Varat **ieslēgt** vai **izslēgt** subtitrus. Atlasiet **ieslēgti bez skaņas**, lai rādītu subtitrus tikai, kad skaņa ir izslēgta ar .

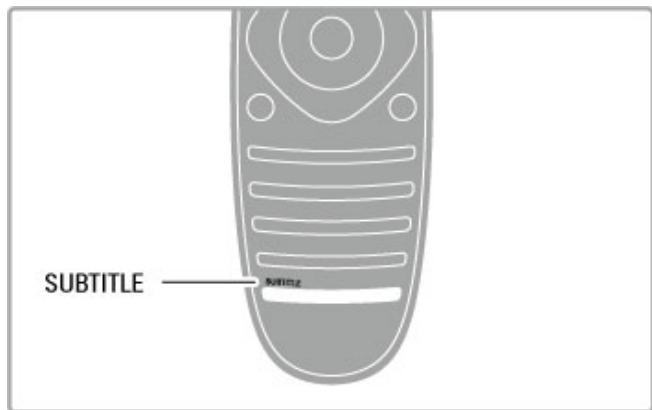



Analogie kanāli

Lai kanālam būtu pieejami subtitri, pārslēdziet uz kanālu un nospiediet **TELETEKSTS**, lai atvērtu teletekstu. Ievadiet lapas numuru subtitriem (parasti 888) un nospiediet **TELETEKSTS** vēlreiz, lai aizvērtu tekstu. Ja izvēlnē Subtitri ir ieslēgti subtitri, tie tiks parādīti, ja būs pieejami. Katrs analogais kanāls ir jāiestata atsevišķi.

Digitālie kanāli

Digitālajiem kanāliem nav jāveic subtitru aktivizēšana teletekstā. Varat iestatīt galveno un papildu subtitru valodu. Ja kādam kanālam šis subtitru valodas nebūs pieejamas, varat izvēlēties citu pieejamo subtitru valodu.

Lai iestatītu galveno un papildu subtitru valodu, nospiediet  un izvēlieties **Iestatīšana** > **Kanāla iestatījumi**, un izvēlieties **Valodas** > **Galvenie** un **Papildu subtitri**.

Lai izvēlētos subtitru valodu, ja netiek parādīta neviena no jūsu izraudzītajām valodām, nospiediet  **OPCIJAS**, atlasiet **Subtitru valoda** un izvēlieties valodu, kuru īslaicīgi vēlaties izmantot.

Audio valodas

Digitālie televīzijas kanāli vienai programmai var pārraidīt skaņu vairākās valodās. Varat iestatīt televizoru, lai tas pārslēdzas uz jūsu izraudzīto valodu, ja tā ir pieejama.

Valodas iestatīšana

Lai iestatītu vajadzīgo audio valodu, nospiediet  un atlasiet **Iestatīšana** > **Kanāla iestatījumi** un atlasiet **Valodas** > **Galvenais** un **Papildu audiosignāls**. Televizors automātiski pārslēgsies uz kādu no jūsu izraudzītajām valodām, ja tā būs pieejama.

Lai pārbaudītu, vai konkrētā audio valoda ir pieejama, nospiediet  **OPCIJAS** un atlasiet **Audio valoda**. Sarakstā varat izvēlēties arī citu audio valodu.

Dažos digitālās televīzijas kanālos ir pieejams vārdzirdīgām vai vājredzīgām personām pielāgots īpašs audiosignāls un subtitri. Lasiet **Palīdzība** > **Iestatīšana** > **Universālā piekļuve**.

3 Vairāk televīzijas

3.1 Net TV

Kas ir Net TV?

Net TV piedāvā interneta lietojumprogrammas. Tās ir piemērotas jūsu televizoram. Lietojot šīs lietojumprogrammas, varat lasīt savas valsts laikrakstus, saņemt informācijas un izklaides pakalpojumus, videonomā iznomāt filmu vai skatīties nokavētas programmas, izmantojot Catch-up TV lietojumprogrammas. Atkarībā no jūsu valsts ir pieejams plašs Net TV lietojumprogrammu klāsts.

Viedā USB ierakstīšana

Ja televizors ir pieslēgts internetam, varat arī ierakstīt programmas, izmantojot televīzijas programmu ceļvedi. Lai ierakstītu programmas, jums televizoram jāpievieno USB cietais disks.

Net TV specifika

- Net TV lietojumprogrammu pieejamība dažādās valstīs var atšķirties.
- Izmantojot Net TV, varat skatīt jebkuru tīmekļa vietni pēc izvēles, bet to lielākā daļa nav piemērota televizora ekrānam, un daži spraudņi (piem., lai skatītu lapas vai video) jūsu televizorā nav pieejami.

- Net TV lietojumprogrammas var pievienot, mainīt vai pārtraukt.
- Net TV lapas tiek rādītas pa vienai pilnekrāna režīmā.
- Jūs nevarat lejupielādēt un saglabāt failus vai instalēt spraudņus.

Net TV foruma tīmekļa vietne

Uzziniet vairāk par Net TV lietojumprogrammām Net TV foruma tīmekļa vietnē.

www.supportforum.philips.com

Koninklijke Philips Electronics N.V. nekādā veidā neatbild par satura pakalpojumu sniedzēju nodrošināto saturu un šī satura kvalitāti.

Nepieciešamais aprīkojums

Lai lietotu Net TV, jums jāpieslēdz televizors maršrutētājam, izmantojot ātru (platjoslas) interneta pieslēgumu. Varat izmantot internetam pieslēgtu mājas tīklu. Dators nav nepieciešams.

Papildinformāciju par pieslēgumu mājas tīklam lasiet **Palīdzība > Iestatīšana > Tīkls**.

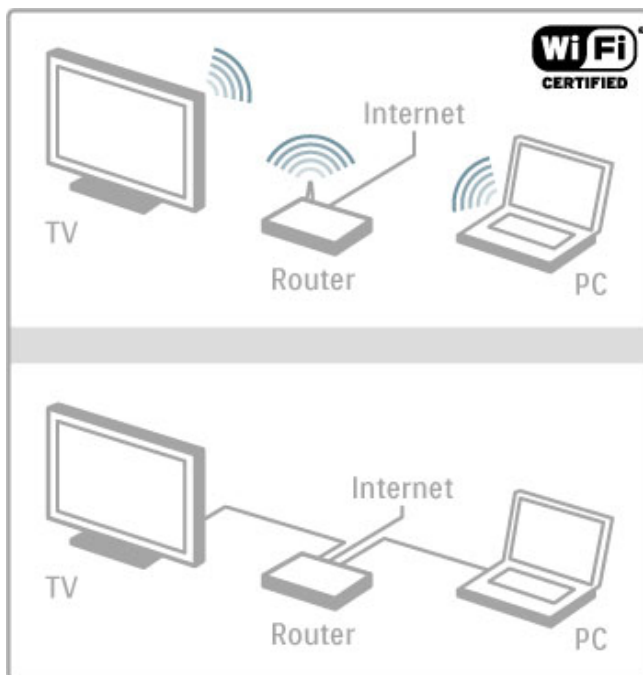

Konfigurēšana

Pirmo reizi atverot Net TV, jums jāpiekrīt noteikumiem un nosacījumiem, lai turpinātu. Nospiediet **OK** (Labi), lai piekristu. Nospiediet **↩** (Atpakaļ), lai izietu no Net TV.

Reģistrēšana

Ja piekrītat, varat reģistrēties Philips klubā. Atlasiet Reģistrēšana un nospiediet **OK** (Labi). Ievadiet savu e-pasta adresi, atlasiet **Turpināt** un nospiediet **OK**. Apstipriniet e-pasta adresi.

Vecākvadība

Lai bloķētu lietojumprogrammas ar ierobežojumu Pieaugušajiem 18+, ieslēdziet Net TV vecākvadību, atlasot **Iespējot**, un nospiediet **OK** (Labi). Pēc izvēles ievadiet atbloķēšanas PIN kodu. Apstipriniet PIN kodu.

Tagad lietojumprogrammas ar ierobežojumu Pieaugušajiem 18+ ir bloķētas.

Lai atvērtu bloķētu lietojumprogrammu, atlasiet lietojumprogrammu un nospiediet **OK** (Labi). Televizorā tiks parādīts aicinājums ievadīt 4 ciparu kodu.

Izdzēst Net TV atmiņu

Lai atceltu Net TV konfigurēšanas atsaukšanu un dzēstu visas paroles, PIN kodus, vēsturi un sīkdatnes, nospiediet **🏠** (Sākums), atlasiet **Iestatīšana > Tīkla iestatījumi > izdzēst Net TV atmiņu**.

Net TV lietojumprogrammas

Atvērt Net TV

Lai atvērtu Net TV, nospiediet **🏠** (Sākums), atlasiet **Pārlūkot Net TV** un nospiediet **OK** (Labi).

Lai aizvērtu Net TV, nospiediet **🏠** (Sākums) un atlasiet citu televizora darbību.

Net TV sākuklapa

Atverot Net TV, tiek parādīta sākuklapa.

Lai navigētu pa lapu, nospiediet **▲**, **▼**, **◀** vai **▶**.

Lai atvērtu lietojumprogrammu, atlasiet lietojumprogrammu un nospiediet **OK** (Labi).

Lai virzītos 1 soli atpakaļ, nospiediet **↩** (Atpakaļ).

Sākumlapa

1. Lietojumprogrammu galerija
2. Tavas lietojumprogrammas
3. Interneta lietojumprogramma
4. Pašreizējais televīzijas kanāls



Lietojumprogrammu galerija

Lai meklētu lietojumprogrammas, kuras pievienot sākumlapai, atlasiet **Lietojumprogrammu galerija** un nospiediet **OK** (Labi). Lai pievienotu lietojumprogrammu sākumlapai, sarakstā atlasiet lietojumprogrammu un nospiediet **Pievienot**.
Lai meklētu pēc kategorijas, atlasiet kategorijas lauku (Visas) un nospiediet **OK** (Labi).

Lai atvērtu ekrāna tastatūru, atlasiet teksta ievades lauku un nospiediet **OK** (Labi).

Lai pārslēgtu citas valsts lietojumprogrammu galeriju, atlasiet valsts lauku un nospiediet **OK** (Labi).

Bloķēt vai dzēst lietojumprogrammu

Lai bloķētu vai dzēstu lietojumprogrammu, atlasiet lietojumprogrammu un nospiediet **≡ OPCIJAS**. Atlasiet opciju un nospiediet **OK** (Labi).

Vēlreiz ielādēt lietojumprogrammu vai lapu

Lai no jauna mēģinātu ielādēt lietojumprogrammu vai interneta lapu, nospiediet **≡ OPCIJAS** un atlasiet **Vēlreiz ielādēt lapu**.

Informācija par drošību

Lai skatītu jūsu apmeklētās lapas drošības līmeni, nospiediet **≡ OPCIJAS** un atlasiet **Informācija par drošību**.

Interneta vietnes

Lai pārlūkotu interneta vietnes, atlasiet **Interneta** lietojumprogrammu Net TV sākumlapā un nospiediet **OK** (Labi).
Lai atvērtu ekrāna tastatūru, atlasiet teksta ievades lauku un nospiediet **OK** (Labi).

Lai sarakstā dzēstu apmeklētu vietni, nospiediet **≡ OPCIJAS** un atlasiet **Dzēst no vēstures**.

Video nomas

Izmantojot video nomas lietojumprogrammas Net TV, varat iznomāt savu mīļāko filmu tiešsaistes video nomā. Droši varat maksāt, izmantojot savu kredītkarti.

1. Atveriet video nomas lietojumprogrammu.
2. Atlasiet video.
3. Veiciet tiešsaistes maksājumu.
4. Lejupielādējiet video.
5. Sāciet skatīties.

Nepieciešamais aprīkojums

Lai nomātu un lejupielādētu video, jums nepieciešams ātrs (platjoslas) interneta pieslēgums televizoram. Nepieciešama arī SD atmiņas karte.

Papildinformāciju par tīkla savienojumu lasiet **Palīdzība > Iestatīšana > Tīkls**.

Video atmiņa

Lai lejupielādētu video, SD atmiņas karte jāformatē kā video atmiņa. Ievietojiet SD karti SD kartes slotā, kas atrodas televizora sānos. Televizors automātiski sāk SD kartes formatēšanu. SD karte var tikt noraidīta, ja rakstīšanas ātrums ir nepietiekams video pārsūtīšanai. Pēc formatēšanas vienmēr atstājiet karti slotā.

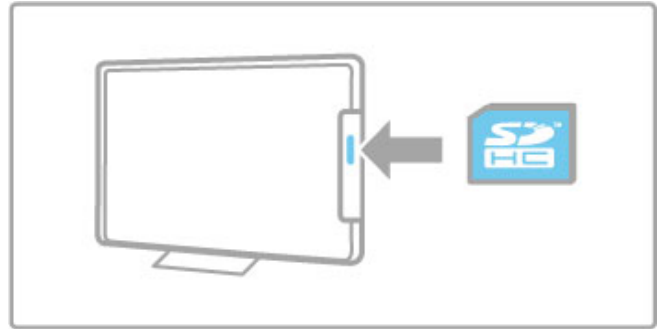

SD atmiņas kartes apjoms

Izmantojiet SD HC (lielas ietilpības) atmiņas karti ar vismaz 4 GB ietilpību.

Augstas izšķirtspējas (HD) video gadījumā izmantojiet SD karti ar vismaz 8 GB ietilpību. Izmantojiet karti ar 2. vai augstāku ātruma klasi.

Atveriet video nomas lietojumprogrammu

Lai atvērtu video nomu, nospiediet **🏠** (Sākums), atlasiet **Net TV** un nospiediet **OK** (Labi). Sākumlapā atlasiet video nomas lietojumprogrammu Net TV. Atlasiet video nomu un nospiediet **OK**. Sākumlapai video nomas lietojumprogrammu varat pievienot no lietojumprogrammu galerijas. Dažādās valstīs video nomu pieejamība atšķiras.

Video iznomāšana

Atverot video nomu, jūs lūgs pieteikties vai izveidot pieteikšanās kontu. Atlasiet teksta ievades lauku un nospiediet **OK** (Labi), lai atvērtu ekrāna tastatūru.

Papildinformāciju sk. video nomas tīmekļa vietnē.

Tiešsaistes televīzija

Izmantojot tiešsaistes televīzijas lietojumprogrammas Net TV, varat skatīties nokavētās programmas. Visbiežāk šādu tiešsaistes televīzijas lietojumprogrammu var atpazīt pēc raidorganizācijas logotipa.

Nepieciešamais aprīkojums

Lai skatītos tiešsaistes televīzijas programmas, nepieciešams ātrs (platjoslas) interneta pieslēgums televizoram.

Papildinformāciju par tīkla savienojumu lasiet **Palīdzība > Iestatīšana > Tīkls**.

Skatīties tiešsaistes televīziju

Lai skatītos tiešsaistes televīzijas programmu Net TV, nospiediet **🏠** (Sākums), atlasiet **Pārlūkot Net TV** un nospiediet **OK** (Labi). Sākumlapā atlasiet raidorganizācijas lietojumprogrammu Net TV un nospiediet **OK** (Labi). Tiešsaistes televīzijas raidorganizācijas lietojumprogrammu savā sākumlapā varat pievienot no lietojumprogrammu galerijas.

Sākt programmu

Atlasiet programmu no tiešsaistes televīzijas lietojumprogrammu lapas un nospiediet **OK** (Labi). Visbiežāk varat izmantot tālvadības pults taustiņus **▶** (Atskaņot) vai **⏸** (Pauze).

3.2 Interaktīvā televīzija

Kas ir iTV ?

Izmantojot interaktīvo televīziju, daļa digitālās televīzijas raidorganizāciju apvieno savu parasto televīzijas programmu ar informatīvām vai izklaides lapām. Dažās lapās varat atbildēt programmai vai balsot, iepirkties tiešsaistē vai samaksāt par "video pēc pieprasījuma" programmu.

Hbb televīzija, MHEG, MHP, . . .

Raidorganizācijas izmanto dažādas interaktīvās televīzijas sistēmas: Hbb televīziju (hibrīdā apraides platjoslas televīzija) vai iTV (interaktīvā televīzija — MHEG). Reizēm uz interaktīvo televīziju norāda digitālais teksts vai sarkanā poga. Taču sistēmas atšķiras. Lai iegūtu papildinformāciju, apmeklējiet raidorganizācijas tīmekļa vietni.

Nepieciešamais aprīkojums

Interaktīvā televīzija ir pieejama tikai digitālās televīzijas kanālos. Lai pilnībā izmantotu interaktīvās televīzijas (Hbb televīzija, MHP vai iTV) piedāvājumu, nepieciešams ātrs (platjoslas) interneta pieslēgums televizoram.

Papildinformāciju par tīkla savienojumu lasiet **Palīdzība > Iestatīšana > Tīkls**.

Atvērt iTV lapas

Lielākā daļa kanālu, kas piedāvā Hbb televīziju vai iTV, aicina nospiegt **sarkano** taustiņu vai **OK** (Labi), lai atvērtu to interaktīvo programmu.

Aizvērt iTV lapas

Lielākā daļa iTV lapu informē, kurš taustiņš jānospiež, lai aizvērtu lapu.

Izmantojot Digitālo tekstu un sarkano pogu, nospiediet **↩** (Atpakaļ).

Lai aizvērtu iTV lapu, pārslēdziet uz nākamo televīzijas kanālu un pēc tam atpakaļ.

Navigēt iTV lapās

Lai navigētu iTV lapās, varat izmantot navigācijas un krāsu taustiņus, ciparu taustiņus un taustiņu **↩** (Atpakaļ). Lai skatītu video iTV lapās, varat izmantot taustiņus **▶** (Atskaņot), **||** (Apturēt) un **■** (Pārtraukt).

Digitālais teksts (tikai Lielbritānijā)

Lai atvērtu digitālo tekstu, nospiediet **TELETEKSTS**. Lai aizvērtu, nospiediet **↩** (Atpakaļ).

Hbb televīzijas saites

Dažām Hbb televīzijas lapām ir saites uz internetu. Televizors pārslēdzas uz Net TV, lai skatītu šīs tīmekļa vietnes. Lai pārslēgtos atpakaļ uz parasto televizora skatīšanos, iespējams, ir jānospiež **⬆** (Sākums) un jāatlasa **Televizora skatīšanās** vēlreiz, lai turpinātu skatīties televīzijas kanālu.

Bloķēt Hbb televīzijas lapas

Lai bloķētu Hbb televīzijas lapas noteiktā kanālā, noskaņojiet uz kanālu, nospiediet **☰ OPCIJAS**, atlasiet **Hbb televīzija šajā kanālā** un **Izslēgt**.

Lai bloķētu Hbb televīziju visos kanālos, nospiediet **⬆** (Sākums), atlasiet **Iestatīšana, Televizora iestatījumi > Hbb televīzija** un **Izslēgt**.

MHP lapu atvēršana

Noskaņojot televizoru Itālijā, ir pieejamas MHP (multivides mājas platformas) interaktīvās lietojumprogrammas.

Noskaņojot uz televīzijas kanālu, kas piedāvā MHP, gaidiet MHP ielādes ikonu, lai pilnībā ielādētu lietojumprogrammu.

Lai atvērtu MHP lapas, nospiediet **sarkano** taustiņu vai **Teleteksts** (atkarībā no lietojumprogrammas).

Lai aizvērtu MHP, nospiediet **Iziet**.

MHP lapu navigācija

Varat izmantot navigācijas un krāsu taustiņus, ciparu taustiņus un taustiņu **↩** (Atpakaļ), lai navigētu MHP lapās. Teksta ievadīšanai varat izmantot tālvadības pults tastatūru — tāpat kā rakstot SMS/teksta ziņojumus. Vai nospiediet **OK** (Labi) teksta ievades laukā, lai atvērtu ekrāna tastatūru.

Automātiska palaišana

Televizors ir iestatīts automātiskai MHP lapu ielādei. Lai izvairītos no automātiskās ielādes, varat izslēgt MHP automātisko palaišanu.

Lai izslēgtu automātisko palaišanu, nospiediet **☰ OPCIJAS**, atlasiet **MHP lietojumprogrammas** un nospiediet **OK** (Labi). Atlasiet **Atspējot MHP automātisko palaišanu**, lai izslēgtu automātisko ielādi.

MHP lietojumprogrammu atlasīšana

Dažas MHP lapas, iespējams, netiks palaistas. Šādā gadījumā mēģiniet lietojumprogrammu palaist no MHP lietojumprogrammu saraksta.

Nospiediet **☰ OPCIJAS**, atlasiet **MHP lietojumprogrammas** un **Atspējot MHP automātisko palaišanu**. Izmantojot šo iestatījumu, varat atlasīt atsevišķu lietojumprogrammu. Sarakstā atlasiet vajadzīgo lietojumprogrammu un nospiediet **OK** (Labi), lai palaistu lietojumprogrammu.

3.3 Teleteksts

Teleteksta lapas

Teleteksta atvēršana

Lai atvērtu teletekstu, kamēr skatāties televīzijas kanālus, nospiediet **TELETEKSTS**.

Lai aizvērtu teletekstu, vēlreiz nospiediet **TELETEKSTS**.

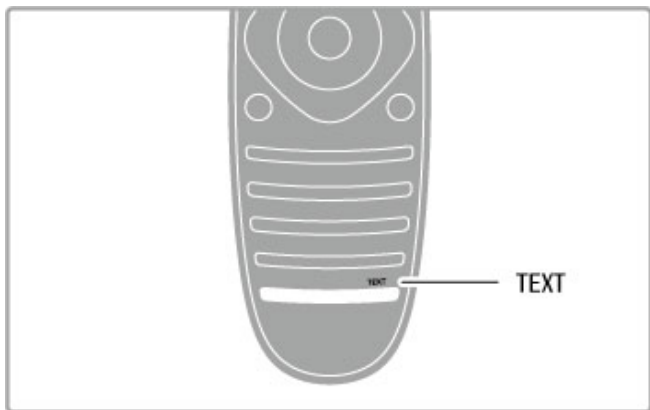

Teleteksta lapas atlasīšana

Lai izvēlētos lapu...

• Ar ciparu taustiņiem ievadiet lapas numuru.

• Nospiediet ► vai ◄

• Nospiediet ▲ vai ▼.

• Lai atlasītu ekrāna apakšā esošo vienumu ar krāsas kodējumu, nospiediet krāsu taustiņu.

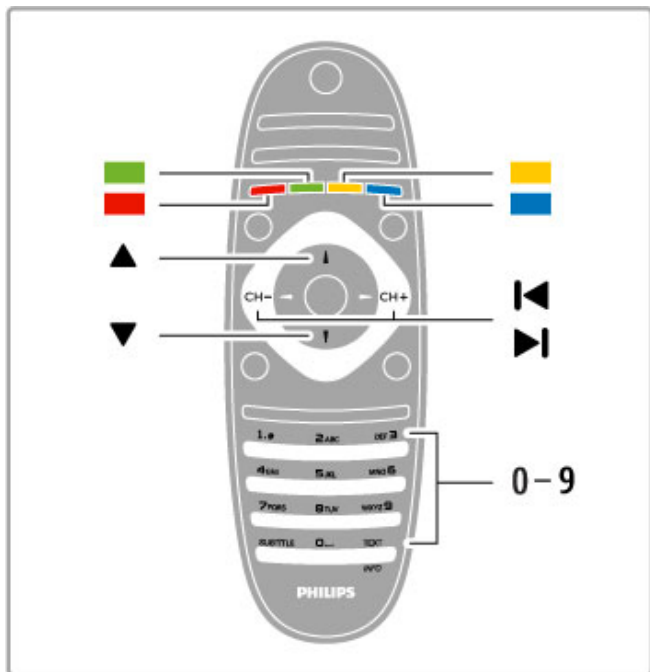

Teleteksta apakšlapas

Vienai teleteksta lapai var būt vairākas apakšlapas. Apakšlapu numuri ir norādīti joslā blakus galvenās lapas numuram.

Lai atlasītu apakšlapu, nospiediet ◀ vai ▶.

T.O.P. teleteksta lapas

Dažas raidorganizācijas piedāvā T.O.P. teleteksta funkciju.

Lai teletekstā atvērtu T.O.P. teleteksta lapas, nospiediet **≡** **OPCIJAS** un atlasiet **T.O.P. pārskats**.

Teleteksta meklēšana

Varat atlasīt vārdu un skenēt teletekstu, lai atrastu visus gadījumus, kad šis vārds atkārtojas. Šis ir ērts veids, kā meklēt informāciju par kādu noteiktu tēmu.

Atveriet teleteksta lapu un nospiediet taustiņu **OK** (Labi). Ar pārvietošanās taustiņiem atlasiet vārdu vai ciparu. Pēc tam vēlreiz nospiediet taustiņu **OK** (Labi), lai tūlīt pārietu uz nākamo šī vārda vai cipara atkārtošanās vietu. Nospiediet taustiņu **OK** (Labi) vēlreiz, lai vēlreiz pārietu uz nākamo atkārtošanās vietu. Lai pārtrauktu meklēšanu, nospiediet taustiņu **▲**, līdz nekas nav atlasīts.

Pievienotas ierīces teleteksts

Dažas televizoram pievienotās televīzijas kanālus uztverošās ierīces var piedāvāt teleteksta funkciju.

Lai atvērtu pievienotās ierīces teletekstu, nospiediet **▲**, atlasiet ierīci un nospiediet **OK** (Labi). Televīzijas kanāla skatīšanās laikā nospiediet **≡** **OPCIJAS**, atlasiet **Rādīt ierīces taustiņus** un pēc tam atlasiet taustiņu **≡** un nospiediet **OK** (Labi). Nospiediet **↶** (Atpakaļ), lai paslēptu ierīces taustiņus. Lai aizvērtu teletekstu, vēlreiz nospiediet **↶** (Atpakaļ).

Digitālais teksts (tikai Lielbritānijā)

Dažas digitālās televīzijas raidorganizācijas savos digitālās televīzijas kanālos piedāvā īpašu Digitālo tekstu vai interaktīvo televīziju. Tas ietver parastu tekstu, izmantojot ciparu, krāsu un navigācijas taustiņus, lai atlasītu un navigētu.

Lai aizvērtu teletekstu, vēlreiz nospiediet **↶** (Atpakaļ).

Teleteksta opcijas

Teleteksta sadaļā nospiediet **≡** **OPCIJAS**, lai atlasītu šādas opcijas:

- Iesaldēt lapu
- Divdaļīgs ekrāns
- T.O.P. pārskats
- Palielināt
- Parādīt
- Cikla apakšlapas
- Valoda

Iesaldēt lapu

Lai apturētu apakšlapu automātisku maiņu, nospiediet **≡** **OPCIJAS** un atlasiet **Iesaldēt lapu**.

Divdaļīgs ekrāns/pilnekrāns

Lai skatītu blakus gan televīzijas kanālā pārraidīto attēlu, gan teletekstu, nospiediet **≡** **OPCIJAS** un atlasiet **Divdaļīgs ekrāns**. Atlasiet **Pilnekrāns**, lai pārslēgtos atpakaļ uz pilnekrāna skatījumu.

T.O.P. pārskats

Lai atvērtu T.O.P. teletekstu, nospiediet **≡** **OPCIJAS** un atlasiet **T.O.P. pārskats**.

Palielināt

Lai palielinātu teleteksta lapu ērtākai lasīšanai, nospiediet **≡** **OPCIJAS** un atlasiet **Palielināt**. Lai ritinātu lapu, nospiediet ▼ vai ▲.

Parādīt

Lai atklātu lapā slēpto informāciju, nospiediet **≡** **OPCIJAS** taustiņu un atlasiet **Parādīt**.

Cikla apakšlapas

Lai cikliski mainītu apakšlapas (ja tādas ir pieejamas), nospiediet **≡** **OPCIJAS** un atlasiet **Cikla apakšlapas**.

Valoda

Lai pārslēgtu teleteksta rakstzīmju kopu un tekstu parādītu pareizi, nospiediet  **OPCIJAS** un atlasiet **Valoda**.

Teleteksta iestatīšana

Teleteksta valoda

Dažas digitālās televīzijas raidorganizācijas piedāvā teletekstu vairākās valodās.

Lai iestatītu galveno un papildu teleteksta valodu, nospiediet taustiņu  > **Iestatīšana** > **Kanālu iestatījumi** un pēc tam atlasiet **Galvenais** vai **Papildu teleteksts** un atlasiet vajadzīgās teleteksta valodas.

Teleteksts 2.5

Ja pieejams, Teleteksts 2.5 nodrošina vairāk krāsu un kvalitatīvāku grafiku. Teleteksts 2.5 ir aktivizēts kā ražotāja standarta iestatījums. Lai to izslēgtu, atlasiet  > **Iestatīšana** > **Televizora iestatījumi** > **Izvēlētie iestatījumi** > **Teleteksts 2.5**.

3.4 Video, fotoattēli un mūzika

Pārlūkot USB

Varat skatīties fotoattēlus vai atskaņot mūziku un video no USB atmiņas ierīces.

Kad televizors ir ieslēgts, pievienojiet USB ierīci USB savienotajam televizora kreisajā pusē. Televizors nosaka ierīci un atver ekrānā sarakstu ar USB ierīces saturu. Ja satura saraksts neparādās automātiski, nospiediet **⬆**, atlasiet **Pārlūkot USB** un nospiediet **OK** (Labi).

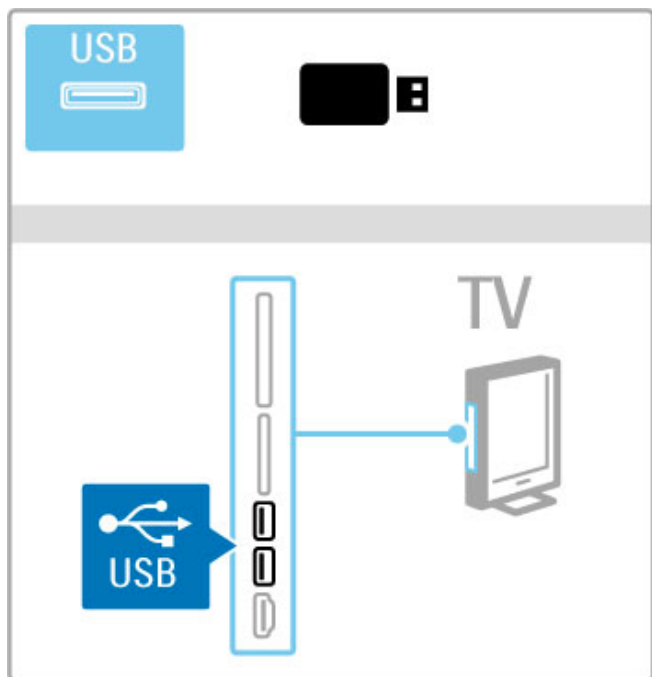

Lai aizvērtu opciju Pārlūkot USB, nospiediet taustiņu **⬆** un izvēlieties citu darbību vai atvienojiet USB atmiņas ierīci.

Skatīties fotoattēlus

Lai skatītos fotoattēlus, izvēlieties sarakstā fotoattēlu un nospiediet taustiņu **OK** (Labi). Ja šajā mapē ir vēl citi fotoattēli, televizors sāk rādīt šo fotoattēlu slīdrādi.

Lai pārtrauktu, nospiediet **☰ OPCIJAS** un atlasiet **Pārtraukt**.

Lai apturētu vai atsāktu slīdrādi, nospiediet **OK** (Labi).

Lai skatītu nākamo fotoattēlu, nospiediet taustiņu **▶**.

Lai skatītu iepriekšējo fotoattēlu, nospiediet taustiņu **◀**.

Fotoattēlu opcijas

Nospiediet **☰ OPCIJAS**, lai atlasītu šādas opcijas:

- Rādīt informāciju
- Pārtraukt
- Atskaņot vienreiz/atkārtot
- Pagriezt
- Atveid. iesl./izsl.
- Slīdrādes ātrums
- Slīdrādes pāreja
- Iestatīt kā Scenea

Atveid. iesl.

Atskaņo failus jauktā secībā.

Iestatīt kā Scenea

Iestata šobrīd aktuālo fotoattēlu kā Scenea ekrāna fona attēlu.

Atskaņot video vai mūziku

Lai atskaņotu video vai mūziku, atlasiet sarakstā vajadzīgo failu un nospiediet **OK** (Labi). Ja mapē ir vēl citi mūzikas vai video faili, televizors atskaņo failus citu pēc cita. Lai apturētu atskaņošanu, nospiediet **☰ OPCIJAS**.

Lai apturētu vai atsāktu atskaņošanu, nospiediet taustiņu **OK** (Labi).

Lai atskaņotu nākamo mapē esošo failu, nospiediet taustiņu **▶**.

Lai atskaņotu iepriekšējo failu, nospiediet taustiņu **◀**.

Lai tītu failu uz priekšu, nospiediet taustiņu **▶**.

Lai attītu failu, nospiediet taustiņu **◀**.

Mūzikas un video atskaņošanas opcijas

Nospiediet **☰ OPCIJAS**, lai atlasītu šādas opcijas:

- Pārtraukt
- Atskaņot vienreiz/atkārtot
- Atveid. iesl./izsl.

Mūzika ar fotoattēliem

Varat atskaņot mūziku un rādīt fotoattēlus vienlaikus. Sāciet fotoattēlu slīdrādi pēc tam, kad sāka mūzikas atskaņošana.

1. Atlasiet mapi ar mūzikas failiem un nospiediet taustiņu **OK** (Labi).

2. Atlasiet mapi ar fotoattēlu failiem un nospiediet taustiņu **OK** (Labi).

Lai pārtrauktu, nospiediet **☰ OPCIJAS** un atlasiet **Pārtraukt**.

Ekrāna izslēgšana

Ja vēlaties tikai klausīties mūziku, varat izslēgt televizora ekrānu, lai taupītu enerģiju.

Lai izslēgtu ekrānu, nospiediet **zaļo** taustiņu, atlasiet opciju **Izslēgt ekrānu** un nospiediet taustiņu **OK** (Labi). Lai ieslēgtu ekrānu, nospiediet jebkuru tālvaidības pults taustiņu.

Saderīgu demonstrēšanas formātu sarakstu sk. sadaļā **Palīdzība > Tehniskie parametri > Multivide**.

Pārlūkot datoru

Televizorā varat skatīties fotoattēlus vai atskaņot mūziku un video, kas saglabāti jūsu mājas tīklam pievienotā datorā.

Šis televizors ir DLNA sertificēts, un tas ir saderīgs ar citām DLNA sertificētām ierīcēm.

Nepieciešamais aprīkojums

Lai pārlūkotu datorā saglabātos failus, televizors jāpievieno savam mājas tīklam. Lai failus koplietotu ar televizoru, jāuzstāda arī datora multivides servera programmatūra.

Pārlūkot datoru

Lai pārlūkotu datorā saglabātos failus, nospiediet **⬆**, atlasiet **Pārlūkot datoru** un nospiediet **OK** (Labi).

Lai aizvērtu opciju Pārlūkot datoru, nospiediet taustiņu **⬆** un izvēlieties citu darbību.

Ja tīkls vēl nav instalēts, atlasot opciju Pārlūkot datoru, tīkla instalēšana tiek sākta automātiski. Rīkojieties saskaņā ar norādījumiem ekrānā.

Lai atlasītu, skatītu un atskaņotu failus, lasiet **Palīdzība > Vairāk televīzijas > Video, fotoattēli un mūzika > Pārlūkot USB**.

Sarakstu ar saderīgiem atskaņošanas formātiem un saderīgu multivides servera programmatūru meklējiet **Palīdzība > Specifikācijas > Multivide**.

Informāciju par pievienošanu tīklam sk. sadaļā **Palīdzība > Iestatīšana > Tīkls**.

Scenea

Scenea režīmā varat iestatīt fotoattēlu kā televizora ekrāna fona attēlu. Varat atlasīt jebkuru iemīļoto savas kolekcijas fotoattēlu. Lai atvērtu Scenea režīmu, nospiediet taustiņu **▲**, atlasiet opciju **Scenea** un pēc tam nospiediet taustiņu **OK** (Labi). Ja savu fotoattēlu vēl nebūsiat izvēlējis, ekrānā būs redzams noklusējuma fotoattēls. Lai aizvērtu Scenea fotoattēlu, nospiediet jebkuru tālvadības pults taustiņu.



Scenea fotoattēla atlasīšana

1. Atlasiet fotoattēlu no pievienotas USB ierīces vai datora. Šim fotoattēlam jābūt JPEG formātā.
2. Kad sadaļas Pārliūkot USB vai Pārliūkot datoru sarakstā ir iezīmēts fotoattēls, nospiediet **☰ OPCIJAS**, atlasiet **Iestatīt kā Scenea** un nospiediet **OK** (Labi). Pēc tam, kad piekritīsiat pārrakstīt jauno fotoattēlu, pašreizējā attēla vietā tiks ievietots jaunais fotoattēls.

Scenea lounge light

Lai izslēgtu funkciju Ambilight, kad Scenea režīms ir ieslēgts, nospiediet **⏏ PIELĀGOT**. Vai nospiediet **Ambilight** televizora priekšpusē.

Elektroenerģijas taupīšana

Lai pārslēgtu televizoru uz enerģijas taupīšanas iestatījumu, nospiediet **⏏ PIELĀGOT**, atlasiet **Viedais attēls** un nospiediet **OK** (Labi). Atlasiet opciju **Elektroenerģijas taupīšana**.

Īpatnības

Scenea režīmā televizors pēc 4 stundām automātiski pārslēgsies gaidstāves režīmā. 1 minūti pirms pārslēgšanās gaidstāves režīmā televizora ekrānā tiks parādīts ziņojums. Šāda pārslēgšana novērš nelietderīgu enerģijas patēriņu gadījumā, ja aizmirsīsiat, ka Scenea režīms ir ieslēgts.

Arī tad, ja iestatīts izslēgšanās taimeris, pēc iestatītā laika televizors pārslēgsies gaidstāves režīmā. Scenea režīmam nav skaņas.

Wi-Fi Media Connect

Izmantojot Wi-Fi MediaConnect, varat attēlot (projicēt) datora ekrānu televizora ekrānā bezvadu savienojumā. Varat projicēt video, mūziku, prezentācijas vai citu saturu, kas tiek atskaņots klēpj datorā vai galddatorā.

Lai datora ekrānu projicētu televizorā, datorā ir jāinstalē Wi-Fi MediaConnect programmatūra. Papildinformāciju par Wi-Fi MediaConnect programmatūras instalēšanu lasiet **Palīdzība > Iestatīšana > Tīkls > Wi-Fi MediaConnect**.

Projicēšanas sākšana

Lai datora ekrānu projicētu televizorā, uzdevumjoslā datora ekrāna apakšējā labajā stūrī noklikšķiniet uz mazās televizora ikonas. Televizora ekrānā tiek parādīts datora ekrāns.

Projicēšanas pārtraukšana

Lai pārtrauktu projicēšanu, vēlreiz noklikšķiniet uz televizora ikonas.

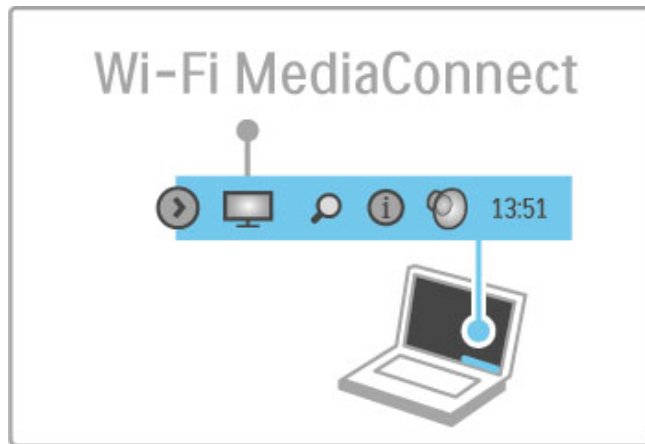

Wi-Fi MediaConnect palīdzība

Lai lasītu Wi-Fi MediaConnect palīdzību, ar labo peles pogu noklikšķiniet uz televizora ikonas datora uzdevumjoslā un atlasiet **Palīdzība**.

Īpatnības

Video atskaņošanu var ietekmēt datora veiktspēja un bezvadu tīkla joslas platums.

Varat projicēt augstas izšķirtspējas (HD) vai standarta izšķirtspējas (SD) video atkarībā no datora procesora jaudas. Lielai daļai DVD vai Blu-ray filmu disku ir saturs aizsardzība, kas, iespējams, neļaus skatīties filmu televizorā, ja disku atskaņo datorā. Datora multivides datnes televizors atskaņo ar nelielu aizkavi.

3.5 USB ierakstīšana

Kas ir USB ierakstīšana ?

Ar šo televizoru varat apturēt digitālā kanāla televīzijas pārraidi. Jūs apturat televīzijas pārraidi, lai skatītos to vēlāk. Vienkārši pievienojiet televizoram USB cieto disku, un varēsiet apturēt televīzijas pārraidi.

Ja televizors ir pieslēgts internetam, varat arī ierakstīt vai iestatīt digitālas pārraides ierakstīšanu.

Nepieciešamais aprīkojums

Viedā USB ierakstīšana un Televīzijas pārraides apturēšana darbojas tikai digitālās televīzijas kanālos (DVB pārraide vai līdzīga).

Lai apturētu

Lai apturētu digitālu pārraidi, jāpievieno **USB cietais disks**. Izmantojiet USB 2.0 saderīgu cieto disku ar vismaz 32 GB ietilpību. Pievienojiet USB cieto disku vienam no diviem USB savienotājiem televizora sānos.

Lai ierakstītu

Lai ierakstītu programmas, vajadzīgs USB 2.0 saderīgs cietais disks ar 250 GB ietilpību un ātrs (platjoslas) interneta pieslēgums televizoram.

Papildinformāciju par tīkla savienojumu lasiet **Palīdzība > Iestatīšana > Tīkls**.

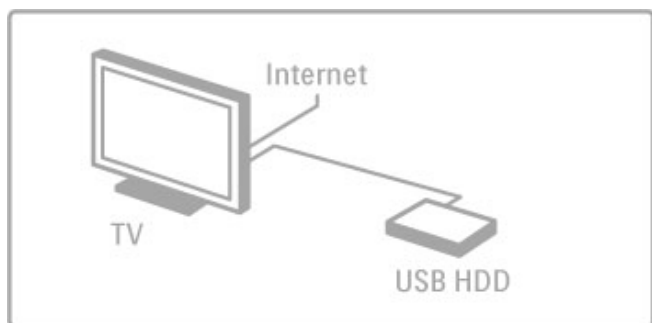

Uzstādīšana

Lai apturētu vai ierakstītu pārraidi, jāformatē pievienotais USB cietais disks.

1. Pievienojiet USB cieto disku vienam no diviem USB savienotājiem televizora sānos. Formatēšanas laikā otrā USB savienotājā nepievienojiet citu USB ierīci.

2. Ieslēdziet ierīci un televizoru.

3. Kad televizors ir noskaņots uz digitālās televīzijas kanālu, nospiediet **||** (Apturēt), lai sāktu formatēšanu. Formatēšanas rezultātā tiks dzēsti visi pievienotā USB cietā diska dati. Rīkojieties saskaņā ar norādījumiem ekrānā. Kad USB cietais disks ir formatēts, atstājiet ierīci pastāvīgi pievienotu.

Brīdinājums

Ja USB cietais disks ir formatēts šim televizoram, saglabātos ierakstus nevarat izmantot citā televizorā. Nekopējiet un nemainiet ierakstītos failus USB cietajā diskā, izmantojot kādu datora lietojumprogrammu. Tas bojās ierakstus.

Televīzijas pārraides apturēšana

Skatoties televīzijas pārraidi digitālā kanālā, varat apturēt pārraidi un turpināt skatīties vēlāk. Atbildiet uz tālruņa zvanu vai izmantojiet pārtraukumu. Šajā laikā pārraide tiek saglabāta USB cietajā diskā. Pārraidi varat apturēt uz laiku, kas nepārsniedz 90 minūtes.

Lai apturētu televīzijas pārraidi, nospiediet **||** (Apturēt). Ekrānā uz īsu brīdi parādās progressa josla.

Lai atsauktu progressa joslu, vēlreiz nospiediet **||** (Apturēt).

Lai turpinātu skatīties, nospiediet **▶** (Atskaņot).

Lai vēlreiz pārslēgtu uz televīzijas pārraidi, nospiediet **■** (Pārtraukt).

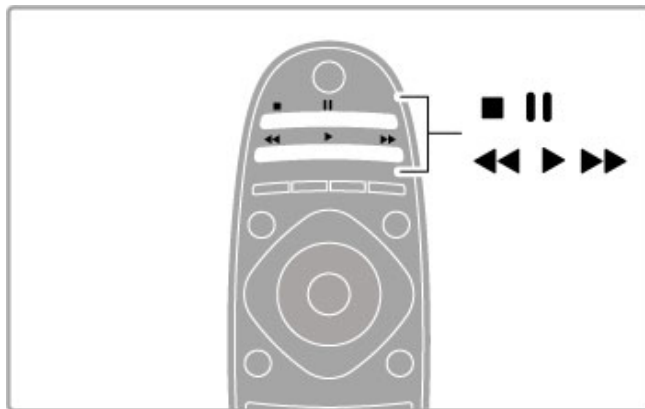

Kad esat pārslēdzis uz digitālu kanālu, USB cietais disks sāk saglabāt pārraidi. Pārslēdzot uz citu kanālu, tiek saglabāta jaunā kanāla pārraide, bet iepriekšējā kanāla pārraide tiek dzēsta. Arī pārslēdzot televizoru gaidstāves režīmā, saglabātā pārraide tiek dzēsta.

Kad sākat skatīties citas ierīces — pievienota Blu-ray disku atskaņotāja vai digitālā uztvērēja — programmu, USB cietais disks dzēš visas saglabātās pārraides. Ierakstot programmu USB cietajā diskā, televīzijas pārraidi nevarat apturēt.

Tūlītēja atkārtota atskaņošana

Skatoties televīzijas pārraidi digitālā kanālā, varat vienkārši tūlīt atkārtoti atskaņot šo pārraidi.

Lai atkārtoti atskaņotu televīzijas pārraides pēdējās 10 sekundes, nospiediet **||** (Apturēt) un **◀** (Pa kreisi).

Varat nospriest **◀** atkārtoti, līdz sasniedzat saglabāto pārraižu sākumu vai maksimālo laiku.

Progressa josla

Kad ekrānā parādīta progressa josla, nospiediet **◀◀** (Attīt) vai **▶▶** (Tīt uz priekšu), lai atlasītu, no kurienes vēlaties sākt skatīties saglabāto pārraidi. Lai mainītu ātrumu, nospiediet šos taustiņus atkārtoti.



Īpatnības

Audio apraksts (komentāri) cilvēkiem ar redzes traucējumiem atskaņošanai Viedās USB ierakstīšanas režīmā nav pieejams.

Ierakstīšana

Ja televizors ir pievienots internetam, digitālās televīzijas pārraidi varat ierakstīt USB cietajā diskā. Sāciet un vadiet ierakstus televizora **Programmu ceļvedī**. Izvēlnē Sākums atveriet televīzijas programmu ceļvedi. Ja programmu ceļveža lapā ir pieejama **Televīzijas ierakstīšanas** poga, programmu ceļvedis var sākt un vadīt ierakstus.

Ja televīzijas ierakstīšanas poga nav pieejama, pārbaudiet, vai programmu ceļveža dati ir iestatīti atjaunināšanai no tīkla. Nospiediet **⬆️** (Sākums) un atlasiet **Iestatīšana > Televizora iestatījumi > Izvēlētie iestatījumi > No tīkla**.

Ierakstīt tagad

Lai ierakstītu programmu, kuru skatāties, nospiediet **⬆️** (Sākums) un atlasiet **Programmu ceļvedis**. Kad iezīmēta pašreizējā televīzijas programma, nospiediet **☰ OPCIJAS** un atlasiet **Ierakstīt programmu**. USB cietais disks sāk ierakstīšanu un pārtrauc to, programmai beidzoties.

Lai nekavējoties pārtrauktu ierakstīšanu, atveriet programmu ceļvedi, nospiediet **☰ OPCIJAS** un atlasiet **Pārtraukt ierakstīšanu**.

Ierakstīt programmu

Varat plānot gaidāmās programmas ierakstīšanu šai dienai vai vairākas dienas uz priekšu (ne vairāk kā 8 dienas).

1. Lai iepļānotu ierakstīšanu, nospiediet **⬆️** (Sākums) un atlasiet **Programmu ceļvedis**. Programmu ceļveža lapā atlasiet kanālu un programmu, kuru vēlaties ierakstīt. Nospiediet **▶** (pa labi) vai **◀** (pa kreisi), lai pārbīdītu sarakstu. Lai sarakstā atlasītu kanālu, varat ievadīt kanāla numuru. Lai mainītu datumu, atlasiet datumu lapas augšējā daļā un nospiediet **OK** (Labi). Atlasiet vajadzīgo dienu un nospiediet **OK**.

2. Kad programma ir iezīmēta, nospiediet **☰ OPCIJAS** un atlasiet **Ierakstīt programmu**. Varat iestatīt ierakstīšanu visām nākamajām šīs programmas epizodēm vai ierakstīšanas beigās pievienot 10 bufera minūtes.

3. Atlasiet **Grafiks** un nospiediet **OK** (Labi). Programmas ierakstīšana ir iepļānota. Ja plānotie ieraksti pārkļūst, automātiski parādīsies brīdinājums.

Ja plānojat ierakstīt programmu savas prombūtnes laikā, neaizmirstiet atstāt televizoru gaidstāves režīmā ar ieslēgtu USB cieto disku.

Ierakstu saraksts

Lai skatītu veikto un plānoto ierakstu sarakstu, atlasiet pogu **Ierakstu (skaits)** virs programmu ceļveža un nospiediet **OK** (Labi). Šajā sarakstā varat atlasīt skatāmo ierakstu, dzēst ierakstītas programmas, pārbaudīt diska brīvo vietu vai plānot noteikta laika ierakstīšanu, kas nav saistīta ar noteiktu televīzijas programmu.

Ieraksta skatīšanās

Ierakstu sarakstā atlasiet bultiņu ieraksta priekšā un nospiediet **OK** (Labi). Sākas ieraksta atskaņošana. Varat izmantot tālvadības pults taustiņus **▶** (Atskaņot), **▶▶** (Tīt uz priekšu), **◀◀** (Attīt), **||** (Apturēt) vai **■** (Pārtraukt).

Iestatīt noteikta laika ierakstīšanu

Lai iestatītu ar programmu nesaistītu ierakstīšanu, atlasiet **Ierakstu grafiks** virs ierakstu saraksta un nospiediet **OK** (Labi). Iestatiet kanālu, datumu un laiku nākamajās lapās.

Atcelt plānotu ierakstīšanu

Lai atceltu plānotu ierakstīšanu, atlasiet sarkano apli pirms ieraksta un nospiediet **OK** (Labi).

Dzēst ierakstu

Lai dzēstu ierakstu, atlasiet to sarakstā, nospiediet **☰ OPCIJAS** un atlasiet **Dzēst ierakstu**.

Programmas informācija

Lai skatītu vairāk informācijas par programmu, atlasiet programmu jebkurā programmu ceļveža sarakstā un nospiediet **OK** (Labi). Atkarībā no šīs programmas statusa varat sākt to skatīties, iepļānot ierakstīšanu, atskaņot ierakstu vai dzēst ierakstu šajā lapā.

Īpatnības

- Ierakstot programmu, varat skatīties iepriekš ierakstītu programmu.
 - Ierakstīšanas laikā nevarat pārslēgt televīzijas kanālus.
 - Ierakstīšanas laikā nevarat apturēt televīzijas pārraidi.
-
- Audio apraksts (komentāri) cilvēkiem ar redzes traucējumiem nav pieejams atskaņošanai Viedās USB ierakstīšanas režīmā.

3.6 Spēles

Atskaņot spēli

Pievienot spēļu konsoli

Izvēlnē Sākums atlasiet Pievienot ierīces, lai pievienotu konsoli izvēlnei Sākums, nodrošinot vienkāršu atļaušanu turpmāk. Pievienojot spēļu konsoli izvēlnei Sākums, atlasiet **Spēle**, kad televizors jautā ierīces veidu. Ja spēļu konsole ir EasyLink HDMI-CEC ierīce, tā pati var sevi pievienot izvēlnei Sākums.



Viedais iestatījums - Spēle

Viedā attēla iestatījums **Spēle** iestata televizoram vispiemērotākos Spēles iestatījumus bez attēla aizkaves.

Ja izvēlnē Sākums spēļu konsole ir pievienota kā Spēle, televizors automātiski pārslēdzas uz Spēles iestatījumiem.

Ja izvēlnē Sākums spēļu konsole ir pievienojusies kā **Blu-ray disku atskaņotājs** vai **DVD atskaņotājs**, pirms spēlēšanas Viedā attēla iestatījums ir jāpārslēdz uz **Spēle**.

Lai pārslēgtu Viedā attēla iestatījumu uz Spēle, nospiediet **III** **PIELĀGOT**, atlasiet **Viedais attēls > Spēle** un nospiediet **OK** (Labi). Televizors ir gatavs spēlēm. Kad beidzat spēlēt, neaizmirstiet pārslēgt atpakaļ uz parasto Viedā attēla iestatījumu.

Papildinformāciju par spēļu konsoles pievienošanu lasiet **Palīdzība > Savienojumi > Pievienot citas ierīces > Spēle** vai **HD Spēle**.

3.7 Slēdzenes un taimeri

Bērnu slēdzenes

Lai ierobežotu bērniem iespēju skatīties kādu kanālu vai programmu, varat bloķēt kanālus vai programmas, kurām ir noteikts vecuma ierobežojums.

Vecāku vērtējums

Dažas digitālās televīzijas raidorganizācijas ir noteikušas programmu skatīšanās ierobežojumus. Ja šis noteiktais ierobežojums atbilst jūsu iestatītajam bērna vecumam vai pārsniedz to, attiecīgā programma tiks bloķēta.

Lai skatītos bloķētu programmu, jāievada bērnu slēdzenes kods. Vecāku vērtējums ir iestatīts visiem kanāliem.

Vecuma vērtējuma iestatīšana

Nospiediet taustiņu  un atlasiet opciju **Iestatīšana > Kanālu iestatījumi** un pēc tam atlasiet **Bērnu slēdzene > Vecāku vērtējums**.

Lai atlasītu vecuma ierobežojumu, vispirms ir jāievada savs 4 ciparu bērnu slēdzenes kods. Ja bērnu slēdzenes kods vēl nav iestatīts, varat to tagad iestatīt.

Pēc koda ievadīšanas varat atlasīt vecuma ierobežojumu. Ja šis noteiktais ierobežojums atbilst jūsu iestatītajam bērna vecumam vai pārsniedz to, konkrētā programma tiks bloķēta. Televizora ekrānā tiks parādīts aicinājums ievadīt kodu, lai atbloķētu programmu. Dažiem operatoriem televizors bloķē tikai tās programmas, kurām noteiktais vecuma ierobežojums pārsniedz iestatīto vecumu.

Bloķēt kanālu

Lai bloķētu kanālu, nospiediet taustiņu  un atlasiet opciju **Iestatīšana > Kanālu iestatījumi** un pēc tam atlasiet **Bērnu slēdzene > Kanāla bloķēšana**. Kanālu numuru sarakstā atlasiet vajadzīgo kanālu un nospiediet taustiņu **OK** (Labi), lai bloķētu to.

Sarakstā bloķētie kanāli ir atzīmēti ar **X**. Tagad varat atlasīt nākamo kanālu, kuru vēlaties bloķēt vai atbloķēt. Bloķēšana tiek aktivizēta, tiklīdz aizvērtā izvēlne.

Jūs nevarat bloķēt pievienoto ierīču pārraides.

Mainīt kodu

Lai mainītu šobrīd izmantoto kodu, nospiediet taustiņu  un atlasiet opcijas **Iestatīšana > Kanālu iestatījumi** un pēc tam atlasiet **Bērnu slēdzenes > Mainīt kodu**. Ievadiet šobrīd izmantoto kodu un pēc tam divreiz ievadiet jauno kodu. Jaunais kods ir iestatīts.

Vai aizmirsāt kodu?

Lai atceltu aizmirsto kodu, ievadiet **8888**.

Izslēgšanās taimeri

Izmantojot izslēgšanās taimeri, varat iestatīt televizora automātisku pārslēgšanos uz gaidstāves režīmu pēc noteikta laika.

Lai iestatītu izslēgšanās taimeri, nospiediet  **> Iestatīšana > Televizora iestatījumi > Izvēlētie iestatījumi > Izslēgšanās taimeris**. Ar slīdni var iestatīt laiku līdz 180 minūtēm ar 5 minūšu soli. Ja taimeris ir iestatīts uz 0 minūtēm, tas ir izslēgts.

Kamēr notiek laika skaitīšana atpakaļ, televizoru jebkurā laikā var izslēgt vai atiestatīt izslēgšanās laiku.

4 Iestatīšana

4.1 Attēls un skaņa

Viedie iestatījumi

Atlasot Viedos iestatījumus izvēlnē PIELĀGOT, sadaļā Iestatīšana varat vēlreiz mainīt iestatījumus izvēlētajam viedajam iestatījumam ar attēla un skaņas iestatījumiem. Viedie iestatījumi atceras jūsu veiktās izmaiņas.

Viedā iestatījuma atiestatīšana

Lai atiestatītu viedā iestatījuma sākotnējās vērtības, atlasiet viedo iestatījumu, kuru vēlaties atiestatīt izvēlnē PIELĀGOT. Pēc tam nospiediet **🏠** > **Iestatīšana** > **Televizora iestatījumi**, atlasiet **Atiestatīt**, nospiediet **OK** (Labi), lai apstiprinātu.

Papildinformāciju par viedajiem attēla un skaņas iestatījumiem sk. sadaļā **Palīdzība** > **Televizora lietošana** > **Televizora skatīšanās** > **Viedā attēla un skaņas iestatījumi**.

Attēls

Attēla izvēlnē varat individuāli pielāgot visus attēla iestatījumus.

Lai atvērtu opciju Attēla iestatījumi, nospiediet **🏠** > **Iestatīšana** > **Televizora iestatījumi** > **Attēls**.

• Kontrastainums

Iestata attēla kontrastainuma līmeni.

• Spilgtums

Iestata attēla spilgtuma līmeni.

• Krāsa

Iestata attēla krāsas piesātinājuma līmeni.

• Nokrāsa

Ja pārraide ir pieejama NTSC formātā, nokrāsa kompensē krāsu atšķirības.

• Asums

Nosaka sīko detaļu asuma līmeni.

• Trokšņu mazināšana

Filtrē un samazina attēla troksni.

• Tonis

Iestata krāsu toņus režīmā **Normāls**, **Silts** (iesarkans) vai **Vēss** (zilgans). Lai saglabātu savus personiskos iestatījumus pielāgoto iestatījumu izvēlnē, izvēlieties opciju **Pielāgoti iestatījumi**.

• Pielāgots tonis

Lai iestatītu attēla krāsas temperatūru, izmantojiet slīdni.

• Perfect Pixel HD

Pārvalda programmas Perfect Pixel HD papildu iestatījumus.
— **Perfect Natural Motion** novērš raustītas kustības efektu un atveido vienmērīgu kustību, īpaši filmās.

— **LED 200 Hz Clear LCD** nodrošina izcilu kustības asumu, labāku melnās krāsas līmeni, lielāku kontrastu bez mirgošanas, tīru attēlu un lielāku skatīšanās leņķi.

— **Augstākās klases izšķirtspēja** nodrošina izcilu asumu, īpaši attēlā redzamajām līnijām un kontūrām.

— **Ideālais kontrasts** iestata līmeni, kuru sasniežot, televizors automātiski uzlabo detaļas attēla tumšajās, vidēji apgaismotajās un gaišajās daļās.

— **Dinamiskā pretgaismo** iestata līmeni, kuru sasniežot, var samazināt elektroenerģijas patēriņu, mazinot ekrāna spilgtumu. Izvēlieties optimāla elektroenerģijas patēriņa vai optimāla spilgtuma attēla režīmu.

— **MPEG defektu samazināšana** izlīdzina attēlā esošās digitālās pārejas.

— **Krāsu pastiprināšana** padara krāsas dzīvākas un uzlabo spilgtas krāsas detaļu izšķirtspēju.

— **Gamma** ir nelineārs attēla spilgtuma un kontrasta iestatījums. Izmantojiet slīdjoslu, lai iestatītu lielāku vai mazāku gammas vērtību.

• Datora režīms

Iestata televizoru atbilstoši vispiemērotākajam iepriekš noteiktam datora iestatījumam, ja televizoram ir pievienots dators.

• Apgaismojuma sensors

Automātiski pielāgo attēla un Ambientlight iestatījumus telpas apgaismojumam.

• Attēla formāts

Lasiet **Palīdzība** > **Televizora lietošana** > **Televizora skatīšanās** > **Attēla formāts**.

• Ekrāna malas

Nedaudz palieliniet attēlu, lai slēptu kropļotas malas.

• Attēla pārbīde

Ar kursoru taustiņiem pārbīdīd attēlu uz augšu/uz leju vai pa kreisi/pa labi.

• 3D formāts

Iestatiet televizoru uz **Automātisku** 3D formāta noteikšanu vai manuāli atlasiet **3D blakus** vai **3D augšā/apakšā**.

• 2D/3D

Pārlēdziet televizoru 2D vai 3D formātā.

Skaņa

Izvēlnē Skaņa varat individuāli pielāgot visus skaņas iestatījumus.

Lai atvērtu opciju Skaņas iestatījumi, nospiediet **🏠** > **Iestatīšana** > **Televizora iestatījumi** > **Skaņa**.

• Zemās frekvences

Iestatiet skaņas zemo frekvenču līmeni.

• Augstās frekvences

Iestatiet skaņas augsto frekvenču līmeni.

• Telpiskais skanējums

Iestata iebūvēto skaļruņu telpiskā skanējuma efektu.

• Austiņu skaļums

Iestata televizoram pievienoto austiņu skaļumu.

• Autom. skaļuma regulēšana

Samazina pēkšņas skaļuma atšķirības, piemēram, sākoties komercrekāmāi vai pārlēdzot televizoru uz citu kanālu.

• Balanss

Optimāli iestata kreisās un labās puses skaļruņu balansu atkarībā no klausīšanās vietas.

Eko iestatījumi

Ekoloģiskajos iestatījumos apvienoti videi labvēlīgi televizora iestatījumi.

Skatoties televīzijas kanālus, nospiediet **zaļo** taustiņu, lai atvērtu opciju **Eko iestatījumi**. Aktīvie iestatījumi ir atzīmēti ar **🌿**. Nospiežot vēlreiz, izvēle aizvērsies.

Elektroenerģijas taupīšana

Šis viedā attēla iestatījums iestata attēlu un Ambientlight vispiemērotākajā enerģijas taupīšanas iestatījumā. Lai ieslēgtu, izvēlieties **Enerģijas taupīšana** izvēlnē Ekoloģiskie iestatījumi un nospiediet **OK** (Labi).

Lai ieslēgtu Enerģijas taupīšanas režīmu, atlasiet citu viedā attēla iestatījumu.

Ekrāns izslēgts

Ja tikai klausāties mūziku, enerģijas taupīšanas nolūkā varat izslēgt televizora ekrānu. Izvēlieties **izslēgt ekrānu** un nospiediet **OK** (Labi). Lai atkal ieslēgtu ekrānu, nospiediet jebkuru tālvadības pults taustiņu.

Apgaismojuma sensors

Iebūvētais apgaismojuma sensors kopā ar Ambientlight automātiski pielāgo attēlu telpas apgaismojuma apstākļiem. Lai ieslēgtu, izvēlieties **Apgaismojuma sensors** un nospiediet **OK** (Labi). Lai izslēgtu, vēlreiz nospiediet **OK** (Labi).

Automātiska izslēgšanās

Ja 4 stundu laikā uz televizora tālvadības pults nav nospiests neviens taustiņš, televizors automātiski izslēdzas, lai taupītu enerģiju. Varat izslēgt šo opciju **Automātiska izslēgšanās**.

Ja televizoru izmantojat kā monitoru vai izmantojat digitālo uztvērēju (televizora pierīci), lai skatītos televizoru, un nelietojat televizora tālvadības pulti, izslēdziet automātisko izslēgšanos.

4.2 Ambilight

Novietošana

Lai iegūtu labāko Ambilight efektu, veiciet turpmāk minētās darbības.

- Samaziniet apgaismojumu telpā un novietojiet televizoru līdz 25 cm attālumā no sienas.
- Iestatījumā Sienas krāsa pielāgojiet Ambilight atbilstoši jūsu sienas krāsai.
- Lai novērstu tālvadības sistēmas infrasarkanā staru uztveršanas traucējumus, pārējās ierīces novietojiet ārpus Ambilight apgaismojuma zonas.

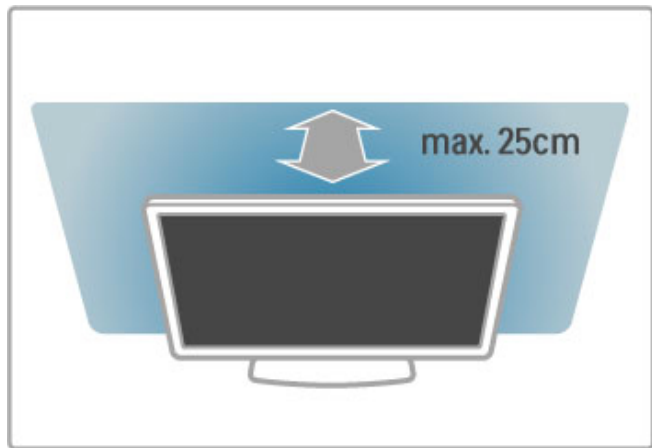

Pielāgot

Lai atvērtu izvēlni Pielāgot, nospiediet **III PIELĀGOT**.
Lai aizvērtu, nospiediet **III** vēlreiz.

Ieslēgt vai izslēgt Ambilight

Izvēlnē Pielāgot atlasiet **Ambilight** un nospiediet **OK** (Labi). Ieslēdziet vai izslēdziet Ambilight. Varat arī nospiegt Ambilight uz televizora.

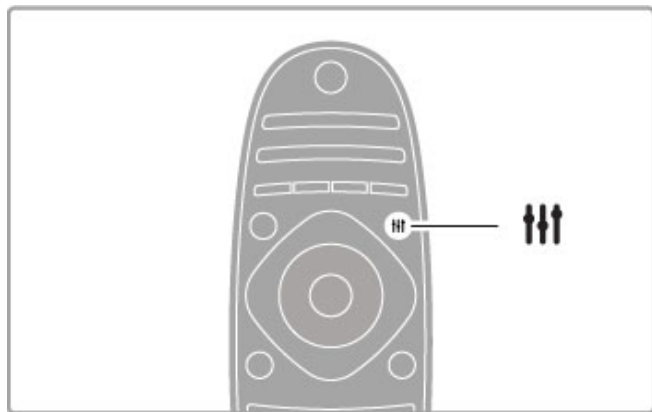

Ambilight — dinamisks

Izvēlnē Pielāgot atlasiet opciju **Ambilight — dinamisks** un pēc tam nospiediet taustiņu **OK** (Labi). Tādējādi jūs pielāgojat ātrumu, kādā Ambilight reaģē uz ekrānā redzamajiem attēliem.

Papildinformāciju par Ambilight iestatījumiem lasiet **Palīdzība > Iestatīšana > Ambilight > Iestatījumi**.

Iestatījumi

Vairāk Ambilight iestatījumu ir pieejami izvēlnē Ambilight iestatījumi sadaļā Iestatīšana. Lai mainītu šos iestatījumus, nospiediet **▲** un atlasiet **Iestatīšana > Televizora iestatījumi > Ambilight**.

Ambilight spilgtums

Lai iestatītu Ambilight spilgtumu, atlasiet **Ambilight spilgtums** un nospiediet **OK** (Labi). Pielāgojiet Ambilight gaismas jaudu.

Ambilight krāsa

Lai iestatītu Ambilight krāsu, atlasiet **Ambilight krāsa** un nospiediet **OK** (Labi). Atlasiet **Dinamisks**, ja vēlaties, lai Ambilight reaģē uz attēliem ekrānā, vai atlasiet vienu no fiksētajām krāsām. Atlasiet **Pielāgots**, ja vēlaties iestatīt noteiktu fiksētu krāsu.

Pielāgota krāsa

Lai iegūtu savu iestatījumu Ambilight krāsa, atlasiet opciju **Pielāgoti iestatījumi** izvēlnē **Ambilight krāsa**. Kad atlasīta opcija Pielāgoti iestatījumi, varat atvērt izvēlni **Pielāgota krāsa**. Lai izvēlētos savu krāsas toni, atlasiet opciju **Krāsu palete**. Ambilight pielāgotā krāsa ir fiksētā (ne dinamiskā) krāsas toņa iestatījums.

Sadalīšana

Lai iestatītu gaismas krāsas toņa līmeņa atšķirības katrā televizora pusē, atlasiet opciju **Sadalīšana**. Ja sadalīšanas funkcija ir **Izslēgta**, Ambilight krāsas tonis ir dinamisks, taču vienveidīgs.

Televizora izslēgšana

Lai iestatītu Ambilight efekta izzušanu un izslēgšanos dažas sekundes pēc televizora izslēgšanās, atlasiet opciju **Televizora izslēgšana**. Pirms atkārtoti ieslēdzat televizoru, pagaidiet, līdz Ambilight nodziest un pilnīgi izslēdzas.

Lounge light

Papildinformāciju par Lounge light funkciju lasiet **Palīdzība > Televizora lietošana > Ambilight > Lounge light**.

Scenea lounge light

Lai vienmēr, ieslēdzot Scenea režīmu, izslēgtu funkciju Ambilight, atlasiet opciju **Scenea lounge light** un pēc tam atlasiet **Izslēgts**.

Sienas krāsa

Aiz televizora esošās sienas krāsa var ietekmēt funkcijas Ambilight krāsu efektu. Lai novērstu šo ietekmi, atlasiet opciju **Sienas krāsa** un izvēlieties jūsu sienas krāsai atbilstošu krāsu. Ambilight funkcija veiks savu krāsu korekciju, lai nodrošinātu labāku atbilstību aiz televizora esošās sienas krāsai.

Lounge light

Kad televizors ir gaidstāves režīmā, varat ieslēgt funkciju Ambilight un radīt telpā Lounge light efektu.

Lai ieslēgtu Ambilight funkciju, kamēr televizors ir gaidstāves režīmā, nospiediet **Ambilight** uz televizora.



Lai mainītu funkcijas Lounge light krāsu shēmu, vēlreiz nospiediet **Ambilight** uz televizora.

Lai izslēgtu funkciju Lounge light, nospiediet un 3 sekundes turiet nospiektu **Ambilight** uz televizora.

Krāsu shēmu varat iestatīt arī izvēlnē Iestatīšana.

Kad televizors ir ieslēgts, nospiediet  un atlasiet **Iestatīšana**.

Atlasiet **Televizora iestatījumi > Ambilight > Lounge light**.

Atlasiet krāsu shēmu, kas tiks izmantota funkcijas Lounge light ieslēgšanas brīdī.

4.3 Kanāli

Pārkārtošana un pārdēvēšana

Kanālu sarakstā varat mainīt kanālu secību un nosaukumus.

Lai pārkārtotu vai pārdēvētu kanālu, lasiet **Palīdzība > Televizora lietošana > Televizora skatīšanās > Kanālu saraksts**.

Atjaunināt kanālus

Vīsus noskaņotos kanālus televizors ievieto kanālu sarakstā. Ja uztverat digitālos kanālus, varat iestatīt televizoru automātiskai saraksta atjaunināšanai ar jauniem kanāliem. Kanālu saraksta atjaunināšanu varat sākt arī pats.

Automātiska kanālu atjaunināšana

Reizi dienā pulksten 6.00 televizors veic kanālu atjaunināšanu un jaunu kanālu saglabāšanu. Tukšie kanāli tiek dzēsti. Televizora ieslēgšanās laikā tiek parādīts paziņojums par jauniem vai dzēstiem kanāliem. Lai televizors automātiski atjauninātu kanālus, tam ir jābūt gaidstāves režīmā.

Lai izslēgtu paziņojumu ieslēgšanās laikā, nospiediet **⬆** > **Iestatīšana > Kanālu iestatījumi** un nospiediet **OK** (Labi). Izvēlieties **Kanālu noskaņošana > Kanālu atjaunināšanas paziņojums** un izvēlieties **Izslēgt**.

Lai izslēgtu automātisko kanālu atjaunināšanu, nospiediet **⬆** > **Iestatīšana > Kanālu iestatījumi** un nospiediet **OK** (Labi). Izvēlieties **Kanālu noskaņošana > Automātiskā kanālu atjaunināšana** un izvēlieties **Izslēgt**.

Uzsākt atjaunināšanu

Lai jūs pats uzsāktu atjaunināšanu, nospiediet **⬆** > **Iestatīšana > Meklēt kanālus** un **OK** (Labi). Izvēlieties **Atjaunināt kanālus** un nospiediet **OK** (Labi). Nospiediet **Sākt**. Atjaunināšana var ilgt dažas minūtes. Rīkojieties saskaņā ar norādījumiem ekrānā.

Atkārtoti noskaņot kanālus

Atkārtoti noskaņot kanālus

Lai atkārtoti noskaņotu tikai kanālus, nospiediet **⬆** > **Iestatīšana > Meklēt kanālus > Atkārtoti noskaņot kanālus** un nospiediet **OK** (Labi). Atlasiet **DVB-T** vai **DVB-C**. Kanālu meklēšana var ilgt vairākas minūtes. Rīkojieties saskaņā ar norādījumiem ekrānā.

Pilnīga noskaņošana

Lai veiktu pilnu televizora noskaņošanu, nospiediet **⬆** > **Iestatīšana > Televizora iestatījumi > Atkārtoti noskaņot televizoru** un nospiediet **OK** (Labi). Noskaņošana var ilgt vairākas minūtes. Rīkojieties saskaņā ar norādījumiem ekrānā.

Kanālu sarakstā varat mainīt kanālu secību un nosaukumus.

Kanālu saraksta kopēšana

Kanālu saraksta kopēšana ir paredzēta izplatītājiem un profesionāliem lietotājiem.

Izmantojot kanālu saraksta kopēšanu, varat kopēt vienā televizorā noskaņotus kanālus citā Philips atbilstošas klases televizorā. Izmantojot kanālu saraksta kopēšanu, jūs izvairāties no laikietilpīgās kanālu meklēšanas un varat piedāvāt iepriekšnoteiktu kanālu saraksta iestatīšanu. Nelielais jūsu kopētais fails būs piemērots ikvienai USB atmiņas ierīcei.

Nosacījumi

- Abi televizori ir ražoti vienā gadā.
- Abu televizoru tipa numuros ir vienāds ražojuma veida DVB piedēklis (H, K, M, T vai D/00), un televizors ir noskaņots tai pašai valstij.

- Abiem televizoriem ir viena veida aparatūra. Aparatūras veidu sk. uz televizora datu plāksnītes televizora aizmugurē. Parasti atzīmēts kā Q . . . LA
- Abiem televizoriem ir saderīgas programmatūras versijas. Ja programmatūras versijas nebūs saderīgas, veicot augšupielādi, ziņojums ekrānā par to brīdinās.

Kanālu saraksta kopēšana

1. Ieslēdziet televizoru ar noskaņotiem kanāliem. Iespraudiet USB atmiņas ierīci.
2. Nospiediet **⬆** > **Iestatīšana > Televizora iestatījumi > Izvēlētie iestatījumi > Kanālu saraksta kopēšana > Kopēt USB ierīcē** un nospiediet **OK** (Labi). Lai kopētu kanālu sarakstu no šī televizora, jums, iespējams, būs jāievada televizora PIN kods, kuru ievadījāt uzstādīšanas laikā.

3. Pēc kopēšanas izņemiet USB atmiņas ierīci.

Tagad nokopēto kanālu sarakstu varat augšupielādēt citā Philips televizorā.

Kanālu saraksta augšupielāde

Televizorā, kas vēl nav noskaņots

1. Iespraudiet kontaktdakšu, lai sāktu noskaņošanu, un atlasiet valodu un valsti. Varat izlaist opciju **Meklēt kanālus**. Beidziet noskaņošanu.
2. Iespraudiet USB atmiņas ierīci, kurā ir otra televizora kanālu saraksts.
3. Lai sāktu kanālu saraksta augšupielādi, nospiediet **⬆** > **Iestatīšana > Televizora iestatījumi > Izvēlētie iestatījumi > Kanālu saraksta kopēšana > Kopēt televizorā** un nospiediet **OK** (Labi). Jums, iespējams, būs jāievada šī televizora PIN kods.
4. Televizors paziņo, ja kanālu saraksta kopēšana televizorā ir pabeigta sekmīgi. Noņemiet USB atmiņas ierīci.

Televizorā, kas jau ir noskaņots

1. Pārbaudiet televizora valsts iestatījumu. (Lai pārbaudītu šo iestatījumu, nospiediet **⬆** > **Iestatīšana > Meklēt kanālus > Atkārtoti noskaņot kanālus** un nospiediet **OK** (Labi). Nospiediet **↶** (Atpakaļ) un pēc tam **Atcelt**, lai izietu no **Meklēt kanālus**.)

Ja valsts ir norādīta pareizi, turpiniet ar turpmāk norādīto 2. soli. Ja valsts nav norādīta pareizi, jāsāk atkārtota noskaņošana. Lai sāktu atkārtotu noskaņošanu, nospiediet **⬆** > **Iestatīšana > Televizora iestatījumi > Atkārtoti noskaņot televizoru** un nospiediet **OK** (Labi). Atlasiet pareizo valsti un izlaidiet opciju **Meklēt kanālus**. Beidziet noskaņošanu. Pēc tam atgriezieties 2. solī.

2. Iespraudiet USB atmiņas ierīci, kurā ir otra televizora kanālu saraksts.

3. Lai sāktu kanālu saraksta augšupielādi, nospiediet **⬆** > **Iestatīšana > Televizora iestatījumi > Izvēlētie iestatījumi > Kanālu saraksta kopēšana > Kopēt televizorā** un nospiediet **OK** (Labi). Jums, iespējams, būs jāievada šī televizora PIN kods.

4. Ja kanālu saraksta kopēšana televizorā ir pabeigta sekmīgi, televizors to paziņo. Noņemiet USB atmiņas ierīci.

DVB-T vai DVB-C

Ja jūsu valstī ir pieejama gan DVB-T, gan DVB-C uztveršanas iespēja un šis televizors ir sagatavots jūsu valstī pieejamo DVB-T un DVB-C signālu uztveršanai, kanālu noskaņošanas laikā būsiet vienu no tiem izvēlēties.

Ja vēlaties mainīt DVB iestatījumu un uzsākt jaunu kanālu noskaņošanu, nospiediet **🏠** > **Iestatīšana** > **Kanālu iestatījumi** un nospiediet **OK** (Labi). Izvēlieties **Kanālu noskaņošana** > **Antena vai kabeļu DVB** un nospiediet **OK** (Labi). Izvēlieties vajadzīgo DVB iestatījumu.

DVB-C kanālu noskaņošana

Vienkāršākai lietošanai visi DVB-C iestatījumi ir iestatīti automātiskā režīmā. Ja jūsu DVB-C piegādātājs ir norādījis īpašas DVB-C vērtības, piemēram, pārraides ātrumu vai frekvenci, noskaņošanas laikā ievadiet tās, kad televizorā redzams acinājums tās ievadīt.

DVB-T + DVB-C

Savu televizoru varat iestatīt uz DVB-T un DVB-C. Uzstādiat vispirms vienu sistēmu un pēc tam otru. Kad abas uzstādīšanas ir pabeigtas, kanālu sarakstā būs redzami gan DVB-T, gan DVB-C kanāli.

Uztveršanas kvalitāte

Ja televizors uztver digitālās televīzijas apraides signālus, varat pārbaudīt kanāla kvalitāti un signāla stiprumu. Ja izmantojat antenu, varat pārvietot antenu, lai pārbaudītu un uzlabotu uztveršanu.

Lai pārbaudītu digitālā kanāla uztveršanas kvalitāti, pārslēdziet uz šo kanālu un nospiediet **🏠** > **Iestatīšana** > **Kanāla iestatījumi** un nospiediet **OK** (Labi). Izvēlieties **Kanāla noskaņošana** > **Digitālais signāls: uztveršanas pārbaude** un nospiediet **OK** (Labi).

Šim kanālam tiek parādīta digitālā frekvence. Ja uztveršana ir vāja, varat pārvietot antenu. Lai vēlreiz pārbaudītu šīs frekvences signāla kvalitāti, izvēlieties **Meklēt** un nospiediet **OK** (Labi).

Lai pats ievadītu īpašu digitālo frekvenci, izvēlieties frekvenci, ar **▶** un **◀** novietojiet bultiņas uz numura un ar **▲** un **▼** mainiet skaitli. Lai pārbaudītu frekvenci, izvēlieties **Meklēt** un nospiediet **OK** (Labi).

Ja kanālu uztveršanai izmantojat DVB-C, ir pieejamas opcijas **Pārraides ātruma režīms** un **Pārraides ātrums**. Pārraides ātruma režīmā izvēlieties **Automātiski**, izņemot gadījumu, ja jūsu kabeļa piegādātājs norādījis īpašu pārraides ātruma vērtību. Pārraides ātruma vērtību ievadiet ar ciparu taustiņiem.

Manuāla noskaņošana — analogie kanāli

Analogās televīzijas kanālus manuāli var noskaņot pa vienam.

Lai manuāli noskaņotu analogos kanālus, nospiediet **🏠** > **Iestatīšana** > **Kanālu iestatījumi** un nospiediet **OK** (Labi). Izvēlieties **Kanālu noskaņošana** > **Analogais: manuāla uzstādīšana** un nospiediet **OK** (Labi).

1. Sistēma

Lai iestatītu televizora sistēmu, izvēlieties **Sistēma** un nospiediet **OK** (Labi). Izvēlieties savu valsti vai pasaules daļu, kurā pašlaik atrodaties.

2. Atrodiet kanālu

Lai atrastu kanālu, izvēlieties **Atrast kanālu** un nospiediet **OK**. Izvēlieties **Meklēt** un nospiediet **OK** (Labi). Frekvenci varat ievadīt arī pats. Ja signāls ir vājš, vēlreiz nospiediet **Meklēt**. Ja vēlaties saglabāt kanālu, izvēlieties **Pabeigts** un nospiediet **OK**.

3. Precīza noskaņošana

Lai precīzi noskaņotu kanālu, izvēlieties **Precīzi noskaņot** un nospiediet **OK** (Labi). Kanālu precīzi varat noskaņot ar **▲** vai **▼**. Ja vēlaties saglabāt atrasto kanālu, izvēlieties **Pabeigts** un nospiediet **OK** (Labi).

4. Saglabāšana

Kanālu varat saglabāt ar pašreizējo vai ar jaunu kanāla numuru. Izvēlieties **Saglabāt pašreizējo kanālu** vai **Saglabāt kā jaunu kanālu**.

Šīs darbības varat atkārtot, līdz ir atrasti visi pieejamie analogās televīzijas kanāli.

Pulksteņa iestatījumi

Dažās valstīs digitālā apraide nenosūta UTC — koordinētā universālā laika — informāciju. Var tikt ignorēts vasaras laiks, un televizors, iespējams, var rādīt nepareizu laiku.

Lai pielāgotu televizora pulksteni, nospiediet **🏠** > **Iestatīšana** > **Televizora iestatījumi** > **Izvēlītie iestatījumi** > **Pulkstenis** un izvēlieties **Atkarībā no valsts**. Izvēlieties **Vasaras laiks** un izvēlieties pareizo iestatījumu.

Lai manuāli iestatītu laiku un datumu, izvēlieties **Manuāli**. Pēc tam izvēlieties **Laiks** vai **Datums**.

4.4 Tīkls

Ieguvumi

Datora pārlūkošana

Ja televizors ir pieslēgts mājas tīklam, varat skatīt fotogrāfijas, atskaņot mūziku un videomateriālus no sava datora vai atmiņas ierīces. Kad tīkls televizorā ir uzstādīts, televizora ekrānā varat meklēt un atskaņot failus no sava datora.

Net TV

Ja televizors ir pievienots mājas tīklam, varat saistīt televizoru ar Net TV. Net TV piedāvā interneta pakalpojumus un interneta lapas, kas ir pielāgotas televizoram. Atskaņojiet mūziku un video, skatieties informatīvi izklaidējošas pārraides, iznomājiet filmas, veiciet daudzas citas darbības. Kad tīkls ir uzstādīts, savā televizorā varat baudīt labāko, kas pieejams internetā.

Interaktīvā televīzija

Ja televizors ir pievienots internetam, varat pilnībā izbaudīt interaktīvās televīzijas ieguvumus. Tādas sistēmas kā Hbb televīzija, MHP u. c. izmanto internetu savienojumam ar televizoru.

Wi-Fi MediaConnect

Ar Wi-Fi MediaConnect bezvadu savienojumā varat attēlot (projicēt) datora ekrānu televizora ekrānā. Wi-Fi MediaConnect jūs sākat no datora.

Nepieciešamais aprīkojums

Lai pievienotu televizoru mājas tīklam un internetam, mājas tīklā ir nepieciešams maršrutētājs. Maršrutētājam ir jābūt iestatītam uz ieslēgtu DHCP serveri. Izmantojiet maršrutētāju ar ātru (platjoslas) pieslēgumu internetam. Televizoru varat pieslēgt televizoru bezvadu vai vadu savienojumā.

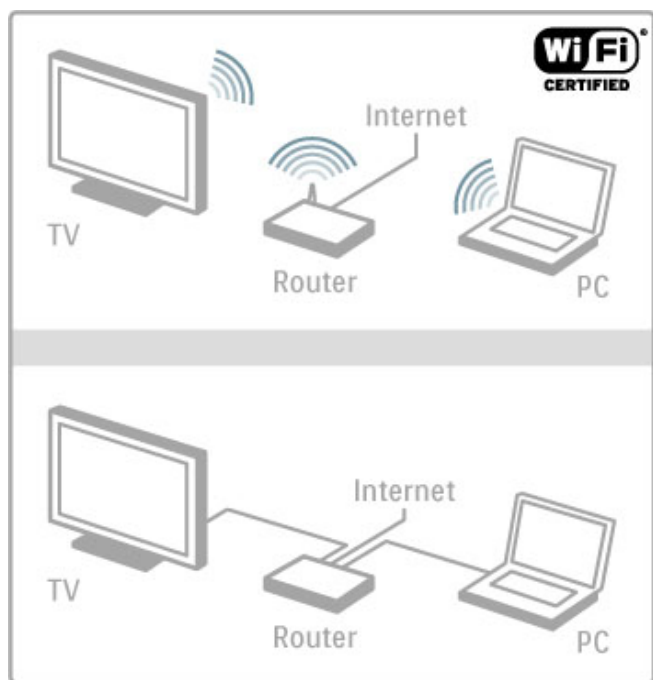

Ja maršrutētāju pievienojat vada savienojumā, nepieciešams tīkla (Ethernet) kabelis.

Televizors izmanto DLNA sertificētu protokolu. Varat izmantot datoru ar Microsoft Windows XP, Vista vai Windows 7, Intel Mac OSX vai Linux operētājsistēmu.

Sameklējiet sava datora failus

Lai izvēlētos datora failus ekrānā, datorā ir nepieciešama jaunākā multivides servera programmatūra, piemēram, Windows Media Player 11 vai līdzīga. Lai atrastu savus failus televizorā, dažas multivides servera programmatūras ir jāiestata, lai tās koplietotu datora failus ar televizoru.

Atbalstītās multivides servera programmatūras sarakstu sk. [Palīdzība > Specifikācijas > Multivide](#).

Bezvadu savienojuma tīkla uzstādīšana

Pirms tīkla uzstādīšanas uzsākšanas ieslēdziet maršrutētāju.

Lai uzsāktu bezvadu tīkla uzstādīšanu, nospiediet **↕**, izvēlieties **Iestatīšana > Izveidot savienojumu ar tīklu** un nospiediet **OK** (Labi). Sekojiet norādēm ekrānā.

WPS — Wi-Fi aizsargāta iestatīšana

Ja jūsu maršrutētājam ir WPS (Wi-Fi aizsargāta iestatīšana), pieejiet pie maršrutētāja un nospiediet WPS pogu. 2 minūšu laikā atgriezieties atpakaļ pie televizora, izvēlieties **Vienkāršā pievienošana** un nospiediet **OK** (Labi). Televizors pievienojas tīklam. Tas ilgst aptuveni 2 minūtes. Pabeidziet uzstādīšanu.

Lielākajai daļai jauno bezvadu maršrutētāju ir WPS sistēma, un uz tiem ir WPS logotips. WPS sistēma izmanto WPA drošības šifrēšanu, un to nevar apvienot ar tām ierīcēm jūsu tīklā, kuras izmanto WEP drošības šifrēšanu. Ja jums tīklā tomēr ir nepieciešama šī WEP ierīce, uzstādiat ar **Skenēt > Standarta**.

Skenēt, meklējot maršrutētājus

Ja jums tīklā ir vairāki maršrutētāji, varat izvēlēties nepieciešamo tīklu. Lai izvēlētos noteiktu tīkla maršrutētāju, nospiediet **Skenēt** uzstādīšanas pirmajā lapā. Pirmie sarakstā tiek attēloti maršrutētāji ar WPS un ar spēcīgāko signālu.

Izvēlieties vajadzīgo maršrutētāju un nospiediet **WPS**, ja maršrutētājam ir WPS. Vai arī nospiediet **PIN kods**, ja savienošana maršrutētāja programmatūrā varat ievadīt PIN kodu. Vai nospiediet **Standarta**, lai manuāli ievadītu šifrēšanas atslēgu.

PIN kods

Lai izveidotu drošu savienojumu ar PIN kodu, izvēlieties **PIN kods** un nospiediet **OK** (Labi). Pierakstiet redzamo 8 ciparu PIN kodu un ievadiet to maršrutētāja programmatūrā savā datorā. Par to, kur ievadīt PIN kodu, sk. maršrutētāja rokasgrāmatā.

Standarta

Lai manuāli ievadītu šifrēšanas atslēgu (drošības atslēgu), izvēlieties **Standarta** un nospiediet **OK** (Labi). Ja maršrutētājā ir iekļauta WPA drošība, ar tālvadības pultī ievadiet paroli. Lai atvērtu ekrāna tastatūru, izvēlieties teksta ievades lauku un nospiediet **OK**.

Ja jums ir WEP drošības šifrēšana, televizorā būs norāde ievadīt WEP šifrēšanas atslēgu heksadecimālajos skaitļos. Šo heksadecimālo atslēgu atradīsiet maršrutētāja programmatūrā savā datorā. Pierakstiet pirmo atslēgu WEP atslēgu sarakstā un ar tālvadības pultī ievadiet to televizorā. Ja drošības atslēga tiek akceptēta, televizors ir savienots ar bezvadu savienojuma maršrutētāju.

Ja tiek prasīts, piekristiet Galalietotāja licences nosacījumiem.

Wi-Fi Media Connect

Izmantojot Wi-Fi MediaConnect, datora ekrānu varat attēlot (projicēt) televizora ekrānā bezvadu savienojumā. Izmantojot komplektā ietvertu Wi-Fi MediaConnect lasāmatmiņas kompaktdisku, varat bez maksas lejupielādēt programmatūru. Wi-Fi MediaConnect ir pieejams tikai datoram.

Nepieciešamais aprīkojums

Lai lietotu Wi-Fi MediaConnect, televizors ir jāpievieno mājas tīklam. Jums ir nepieciešams bezvadu savienojuma maršrutētājs. Informāciju par pievienošanu tīklam sk. sadaļā **Palīdzība** > **Iestatīšana** > **Tīkls**.

Wi-Fi MediaConnect uzstādīšana

1. Ievietojiet Wi-Fi MediaConnect CD-ROM disku savā datorā. Tas ir televizora komplektā iekļautais CD-ROM disks.
2. Dators palaiž interneta pārlūku un atver Wi-Fi MediaConnect lejupielādēšanas lapu: www.philips.com/wifimediaconnect. Šajā tīmekļa vietnē varat pārbaudīt nepieciešamās datora sistēmas prasības.
3. Ievadiet kodu, kas uzdrukāts uz CD-ROM aplokšnes.
4. Noklikšķiniet uz pogas "Download now" (Lejupielādēt tagad), lai lejupielādētu bezmaksas Wi-Fi MediaConnect programmatūru.
5. Kad lejupielāde pabeigta, atveriet datni "Wi-Fi MediaConnect_setup.exe". Sekojiet norādījumiem ekrānā.

Televīzijas tīkla nosaukums

Ja mājas tīklam ir pievienots vairāk nekā viens televizors, šo televizoru varat pārdēvēt. Lai pārdēvētu šo televizoru tīklā, nospiediet **Ā** > **Iestatīšana** > **Tīkla iestatījumi** un atlasiet **Televīzijas tīkla nosaukums**. Lai ievadītu nosaukumu, nospiediet **OK** (Labi), lai atvērtu ekrāna tastatūru, vai izmantojiet tālvadības pults tastatūru.

Par Wi-Fi MediaConnect izmantošanu savā datorā lasiet **Palīdzība** > **Vairāk televīzijas** > **Video, fotoattēli un mūzika** > **Wi-Fi MediaConnect**.

Datora prasības

Windows XP, Vista, Windows 7 (tikai PC tipa dators)

Minimālās datora prasības

- Intel® Pentium Core™ 2 Duo 1,8 GHz
- 512 MB RAM
- 200 MB brīva vieta cietajā diskā
- Wi-Fi 802.11g
- Platjoslas interneta savienojums

Ieteicamās datora prasības

- Intel® Pentium Core™ 2 Duo 2,1 GHz
- 1 GB RAM
- 200 MB brīva vieta cietajā diskā
- Wi-Fi 802.11n maršrutētājam un datoram
- Platjoslas interneta savienojums

Vadu savienojuma tīkla uzstādīšana

Pirms tīkla uzstādīšanas uzsākšanas pievienojiet maršrutētāju televizoram un ieslēdziet maršrutētāju.

Lai sāktu bezvadu savienojuma tīkla uzstādīšanu, nospiediet **Ā**, izvēlieties **Iestatīšana** > **Izveidot savienojumu ar tīklu** un nospiediet **OK** (Labi). Izpildiet norādes ekrānā.

Televizors nekavējoties uzsāk tīkla savienojuma meklēšanu. Maršrutētājam jābūt iestatītam uz ieslēgtu DHCP serveri.

Ja tiek prasīts, piekīrieties Galalietotāja licences nosacījumiem.

Pilnīgāku informāciju par pievienošanu sk. sadaļā **Palīdzība** > **Savienojumi** > **Tīkls** > **Vadu**.

Tīkla iestatījumi

Lai atvērtu opciju Tīkla iestatījumi, nospiediet **Ā** > **Iestatīšana** > **Tīkla iestatījumi** un nospiediet **OK** (Labi).

Jūs varat apskatīt tīkla veidu, IP un MAC adresi, signāla stiprumu, ātrumu, šifrēšanas metodi u. c. Varat iestatīt DHCP un Auto IP, IP konfigurēšanas iestatījumus, DMR un televizora tīkla nosaukumu.

4.5 Ierīces

EasyLink HDMI-CEC

Izmantojot EasyLink HDMI-CEC, jūsu televizors un pievienotās ierīces var darboties kopā. Jūs varat izmantot televizora tālvadības pulti, lai vadītu EasyLink ierīces. Ierīce jāpievieno ar HDMI kabeli. Ierīces ar EasyLink automātiski parādās izvēlnē Sākums.

Iestatīšana

Televizors tiek piegādāts ar ieslēgtu EasyLink. Pārļiecinieties, vai pievienotajām EasyLink ierīcēm visi HDMI-CEC iestatījumi ir veikti pareizi. Funkcija EasyLink var nedarboties ar citu zīmolu ierīcēm.

EasyLink tālvadības izslēgšana

Ja nevēlaties vadīt ierīces, izmantojot televizora tālvadības pulti, varat izslēgt EasyLink tālvadību atsevišķi.

Nospiediet Sākums  > Iestatīšana > Televizora iestatījumi, atlasiet EasyLink > EasyLink tālvadība un Izslēgt.

EasyLink izslēgšana

Lai pilnīgi izslēgtu EasyLink, nospiediet Sākums  > Iestatīšana > Televizora iestatījumi, atlasiet EasyLink > EasyLink ieslēgt/izslēgt un Izslēgt.

HDMI-CEC citu zīmolu produktos

HDMI-CEC funkcijai dažādu zīmolu produktos ir atšķirīgi nosaukumi. Daži piemēri: Anynet, Aquos Link, Bravia Theatre Sync, Kuro Link, Simplink un Viera Link. Ne visu zīmolu produkti ir pilnīgi saderīgi ar EasyLink.

Papildinformāciju par EasyLink izmantošanu lasiet [Palīdzība](#) > [Televizora lietošana](#) > [Tālvadības pults](#) > [Ierīču lietošana](#).

Pievienot jaunu ierīci

Izvēlnē Sākums tiek automātiski parādīta to ierīču darbība, kas pievienotas, izmantojot EasyLink HDMI-CEC funkciju. Ierīcei jābūt pievienotai, izmantojot HDMI kabeli.

Ja jūsu pievienotā ierīce nav redzama izvēlnē Sākums, iespējams, ierīces EasyLink ir izslēgtas.

Ja pievienotajai ierīcei nav EasyLink funkcijas vai arī tā nav pievienota ar HDMI kabeli, ierīce jāpievieno manuāli, izmantojot izvēlnes Sākums opciju **Pievienot ierīces**.

Pievienot ierīces

Sākuma izvēlnē izvēlieties **Pievienot ierīces** un nospiediet **OK** (Labi). Izpildiet ekrānā redzamos norādījumus.

Televizora ekrānā tiks parādīta norāde izvēlēties ierīci un savienojumu, kuram pievienota šī ierīce.

Tagad šī ierīce vai tās darbības ir pievienotas izvēlnē Sākums.

Pārdēvēt ierīci

Lai pārdēvētu ierīci izvēlnē Sākums, atlasiet ierīci, nospiediet  **OPCIJAS** un atlasiet **Pārdēvēt**. Lai ievadītu jauno nosaukumu, izmantojiet tālvadības pults tastatūru — tāpat kā rakstot SMS/teksta ziņojumus, vai nospiediet **OK** (Labi), lai atvērtu ekrāna tastatūru.

Dzēst ierīci

Lai no izvēlnes Sākums dzēstu ierīci vai darbību, atlasiet šo vienumu un nospiediet  **OPCIJAS**, pēc tam atlasiet **Izņemt šo ierīci**.

Ja pēc dzēšanas ierīce vai darbība joprojām ir redzama izvēlnē Sākums, izslēdziet ierīces EasyLink iestatījumu, lai attiecīgā ikona atkal netiktu automātiski pievienota.

Audio un video sinhronizēšana

Ja televizoram ir pievienota mājas kino sistēma (MKS), jāsinhronizē attēls televizorā un mājas kino sistēmas skaņa. Nobīde ir redzama ainās, kur cilvēki sarunājas. Teikumi tiek pabeigti, pirms lūpas pārstāj kustēties.

Automātiska audio un video sinhronizēšana

Izmantojot jaunākās Philips mājas kino sistēmas, audio un video sinhronizēšana tiek veikta automātiski un vienmēr pareizi.

Audio sinhronizēšanas aizkave

Citām mājas kino sistēmām, iespējams, ir jāpielāgo audio sinhronizēšanas aizkave, lai veiktu audio un video sinhronizēšanu. Paaugstiniet mājas kino sistēmas aizkaves vērtību, līdz panākta attēla un skaņas saderība. Var būt nepieciešama aizkaves vērtība 180 ms. Lasiet mājas kino sistēmas lietotāja rokasgrāmatā.

Kad mājas kino sistēmai ir iestatīta aizkaves vērtība, jāizslēdz **Audiosignāla izvades aizkave** televizorā, ja mājas kino sistēmā šī aizkave ir iestatīta visiem ienākošajiem audiosignāliem. Lai izslēgtu Audiosignāla izvades aizkavi, nospiediet  un atlasiet **Iestatīšana** > **Televizora iestatījumi** > **Izvēlētie iestatījumi** > **Audiosignāla izvades aizkave**. Atlasiet **Izslēgt** un nospiediet **OK** (Labi).

Ja nav iespējams iestatīt mājas kino sistēmas aizkavi vai arī tās maksimālais iestatījums ir nepietiekams, varat izslēgt Perfect Natural Motion attēla apstrādi televizorā. Lai izslēgtu Perfect Natural Motion, nospiediet  un izvēlieties **Televizora iestatījumi** > **Attēls** > **Perfect Natural Motion**. Izvēlieties **Izslēgt** un nospiediet **OK** (Labi).

Automātiska subtitru nobīde

Ja atskaņojat DVD vai Blu-ray disku jaunā Philips atskaņotājā, televizors var pārvietot subtitrus uz augšu. Tad subtitri būs redzami neatkarīgi no izvēlētā attēla formāta. Televizors tiek piegādāts ar ieslēgtu funkciju Automātiska subtitru nobīde.

Lai izslēgtu automātisko subtitru nobīdi, nospiediet  > **Iestatīšana** > **Televizora iestatījumi** > **EasyLink** > **Automātiska subtitru nobīde**. Izvēlieties **Izslēgt**.

Pixel Plus saite

Dažām citām ierīcēm, DVD vai Blu-ray disku atskaņotājiem var būt pašiem sava attēla kvalitātes apstrāde. Lai izvairītos no sliktas attēla kvalitātes, ko varētu izraisīt neatbilstība televizora apstrādes funkcijai, šo ierīču attēla apstrādes funkciju vajadzētu atspējot. Televizors tiek piegādāts ar ieslēgtu Pixel Plus saiti, kas atspējo jaunāko televizoram pievienoto Philips ierīču attēla apstrādes funkciju.

Lai izslēgtu Pixel Plus saiti, nospiediet  > **Iestatīšana** > **Televizora iestatījumi** > **EasyLink** > **Pixel Plus saite**. Izvēlieties **Izslēgt**.

4.6 Universāla piekļuve

ieslēgšana

Ja universālā piekļuve ir ieslēgta, televizors ir iestatīts tā, lai to var lietot vārdzirdīgas vai vājredzīgas personas.

ieslēgšana

Ja uzstādīšanas laikā neieslēdzāt funkciju Universāla piekļuve, to varat izdarīt iestatīšanas laikā.

Lai ieslēgtu universālo piekļuvi, nospiediet  > **Iestatīšana** > **Televizora iestatījumi** > **Izvēlētie iestatījumi** > **Universāla piekļuve**. Izvēlieties **ieslēgt** un nospiediet **OK** (Labi).



Ja universālā piekļuve ir ieslēgta iestatīšanā, universālās piekļuves opcija tiek pievienota izvēlei Opcijas. Ar universālo izvēlni izvēlnē Opcijas varat veikt īpašus iestatījumus vārdzirdīgu un vājredzīgu cilvēku vajadzībām.

Dzirdes traucējumi

Dažos digitālās televīzijas kanālos ir pieejams vārdzirdīgām personām pielāgots īpašs audiosignāls un subtitri. Ja ir ieslēgta dzirdes traucējumu opcija, televizors automātiski pārslēdzas uz pielāgoto audiosignālu un subtitriem, ja tādi ir pieejami.

ieslēgšana

Lai ieslēgtu dzirdes traucējumu opciju, nospiediet  **OPCIJAS**, atlasiet **Universāla piekļuve** un nospiediet **OK** (Labi). Atlasiet **Dzirdes traucējumi**, **ieslēgt** un nospiediet **OK** (Labi).

Lai pārbaudītu, vai ir pieejama vārdzirdīgām personām paredzēta audio valoda, nospiediet  **OPCIJAS**, atlasiet **Audio valoda** un meklējiet audio valodu, kas atzīmēta ar .

Ja izvēlnē Opcijas neparādās Universāla piekļuve, ieslēdziet universālo piekļuvi iestatīšanā. Lasiet **Palīdzība** > **Iestatīšana** > **Universāla piekļuve** > **ieslēgt**.

Redzes traucējumi



Daži digitālās televīzijas kanāli pārraida īpašu audio atbalstu Audio apraksts, kas paredzēts cilvēkiem ar redzes traucējumiem. To veido diktors, kurš paužu laikā normālā audio režīmā apraksta programmā notiekošo.

ieslēgšana

Lai ieslēgtu cilvēkiem ar redzes traucējumiem paredzēto audio funkciju, nospiediet  **OPCIJAS**, atlasiet **Universāla piekļuve** un nospiediet **OK** (Labi). Atlasiet **Redzes traucējumi** un **ieslēgt** vai, ja iespējams, atlasiet skaļruņus, kuros jāatskaņo pielāgotais audio apraksts. Televizors atskaņos cilvēkiem ar redzes traucējumiem paredzēto audio aprakstu, ja tas būs pieejams.

Skaļums — redzes traucējumi

Ja pieejams, varat iestatīt papildu apraksta skaļumu.

Lai pārbaudītu, vai ir pieejama vājredzīgām personām paredzēta audio valoda, nospiediet  **OPCIJAS**, atlasiet **Audio valoda** un meklējiet audio valodu, kas atzīmēta ar .

Ja izvēlnē Opcijas neparādās opcija Universāla piekļuve, ieslēdziet universālo piekļuvi iestatīšanā. Lasiet **Palīdzība** > **Iestatīšana** > **Universāla piekļuve** > **ieslēgt**.

Taustiņa skaņas signāls

Taustiņu skaņas signāls atskan katru reizi, kad nospiežat kādu tālvadības pults taustiņu. Signāla skaļuma līmenis ir fiksēts.

ieslēgšana

Lai ieslēgtu taustiņa skaņas signālu, nospiediet  **OPCIJAS**, atlasiet **Universāla piekļuve** un nospiediet **OK** (Labi). Atlasiet **Taustiņa skaņas signāls** un izvēlieties **ieslēgt**.

Ja izvēlnē Opcijas neparādās opcija Universāla piekļuve, ieslēdziet universālo piekļuvi iestatīšanā. Lasiet **Palīdzība** > **Iestatīšana** > **Universāla piekļuve** > **ieslēgt**.

4.7 Programmatūra

Pašreizējā versija

Lai apskatītu pašreizējās televizora programmatūras versiju, nospiediet **🏠** > **Iestatīšana** > **Programmatūras iestatījumi** un nospiediet **OK** (Labi). Atlasiet **Izmantotais programnodrošinājums** un nolasi **Versija**:

Atjaunināt no interneta

Ja televizors ir pieslēgts internetam, jūs, iespējams, saņemsiet Philips ziņojumu par televizora programmatūras atjaunināšanu. Jums nepieciešams ātrs (platjoslas) interneta pieslēgums.

Ja saņemat šādu paziņojumu, iesakām veikt atjaunināšanu. Izvēlieties **Atjaunināt**. Izpildiet ekrānā redzamos norādījumus.

Jūs arī pats varat pārbaudīt, vai nav pieejami atjauninājumi. Lai meklētu atjauninājumu, nospiediet **🏠** > **Iestatīšana** > **Programmatūras atjaunināšana** un nospiediet **OK** (Labi). Izpildiet ekrānā redzamos norādījumus.

Kad atjaunināšana ir pabeigta, televizors automātiski izslēdzas un atkal ieslēdzas. Pagaidiet, kamēr televizors ieslēdzas. Nelietojiet televizora ieslēgšanas/izslēgšanas slēdzi **🔌**.

Atjauniniet ar USB

Iespējams, būs jāatjaunina televizora programmatūra. Jums būs vajadzīgs dators ar ātru interneta pieslēgumu un USB atmiņas ierīce, lai programmatūru augšupielādētu televizorā. Izmantojiet USB atmiņas ierīci, kurā ir 256 MB brīva atmiņa. Pārlicinieties, ka ierakstīšanas aizsardzība ir izslēgta.

1. Sāciet darbību
2. Identificējiet
3. Lejupielādējiet
4. Atjauniniet televizoru

1. Sāciet atjaunināšanu televizorā

Lai sāktu programmatūras atjaunināšanu, nospiediet **🏠** > **Iestatīšana** > **Programmatūras atjaunināšana**. Atlasiet **USB**.

2. Identificējiet televizoru

Pievienojiet USB atmiņu pieslēgvietai televizora sānos, izvēlieties **Sākt** un nospiediet **OK** (Labi). USB atmiņā tiks ierakstīts identifikācijas fails.

3. Lejupielādējiet televizora programmatūru

Pievienojiet USB atmiņu datoram. USB atmiņā atrodiat failu **update.htm** un veiciet uz tā dublteklikšķi. Noklikšķiniet uz **Nosūtīt ID**. Ja ir pieejama jauna programmatūra, lejupielādējiet .zip failu. Pēc lejupielādēšanas atpakojiat failu un nokopējiat failu **autorun.upg** USB atmiņā. Neievietojiet šo failu mapē.

4. Atjauniniet televizora programmatūru

Vēlreiz pievienojiet USB atmiņu televizoram. Atjaunināšana sākas automātiski. Televizors pats uz 10 sekundēm izslēdzas un pēc tam atkal ieslēdzas. Lūdzu, gaidiet.

levērojiet:

- nelietojiet tālvadības pulti
- neizņemiet USB atmiņu no televizora

Ja atjaunināšanas laikā tiek pārtraukta strāvas padeve, nekādā gadījumā neatvienojiet USB atmiņas ierīci no televizora. Pēc strāvas padeves atjaunošanas atjaunināšana tiks turpināta.

Atjaunināšanas beigās ekrānā tiek parādīts ziņojums **Darbība sekmīga pabeigta**. Izņemiet USB ierīci un nospiediet tālvadības pults taustiņu **🔌**.

levērojiet:

- nospiediet **🔌** divreiz
 - nelietojiet televizora slēdzi **🔌**.
- Televizors izslēdzas (uz 10 sekundēm) un atkal ieslēdzas. Lūdzu, uzgaidiet.

Televizora programmatūra ir atjaunināta. Jūs atkal varat izmantot televizoru.

Lai nejauši neveiktu televizora programmatūras atjaunināšanu, izdzēsiet no USB atmiņas failu autorun.upg.

5 Savienojumi

5.1 Pirmie savienojumi

Strāvas padeves vads

Ievietojiet strāvas padeves vadu televizora barošanas līzdā.

Atvienojot strāvas padeves vadu, vienmēr satveriet spraudni un nevelciet aiz vada.

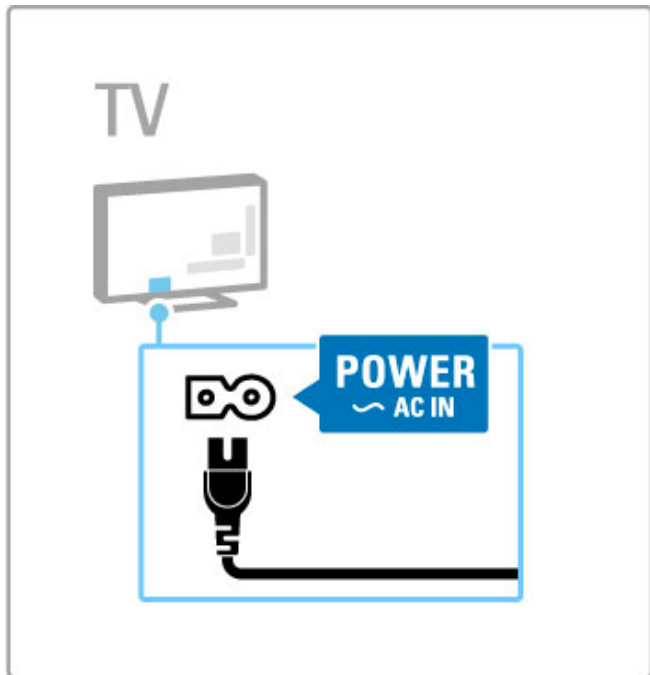

Lai gan televizors gaidstāves režīmā patērē ļoti maz strāvas, ja ilgāku laiku neizmantojat televizoru, izslēdziet to ar ieslēgšanas/izslēgšanas slēdzi, lai taupītu enerģiju. Informāciju par ieslēgšanas/izslēgšanas slēdzi sk. sadaļā **Palīdzība** > **Uzsākšana** > **Taustiņi uz televizora** > **Ieslēgšanas/izslēgšanas slēdzis**.

Pārbaudiet, vai strāvas padeves vads ir stingri pievienots televizoram. Sekojiet, lai elektrotīkla kontaktlīzdai pievienotajam kontaktspraudnim var piekļūt jebkurā laikā.

Antenas kabelis

Atrodiet televizora aizmugurē uzstādīto antenas savienojumu. Stingri ievietojiet antenas kabeli līzdā **Antena** 75Ω .

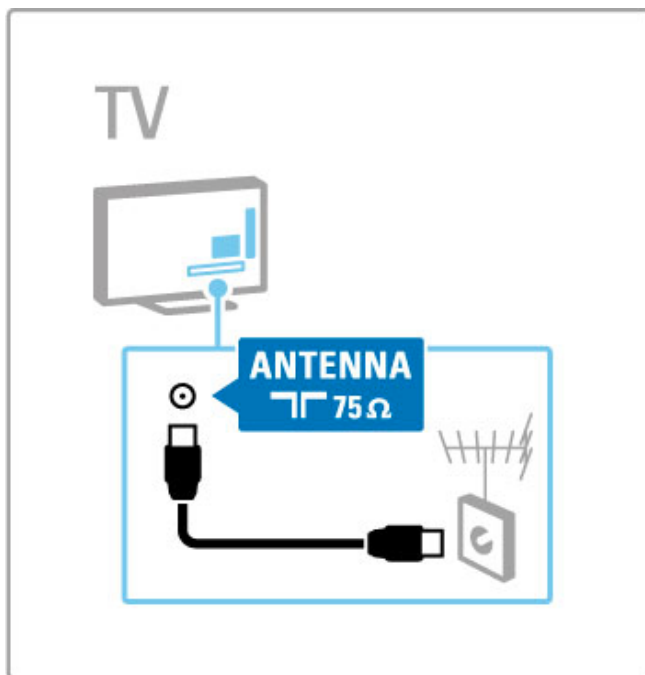

5.2 Par kabeļiem

Kabeļu kvalitāte

Pirms ierīču pievienošanas televizoram pārbaudiet ierīcēs pieejamos savienotājus. Pievienojiet ierīci televizoram, izmantojot pieejamo augstākās kvalitātes savienojumu. Labas kvalitātes kabeļi nodrošina labas kvalitātes attēla un skaņas pārraidi. Sk. citas nodaļas **Par kabeļiem**.

Savienojumu diagrammas, kas attēlotas sadaļā **Palīdzība > Savienojumi > Ierīču pievienošana**, ir ieteikumi. Ir iespējami citi risinājumi.

HDMI

HDMI savienojumam ir labākā attēla un skaņas kvalitāte. HDMI kabelis apvieno video un audio signālus. Izmantojiet HDMI kabeli augstas izšķirtspējas (HD) televīzijas signāliem. HDMI kabelis pārraida attēla un skaņas signālus tikai vienā virzienā (izņemot HDMI ARC). Neizmantojiet HDMI kabeli, kas garāks par 5 m.

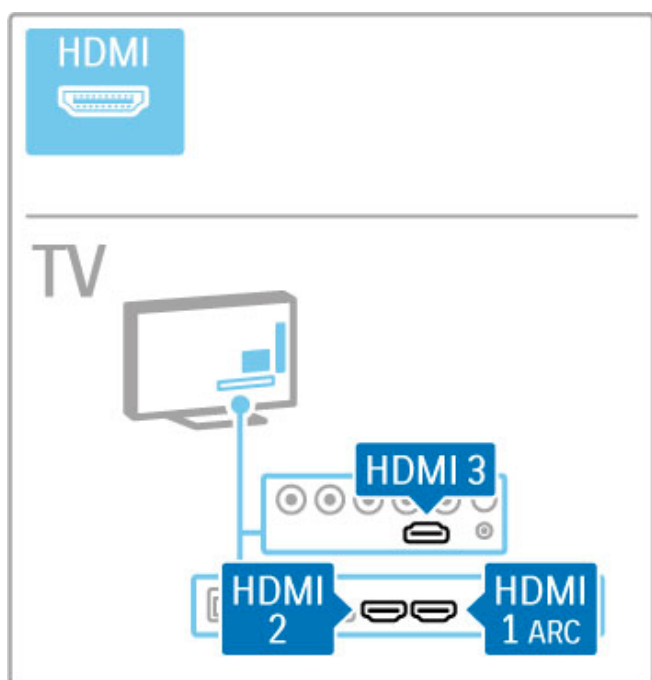

EasyLink HDMI-CEC

Ja jūsu ierīces ir pievienotas ar HDMI un tām ir EasyLink, tās varat vadīt ar televizora tālvadības pulti. Papildinformāciju par EasyLink lasiet **Palīdzība > Televizora lietošana > Tālvadības pults > Ierīču lietošana**.

HDMI ARC savienojums

Pievienojiet mājas kino sistēmu HDMI ARC savienojumam. Izmantojot HDMI ARC, nav nepieciešams papildu audio kabelis no televizora uz mājas kino sistēmu. Vienā HDMI kabelī, kas pievienots HDMI ARC (audio atgriezes kanālam), tiek apvienoti abi kabeļi.

HDMI ARC izslēgšana

Ja vēlaties izslēgt audio atgriezes signālu HDMI ARC savienojumā, nospiediet **Ā** > **Iestatīšana > Televizora iestatījumi > EasyLink > HDMI 1 ARC**, atlasiet **Izslēgt** un nospiediet **OK** (Labi).

DVI—HDMI

Ja jūsu ierīcei ir tikai DVI savienojums, izmantojiet DVI—HDMI adapteri. Izmantojiet vienu no HDMI savienojumiem un skaņai pievienojiet audio labās/kreisās puses kabeli (3,5 mm kontaktspraudnis) **Audio ieejai VGA/HDMI** televizora aizmugurē.

Kopēšanas aizsardzība

DVI un HDMI kabeļi atbalsta HDCP (aizsardzība pret platjoslas digitālā satura kopēšanu). HDCP ir kopēšanas aizsardzības signāls, kas neļauj kopēt DVD diska vai Blu-ray diska saturu. To sauc arī par DRM (digitālo tiesību pārvaldība).

Y Pb Pr

Izmantojiet komponentu video YPbPr savienojumu kopā ar skaņas padevei paredzēto audiosignāla kreisā un labā kanāla savienojumu.

Pievienojiet kabeļu spraudņus atbilstošo krāsu YPbPr savienotājiem. Pa YPbPr savienotājiem var raidīt augstas izšķirtspējas (HD) televīzijas signālus.

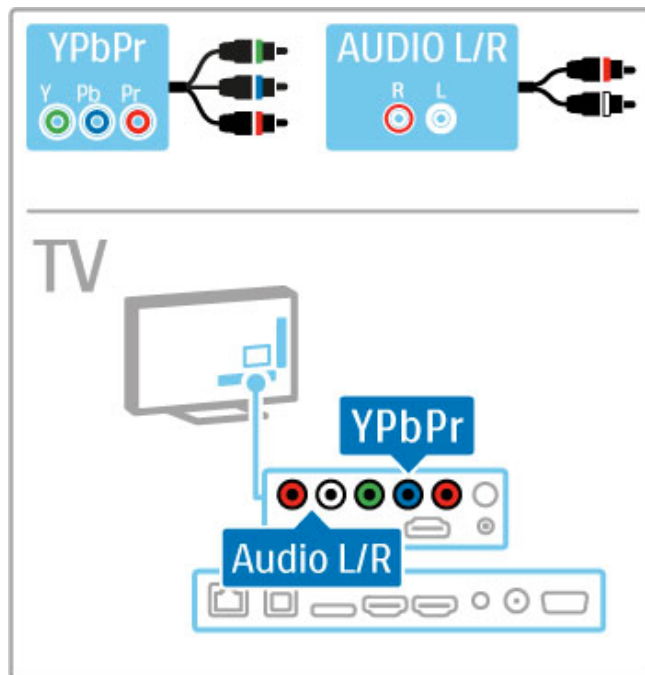

SCART

SCART kabelis ir apvienoti video un audio signāli. SCART savienotāji var raidīt RGB video signālus, tomēr nevar raidīt augstas izšķirtspējas (HD) televīzijas signālus.

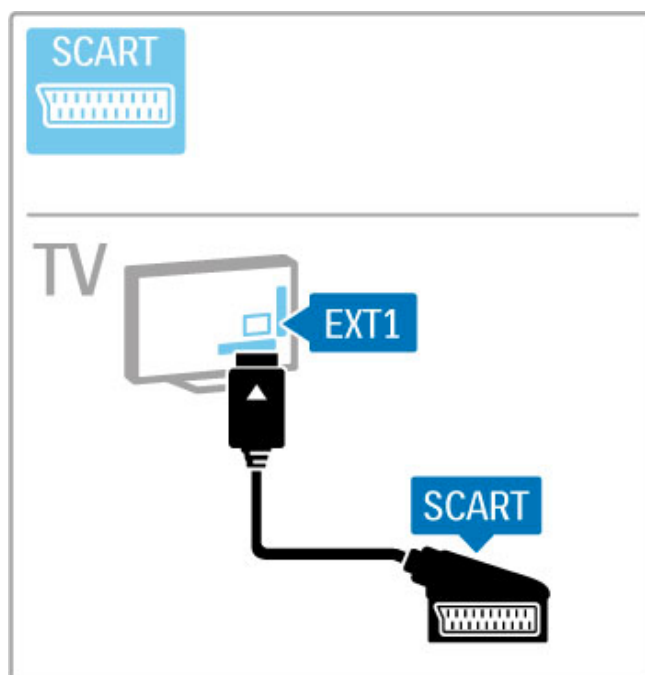

Video

Ja jūsu ierīcei ir tikai Video (CVBS) savienojums, jums jāizmanto **video — Scart adapteris** (nav iekļauts komplektā). Pievienojiet adapteri televizora Scart savienojumam. Varat pievienot audio labās/kreisās puses savienojumus (3,5 mm kontaktspraudnis).

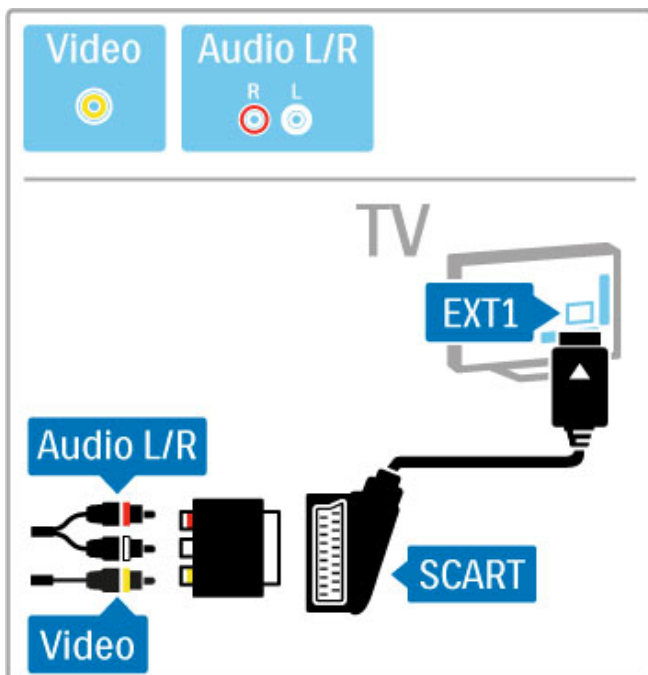

VGA

Pievienojiet datoru televizoram, izmantojot VGA kabeli (savienotāju DE15). Ar šo savienojumu televizoru var izmantot kā datora monitoru. Skaņai varat pievienot audio labās/kreisās puses kabeli (3,5 mm kontaktspraudnis).

Lai pievienotu datoru ar VGA savienojumu, sk. sadaļu **Palīdzība > Savienojumi > Pievienot citas ierīces > Televizors kā datora monitors**.

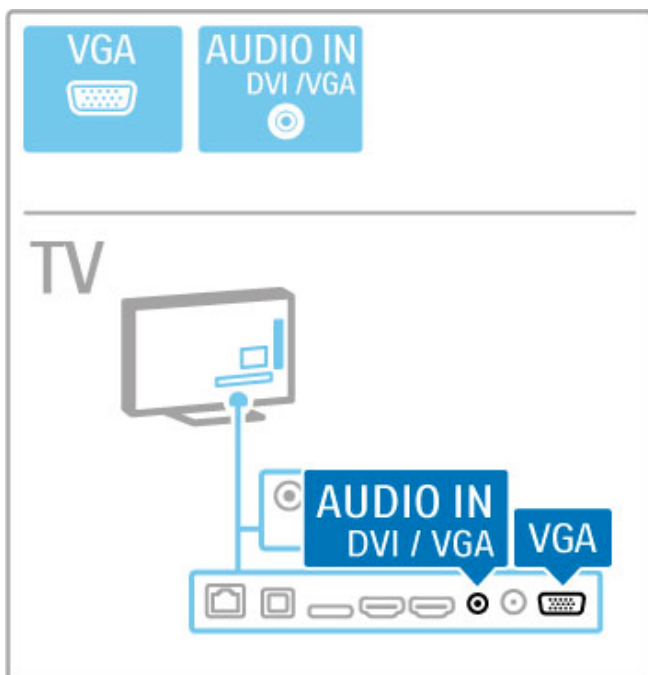

5.3 Ierīču pievienošana

SoundBar

Lai pievienotu šo ierīci televizoram, izmantojiet HDMI kabeli.

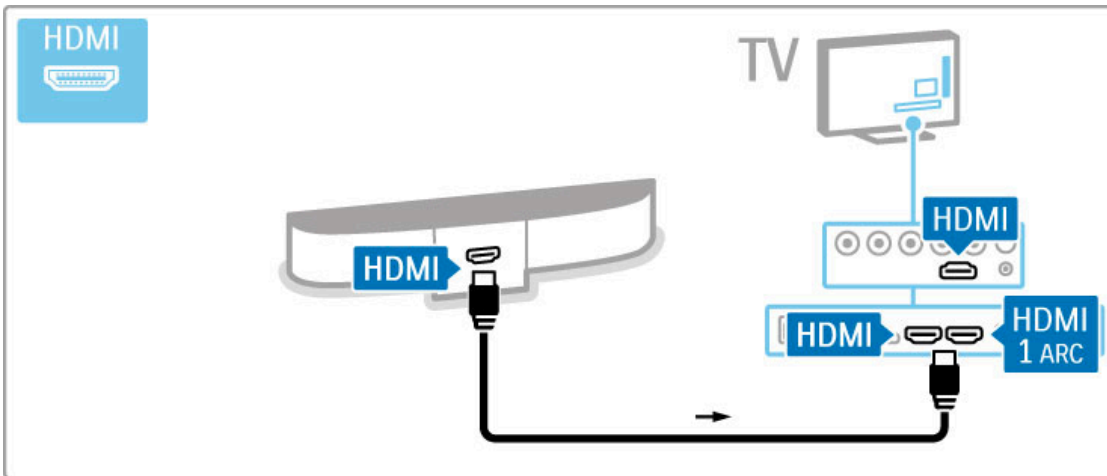

Ja televizorā un ierīcē tiek izmantoti HDMI-ARC savienojumi, citi kabeli nav nepieciešami. Ja ne, sk. turpmāk.

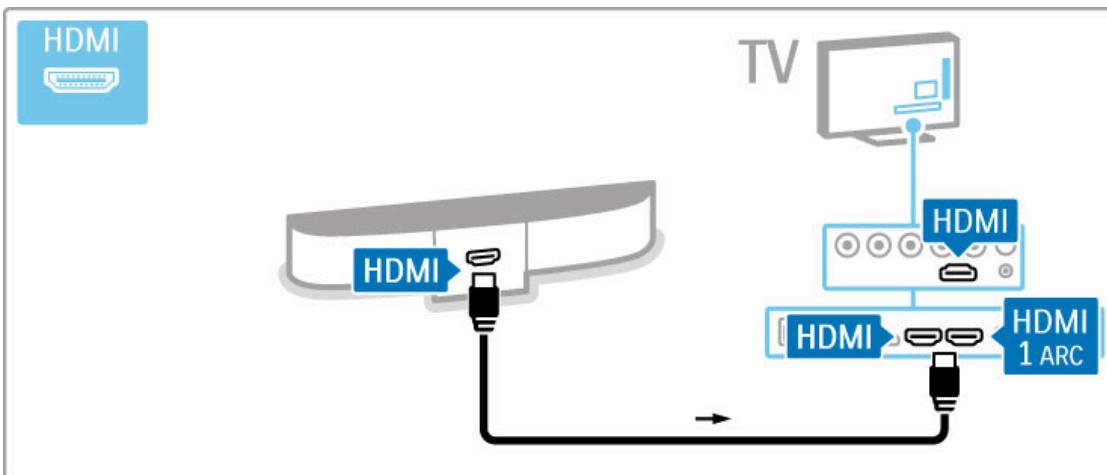

Ja neizmantojat HDMI-ARC savienojumu, pievienojiet digitālā audiosignāla kabeli (Cinch tipa koaksiālo).

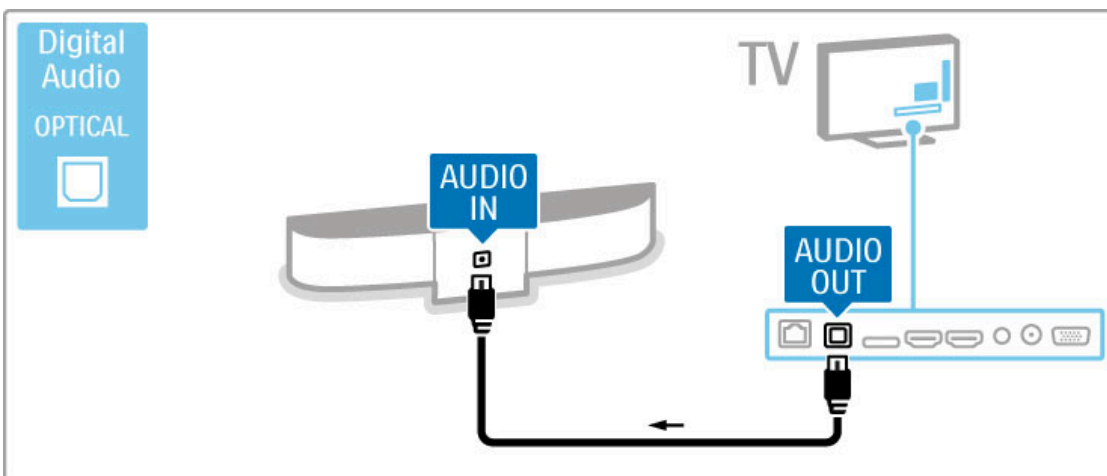

Blu-ray disku/DVD atskaņotājs

Lai pievienotu šo ierīci televizoram, izmantojiet HDMI kabeli.

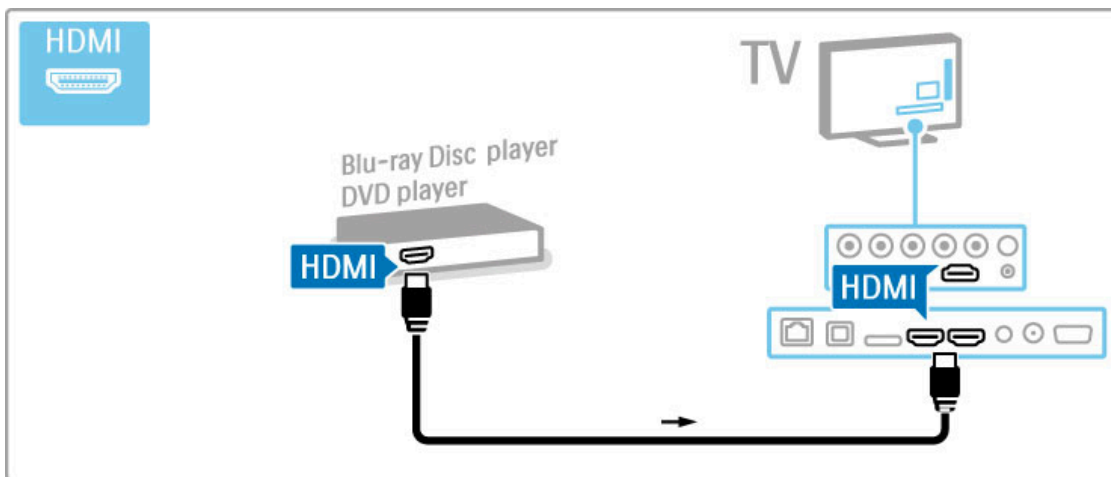

Mājas kino sistēma ar disku atskaņotāju

Lai pievienotu šo ierīci televizoram, izmantojiet HDMI kabeli.

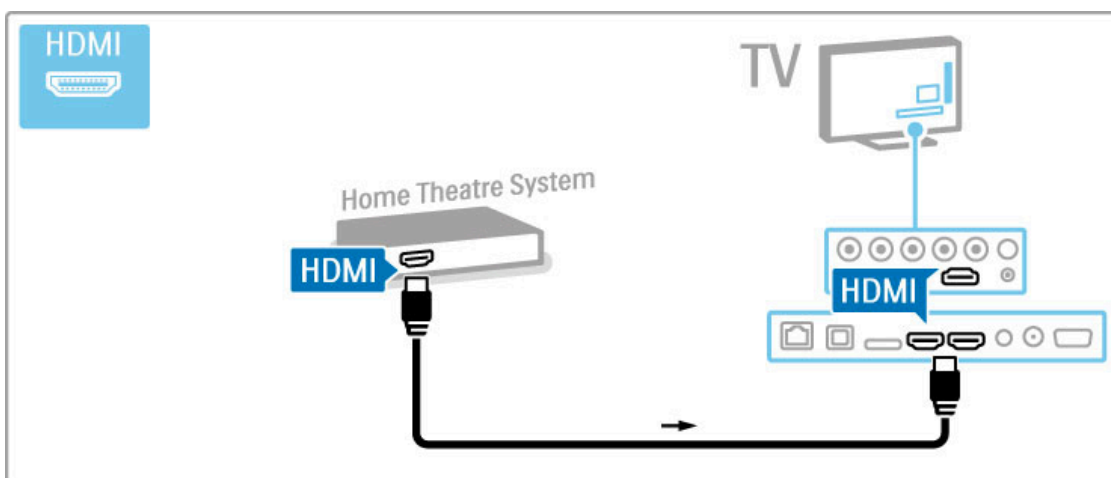

Ja televizorā un ierīcē tiek izmantoti HDMI-ARC savienojumi, citi kabeli nav nepieciešami. Ja ne, sk. turpmāk.

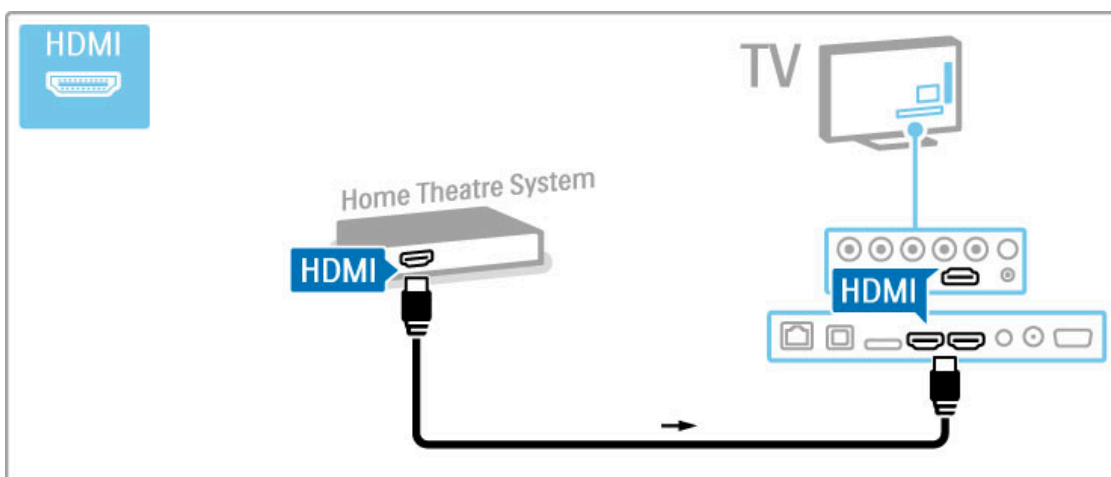

Ja neizmantojat HDMI-ARC savienojumu, pievienojiet digitālā audiosignāla kabeli (Cinch tipa koaksiālo).

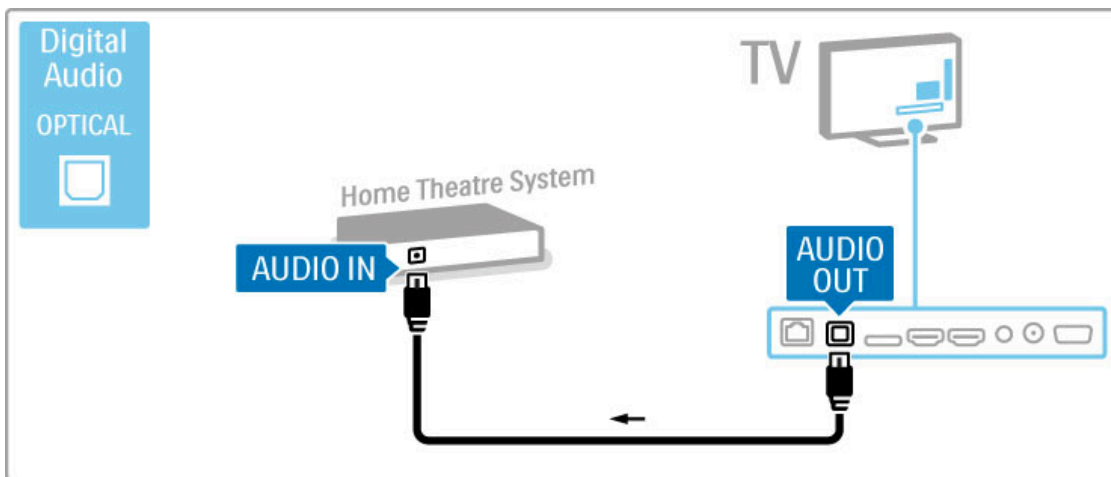

Audio un video signāla sinhronizēšana

Ja skaņa neatbilst ekrānā redzamajam videoattēlam, lielākajā daļā DVD mājas kino sistēmu var iestatīt aizkavi.

Vairāk par audio un video sinhronizēšanu sk. sadaļā [Palīdzība](#) > [Iestatīšana](#) > [Ierīces](#) > [Audio un video sinhronizēšana](#).

Neraidiet audiosignālu no DVD atskaņotāja vai citas ierīces tieši uz mājas kino sistēmu. Vienmēr vispirms pievienojiet televizoram skaņas kabeli.

Rakstītājs

Pievienojiet antenu ierīci un televizoram, izmantojot 2 antenas kabelus.

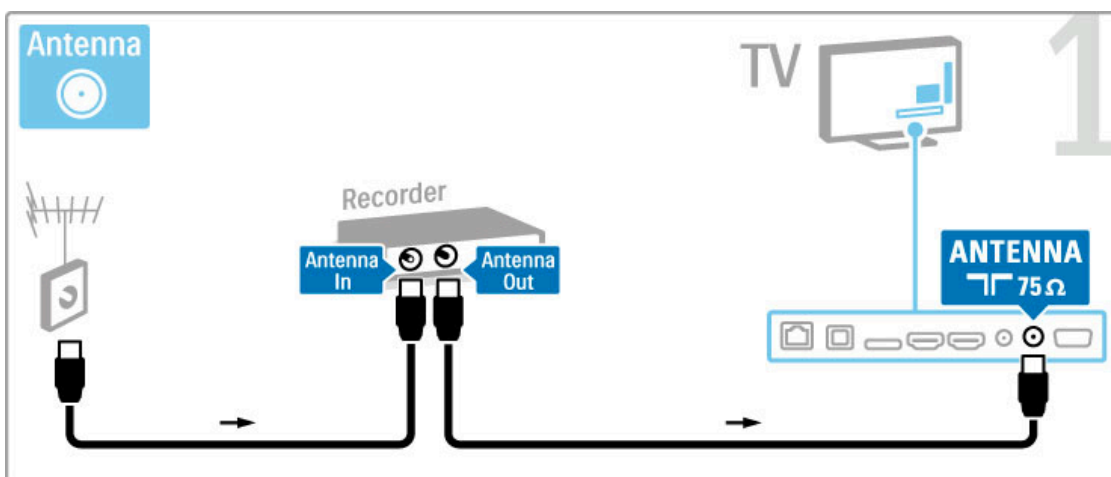

Lai pieslēgtu šo ierīci televizoram, pievienojiet HDMI kabeli.

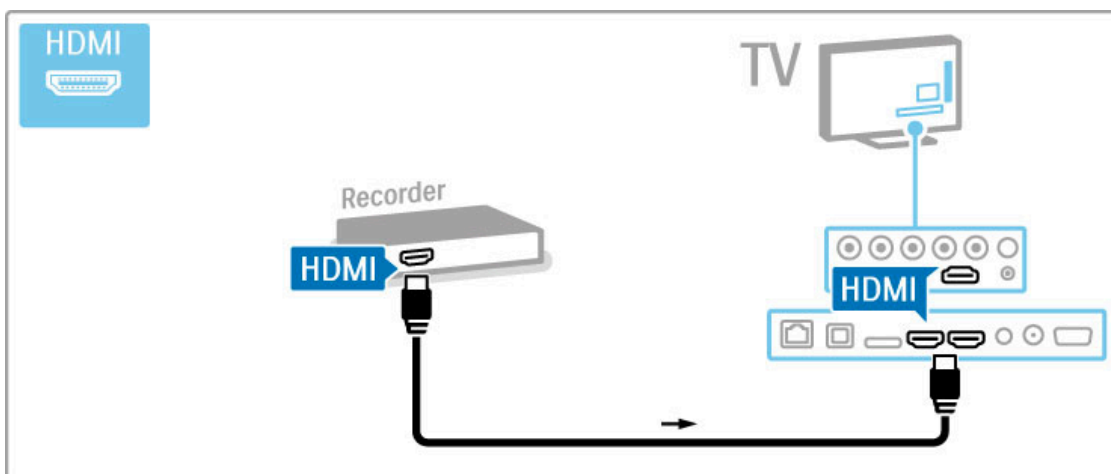

Digitālais / satelīttelevīzijas uztvērējs

Ja televīziju skatāties, izmantojot digitālo uztvērēju (televīzora pierīci) un neizmantojat televīzora tālvadības pulti, izslēdziet automātisko izslēgšanos. Tas neļaus televizoram automātiski izslēgties pēc 4 stundām, ja nav nospiests televīzora tālvadības pults taustiņš.

Lai izslēgtu automātisko izslēgšanos, nospiediet **zaļo** taustiņu, kamēr skatāties televīzijas kanālus, un atlasiet **Automātiska izslēgšanās** un **Izslēgt**.

Pievienojiet antenu ierīci un televizoram, izmantojot 2 antenas kabelus.

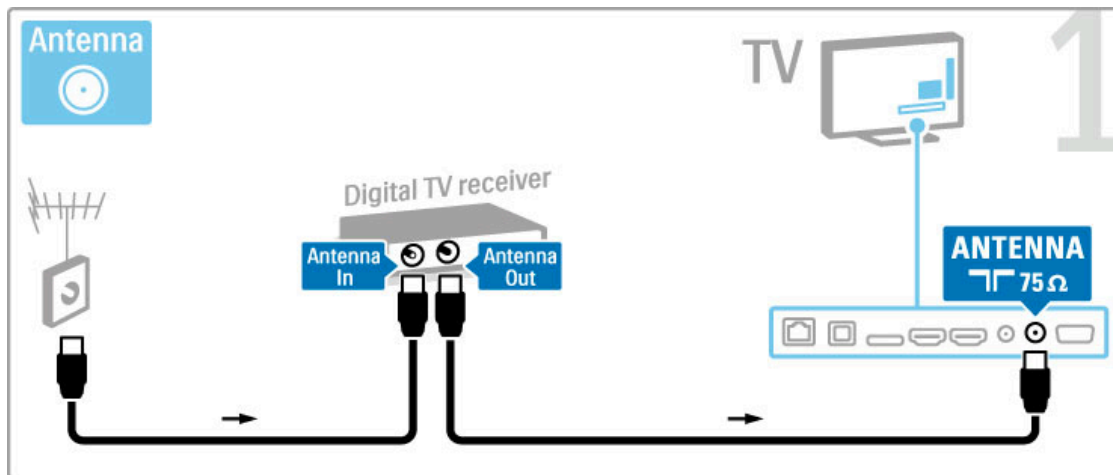

Lai pieslēgtu šo ierīci televizoram, pievienojiet HDMI kabeli.

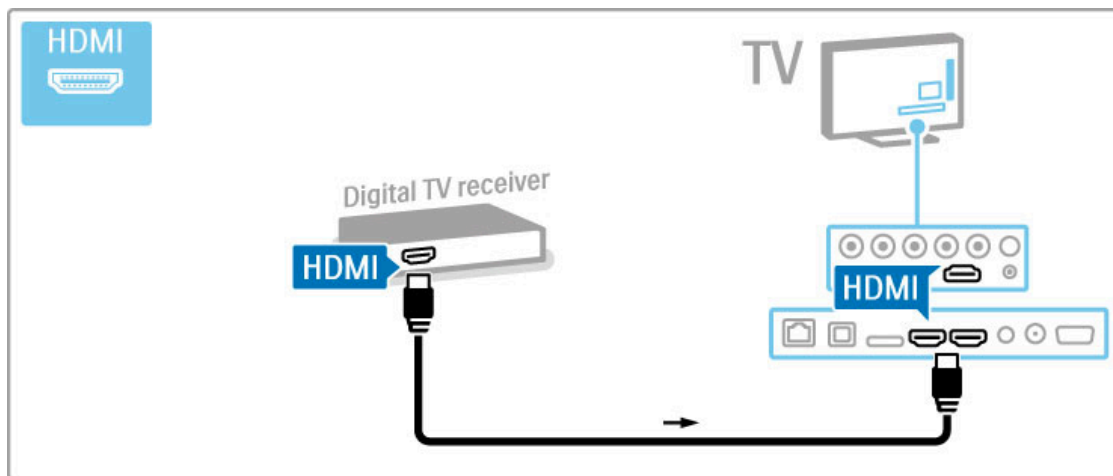

Dig. uztvērējs + disku rakstītājs

Ja televīziju skatāties, izmantojot digitālo uztvērēju (televīzora pierīci) un neizmantojat televīzora tālvadības pulti, izslēdziet automātisko izslēgšanos. Tas neļaus televizoram automātiski izslēgties pēc 4 stundām, ja nav nospiests televīzora tālvadības pults taustiņš.

Lai izslēgtu automātisko izslēgšanos, nospiediet **zaļo** taustiņu, kamēr skatāties televīzijas kanālus, un atlasiet **Automātiska izslēgšanās** un **Izslēgt**.

Vispirms pievienojiet ierīces televizoram ar 3 antenas kabeliem.

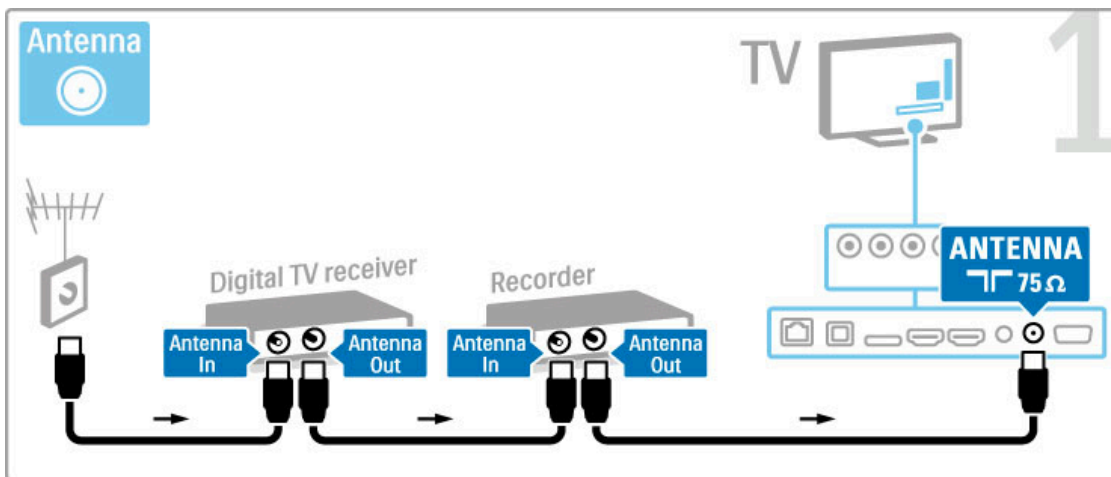

Pēc tam pievienojiet digitālo uztvērēju televizoram, izmantojot HDMI kabeli.

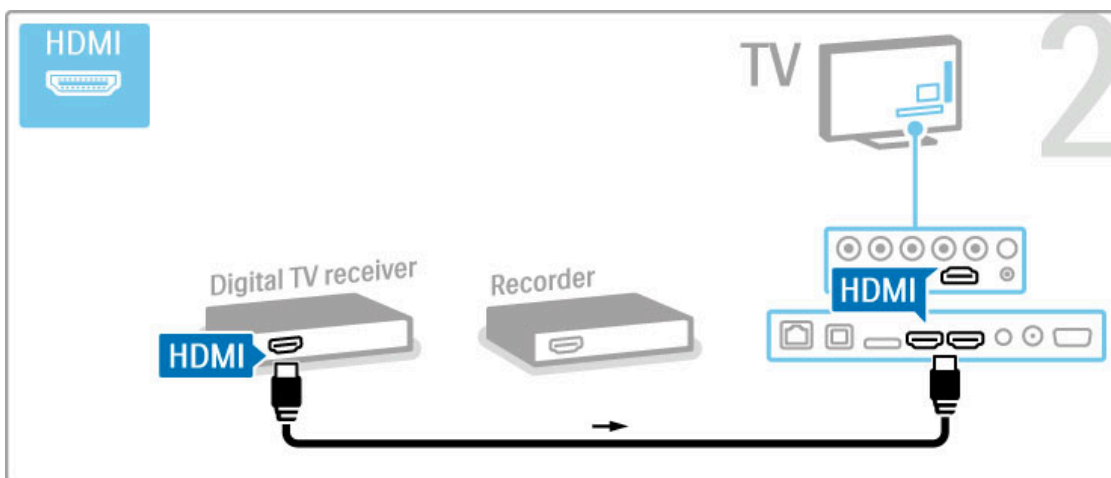

Noslēgumā pievienojiet disku rakstītāju televizoram, izmantojot HDMI kabeli.

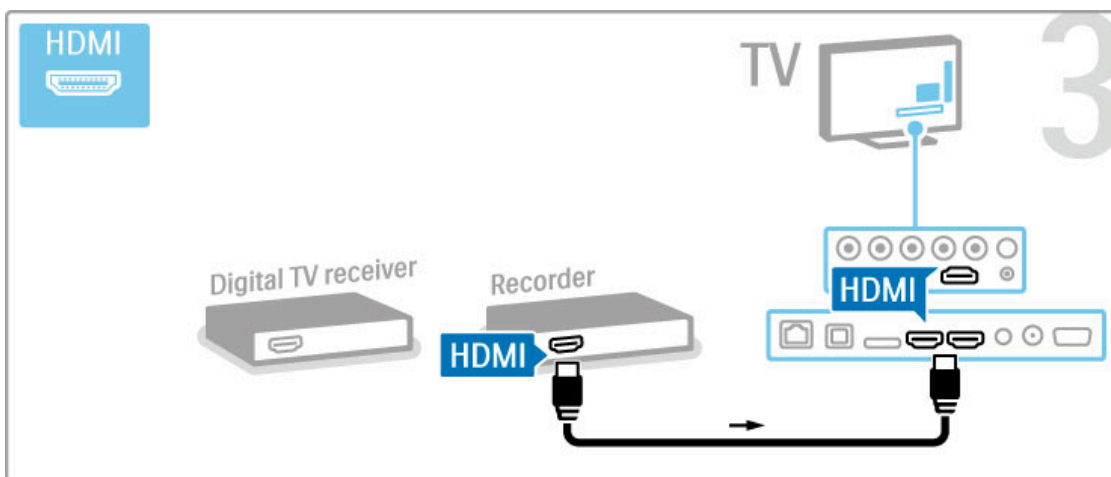

Dig. uztvērējs + disku rakstītājs + mājas kino

Ja televizoru skatāties, izmantojot digitālo uztvērēju (televizora pierīci) un neizmantojat televizora tālvadības pulti, izslēdziet automātisko izslēgšanos. Tas neļaus televizoram automātiski izslēgties pēc 4 stundām, ja nav nospiesti televizora tālvadības pults taustiņš.

Lai izslēgtu automātisko izslēgšanos, nospiediet **zaļo** taustiņu, kamēr skatāties televīzijas kanālus, un atlasiet **Automātiska izslēgšanās** un **Izslēgt**.

Vispirms pievienojiet ierīces televizoram ar 3 antenas kabeliem.

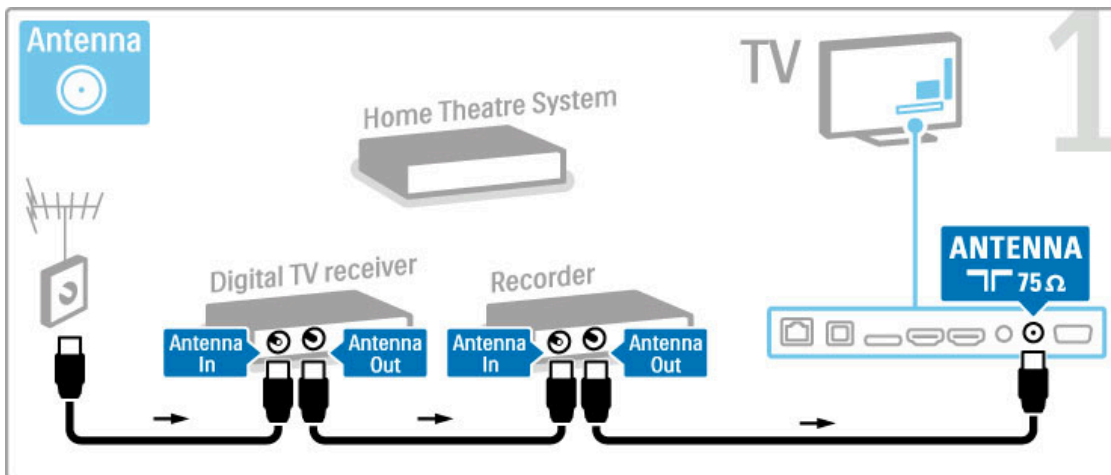

Tad pievienojiet digitālo uztvērēju televizoram, izmantojot HDMI kabeli.

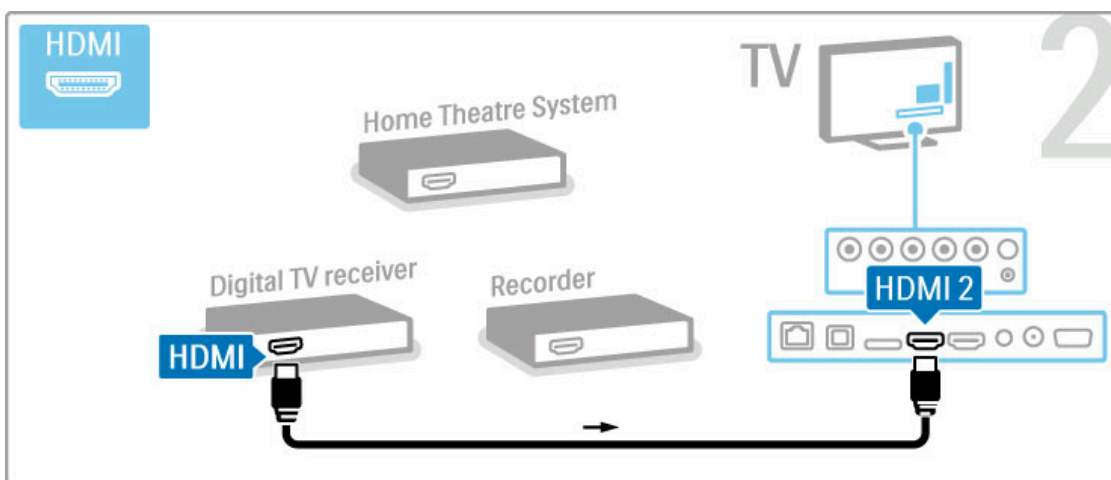

Tad pievienojiet disku rakstītāju televizoram, izmantojot HDMI kabeli.

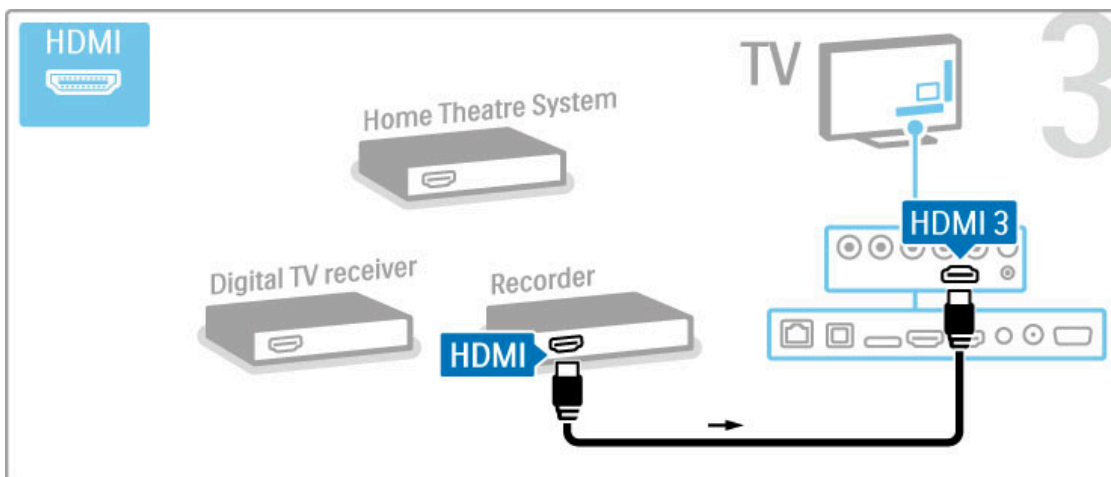

Pēc tam pievienojiet mājas kino sistēmu televizoram, izmantojot HDMI kabeli.

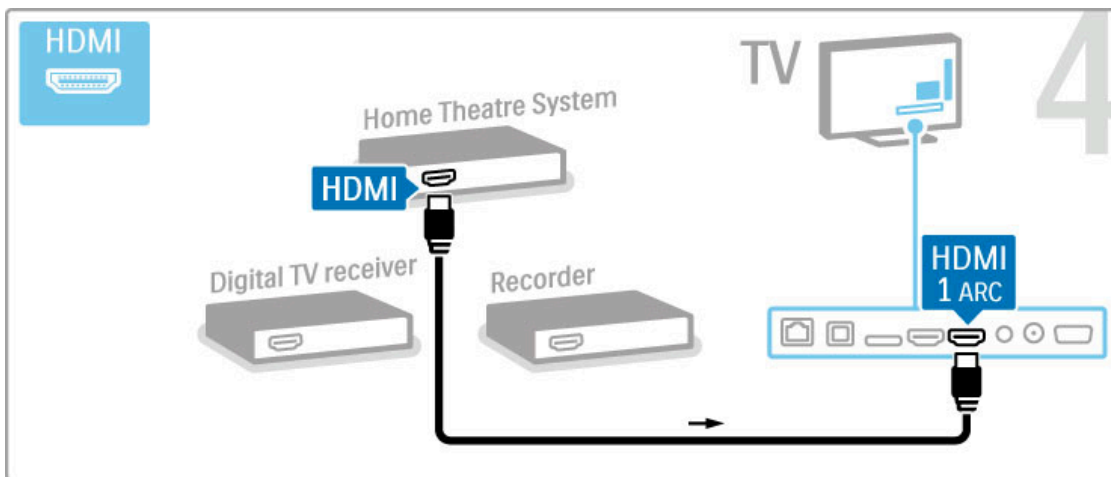

Ja televizoram un ierīci neizmantojat HDMI-ARC savienojumu, pievienojiet digitālā audiosignāla kabeli (Cinch tipa koaksiālo).

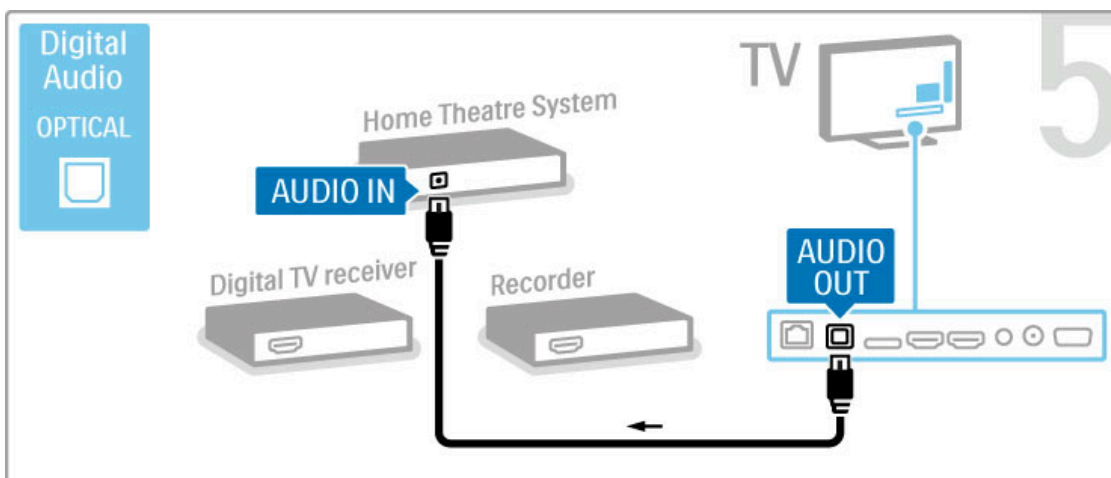

Digitālais HD uztvērējs

Ja televizoru skatāties, izmantojot digitālo uztvērēju (televizora pierīci) un neizmantojat televizora tālvadības pulti, izslēdziet automātisko izslēgšanos. Tas neļaus televizoram automātiski izslēgties pēc 4 stundām, ja nav nospiests televizora tālvadības pults taustiņš.

Lai izslēgtu automātisko izslēgšanos, nospiediet **zaļo** taustiņu, kamēr skatāties televīzijas kanālus, un atlasiet **Automātiska izslēgšanās** un **Izslēgt**.

Vēlams pievienojiet ierīci televizoram ar 2 antenas kabeliem.

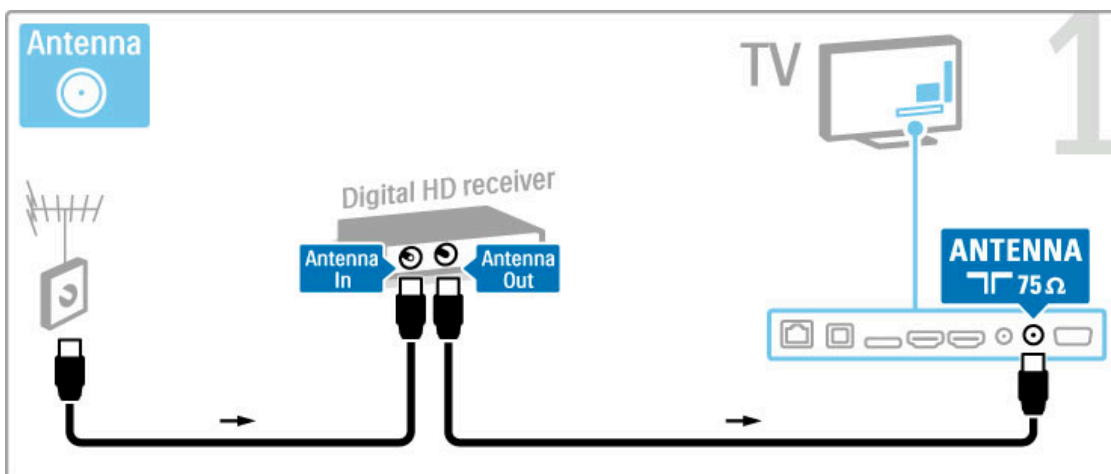

Lai pievienotu šo ierīci televizoram, izmantojiet HDMI kabeli.

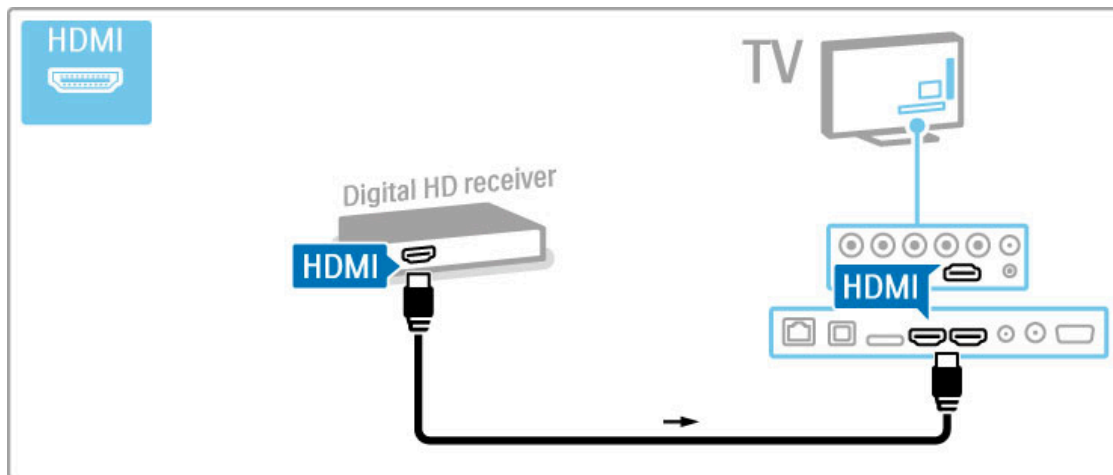

5.4 Pieslēgt citas ierīces

Spēle

Pievienojiet spēļu konsoli televizora sānos vai aizmugurē. Jūs varat izmantot HDMI, YPbPr vai SCART savienojumu. Ja jūsu spēļu konsolei ir tikai Video (CVBS) un audio labās/kreisās puses izeja, izmantojiet **video audio labās/kreisās puses** — SCART adapteri un pievienojiet SCART savienojumam.

Papildinformāciju par spēlēm lasiet **Palīdzība > Vairāk televīzijas > Spēles**.

Lai pievienotu ierīci televizora sānos, izmantojiet HDMI kabeli.

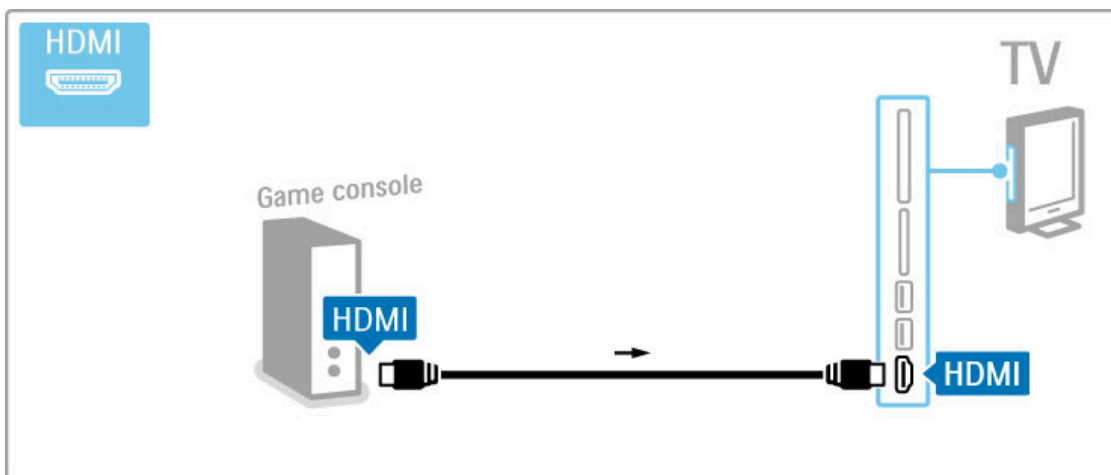

Vai pievienojiet ierīci televizoram ar SCART adapteri.

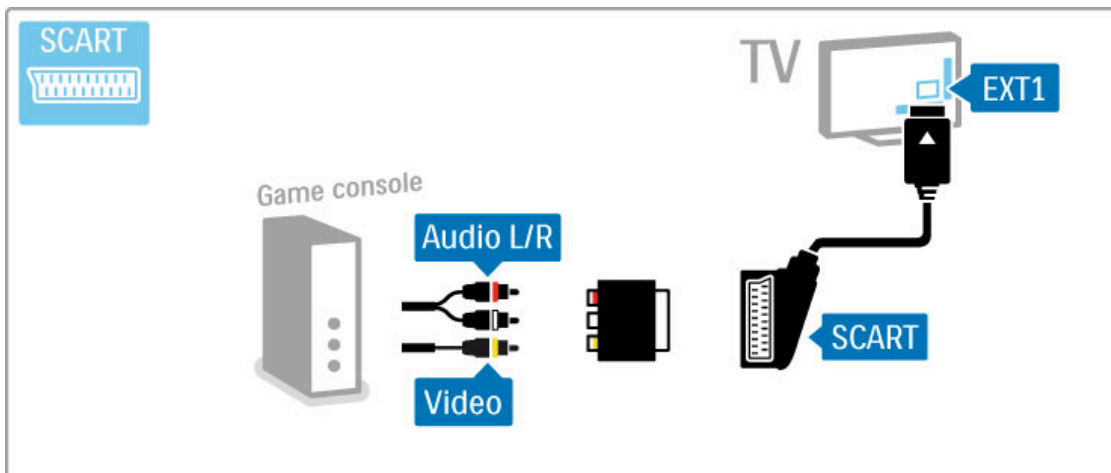

HD spēle

Lai televizoram pievienotu augstas izšķirtspējas spēļu konsoli, izmantojiet HDMI kabeli vai YPbPr un audio labās/kreisās puses kabeli.

Lai pievienotu HD spēļu konsoli, sk. sadaļu **Palīdzība > Savienojumi > Pievienot citas ierīces > Spēle**.

Fotokamera

Lai skatītu digitālajā fotokamerā saglabātus attēlus, kameru varat pievienot tieši televizoram. Pievienošanai izmantojiet televizora sānos esošo USB savienotāju. Pēc savienojuma izveides ieslēdziet kameru.

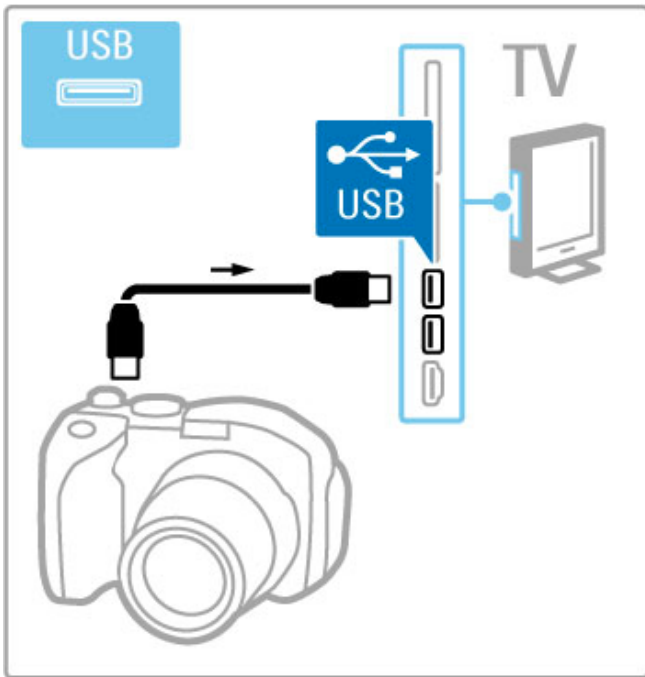

Ja kameras satura saraksts netiek parādīts automātiski, iespējams, kamera ir jāiestata, lai tās saturs tiktu pārsūtīts ar protokolu PTP (attēlu pārsūtīšanas protokols). Informāciju sk. digitālās fotokameras lietotāja rokasgrāmatā.

Videokamera

Pievienojiet spēļu konsoli televizora sānos vai aizmugurē. Jūs varat izmantot HDMI, YPbPr vai SCART savienojumu. Ja jūsu spēļu konsolei ir tikai Video (CVBS) un audio labās/kreisās puses izeja, izmantojiet **video audio labās/kreisās puses** — SCART adapteri un pievienojiet SCART savienojumam.

Informāciju par videokameras pievienošanu sk. nākamajās lappusēs.

Lai pievienotu videokameru televizora sānos, izmantojiet HDMI kabeli.

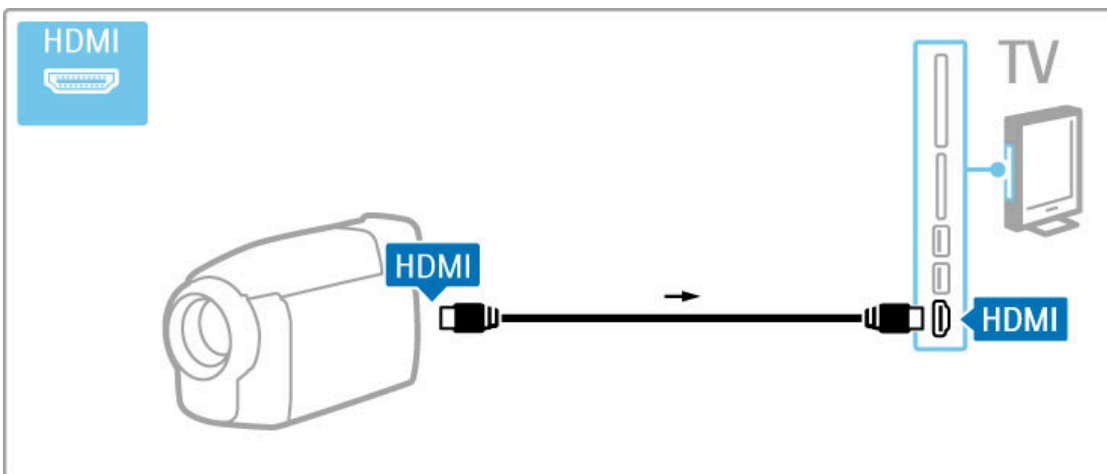

Vai pievienojiet ierīci televizoram ar SCART adapteri.

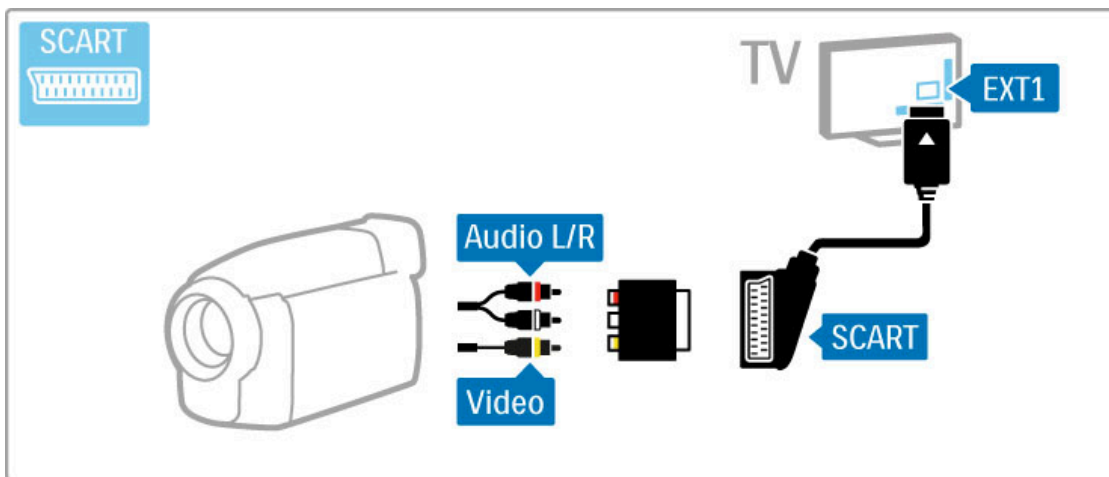

Televizors kā datora monitors

Televizoru savam mājas tīklam varat pievienot bezvadu savienojumā. Izmantojot Wi-Fi MediaConnect, varat izmantot televizoru kā datora monitoru. Lasiet **Palīdzība > Iestatīšana > Tīkls > Wi-Fi MediaConnect**.

Informāciju par televizora kā datora monitora pieslēgšanu sk. turpmāk. Varat izmantot VGA kabeli vai DVI—HDMI adapteri.

Lai datoru savienotu ar televizora aizmugurē esošo VGA savienotāju, izmantojiet VGA kabeli, bet ar VGA audio labās/kreisās puses savienojumu — audio labās/kreisās puses kabeli.

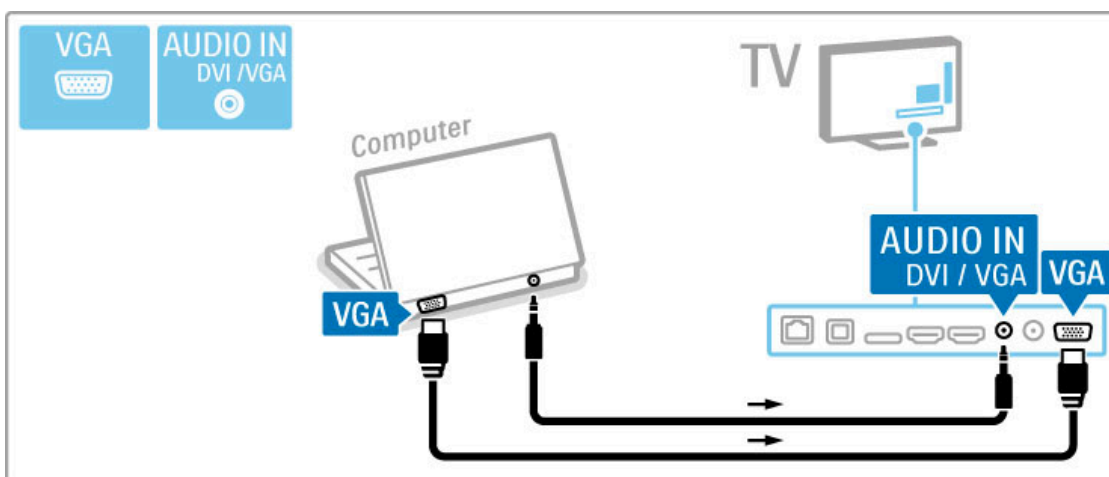

Lai datoru savienotu ar televizora aizmugurē esošo savienojumu HDMI, izmantojiet DVI—HDMI adapteri, bet ar audio labās/kreisās puses savienojumu — audio labās/kreisās puses kabeli.

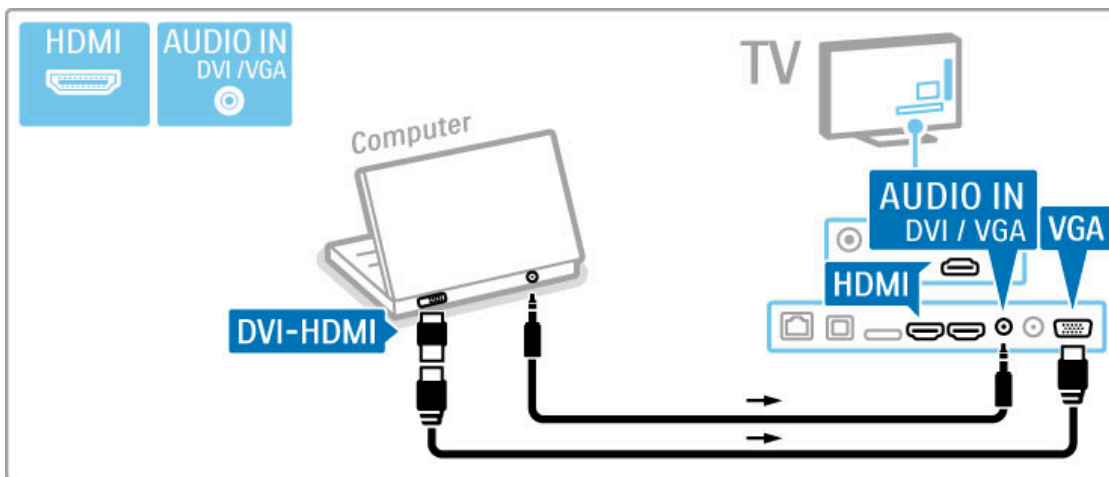

Optimāls televizora iestatījums

Lai nodrošinātu vislabāko attēla asumu, iestatiet televizora attēla formātu opcijā **Bez mērogošanas**. Televizora skatīšanās režīmā nospiediet **☰ OPCIJAS**, atlasiet **Attēla formāts** un **Bez mērogošanas**.

Atbalstīto izšķirtspējas vērtību sarakstu sk. sadaļā **Palīdzība > Specifikācijas > Ekrāna izšķirtspēja**.

Dekodētājs

Lai pievienotu analogās antenas kanālu dekodētāju, izmantojiet SCART kabeli. Izmantojiet televizora aizmugurē esošo savienotāju **EXT1**.

Vajadzīgais televīzijas kanāls jānorāda kā dekodējams kanāls. Pēc tam jānorāda savienojums, kuram pievienots dekodētājs.

Lai piešķirtu šo televīzijas kanālu, nospiediet **🏠 > Iestatīšana > Kanālu iestatījumi > Dekodētājs**. Izvēlieties **Kanāls**, lai iestatītu kanālu, kuru vēlaties dekodēt. Izvēlieties **Statuss**, lai iestatītu dekodētājam izmantoto savienojumu.

5.5 Tīkls

Bezvadu

Lai iestatītu bezvadu tīkla savienojumu, sk. sadaļu **Palīdzība** > **Iestatīšana** > **Tīkls**.

Vadu

Lai iestatītu vadu tīkla savienojumu, sk. sadaļu **Palīdzība** > **Iestatīšana** > **Tīkls**.

Pievienojiet maršrutētāju televizoram, izmantojot tīkla kabeli. Atbilstoši EMC noteikumiem izmantojiet ekranētu FTP Cat. 5E Ethernet kabeli.

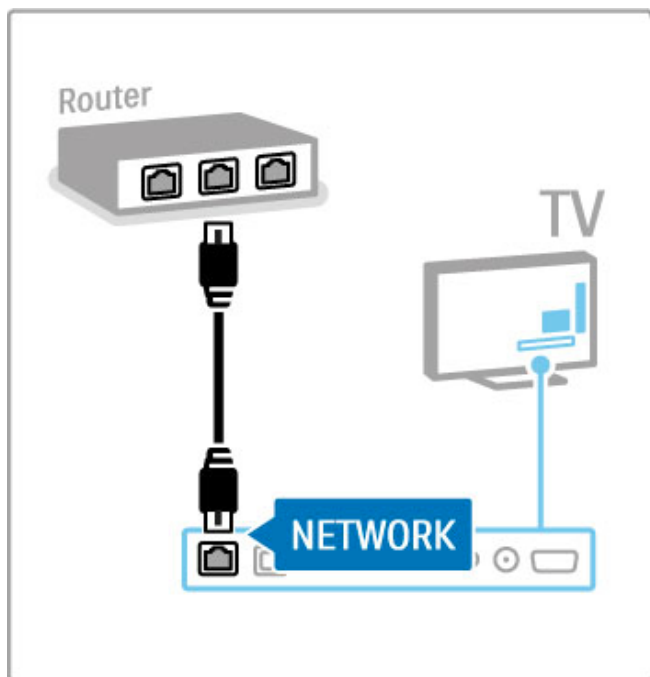

5.6 SD karte

Atmiņas apjoms

Lai saglabātu no Net TV video nomas lejupielādētus video, televizora SD kartes slotā jāievieto SD atmiņas karte. Kad tā ir formatēta, neizņemiet to no slotā.

SD atmiņas kartes apjoms

Izmantojiet SD HC (lielas ietilpības) atmiņas karti ar vismaz 4 GB ietilpību.

Augstas izšķirtspējas (HD) video gadījumā izmantojiet SD karti ar vismaz 8 GB ietilpību. Izmantojiet karti ar 2. vai augstāku ātruma klasi.

Papildinformāciju par video nomu lasiet **Palīdzība > Vairāk televīzijas > Net TV > Video nomas**.

Ievietot karti

Pārliecinieties, ka pirms SD atmiņas kartes ievietošanas tā ir atbloķēta.

Lai formatētu SD karti, ieslēdziet televizoru un ievietojiet SD karti SD kartes slotā. Televizors automātiski uzsāks formatēšanu. Neizņemiet SD karti no slotā.

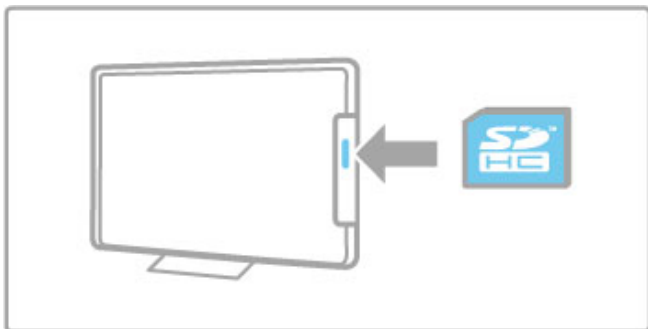

5.7 Kopējais interfeiss CAM

CAM

Kodētos digitālās televīzijas kanālus var atkodēt ar nosacītās piekļuves moduli (CAM). Digitālās televīzijas pakalpojumu operatori saviem abonentiem nodrošina CAM. Lai iegūtu papildu informāciju un uzzinātu par abonēšanas noteikumiem, sazinieties ar digitālās televīzijas pakalpojumu operatoru.

CAM ievietošana

Pirms CAM ievietošanas izslēdziet televizoru.

Apskatiet CAM, lai noskaidrotu pareizu tā ievietošanas virzienu. Nepareizi ievietojot CAM, varat sabojāt CAM un televizoru.

Atrodiet televizora aizmugurē kopējā interfeisa slotu. Uzmanīgi ievietojiet CAM slotā līdz galam un atstājiet to pastāvīgi slotā. CAM aktivizēšana var ilgt vairākas minūtes. Pēc CAM izņemšanas pakalpojums televizorā būs deaktivizēts.

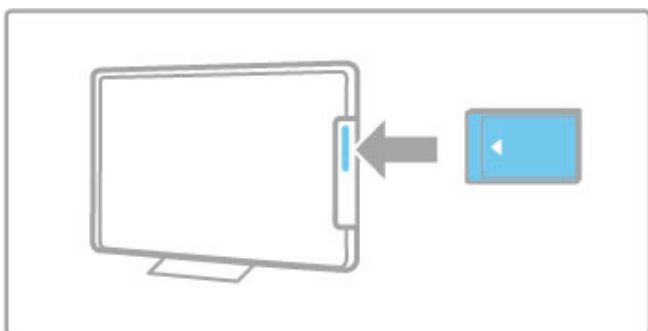

CAM pakalpojuma izmantošana

Ja CAM ir ievietots un ir samaksāta abonēšanas maksa, televizorā varat skatīties digitālās televīzijas pakalpojumu sniedzēja nodrošinātās pārraides. CAM pakalpojums nodrošina lietojumprogrammas un to funkcijas, saturu un ekrāna ziņojumus.

CAM iestatījumi

Lai iestatītu CAM pakalpojuma izmantošanas paroles vai PIN kodus, nospiediet **⬆** > **Iestatīšana** > **Kanālu iestatījumi** > **Kopējais interfeiss**. Iezīmējiet CAM pakalpojuma sniedzēju un nospiediet **OK** (Labi).

CI+

Šajā televizorā var izmantot nosacītās piekļuves režīmu CI+. Režīms CI+ pakalpojumu sniedzējiem ļauj piedāvāt augstākās klases digitālās HD programmas, piemēram, filmas un sporta pārraides, kurām tiek piemērota augsta līmeņa aizsardzība pret kopēšanu.

Informāciju par CI+ CAM ievietošanu sk. nodaļā **CAM > Nosacītās piekļuves modulis (CAM)**.

6

Traucējummeklēšana

6.1 Kontaktinformācija

Ja nodaļā Traucējummeklēšana sniegtie padomi un ieteikumi nepalīdz novērst problēmu, mēģiniet izslēgt un vēlreiz ieslēgt televizoru.

Brīdinājums

Ja televizors ir sabojājies, **NEKĀDĀ GADĪJUMĀ** nemēģiniet to remontēt pats.

Klientu apkalpošanas centrs

Ja problēmu neizdodas novērst, varat zvanīt uz savas valsts Philips klientu apkalpošanas centra palīdzības tālruni. Pirms zvanāt, pierakstiet televizora modeļa un sērijas numuru. Tālruņa numuru atradīsit televizora dokumentos. Vai arī sk. mūsu tīmekļa vietnē www.philips.com/support

Televizora modeļa un sērijas numurs

Šos numurus sk. uz iepakojuma uzlīmes vai televizora aizmugurē vai apakšā esošās datu plāksnītes.

6.2 Televizors un tālvadības pults

Televizors neieslēdzas

- Izslēdziet un vēlreiz ieslēdziet televizoru ar slēdzi televizora apakšā.
- Pārbaudiet strāvas padeves vada savienojumu.
- Televizora ieslēgšanai mēģiniet izmantot taustiņus uz televizora.

Televizors neieslēdzas no gaidstāves režīma

- Pārbaudiet, vai tālvadības pults baterijas nav izlādējušās vai vājas. Pārbaudiet to polaritāti (+/-).
- Televizora ieslēgšanai mēģiniet izmantot taustiņus uz televizora.

Televizors neatbild uz tālvadības pults komandām

- Pārbaudiet, vai tālvadības pults baterijas nav izlādējušās vai vājas. Pārbaudiet to polaritāti (+/-).
- Notīriet tālvadības pults un televizora sensora lēcu.

• Ieslēgšanās laikā, kas ar pievienotām ierīcēm var ilgt līdz pat divām minūtēm, televizors un dažas no ārējām ierīcēm uzreiz neatbildēs uz vadības pults komandām. Ierīce darbojas normāli, un tā nav bojāta.

Televizors izslēdzas un mirgo sarkanais indikators.

- Izslēdziet un vēlreiz ieslēdziet televizoru ar slēdzi televizora apakšā. Pārbaudiet, vai pietiek vietas ventilācijai. Pagaidiet, līdz televizors ir atdzisis.

Ja televizors neieslēdzas no gaidstāves režīma un atkārtojas mirgošana, sazinieties ar klientu apkalpošanas centru.

Vai esat aizmirsis bērnu slēdzenes atslēgšanas kodu?

Lasiet [Palīdzība](#) > [Vairāk televīzijas](#) > [Taimeri un slēdzenes](#) > [Bērnu slēdzene](#).

6.3 Televīzijas kanāli

Pazuduši daži televīzijas kanāli

- Pārbaudiet, vai kanālu sarakstā ir atlasīts pareizais saraksts.

Nospiediet **Q ATRAST**, lai atvērtu kanālu sarakstu, pēc tam nospiediet **☰ OPCIJAS** un atlasiet vajadzīgo sarakstu, izmantojot **Izvēlēties sarakstu**.

- Kanāls kanālu sarakstā, iespējams, ir paslēpts. Papildinformāciju par kanālu sarakstu lasiet **Palīdzība > Televizora lietošana > Televizora skatīšanās > Kanālu saraksts**.

Noskaņošanas laikā nav atrasts neviens digitālais kanāls

- Pārbaudiet, vai televizors atbalsta jūsu valstī pieejamo DVB-T vai DVB-C apraidi. Pārbaudiet televizora aizmugurē esošo uzlīmi "Digital TV Country Compatibility" (Saderība ar dažādās valstīs pieejamo digitālo televīziju).

6.4 Attēls un skaņa

Nav attēla

- Pārbaudiet, vai antena ir pievienota pareizi.
- Pārbaudiet, vai ir atlasīta un pareizi pievienota atbilstošā ierīce.
- Pārbaudiet kontrasta vai spilgtuma iestatījumu  > **Iestatīšana** > **Televizora iestatījumi** > **Attēls** > **Kontrasts** vai **Spilgtums**.

Attēls ir nekvalitatīvs

- Slikti laika apstākļi var ietekmēt attēla kvalitāti.
- Pārbaudiet, vai antena ir pievienota pareizi.
- Attēla kvalitāti var ietekmēt neiezemētas audio ierīces, neona apgaismojums, augstceltņu vai kalnu tuvums. Mēģiniet uzlabot attēla kvalitāti, mainot antenas novietojumu vai pārvietojot ierīces tālāk no televizora.

- Pārbaudiet, vai izvēlnē **Manuāls noskaņošana** izvēlnē ir iestatīta pareizā televīzijas sistēma.
- Ja attēls ir nekvalitatīvs tikai atsevišķā kanālā, mēģiniet precīzi noskaņot šo kanālu izvēlnē **Precīza noskaņošana**.
Lasiet **Palīdzība** > **Iestatīšana** > **Kanāli** > **Manuāla uzstādīšana** — **Analogs**.

Attēla krāsas ir blāvas

- Pārbaudiet krāsu iestatījumus  > **Iestatīšana** > **Televizora iestatījumi**. Vai nospiediet  **OPCIJAS**, lai atlasītu iestatījumu **Viedais attēls**.

Konstatēta televizoram pievienotās spēļu konsoles attēla aizkave

- Lai novērstu attēla aizkavi, nospiediet  **OPCIJAS**, atlasiet **Viedais attēls** > **Spēle**.

Pēc atkārtotas ieslēgšanas televizorā netiek izmantoti lietotāja veiktie iestatījumi

- Pārbaudiet, vai televizors ir iestatīts uz atrašanās vietu **Mājas**. Nospiediet  > **Iestatīšana** > **Televizora iestatījumi** > **Izvēlētie iestatījumi** > **Atrašanās vieta**.

Attēls neiekļaujas ekrānā

- Nospiediet  **OPCIJAS**, **Attēla formāts** un atlasiet **Autom. aizpildīšana**.

Attēls ekrānā ir nepareizi novietots

- Lai labotu nobīdītu attēlu, nospiediet  **OPCIJAS** un atlasiet **Attēla pārbīde**. Ar navigācijas taustiņiem pielāgojiet attēla novietojumu. Nospiediet **OK** (Labi), lai pārtrauktu Attēla pārbīdi.

- Ja redzamas kropļotas attēla malas, nospiediet  > **Iestatīšana** > **Televizora iestatījumi** > **Attēls** > **Ekrāna malas** un ar slīdni nedaudz palieliniet attēlu.

Ir attēls, bet nav skaņas

- Pārbaudiet, vai skaļuma līmeņa iestatījums nav 0.
- Pārbaudiet, vai skaņa nav izslēgta ar .
- Pārbaudiet, vai pareizi pievienoti visi kabeli.
- Ja skaņas signāls nav atrasts, televizors automātiski izslēdz skaņu. Tā ir normāla darbība un nav uzskatāma par darbības traucējumu.

Skaņa ir nekvalitatīva

- Izmēģiniet jebkuru viedās skaņas iestatījumu — nospiediet  **OPCIJAS**, **Viedā skaņa**.
- Pārbaudiet, vai skaņas iestatījums ir Stereo.

Skat tikai viens skaļrunis

- Pārbaudiet balansu iestatījumu. Nospiediet  > **Iestatīšana** > **Televizora iestatījumi** > **Skaņa** > **Balanss**. Ar slīdni iestatiet balansu.

Skaņas aizture

- Ja skaņu atskaņo, izmantojot mājas kino sistēmu, un audio un video sinhronizēšana neatbilst, jāiestata audio sinhronizēšanas aizkave. Informāciju par audio un video sinhronizēšanu sk. sadaļā **Palīdzība > Iestatīšana > Ierīces > Audio un video sinhronizēšana**.

6.5 Ierīces

HDMI savienojumi

- Pirms televizora ekrānā redzams no ierīces sūtītais attēls, HDMI-HDCP procedūra var ilgt vairākas sekundes.
- Ja televizors neatpazīst ierīci un ekrānā nav redzams attēls, mēģiniet pārslēgt no vienas ierīces uz citu, lai restartētu HDCP procedūru. Vai arī izslēdziet un vēlreiz ieslēdziet ierīci.

- Ja skaņas pārtraukumi pastāvīgi atkārtojas, sk. ierīces lietotāja rokasgrāmatā pieejamo informāciju, lai pārbaudītu izvades iestatījumus. Ja šādi problēmu neizdodas atrisināt, pievienojiet papildu audiosignāla kabeli.
- Ja izmantots DVI–HDMI adapteris, pārbaudiet, vai ir izveidots audiosignāla papildu savienojums, kas nepieciešams, lai nodrošinātu pilnīgu DVI savienojumu.

EasyLink HDMI-CEC

- Pārbaudiet, vai pievienotā ierīce atbalsta standartu HDMI-CEC un ir pareizi iestatīta. Sk. ierīces komplektā iekļauto lietotāja rokasgrāmatu.
- Pārbaudiet, vai pareizi pievienots HDMI kabelis.
- Pārbaudiet, vai EasyLink televizorā un ierīcē ir ieslēgts.
- Pārliedziniet, vai sistēmas audio vadība HDMI-CEC audio ierīcēs ir pareizi iestatīta. Sk. audio ierīces komplektā iekļauto lietotāja rokasgrāmatu.

Datora ekrāns

- Ja dators televizoram ir pieslēgts ar VGA vai DVI - HDMI adapteri, tā atsvaidzes intensitāte ir jāiestata uz 60 Hz.
- Pārbaudiet, vai datorā ir iestatīts pareizs izšķirtspējas režīms. Sarakstu sk. sadaļā **Palīdzība** > **Specifikācijas** > **Ekrāna izšķirtspēja**.

6.6 Video, fotoattēli un mūzika

Netiek rādīti manā USB ierīcē esošie faili

- Iestatiet ierīci (kameru) kā lielapjoma atmiņas ierīču klasei (Mass Storage Class) piederīgu.
- USB ierīcei, iespējams, ir nepieciešama konkrēta draiveru programmatūra. Šo programmatūru diemžēl nevar lejupielādēt televizorā.

- Netiek atbalstīti visi audio un attēlu faili. Sarakstu sk. sadaļā **Palīdzība > Specifikācijas > Multivide.**

Faili no USB ierīces netiek atskaņoti vienmērīgi

- USB ierīces datu pārsūtīšanas parametri ierobežo datu pārsūtīšanas ātrumu.

Netiek rādīti manā datorā esošie faili

- Lai skatītu failus mājas tīklā ar datora pārlūkošanas funkciju, datora multivides servera programmatūrai ir jābūt iestatītai failu koplietošanai ar televizoru. Sk. saderīgo multivides serveru programmatūru sarakstu sadaļā **Palīdzība > Specifikācijas > Multivide.**

6.7 Tīkls

Bezvadu savienojuma tīkls nav atrasts vai darbojas ar traucējumiem

- Bezvadu savienojuma tīkla darbības traucējumus, iespējams, izraisa tuvumā esošas mikroviļņu krāsnis, digitālie bezvadu savienojuma tālruņi vai citas Wi-Fi 11b ierīces.
- Pārlicinieties, vai tīkla ugunsdzēsības mašīnām ir piekļuve televizora bezvadu savienojumam.

- Ja jūsu mājā mājas bezvadu savienojuma tīkls nedarbojas pareizi, mēģiniet izmantot vadu savienojuma tīklu. Sk. sadaļu **Palīdzība > Iestatīšana > Tīkls > Vadu tīkla uzstādīšana**.

Nedarbojas Net TV

- Ja savienojums ar maršrutētāju ir izveidots pareizi, pārbaudiet maršrutētāja savienojumu ar internetu.

Datortīkla vai Net TV pārlūkošana darbojas lēni

- Sk. bezvadu savienojuma maršrutētāja lietošanas rokasgrāmatā pieejamo informāciju par darbības rādītājiem, datu pārsūtīšanas ātrumu un citiem ar signāla kvalitāti saistītajiem faktoriem.
- Maršrutētājam ir nepieciešams ātrs (platjoslas) interneta pieslēgums.

7 Specifikācijas

7.1 Programmatūra

Programmatūras versija

Lai skatītu pašreizējās televizora programmatūras versiju, nospiediet **⬆** > **Iestatīšana** > **Programmatūras iestatījumi** un nospiediet **OK** (Labi). Izvēlieties **Izmantotais programmnodrošinājums** un nolasiet **Versija**.

Atklātā pirmkoda programmatūra

Šim televizoram ir atklātā pirmkoda programmatūra. Ar šo Philips piedāvā pēc pieprasījuma nosūtīt pilnīga atbilstošā atklātā pirmkoda kopiju ar autortiesībām aizsargātā atklātā pirmkoda programmatūras pakotnēm, kas izmantotas šim ražojumam, ja šāds piedāvājums tiek pieprasīts saskaņā ar atbilstošām licencēm.

Šis piedāvājums ir spēkā ne ilgāk kā trīs gadus pēc produkta iegādes jebkurai personai, kura ir saņēmusi šo informāciju. Lai saņemtu pirmkodu, lūdzu, rakstiet uz e-pasta adresi **open.source@philips.com**.

Ja nevēlaties izmantot e-pastu vai nesaņemat apstiprinājumu nedēļas laikā pēc ziņojuma nosūtīšanas uz šo e-pasta adresi, lūdzu, rakstiet angļu valodā uz šādu adresi: . . .

Open Source Team, Philips Electronics
Intellectual Property and Standards
P.O. Box 220
5600 AE Eindhoven
Nīderlande

Lasiet atklātā pirmkoda licences sadaļā **Palīdzība** > **Uzsākšana** > **Atklātā pirmkoda licences**.

7.2 Vide

ES enerģijas marķējums



ES enerģijas marķējums

Eiropas enerģijas marķējums norāda šīs ierīces energoefektivitātes klasi. Jo zaļāka ir ierīces energoefektivitātes klase, jo mazāk enerģijas tas patērē.

Uz marķējuma jūs varat redzēt šīs ierīces energoefektivitātes klasi, vidējo strāvas patēriņu ieslēgtā stāvoklī un vidējo enerģijas patēriņu 1 gada laikā. Šīs ierīces strāvas patēriņa vērtības varat skatīt arī savas valsts Philips tīmekļa vietnē

www.philips.com/TV

Elektroenerģijas taupīšana

Apgaismojuma sensors

Kad televizora atrašanās vietā apgaismojums mazinās, iebūvētais apkārtējā apgaismojuma sensors samazina televizora ekrāna spilgtumu, lai taupītu elektroenerģiju.

Elektroenerģijas taupīšana

Elektroenerģiju taupošajā iestatījumā Viedais attēls ir apvienoti vairāki televizora iestatījumi, kas veicina elektroenerģijas taupīšanu.

Mazs elektroenerģijas patēriņš gaidstāves režīmā

Savā klasē vadošā un īpaši modernā strāvas padeves shēma samazina televizora strāvas patēriņu līdz ārkārtīgi zēmam līmenim, nezaudējot gaidstāves režīma funkcionalitāti.

Elektropadeves pārvaldība

Šī televizora modernizētā elektropadeves pārvaldība nodrošina iespējami efektīvāko elektroenerģijas izmantošanu. Varat pārbaudīt, kā personiskie televizora iestatījumi, pašreiz ekrānā redzamo attēlu spilgtuma līmenis un apkārtējā apgaismojuma apstākļi ietekmē relatīvo strāvas patēriņu.

Lai pārbaudītu relatīvo strāvas patēriņu, nospiediet >

Iestatīšana un pēc tam **►**. Izvēlieties **Skatīties demonstrācijas > Aktīvā vadība** un nospiediet **OK (Labi)**. Izvēlieties viedo iestatījumu, lai pārbaudītu attiecīgās vērtības.

Lietošanas beigas

Nolietotās ierīces un bateriju utilizācija

Šī ierīce ir konstruēta un izgatavota no augstas kvalitātes materiāliem un sastāvdaļām, kuras var pārstrādāt un izmantot atkārtoti.



Ja uz produkta ir attēlots šāds pārsvītrotas atkritumu urnas simbols, tas nozīmē, ka uz to attiecas ES Direktīva 2002/96/EK.



Lūdzu, meklējiet informāciju par vietējo pieejamo elektrisko un elektronisko iekārtu atsevišķas savākšanas sistēmu.

Lūdzu, rīkojieties saskaņā ar vietējiem noteikumiem un neizmetiet nolietotos produktus kopā ar parastiem sadzīves atkritumiem. Pareiza nolietoto produktu likvidēšana palīdz novērst iespējamo negatīvo ietekmi uz vidi un cilvēku veselību.

Šajā produktā ir iekļautas baterijas, uz kurām attiecas ES Direktīva 2006/66/EK un kuras nedrīkst izmest kopā ar parastajiem sadzīves atkritumiem.



Lūdzu, noskaidrojiet vietējo noteikumu prasības par bateriju atsevišķu savākšanu, jo pareiza to likvidēšana palīdz novērst iespējamo negatīvo ietekmi uz vidi un cilvēku veselību.

7.3 Strāvas padeves un uztveršanas parametri

Jauda

Produkta specifikācijas var mainīties bez iepriekšēja brīdinājuma. Sīkāku informāciju par šī produkta specifikācijām skatiet www.philips.com/support.

Jauda

- Elektrotīkla strāva: maiņstrāva, 220–240 V +/-10 %
- Apkārtējās vides temperatūra: 5–35 °C
- Strāvas patēriņš gaidstāves režīmā: < 0,15 W
- Strāvas taupīšanas funkcijas: apgaismojuma sensors, ekoloģiskais režīms, attēla izslēgšana (lai klausītos radio), automātiskās izslēgšanās taimeris, ekoloģisko iestatījumu izvēlne.

Uztveršana

- Antenas ieeja: 75 omi, koaksiālais kabelis (IEC75)
- Uztveršanas diapazoni: hiperfrekvences, S-kanāls, UHF, VHF
- DVB: DVB-T (virszemes, antena) COFDM 2K/8K, DVB-C (kabelis) QAM
- Analogā video atskaņošana: NTSC, SECAM, PAL
- Digitālā video atskaņošana: MPEG2 SD/HD (ISO/IEC 13818-2), MPEG4 SD/HD (ISO/IEC 14496-10)
- Digitālā audio atskaņošana (ISO/IEC 13818-3)
- Attiecīgo valstu sarakstu skatiet televizora datu plāksnītē

7.4 Attēls un skaņa

Ekrāns/attēls

- Diagonāles garums:
 - 32PFL9606: 81 cm/32 collas
- 3DMax
- Attēla uzlabošana:
 - Programma Perfect Pixel HD
 - 200 Hz dzidrs šķidro kristālu ekrāns
 - Plaša krāsu gamma
 - Skenējoša pretgaisma

- Ekrāna veids: Full HD šķidro kristālu ekrāns , gaismas diodes pretgaisma
- Paneļa izšķirtspēja: 1920x1080 p
- Krāsu apstrāde: 2250 triljoni krāsu, 17 bitu RGB
- Spilgtums: 500 cd/m²
- Dinamiskais kontrasts: 500 000:1
- Reakcijas laiks (parasti): 0,5 (BEW ekviv.) ms

Skaņa

- Izejas jauda (RMS): 2x15 W
- Dolby Digital Plus, Dolby Pulse — Dolby un divu "D" simbols ir reģistrētas "Dolby Laboratories" preču zīmes.
- Skalņu veidi: 2 zemfrekvences reproduktori Soundstage statīvā

7.5 Ekrāna izšķirtspēja

Video formāti

Izšķirtspēja — atsvaidzes intensitāte

- 480i — 60 Hz
- 480p — 60 Hz
- 576i — 50 Hz
- 576p — 50 Hz
- 720p — 50 Hz, 60 Hz
- 1080i — 50 Hz, 60 Hz
- 1080p — 24 Hz, 25 Hz, 30 Hz
- 1080p — 50 Hz, 60 Hz

Datora formāti

Izšķirtspēja (cita starpā)

- 640x480p — 60 Hz
- 800x600p — 60 Hz
- 1024x768p — 60 Hz
- 1280x768p — 60 Hz
- 1360x765p — 60 Hz
- 1360x768p — 60 Hz
- 1280x1024p — 60 Hz
- 1920x1080p — 60 Hz
- 1920x1080p — 60 Hz

7.6 Multivide

Savienojumi

- USB 2.0
- Ethernet LAN RJ-45
- Wi-Fi 802,11b/g/n (iebūvēts)

Atbalstītās USB failu sistēmas

- FAT 16, FAT 32, NTFS

Atskaņošanas/demonstrēšanas formāti

- Konteineri: MPEG Program Stream, MPEG Transport Stream, AVI, MPEG-4, Matroska, Windows Media, ASF
- Video kodeki: MPEG-1, MPEG-2, MPEG-4 Part 2, MPEG-4 AVC (H264), WMV9
- Audio kodeki: MP3, AAC, HE-AAC V1, HE-AAC V2, WMA, AC3
- Attēla kodeki: JPEG
- Ierobežojumi: WMA (V2 līdz V9.2), MPEG-4 AVC (līdz 4.0 līmenim)

Atbalstītā ar DLNA saderīgā multivides servera programmatūra (DMS)

- Windows Media Player 11 (Microsoft Windows XP, Vista vai Windows 7)
- TVersity 1.9.3 (pro)(Windows XP)
- Twonky Media - PacketVideo 4.4.9 (PC un Intel MacOX)
- Nero 9 — Nero MediaHome (Microsoft Windows XP)
- Sony Vaio Media Server (operētājsistēmai Microsoft Windows XP vai Vista)

- Sony PS3 multivides serveris (operētājsistēmai Windows XP)
- Google Media Server (Google desktop)(operētājsistēmai Windows XP)
- DiXiM (operētājsistēmai Windows XP)
- Macrovision Network Media Server (operētājsistēmai Windows XP)
- Philips NAS SPD8020 (v. 1.2.9.47)
- Fuppes (Linux)
- uShare (Linux)

Atbalstītās DLNA mobilās ierīces (DMS/DMC)

- Nokia N78, N80, N81, N82, N92, N93, N93i, N95, N96, N800, N810
- Samsung SGH-i780

Elektrostatiskās izlādes noteikumi

Šī iekārta atbilst elektrostatiskajai izlādei piemērojamajiem A kategorijas veiktspējas kritērijiem. Ja iekārta elektrostatiskās izlādes dēļ nedarbojas DLNA režīmā, nepieciešams lietotāja interfeiss.

7.7 Savienojamība

Televizora aizmugure

- EXT1 Scart: audio labās/kreisās puses ieejas savienojums, CVBS, RGB
- EXT2 YPbPr: Y Pb Pr, audio labās/kreisās puses ieeja
- VGA (D-sub 15), audio ieeja (stereo 3,5 mm kontaktspraudnis)
- HDMI 1 ieeja ARC (v1.4 —3D)
- HDMI 2 ieeja (v1.4 —3D)
- HDMI 3 ieeja (v1.4 —3D)
- Audio ieeja (DVI—HDMI / VGA)(stereo 3,5 mm kontaktspraudnis)

- Audio labās/kreisās puses izeja — sinhronizēta ar ekrānu (optiskā izeja)
- Austiņas (3,5 mm stereo kontaktspraudnis)
- Lokālais tīkls — (RJ45)

Televizora sānos

- HDMI sānu ieeja (v1.4 — 3D)
- 2x USB
- Kopējā interfeisa slots (CAM)
- SD kartes slots (lielas ietilpības SD) (kā nomas video atmiņa)

7.8 Izmēri un svars

32PFL9606

Platums: 761 mm

Augstums: 478 mm

Dzīļums: 34 mm

Svars ± 9 kg

. . . ar televizora statīvu

Augstums: 533 mm

Dzīļums: 214 mm

Svars ± 12 kg

UMv 3104 327 0049.1 - 110503

Alfabētiskais rādītājs

3

3D brilles 23
3D, sākt 23

A

Ambilight ieslēgšana"/>40
Ambilight krāsa 40
Ambilight, iestatīšana 40
Atklātā pirmkoda programmatūra 75
Atrast 17
Atskaņot video 32
Atskaņošana ar vienu pieskārienu 15
Attēla iestatījumi 38
Attēla pārbīde 18
Audio apraksts 47
Audiosignāla izvades aizkave 46
Augstas izšķirtspējas (HD) televīzija 6
Austiņu skaļums 38
Automātiska izslēgšanās 39

B

Balanss 38

C

CAM 66
CI+ 66

D

Dators, monitors 62
Dators, pievienošana 32
Dators, pārlūkot 32
Digitālais teksts 30
DVB 43
DVD atskaņotājs, pievienot 52
DVI—HDMI adapteris 50

E

EasyLink, tālvadība 46
Eko iestatījumi 38
Ekrāna malas 38
Elektrostatiskā izlāde 81

F

Fotoattēli 32
Fotoattēli, slīdrāde 32

G

Gamma 38

H

Hbb televīzija 29
Hbb televīzija, bloķēt 29
Hbb televīzija, lapas 29
HD videoklips 6
HDMI ARC 50
HDMI savienojums 50

I

Ierīce, izņemt 17
Ierīce, pievienot 17
Ierīce, pārdēvēt 17
Ierīce, pārkārtot 17
Ierīces otrreizēja pārstrāde 76
Infrasarkano staru sensors 15
Izvēlieties sarakstu 19
Izvēlne Opcijas 18
Izvēlne Pielāgot 17
Izvēlne Sākums 17

K

Kanāls, atjaunināt 42
Kanāls, favorīts 20
Kanāls, pārdēvēt 20
Kanāls, pārkārtot 19
Kanāls, pārslēgšana 19
Kanāls, slēpt 20
Kanālu saraksta kopēšana 42
Kanālu saraksts, opcijas 19
Klientu apkalpošanas centrs 67
Komponentu video YPbPr 50
Kopējā interfeisa slots 66

M

Maršrutētājs 44
Melns malas 22
MHP 29
Multivides servera programmatūra 81
Mājas tīkls 44
Mūzika ar fotoattēliem 32

N

Net TV 27
Net TV, atvērt 27
Net TV, pieslēgums 27

P

Palīdzība, Meklēt 13
Programma Perfect Pixel HD 38
Programmatūra, atjaunināšana ar USB 48
Programmatūra, atjaunināšana no interneta 48
Programmatūra, pašreizējā versija 48
Pulkstenis 43

R

Radio kanāli 19

S

Savienojumi 50
SD atmiņas karte 28
SD karte, instalēt 65
Sienas krāsa 40
Sistēmas gaidstāve 15
Skaņas iestatījumi 38
Slēdzenes kods 37
Spēļu konsole 36
Strāvas patēriņš 76
Subtitri, automātiska nobīde 46
Subtitri, ieslēgti bez skaņas 26
Subtitri, valoda 26

T

Tastatūra, uz ekrāna 20
Teleteksts, divdaļīgs ekrāns 30
Teleteksts, iesaldēt 30
Teleteksts, iestatīšana 31
Teleteksts, T.O.P. pārskats 30
Televizora apskats 5
Televizora skatīšanās 19
Televīzijas pārraides apturēšana 34
Televīzijas pārraides apturēšana, uzstādīšana 34
Televīzijas tīkla nosaukums 45
Telpiska skaņa 18
Telpiskā skaņējuma režīms 15
Tiešsaiste, nomas video 28
Tīkls, bezvadu savienojuma uzstādīšana 44
Tīkls, vadu savienojuma tīkla uzstādīšana 45
Tīkls, vadu savienojums 64

U

Universāla piekļuve 47
USB cietais disks 34
USB cietais disks, uzstādīšana 34
USB, pārlūkot 32

Uztveršanas kvalitāte 43

V

Vecāku vērtējums 37

Video (CVBS) savienojums 51

Video atlase 19

Viedais iestatījums, skaņa 21

Viedie iestatījumi, atiestatīt 38

W

WEP drošības šifrēšana 44

WPA drošības šifrēšana 44

WPS (Wi-Fi aizsargāta iestatīšana) 44

Š

Šifrēšanas metode 44

Europe

CE Declaration of conformity

English

Hereby, Philips Innovative Applications N.V. declares that this television is in compliance with the essential requirements and other relevant provisions of Directive 1999/5/EC.

Deutsch

Hiermit erklärt Philips Innovative Applications N.V. dass sich das Fernsehgerät in Übereinstimmung mit den grundlegenden Anforderungen und den übrigen einschlägigen Bestimmungen der Richtlinie 1999/5/EG befindet.

Français

Par la présente Philips Innovative Applications N.V. déclare que cet appareil de télévision est conforme aux exigences essentielles et aux autres dispositions pertinentes de la directive 1999/5/CE.

Nederlands

Hierbij verklaart Philips Innovative Applications N.V. dat deze televisie in overeenstemming is met de essentiële eisen en de andere relevante bepalingen van richtlijn 1999/5/EG.

Español

Por medio de la presente Philips Innovative Applications N.V. declara que el televisor cumple con los requisitos esenciales y cualesquiera otras disposiciones aplicables o exigibles de la Directiva 1999/5/CE.

Italiano

Con la presente Philips Innovative Applications N.V. dichiara che questo televisore è conforme ai requisiti essenziali ed alle altre disposizioni pertinenti stabilite dalla direttiva 1999/5/CE.

Português

Philips Innovative Applications N.V. declara que este televisor está conforme com os requisitos essenciais e outras disposições da Directiva 1999/5/CE.

Ελληνικά

ΜΕ ΤΗΝ ΠΑΡΟΥΣΑ Η Philips Innovative Applications N.V. ΔΗΛΩΝΕΙ ΟΤΙ Η ΤΗΛΕΟΡΑΣΗ ΣΥΜΜΟΡΦΟΝΕΤΑΙ ΠΡΟΣ ΤΙΣ ΟΥΣΙΩΔΕΙΣ ΑΠΑΙΤΗΣΕΙΣ ΚΑΙ ΤΙΣ ΛΟΙΠΕΣ ΣΧΕΤΙΚΕΣ ΔΙΑΤΑΞΕΙΣ ΤΗΣ ΟΔΗΓΙΑΣ 1999/5/ΕΚ.

Svenska

Härmed intygar Philips Innovative Applications N.V. att denna TV står i överensstämmelse med de väsentliga egenskapskrav och övriga relevanta bestämmelser som framgår av direktiv 1999/5/EG.

Norsk

Philips Innovative Applications N.V. erklærer herved at utstyret TV er i samsvar med de grunnleggende krav og øvrige relevante krav i direktiv 1999/5/EF.

Dansk

Undertegnede Philips Innovative Applications N.V. erklærer herved, at dette TV overholder de væsentlige krav og øvrige relevante krav i direktiv 1999/5/EF.

Suomi

Philips Innovative Applications N.V. vakuuttaa täten että tämä televisio on direktiivin 1999/5/EY oleellisten vaatimusten ja sitä koskevien direktiivin muiden ehtojen mukainen.

Polski

Firma Philips Innovative Applications N.V. niniejszym oświadcza, że 'Telewizor' jest zgodny z zasadniczymi wymogami oraz pozostałymi stosownymi postanowieniami Dyrektywy 1999/5/EC.

Magyar

Alulírott, Philips Innovative Applications N.V. nyilatkozom, hogy a televízió megfelel a vonatkozó alapvető követelményeknek és az 1999/5/EC irányelv egyéb előírásainak.

Česky

Philips Innovative Applications N.V. tímto prohlašuje, že tento televizor je ve shodě se základními požadavky a dalšími příslušnými ustanoveními směrnice 1999/5/ES.

Slovensky

Philips Innovative Applications N.V. týmto vyhlasuje, že tento televizor spĺňa základné požiadavky a všetky príslušné ustanovenia Smernice 1999/5/ES.

Slovensko

Philips Innovative Applications N.V. izjavlja, da je ta televizor v skladu z bistvenimi zahtevami in ostalimi relevantnimi določili direktive 1999/5/ES.

Eesti

Käesolevaga kinnitab Philips Innovative Applications N.V. seadme Teler vastavust direktiivi 1999/5/EÜ põhinõuetele ja nimetatud direktiivist tulenevatele teistele asjakohastele sätetele.

Latviski

Ar šo Philips Innovative Applications N.V. deklarē, ka 'Televizors' atbilst Direktīvas 1999/5/EK būtiskajām prasībām un citiem ar to saistītajiem noteikumiem.

Lietuvių

Šiuo Philips Innovative Applications N.V. deklaruoją, kad šis 'Televizorius' atitinka esminius reikalavimus ir kitas 1999/5/EB Direktyvos nuostatas.

Malti

Hawnhekk, Philips Innovative Applications N.V. jiddikjara li dan 'Television' jikkonforma mal-htigijiet essenzjali u ma provvedimenti oħrajn relevanti li hemm fid-Direttiva 1999/5/EC.

Íslenska

Hér með lýsir Philips Innovative Applications N.V. yfir því að 'Television' er í samræmi við grunnkröfur og aðrar kröfur, sem gerðar eru í tilskipun 1999/5/EC.

A copy of the Declaration of Conformity is available at : <http://www.philips.com/support>



This equipment may be operated in the following European countries ...

AT	BE	BG	CH	CY	CZ
DE	DK	EE	ES	FI	FR
GB	GR	HU	IE	IS	IT
LI	LT	LU	LV	MT	NL
NO	PL	PT	RO	SE	SK
SL	TR				

This equipment can be operated in other non-European countries.

Italia

Sistema TV wireless
Informazioni sulle normative applicabili

Per il mercato italiano

- uso privato: Decreto legislativo . 259 1/8/2003 Codice delle comunicazioni elettroniche. In particolare, l'articolo 104 specifica i casi in cui occorre richiedere un'autorizzazione generale, mentre l'Art. 105 indica i casi in cui l'utilizzo è libero
- regolamentazione della fornitura dell'accesso RLAN del pubblico alle reti e ai servizi pubblici di comunicazione elettronica (es. sistema TV wireless). Decreto ministeriale 28/5/2003 e relative modifiche, e Art. 25 (autorizzazione generale per reti e servizi di comunicazione elettronica) del Codice delle comunicazioni elettroniche
- uso privato: Decreto ministeriale 12/7/2007



Contact information

Argentina	0800 8888 7532 (gratuito)	Magyarország	06 80018 189 (Ingyenes hívás)
België / Belgique	0800 80 190 (gratis / gratuit) CHAT www.philips.com/support	Nederland	0800 023 0076 (gratis) CHAT www.philips.com/support
Brazil	0800 701 0203 Sao Paulo (11) 2121 0203	Norge	2270 8111 (lokalsamtale) CHAT www.philips.com/support
България	+3592 489 99 96 (Местен разговор)	Österreich	0800 180 016 (kostenlos) CHAT www.philips.com/support
Česká republika	800 142840 (Bezplatný hovor)	Polska	022 3491504 (połączenie lokalne)
China / 中国	4008 800 008	Portugal	800 780 903 (grátis) CHAT www.philips.com/support
Danmark	3525 8759 (lokalt opkald) CHAT www.philips.com/support	România	0800 894910 (gratis)
Deutschland	0800 000 7520 (kostenlos) CHAT www.philips.com/support	Россия	- Москва (495) 961-1111 - Местный звонок - 8-800-200-0880 - Местный звонок CHAT www.philips.com/support
Ελλάδα	0 8000 3122 1280 Κλήση χωρίς χρέωση	Suisse / Schweiz / Svizzera	0800 002 050 (kostenlos / gratuit / gratuito)
España	900 800 655 (gratuito) CHAT www.philips.com/support	Србија	+381 114 440 841 (Lokalni poziv)
Estonia	6008600 (local)	Slovakia	0800 004537 (Bezplatný hovor)
France	0805 025 510 (gratuit) CHAT www.philips.com/support	Slovenija	00386 1 280 95 00 (Lokalni klic)
Hrvatska	01 6403 776 (Lokalni poziv)	Suomi	09 23113415 (paikallispuhelu) CHAT www.philips.com/support
Italia	800 088 774 (gratuito) CHAT www.philips.com/support	Sverige	08 5792 9100 (lokalsamtal) CHAT www.philips.com/support
Ireland	0160 11 161 (free)	Thailand / ประเทศไทย	66 2 652 8652
Northern Ireland	0800 055 6882	Türkiye	0800 261 3302 (Şehirçi arama) CHAT www.philips.com/support
Казакстан	007 727 250 66 17 (local)	United Kingdom	0800 331 6015 (toll free) CHAT www.philips.com/support
Latvia	527 37691 (local)		
Lithuania	67228896 (local)		
Luxembourg / Luxemburg	0800 26 550 (kostenlos / gratuit) CHAT www.philips.com/support		



Non-contractual images / Images non contractuelles / Außervertragliche Bilder
All registered and unregistered trademarks are property of their respective owners.

Specifications are subject to change without notice
Trademarks are the property of Koninklijke Philips Electronics N.V. or their respective owners
2011 © Koninklijke Philips Electronics N.V. All rights reserved

www.philips.com