

Register your product and get support at
www.philips.com/welcome

47PFL4606H

46PFL5606H

42PFL4x06H

42PFL3x06H

40PFL5xx6H

37PFL4606H

32PFL5x06H

32PFL4606H

32PFL3x06H

DesignLine Tilt

HR Korisnički priručnik

PHILIPS

EN	Addendum When you select a channel from the channel grid, a preview is not displayed.	HR	Dodatak Kada odaberete kanal s mreže kanala, pretpregled se ne prikazuje.
BG	Допълнение Когато изберете канал от мрежата с канали, на дисплея не се показва преглед.	HU	Függelék A mikor kijelöl egy csatornát a csatornák táblázatában, nem jelenik meg előnézeti kép.
CS	Dodatek Při výběru kanálu z mřížky není náhled zobrazen.	IT	Integrazione Quando si seleziona un canale dalla relativa griglia, l'anteprima non viene visualizzata.
DA	Tillæg Når du vælger en kanal fra kanaloversigten, er der ikke nogen eksempelvisning.	KK	Қосымша Арналар кестесінен арна таңдалғанда алдын ала қарау мүмкіндігі болмайды.
DE	Nachtrag Wenn Sie einen Sender aus der Senderliste auswählen, wird keine Vorschau angezeigt.	LV	Pielikums Kad izvēlaties kanālu no kanālu tīkla, priekšskatījums netiek radīts.
EL	Παράρτημα Όταν επιλέγετε ένα κανάλι από το δίκτυο καναλιών, δεν εμφανίζεται προεπισκόπηση.	LT	Priedas Renkantis kanalą iš kanalų tinklelio, peržiūra nerodoma.
ES	Apéndice Cuando se selecciona un canal de la parrilla, no se muestra una vista previa.	NL	Addendum Wanneer u een zender selecteert in de zenderlijst, krijgt u geen voorbeeld te zien.
ET	Lisa Kui valite kanali kanalite tabelist, siis eelvaadet ei kuvata.	NO	Addendum Når du velger en kanal fra kanalnettet, vil forhåndsvisning ikke bli vist.
FI	Lisäys Kun valitset kanavan kanavaruudukosta, esikatselua ei näytetä.	PL	Dodatek Podgląd nie wyświetla się po wybraniu kanału z siatki kanałów.
FR	Addenda Lorsque vous sélectionnez une chaîne dans la grille des chaînes, aucun aperçu n'est disponible.	PT	Adenda Quando selecciona um canal na grelha de canais, não é apresentada uma pré-visualização.
		RO	Anexă Când selectați un canal din grila de canale, nu este afișată o imagine de examinare.

RU **Приложение**
При выборе канала из таблицы каналов предварительный просмотр не отображается.

SK **Príloha**
Keď vyberiete kanál z mriežky kanálov, ukážka sa nezobrazí.

SL **Dodatek**
Ko na seznamu kanalov izberete kanal, ni prikazan predogled.

SR **Dodatak**
Kada izaberete kanal iz mreže kanala, pregled se ne prikazuje.

SV **Tillägg**
När du markerar en kanal i kanalöversikten visas ingen förhandsgranskning.

TR **Ek**
Kanal izgarasından bir kanal seçtiğinizde, bir önizleme görüntülenmez.

UK **Додаток**
Під час вибору каналів з таблиці каналів попередній перегляд не відображається.

الملحق AR
عندما تختار قناة من قائمة شبكة القنوات، لا يتم عرض المعاينة.

Supported audio/video formats

File Extensions	Container	Video codec	Maximum resolution	Max. Frame Rate (fps)	Max. Bit Rate (Mbps)	Audio codec	USB
.mpg .mpeg .vob	PS	MPEG1	768x576	30	1.8 Mbps	MP1 Layer1/2, MP3, AC3, DVD LPCM	YES
		MPEG2 MP@HL	1920x1080	30	40 Mbps		YES
		MPEG2 MP@HL	1920x1080	30	40 Mbps		YES
.ts	TS	H.264 BP/MP/HP LV 4.0	1920x1080	30	40 Mbps	MPEG1 Layer1/2, AC3 MPEG2 AAC-LC, MPEG4 AAC-LC/ HE-AAC, AC3	YES
		H.264 BP/MP/HP LV 4.0	1920x1080	30	40 Mbps		YES
.mp4 (mov and .3gpp extensions are not supported)	MP4	MPEG4 SP@L 3.0/ ASP@HL 4.0	1920x1080	30	40 Mbps	MPEG1 Layer1/2, MP3, MPEG2 AAC-LC, MPEG4 AAC-LC/HE-AAC	YES
		H.263	1408x1152	30	40 Mbps		YES
		Motion JPEG (* .mov only)	1280x720	30	30 Mbps		YES
		H.264 BP/MP/HP LV 4.0	1920x1080	30	40 Mbps		YES
.mkv	MKV	MPEG4 SP@L 3.0/ ASP@HL 4.0	1920x1080	30	40 Mbps	wav/PCM/ADPCM/A-law PCM/u-law PCM, MPEG1 Layer1/2, MP3, MPEG2 AAC-LC, MPEG4 AAC-LC/HE-AAC, AC3	YES
		XviD	1920x1080	30	40 Mbps		YES
.mp4 .avi	AVI	MPEG1	768x576	30	1.8 Mbps	wav/PCM/ADPCM/A-law PCM/u-law PCM, MPEG1 Layer 1/2, MP3, MPEG2 AAC-LC, MPEG4 AAC-LC/HE-AAC, AC3	YES
		MPEG2 MP@HL	1920x1080	30	40 Mbps		YES
		H.264 BP/MP/HP LV 4.0	1920x1080	30	40 Mbps		YES
		MPEG4 SP@L 3.0/ ASP@HL 4.0	1920x1080	30	40 Mbps		YES
		Motion JPEG	1280x720	30	30 Mbps		YES
.flv	FLV	Sorenson	352x288	30	40 Mbps	MPEG1 Layer1/2, MP3, MPEG2 AAC-LC, MPEG4 AAC-LC/HE-AAC	YES
		H.264 BP/MP/HP LV 4.0	1920x1080	30	40 Mbps		YES
.mp3	MP3	NA	NA	NA	32/40/48/56/64/80/96/ 112/128/160/192/224/ 256/320 kbits/s	MP3	YES
.wav	MKV	NA	NA	NA	16bit PCM(big/little endian) 24bit PCM(big endian)	PCM/ADPCM/A-law PCM/ u-law PCM	YES
.aac .mp4 .m4a	AAC	NA	NA	NA	16-576 kbits/s	ACC-LC/HE-AAC	YES



Contact information

België/ Belgique

0800 80 190 Gratis/Gratuit

ЧАТ www.philips.com/support

България

00800 11 544 24

Česká republika

800 142 840 Bezplatný hovor

Danmark

3525 8759 Lokalt opkald

ЧАТ www.philips.com/support

Deutschland

0800 000 7520 (kostenfrei)

ЧАТ www.philips.com/support

Ελλάδα

0 0800 3122 1280

Κλίση χωρίς χρέωση

España

900 800 655 Teléfono local gratuito solamente para clientes en España

ЧАТ www.philips.com/support

Estonia

8000100288 kohalik kõne tariifi

France

0805 025 510 numéro sans frais

ЧАТ www.philips.com/support

Hrvatska

0800 222778 free

Ireland

South: 1 800 7445477

North: 0 800 331 6015

Italia

800 088774 Numero Verde

Қазақстан

+7 727 250 66 17 local

Latvia

80002794 local

Lithuania

880030483 local

Luxemburg/Luxembourg

080026550

Ortsgespräch/Appel local

Magyarország

06 80 018 189 Ingyenes hívás

Nederland

0800 023 0076 Gratis nummer

Norge

22 70 81 11 Lokalsamtale

Österreich

0800 180 016

Polska

00800 3111 318

Portugal

0800 780 902 Chamada Grátis

Россия

(495) 961 1111

8800 200 0880

(бесплатный звонок по России)

România

0800-894910 Apel gratuit

0318107125 Apel local

Србија

+381 114 440 841 Lokalni poziv

Slovensko

0800 004537 Bezplatný hovor

Slovenija

600 744 5477 lokalni klic

Sverige

08 5792 9100 Lokalsamtal

Suisse/Schweiz/Svizzera

0800 002 050

Schweizer Festnetztarif/ Tarif réseau fixe France

Suomi

09 2311 3415 paikallispuhelu

Türkiye

444 7 445

United Kingdom

0800 331 6015 Toll Free

Українська

0-800-500-697

This information is correct at the time of print. For updated information, see www.philips.com/support.

Sadržaj

1	Napomena	2
----------	-----------------	----------

2	Važno	4
----------	--------------	----------

3	Vaš televizor	7
	Kontrole televizora	7
	Daljinski upravljač	8
	Upotreba daljinskog upravljača	9

4	Korištenje televizora	10
	Uključite TV	10
	Postavljanje televizora u stanje pripravnosti	10
	Isključite TV	11
	Promjena kanala	11
	Gledanje povezanih uređaja	12
	Prilagodba glasnoće televizora	12
	Korištenje teleteksta	13

5	Bolje iskoristite svoj televizor	14
	Pristup izbornicima televizora	14
	Dodavanje uređaja na početni izbornik	14
	Preimenovanje uređaja s početnog izbornika	14
	Uklanjanje uređaja s početnog izbornika	15
	Promjena postavki slike i zvuka	15
	Korištenje izbornika za univerzalni pristup	18
	Korištenje naprednih funkcija teleteksta	19
	Stvaranje i korištenje popisa omiljenih kanala	20
	Korištenje elektroničkog vodiča kroz programe	20
	Prikaz sata na televizoru	21
	Korištenje programatora	22
	Blokiranje neprikladnog sadržaja	23
	Prikaz značajke Scenea	24
	Promjena jezika	24
	Reprodukcija fotografija, glazbe i videozapisa	
	na USB uređajima za pohranu	25
	Slušanje digitalnih radijskih kanala	27
	Ažuriranje softvera televizora	27
	Promjena željenih postavki televizora	29
	Pokretanje demo prikaza televizora	29
	Vraćanje tvorničkih postavki televizora	29

6	Instalacija kanala	30
	Automatska instalacija kanala	30
	Ručna instalacija analognih kanala	31
	Ručna instalacija digitalnih kanala	31
	Preimenovanje kanala	32
	Promjena redoslijeda kanala	32
	Skrivanje kanala	32
	Otkrivanje kanala	33
	Pristup CAM servisu	33

7	Povezivanje uređaja	34
	Stražnji priključci	34
	Bočni priključci	36
	Priključivanje računala	37
	Upotreba modula uvjetnog pristupa (Conditional Access Module, CAM)	38
	Korištenje značajke Philips EasyLink	38
	Korištenje zaštite Kensington	41

8	Podaci o proizvodu	42
	Podržana razlučivost zaslona	42
	Multimedija	42
	Tuner/prijam/prijenos	42
	Daljinski upravljač	42
	Napajanje	42
	Podržani nosači televizora	43
	Specifikacija proizvoda	43

9	Rješavanje problema	45
	Općeniti problemi vezani uz televizor	45
	Problemi s televizijskim kanalima	45
	Problemi sa slikom	45
	Problemi sa zvukom	46
	Problemi s HDMI vezom	46
	Problemi pri priključivanju računala	46
	Obratite nam se	46

10	Indeks	47
-----------	---------------	-----------

1 Napomena

2011 © Koninklijke Philips Electronics N.V. Sva prava pridržana.

Specifikacije se mogu promijeniti bez prethodne obavijesti. Zaštitni znaci u posjedu su tvrtke Koninklijke Philips Electronics N.V ili pripadnih vlasnika. Philips pridržava pravo na promjenu proizvoda u bilo kojem trenutku bez usklađivanja starijih proizvoda s tim promjenama. Smatra se da je sadržaj ovog priručnika prikladan za upotrebu sustava u svrhe u koje je namijenjen. Ako se proizvod ili njegovi pojedini moduli i postupci koriste za svrhe koje ovdje nisu navedene, potrebno je zatražiti potvrdu njihove valjanosti i prikladnosti. Philips jamči da sam materijal ne krši prava nijednog patenta registriranog u Sjedinjenim Američkim Državama. Ne izražava se niti podrazumijeva nikakvo drugo jamstvo.

Uvjeti jamstva

- Opasnost od ozljede, oštećenja televizora ili gubitka jamstva! Ne pokušavajte sami popraviti televizor.
- Televizor i dodatnu opremu koristite samo onako kako propisuje proizvođač.
- Znak za oprez otisnut na stražnjoj strani televizora upozorava na opasnost od strujnog udara. Ne skidajte poklopac televizora. Servis ili popravak povjerite Philipsovoj službi za korisnike.



- Svi postupci izričito zabranjeni u ovom priručniku te sve prilagodbe ili preinake koje u njemu nisu preporučene ili odobrene automatski za posljedicu imaju gubitak jamstva.

Karakteristike piksela

Ovaj LCD uređaj ima velik broj piksela u boji. Iako ima najmanje 99,999% funkcionalnih piksela, na zaslonu se stalno mogu pojavljivati crne ili svijetle točke (crvene, zelene ili plave). To je svojstvo same strukture zaslona (u okviru uobičajenih industrijskih standarda), a ne kvar.

Usklađenost s EMF-om

Koninklijke Philips Electronics N.V. proizvodi i prodaje mnoge potrošačke proizvode koji, poput svih elektroničkih uređaja, mogu odašiljati i primati elektromagnetske signale.

Jedno je od glavnih poslovnih načela tvrtke Philips poduzeti sve moguće mjere za zaštitu zdravlja i sigurnosti pri korištenju naših proizvoda, poštivati sve mjerodavne pravne propise i pridržavati se svih EMF standarda koji su na snazi u vrijeme proizvodnje uređaja. Philips nastoji razvijati, proizvoditi i prodavati samo one uređaje koji ne izazivaju posljedice štetne za zdravlje. Philips jamči da su njegovi proizvodi, prema danas dostupnim znanstvenim istraživanjima, sigurni ako se koriste na pravilan način i u predviđene svrhe.

Philips aktivno sudjeluje u razvoju međunarodnih EMF i sigurnosnih standarda, što nam omogućuje da predvidimo razvoj novih standarda i odmah ih integriramo u svoje proizvode.

Električni osigurač (samo za Veliku Britaniju)

Ovaj televizor opremljen je odobrenim lijevanim utikačem. Ako bude nužna zamjena strujnog osigurača, on se mora zamijeniti osiguračem iste vrijednosti kao što je prikazano na utikaču (primjer 10A).

- 1 Skinite poklopac osigurača i osigurač.
- 2 Zamjenski osigurač mora biti usklađen sa standardom BS 1362 i imati oznaku odobrenja ASTA. Ako izgubite osigurač, obratite se prodavaču da biste provjerili koje je točno vrste.
- 3 Vratite poklopac na osigurač.

Autorska prava



® Kensington i Micro Saver registrirani su zaštitni znaci tvrtke ACCO World u Sjedinjenim Američkim Državama, a postupak registracije u tijeku je i u drugim državama širom svijeta.



Proizvodi se prema licenci tvrtke Dolby Laboratories. Dolby i simbol dvostrukog slova D zaštitni su znaci tvrtke Dolby Laboratories.



HDMI i HDMI logotip te High-Definition Multimedia Interface zaštitni su znakovi ili registrirani zaštitni znakovi organizacije HDMI licensing LLC u Sjedinjenim Državama i drugim zemljama.

Svi ostali registrirani ili neregistrirani tržišni znaci vlasništvo su svojih vlasnika.

2 Važno

Prije nego počnete koristiti televizor, pažljivo pročitajte sve upute. Ako zbog nepridržavanja uputa dođe do oštećenja, jamstvo ne vrijedi.

Sigurnost

Opasnost od strujnog udara ili požara!

- Televizor ne izlažite kiši ni vodi. Blizu televizora ne stavljajte posude s tekućinom, na primjer vaze. Ako se tekućina prolje po televizoru, smjesta ga isključite iz naponske utičnice. Od Philipsove službe za korisnike zatražite da prije korištenja provjeri televizor.
- Televizor, daljinski upravljač i baterije ne stavljajte blizu otvorenog plamena ili drugih izvora topline, uključujući izravnu Sunčevu svjetlost.
Da biste spriječili eventualni požar, svijeće i druge otvorene plamene držite podalje od televizora, daljinskog upravljača i baterija.



- U ventilacijske i druge otvore na televizoru ne stavljajte predmete.
- Prije zakretanja televizora provjerite ne zatežete li time kabel za napajanje. Zatezanjem kabela za napajanje moguće je olabaviti spojeve i izazvati iskrenje.
- Da biste isključili TV iz napajanja, trebate isključiti utikač TV-a. Prilikom isključivanja iz napajanja uvijek vucite za utikač, nikada za kabel. Uvijek morate imati potpun pristup utikaču, kabelu i utičnici.

Opasnost od kratkog spoja ili požara!

- Daljinski upravljač i baterije ne izlažite kiši, vlazi ni velikoj toplini.
- Izbjegavajte naprezanje utikača za napajanje. Olabavljeni utikači mogu izazvati iskrenje ili požar.

Rizik od ozljede ili oštećenja televizora!

- Za podizanje i nošenje televizora težeg od 25 kg potrebne su dvije osobe.
- Kada montirate televizor na stalak, koristite samo stalak koji ste dobili. Stalak za televizor dobro učvrstite. Postavite televizor na vodoravnu površinu koja može nositi težinu televizora i stalka.
- Ako televizor montirate na zid, koristite samo zidni nosač koji može nositi težinu televizora. Zidni nosač montirajte na zid koji može nositi težinu televizora i nosača. Koninklijke Philips Electronics N.V. ne snosi odgovornost za moguće nezgode, ozljede ili oštećenja nastala uslijed nepravilnog montiranja na zid.
- Ako morate spremiti televizor, odvojite stalak od njega. Ni u kojem slučaju nemojte polagati televizor na stražnju stranu dok je instaliran stalak.
- Prije priključivanja televizora u naponsku utičnicu provjerite podudara li se napon s vrijednošću otisnutom na stražnjoj strani televizora. Televizor ne priključujte ako napon nije isti.
- Dijelovi ovog proizvoda mogu biti od stakla. Rukujte pažljivo kako biste izbjegli ozljede ili oštećenja.

Za djecu postoji opasnost od ozljede!

Da biste spriječili prevrtanje televizora i ozljede djece, provedite ove mjere opreza:

- Ne stavljajte televizor na površinu prekrivenu tkaninom ili drugim materijalom koji je moguće izvući.
- Provjerite ne prelazi li koji dio televizora rub površine.
- Televizor ne stavljajte na visoko pokućstvo (na primjer, police za knjige), a da i taj komad pokućstva i televizor ne pričvrstite za zid ili neki drugi odgovarajući potporanj.

- Upozorite djecu na opasnosti koje im prijete ako se penju na pokušstvo da bi dosegli televizor.

Opasnost od gutanja baterija!

- Proizvod/daljinski upravljač može sadržavati dugmaste baterije, koje se mogu progutati. Baterije svo vrijeme držite izvan dohvata djece!

Opasnost od pregrijavanja!

- Ne ugrađujte televizor u zatvoreni prostor. Radi prozračivanja oko televizora ostavite prostor od najmanje 10 centimetara (4 inča). Provjerite ne prekrivaju li zavjese ili drugi predmeti ventilacijske otvore na televizoru.

Opasnost od ozljede, požara ili oštećenja kabela za napajanje!

- Na televizor ili kabel za napajanje ne stavljajte nikakve predmete.
- Prije grmljavinskog nevremena isključite televizor iz naponske utičnice i antenske priključnice. Tijekom grmljavinskog nevremena ne dirajte nijedan dio televizora, kabela za napajanje ni antenskog kabela.

Opasnost od oštećenja sluha!

- Izbjegavajte korištenje slušalica pri velikoj glasnoći ili u duljim vremenskim razdobljima.

Niske temperature

- Ako se televizor transportira pri temperaturama nižima od 5 °C ili 41 °F, prije priključivanja u strujnu utičnicu raspakirajte televizor i pričekajte da se njegova temperatura izjednači sa sobnom temperaturom.

Održavanje zaslona

- Izbjegavajte što više statične slike. Statične su one slike koje dulje razdoblje ostaju na zaslonu. Primjeri: zasloni izbornici, crne trake i prikaz vremena. Ako morate koristiti statične slike, smanjite kontrast i svjetlinu da biste izbjegli oštećenje zaslona.
- Prije čišćenja isključite televizor iz izvora napajanja.
- Televizor i okvir čistite mekanom, vlažnom krpom. Televizor ne čistite sredstvima kao što su alkohol, kemijska sredstva ili kućanska sredstva za čišćenje.
- Opasnost od oštećenja zaslona televizora! Zaslone ne dodirujte, ne gurajte, ne trljajte ni ne udarajte predmetima.
- Da biste izbjegli deformacije i blijeđenje boje, što prije obrišite kapljice vode.

Temperatura i vlažnost

Pri određenoj temperaturi i vlazi u rijetkim slučajevima s unutrašnje strane prednjeg stakla može doći do manje kondenzacije. Da biste to spriječili, televizor nemojte izlagati izravnoj Sunčevoj svjetlosti, toplini ni ekstremnoj vlazi. Ako se kondenzacija i pojavi, sama će nestati nakon nekoliko sati korištenja televizora. Kondenzirana vlaga neće oštetiti televizor ni uzrokovati kvar.

Odlaganje starih uređaja i baterija u otpad



Uređaj je proizveden od vrlo kvalitetnih materijala i komponenti, pogodnih za recikliranje i ponovno korištenje.



Ako je na proizvodu prikazan simbol prekrižene kante za otpad, znači da je uređaj obuhvaćen direktivom EU-a 2002/96/EC. Raspitajte se o lokalnim propisima o odlaganju električnih i elektroničkih proizvoda u zaseban otpad. Pridržavajte se lokalnih propisa. Stare uređaje nemojte odlagati u običan kućanski otpad. Pravilnim odlaganjem starih uređaja u otpad pridonosite sprječavanju potencijalno negativnih posljedica za okoliš i ljudsko zdravlje.



Proizvod sadrži baterije obuhvaćene direktivom EU-a 2006/66/EC koje se ne smiju odlagati u običan kućanski otpad. Informirajte se o lokalnim propisima o zasebnom prikupljanju baterija jer pravilnim odlaganjem pridonosite sprječavanju negativnih posljedica za okoliš i ljudsko zdravlje.

Očuvanje okoliša

Tvrtka Philips usmjerena je na smanjenje štetnog utjecaja na okoliš svojih inovativnih potrošačkih proizvoda. Trudimo se u proizvodnji koristiti postupke koji nemaju štetan utjecaj na okoliš, smanjiti upotrebu štetnih tvari, povećati uštedu energije, poboljšati upute za rukovanje proizvodom na kraju radnog vijeka i reciklažu. Kako biste pristupili postavkama za energetske učinkovitost:

- 1** Dok gledate televiziju, pritisnite zeleni gumb na daljinskom upravljaču.
- 2** Odaberite jednu od sljedećih postavki:
 - **[Ušteda energije]:** Postavke slike koje štede najviše energije.
 - **[Isklj. zaslon]:** Ukoliko želite slušati samo zvuk s televizora, možete isključiti prikaz slike na televizoru. Druge funkcije nastavljaju normalno funkcionirati.
 - **[Senzor osvjetlj.]:** Ugrađeni senzor za ambijentalno osvjetljenje smanjuje svjetlinu zaslona kada se razina osvjetljenja u okolini smanji.
 - **[Isključi neupotrebjavane izvore]:** Ako priključujete uređaje usklađene EasyLink uređaje, možete ih isključiti.

3 Vaš televizor

Čestitamo vam na kupnji i dobro došli u Philips!
Kako biste u potpunosti iskoristili podršku koju Philips pruža, registrirajte svoj televizor na adresi www.philips.com/welcome.

Kontrole televizora

- ① +/-: Prilagodba glasnoće.
- ② (Početni izbornik): Pristup početnom izborniku.
- ③ CH +/-: Promjena kanala.
- ④ Napajanje: Uključite ili isključite TV.

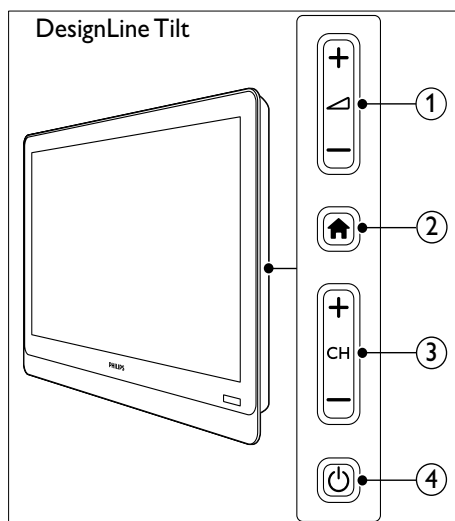
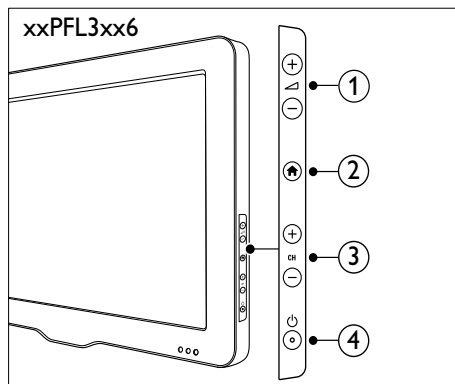
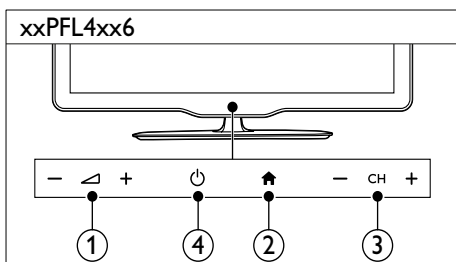
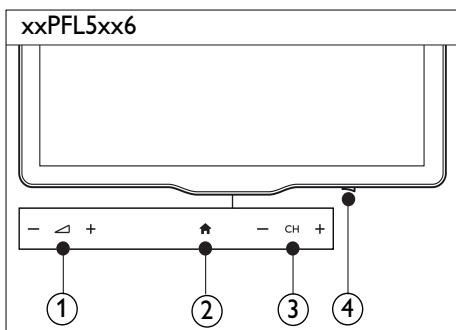

Daljinski upravljač

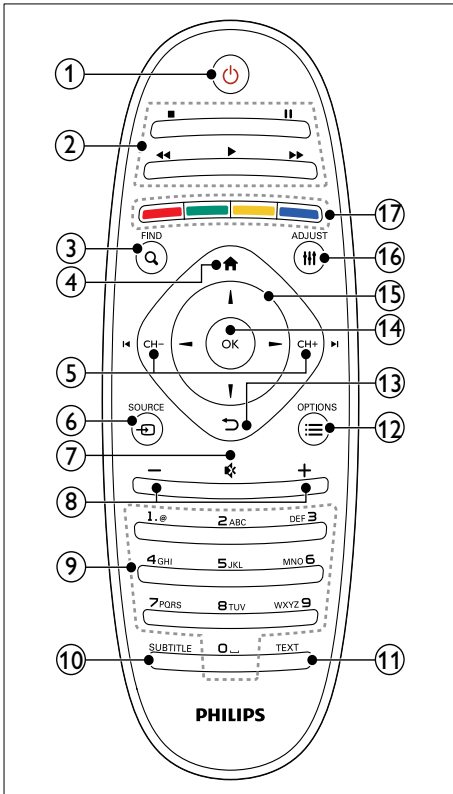

- ① **⏻ (Uključivanje stanja pripravnosti)**
 - Uključivanje ili stavljanje televizora u stanje pripravnosti.
- ② **Gumbi za reprodukciju**
 - Kontroliranje videozapisa ili glazbe.
- ③ **Q FIND**
 - Pristup izborniku za odabir popisa kanala na televizoru.
- ④ **🏠 (Početni izbornik)**
 - Pristup početnom izborniku.
- ⑤ **⏪ CH - / CH + ⏩ (Prethodni/sljedeći)**
 - Promjena kanala, kretanje po stranicama izbornika, pjesama, albuma ili mapa.

- ⑥ **📺 SOURCE**
 - Odabir povezanih uređaja.
- ⑦ **🔇 (Isključivanje zvuka)**
 - Isključivanje ili uključivanje zvuka.
- ⑧ **+/- (Glasnoća)**
 - Prilagodba glasnoće.
- ⑨ **0-9 (Numeričke tipke)**
 - Odabir kanala.
- ⑩ **SUBTITLE**
 - Omogućavanje ili onemogućavanje titlova.
- ⑪ **TEXT**
 - Omogućavanje ili onemogućavanje teleteksta.
- ⑫ **☰ OPTIONS**
 - Pristup opcijama za trenutačnu aktivnost ili odabir.
- ⑬ **↶ (Natrag)**
 - Vraćanje na prethodni izbornik ili izlaz iz funkcije.
- ⑭ **OK**
 - Potvrda unosa ili odabira.
- ⑮ **▲ ▼ ◀ ▶ (Navigacijske tipke)**
 - Kretanje kroz izbornike i odabir stavki.
- ⑯ **⌘ ADJUST**
 - Pristup izborniku za namještanje postavki.
- ⑰ **Gumbi u boji**
 - Služi za odabir zadataka ili opcija.

Upotreba daljinskog upravljača

Kada upotrebljavate daljinski upravljač, približite ga TV uređaju i usmjerite prema senzoru daljinskog upravljača. Provjerite ne blokiraju li liniju između daljinskog upravljača i televizora namještaj, zid ili drugi predmeti.

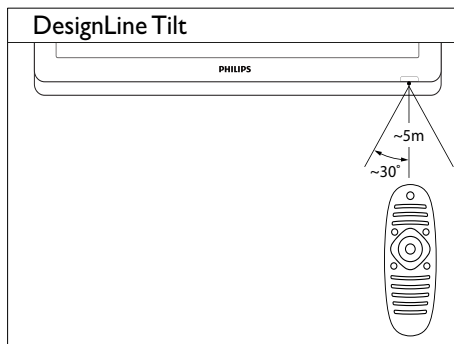
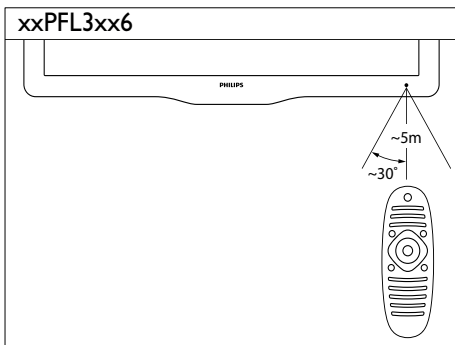
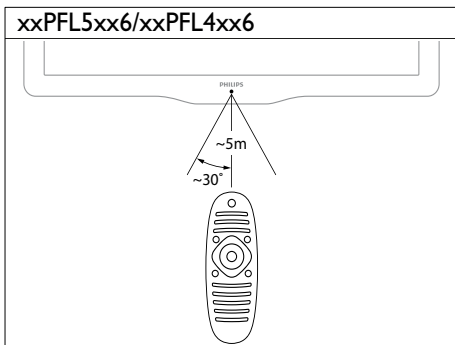

4 Korištenje televizora

U ovom se odjeljku opisuju osnovne funkcije televizora i način njihova korištenja.

Uključite TV

- Pritisnite prekidač za uključivanje na TV-u.
↳ Prije nego što TV reagira doći će do kratke stanke.

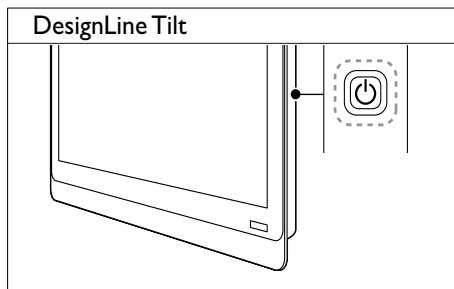
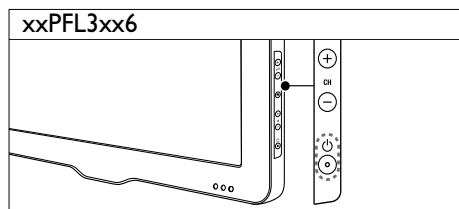
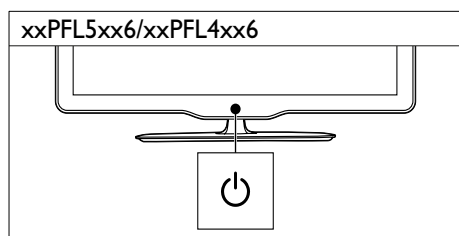
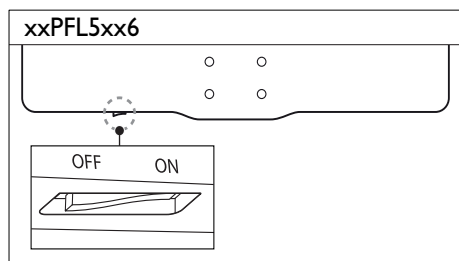

Ako je TV u stanju pripravnosti

- Na daljinskom upravljaču pritisnite  (Uključivanje stanja pripravnosti).

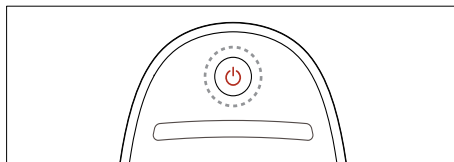

Postavljanje televizora u stanje pripravnosti

- Na daljinskom upravljaču pritisnite  (Uključivanje stanja pripravnosti).
↳ Senzor daljinskog upravljača na TV-u prebacuje se na crveno.

Isključite TV

- Ponovno pritisnite prekidač za uključivanje na TV-u.
 - ↳ Senzor daljinskog upravljača na TV-u se isključuje.
 - ↳ TV više ne troši energiju za xxPFL5xx6.
 - ↳ Premda modeli televizora xxPFL4xx6, xxPFL3xx6 i DesignLine Tilt troše vrlo malo energije u stanju pripravnosti, energija se i ipak troši. Kad se ne koristi dulje vrijeme, iskopčajte kabel za napajanje iz naponske utičnice ili isključite prekidač za uključivanje.

Napomena

- Ako ne možete pronaći daljinski upravljač, a želite uključiti televizor iz stanja pripravnosti, pritisnite **CH+/-** na televizoru.

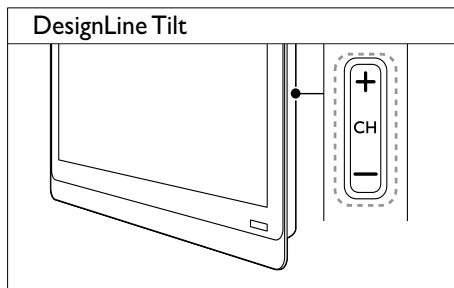
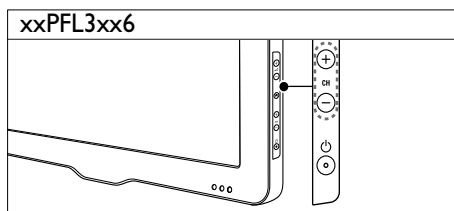

Promjena kanala

- Na daljinskom upravljaču pritisnite **CH+** ili **CH-**.

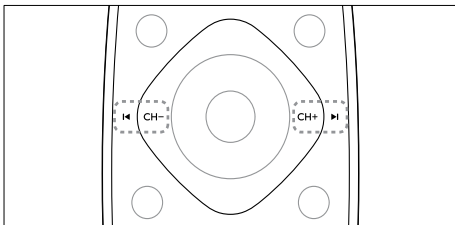

- Na televizoru pritisnite **CH +/-**.

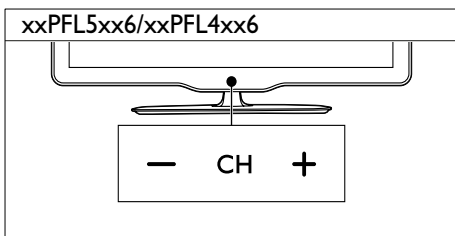

Drugi načini prebacivanja kanala

- Pritiskom na **Numeričke tipke** unesite broj kanala.
- Na daljinskom upravljaču pritisnite **↶ (BACK)** kako biste se vratili na prethodni kanal.

Napomena

- Kada koristite popis omiljenih kanala, možete odabrati samo kanale koji se nalaze na popisu (pogledajte 'Stvaranje i korištenje popisa omiljenih kanala' na stranici 20).

Prikaz popisa kanala

Možete prikazati pregled dostupnih kanala pomoću rešetke kanala.

- Pritisnite **Q FIND**.
 - ↳ Pojavit će se rešetka kanala.
 - ↳ Za pretpregled kanala, odaberite ga.
 - ↳ Za gledanje kanala, odaberite ga a zatim pritisnite **OK**.

Gledanje povezanih uređaja

Napomena



- Prije nego što odaberete uređaj kao izvor, uključite ga.

Odabir uređaja s popisa izvora

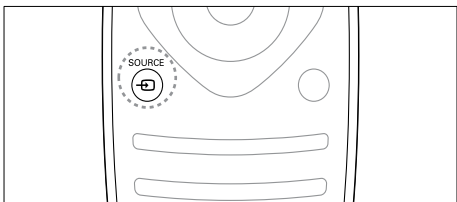
- 1 Pritisnite  SOURCE.



↳ Prikazuje se popis izvora.

- 2 Da biste odabrali uređaj, pritisnite  .

- 3 Da biste potvrdili odabir, pritisnite **OK**.
↳ Televizor prelazi na odabrani uređaj.

Prilagodba glasnoće televizora

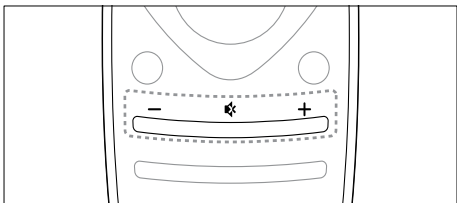

- Pritisnite +/- na daljinskom upravljaču.

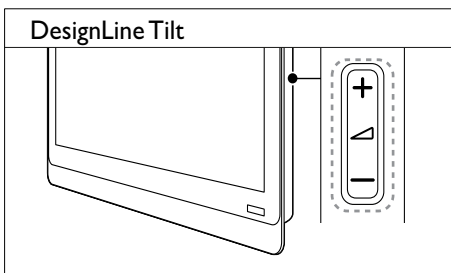
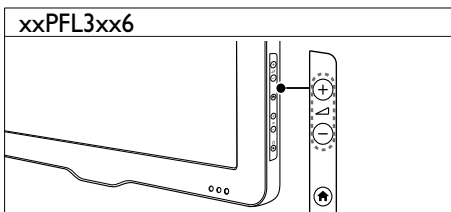
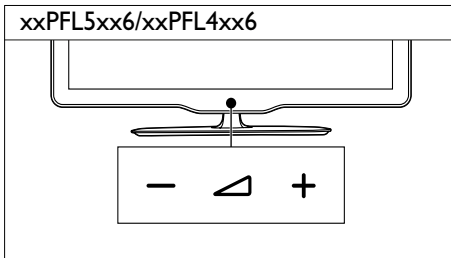

- Na televizoru pritisnite  +/-.



Isključivanje i uključivanje isključenog zvuka

- Da biste isključili zvuk, pritisnite .
- Da biste uključili isključeni zvuk, ponovno pritisnite .

Korištenje teleteksta

1 Pritisnite **TEXT**.

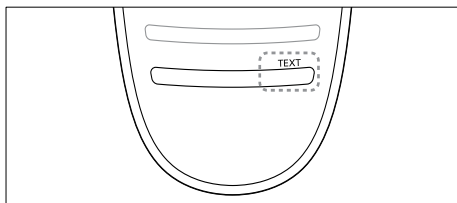

↳ Prikazuje se glavna stranica s kazalom.

2 Stranicu odaberite na jedan od sljedećih načina:

- Da biste unijeli broj stranice, pritisnite **Numeričke tipke**.
- Da biste prikazali sljedeću ili prethodnu stranicu, pritisnite **◀** ili **▶**.
- Da biste odabrali stavku šifriranu bojom, pritisnite **Gumbi u boji**.
- Da biste se vratili na stranicu koju ste prethodno pregledali, pritisnite **↶ (BACK)**.

3 Da biste izašli iz teleteksta, pritisnite **TEXT**.



Napomena

- Samo za korisnike iz Ujedinjenog Kraljevstva: neki digitalni televizijski kanali nude posebne digitalne tekstne usluge (npr. BBC1).

5 Bolje iskoristite svoj televizor

Pristup izbornicima televizora

Izbornici vam omogućuju instalaciju kanala, promjenu postavki slike i zvuka te pristup drugim značajkama.

- 1 Pritisnite .
Prikazuje se zaslon izbornika.



- 2 Odaberite nešto od sljedećeg, a zatim pritisnite **OK**.
 - **[Gledanje TV progr.]:** Ako je odabran neki drugi izvor umjesto antene, ponovno odaberite antenu kao izvor
 - **[Vodič kroz programe]:** Pristup elektroničkom vodiču kroz programe.
 - **[Pronađi USB]:** Pristup pregledniku sadržaja ako je priključen USB uređaj.
 - **[Scenea]:** Uključivanje Scenea pozadine.
 - **[Dodaj novi uređaj]:** Dodavanje novih uređaja na početni izbornik.
 - **[Postavljanje]:** Pristup izbornicima za promjenu postavki slike, zvuka i drugih postavki.
 - **[Pomoć]:** Pristup upoznavanju funkcija televizora.
- 3 Izađite pritiskom na .

Dodavanje uređaja na početni izbornik

Nakon što priključite uređaj, dodajte ga na početni izbornik.

- 1 Pritisnite .
- 2 Odaberite **[Dodaj novi uređaj]**.
- 3 Za dodavanje uređaja na početni izbornik slijedite upute na zaslonu.
 - ↳ Uređaj se prikazuje na početnom izborniku.
- 4 Kako biste gledali uređaj, uključite ga, a zatim odaberite na početnom izborniku.
- 5 Uređaj možete odabrati i pomoću tipke za izvor (pogledajte 'Odabir uređaja s popisa izvora' na stranici 12).



Preimenovanje uređaja s početnog izbornika

Kada dodate novi uređaj na početni izbornik, možete ga preimenovati po želji.



Napomena

- Naziv uređaja može sadržavati najviše 16 znakova.

- 1 Pritisnite .
- 2 Odaberite uređaj za preimenovanje.
- 3 Pritisnite  **OPTIONS**.
 - ↳ Pojavit će se izbornik mogućnosti.
- 4 Odaberite **[Preimenuj uređaj]**, a zatim pritisnite **OK**.
- 5 Da bi se prikazao okvir za unos teksta, pritisnite **OK**.
- 6 Odaberite svaki znak, a zatim pritisnite **OK**.
 - Odabir unosa velikih slova, malih slova ili simbola: odaberite odgovarajuću tipku u retku ispod tipke za razmak, a zatim pritisnite **OK**.

- 7 Kada završite, odaberite [**Dovršeno**] i pritisnite **OK**.
↳ Zatvorit će se okvir za unos teksta.
- 8 Na izborniku za preimenovanje uređaja odaberite [**Dovršeno**], a zatim pritisnite **OK**.

Uklanjanje uređaja s početnog izbornika

Ako uređaj više nije priključen na televizor, uklonite ga s početnog izbornika.

- 1 Pritisnite **▲**.
- 2 Odaberite uređaj za preimenovanje.
- 3 Pritisnite **☰** **OPTIONS**.
- 4 Odaberite [**Ukloni uređaj**], a zatim pritisnite **OK**.
- 5 Odaberite [**Ukloni**], a zatim pritisnite **OK**.
↳ Odabrani se uređaj uklanja s početnog izbornika.

Promjena postavki slike i zvuka

Postavke slike i zvuka promijenite u skladu s vlastitim željama. Moguće je primijeniti unaprijed definirane postavke ili ručno promijeniti postavke.

Napomena

- Dok gledate TV ili vanjske uređaje, pritisnite **≡** **ADJUST**, zatim odaberite [**Smart picture**] ili [**Smart sound**] za brz pristup postavkama slike i zvuka.

Korištenje pomoćnika za postavke

Pomoćnik za postavke vodit će vas kroz postavljanje slike i zvuka.

- 1 Pritisnite **▲**.
- 2 Odaberite [**Postavljanje**] > [**Brzo podešavanje slike i zvuka**], zatim pritisnite **OK**.
- 3 Odaberite [**Nastavi**], a zatim pritisnite **OK**.
↳ Pojavit će se izbornik [**Pomoćnik za post.**].
- 4 Slijedite upute na zaslonu kako biste odabrali željene postavke.

Korištenje značajke pametne slike

Da biste primijenili prethodno definirane postavke slike, koristite značajku pametne slike.

- 1 Pritisnite **≡** **ADJUST**.
- 2 Odaberite [**Smart picture**], a zatim pritisnite **OK**.
- 3 Odaberite neku od sljedećih postavki, a zatim pritisnite **OK**.
 - [**Osobno**]: Primjena prilagođenih postavki slike
 - [**Živo**]: Bogate i dinamične postavke, idealne za gledanje na dnevnom svjetlu.
 - [**Prirodno**]: Prirodna postavka slike.
 - [**Kino**]: Idealne postavke za filmove.
 - [**Igre**]: Idealne postavke za igre.
 - [**Ušteda energije**]: Energetski najučinkovitije postavke.
 - [**Standardno**]: Zadane postavke koje odgovaraju većini okruženja i vrsta videozapisa.
 - [**Fotografije**]: Idealne postavke za fotografije.
 - [**Prilagođeno**]: Prilagodite i pohranite osobne postavke slike. Odaberite [**Osobno**] za primjenu ovih postavki.

Ručna prilagodba postavki slike

- 1 Pritisnite **▲**.
- 2 Odaberite **[Postavljanje] > [TV postavke] > [Slika]**, zatim pritisnite **OK**.
- 3 Odaberite neku od sljedećih postavki, a zatim pritisnite **OK**.
 - **[Smart picture]**: Pristup do unaprijed definiranih pametnih postavki slike.
 - **[Ponovno postavi]**: Vraćanje tvornički zadanih postavki.
 - **[Kontrast]**: Služi za prilagodbu jačine pozadinskog osvjetljenja bez promjene videosadržaja.
 - **[Svjetlina]**: Služi za prilagodbu intenziteta i detalja tamnih površina.
 - **[Boja]**: Podešavanje zasićenosti boje.
 - **[Nijansa]**: Kompenzacija varijacije boja.
 - **[Oštrina]**: Podešavanje oštrote slike.
 - **[Smanjivanje šuma]**: Filtriranje i smanjivanje smetnji na slici.
 - **[Nijansa]**: Prilagodba balansa boja slike.
 - **[Prilagod. nijansa]**: Prilagodba postavke nijanse. (Dostupno je samo ako je odabrano **[Nijansa] > [Prilagođeno]**.)
 - **[Digital Crystal Clear] / [Pixel Plus] / [Pixel Plus HD]**: Precizno ugađanje svakog pojedinog piksela prema pikselima koji ga okružuju. Ova postavka daje sjajnu sliku visoke razlučivosti.
 - **[HD Natural Motion]**: Za odabrane modele. Smanjenje efekta podrhtavanja i poboljšanje jasnoće slike.
 - **[100Hz Clear LCD] / [Clear LCD 120 Hz]**: za odabrane modele. Smanjenje zamućenosti i izoštravanje slike.
 - **[Napredna oštrina]**: Služi za omogućavanje izvanredne oštrote.
 - **[Dinam. kontrast]**: Pojačavanje kontrasta. Preporučuje se postavka **[Srednje]**.
 - **[Din. pozad. osv.]**: Prilagodba svjetline pozadinskog osvjetljenja televizora u skladu s uvjetima osvjetljenja.

- **[Smanj. MPEG smet.]**: Ublažavanje prijelaza na digitalnim slikama. Tu značajku možete uključiti ili isključiti.
- **[Naglašavanje boje]**: Služi za oživljavanje boja i poboljšavanje razlučivosti detalja u jarkim bojama. Tu značajku možete uključiti ili isključiti.
- **[Gama]**: za odabrane modele. Prilagodba intenziteta srednjih tonova boje za sliku. Na crnu i bijelu to ne utječe.
- **[Račun. način rada]**: Služi za prilagodbu slike kada je na televizor priključeno računalo putem HDMI ili DVI priključnica.
- **[Senzor osvjetlj.]**: Dinamično namještanje postavki u skladu s trenutnim uvjetima osvjetljenja.
- **[Format slike]**: Promjena formata slike.
- **[Rubovi zaslona]**: Prilagodba vidljive površine. (ako se postavi na maksimalnu vrijednost, mogu se pojaviti šumovi ili neravni rubovi slike).
- **[Pomicanje slike]**: ako je dostupno, prilagodba položaja slike za sve formate, osim za **[Automatski zum]** i **[Široki zaslon]**.

Promjena formata slike

- 1 Pritisnite **⌘ ADJUST**.
- 2 Odaberite **[Format slike]**, a zatim pritisnite **OK**.
- 3 Odaberite format slike, a zatim pritisnite **OK**.

Sažetak formata slike

Moguće je konfigurirati sljedeće postavke slike.

Napomena

- Ovisno o formatu izvora slike, neke postavke nisu dostupne.

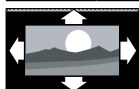

[Automatski format]:
Za odabrane modele.
(Nije za računalni način rada.) Automatski prikaz odgovarajućeg formata slike, u suprotnom primijenit će se široki zaslon.

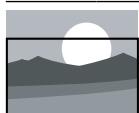

[Automatsko ispunjavanje]:
Za odabrane modele.
Povećava sliku na pun zaslon (titlovi ostaju vidljivi). Preporučuje se za minimalno izobličenje slike, ali ne i za HD ili osobno računalo.



[Automatski zum]:
Za odabrane modele.
Povećanje slike na pun zaslon. Preporučuje se za minimalno izobličenje slike, ali ne i za HD ili osobno računalo.



[Superzum]: (Nije za HD i računalni način rada.)
Uklanja crne trake s obje strane programa u formatu 4:3. Dolazi do minimalnog izobličenja.



[4:3]: Prikaz klasičnog formata 4:3.



[Movie expand 16:9]: (Nije za HD i računalni način rada.) Služi za skaliranje formata 4:3 na 16:9.

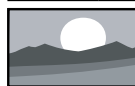

[Široki zaslon]: Skaliranje formata 4:3 na 16:9.



[Nerazmjeran]: Samo za HD i računalni način rada, i to na odabranim modelima. Omogućava maksimalnu oštrinu. Zbog sustava emitiranja moguće je određeno izobličenje. Da biste dobili najbolje rezultate, razlučivost računala postavite u način rada za široki zaslon.

Korištenje značajke pametnog zvuka

Da biste primijenili prethodno definirane postavke zvuka, koristite značajku pametnog zvuka.

- 1 Pritisnite **⌘ ADJUST**.
- 2 Odaberite **[Smart sound]**, a zatim pritisnite **OK**.
- 3 Odaberite neku od sljedećih postavki, a zatim pritisnite **OK**.
 - **[Osobno]:** Prilagodba postavki prilagođenih na izborniku zvuka.
 - **[Standardno]:** Postavke koje odgovaraju većini okruženja i vrsta zvuka.
 - **[Vijesti]:** Idealne postavke zvuka za govor, primjerice, za vijesti.
 - **[Kino]:** Idealne postavke za filmove.
 - **[Igre]:** Idealne postavke za igre.
 - **[DRAMA]:** Idealne postavke za drame.
 - **[Sport]:** Idealne postavke za sportske događaje.

Ručna prilagodba postavki zvuka

- 1 Pritisnite **▲**.
- 2 Odaberite **[Postavljanje]** > **[TV postavke]** > **[Zvuk]**, zatim pritisnite **OK**.
↳ Pojavit će se izbornik **[Zvuk]**.
- 3 Odaberite neku od sljedećih postavki, a zatim pritisnite **OK**.
 - **[Smart sound]**: Pristup do unaprijed definiranih pametnih postavki zvuka.
 - **[Ponovno postavi]**: Vraćanje tvornički zadanih postavki.
 - **[Očisti zvuk]**: Poboljšanje jasnoće zvuka.
 - **[Bas]**: Podešavanje razine basa.
 - **[Visoki tonovi]**: Prilagodba visokih tonova.
 - **[Surround]**: Uključuje prostorani zvuk.
 - **[Incredible Surround]**: (za odabrane modele) Poboljšanje prostornog zvuka za bolji surround efekt.
 - **[Glasn. u slušal.]**: (za modele sa slušalicama) Prilagodba glasnoće slušalica.
 - **[Auto. podeš. glasn.]**: Automatsko smanjenje iznenadnih promjena glasnoće, npr. pri mijenjanju kanala.
 - **[Balans]**: Prilagodba balansa desnog i lijevog zvučnika.
 - **[Format dig. audioizlaza]**: Odabir vrste digitalnog audioizlaza iz priključka za digitalan audioizlaz.
 - **[PCM]**: Audiozapis koji nije vrste PCM pretvara u oblik PCM.
 - **[Višekanalno]**: Audioizlaz za kućno kino.

Korištenje izbornika za univerzalni pristup

Izbornik za univerzalni pristup možete aktivirati tijekom početne instalacije. Kada ga omogućite, tijekom gledanja televizije ili vanjskih uređaja brzo možete pristupiti izbornicima za slabovidne osobe i osobe oštećena sluha.

- 1 Dok gledate televiziju, pritisnite **☰ OPTIONS**.
↳ Prikazuje se izbornik mogućnosti televizora.
- 2 Odaberite **[Univerzalni pristup]**, a zatim pritisnite **OK**.
- 3 Odaberite neku od sljedećih opcija, a zatim pritisnite **OK**:
 - **[Osobe oštećena sluha]**: Omogućavanje i onemogućavanje titlova za osobe oštećena sluha.
 - **[Osobe oštećena vida]**: Uz neke digitalne televizijske kanale emitira se poseban zvuk prilagođen slabovidnim osobama. Normalni zvuk se kombinira s dodatnim komentarima. Za odabir opcija upotrijebite gumb u boji:
 - Crveni (**[Isključeno]**): Isključivanje zvuka za slabovidne osobe.
 - Zeleni (**[Zvučnici]**): Zvuk za slabovidne osobe dolazi samo iz zvučnika
 - Žuti (**[Slušalice]**): Zvuk za slabovidne osobe dolazi samo iz slušalica.
 - Plavi (**[Zvučnik + slušalice]**): Zvuk za slabovidne osobe dolazi iz zvučnika i slušalica.
 - **[Miješ. glasnoća]**: Prilagodba glasnoće za slabovidne osobe.
 - **[Zvuk tipke]**: Uključivanje govornih podataka kada se na daljinskom upravljaču ili televizoru pritisnu određeni gumbi.



Savjet

- Da biste pristupili mogućnostima, pritisnite gumb u bojama na daljinskom upravljaču.

Korištenje naprednih funkcija teleteksta

Pristup izborniku mogućnosti teleteksta

Značajkama teleteksta pristupite pomoću izbornika mogućnosti teleteksta.

- 1 Pritisnite **TEXT**.
↳ Prikazuje se zaslon teleteksta.
- 2 Pritisnite **≡ OPTIONS**.
↳ Prikazuje se izbornik mogućnosti teleteksta.
- 3 Odaberite neku od sljedećih opcija, a zatim pritisnite **OK**:
 - **[Zamrzni stranicu] / [Odmrzni stranicu]**: Zamrzavanje ili odmrzavanje prikaza trenutačne stranice.
 - **[Dvostruki zaslon] / [Puni zaslon]**: Prebacivanje između prikaza teleteksta na cijelom ili dvojnog zaslonu.
 - **[T.O.P. prikaz]**: Uključivanje Table of Pages emitiranja teleteksta
 - **[Povećaj] / [Normalni pogled]**: Prebacivanje između uvećanog i normalnog prikaza stranica teleteksta.
 - **[Otkrij]**: Skrivanje ili prikaz skrivenih informacija na stranici, kao što su rješenja zagonetki i slagalica.
 - **[Ciklus podstr.]**: Ako su dostupne podstranice, prikazuju se automatski prema redoslijedu.
 - **[Jezici]**: Odabir jezika za teletekst.

Odabir podstranica teleteksta

Stranica teleteksta može sadržavati nekoliko podstranica. Broj podstranice prikazuje se pokraj broja glavne stranice.

- 1 Pritisnite **TEXT**.
↳ Prikazuje se zaslon teleteksta.
- 2 Da biste odabrali stranicu teleteksta, pritisnite **◀** ili **▶**.
- 3 Da biste ušli na podstranicu, pritisnite **◀** ili **▶**.

Odabir T.O.P. emitiranja teleteksta

Prijelaz s jedne teme na drugu bez unosa brojeva stranica pomoću Table Of Pages (T.O.P.) emitiranja teleteksta. T.O.P. emitiranje teleteksta dostupno je na odabranim TV kanalima.

- 1 Pritisnite **TEXT**.
↳ Prikazuje se zaslon teleteksta.
- 2 Pritisnite **≡ OPTIONS**.
- 3 Odaberite **[T.O.P. prikaz]**, a zatim pritisnite **OK**.
↳ Prikazuje se pregled T.O.P.-a.
- 4 Odaberite temu.
- 5 Da biste pogledali stranicu, pritisnite **OK**.

Korištenje teleteksta 2.5

Teletekst 2.5 nudi više boja i bolju grafiku od uobičajenog teleteksta. Ako kanal emitira teletekst 2.5, on se uključuje prema zadanim postavkama.

- 1 Pritisnite **▲**.
- 2 Odaberite **[Postavljanje] > [TV postavke] > [Željene postavke] > [Teletekst 2.5]**.
- 3 Odaberite **[Uključeno]** ili **[Isključeno]**, a zatim za potvrdu pritisnite **OK**.

Stvaranje i korištenje popisa omiljenih kanala

Radi jednostavnijeg pronalaženja omiljenih televizijskih kanala moguće je stvoriti njihov popis.

Prikaz popisa omiljenih kanala

- 1 Dok gledate televiziju, pritisnite **Q FIND**.
↳ Prikazuje se izbornik matrice kanala.
- 2 Pritisnite **≡ OPTIONS**.
- 3 Odaberite **[Odaberite popis] > [Omiljeni]**, zatim pritisnite **OK**.
↳ Na rešetki kanala prikazuju se samo kanali s popisa omiljenih kanala.



Napomena

- Rešetka omiljenih kanala prazna je dok na popis omiljenih kanala ne dodate kanale.

Prikaz svih kanala

Moguće je izaći iz popisa omiljenih kanala i pregledati sve instalirane kanale.

- 1 Dok gledate televiziju, pritisnite **Q FIND**.
↳ Prikazuje se izbornik matrice kanala.
- 2 Pritisnite **≡ OPTIONS**.
- 3 Odaberite **[Odaberite popis] > [Svi]**, zatim pritisnite **OK**.
↳ U rešetki kanala prikazuju se svi kanali.



Napomena

- Kada se prikazuje rešetka kanala, svi su omiljeni kanali označeni zvjezdicom.

Upravljanje popisom omiljenih kanala

- 1 Dok gledate televiziju, pritisnite **Q FIND**.
↳ Prikazuje se izbornik matrice kanala.
- 2 Pritisnite **≡ OPTIONS**.
- 3 Odaberite **[Odaberite popis] > [Svi]**, zatim pritisnite **OK**.
- 4 Pritisnite **≡ OPTIONS**.
- 5 Odaberite **[Označi kao omilj.]** ili **[Poništi oznaku favorita]**, a zatim pritisnite **OK**.
↳ Kanal se dodaje ili uklanja s odabranog popisa.



Napomena

- Svi omiljeni kanali u rešetki kanala označeni su zvjezdicom.

Korištenje elektroničkog vodiča kroz programe

Vodič kroz programe je vodič na zaslonu dostupan za digitalne kanale. Pomoću njega možete:

- pregledati popis digitalnih emisija koje se emitiraju
- pregledati emisije koje slijede
- grupirati emisije po žanru
- postaviti podsjetnike za početak emisije
- postaviti željene kanale s vodičem kroz programe

Uključivanje EPG-a

- 1 Pritisnite **↑**.
- 2 Odaberite **[Programski vodič]**, zatim pritisnite **OK**.
↳ Na zaslonu vodiča kroz programe prikazuju se informacije o emisijama na rasporedu.



Napomena

- Podaci iz vodiča kroz programe dostupni su samo u odabranim državama, a njihovo učitavanje može potrajati.

Promjena opcija vodiča kroz programe

Na izborniku opcija vodiča kroz programe možete postaviti ili ukloniti podsjetnike, promijeniti dan i pristupiti drugim korisnim opcijama.



- 1 Pritisnite .
- 2 Odaberite **[Programski vodič]**, a zatim pritisnite **OK**.
- 3 Pritisnite **≡ OPTIONS**.
↳ Prikazuje se izbornik vodiča kroz programe.
- 4 Odaberite neku od sljedećih opcija, a zatim pritisnite **OK**:
 - **[Post. podsjetnik] / [Očisti podsjetnike]**: Postavljanje ili uklanjanje podsjetnika na emisije.
 - **[Promjena dana]**: Postavljanje dana za vodič kroz programe.
 - **[More info]**: Prikaz informacija o programu.
 - **[Pretraži po žanru]**: Pretraživanje TV emisija po žanru.
 - **[Zakazani podsjetnici]**: Popis podsjetnika na emisije. Dostupno je samo za emisije koje slijede.
 - **[Dohvati EPG podatke]**: Ažuriranje najnovijih informacija o programu.

Prikaz sata na televizoru

Na zaslonu televizora moguće je prikazati sat. Sat prikazuje trenutno vrijeme pomoću podataka o vremenu koji se primaju od operatera za usluge televizije.

Ručno postavljanje sata televizora

U nekim je državama potrebno ručno postaviti sat televizora.

- 1 Pritisnite .
- 2 Odaberite **[Postavljanje] > [TV postavke] > [Željene postavke] > [Sat]**.
- 3 Odaberite **[Automatski sat]**, a zatim pritisnite **OK**.
- 4 Odaberite **[Ručno]**, a zatim pritisnite **OK**.
- 5 Odaberite **[Vrijeme]** ili **[Datum:]**, a zatim pritisnite **OK**.
- 6 Pritiskom na **Navigacijske tipke** postavite vrijeme ili datum.
- 7 Odaberite **[Dovršeno]**, a zatim pritisnite **OK**.
- 8 Izadite pritiskom na .



Napomena

- Ako je u vašoj državi podržano digitalno emitiranje, prioritet za prikaz sata bit će podaci o vremenu koje emitira operater za usluge televizije.

Prikaz sata na televizoru

- 1 Dok gledate televiziju, pritisnite **≡ OPTIONS**.
↳ Prikazuje se izbornik opcija.
- 2 Odaberite **[Sat]**.
↳ Prikazat će se sat.
- 3 Pritisnite **OK**.



Napomena

- Da biste onemogućili sat, ponovite postupak.

Promjena načina rada sata

- 1 Pritisnite **▲**.
- 2 Odaberite **[Postavljanje] > [TV postavke] > [Željene postavke] > [Sat] > [Automatski sat]**.
- 3 Odaberite **[Automatski]** ili **[Ručno]**, a zatim pritisnite **OK**.

Promjena vremenske zone



Napomena

- Ta je mogućnost dostupna samo ako odaberete **[Automatski sat] > [Automatski]** (u državama u kojima se emitiraju podaci o točnom vremenu).

- 1 Pritisnite **▲**.
- 2 Odaberite **[Postavljanje] > [TV postavke] > [Željene postavke] > [Sat] > [Vremenska zona]**.
- 3 Odaberite vremensku zonu.
- 4 Potvrdite pritiskom na **OK**.

Korištenje ljetnog računanja vremena



Napomena

- Ta je opcija dostupna samo ako odaberete **[Način auto. sata] > [Ručno]**.

- 1 Pritisnite **▲**.
- 2 Odaberite **[Postavljanje] > [TV postavke] > [Željene postavke] > [Sat] > [Ljetno računanje]**, a zatim pritisnite **OK**.
- 3 Odaberite **[Standardno vrijeme]** ili **[Ljetno računanje vremena]**, a zatim pritisnite **OK**.

Korištenje programatora

Da bi se u određeno vrijeme televizor prebacio u stanje pripravnosti, postavite programator.



Savjet

- Prije korištenja programatora postavite sat na televizoru.

Automatski prijelaz televizora u stanje pripravnosti (programator za isključivanje)

Programatorom za isključivanje televizor se postavlja u stanje pripravnosti nakon unaprijed određenog vremenskog razdoblja.



Savjet

- Tijekom odbrojavanja možete ranije isključiti televizor ili poništiti programator za isključivanje.

- 1 Pritisnite **▲**.
- 2 Odaberite **[Postavljanje] > [TV postavke] > [Željene postavke] > [Mjerač vremena]**.
↳ Pojavit će se izbornik **[Mjerač vremena]**.
- 3 Odaberite vrijednost između 0 i 180 minuta.
↳ Ako odaberete nulu, programator za isključivanje se isključuje.
- 4 Pritisnite **OK** da biste uključili programator za isključivanje.
↳ Nakon navedenog vremena televizor će prijeći u stanje mirovanja.

Blokiranje neprimjerenog sadržaja

Blokadom kontrola televizora djeci možete onemogućiti gledanje određenih programa ili kanala.

Postavljanje ili promjena koda

- 1 Pritisnite **▲**.
- 2 Odaberite **[Postavljanje] > [Postavke kanala] > [Blokada uređaja]**.
- 3 Odaberite **[Postavi kod]** ili **[Promijeni kod]**.
 - ↳ Prikazuje se izbornik **[Postavi kod] / [Promijeni kod]**.
- 4 Koristite **Numeričke tipke** da biste unijeli kod.
 - ↳ Slijedite upute na zaslonu da biste stvorili ili promijenili PIN.



Savjet

- Ako zaboravite kod koji ste unijeli, unesite "8888" da biste nadjačali sve postojeće kodove.

Blokada i deblokada jednog ili više kanala

- 1 Pritisnite **▲**.
- 2 Odaberite **[Postavljanje] > [Postavke kanala] > [Blokada uređaja] > [Zaklj. kanala]**.
 - ↳ Prikazuje se popis kanala.
- 3 Odaberite kanale koje želite blokirati ili deblokirati, a zatim pritisnite **OK**.
 - ↳ Pri prvom blokiranju ili deblokiranju nekog kanala od vas će se zatražiti unos PIN-a.
- 4 Unesite kod pa pritisnite **OK**.
 - ↳ Ako je kanal blokiran, prikazat će se ikona ključa.

- 5 Ponovite postupak da biste blokirali ili deblokirali dodatne kanale.
- 6 Kako biste aktivirali blokade, uključite i isključite televizor.
 - ↳ Kad kanale mijenjate pritiscima na **CH -** ili **CH +**, zaključani će kanali biti preskočeni.
 - ↳ Kada blokiranim kanalima pristupate iz rešetke kanala, od vas će se zatražiti unos PIN-a.

Postavljanje roditeljskog nadzora

Neke televizijske kuće koje nude digitalnu televiziju svoje programe dijele prema dobnim skupinama. Televizor možete prilagoditi tako da prikazuje samo programe za djecu mlađu od vašeg djeteta.

- 1 Pritisnite **▲**.
- 2 Odaberite **[Postavljanje] > [Postavke kanala] > [Blokada uređaja] > [Rodit. kontrola]**.
 - ↳ Prikazuje se zaslon za postavljanje koda.
- 3 Koristite **Numeričke tipke** da biste unijeli kod.
 - ↳ Prikazuje se izbornik roditeljske kontrole.
- 4 Odaberite klasifikaciju prema dobnjoj skupini, a zatim pritisnite **OK**.
- 5 Izadite pritiskom na **▲**.

Prikaz značajke Scenea

Zadanu sliku možete na zaslonu televizora prikazati kao pozadinsku sliku. Također, za pozadinsku sliku možete učitati i neku drugu sliku.

Napomena: Ako je mjerač vremena isključen, pozadinska slika se prikazuje 240 minuta. U protivnom se prikazuje onoliko vremena koliko je postavljeno u mjeraču vremena.

Uključivanje funkcije Scenea



- 1 Pritisnite .
- 2 Odaberite [**Scenea**], a zatim pritisnite **OK**.
 - ↳ Ako nije postavljena slika, prikazuje se zadana slika.
 - ↳ Ako je učitana prilagođena Scenea slika, ona će biti prikazana (pogledajte 'Prilagodba Scenea slike' na stranici 24).

Prilagodba Scenea slike

Za pozadinsku sliku možete učitati i neku drugu sliku.

Napomena

- Kada učitate novu Scenea sliku, ona će se učitati preko trenutačne Scenea slike.
- Da biste za pozadinsku sliku potrijebili drugu sliku, potreban vam je USB uređaj za pohranu koji sadrži sliku manju od 1 MB.

- 1 U USB uređaj za pohranu učitajte sliku manju od 1MB.
- 2 Povežite s televizorom USB uređaj za pohranu.
- 3 Pritisnite .
- 4 Odaberite [**Pronađi USB**], a zatim pritisnite **OK**.
- 5 Odaberite sliku, a zatim pritisnite  **OPTIONS**.
- 6 Odaberite [**Post. kao Scenea**], a zatim pritisnite **OK**.
- 7 Pritisnite bilo koji gumb za izlaz iz značajke Scenea.

Promjena jezika

Ovisno o televizijskoj kući, možete promijeniti jezik audiozapisa, titlova ili oba za TV kanal. Više jezika audiozapisa, titlova ili oboje emitira se putem teleteksta ili DVB-T digitalnih emitiranja. Dvostruki se zvuk emitira putem digitalnog emitiranja, možete odabrati jezik titlova.

Promjena jezika izbornika

- 1 Pritisnite .
- 2 Odaberite [**Postavljanje**] > [**TV postavke**] > [**Željene postavke**] > [**Jezik izbornika**], a zatim pritisnite **OK**.
- 3 Odaberite jezik i pritisnite **OK**.

Promjena jezika audiozapisa

Možete odabrati jezik audiozapisa ako to omogućava televizijska kuća. Više jezika može biti dostupno za digitalne kanale. Za analogne kanale mogu biti dva jezika.

- 1 Dok gledate televiziju, pritisnite  **OPTIONS**.
- 2 Za digitalne kanale odaberite [**Audiojezik**], odaberite jezik te pritisnite **OK**.
- 3 Za analogne kanale odaberite [**Dual I-II**], odaberite jezik te pritisnite **OK**.

Prikaz ili sakrivanje titlova

- 1 Dok gledate televiziju, pritisnite **SUBTITLE**.
- 2 Odaberite nešto od sljedećeg, a zatim pritisnite **OK**.
 - [**Titlovi uklju.**]: Uvijek prikaži titlove.
 - [**Titlovi isklju.**]: Nikad ne prikazuju titlove.
 - [**Uklj. tijekom isklj.**]: Prikaži titlove ako je zvuk isključen.

Napomena

- Da biste omogućili titlove na drugim analognim kanalima, ponovite postupak za svaki od njih.
- Da biste onemogućili titlove, odaberite [**Titlovi**] > [**Titlovi isklju.**].

Odabir jezika titlova za digitalne kanale

Napomena

- Kad odaberete jezik titla na digitalnom televizijskom kanalu na način opisan u nastavku, željeni jezik titla postavljen na izborniku instalacije privremeno se mijenja.

- 1 Dok gledate televiziju, pritisnite **⋮** **OPTIONS**.
- 2 Odaberite **[Jezik titlova]**, a zatim pritisnite **OK**.
- 3 Odaberite jezik titla.
- 4 Potvrdite pritiskom na **OK**.

Reprodukcija fotografija, glazbe i videozapisa na USB uređajima za pohranu

Oprez

- Philips ne snosi odgovornost ako USB uređaj za pohranu nije podržan niti snosi odgovornost za oštećenje ili gubitak podataka s uređaja.

Priključite USB uređaj za pohranu kako biste reproducirali pohranjene fotografije, glazbu ili videozapise.

- 1 Uključivanje televizora.
- 2 Priključite USB uređaj u USB priključnicu na bočnoj strani televizora.
- 3 Pritisnite **⬆**.
- 4 Odaberite **[Pronađi USB]**, a zatim pritisnite **OK**.
↳ Prikazuje USB preglednik.

Prikaz fotografija

- 1 U USB pregledniku odaberite **[Slika]**, a zatim pritisnite **OK**.
- 2 Odaberite fotografiju ili fotoalbum, a zatim pritisnite **OK** kako biste prikazali uvećanu fotografiju preko cijelog zaslona.
 - Kako biste prikazali sljedeću ili prethodnu fotografiju, pritisnite **◀▶**.
- 3 Za povratak pritisnite **↩**.

Dijaprojekcija fotografija

- 1 Kada je neka fotografija prikazana preko cijelog zaslona, pritisnite **OK**.
↳ Dijaprojekcija počinje od odabrane slike.
 - Da biste kontrolirali reprodukciju, pritisnite sljedeće gumbе:
 - **▶** za reprodukciju.
 - **||** za pauziranje.
 - **◀▶** ili **▶▶** za reprodukciju prethodne ili sljedeće fotografije.
 - **■** za zaustavljanje.
 - Za povratak pritisnite **↩**.

Promjena postavki dijaprojekcije

- 1 Dok gledate dijaprojekciju, pritisnite **⋮** **OPTIONS**.
↳ Prikazuje se izbornik opcija dijaprojekcije.
- 2 Odaberite nešto od sljedećeg, a zatim pritisnite **OK**.
 - **[Pokr./zaust.sl.]**: Pokrenite ili zaustavite dijaprojekciju.
 - **[Prijelazi slajd.]**: Postavljanje prijelaza s jedne na drugu sliku.
 - **[Učestalost slajd.]**: Odabir vremena prikaza za svaku fotografiju.
 - **[Ponovi]/[Reprod. jednom]**: Pregled slika u mapi jednom ili više puta.
 - **[Nasumično isključeno]/[Nasumično uključeno]**: Prikaz slika po redu ili slučajnim odabirom.
 - **[Zakreni sliku]**: Okretanje fotografije.

- **[Prikaži inform.]**: Prikaz naziva, datuma i veličine slike te sljedeće slike u dijaprojkciji.
- **[Post. kao Scenea]**: Postavljanje odabrane slike kao pozadinske slike televizora (pogledajte 'Prikaz značajke Scenea' na stranici 24).

3 Za povratak pritisnite ↩.



Napomena

- **[Zakreni sliku]** i **[Prikaži inform.]** prikazuju se samo pri pauziranoj dijaprojkciji.

Slušanje glazbe

- 1 U USB pregledniku odaberite **[Glazba]**, a zatim pritisnite **OK**.
- 2 Odaberite pjesmu ili album, a zatim pritisnite **OK** za reprodukciju.
- 3 Za upravljanje reprodukcijom pritisnite gumb za reprodukciju:
 - ▶ za reprodukciju.
 - || za pauziranje.
 - ◀ ili ▶ za reprodukciju prethodne ili sljedeće pjesme.
 - ◀◀ ili ▶▶ za pretraživanje prema naprijed ili natrag.
 - ■ za zaustavljanje.

Promjena postavki glazbe

- Tijekom reprodukcije glazbe pritisnite **☰ OPTIONS** za pristup jednoj od sljedećih postavki, a zatim pritisnite **OK**.
 - **[Zaustavi reprodukciju]**: Zaustavljanje reprodukcije glazbe.
 - **[Ponovi]**: Reprodukcia pjesme jednom ili više puta.
 - **[Nasumično uključeno]** / **[Nasumično isključeno]**: Reprodukcia pjesama redosljedno ili nasumično.
 - **[Prikaži inform.]**: Prikaz naziva datoteke.

Gledanje videozapisa

- 1 U USB pregledniku odaberite **[Video]**, a zatim pritisnite **OK**.
- 2 Za reprodukciju pritisnite **OK**.
- 3 Za upravljanje reprodukcijom pritisnite gumb za reprodukciju:
 - ▶ za reprodukciju.
 - || za pauziranje.
 - ◀ ili ▶ za reprodukciju prethodnog ili sljedećeg videozapisa.
 - ◀◀ ili ▶▶ za pretraživanje prema naprijed ili natrag.
 - ■ za zaustavljanje.

Promjena videopostavki

- Tijekom reprodukcije videozapisa pritisnite **☰ OPTIONS** za pristup jednoj od sljedećih postavki, a zatim pritisnite **OK**.
 - **[Zaustavi reprodukciju]**: Zaustavljanje reprodukcije videozapisa.
 - **[Ponovi]**: Reprodukcia jednom ili ponavljajuća.
 - **[Puni zaslon]** / **[Mali zaslon]**: Pregled videozapisa preko cijelog zaslona ili u njegovu matičnom formatu slike.
 - **[Nasumično uključeno]** / **[Nasumično isključeno]**: Reprodukcia redosljedno ili nasumično.
 - **[Prikaži inform.]**: Prikaz naziva datoteke.

Dijaprojkcija uz glazbu

Dijaprojkciju možete gledati uz glazbu u pozadini.

- 1 Odaberite album s pjesmama.
- 2 Pritisnite **OK**.
- 3 Pritiskom na ↩ vratite se u preglednik sadržaja USB-a.
- 4 Odaberite album sa slikama.
- 5 Pritisnite **OK**.
↩ Započinja dijaprojkcija.
- 6 Za izlaz pritisnite ↩.

Iskopčavanje USB uređaja za pohranu



Opresz

- Da biste izbjegli oštećenje USB uređaja za pohranu, provedite ovaj postupak.

- 1 Da biste zatvorili USB preglednik, pritisnite ↵.
- 2 Pričekajte pet sekundi, a zatim odspojite USB uređaj za pohranu.

Slušanje digitalnih radijskih kanala

- 1 Pritisnite **Q FIND**.
↳ Prikazuje se izbornik matrice kanala.
- 2 Pritisnite **≡ OPTIONS**, a zatim odaberite **[Odaberite popis] > [Radio]**.
↳ Prikazuje se rešetka radijskih kanala.
- 3 Odaberite radijski kanal pa pritisnite **OK** da biste ga slušali.

Ažuriranje softvera televizora

Tvrтка Philips neprestano nastoji poboljšati svoje proizvode i stoga vam preporučujemo da softver svog televizora ažurirate kada nadogradnja postane dostupna.

Načini ažuriranja softvera

Softver televizora možete ažurirati na jedan od sljedećih načina:

- A: pomoću USB uređaja za pohranu,
 B: kada za to dobijete upit, putem digitalnih televizijskih signala ili
 C: nakon upita putem digitalnih televizijskih signala.

A: Ažuriranje pomoću USB uređaja

Za ažuriranje pomoću USB uređaja potrebno vam je:

- Prazni USB flash pogon. USB flash pogon mora biti FAT ili DOS formata. Nemojte koristiti USB tvrdi disk.
- Računalo s pristupom internetu
- Uslužni program za arhiviranje koji podržava oblik ZIP (npr. WinZip® za Microsoft® Windows® ili StuffIt® za Macintosh®)

1. korak: provjera trenutne verzije softvera

- 1 Pritisnite **▲**.
- 2 Odaberite **[Postavljanje] > [Postavke softvera] > [Trenutne inf. o soft.]**.
↳ Prikazuju se informacije o trenutnom softveru.
- 3 Zapišite broj verzije softvera.
- 4 Za povratak pritisnite **OK**.
- 5 Za izlaz pritisnite **↵**.



2. korak: preuzimanje i ažuriranje najnovije verzije softvera

- 1 Priključite USB uređaj za pohranu.
- 2 Pritisnite **▲**.
- 3 Odaberite **[Postavljanje] > [Ažuriraj softver]**.
- 4 Slijedite upute za učitavanje datoteke na USB uređaj za pohranu.
- 5 Priključite USB uređaj za pohranu na računalo, a zatim dvaput kliknite datoteku.
↳ Pokreće se web-stranica.
- 6 Slijedite upute s web-stranice.
 - Ako trenutačna verzija softvera odgovara najnovijoj datoteci za ažuriranje softvera, softver televizora nije potrebno ažurirati.

- Ako je trenutna verzija softvera manja od najnovije datoteke za ažuriranje softvera, preuzmite najnoviju datoteku za ažuriranje na korijenski direktorij USB uređaja.

7 USB uređaj za pohranu isključite iz računala.

3. korak: ažuriranje softvera televizora

- 1 Povežite s televizorom USB uređaj za pohranu.
↳ Televizor prepozna USB izbrisivi memorijski pogon i počinje tražiti verziju softvera.
- 2 Ako se u poruci od vas zatraži da ažurirate softver televizora, učinite to prema zaslonskim uputama.
- 3 Ako se ta poruka ne prikaže, nastavite za sljedećim koracima:
- 4 Pritisnite .
- 5 Odaberite **[Postavljanje] > [Postavke softvera] > [Lokal. ažuriranja]**.
- 6 Odaberite datoteku koju želite preuzeti pa pritisnite **OK** da biste softver televizora ažurirali ručno.
- 7 Slijedite upute na zaslonu za dovršetak ažuriranja.
- 8 Za izlaz pritisnite .

B: Ažuriranje kada dobijete upit putem digitalnih televizijskih signala

Ako primete digitalne televizijske signale (DVB-T), televizor automatski prima ažuriranja softvera. Kada televizor zaprimi ažuriranje softvera, od vas će se zatražiti da ažurirate softver televizora.

- 1 Pritisnite .
- 2 Odaberite **[Postavljanje] > [Postavke softvera] > [Najava]**.
- 3 Ako dobijete poruku da je potrebno ažurirati softver, slijedite upute kako biste pokrenuli ažuriranje.
↳ Po dovršetku ažuriranja televizor se ponovno pokreće.
- 4 Ako ne želite ažurirati softver, odaberite **[Postavljanje] > [Postavke softvera] > [Očisti najavu]**, a zatim pritisnite **OK**.

Napomena

- Ako preskočite ažuriranje, možete ga ručno provesti naknadno (pogledajte 'C: Traženje ažuriranja putem digitalnog televizijskog signala' na stranici 28).

C: Traženje ažuriranja putem digitalnog televizijskog signala

Putem digitalnog televizijskog signala možete provjeriti postoje li ažuriranja.

- 1 Pritisnite .
- 2 Odaberite **[Postavljanje] > [Postavke softvera] > [Provjerite najvaž. ažuriranja]**.
- 3 Ako je ažuriranje dostupno, pokrenite ažuriranje prema zaslonskim uputama.
↳ Po dovršetku ažuriranja televizor se ponovno pokreće.

Promjena željenih postavki televizora

Pomoću izbornika sa željenim postavkama prilagodite postavke televizora.

- 1 Pritisnite **▲**.
- 2 Odaberite **[Postavljanje] > [TV postavke] > [Željene postavke]**.
- 3 Odaberite nešto od sljedećeg, a zatim pritisnite **OK**.
 - **[Jezik izbornika]**: Odaberite jezik izbornika.
 - **[Mjerač vremena]**: Postavljanje televizora u stanje pripravnosti nakon unaprijed određenog vremenskog razdoblja.
 - **[Mjesto]**: Optimizacija postavki televizora za određenu lokaciju – kuću ili trgovinu.
 - **[E-naljepnica]**: (Samo za rad u trgovini) Uključite ili isključite e-naljepnicu.
 - **[Traka za glasnoću]**: Prikaz trake za glasnoću pri promjeni glasnoće.
 - **[Auto. isključivanje]**: postavljanje televizora na automatsko stanje pripravnosti nakon određenog razdoblja neaktivnosti radi uštede energije.
Ovaj se televizor odlikuje i drugim energetski učinkovitim postavkama. Ako četiri sata nema interakcije korisnika (kao što je pritiskanje gumba daljinskog upravljača ili kontrole na prednjoj ploči), televizor će se automatski prebaciti u stanje pripravnosti.
 - **[Količina informacija o kanalu]**: Promjena vrste prikazanih informacija prilikom prebacivanja kanala.
 - **[Univerzalni pristup]**: Omogućivanje i onemogućivanje izbornika za univerzalni pristup.
 - **[Zvuk tipke]**: Omogućivanje govornih podataka prilikom pritiskanja gumba na daljinskom upravljaču ili televizoru.

- **[Odgoda audioizlaza]**: Automatsko sinkroniziranje slike na televizoru sa zvukom iz priključenog kućnog kina.
- **[Položaj TV-a]**: Primjena najboljih postavki za televizor prema položaju na kojem se nalazi.
- **[Teletekst 2.5]**: Omogućivanje ili onemogućivanje teleteksta 2.5. (Za digitalni TV)
- **[Sat]**: Prikaz ili uklanjanje vremena s televizora i postavljanje opcija sata.

Pokretanje demo prikaza televizora

Demonstracije vam pojašnjavaju značajke televizora. Neke demonstracije nisu dostupne na nekim modelima. Dostupne demonstracije prikazuju se na popisu izbornika.

- 1 Dok gledate televiziju, pritisnite **▲**.
- 2 Odaberite **[Postavljanje] > [Gled. demo.]**, **OK**.
- 3 Odaberite demonstraciju i pritisnite **OK** kako biste je prikazali.
- 4 Za izlaz pritisnite **↩**.

Vraćanje tvorničkih postavki televizora

Moguće je vratiti zadane postavke slike i zvuka televizora. Postavke instalacije kanala neće se promijeniti.

- 1 Pritisnite **▲**.
- 2 Odaberite **[Postavljanje] > [TV postavke] > [Tvorničke postav.]**, zatim pritisnite **OK**.
- 3 Ako ste dobili upit za kôd, unesite kôd za dječju zaštitu (pogledajte 'Postavljanje ili promjena koda' na stranici 23).
↪ Prikazuje se poruka s potvrdom.
- 4 Potvrdite pritiskom na **OK**.

6 Instalacija kanala

Prilikom prvog postavljanja televizora zatražit će se da odaberete odgovarajući jezik izbornika te da instalirate televizijske i digitalne radijske kanale (ako su dostupni). Nakon toga možete ponovno instalirati i precizno ugoditi kanale.

Automatska instalacija kanala

Možete pretraživati i spremi kanale automatski.

Napomena

- Ako niste postavili kod za blokadu, može se prikazati poruka kojom se traži da ga postavite (pogledajte 'Postavljanje ili promjena koda' na stranici 23).

1. korak: odabir jezika izbornika

- 1 Pritisnite .
- 2 Odaberite **[Postavljanje]** > **[TV postavke]** > **[Željene postavke]** > **[Jezik izbornika]**, a zatim pritisnite **OK**.
- 3 Odaberite jezik i pritisnite **OK**.

Korak 2: pronalaženje kanala

Puna instalacija kanala izvršena je prilikom prvog uključivanja televizora. Ovu punu instalaciju možete ponovno pokrenuti da biste postavili svoj jezik i državu te instalirali sve dostupne televizijske kanale.



Napomena

- Neke su opcije za odabrane modele drugačije.

- 1 Pritisnite .
- 2 Odaberite **[Postavljanje]** > **[Pretraži kanale]**, zatim pritisnite **OK**.
- 3 Odaberite **[Pon. instaliraj kanale]**, a zatim pritisnite **OK**.
↳ Prikazat će se izbornik država.
- 4 Odaberite svoju državu pa pritisnite **OK**.
↳ Prikazat će se izbornik mreža.
- 5 Odaberite mrežu, a zatim pritisnite **OK**.
 - **[Antena]**: pristup anteni za besplatne kanale ili digitalnim DVB-T kanalima.
 - **[Kabel]**: pristup kablskim ili digitalnim DVB-C kanalima.
- 6 Slijedite upute na zaslonu da biste odabrali ostale opcije, ako postoje.
↳ Prikazat će se početni izbornik te možete započeti pretraživanje kanala.
- 7 Odaberite **[Započni]**, a zatim pritisnite **OK**.
↳ Spremljeni su svi dostupni kanali.
- 8 Za izlaz pritisnite **OK**.

Ažuriranje popisa kanala

Možete omogućiti automatsko ažuriranje kanala dok je televizor u stanju pripravnosti. Kanali spremljeni na televizoru ažurirat će se svakog jutra emitiranim podacima o kanalu.

- 1 Pritisnite .
- 2 Odaberite **[Postavljanje]** > **[Postavke kanala]** > **[Instalacija programa]** > **[Automatsko ažuriranje kanala]**.
- 3 Odaberite **[Uključeno]** da biste omogućili automatsko ažuriranje ili **[Isključeno]** da biste ga onemogućili.
- 4 Za povratak pritisnite .

Ručna instalacija analognih kanala

Istodobno možete tražiti i pohraniti samo jedan analogni televizijski kanal.

Napomena

- Ako niste postavili kod za blokadu, može se prikazati poruka kojom se traži da ga postavite (pogledajte 'Postavljanje ili promjena koda' na stranici 23).

Korak 1: Odaberite svoj sustav

Napomena

- Ako su postavke sustava odgovarajuće, preskočite ovaj korak.



- 1 Pritisnite .
- 2 Odaberite **[Postavljanje]** > **[Postavke kanala]** > **[Instalacija programa]** > **[Analogna: ručna instalacija antene]** > **[Sustav]**, a zatim pritisnite **OK**.
- 3 Odaberite odgovarajući sustav za svoju državu ili regiju te pritisnite **OK**.

Korak 2: pronalaženje i pohrana kanala

- 1 Pritisnite .
- 2 Odaberite **[Postavljanje]** > **[Postavke kanala]** > **[Instalacija programa]** > **[Analogna: ručna instalacija antene]** > **[Pronađi kanal]**, a zatim pritisnite **OK**.
 - Ako znate troznamenastu frekvenciju kanala, unesite je.
 - Za pretraživanje odaberite **[Traži]**, a zatim pritisnite **OK**.
- 3 Kada pronađete kanal, odaberite **[Dovršeno]**, a zatim pritisnite **OK**.
 - Kako biste spremili kanal pod novim brojem, odaberite **[Pohra. kao novi kan.]** te pritisnite **OK**.

- Kako biste spremili kanal kao prethodno odabrani, odaberite **[Spremi trenutni kanal]** te pritisnite **OK**.

Korak 3: precizno namještanje kanala



- 1 Pritisnite .
- 2 Odaberite **[Postavljanje]** > **[Postavke kanala]** > **[Instalacija programa]** > **[Analogna: ručna instalacija antene]** > **[Precizno ugađanje]**, a zatim pritisnite **OK**.
- 3 Pritisnite   da biste precizno namjestili kanal.

Ručna instalacija digitalnih kanala

Istodobno možete tražiti i pohraniti samo jedan digitalni televizijski kanal.

Napomena

- Ako niste postavili kod za blokadu, može se prikazati poruka kojom se traži da ga postavite (pogledajte 'Postavljanje ili promjena koda' na stranici 23).

- 1 Pritisnite .
- 2 Odaberite **[Postavljanje]** > **[Postavke kanala]** > **[Instalacija programa]** > **[Digitalno: test prijema]** > **[Pronađi kanal]**, a zatim pritisnite **OK**.
- 3 Pritisnite **Numeričke tipke** da biste unijeli frekvenciju kanala.
- 4 Odaberite **[Traži]**, a zatim pritisnite **OK**.
- 5 Kada pronađete odgovarajući kanal, odaberite **[Pohrani]**, a zatim pritisnite **OK**.
- 6 Za izlaz pritisnite .

Napomena

- Ako je prijem loš, pomaknite antenu i ponovite cijeli postupak.
- Ako primete kanal putem sustava DVB-C, odaberite **[Način za pr. pod.]** > **[Automatski]**, osim ako davatelj usluga kablске televizije nije priložio određene vrijednosti za propusnost podataka.

Preimenovanje kanala

Naziv kanala moguće je promijeniti. Naziv nekog kanala prikazat će se kada ga odaberete.

- 1 Dok gledate televiziju, pritisnite **Q FIND**.
↳ Prikazuje se izbornik matrice kanala.
- 2 Odaberite kanal koji želite preimenovati.
- 3 Pritisnite **≡ OPTIONS**.
↳ Prikazat će se izbornik opcija kanala.
- 4 Odaberite **[Preimenuj kanal]**, a zatim pritisnite **OK**.
- 5 Da bi se prikazao okvir za unos teksta, pritisnite **OK**.
- 6 Odaberite svaki znak, a zatim pritisnite **OK**.
 - Odabir unosa velikih slova, malih slova ili simbola: odaberite odgovarajuću tipku u retku ispod tipke za razmak, a zatim pritisnite **OK**.
- 7 Kada završite, odaberite **[Dovršeno]** i pritisnite **OK**.
↳ Zatvorit će se okvir za unos teksta.
- 8 Na izborniku za preimenovanje kanala odaberite **[Dovršeno]**, a zatim pritisnite **OK**.

Promjena redoslijeda kanala

Kada instalirate kanale, možete promijeniti redoslijed njihova prikazivanja.

- 1 Dok gledate televiziju, pritisnite **Q FIND**.
↳ Prikazuje se izbornik matrice kanala.
- 2 Pritisnite **≡ OPTIONS**.
↳ Prikazuje se izbornik mogućnosti kanala.
- 3 Odaberite **[Promij.redoslijed]**, a zatim pritisnite **OK**.
- 4 Odaberite kanal kojem želite promijeniti mjesto, a zatim pritisnite **OK**.
↳ Odabrani je kanal označen.
- 5 Premjestite označeni kanal na novo mjesto, a zatim pritisnite **OK**.
- 6 Pritisnite **≡ OPTIONS**.
- 7 Odaberite **[Prom. red. dovr.]**, a zatim pritisnite **OK**.

Skrivanje kanala

Kako biste spriječili neovlašteni pristup do kanala, sakrijte ih iz popisa kanala.

- 1 Dok gledate televiziju, pritisnite **Q FIND**.
↳ Prikazuje se izbornik matrice kanala.
- 2 Odaberite kanal koji želite sakriti.
- 3 Pritisnite **≡ OPTIONS**.
↳ Prikazat će se izbornik opcija kanala.
- 4 Odaberite **[Skrivanje kanala]**, a zatim pritisnite **OK**.
↳ Kanal je označen kao skriven.

Otkrivanje kanala

Kako biste spriječili neovlašteni pristup do kanala, sakrijte ih iz popisa kanala.

- 1 Dok gledate televiziju, pritisnite **Q FIND**.
↳ Prikazuje se izbornik matrice kanala.
- 2 Pritisnite **≡ OPTIONS**.
↳ Prikazat će se izbornik opcija kanala.
- 3 Odaberite **[Prikaži skrivene kanale]**, a zatim pritisnite **OK**.
↳ Prikazat će se skriveni kanali.
- 4 Odaberite kanal koji želite otkriti, a zatim pritisnite **≡ OPTIONS**.
- 5 Odaberite **[Otkriv.skr.kanala]**, a zatim pritisnite **OK**.
↳ Kanal više nije označen kao skriven.
↳ Možete pristupiti skrivenom kanalu.
- 6 Za izlaz pritisnite **↶**.

Pristup CAM servisu

- 1 Umetanje i aktiviranje CAM-a (pogledajte 'Umetanje i aktiviranje CAM-a' na stranici 38).
- 2 Pritisnite **≡ OPTIONS**.
- 3 Odaberite **[Uobičajeno sučelje]**.
↳ Prikazuju se aplikacije koje nudi operater usluga digitalne televizije.



Napomena

- Ova mogućnost izbornika dostupna je samo ako se CAM pravilno umetne i aktivira.

7 Povezivanje uređaja

U ovom odjeljku opisuje se način povezivanja uređaja s različitim priključcima. Informacije o mjestu priključaka na televizoru možete pronaći u vodiču za brzi početak. U Vodiču za brzi početak nalaze se primjeri povezivanja s drugim uređajima.

Napomena

- Uređaj s televizorom možete povezati pomoću raznih priključaka.

Savjet

- Nakon spajanja, za jednostavan pristup uređaju dodajte ga početnom izborniku: pritisnite **▲**, a zatim odaberite **[Dodaj novi uređaj]**.

Stražnji priključci

① TV ANTENNA

Ulazni signal s antene, kabela ili satelita.

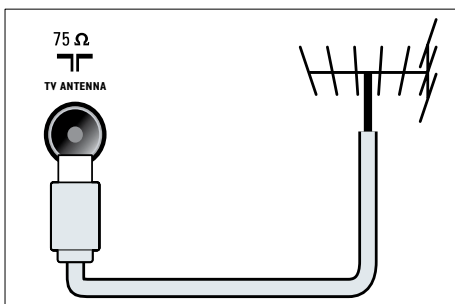

② EXT 1 (RGB i CVBS)

Analogni audioizlaz i videoizlaz s analognih ili digitalnih uređaja, npr. DVD reproduktora ili igraćih konzola.

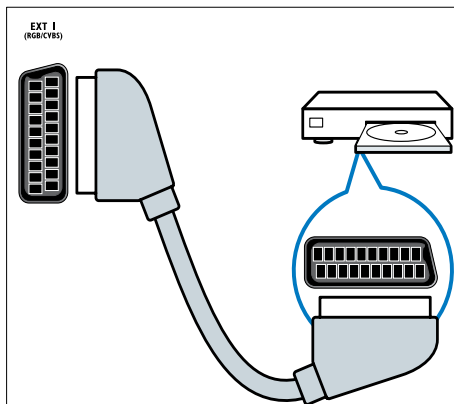

③ DIGITAL AUDIO OUT

Digitalni audioizlaz na kućna kina i druge digitalne audiosustave.

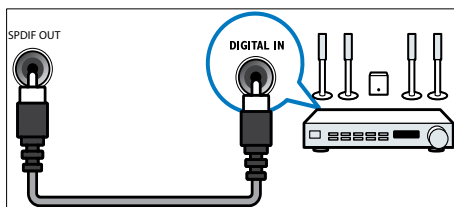

④ SERV. U

Koristi ga samo servisno osoblje.

5 PC IN (VGA i AUDIO IN)

Audioulaz i videoulaz s računala.

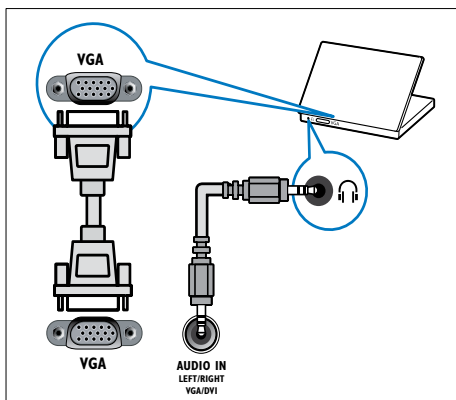

6 HDMI 1 ARC

Digitalni audioulaz i videoulaz s digitalnih uređaja visoke razlučivosti, npr. Blu-ray reproduktora. Također omogućava izlaz zvuka televizora na drugim uređajima kompatibilnim sa značajkom EasyLink, kao što su sustavi kućnog kina.

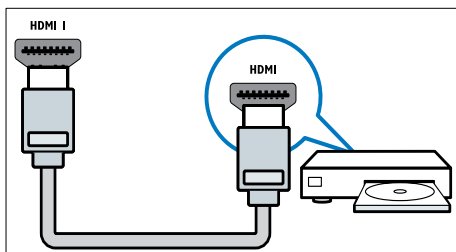

Za priključivanje putem DVI ili VGA priključaka potreban je dodatni audiokabel (pogledajte 'Priključivanje računala' na stranici 37).

7 HDMI 2 (za odabrane modele)

Digitalni audioulaz i videoulaz s digitalnih uređaja visoke razlučivosti, npr. Blu-ray reproduktora.

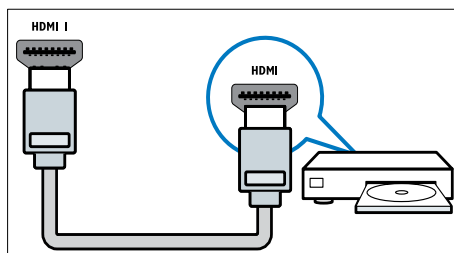

Za priključivanje putem DVI ili VGA priključaka potreban je dodatni audiokabel (pogledajte 'Priključivanje računala' na stranici 37).

8 EXT 2 (Y Pb Pr i AUDIO L/R)

Analogni audioulaz i videoulaz s analognih ili digitalnih uređaja, npr. DVD reproduktora ili igračih konzola.

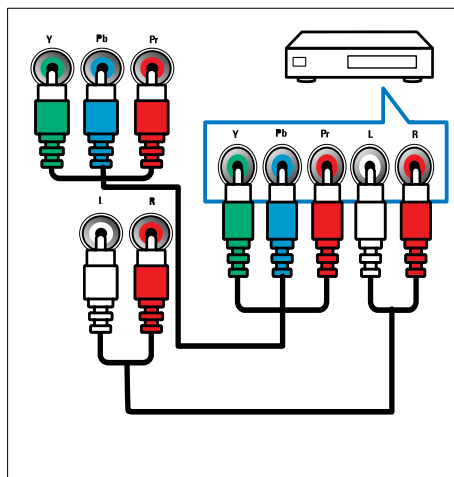

Bočni priključci

① AUDIO L/R

Audioulaz s analognih uređaja priključenih na VIDEO.

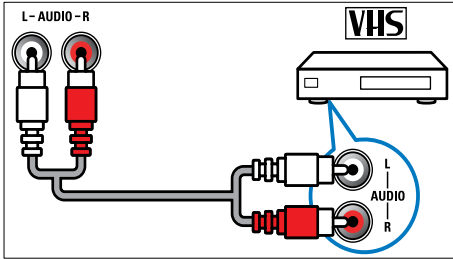

② VIDEO

Kompozitni videoulaz s analognih uređaja, npr. videosnimača.

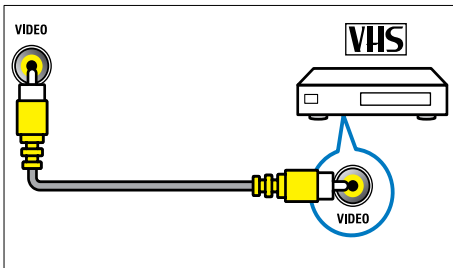

③ USB

Podatkovni ulaz s USB uređaja za pohranu.

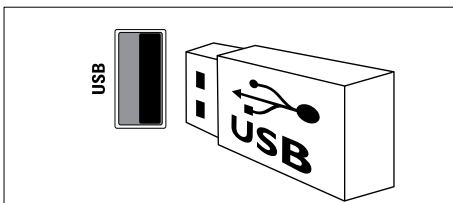

④ HDMI

Digitalni audioulaz i videoulaz s digitalnih uređaja visoke razlučivosti, npr. Blu-ray reproduktora.

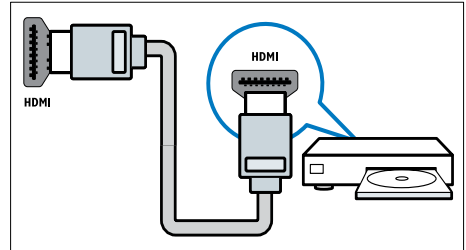

⑤ (Slušalice)

Stereoaudioizlaz za slušalice.

⑥ COMMON INTERFACE

Utor za modul uvjetnog pristupa (CAM).

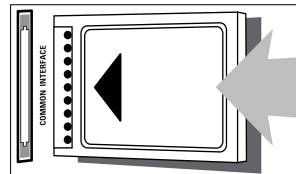

Priključivanje računala

Prije priključivanja računala na televizor

- Brzinu osvježavanja zaslona računala postavite na 60 Hz.
- Odaberite podržanu razlučivost zaslona na računalu.

Priključite računalo u jednu od sljedećih priključnica:

Napomena

- Za priključivanje putem DVI ili VGA priključnica potreban je dodatni audiokabel.

- HDMI kabel

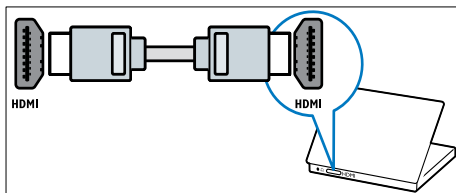

- DVI-HDMI kabel

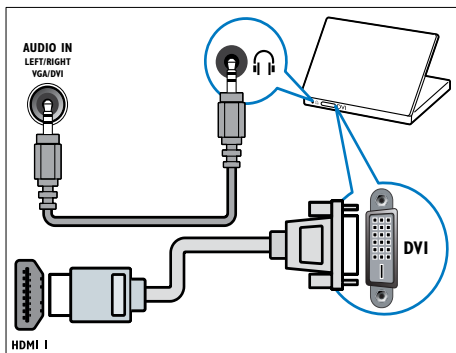

- HDMI kabel i HDMI-DVI prilagodnik

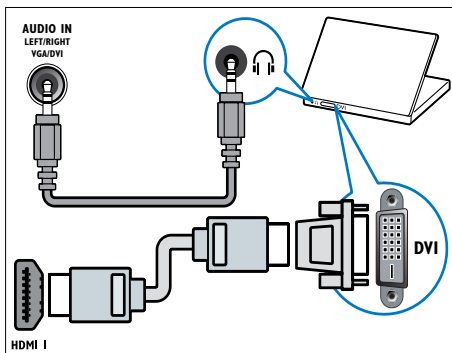

- VGA kabel

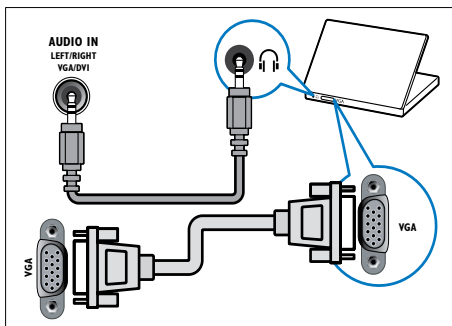

Upotreba modula uvjetnog pristupa (Conditional Access Module, CAM)

Modul uvjetnog pristupa (CAM) isporučuju operateri usluga digitalne televizije radi dekodiranja televizijskih kanala.



Napomena

- U dokumentaciji koju ste dobili od operatera potražite upute za umetanje pametne kartice u modul uvjetnog pristupa.

Umetanje i aktiviranje CAM-a



Oprez

- Obavezno slijedite upute opisane u nastavku. Pogrešnim umetanjem CAM modula mogu se oštetiti i CAM modul i televizor.

- 1 Isključite televizor i uklonite ga iz izvora napajanja.
- 2 Slijedeći upute ispisane na CAM modulu, CAM modul pažljivo umetnite u priključnicu **COMMON INTERFACE** na bočnoj strani televizora.

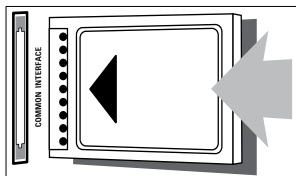

- 3 CAM gurnite do kraja.
- 4 Ponovno uključite televizor u izvor napajanja.
- 5 Uključite televizor i pričekajte da se CAM aktivira. To može potrajati nekoliko minuta. Nemojte uklanjati CAM iz utora dok je u upotrebi — taj postupak deaktivira digitalne usluge.

Pristup CAM servisu

- 1 Umetanje i aktiviranje CAM-a (pogledajte 'Umetanje i aktiviranje CAM-a' na stranici 38).
- 2 Pritisnite **≡ OPTIONS**.
- 3 Odaberite **[Uobičajeno sučelje]**.
↳ Prikazuju se aplikacije koje nudi operater usluga digitalne televizije.



Napomena

- Ova mogućnost izbornika dostupna je samo ako se CAM pravilno umetne i aktivira.

Korištenje značajke Philips EasyLink

Iskoristite sve mogućnosti uređaja koji podržavaju HDMI-CEC s poboljšanim značajkama kontrole Philips EasyLink. Ako su uređaji koji podržavaju HDMI-CEC povezani putem HDMI priključka, daljinskim upravljačem televizora možete istodobno upravljati svim uređajima.

Za omogućivanje značajke Philips EasyLink:

- Povežite najmanje dva uređaja koji podržavaju HDMI-CEC putem HDMI priključka
- Pravilno konfigurirajte svaki uređaj koji podržava HDMI-CEC
- Uključite značajku EasyLink



Napomena

- Uređaj kompatibilan sa značajkom EasyLink potrebno je uključiti i odabrati kao izvor.
- Philips ne jamči stopostotnu kompatibilnost svih HDMI CEC uređaja.

Uključivanje ili isključivanje značajke EasyLink

Kada se reproducira s uređaja koji podržava HDMI-CEC, televizor se uključuje iz stanja pripravnosti i prelazi na odgovarajući izvor.

Napomena

- Ako značajku Philips Easylink ne namjeravate upotrebljavati, isključite je.

- 1 Pritisnite .
- 2 Odaberite **[Postavljanje]** > **[TV postavke]** > **[EasyLink]** > **[EasyLink]**.
- 3 Odaberite **[Uključeno]** ili **[Isključeno]**, a zatim pritisnite **OK**.

Korištenje reprodukcije jednim dodirom

- 1 Nakon što uključite EasyLink, pritisnite tipku za reprodukciju na uređaju.
 - ↳ Televizor se automatski prebacuje na odgovarajući izvor.

Upotreba reprodukcije jednim dodirom

Ako priključite više HDMI-CEC uređaja koji podržavaju ovu postavku, svi će uređaji reagirati na gumb za reprodukciju na daljinskom upravljaču televizora.

Oprez

- To je napredna postavka. Uređaji koji ne podržavaju ovu postavku neće reagirati na daljinski upravljač televizora.

- 1 Pritisnite .
- 2 Odaberite **[Postavljanje]** > **[TV postavke]** > **[EasyLink]** > **[Daljinski upr. EasyLink]**.
- 3 Odaberite **[Uključeno]** ili **[Isključeno]**, a zatim pritisnite **OK**.

Korištenje stanja pripravnosti koje se aktivira jednim dodirom

Kad na daljinskom upravljaču televizora pritisnete , televizor i svi uređaji koji podržavaju HDMI-CEC prelaze se u stanje pripravnosti.

- 1 Na daljinskom upravljaču uređaja ili televizora pritisnite  (**Uključivanje stanja pripravnosti**).
 - ↳ Televizor i svi priključeni HDMI uređaji prelaze u stanje pripravnosti.

Postavljanje zvučnika televizora u način rada za EasyLink

Ako povežete uređaj koji podržava HDMI-CEC i sadrži zvučnike, možete izabrati želite li slušati zvuk iz tih, a ne iz zvučnika televizora. Kada reproducirate sadržaj iz kućnog kina kompatibilnog sa značajkom EasyLink, a želite automatski isključiti zvučnike televizora, uključite način rada EasyLink.

Ako povezani uređaj podržava HDMI-ARC i povežete ga putem HDMI ARC priključka, možete omogućiti izlaz zvuka televizora putem HDMI kabela. Nije potreban dodatni audiokabel.

- 1 Provjerite je li uređaj kompatibilan sa značajkom EasyLink povezan putem HDMI ARC priključka (pogledajte 'Stražnji priključci' na stranici 34).
- 2 Odaberite **[Postavljanje]** > **[TV postavke]** > **[EasyLink]** > **[TV zvučnici]**.
- 3 Odaberite nešto od sljedećeg, a zatim pritisnite **OK**.
 - **[Isključeno]**: Isključivanje zvučnika televizora.
 - **[Uključeno]**: Uključivanje zvučnika televizora.
 - **[EasyLink]**: Šalji zvuk kroz povezani HDMI-CEC uređaj. Zvuk s televizora usmjerite na povezani HDMI-CEC audiouređaj putem izbornika podešavanja.

- **[Auto. pokr. EasyLink]:** Automatsko isključivanje zvučnika televizora i streaming prijenos zvuka s televizora na povezani HDMI-CEC audio uređaj.



Napomena

- Da biste isključili zvuk zvučnika televizora, odaberite **[TV zvučnici] > [Isključeno]**.

Odabir izlaznih zvučnika pomoću izbornika Podešavanje

Ako ste odabrali **[EasyLink]** ili **[Auto. pokr. EasyLink]**, pristupite izborniku za namještanje kako biste prebacili zvuk s televizora.

- 1 Dok gledate televiziju, pritisnite **III ADJUST**.
- 2 Odaberite **[Zvučnik]**, a zatim pritisnite **OK**.
- 3 Odaberite nešto od sljedećeg, a zatim pritisnite **OK**:
 - **[Televizor]:** Uključeno prema zadanoj. Emitira zvuk s televizora kroz zvučnike televizora sve dok povezani HDMI-CEC audio uređaj ne prijeđe u kontrolu zvuka sustava. Nakon toga se zvuk s televizora emitira putem povezanog uređaja.
 - **[Pojačalo]:** Zvuk šalje kroz povezani HDMI-CEC uređaj. Ako na uređaju nije omogućen način rada sa zvukom sustava, zvuk će se i nadalje emitirati kroz zvučnike televizora. Ako je odabrano **[Auto. pokr. EasyLink]**, televizor će od povezanog uređaja zatražiti prelazak na način rada sa zvukom sustava.

Maksimiziranje zaslona za videozapis s titlovima

Neki titlovi mogu izraditi zasebnu traku titlova ispod videozapisa, što ograničava područje prikaza videozapisa. Nakon što uključite automatski pomak titlova, titlovi se prikazuju preko slike videozapisa, čime se maksimizira područje prikaza videozapisa.

- 1 Pritisnite **▲**.
- 2 Odaberite **[Postavljanje] > [TV postavke] > [EasyLink] > [Automatski pomak titlova] > [Uključeno]**, a zatim pritisnite **OK**.

Zadržavanje kvalitete slike

Ako na kvalitetu slike televizora utječu značajke obrade slike drugih uređaja, uključite Pixel Plus vezu.

- 1 Pritisnite **▲**.
- 2 Odaberite **[Postavljanje] > [TV postavke] > [EasyLink] > [Pixel Plus Link] > [Uključeno]**, a zatim pritisnite **OK**.

Slušanje zvuka s televizora putem drugog uređaja

Ako povežete uređaj kompatibilan sa značajkom EasyLink koji sadrži zvučnike, te ćete zvučnike na najbolji način iskoristiti ako zvuk s televizora slušate preko njih.

Ako povezani uređaj podržava HDMI-ARC i povežete ga putem HDMI ARC priključka, možete omogućiti izlaz zvuka televizora putem HDMI kabela. Nije potreban dodatni audiokabel.

- 1 Provjerite je li uređaj kompatibilan sa značajkom EasyLink povezan putem HDMI ARC priključka (pogledajte 'Stražnji priključci' na stranici 34).
- 2 Pritisnite **▲**.
- 3 Odaberite **[Postavljanje] > [TV postavke] > [EasyLink] > [HDMI1 - audioizlaz]**, a zatim pritisnite **OK**.

- 4 Odaberite nešto od sljedećeg, a zatim pritisnite **OK**.
- **[Uključeno]:** Slušanje zvuka s televizora putem povezanog uređaja EasyLink. Nije moguće slušati zvuk s televizora putem zvučnika televizora ili uređaja povezanih pomoću priključka za digitalni audioizlaz.
 - **[Isključeno]:** Slušanje zvuka s televizora putem zvučnika televizora ili uređaja povezanih pomoću priključka za digitalni audioizlaz.
- 5 Upravljanje reprodukcijom pomoću gumba za reprodukciju na daljinskom upravljaču televizora.

Prebacivanje svih EasyLink uređaja u stanje pripravnosti

Radi štednje električne energije sve uređaje kompatibilne sa značajkom EasyLink koje ne koristite možete prebaciti u stanje pripravnosti.

- 1 Pritisnite **zeleni** gumb.
- 2 Odaberite **[Isključi neupotrebjavane izvore]**, a zatim pritisnite **OK**.
 - ↳ Svi povezani EasyLink uređaji postavljeni su u stanje pripravnosti.

Korištenje zaštite Kensington

Na stražnjoj strani televizora nalazi se sigurnosni utor Kensington. Zaštitom Kensington povežite sigurnosni utor i neki nepokretni predmet, npr. težak stol.

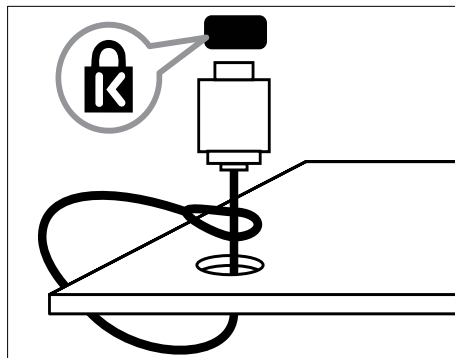

8 Podaci o proizvodu

Podaci o proizvodu podložni su promjeni bez najave. Podrobne informacije o proizvodu potražite na web-mjestu www.philips.com/support.

Podržana razlučivost zaslona

Računalni formati

- Razlučivost – brzina osvježavanja:
 - 640 × 480 – 60 Hz
 - 800 × 600 – 60 Hz
 - 1024 × 768 – 60 Hz
 - 1280 × 720 – 60 Hz
 - 1280 × 768 – 60 Hz
 - 1280 × 1024 – 60 Hz
 - 1360 × 768 – 60 Hz
 - 1680 × 1050 - 60 Hz (samo za punu HD kvalitetu)
 - 1920 × 1080 - 60 Hz (samo za punu HD kvalitetu)

Formati videozapisa

- Razlučivost – brzina osvježavanja:
 - 480i – 60 Hz
 - 480p – 60 Hz
 - 576i – 50 Hz
 - 576p – 50 Hz
 - 720p – 50 Hz, 60 Hz
 - 1080i – 50 Hz, 60 Hz
 - 1080p – 24 Hz, 25 Hz, 30 Hz, 50 Hz, 60 Hz.

Multimedija

- Podržani uređaji za pohranu: USB (podržani su samo FAT ili FAT 32 USB uređaji za pohranu)
- Podržani formati multimedijских datoteka:
 - Slike: JPEG
 - Audio: MP3
 - Videozapis: MPEG 2/MPEG 4, H.264

Tuner / prijam / prijenos

- Antenski ulaz: 75 oma, koaksijalni (IEC75)
- DVB: DVB Terrestrial, DVB-C*, DVB-T, MPEG4
- TV sustav: DVB COFDM 2K/8K; PAL I, B/G, D/K; SECAM B/G, D/K, L/L'
- Videoreprodukcija: NTSC, SECAM, PAL
- Pojasevi tunera: Hyperband, S-kanal, UHF, VHF

*Za odabrane modele

Daljinski upravljač

- Vrsta: PF01E11B
- Baterije: 2 AAA baterije (vrsta LR03)

Napajanje

- Napajanje: 220 – 240 V, 50 – 60 Hz
- Potrošnja energije u stanju pripravnosti:
 - Za xxPFL5xx6: < 0,15 W
 - Za xxPFL4xx6, xxPFL3xx6 i DesignLine Tilt: < 0,3 W
- Temperatura okoline: 5 do 40 °C
- Podatke o potrošnji energije potražite u specifikacijama proizvoda na adresi www.philips.com/support.

Snaga napajanja navedena na pločici s oznakom predstavlja potrošnju napajanja ovog proizvoda tijekom uobičajenog korištenja u kućanstvu (IEC 62087 Ed.2). Maksimalna snaga napajanja, navedena u zagradi, koristi se radi električne sigurnosti (IEC 60065 Ed. 7.2).

Podržani nosači televizora

Kako biste montirali televizor, kupite nosač tvrtke Philips ili neki drugi kompatibilni nosač za televizor.



Upozorenje

- Slijedite sve upute koje ste dobili uz nosač televizora. Koninklijke Philips Electronics N.V. ne snosi odgovornost za moguće nezgode, ozljede ili oštećenja uslijed nepravilnog montiranja televizora na zid.

Prije postavljanja, slijedite ove korake:

- 1 Da biste izbjegli oštećenje kabela i priključnica, obavezno ostavite razmak od najmanje 5,5 cm (2,2 inča) od stražnje strane televizora.
- 2 Na pojedinim modelima, uklonite umetak za postavljanje na zid sa stražnje strane TV-a.
- 3 Držači za postavljanje trebaju odgovarati sljedećim specifikacijama:

Veličina zaslona televizora (inči)	Potrebni odmak (mm)	Potrebni vijci za montiranje
47	400 x 300	4 x M8 (10 mm)
46	400 x 400	4 x M6 (11/12 mm)
42	300 x 200	4 x M6 (10 mm)
40	400 x 400	4 x M6 (11/12 mm)
37	300 x 200	4 x M6 (10 mm)
32	200 x 200	4 x M6 (10 mm)
26	100 x 100	4 x M4 (10 mm)
22	100 x 100	4 x M4 (10 mm)

Specifikacija proizvoda

Dizajn i specifikacije mogu se promijeniti bez prethodne obavijesti.

47PFL4606H

- Bez postolja televizora
 - Dimenzije (ŠxVxD): 1129,8 x 697,8 x 83 (mm)
 - Masa: 17,5 kg
- S postoljem televizora
 - Dimenzije (ŠxVxD): 1129,8 x 745,6 x 268 (mm)
 - Masa: 20,9 kg

46PFL5606H

- Bez postolja televizora
 - Dimenzije (ŠxVxD): 1080,8 x 652,9 x 39,9 (mm)
 - Masa: 16,9 kg
- S postoljem televizora
 - Dimenzije (ŠxVxD): 1080,8 x 705,2 x 294,9 (mm)
 - Masa: 20,52 kg

42PFL4606H

- Bez postolja televizora
 - Dimenzije (ŠxVxD): 1018,5 x 635,1 x 83 (mm)
 - Masa: 11,7 kg
- S postoljem televizora
 - Dimenzije (ŠxVxD): 1018,5 x 683 x 236,4 (mm)
 - Masa: 14,2 kg

42PFL3606H/42PFL3506H

- Bez postolja televizora
 - Dimenzije (ŠxVxD): 1018,5 x 635,8 x 83 (mm)
 - Masa: 11,7 kg
- S postoljem televizora
 - Dimenzije (ŠxVxD): 1018,5 x 683 x 236,4 (mm)
 - Masa: 14,2 kg

40PFL5xx6H

- Bez postolja televizora
 - Dimenzije (ŠxVxD): 946 x 577,5 x 40 (mm)
 - Masa: 12,3 kg
- S postoljem televizora
 - Dimenzije (ŠxVxD): 946 x 631 x 243,6 (mm)
 - Masa: 15 kg

37PFL4606H

- Bez postolja televizora
 - Dimenzije (ŠxVxD): 912,3 x 577,1 x 84,1 (mm)
 - Masa: 10,3 kg
- S postoljem televizora
 - Dimenzije (ŠxVxD): 912,3 x 625,2 x 236,4 (mm)
 - Masa: 12,8 kg

32PFL5x06H

- Bez postolja televizora
 - Dimenzije (ŠxVxD): 761 x 473 x 39,9 (mm)
 - Masa: 7,2 kg
- S postoljem televizora
 - Dimenzije (ŠxVxD): 761 x 525,5 x 221 (mm)
 - Masa: 8,9 kg

32PFL4606H

- Bez postolja televizora
 - Dimenzije (ŠxVxD): 795,6 x 510,6 x 93,1 (mm)
 - Masa: 8,2 kg
- S postoljem televizora
 - Dimenzije (ŠxVxD): 795,6 x 557,6 x 221,4 (mm)
 - Masa: 9,8 kg

32PFL3606H/32PFL3506H

- Bez postolja televizora
 - Dimenzije (ŠxVxD): 795,6 x 508,4 x 93,1 (mm)
 - Masa: 8,2 kg
- S postoljem televizora
 - Dimenzije (ŠxVxD): 795,6 x 557,6 x 221,4 (mm)
 - Masa: 9,8 kg

32PFL3406H

- Bez postolja televizora
 - Dimenzije (ŠxVxD): 787,5 x 505,1 x 80,5 (mm)
 - Masa: 7,8 kg
- S postoljem televizora
 - Dimenzije (ŠxVxD): 787,5 x 547,26 x 221,43 (mm)
 - Masa: 9,4 kg

26PDL49x6H

- Bez postolja televizora
 - Dimenzije (ŠxVxD): 641,5 x 428,3 x 38,7 (mm)
 - Masa: 8,30 kg
- S postoljem televizora
 - Dimenzije (ŠxVxD): 641,5 x 428,3 x 166,4 (mm)
 - Masa: 8,98 kg

22PDL49x6H

- Bez postolja televizora
 - Dimenzije (ŠxVxD): 532,5 x 357 x 36,6 (mm)
 - Masa: 5,6 kg
- S postoljem televizora
 - Dimenzije (ŠxVxD): 532,5 x 357 x 127 (mm)
 - Masa: 5,9 kg

9 Rješavanje problema

U ovom su odjeljku opisani najčešći problemi i njihova rješenja.

Općeniti problemi vezani uz televizor

Televizor se ne uključuje:

- Isključite kabel za napajanje iz naponske utičnice. Pričekajte jednu minutu, a zatim ga ponovno priključite.
- Provjerite je li kabel za napajanje čvrsto priključen.

Daljinski upravljač ne funkcionira ispravno:

- provjerite jesu li baterije u daljinskom upravljaču pravilno umetnute u skladu s položajem +/-
- zamijenite baterije u daljinskom upravljaču ako su prazne ili slabe
- očistite senzor daljinskog upravljača i televizora

Indikator stanja pripravnosti na televizoru treperi crveno:

- Isključite kabel za napajanje iz naponske utičnice. Pričekajte da se televizor ohladi pa ponovno priključite kabel za napajanje. Ako se treptanje ponovno pojavi, obratite se Philipsovoj službi za korisnike.

Zaboravili ste kôd za deblokadu televizora

- Unesite '8888'.

Televizijski je izbornik na pogrešnom jeziku.

- Promijenite izvornik televizora na željeni jezik.

Kada televizor uključujete/isključujete/stavljate u stanje pripravnosti, čuje se škripanje kućišta:

- Nije potrebno ništa poduzimati. Škripanje je normalno i nastaje zbog širenja i skupljanja televizora dok se hladi i zagrijava. To ne utječe na rad.

Nije moguće s televizora ukloniti prikaz "e-naljepnice".

- Da biste uklonili logotipe i slike, lokaciju televizora promijenite na kućnu namjenu.
 1. Pritisnite .
 2. Odaberite [Postavljanje] > [TV postavke] > [Željene postavke] > [Mjesto].
 3. Odaberite [Dom] i pritisnite OK.

Problemi s televizijskim kanalima

Prethodno instalirani kanali ne prikazuju se na popisu kanala:

- Provjerite je li odabran odgovarajući popis kanala.

Tijekom instalacije nisu pronađeni digitalni kanali:

- Provjerite podržava li TV DVB-T, DVB-T Lite ili DVB-C u vašoj državi.

Neki se kanali nisu automatski instalirali na televizor:

- Tijekom instalacije provjerite jeste li odabrali državu u kojoj instalirate televizor.

Problemi sa slikom

Televizor je uključen, ali nema slike:

- provjerite je li antena ispravno priključena na televizor
- provjerite je li kao izvor televizora odabran odgovarajući uređaj

Čuje se zvuk, ali nema slike:

- Provjerite jesu li postavke slike pravilno postavljene.

Antena ne omogućuje dobar televizijski prijam:

- Provjerite je li antena ispravno priključena na televizor.
- Glasni zvučnici, neuzemljeni audiouređaji, neonska svjetla, visoke zgrade i drugi veliki objekti mogu utjecati na kvalitetu prijama. Po mogućnosti pokušajte poboljšati kvalitetu prijama tako da promijenite smjer antene ili odmaknete uređaje od televizora.
- Ako je slab prijam samo jednog kanala, precizno ugodite taj kanal.

Kvaliteta slike s priključenih uređaja nije dobra:

- Provjerite jesu li uređaji ispravno priključeni.
- Provjerite jesu li postavke slike pravilno postavljene.

Televizor nije spremio postavke slike:

- Provjerite je li lokacija televizora postavljena na kućni način rada. Taj vam način rada omogućuje fleksibilnost pri promjeni i spremanju postavki.

Slika nije prilagođena zaslonu, prevelika je ili premala:

- Pokušajte s drugim formatom slike.

Slika je u nepravilnom položaju:

- Signali slike s nekih uređaja možda nisu dobro prilagođeni zaslonu. Provjerite izlaz signala na uređaju.

Problemi sa zvukom

Slika se vidi, ali nema zvuka:

Napomena

- Ako ne otkrije nikakav audiosignal, televizor automatski isključuje audioizlaz. To ne upućuje na kvar.

- Provjerite jesu li svi kabeli ispravno priključeni.
- Provjerite nije li glasnoća postavljena na 0.
- Provjerite nije li zvuk isključen.

Slika se vidi, ali je kvaliteta zvuka loša:

- Provjerite jesu li postavke zvuka pravilno postavljene.

Slika se vidi, ali zvuk dopire iz samo jednog zvučnika:

- Provjerite je li balans zvuka postavljen na centar.

Problemi s HDMI vezom

Postoje problemi s HDMI uređajima:

- imajte na umu da podrška za HDCP (High-bandwidth Digital Contents Protection – širokopojasna zaštita digitalnog sadržaja) može produljiti vrijeme koje je televizoru potrebno da prikaže sadržaj iz HDMI uređaja

- ako televizor ne prepoznaje HDMI uređaj i ne prikazuje se slika, pokušajte postaviti neki drugi pa ponovno vratiti ovaj uređaj
- ako se čuje isprekidani zvuk, provjerite jesu li izlazne postavke HDMI uređaja ispravne
- Ako koristite prilagodnik za HDMI na DVI ili kabel za HDMI na DVI, dodatni audiokabel mora biti priključen na **AUDIO IN** (samo mini priključnica).

Problemi pri priključivanju računala

Računalni prikaz na televizoru nije stabilan:

- Provjerite jesu li na računalu postavljene podržana razlučivost i brzina osvježavanja.
- Postavite format slike televizora koji nije skaliran.

Obratite nam se

Ako ne možete riješiti problem, pogledajte najčešća pitanja za ovaj uređaj na web-mjestu www.philips.com/support.

Ako se problem ne riješi, obratite se službi za korisnike tvrtke Philips u svojoj državi navedenoj u ovom korisničkom priručniku.



Upozorenje

- Ne pokušavajte sami popraviti televizor. To može dovesti do ozbiljne ozljede, nepopravljivog kvara televizora ili gubitka jamstva.



Napomena

- Prije nego se obratite tvrtki Philips, zabilježite model i serijski broj televizora. Ti su brojevi otisnuti na stražnjoj strani televizora i na ambalaži.

10 Indeks

A

analogni kanali	
jezik, promjena	24
audiojezik	24

Č

čuvar zaslona	24
---------------	----

C

CAM	
omogućivanje	38
Umetanje	38

D

daljinski upravljač	
na zaslonu	39
pregled	8
demo	29
digitalni kanali	
digitalni radio	27
jezik, promjena	24
titlovi	25
dimenzije	43

E

EasyLink	
kvaliteta slike, zadržavanje	40
omogućivanje	39
prebacivanje u stanje pripravnosti, svi uređaji	41
upravljanje uređajima, pomoću daljinskog upravljača	39
videozapis s titlovima, maksimizirani prikaz	40
zvuk s drugih zvučnika	
automatski	39
ručno	40
Elektroničkom vodiču kroz programe	20
EPG, izbornik	20

F

format slike	17
--------------	----

G

glasnoća	12
----------	----

H

HDMI	34, 36
HDMI ARC	34

I

instalacija	
instalacija kanala	
instalacija kanala (automatska)	30
isključivanje zvuka zvučnika televizora	39, 40

J

jezik	
audio	24
izbornik	24
titlovi	24

K

kanali	
instalacija (automatska)	30
nadogradnja	30
omiljeni	20
popis kanala	11
prebacivanje	11
preimenovanje	32
promjena redoslijeda	32
razmještanje	32
sakrivanje i otkrivanje	20
Kensington brava	41
klasifikacija prema dobnoj skupini	23
kontrole	7
kućni način rada	29

M			
mjerač vremena	22		
mjesto, kuća ili trgovina	29		
Modul uvjetnog pristupa (Conditional Access Module)	38		
montiranje na zid	43		
multimedija	25		
multimedija, reprodukcija datoteka	25		
N			
način rada za trgovine	29		
napajanje	42		
O			
održavanje	5		
održavanje zaslona	5		
osobe oštećena sluha	18		
P			
pametna slika	15		
pametni zvuk	17		
Pixel Plus veza	40		
početni izbornik	14		
ponovna instalacija televizora	30		
popis omiljenih, dodavanje	20		
postavke			
pomoćnik	15		
slika	16		
zvuk	18		
postavke slike	16		
postavke zvuka	18		
povezivanje			
povezivanje uređaja	34		
povezivanje, računalo	37		
povezivanje, USB	25		
priključci	34, 36		
prebacivanje	10		
preimenovanje kanala	32		
promjena redoslijeda kanala	32		
R			
računalo, pogledajte PC	37		
računalo, rezolucije zaslona	42		
recikliranje	6		
		rješavanje problema	45
		roditeljski ključ	23
		S	
		sat	21
		Scenea, pogledajte čuvar zaslona	24
		Scenea, uključivanje	24
		slabovidne osobe	18
		smještanje televizora	29
		softver	
		ažuriranje digitalnog emitiranja	28
		verzija	27
		specifikacije	42
		stanje pripravnosti	10
		T	
		teletekst	
		dvojni ekran	19
		podstranice	19
		povećavanje	19
		Table of Pages	19
		teletekst 2.5	19
		titlovi	24
		titlovi, jezik	25
		tvorničke postavke	29
		U	
		uključivanje ili isključivanje televizora	11
		univerzalni pristup	18
		uređaji	
		dodavanje	14
		gledanje	12
		V	
		visoka rezolucija (HD), sadržaj	34, 36
		Z	
		zajedničko sučelje	38
		zaslon, pozadinska slika	24
		zaštita okoliša	
		dok gledate TV	6
		kraj korištenja	6
		recikliranje	6