

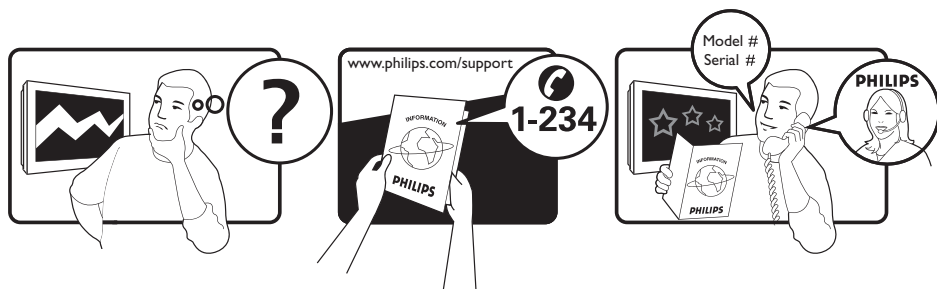

www.philips.com

HR KORISNIČKI PRIRUČNIK

PHILIPS



Country	Number	Tariff
Austria	0810 000205	0.07/min
Belgium	078250145	0.06/min
Czech Rep	800142840	free
Denmark	3525 8759	local
Finland	09 2311 3415	local
France	0821 611655	0.09/min
Germany	01803 386 852	0.09/min
Greece	0 0800 3122 1280	free
Hungary	0680018189	free
Ireland	01 601 1777	local
Italy	840320086	0.08/min
Luxemburg	40 6661 5644	local
Netherlands	0900 8407	0.10/min
Norway	2270 8111	local
Poland	0223491504	local
Portugal	2 1359 1442	local
Slovakia	0800004537	free
Spain	902 888 784	0.10/min
Sweden	08 5792 9100	local
Switzerland	0844 800 544	local
UK	0870 900 9070	local

This information is correct at the time of press.

For updated information, see www.support.philips.com

Sadržaj

Uvod	3	Promjena PIN broja.....	16
Sigurnost	4	Mogućnosti za ograničenje pristupa digitalnim kanalima.....	16
Tipke i priključci na televizoru	5	Korištenje CI utora.....	16
Prvi koraci	6	Postavljanje popisa omiljenih kanala	17
Pričvršćivanje televizora na zid.....	6	Automatsko ažuriranje softvera	18
Priključivanje i isključivanje izvora napajanja	6	Pribavljanje informacija o verziji softvera	18
Uključivanje televizora.....	6	Informacije o preuzimanju softvera.....	18
Umetanje baterija u daljinski upravljač.....	6	Preuzimanje novog softvera	18
Funkcije daljinskog upravljača	7	Korištenje izbornika Options	19
Prvo uključivanje TV prijamnika	9	Prikaz popisa programa	20
Povratak na izbornik Instalac.	9	Korištenje digitalnog teleteksta	21
Traka za poruke	10	Analogni teletekst u digitalnom načinu rada	21
Gledanje ili slušanje digitalne televizije i radija	11	Korištenje uvjetnog pristupa	22
Promjena redoslijeda pohranjenih kanala	11	Automatsko ugađanje analognih kanala	23
Traženje novih TV kanala i radiostanica..	11	Ručno ugađanje analognih kanala	24
Postavljanje televizijskih kanala i radiostanica	12	Ponovno numeriranje kanala	25
Dodavanje novih kanala i stanica na popis	12	Dodjela naziva kanalima	26
Ponovno instaliranje svih kanala.....	12	Odabir omiljenih kanala	27
Ručna instalacija digitalnih kanala	12	Dodavanje i uklanjanje kanala s popisa favorita	27
Ispitivanje kvalitete TV signala	13	Postavljanje tajmera	28
Postavljanje jezika i lokacije	14	Blokiranje kanala (roditeljski nadzor)	29
Postavljanje jezika i lokacije.....	14	Stvaranje PIN broja za roditeljski nadzor	29
Ponovno postavljanje jezika na željeni jezik	14	Blokiranje i deblokiranje odabranih kanala	29
Mogućnosti podizbornika za jezike.....	14	Promjena PIN broja za roditeljski nadzor	30
Mogućnosti podizbornika za jezike.....	15	Blokiranje i deblokiranje svih kanala.....	30
Ograničavanje pristupa digitalnim kanalima	16		
Upotreba PIN broja	16		

Zaključavanje bočnih upravljačkih tipki (roditeljski ključ)	31	Konfiguriranje televizora u PC načinu rada	42
Uživanje u značajki Ambilight	32	Podržane razlučivosti osobnog računala	42
Uključivanje i isključivanje značajke Ambilight.....	32	Otklanjanje poteškoća	43
Konfiguriranje postavki značajke Ambilight	32	Informacije o zaštiti okoliša	45
Prilagodba postavki slike i zvuka	33		
Postavke slike	33		
Postavke zvuka	33		
Pametna slika i zvuk	35		
Pametna slika	35		
Korištenje Pametnog zvuka.....	35		
Formati slike	36		
Korištenje teleteksta	37		
Korištenje televizora u načinu rada s visokom razlučivošću	39		
Povezivanje HD uređaja s televizorom....	39		
Prilagodba postavki slike i zvuka u HD načinu rada	39		
Postavke slike u HD načinu rada	39		
Postavke zvuka u HD načinu rada	39		
Konfiguriranje televizora u HD načinu rada	39		
Prikaz u izvornoj razlučivosti 1080.....	40		
Podržani formati	40		
Korištenje Auto HDMI priključka.....	41		
Korištenje televizora kao monitora osobnog računala	42		
Povezivanje osobnog računala s televizorom.....	42		
Prilagodba postavki slike i zvuka u PC načinu rada	42		
Postavke slike u PC načinu rada.....	42		
Postavke zvuka u PC načinu rada	42		

Uvod

Zahvaljujemo vam na kupnji ovog televizijskog prijamnika. U ovome ćete priručniku pronaći informacije o postavljanju televizora i radu s njime.



Ako u ovom priručniku ne pronađete odgovor na svoje pitanje, obratite se lokalnoj službi za podršku korisnicima ili servisnom centru tvrtke Philips. Telefonski brojevi i adrese navedeni su u globalnoj garanciji koja se isporučuje s televizorom.

Informacije o proizvodu

Oznaka modela i serijski broj nalaze se na stražnjoj i lijevoj strani televizijskog prijamnika te na ambalaži.

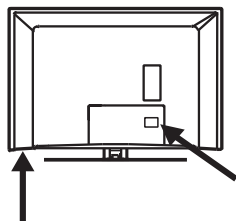

Značajke proizvoda

Napomena: Dostupno na odabranim modelima



Zaštita zaslona

1. Ne uklanjajte zaštitnu navlaku sve dok televizijski prijamnik pravilno ne postavite ili učvrstite na zid te dok ne priključite sve kabele.
2. Sjajnu prednju stranu televizora čistite isključivo mekom tkaninom koju ste dobili uz uređaj.
3. Nemojte koristiti mokru tkaninu iz koje kaplje voda. Televizor nemojte čistiti acetonom, toluenom ili alkoholom. Kao mjeru opreza preporučujemo da prije čišćenja izvučete kabel za napajanje iz utičnice za napajanje.

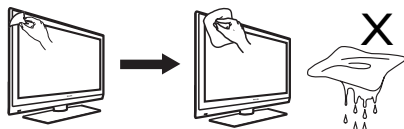

4. Nemojte dodirivati, gurati, trljati ili udarati zaslon tvrdim predmetima jer bi oni mogli izgrepsti ili trajno oštetiti zaslon.

Sigurnost

1. Za podizanje i nošenje televizora težeg od 25 kilograma potrebno je dvoje ljudi. Nepravilno rukovanje televizorom može prouzročiti ozbiljne ozljede.
2. Ako televizijski prijamnik smještate na neku podlogu, provjerite je li ona ravna i može li izdržati težinu televizora.
3. Za pričvršćivanje televizora na zid potrebne su posebne vještine te bi to trebalo prepustiti kvalificiranom osoblju. Ne preporučuje se da to pokušavate sami. Philips se neće smatrati odgovornim za nepravilno pričvršćivanje televizora na zid ni za pritom nastale nesreće ili ozljede.
4. Ovaj je televizor kompatibilan sa standardom pričvršćivanja na zid VESA. Pričvršćivače usklađene sa standardom VESA kojima ćete prijamnik pričvrstiti na zid možete nabaviti kod lokalnog prodavača elektroničke opreme. Prije montiranja televizora na zid provjerite može li zid podnijeti težinu televizora.
5. Gdje god da postavite ili objesite televizor, provjerite može li zrak slobodno cirkulirati kroz ventilacijske otvore. Televizor nemojte smještati u zatvorene prostore.
6. U blizini televizijskog prijamnika nemojte smještati izvore otvorenog plamena, na primjer zapaljene svijeće.
7. Televizor ili baterije daljinskog upravljača nemojte izlagati vrućini, izravnoj sunčevoj svjetlosti, kiši ili vodi.



8. Ne postavljajte posude s vodom na televizor ili u blizinu televizora. Proljevanje vode po televizoru može

izazvati strujni udar. Ako prolijete vodu po televizoru, nemojte ga koristiti. Smjesta isključite napajanje i obratite se kvalificiranom tehničaru koji će pregledati televizor.

9. Tijekom grmljavinskih oluja nemojte dodirivati nijedan dio televizora, kabela za napajanje ili antene.
10. Televizor nemojte dulje vrijeme ostavljati u pričuvnom načinu rada. Umjesto toga, isključite televizor iz utičnice za napajanje.
11. TV uređaj je uvijek priključen na izvor napajanja. TV uređaj isključite na sljedeći način:
 - izvlačenjem kabela za napajanje iz stražnje strane televizora
 - izvlačenjem utikača iz zidne utičnice. Kabel za napajanje izvlačite držeći ga za utikač – nemojte potezati sâm kabel.
12. Provjerite možete li jednostavno pristupiti kableu i utičnici za napajanje da biste televizor mogli isključiti iz utičnice.

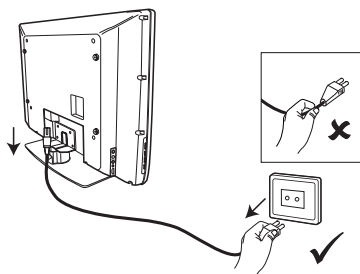

13. Provjerite je li kabel za napajanje potpuno umetnut u utičnicu za napajanje na televizoru i u zidnu utičnicu.
14. Ako je televizor postavljen na pomično postolje ili pomični nosač, provjerite ne izaziva li zakretanje televizora pretjerano zatezanje kabela za napajanje. Pretjerano zatezanje kabela za napajanje može oslabiti veze i prouzročiti elektrostatičko pražnjenje ili požar.
15. Provjerite odgovara li napon u vašem domu naponu navedenom na naljepnici sa stražnje strane televizora.

Tipke i priključci na televizoru

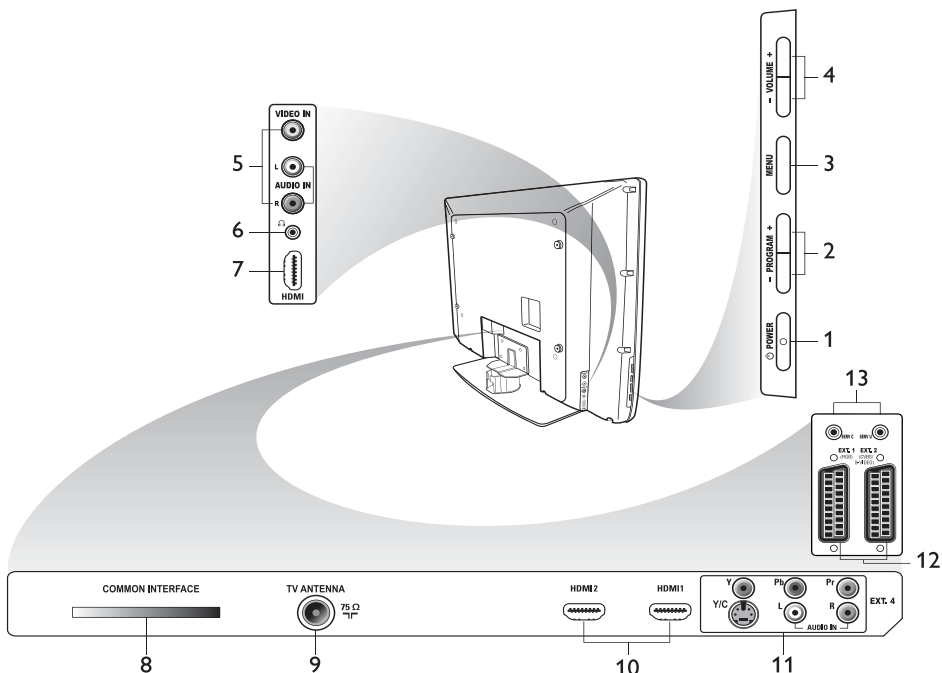

1. **POWER (NAPAJANJE)**
Uključivanje i isključivanje televizora.
Da biste isključili napajanje televizora, izvucite kabel za napajanje iz utičnice za napajanje sa stražnje strane televizora ili izvucite utikač iz zidne utičnice.
2. **- PROGRAM +**
Odabir kanala.
3. **MENU (IZBORNIK)**
Prikaz ili zatvaranje izbornika.
4. **-VOLUME + (- GLASNOĆA +)**
Prilagodba glasnoće.
5. **Audio Video**
Priklučivanje fotoaparata ili videokamere.
6. **Slušalice** 
Priklučivanje slušalica. Funkcija isključivanja zvuka ne radi kada su uključene slušalice.
7. **Bočni HDMI**
Povezivanje s perifernim uređajima, uključujući uređaje s visokom razlučivosti.
8. **Common Interface (CI) slot**
Povezivanje s karticama za uvjetni pristup (Conditional Access), kao što su kabelska ili pametna kartica.
9. **TV antena**
Povezivanje s antenskim priključkom.
10. **HDMI**
Za povezivanje s perifernim uređajima, uključujući uređaje s visokom razlučivosti. Neki modeli imaju tri HDMI priključka.
11. **EXT 4 Y/C i EXT 4 YPbPr**
Povezivanje s perifernim uređajima. Istodobno se može koristiti samo jedan videopriključak.
12. **EXT 1 (RGB) i EXT 2 (CVBS/S-VIDEO)**
Povezivanje s perifernim uređajima.
13. Za potrebe servisa (ovdje ne priključujte slušalice).

Prvi koraci

Pričvršćivanje televizora na zid

Ovaj je televizor kompatibilan sa standardom pričvršćivanja na zid VESA. Pričvršćivače usklađene sa standardom VESA kojima ćete prijammnik pričvrstiti na zid možete nabaviti kod lokalnog prodavača elektroničke opreme.

Prije nego televizor pričvrstite na zid, priključite kabele.

Provjerite ima li između zida i stražnje strane televizora najmanje 30 mm slobodnog prostora. Za prijammnike sa subwooferom potrebno je dodatnih 10 mm za optimalni zvučni efekt.

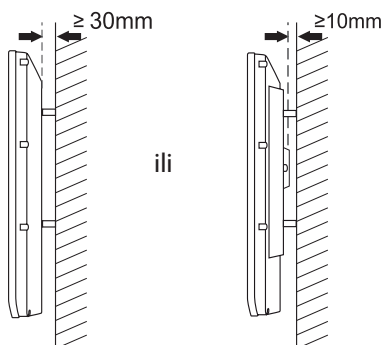

Priključivanje i isključivanje izvora napajanja

Utikač antene i kabel za napajanje čvrsto umetnite u odgovarajuće utore pri dnu televizora prije nego što ih uključite u zidnu utičnicu.

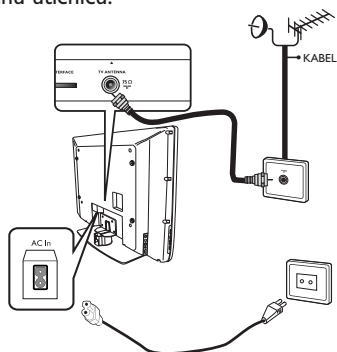

Uključivanje televizora

Da biste uključili televizor, pritisnite tipku **POWER (NAPAJANJE)** na bočnim upravljačkim tipkama televizora. Uključuje se plavi indikator, a nakon nekoliko sekundi i zaslon.

Ako je TV prijammnik u pričuvnom načinu rada, indikator će svijetliti crveno. Na bočnim upravljačkim tipkama pritisnite **PROGRAM +/-** ili tipku **P +/-** na daljinskom upravljaču.

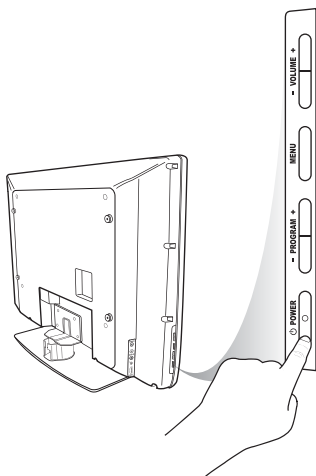

Umetanje baterija u daljinski upravljač

Umetnite baterije u daljinski upravljač pazeći da krajevi označeni znakovima + i - budu pravilno usmjereni. Pravilan položaj naznačen je u unutrašnjosti kućišta za baterije na daljinskom upravljaču.

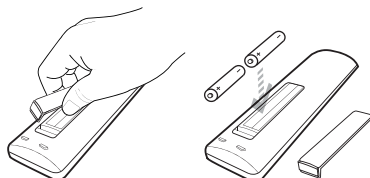

Funkcije daljinskog upravljača

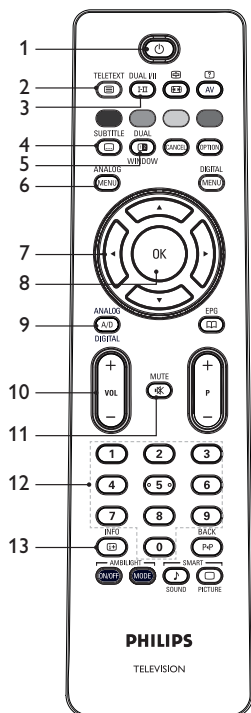

1. **Pričuveni način rada**

Prebacivanje u pričuveni način rada ili uključivanje televizora. Možete i pritisnuti tipke od do , **P +/-** ili .

2. **Teletekst**

Informacije o korištenju teleteksta potražite u odjeljku *Korištenje teleteksta* na 37. stranici.

3. **Načini reprodukcije zvuka**

- Prebacivanje programa u **MONO** iz **STEREO** i **Nicam Stereo**.
- Kod dvojezičnih emisija odaberite **Dual I** ili **Dual II**, ovisno o tome kako je naznačeno prilikom emitiranja takvih emisija.
- U digitalnom načinu rada pritiskom na tipku **I-II** prikazuje se popis jezika na kojima je moguće reproducirati zvuk.

4. **Titlovi**

Aktiviranje ili deaktiviranje titlova u digitalnom načinu rada.

5. **Teletekst (dvostruki prozor)**

Informacije o korištenju teleteksta potražite u odjeljku *Korištenje teleteksta* na 37. stranici.

6. **Analogni izbornik**

Prikaz ili izlaz iz izbornika televizora u analognom načinu rada.

7. **Odabir i prilagodba mogućnosti izbornika.**

8. **U redu**

Potvrda odabira i pristup popis programa u digitalnom načinu rada.

9. **Analogno/Digitalno**

Brzo prebacivanje iz analognog načina rada u digitalni i obrnuto.

10. **+ VOL -**

Prilagodba glasnoće.

11. **Bez zvuka**

Uključivanje ili isključivanje zvuka iz zvučnika.

12. do **Numeričke tipke**

Izravan pristup brojevima programa. Ako unosite dvoznamenkasti broj programa, drugu znamenku morate unijeti odmah nakon prve, prije nego nestane crtica.

13. **Informacije na zaslonu**

- U **digitalnom** načinu rada služi za prikaz ili izlaz s trake za poruke. Dodatne informacije potražite u odjeljku *Traka za poruke* na 10. stranici.
- U **analognom** načinu rada pritiskom na tu tipku prikazuje se ili isključuje broj programa, način reprodukcije zvuka, sat te vrijeme preostalo do programiranog isključivanja.

Funkcije daljinskog upravljača (nast.)

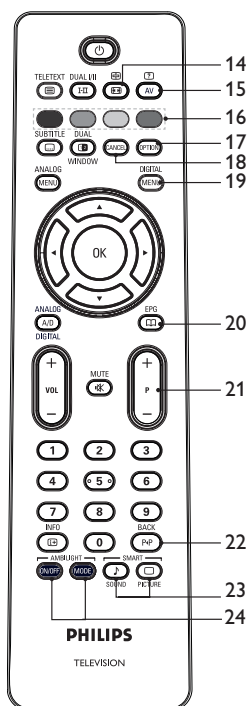

14. **Format slike**

Promjena formata slike. Dodatne informacije potražite u odjeljku *Formati slike* na 36. stranici.

15. **Popis izvora**

Prikaz popisa izvora signala na kojima možete gledati TV ili periferne uređaje.

16. **Boje teleteksta**

Informacije o korištenju teleteksta potražite u odjeljku *Korištenje teleteksta* na 37. stranici.

17. **Mogućnosti**

Informacije o korištenju mogućnosti potražite u odjeljku *Korištenje izbornika Options* na 19. stranici.

18. **Poništi**

Izlaz iz teleteksta u digitalnom načinu rada. Poslužite se tom tipkom ako za izlaz iz teleteksta nisu dostupne tipke u boji.

19. **Digitalni izbornik**

Prikaz ili izlaz iz digitalnog izbornika u digitalnom načinu rada.

20. **Popisi programa**

Prikaz popisa programa. Dodatne informacije potražite u odjeljku *Prikaz popisa programa* na 20. stranici.

21. **+ P – Program**

Odabir prethodnog ili sljedećeg TV kanala.

22. **NATRAG**

Prebacivanje s prethodnog na trenutni kanal i obrnuto. Ta se tipka može koristiti i za uređivanje ili pomicanje natrag prilikom dodjeljivanja naziva kanalima.

23. **Pametna slika i zvuk**

Prebacivanje između unaprijed definiranih postavki slike i postavki zvuka. Dodatne informacije potražite u odjeljku *Pametna slika i zvuk* na 35. stranici.

24. **Ambilight**

Odnosi se na televizore opremljene značajkom Ambilight.

- UKLJ./ISKLJ.: uključivanje ili isključivanje značajke Ambilight.
- MODE SELECTION: odabir načina rada značajke Ambilight.

Prvo uključivanje TV prijarnika

Kada prvi put uključite televizor, on je u digitalnom načinu rada, a na zaslonu se pojavljuje sljedeći izbornik.

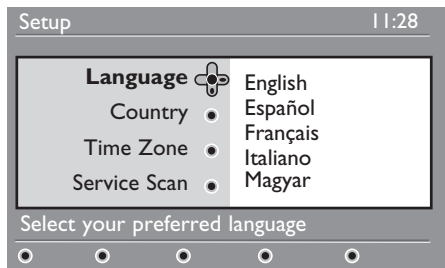

Odabir jezika, zemlje i vremenske zone

1. Pritisnite tipku ► da biste ušli u stavku **Language** (Jezik), a zatim pritiskom na tipku ▲ ili ▼ odaberite željeni jezik.
2. Pritisnite tipku (OK) da biste potvrdili odabir.
3. Pritisnite tipku ▲ ili ▼ da biste označili stavku **Country** (Drzava) ili **Time Zone** (Vremenska Zona), a zatim pritisnite tipku ► da biste ušli u stavku **Country** (Drzava) ili **Time Zone** (Vremenska Zona).
Napomena: ako odaberete pogrešnu zemlju, redni brojevi kanala neće odgovarati standardu vaše zemlje. Možda ćete primati manje usluga ili čak nijednu.
4. Pritisnite tipku ▲ ili ▼ da biste odabrali željenu **Country** (Drzava) ili **Time Zone** (Vremenska Zona).
5. Pritisnite tipku (OK) da biste potvrdili odabir.
6. Pritisnite tipku ▼ da biste odabrali **Service Scan**.
7. Pritisnite tipku (OK) za početak instalacije. TV prijarnik traži dostupne analogne i digitalne kanale.

8. Ako se ne pronade nijedan digitalni kanal, pritisnite tipku (A/D) za prijelaz u analogni način rada.

Povratak na izbornik Instalac.

Ovim će se postupkom vratiti izvorne tvorničke postavke za digitalni i analogni način rada.

1. Na bočnim upravljačkim tipkama TV prijarnika pritisnite i držite tipku **MENU (IZBORNIK)** 5 sekundi. Na zaslonu će se pojaviti izbornik.
2. Odaberite jezik, zemlju i vremensku zonu na isti način kao kad ste prvi put uključili televizor.





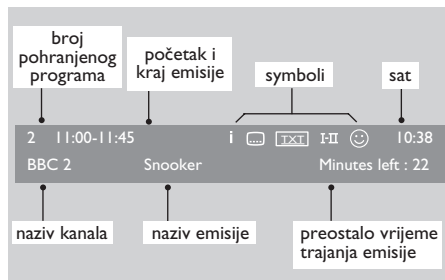



Traka za poruke

Kada odaberete digitalni program, na vrhu će se zaslona na nekoliko sekundi prikazati traka za poruke. Traka za poruke nestat će nakon nekoliko sekundi.



Traka za poruke sadrži informacije o broju pohranjenog programa, nazivu kanala, nazivu emisije, vremenu njezina početka i kraja, sat te preostalo vrijeme trajanja emisije.

Opis simbola na traci za poruke





- **i** Dostupno je više informacija o ovoj emisiji.
Za prikaz dodatnih informacija jedanput pritisnite tipku . Pritisnite tipku  da biste uklonili informacije.
-  Dostupni su titlovi
Za pristup titlovima pritisnite tipku . Možete pritisnuti i tipku  da biste pristupili izborniku mogućnosti i ondje odabrali titlove.
-  U digitalnom je načinu dostupan analogni teletekst.
- **I-II** Dostupni su drugi jezici. Za odabir drugog jezika pritisnite tipku . Pritisnite tipku  za pristup izborniku mogućnosti.
-  Boja simbola (crvena, zelena, žuta ili plava) označava odabrani popis omiljenih kanala.

Napomena: bijeli se simbol  pojavljuje ako je program pohranjen na jednom ili više popisa omiljenih programa koji trenutno nisu aktivni.



Gledanje ili slušanje digitalne televizije i radija

Promjena redoslijeda pohranjenih kanala



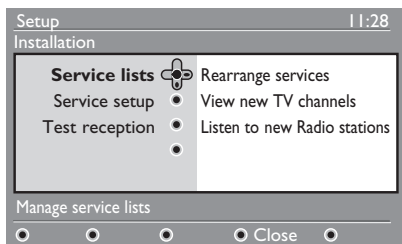

Redoslijed pohranjenih digitalnih kanala i radiostanica možete promijeniti.

1. Ako ste u analognom načinu rada, prebacite se u digitalni način pritiskom na tipku  na daljinskom upravljaču.
2. Pritisnite tipku  da biste prikazali izbornik postavki.
3. Pritisnite tipku  da biste odabrali **Installation** i dvaput pritisnite tipku  da biste odabrali izbornik **Service lists**.

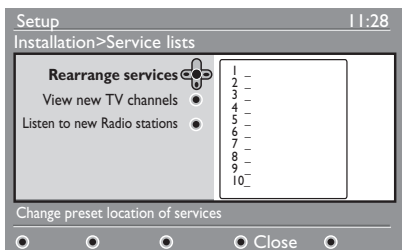

4. Pritisnite tipku  ili  da biste odabrali **Rearrange services**, te pritisnite tipku .









5. Pritisnite tipku  ili  da biste označili željeni kanal.
6. Pritisnite tipku  da biste aktivirali kanal. Za deinstaliranje odabranog kanala pritisnite crvenu tipku.
7. Pritisnite tipku  ili  da biste odabrali novi broj kanala.





8. Pritisnite zelenu tipku da biste potvrdili odabir. Zamjena je obavljena.
9. Ponovite navedene korake sve dok ne dobijete željeni redoslijed svih kanala.
10. Pritisnite tipku  za povratak na prethodni izbornik.

11. Pritisnite tipku  za izlaz iz izbornika.

Traženje novih TV kanala i radiostanica

Možete provjeriti ima li novih televizijskih kanala ili radiostanica koje je davatelj usluga omogućio nakon što ste instalirali TV prijamnik.

1. Ako ste u analognom načinu rada, prebacite se u digitalni način pritiskom na tipku  na daljinskom upravljaču.
2. Pritisnite tipku  da biste prikazali izbornik postavki.
3. Pritisnite tipku  da biste odabrali **Installation** i dvaput pritisnite tipku  da biste odabrali izbornik **Service lists**.
4. Pritisnite tipku  ili  da biste odabrali mogućnost **View new TV channels** ili **Listen to new Radio stations**.

5. Ako su dostupne nove usluge, pritisnite tipku  da biste ušli na popis, a popisom se krećite pomoću tipke  ili . Dodatne informacije o dodavanju novih usluga na popis omiljenih kanala potražite u odjeljku *Dodavanje novih kanala ili stanica na popis* na 12. stranici.
6. Pritisnite tipku  za povratak na prethodni izbornik.
7. Pritisnite tipku  za izlaz iz izbornika.

Postavljanje televizijskih kanala i radiostanica

Dodavanje novih kanala i stanica na popis

Možete potražiti nove televizijske kanale i radiostanice koje je davatelj usluga omogućio nakon početne instalacije vašeg televizora.

1. Ako ste u analognom načinu rada, prebacite se u digitalni način pritiskom na tipku **(A/D)** na daljinskom upravljaču.

2. Pritisnite tipku **(MENU)** da biste prikazali izbornik postavki.

3. Pritisnite tipku **▼** da biste odabrali **Installation**, a zatim pritisnite tipku **▶**.

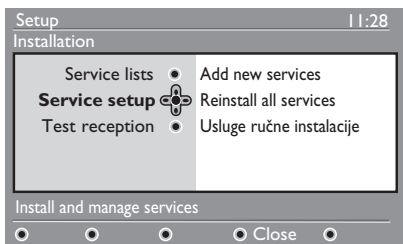

4. Odaberite **Service setup** i pritisnite tipku **▶**.

5. Pritisnite **▶** za dodavanje novih usluga, a potom pritisnite tipku **(OK)** za početak instalacije.

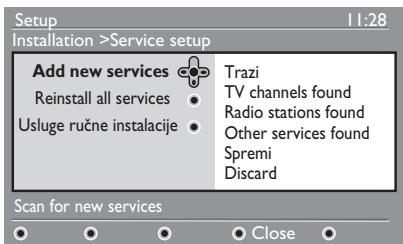

Započinite pretraživanje. Novi kanali dodaju se na izbornik s popisom kanala. Na zaslonu se prikazuje tijek instalacije izražen u postocima i broj pronađenih kanala.

6. Po dovršetku pretraživanja pritisnite tipku **(OK)** da biste prihvatili nove usluge.

7. Pritisnite tipku **◀** za povratak na

prethodni izbornik.

8. Pritisnite tipku **(MENU)** za izlaz iz izbornika.

Ponovno instaliranje svih kanala

Ovaj vam izbornik omogućuje ponovno instaliranje svih digitalnih televizijskih kanala i radiostanica.

1. Ako ste u analognom načinu rada, prebacite se u digitalni način pritiskom na tipku **(A/D)** na daljinskom upravljaču.

2. Pritisnite tipku **(MENU)** da biste prikazali izbornik postavki.

3. Pritisnite tipku **▼** da biste odabrali **Installation**, a zatim pritisnite tipku **▶**.

4. Odaberite **Service setup** i pritisnite tipku **▶**.

5. Odaberite **Reinstall all services** i pritisnite tipku **▶**.

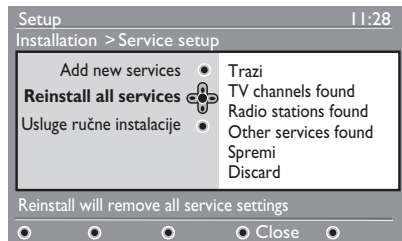

6. Pritisnite tipku **(OK)** za početak instalacije. Počinje traženje digitalnih usluga. Usluge se pohranjuju automatski. Po dovršetku pretraživanja na izborniku će se prikazati broj pronađenih digitalnih usluga.

7. Pritisnite tipku **(OK)** za pohranjivanje usluga.

8. Pritisnite tipku **◀** za povratak na prethodni izbornik.

9. Pritisnite tipku **(MENU)** za izlaz iz izbornika.

Ručna instalacija digitalnih kanala

Postavljanje televizijskih kanala i radiostanica (nast.)

Unosom frekvencije ciljnog kanala usluge možete pretraživati i ručno.

1. Ako ste u analognom načinu rada, prebacite se u digitalni način pritiskom na tipku **A/D** na daljinskom upravljaču.
2. Pritisnite tipku **DIGITAL MENU** da biste prikazali izbornik postavki.
3. Odaberite **Service setup** i pritisnite tipku **▶**.
4. Odaberite **Usluge ručne instalacije** i pritisnite tipku **▶**.

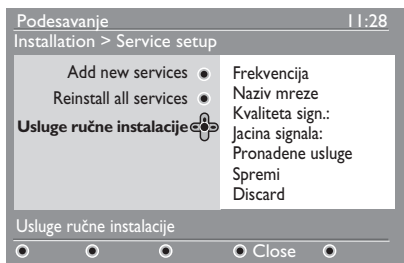

5. Tipkama od **0** do **9** unesite frekvenciju ciljnog kanala, a potom pritisnite tipku **OK** za početak pretraživanja.
6. Po dovršetku pretraživanja pritisnite tipku **OK** da biste prihvatili novu uslugu.
7. Pritisnite tipku **◀** za povratak na prethodni izbornik.
8. Pritisnite tipku **DIGITAL MENU** za izlaz iz izbornika.

Ispitivanje kvalitete TV signala

Ovaj vam izbornik omogućuje da provjerite snagu signala koji primete putem antene.

1. U digitalnom načinu rada pritisnite tipku **DIGITAL MENU** da biste otvorili izbornik postavki.
2. Pritisnite tipku **▼** da biste odabrali **Installation**, a zatim pritisnite tipku **▶**.

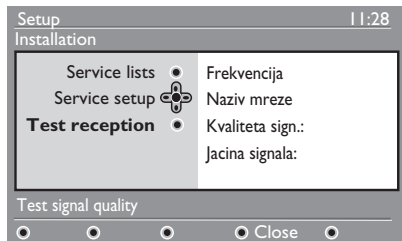





3. Pritisnite tipku **▼** da biste odabrali **Test reception**, a zatim pritisnite tipku **▶**. Prikazat će se frekvencija programa, naziv mreže te kvaliteta i snaga signala.
4. Pomoću tipke **▶** otvorite **Frekvencija**, a zatim pomoću tipki od **0** do **9** unesite frekvenciju digitalnog kanala koji želite ispitati.
 - pritisnite tipku **▶** da biste se pomaknuli na sljedeće znakovno mjesto.
 - ako ispitivanje prijma pokaže da je snaga signala slaba, namjestite ili zamijenite antenu. Za najbolje se rezultate obratite profesionalnom instalateru antena.
5. Nakon unosa frekvencije pritisnite tipku **OK** da biste zatvorili stavku **Frekvencija**.
6. Pritisnite tipku **◀** za povratak na prethodni izbornik.
7. Pritisnite tipku **DIGITAL MENU** za izlaz iz izbornika.







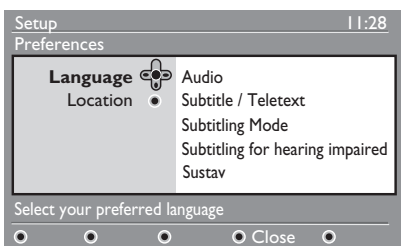

Postavljanje jezika i lokacije

Odabrati možete željeni jezik, zemlju i vremensku zonu.

Postavljanje jezika i lokacije

1. Ako ste u analognom načinu rada, prebacite se u digitalni način pritiskom na tipku  na daljinskom upravljaču.
2. Pritisnite tipku  da biste prikazali izbornik postavki.
3. Pritisnite tipku  da biste odabrali **Preferences**, a zatim pritisnite tipku .













4. Odaberite **Language** ili **Location**, a zatim pritisnite tipku .
5. Pritisnite tipku  ili  da biste odabrali mogućnost, a zatim pritisnite tipku  da biste otvorili podizbornik.
6. Odaberite željene vrijednosti i pritisnite tipku  ili  za izlaz.
7. Pritisnite tipku  za povratak na prethodni izbornik.
8. Pritisnite tipku  za izlaz iz izbornika.

Ponovno postavljanje jezika na željeni jezik

Ako ste odabrali pogrešan jezik koji ne razumijete, slijedite navedene korake da biste vratili željeni jezik.

1. Pritisnite tipku  za izlaz iz izbornika.

2. Ponovo pritisnite tipku  da biste prikazali izbornik.
3. Pritisnite tipku  za odabir druge stavke na izborniku.
4. Pritisnite tipku  da biste ušli na sljedeću razinu izbornika.
5. Pritisnite tipku , a potom  za odabir pete stavke na izborniku.
6. Pritisnite tipku  da biste ušli na sljedeću razinu izbornika.
7. Pritisnite tipku  ili  za odabir željenog jezika.
8. Pritisnite tipku  da biste potvrdili odabir.
9. Pritisnite tipku  za izlaz iz izbornika.

Mogućnosti podizbornika za jezike

Na sljedećem popisu nalaze se opisi mogućnosti podizbornika za odabir jezika.

- **Audio:** odabir jezika na kojem se emitira program
- **Subtitle/Teletext:** odabir jezika na kojem će se prikazivati titlovi ili teletekst
- **Subtitling Mode:** isključivanje, uključivanje i postavljanje automatskog načina emitiranja titlova. U automatskom načinu rada titlovi se prikazuju samo ako se emitiraju uz izvorni audioprijenos.
- **Subtitles for hearing impaired:** aktiviranje i deaktiviranje titlova za osobe oštećena sluha. Ta je značajka dostupna samo ako je predviđena u emitiranom programu.
- **Sustav:** odabir jezika izbornika

Postavljanje jezika i lokacije (nast.)

Mogućnosti podizbornika za jezike

Na sljedećem popisu nalaze se opisi mogućnosti podizbornika za odabir jezika.

- **Country:** odabir zemlje u kojoj živite
- **Time Zone:** odabir vremenske zone kojoj pripadate





Jezik možete odabrati neovisno o zemlji.

Oprez: ako odaberete pogrešnu zemlju, redni brojevi kanala neće odgovarati standardu vaše zemlje. Možda ćete, stoga, primiti manje usluga ili čak nijednu.





Ograničavanje pristupa digitalnim kanalima

Pristup digitalnim kanalima možete ograničiti.

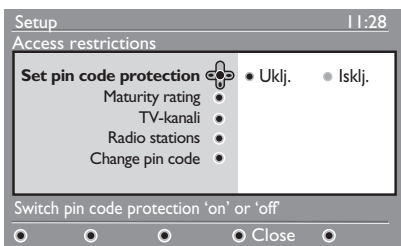

Upotreba PIN broja





1. Ako ste u analognom načinu rada, prebacite se u digitalni način pritiskom na tipku  na daljinskom upravljaču.
2. Pritisnite tipku  da biste prikazali izbornik postavki.
3. Pritisnite tipku  da biste odabrali **Access restrictions**, a zatim pritisnite tipku .
4. Pritisnite tipku  da biste ušli na izbornik **Set pin code protection**.



5. Pritisnite tipku  ili  da biste odabrali **Uklj.** (On), a potom pritisnite tipku  za izlaz.
Upozorenje: ako odlučite koristiti PIN broj, taj broj morate koristiti pri svakom programiranju snimanja emisija.
6. Pritisnite tipku  za povratak na prethodni izbornik.
7. Pritisnite tipku  za izlaz iz izbornika.

Promjena PIN broja

1. Ako ste u analognom načinu rada, prebacite se u digitalni način pritiskom na tipku  na daljinskom upravljaču.
2. Pritisnite tipku  da biste prikazali izbornik postavki.

3. Pritisnite tipku  da biste odabrali **Access restrictions**, a zatim pritisnite tipku .
4. Pritisnite tipku  da biste odabrali **Change pin code**.
5. Pritisnite tipku  da biste ušli u izbornik **Change pin code**.
6. Slijedite upute na zaslonu da biste promijenili PIN broj.

Zadani PIN broj je 1234.

Ako ste zaboravili svoj PIN broj, ponovo postavite zadani PIN broj unosom univerzalne šifre 0711.

Mogućnosti za ograničenje pristupa digitalnim kanalima

Na sljedećem popisu nalaze se opisi mogućnosti podizbornika za ograničenja pristupa.

- **Maturity rating**
Odabir donje dobne granice za blokiranje programa. Ta značajka funkcionira samo s programima koji emitiraju podatke o preporučenoj dobnoj granici.
- **TV-kanali**
Odabir kanala koji želite blokirati.
- **Radio stations**
Odabir radiostanice koju želite blokirati.
- **Change pin code**
Promjena PIN broja.

Korištenje CI utora

Televizor je opremljen CI (Common Interface) utorom. Dodatne informacije o korištenju CI utora potražite u odjeljku *Korištenje uvjetnog pristupa* na 22. stranici.

Postavljanje popisa omiljenih kanala

Možete stvoriti najviše četiri popisa omiljenih televizijskih kanala i radiostanica.

1. Ako ste u analognom načinu rada, prebacite se u digitalni način pritiskom na tipku **A/D** na daljinskom upravljaču.
2. Pritisnite tipku **DIGITAL MENU** da biste prikazali izbornik postavki.

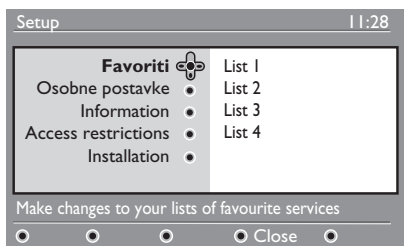

3. Pritisnite tipku **▶** da biste otvorili izbornik **Favoriti**.
4. Pritisnite tipku **▲** ili **▼** da biste odabrali **List 1**, **List 2**, **List 3** ili **List 4**, a potom pritisnite tipku **▶**.
5. Pritisnite tipku **▲** ili **▼** za odabir postavki.
6. Pritisnite tipku **▶** da biste otvorili podizbornik.

Na ovome popisu nalaze se opisi mogućnosti izbornika **Favoriti**.

- Naziv:
Dodjeljivanje naziva popisu.
 - Pomoću tipki **▲** ili **▼** možete se pomicati po području za prikaz naziva.
 - Pomoću tipki **P + / -** odaberite znakove. Naziv može sadržavati najviše 16 znakova.
 - Pritisnite tipku **P+P** za promjenu znaka.
 - Nakon unosa naziva pritisnite tipku **OK** za izlaz.

- Select TV channels
Dodavanje televizijskih kanala na popis.
 - Pritisnite tipku **▲** ili **▼** da biste odabrali televizijski kanal.
 - Pritisnite tipku **OK** da biste potvrdili odabir.
 - Pritisnite tipku **◀** za izlaz.
- Select radio stations
Dodavanje radiostanica na popis.
 - Pritisnite tipku **▲** ili **▼** da biste odabrali radiostanicu.
 - Pritisnite tipku **OK** da biste potvrdili odabir.
 - Pritisnite tipku **◀** za izlaz.
- Add all services
Dodavanje svih usluga na popis.
 - Pritisnite tipku **OK**.
- Remove all services
Uklanjanje svih usluga s popisa.
 - Pritisnite tipku **OK**.

Automatsko ažuriranje softvera

Možete instalirati novi softver i dobiti informacije o trenutnoj verziji softvera.

Pribavljanje informacija o verziji softvera

1. Ako ste u analognom načinu rada, prebacite se u digitalni način pritiskom na tipku **(A/D)** na daljinskom upravljaču.
2. Pritisnite tipku **(MENU)** da biste prikazali izbornik postavki.

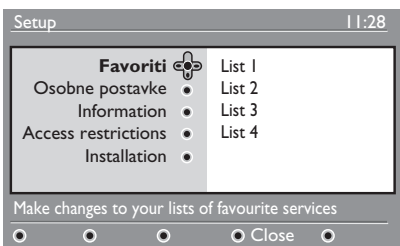

3. Pritisnite tipku **▼**, a potom dvaput pritisnite tipku **▶** da biste odabrali **Installation** Prikazuje se verzija softvera.

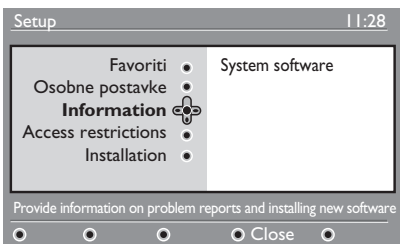

Informacije o preuzimanju softvera

Na izborniku za preuzimanje softvera nalaze se opisi softvera i informacije o datumu i vremenu preuzimanja.

Novi softver može ažurirati izbornike i dodati nove značajke. Novim se softverom, međutim, ne može promijeniti način rada televizora.

Preporučuje se da uvijek preuzimate

i prihvaćate novi softver kada je on dostupan.

Preuzimanje koje ste prihvatili obavit će se zadanog datuma i u zadano vrijeme.

Prije preuzimanja televizor valja staviti u pričuveni način rada.

U slučaju problema prilikom preuzimanja softvera dobit ćete obavijest o sljedećem zakazanom preuzimanju softvera. Pritisnite tipku **(OK)** za povratak u normalan način rada.

Ako je preuzimanje softvera bilo uspješno, pojavit će se poruka s čestitkom. Pritisnite tipku **(OK)** za povratak u normalan način rada.

Informacije o novom softveru i upute o nadogradnji potražite na web-mjestu www.philips.com.

Preuzimanje novog softvera

1. Na izborniku **Podesavanje**, pritisnite tipku **▶** da biste ušli u odabir načina rada.
2. Pritisnite tipku **▲** ili **▼** da biste odabrali **Da** ili **Ne**. Odabirom mogućnosti **Da** prihvaćate automatsko preuzimanje ažuriranja softvera putem bežičnog preuzimanja.

U automatskom načinu rada TV prijammik sam otkriva dostupan softver dok je u pričuvenom načinu rada.

Pri sljedećem uključivanju televizora na zaslonu će se pojaviti poruka o dostupnosti novog softvera.

Napomena: novi softver i upute o nadogradnji možete preuzeti i s web-stranica www.philips.com/support

3. Pritisnite tipku **(OK)** da biste aktivirali preuzimanje novog softvera.

Korištenje izbornika Options

Popisu omiljenih kanala možete pristupiti izravno, a možete i konfigurirati mogućnosti jezika i titlova.

1. Ako ste u analognom načinu rada, prebacite se u digitalni način pritiskom na tipku **A/D** na daljinskom upravljaču.
2. Izbornik mogućnosti prikazat će se pritiskom na bijelu tipku **OPTION**.



3. Pritisnite tipku **▲** ili **▼** da biste odabrali mogućnost, a zatim pritisnite tipku **▶** da biste otvorili podizbornik.
4. Kada završite, iz izbornika ćete izaći pritiskom na bijelu tipku **OPTION**.

Na ovome popisu nalaze se opisi podizbornika **izbornika Options**.

• Favoriti

Odabir popisa omiljenih kanala.

- Pritisnite tipku **▲** ili **▼** da biste odabrali popis omiljenih kanala.
- Pritisnite tipku **OK** da biste potvrdili odabir.
- Da biste deaktivirali popise omiljenih kanala, odaberite **Nema**.

Dodatne informacije o stvaranju popisa omiljenih kanala potražite u odjeljku *Postavljanje popisa omiljenih kanala* na 17. stranici.

- Jezik podnaslova
Promjena jezika titlova.
 - Pritisnite tipku **▲** ili **▼** da biste odabrali jezik.
 - Pritisnite tipku **OK** da biste potvrdili odabir.

Informacije o trajnoj promjeni jezika titlova potražite u odjeljku *Postavljanje jezika i lokacije* na 14. stranici.

• Audio jezik

Promjena jezika emitiranja.

- Pritisnite tipku **▲** ili **▼** da biste odabrali jezik.
- Pritisnite tipku **OK** da biste potvrdili odabir.

Informacije o trajnoj promjeni jezika titlova potražite u odjeljku *Postavljanje jezika i lokacije* na 14. stranici.

• Način rada

Primanje radiostanica, televizijskih kanala ili usluga.



Napomena (samo za Veliku Britaniju): na televizijskom će se popisu naći i radiostanice i televizijski kanali.

• Banner duration

Određivanje duljine prikazivanja trake s porukama.





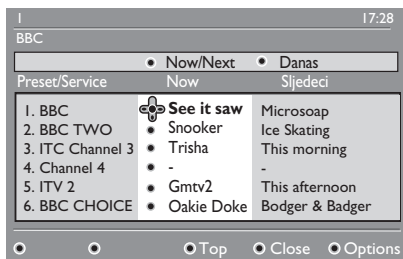

Prikaz popisa programa

Možete pristupiti i elektroničkom vodiču kroz programe koji vam omogućuje brz i jednostavan pregled popisa digitalnih programa. Kretanjem kroz vodič dobit ćete detaljne informacije o programima.

1. Ako ste u analognom načinu rada, prebacite se u digitalni način pritiskom na tipku  na daljinskom upravljaču.
2. Pritisnite tipku  da biste prikazali elektronički vodič kroz programe.



Prikazat će se popis svih digitalnih programa koji se nalaze na trenutno odabranom popisu favorita.

3. Pritisnite tipku  da biste otvorili popis **Preset/Service**. Možete pritisnuti i tipku  da biste pristupili popisu **Danas**.
4. Pritisnite tipku  ili  da biste odabrali program.
5. Pritiskom na tipke u boji aktivirat ćete TV vodič. Na dnu zaslona prikazuju se značajke TV vodiča.
6. Pritisnite tipku  da biste prikazali dodatne informacije o odabranim programima. Dodatne će se informacije prikazati samo ako su dostupne.
7. Kada završite, iz izbornika ćete izaći pritiskom na tipku .

Na sljedećem popisu nalazi se opis podizbornika izbornika **Options**.

- **Top** (žuta tipka)
Pristup vrhu popisa.
- **Close** (plava tipka)
Izlaz iz TV vodiča
- **Options** (bijela tipka)
Odabir popisa omiljenih kanala, načina rada i tema. Teme su podijeljene prema žanrovima.

Možete, primjerice, poželjeti prikazati samo sljedeće teme: drama, vijesti ili filmovi.

Korištenje digitalnog teleteksta





Napomena: digitalni teletekst dostupan je samo u Velikoj Britaniji

Usluge digitalnog teleteksta uvelike se razlikuju od analognog teleteksta. Usluga digitalnog teleteksta sadrži slike i tekst koji se prikazuju i kontroliraju na način koji odabere davatelj usluga. Neki digitalni kanali sadrže posebne usluge teleteksta. Neki digitalni kanali nude i informacije o emisiji koja se upravo prikazuje.

Digitalni teletekst ponekad ima prioritet u odnosu na titlove. U ovome se slučaju titlovi ne pojavljuju ponovo automatski kada izađete iz digitalnog teleteksta na kanalu koji emitira titlove. Da biste titlove ponovo prikazali, pritisnite tipku  na daljinskom upravljaču ili promijenite kanal.



Digitalni teletekst pokrenite slijedeći upute na zaslonu.

Teletekst koristite pomoću sljedećih tipki:

- ◀ ▶ ▲ ▼ tipke pokazivača
-  tipke u boji
-  tipka za uključivanje/isključivanje teleteksta
-  do 

Ako u digitalnom teletekstu nema dostupnih veza s tipkama u boji koje bi vam omogućile da isključite teletekst, poslužite se tipkom .

Kada odaberete digitalni kanal s uslugom teleteksta, teletekst se preuzima u pozadini.

Pričekajte da preuzimanje završi prije nego što pritisnete tipku . Ako tipku  pritisnete prije dovršetka preuzimanja, nastat će kratka stanka prije nego što se teletekst pojavi.

Prilikom kretanja kroz digitalni teletekst nastaje kratka stanka dok se preuzimanje stranice ne dovrši. Često se na stranici pojavljuje obavijest ili poruka o tijeku preuzimanja.

Analogni teletekst u digitalnom načinu rada

Napomena: analogni je teletekst dostupan u svim zemljama

Ako na digitalnom kanalu koji nema uslugu digitalnog teleteksta ugledate ikonu teleteksta , znači da je analogni teletekst dostupan i u digitalnom načinu rada.

Pritisnite tipku  za pristup analognom teletekstu.

Ako ste kao zemlju odabrali Veliku Britaniju, pritisnite i držite tipku  najmanje 5 sekunde.

Dodatne informacije o korištenju funkcija analognog teleteksta potražite u odjeljku *Korištenje teleteksta* na 37. stranici.

Korištenje uvjetnog pristupa

Kada se pretplatite kod nekih davatelja usluga, kao što su davatelji usluga televizije na zahtjev, koristite uvjetni pristup.

TV prijamnik sadrži CI (Common Interface) utor za karticu za uvjetni pristup (CA—Conditional Access).

Kada se pretplatite na određene usluge, davatelj usluga isporučuje CA karticu, npr. kablisku ili pametnu karticu. Neki davatelji usluga isporučuju i CI modul za prihvatanje CA kartice. CI modul naziva se još i PCMCIA prilagodnik.





Ako uz CA karticu niste dobili CI modul, obratite se davatelju usluga za informacije o tome kako nabaviti CI modul.

Ako je CA kartica isporučena s CI modulom, najprije umetnite karticu u CI modul, a CI modul potom umetnite u CI utor u TV prijamniku.

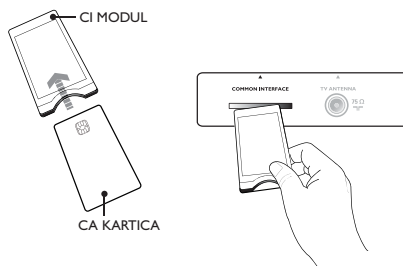
U uputama koje slijede opisano je kako koristiti uvjetni pristup.

1. Isključite televizor.
2. Ako je uz modul isporučena i kartica za prikaz, umetnite CA karticu u CI modul. Prije umetanja kartice u utor modula, provjerite je li strelica na kartici za prikaz okrenuta prema strelici modula.
3. Umetnite modul u CI utor na televizoru.



4. Uključite televizor.
5. Pritisnite tipku  da biste prikazali izbornik postavki.
6. Pritisnite tipku  da biste odabrali **Access Restrictions**, a zatim pritisnite tipku .
7. Pritisnite tipku  da biste otvorili izbornik **Conditional Access Module**.
8. Pritisnite tipku  da biste pristupili funkcijama modula, kao što je naznačeno na zaslonu.

VAŽNO

Ako CA kartica ili CI modul nisu umetnuti ili su umetnuti nepravilno, izbornik uvjetnog pristupa neće se prikazati.

Automatsko ugađanje analognih kanala

Analogne kanale možete automatski tražiti i pohranjivati.

1. Ako ste u digitalnom načinu rada, prebacite se u analogni način pritiskom na tipku **A/D** na daljinskom upravljaču.
2. Pritisnite tipku **MENU** da biste prikazali **Glavni Meni**.

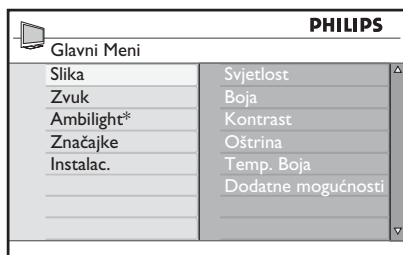

* Dostupno na odabranim modelima

3. Pritisnite tipku **▲** ili **▼** da biste odabrali **Instalac.**, a potom pritisnite tipku **►** ili **OK** da biste otvorili izbornik **Instalac.**

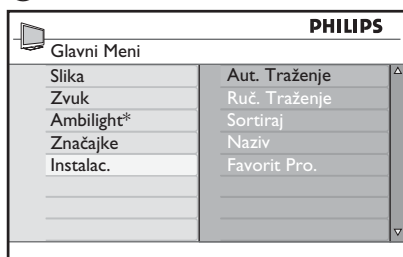

* Dostupno na odabranim modelima

4. Odaberite **Aut. Traženje**, a potom pritisnite tipku **►** ili **OK** za automatsko traženje kanala.

Svi dostupni kanali bit će pohranjeni. Postupak automatske pohrane može potrajati nekoliko minuta. Na zaslonu se prikazuje tijek pretraživanja i broj pronađenih kanala.

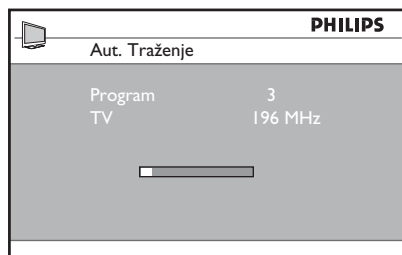

Da biste izašli iz pretraživanja ili ga prekinuli prije dovršetka, pritisnite tipku **MENU**.

Ako prekinete automatsku pohranu, neće biti pohranjeni svi kanali. Da biste pohranili sve kanale, ponovo pokrenite automatsku pohranu.

Automatski sustav ugađanja (Automatic Tuning System, ATS)

Kanali će se ispravno numerirati ako odašiljač ili kabela mreža šalje signal za automatsko sortiranje. U tom je slučaju instalacija dovršena. Ako signal za automatsko sortiranje nije dostupan, programe možete numerirati putem izbornika **Sortiraj**.

Automatska instalacija kanala (Automatic Channel Installation, ACI)

Ako se pretraživanjem pronađe kabelaški sustav ili televizijski kanal koji emitira ACI, pojavit će se popis kanala. Ako ACI nije dostupan, programi će se numerirati ovisno o odabranom jeziku i zemlji. Ako ACI nije dostupan, kanale možete ponovo numerirati putem izbornika **Sortiraj**.

Napomena: U analognom načinu rada ne možete mijenjati jezik ili zemlju. Da biste promijenili jezik ili zemlju, izađite iz analognog načina rada i uđite u digitalni način. Dodatne informacije potražite u odjeljku *Postavljanje jezika i lokacije* na 14. stranici.

Ručno ugađanje analognih kanala

Analogne kanale možete ugoditi ručno, jedan po jedan.

1. Ako ste u digitalnom načinu rada, prebacite se u analogni način pritiskom na tipku **A/D** na daljinskom upravljaču.
2. Pritisnite tipku **MENU** da biste prikazali **Glavni Meni**.

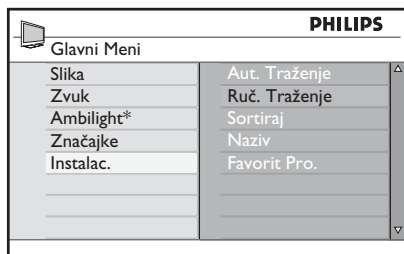

* Dostupno na odabranim modelima

3. Pritisnite tipku **▲** ili **▼** da biste odabrali **Instalac.**, a potom pritisnite tipku **▶** ili **OK** da biste otvorili izbornik **Instalac.**
4. Odaberite **Ruč. Traženje**, a potom pritisnite tipku **▶** ili **OK** da biste otvorili izbornik **Ruč. Traženje**.

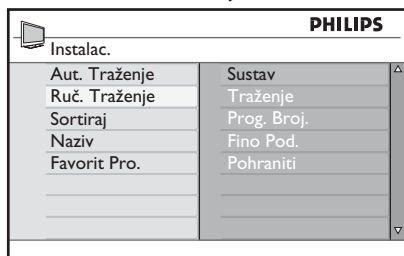

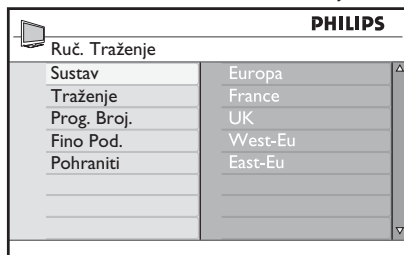

5. Pritisnite tipku **▲** ili **▼** da biste odabrali stavku na izborniku **Ruč. Traženje**.



6. Otvorite izbornik **Sustav** i odaberite neku od sljedećih mogućnosti:
 - **Europa** (automatsko otkrivanje)
 - **France** (standard LL')
 - **UK** (standard I)
 - **West-Eu** (standard BG)
 - **East-Eu** (standard DK)
7. Pritisnite tipku **▶** ili **OK** da biste potvrdili odabir.
8. Otvorite izbornik **Traženje** i pritisnite tipku **▶** za početak pretraživanja. Kada se pronađe kanal, pretraživanje se zaustavlja i prikazuje se naziv kanala, ako je dostupan. Možete i unijeti frekvenciju željenog programa pomoću tipki **0** do **9**.
9. Otvorite izbornik **Prog. Broj**.
10. Pomoću tipki od **0** do **9** ili tipki **▲** i **▼** možete unijeti broj koji želite dodijeliti kanalu.
11. Ako prijam kanala nije zadovoljavajući, otvorite izbornik **Fino Pod.** I pomoću tipke **▲** ili **▼** ugodite prijam.
12. Otvorite izbornik **Pohraniti** i pomoću tipki **▶** ili **OK** pohranite promjene. Kanal je time pohranjen.
13. Ponovite navedene korake za svaki kanal koji želite pohraniti.
14. Pritisnite tipku **◀** za povratak na prethodni izbornik.
15. Pritisnite tipku **MENU** za izlaz iz izbornika.

Ponovno numeriranje kanala

Broj koji je dodijeljen kanalu možete promijeniti

1. Pritisnite tipku  da biste prikazali **Glavni Meni**.
2. Pritisnite tipku ▲ ili ▼ da biste odabrali **Instalac.**, a potom pritisnite ► ili  da biste otvorili izbornik.

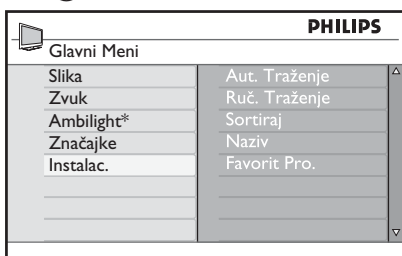

* Dostupno na odabranim modelima

3. Pritisnite tipku ▲ ili ▼ da biste odabrali **Sortiraj**, a potom pritisnite ► ili  da biste otvorili izbornik.

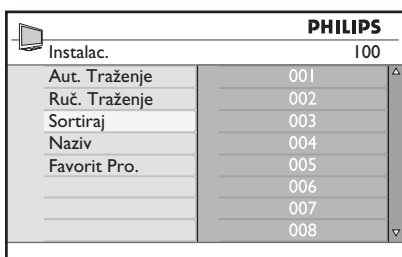

4. Pritisnite tipku ▲ ili ▼ da biste odabrali broj kanala koji želite promijeniti.
5. Pritisnite tipku ► da biste otvorili postavke sortiranja. Primijetit ćete da je strelica pokazivača okrenuta ulijevo.

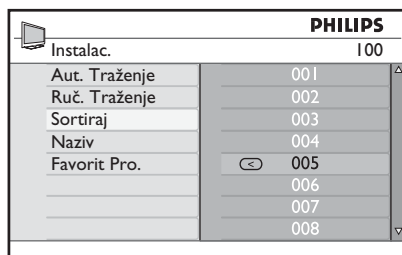

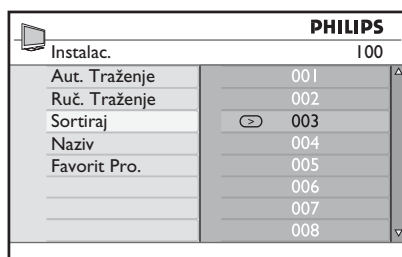

6. Pritisnite tipku ▲ ili ▼ da biste odabrali novi broj kanala, a zatim pritisnite ◀ da biste potvrdili odabir. Primijetit ćete da je strelica pokazivača sada okrenuta udesno.



7. Ponovite navedene korake za svaki broj kanala koji želite promijeniti.
8. Pritisnite tipku ◀ za povratak na prethodni izbornik.
9. Pritisnite tipku  za izlaz iz izbornika.

Dodjela naziva kanalima

Svakom broju kanala možete dodijeliti naziv.

1. Pritisnite tipku  da biste prikazali **Glavni Meni**.
2. Pritisnite tipku ▲ ili ▼ da biste odabrali **Instalac.**, a potom pritisnite ► ili  da biste otvorili izbornik.

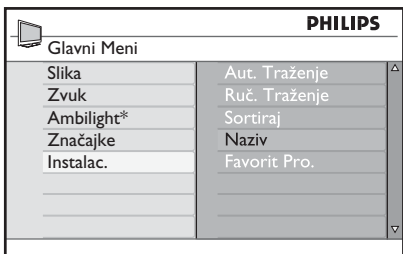

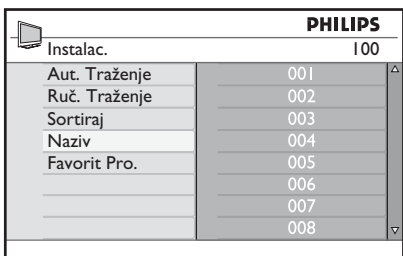

* Dostupno na odabranim modelima

3. Pritisnite tipku ▲ ili ▼ da biste odabrali **Naziv**, a zatim pritisnite ► ili  da biste otvorili izbornik.

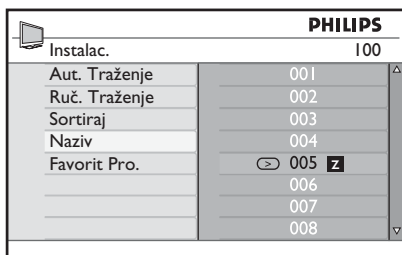

4. Pritisnite tipku ▲ ili ▼ da biste odabrali kanal kojemu želite dodijeliti naziv.
5. Pritisnite tipku ► da biste otvorili područje naziva tog kanala.
6. Pomoću tipki ▲ ili ▼ odaberite znakove za naziv.
 - U nazivu možete koristiti najviše pet znakova.
 - Po području naziva možete se kretati uz pomoć tipki ◀ i ▶.



7. Pritisnite ► ili  da biste pohranili naziv. Nakon pohrane naziv se pojavljuje u gornjem lijevom kutu televizijskog zaslona.
8. Pritisnite tipku ◀ za povratak na prethodni izbornik.
9. Pritisnite tipku  za izlaz iz izbornika.

Odabir omiljenih kanala

Možete odrediti popis omiljenih kanala.

Kada za pristup kanalima koristite tipke **P - / +** na daljinskom upravljaču, imate pristup samo omiljenim kanalima.

Za pristup kanalima koji se ne nalaze na popisu omiljenih kanala koristite numeričke tipke od **0** do **9**.

Dodavanje i uklanjanje kanala s popisa favorita

1. Pritisnite tipku **MENU** da biste prikazali **Glavni Meni**.
2. Pritisnite tipku **▲** ili **▼** da biste odabrali **Instalac.**, a potom pritisnite **▶** ili **OK** da biste otvorili izbornik.

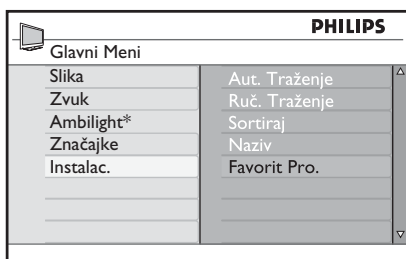

* Dostupno na odabranim modelima

3. Pritisnite tipku **▲** ili **▼** da biste odabrali **Favorit Pro.**, a zatim pritisnite **▶** ili **OK** da biste otvorili izbornik.
4. Pritisnite **▲** ili **▼** da biste odabrali broj kanala koji želite dodati na popis ili ukloniti s njega.

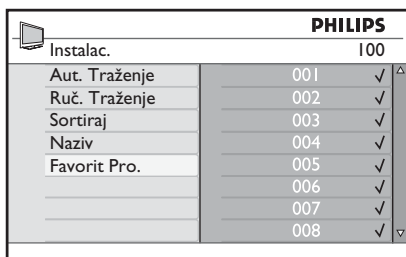

5. Pomoću tipki **▶** ili **OK** dodajete ili uklanjate kanale s popisa.
 - kada je s desne strane izbornika prikazan znak **✓**, kanal je na popisu omiljenih programa.
 - kada znak **✓** nije prikazan s desne strane izbornika, kanal nije na popisu omiljenih.

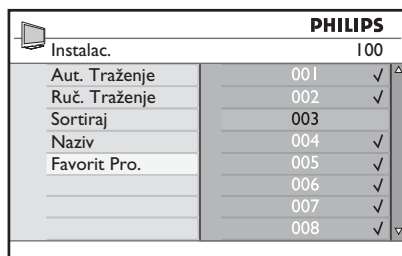



6. Pritisnite tipku **◀** za povratak na prethodni izbornik.
7. Pritisnite tipku **MENU** za izlaz iz izbornika.

Postavljanje tajmera

Televizor možete programirati tako da se u određeno vrijeme prebaci na drugi kanal ili pak da se u određeno vrijeme uključi iz pričuvnog načina rada.

Za rad s tajmerom televizor mora biti u pričuvnom načinu rada.

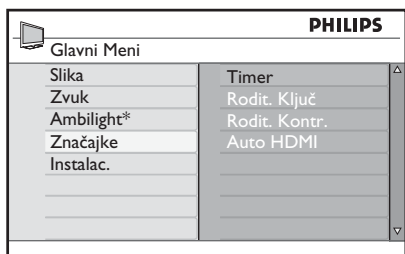

1. Pritisnite tipku  da biste prikazali **Glavni Meni**.
2. Pritisnite ▲ ili ▼ da biste odabrali **Značajke**, a zatim pritisnite ► ili  da biste otvorili izbornik.

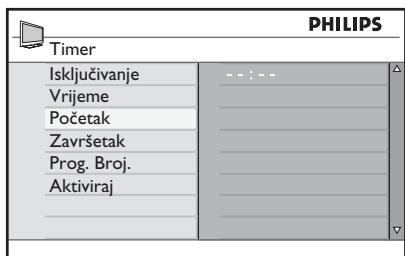

* Dostupno na odabranim modelima

3. Pritisnite tipku ► ili  da biste otvorili **Timer**.
4. Pritisnite ▲ ili ▼ za odabir mogućnosti na izborniku **Timer**.



5. Pomoću tipki ◀, ▶, ▲, ▼ ili numeričkih tipki od  do  podešavate postavke tajmera.
 - Ako televizor ostavite u pričuvnom načinu rada pritiskom na tipku , televizor će se automatski uključiti u programirano vrijeme.

- Ako televizor ostavite uključanim, on će u zadano vrijeme **Početka** promijeniti program, a u zadano vrijeme **Završetka** prijeći u pričuveni način rada.

Na ovome se popisu nalaze opisi mogućnosti tajmera:

- **Isključivanje**
Određivanje vremenskog razdoblja nakon kojega će televizor prijeći u pričuveni način rada. Značajku možete deaktivirati odabirom mogućnosti **Isklj.**

Napomena: tijekom posljednje minute prije programiranog isključivanja na zaslonu će se pojaviti odbrojavanje do isključivanja. Programirano se isključivanje isključuje pritiskom na bilo koji gumb daljinskog upravljača.

- **Vrijeme**
Unos točnog vremena.
- **Početak**
Unos vremena početka rada tajmera. U navedeno će se vrijeme televizor automatski uključiti iz pričuvnog načina rada ili će promijeniti kanal.
- **Završetak**
Unos vremena završetka rada tajmera. U navedeno će se vrijeme televizor isključiti.
- **Prog. Broj.**
Unos broja kanala.
- **Aktiviraj**
Postavke obuhvaćaju:
 - **Isklj.** za odustajanje
 - **Jednom** za jednokratno upozorenje
 - **Dnevno** za svaki dan

Blokiranje kanala (roditeljski nadzor)

Možete blokirati određene televizijske kanale da ih ne bi gledala djeca.

Pristup izborniku Rodit. Kontr.

1. Pritisnite tipku ^{ANALOG} **(MENU)** da biste prikazali **Glavni Meni**.
2. Pritisnite **▲** ili **▼** da biste odabrali **Značajke**, a zatim pritisnite **▶** ili **(OK)** da biste otvorili izbornik.

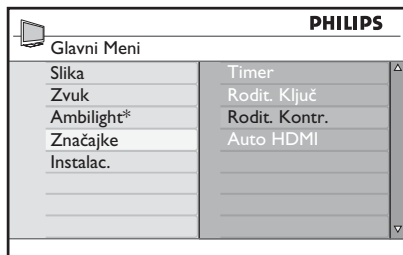

* Dostupno na odabranim modelima

3. Pritisnite tipku **▼** da biste odabrali **Rodit. Kontr.**, a zatim pritisnite **▶** ili **(OK)** da biste otvorili izbornik.

Stvaranje PIN broja za roditeljski nadzor

1. Otvorite izbornik Rodit. Kontr. na način opisan u gornjem odjeljku *Pristup izborniku Rodit. kontr.*

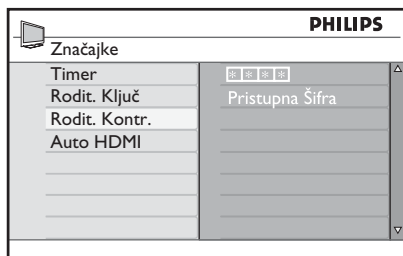

2. Unesite pristupnu šifru **0711** pomoću numeričkih tipki od **(0)** do **(9)**. Na zaslonu će se pojaviti poruka **Neispravno**.

3. Ponovo unesite pristupnu šifru **0711**. Dobit ćete poruku da promijenite šifru.
4. Pomoću brojičanih tipki od **(0)** do **(9)** unesite vlastitu četveroznamenkastu šifru i potvrdite je.

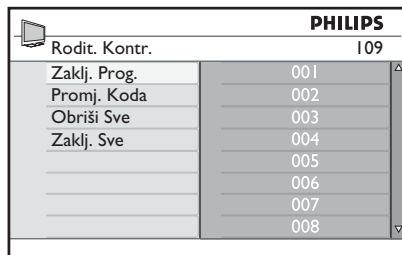

5. Pritisnite tipku **◀** za povratak na prethodni izbornik.
6. Pritisnite tipku ^{ANALOG} **(MENU)** za izlaz iz izbornika.

Blokiranje i deblokiranje odabranih kanala

1. Otvorite izbornik Rodit. Kontr. na način opisan u odjeljku *Pristup izborniku Rodit. kontr.*
2. Unesite svoju pristupnu šifru pomoću brojičanih tipki od **(0)** do **(9)**. Pojavit će se izbornik **Rodit. Kontr.**
3. Pritisnite tipku **▶** da biste otvorili postavku **Zaklj. Prog.**

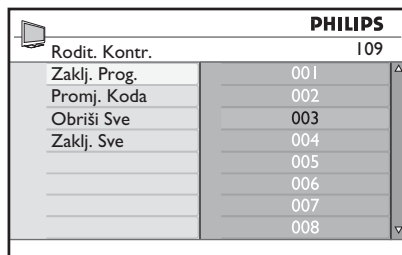

4. Pritisnite **▲** ili **▼** da biste odabrali kanale koje želite blokirati ili deblokirati.

Blokiranje kanala (roditeljski nadzor) (nast.)

5. Pritisnite ◀ ili ▶ da biste blokirali ili deblokirali odabrani kanal.



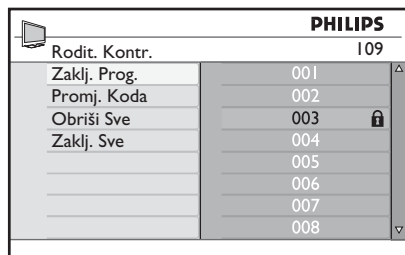

Kada je kanal blokiran, pored broja blokiranog programa pojavljuje se simbol lokota .



6. Pritisnite tipku ◀ za povratak na prethodni izbornik.

7. Pritisnite tipku  za izlaz iz izbornika.

Promjena PIN broja za roditeljski nadzor



1. Otvorite izbornik Rodit. Kontr. na način opisan u odjeljku *Pristup izborniku Rodit. kontr.* na 29. stranici.
2. Pomoću numeričkih tipki od  do  unesite svoju četveroznamenkastu šifru
3. Pritisnite tipku ▼ da biste odabrali **Promj. Koda.**
4. Pritisnite tipku ▶ da biste ušli u način rada **Promj. Koda.**
5. Pomoću numeričkih tipki od  do  unesite šifru.
6. Ponovo unesite šifru da biste je potvrdili.

Blokiranje i deblokiranje svih kanala



1. Otvorite izbornik Rodit. Kontr. na način opisan u odjeljku *Pristup izborniku Rodit. Kontr.* na 29. stranici.
2. Pritisnite tipku ▼ da biste odabrali **Obriši Sve** ili **Zaklj. Sve.**
3. Pritisnite tipku ▶ da biste otvorili izbornik **Obriši Sve** ili **Zaklj. Sve.**
4. Pritisnite tipku ▶ da biste poništili ili zaključali sve kanale.

Zaključavanje bočnih upravljačkih tipki (roditeljski ključ)

Bočne upravljačke tipke televizora možete zaključati da djeca ne bi mijenjala kanale. Time, međutim, nećete spriječiti mijenjanje kanala pomoću daljinskog upravljača.

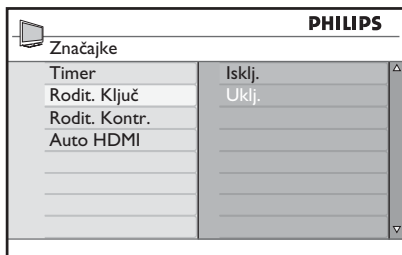
1. Pritisnite tipku ^{ANALOG}  da biste prikazali **Glavni Meni**.
2. Pritisnite tipku ▲ ili ▼ da biste odabrali **Značajke**, a potom pritisnite ► ili  da biste otvorili izbornik.
3. Pritisnite tipku ▼ da biste odabrali **Rodit. Ključ**, a potom pritisnite ► ili  da biste otvorili izbornik.





4. Pritisnite ▲ ili ▼ da biste odabrali **Uklj.** ili **Isklj.**
5. Pritisnite tipku ► ili  da biste potvrdili odabir.
6. Pritisnite tipku ◀ za povratak na prethodni izbornik.
7. Pritisnite tipku ^{ANALOG}  za izlaz iz izbornika.

Uživanje u značajki Ambilight

Ovaj se dio odnosi samo na televizore koji su opremljeni značajkom Ambilight.

Uključivanje i isključivanje značajke Ambilight

1. Pritisnite tipku  da biste prikazali **Glavni Meni**.
2. Pritisnite tipku ▲ ili ▼ da biste odabrali **Ambilight**, a zatim pritisnite ► ili  da biste otvorili izbornik.

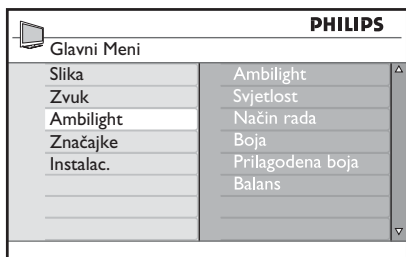

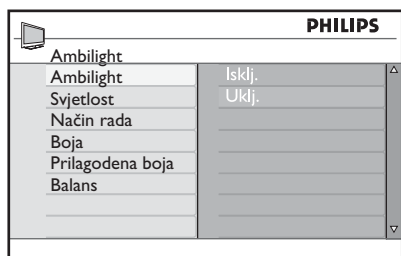

3. Pritisnite tipke ▲ i ▼ da biste odabrali **Uklj.** ili **Isklj.**



4. Pritisnite tipku ◀ za povratak na prethodni izbornik.
5. Pritisnite tipku  za izlaz iz izbornika.

Konfiguriranje postavki značajke Ambilight

1. Ponovite korake od 1 do 3 prethodno navedenog postupka da biste otvorili izbornik **Ambilight**.





2. Pritisnite tipke ▲ i ▼ da biste odabrali jednu od sljedećih mogućnosti: **Svjetlost, Način rada, Boja, Prilagođena boja** ili **Balans**.
3. Pritisnite tipku ► ili  da biste potvrdili odabir.
4. Pritisnite tipke ▲ i ▼ da biste odabrali mogućnosti značajke.
5. Konfigurirajte mogućnost i pritisnite tipku ► ili  da biste potvrdili konfiguriranje.

Na ovome popisu nalaze se opisi mogućnosti značajke Ambilight:







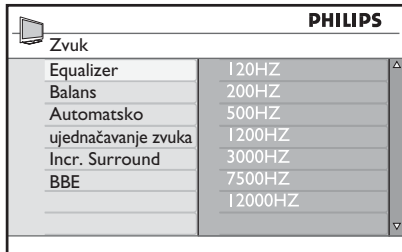
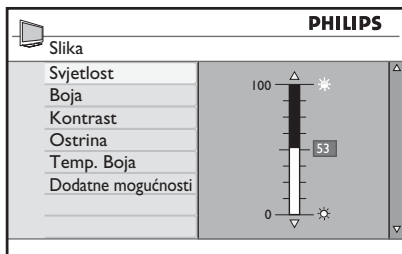

- **Svjetlost**
Prilagodba svjetline svjetiljke Ambilight.
- **Način rada**
Odabir jednoga od sljedećih pohranjenih načina: Boja, Opušteno, Umjereno i Dinamično.
- **Boja**
Odabir jedne od sljedećih tema: Toplobijela, Hladnobijela, Plava, Crvena, Zelena, Žuta, Grimizna, Prilagođena.
- **Prilagođena boja**
Prilagodba zasićenosti boje ili palete.
Napomena: Ta će se mogućnost pojaviti samo ako ste odabrali *Prilagođena* iz gore opisane mogućnosti *Boja*.
- **Balans**
Prilagodba intenziteta boje s obje strane slike.

Prilagodba postavki slike i zvuka

Postavke slike i zvuka možete prilagoditi.

1. Pritisnite tipku  da biste prikazali **Glavni Meni**.
2. Pritisnite  ili  da biste odabrali **Slika** ili **Zvuk**, a potom pritisnite  ili  da biste otvorili izbornik.



3. Pritisnite tipku  ili  da biste odabrali postavku **Slika** ili **Zvuk**, a potom pritisnite  ili  da biste otvorili postavku.
4. Pritisnite  ili  da biste prilagodili postavku **Slika** ili **Zvuk**.
5. Pritisnite tipku  za povratak na prethodni izbornik.
6. Pritisnite tipku  za izlaz iz izbornika.

Postavke slike

Na ovome popisu nalaze se opisi postavki slike:

- Svjetlost
Promjena svjetline slike.

- Boja
Promjena intenziteta boje.
- Kontrast
Promjena razlike između svijetlih i tamnih tonova unutar kontrastnog raspona televizora.
- Oštrina
Povećanje ili smanjenje oštrote slike.
- Temp. boja
Odabir jedne od sljedećih postavki boja: Hladno (slika je plavlja), Normalno (slika je uravnotežena) ili Toplo (slika je crvenija).
- More Options
 - Contrast+
Povećavanje kontrastnog raspona televizora. Odaberite **Uklj.** da biste aktivirali značajku Contrast+.
 - Akt. kontrola
Automatska prilagodba postavki slike da bi kvaliteta slike bila optimalna neovisno o kvaliteti signala.
 - Smanjenje smetnji
Smanjenje razine smetnji na slici (bijeće točke) koje nastaju zbog slabog prijenosa signala. Odaberite **Uklj.** da biste aktivirali značajku smanjenja smetnji.
 - Smanjenje artefakata
Glatkiji prijelaz digitalnog sadržaja.
 - Digital Natural Motion
Uklanjanje "drhtanja" pokretnih slika.

Postavke zvuka

Na ovome popisu nalaze se opisi postavki zvuka:

- Equalizer
Prilagodba tona zvuka.

Prilagodba postavki slike i zvuka (nast.)

- Balans
Uravnoteženost zvuka iz lijevog i desnog zvučnika.
- Automatsko ujednačavanje zvuka
Ograničavanje iznenadnih promjena jačine zvuka, posebno pri promjeni programa ili tijekom reklamnih blokova.
- Incr. Surround
 - Pri emitiranju stereozvuka birajte između mogućnosti **Incr. Surround** i **STEREO**.
 - Pri emitiranju monozvuka birajte između mogućnosti **MONO** i **Prostorni zvuk**.
- BBE (Zvuk visoke razlučivosti)
Jasan zvuk, bolja razumljivost govora i glazbeni realizam.

Pametna slika i zvuk

Pametna slika

Možete birati između unaprijed definiranih postavki slike. Pritisnite gumb  za kretanje kroz postavke.

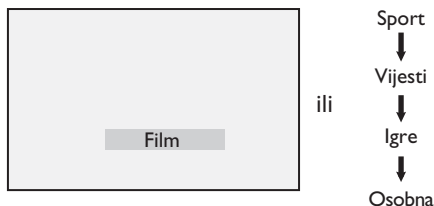

Osobno postavka je koju možete stvoriti na izborniku **Slika** na **Glavnom Meniju**. To je jedina postavka među postavkama **Pametne slike** koju možete mijenjati. Sve ostale postavke su unaprijed definirane.

Sljedeći popis nudi sažetak mogućnosti pametne slike;

- **Film**
Postavka jasne i vrlo oštre slike za potpun filmski doživljaj.
- **Sport**
Idealna za uživanje u omiljenim sportovima i prirodnim postavkama.
- **Vijesti**
Pogodna za gledanje pri prigušenom svjetlu i u opuštenoj atmosferi.
- **Igre**
Za osobna računala, igraće konzole itd.
- **Osobno**
Prilagođena postavka koju definirate putem izbornika **Slika** na **Glavnom meniju**.

Korištenje Pametnog zvuka

Možete birati između unaprijed definiranih postavki zvuka. Pritisnite gumb  za kretanje kroz postavke.

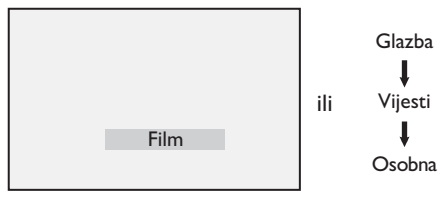

Postavka **Osobno** postavka je koju možete stvoriti na izborniku **Zvuk** na **Glavnom meniju**. To je jedina postavka među postavkama **Pametnog zvuka** koju možete mijenjati. Sve ostale postavke su unaprijed definirane.

Sljedeći popis nudi sažetak mogućnosti pametnog zvuka;

- **Film**
- **Muzika**
Kristalno čist zvuk glazbe koji povećava vaš auditivni užitak.
- **Vijesti**
Visoka audiokvaliteta koja naglašava životnost i dubinu zvuka.
- **Osobno**
Prilagođena postavka koju definirate putem izbornika **Zvuk** na **Glavnom meniju**.

Formati slike

Slika se može emitirati u različitim formatima. Pritiskom na tipku  krećete se kroz različite formate da biste odabrali omiljeni format za gledanje.

Široko

Slika se prikazuje u izvornim proporcijama slikovnog zapisa koji se emitira u formatu 16:9.

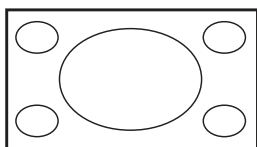

Napomena: ako sliku formata 4:3 prikazujete u formatu širokog zaslona, ona će biti vodoravno rastegnuta.

4:3

Slika se reproducira u formatu 4:3 i na obje strane slike prikazuje se crna traka.

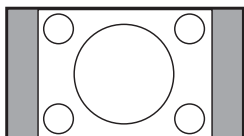

Zoom 14:9

Slika se prikazuje u formatu 14:9. Tanka crna traka ostaje na obje strane slike, a dijelovi na vrhu i na dnu slike su odrezani.

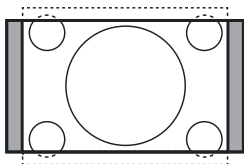

Zoom 16:9

Slika se povećava na format 16:9. Taj način rada preporučuje se kada se prikazuju slikovni zapisi koje imaju crne trake na vrhu i na dnu (format letterbox). U tom načinu rada odrezani su veliki dijelovi na vrhu i na dnu slike.

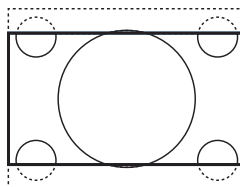

Zoom Podnaslova

Taj način rada koristi se za prikaz slikovnih zapisa formata 4:3 uz korištenje cijele površine zaslona, pri čemu titlovi ostaju vidljivi. Dio vrha slike je odrezan.

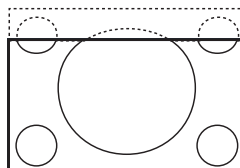

Vrlo Široko

Taj način rada koristi se za prikazivanje slikovnih zapisa formata 4:3 uz korištenje cijele površine zaslona putem povećavanja stranica slikovnog zapisa.

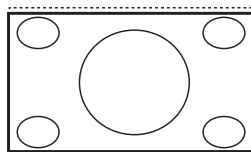

Korištenje teleteksta

Teletekst je informacijski sustav koji emitiraju neki kanali. Teletekst se može čitati poput novina. On nudi i pristup titlovima za gledatelje koji imaju problema sa sluhom ili koji ne znaju jezik na kojem se emitira neka emisija.

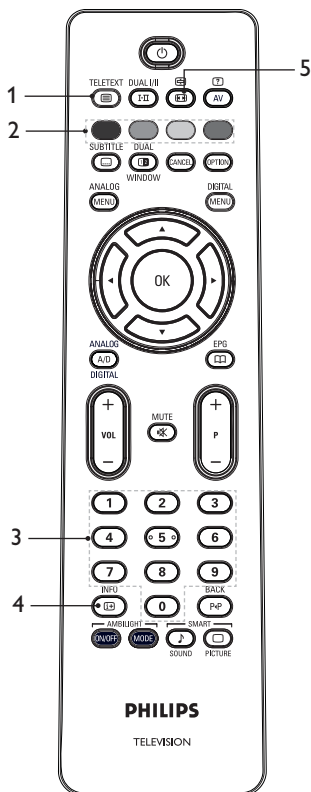

1. **Uključivanje/isključivanje teleteksta**



Za **uključivanje** ili **isključivanje** prikaza teleteksta. Pojavit će se stranica sadržaja s popisom stavki kojima možete pristupiti. Svaka stavka ima odgovarajući troznamenkasti broj stranice. Ako odabrani kanal nema teletekst, prikazat će se oznaka 100, a zaslon će ostati prazan. Za izlaz iz teleteksta ponovo pritisnite tipku .

2. **Izravan pristup**

Izravan pristup stavkama. Obojena područja prikazuju se na dnu zaslona. Obojena područja trepere kada stavka ili stranica još nije dostupna.

3. **Odabir stranice**

Unos broja stranice teleteksta. Za otvaranje stranice 120, na primjer, unesite 120. Broj se prikazuje u gornjem lijevom kutu zaslona. Kada pronađe stranicu, brojač prestaje tražiti i stranica se prikazuje. Ponovite ovaj postupak da biste pogledali neku drugu stranicu. Ako brojač nastavi s pretraživanjem, stranica se ne može emitirati. Ako se to dogodi, odaberite neki drugi broj.

4. **Sadržaj**

Za povratak na stranicu sadržaja. Stranica sadržaja obično je stranica 100.



5. **Zadržavanje stranice**

Neke stranice sadrže podstranice koje se automatski prikazuju jedna za drugom. Ta tipka služi za zaustavljanje ili ponovno pokretanje listanja podstranica. Oznaka se pojavljuje u gornjem lijevom kutu. Pomoću tipki ◀ ili ▶ odabirete prethodne ili sljedeće podstranice.

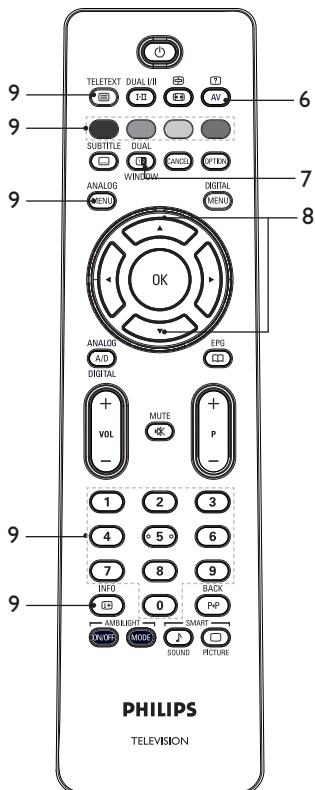
Korištenje teleteksta (nast.)





6. **Skrivene informacije** 
 Prikaz ili skrivanje skrivenih informacija kao što su rješenja igara i zagonetki.







7. **TV slika/Teletekst** 
 • Pritisnite tipku  da biste dobili prikaz teleteksta na desnoj, a slike na lijevoj strani zaslona.

- Pritisnite tipku  da biste se vratili na prikaz slike preko cijelog zaslona.

- Pritisnite tipku  da biste se

vratili na prikaz teleteksta preko cijelog zaslona.

8. **Povećavanje stranice**  
 Prikaz gornjeg ili donjeg dijela stranice. Ponovni pritisak na tu tipku vratit će stranicu u normalnu veličinu.
9. **Omiljene stranice**
 Prikaz omiljene stranice. Ta je mogućnost dostupna samo u analognom načinu rada. Omiljenim se stranicama može pristupiti putem tipki u boji. Kada se jednom postave, te omiljene stranice postat će zadane stranice svaki put kada se odabere teletekst. Da biste pohranili omiljene stranice, postupite na sljedeći način:



- Pritisnite tipku  da biste uključili prikaz teleteksta.
- Pritisnite tipku  da biste se prebacili na rad s omiljenim stranicama.
- Poslužite se tipkama  do  da biste došli na stranicu teleteksta koju želite pohraniti kao omiljenu stranicu.
- Pritisnite i 5 sekundi držite odabranu tipku u boji. Broj stranice pojavljuje se u obojenom području, a stranica je pohranjena.
- Ponovite navedene korake za ostale tipke u boji.
- Da biste izašli iz rada s omiljenim stranicama, pritisnite tipku .
- Za izlaz iz teleteksta pritisnite tipku .
- Da biste izbrisali omiljene stranice, uđite u rad s omiljenim stranicama pritiskom na tipku  na otprilike 5 sekundi.

Korištenje televizora u načinu rada s visokom razlučivošću

Povezivanje HD uređaja s televizorom

1. Priključite HDMI ili DVI izlaz HD uređaja na bilo koji HDMI priključak televizora. Poslužite se HDMI-na-DVI ili HDMI-na-HDMI kablom.

Drugi je način da priključite YPbPr izlaz HD opreme na ulaz videokomponenti na televizoru.



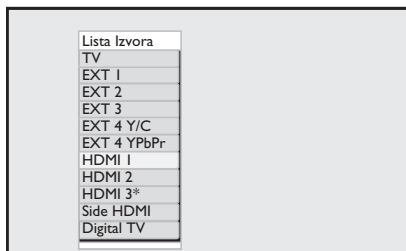





2. Ako koristite HDMI-na-DVI kabl, povežite audiopriključak HD opreme s L (lijevom) ili R (desnom) audioutičnicom s bočne strane televizora. Pritisnite tipku  da biste prikazali popis izvora.
3. Pritisnite  ili  za odabir odgovarajućeg HDMI izvora.



* Dostupno na odabranim modelima

4. Pritisnite tipku  ili  da biste potvrdili odabir izvora.

Prilagodba postavki slike i zvuka u HD načinu rada

1. Pritisnite tipku  da biste prikazali **Glavni meni**.
2. Pritisnite  ili  da biste odabrali **Slika** ili **Zvuk**, a potom pritisnite  ili  da biste otvorili izbornik.
3. Pritisnite tipku  ili  da biste odabrali postavku **Slika** ili **Zvuk**, a potom pritisnite  ili  da biste otvorili izbornik.

4. Pritisnite  ili  za prilagodbu postavke **Slika** ili **Zvuk**.

5. Pritisnite tipku  za povratak na prethodni izbornik.

6. Pritisnite tipku  za izlaz iz izbornika.

Postavke slike u HD načinu rada

Osim značajki vodoravnog pomaka (Horizontal Shift) i okomitog pomaka (Vertical Shift), sve značajke slike u PC načinu rada iste su kao i u TV načinu rada.

- Horizontal Shift
Prilagodba vodoravnog položaja slike.
- Vertical Shift
Prilagodba okomitog položaja slike.









Postavke zvuka u HD načinu rada

Sve postavke zvuka u HD načinu rada iste su kao i u TV načinu rada.

Konfiguriranje televizora u HD načinu rada

Televizor morate konfigurirati u HD načinu rada kada priključite HD uređaje koji podržavaju sljedeće razlučivosti: 480p, 720p, 1080i ili 1080p.

Izbornik **Značajke** sadrži mogućnosti **Mode Selection** i **Format**.

1. Pritisnite tipku  da biste prikazali **Glavni meni**.
2. Pritisnite tipku  ili  da biste odabrali **Značajke**, a potom pritisnite  ili  da biste otvorili izbornik.
3. Pritisnite tipku  da biste odabrali **Mode Selection**, a potom pritisnite  ili  da biste otvorili postavke.

Korištenje televizora u načinu rada s visokom razlučivošću (nast.)

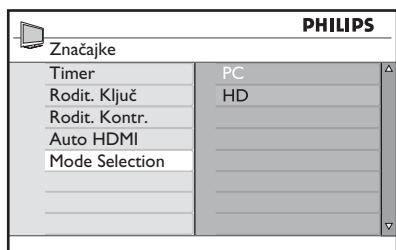



4. Pritisnite tipku ▲ ili ▼ da biste odabrali **HD**.
5. Pritisnite tipku ◀ za povratak na prethodni izbornik.

6. Pritisnite tipku  za izlaz iz izbornika.

Prikaz u izvornoj razlučivosti 1080

Napomena: samo televizori s podrškom za potpuni HD 1080p omogućuju prikaz u izvornoj razlučivosti 1080p.

Kada priključite HD opremu koja podržava razlučivost 1080i ili 1080p, značajka **Prikaz (native 1080)** dostupna je na izborniku **Značajke**. Ta značajka omogućuje gledanje izvornog HD formata u razlučivosti 1080i i 1080p.

1. Pritisnite tipku  da biste prikazali **Glavni meni**.
2. Pritisnite tipku ▲ ili ▼ da biste odabrali **Značajke**, a potom pritisnite ► ili  da biste otvorili izbornik.
3. Pritisnite tipku ▼ da biste odabrali **Prikaz**.

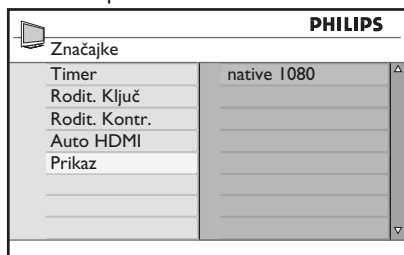

4. Pritisnite tipku ► da biste otvorili **Prikaz**.
5. Dvaput pritisnite tipku ► da biste pristupili mogućnosti **Uklj./Isklj.** na izborniku **native 1080**.

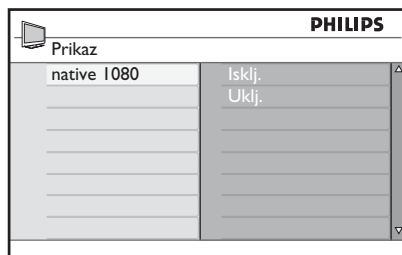

6. Pritisnite tipke ▲ ▼ da biste odabrali **Isklj.** ili **Uklj.**. Odaberite mogućnost **Uklj.** da biste gledali u izvornoj razlučivosti 1080.
7. Pritisnite tipku ◀ za povratak na prethodni izbornik.

8. Pritisnite tipku  za izlaz iz izbornika.

Podržani formati

U tablici koja slijedi nalaze se podržani formati za HD način rada.

HD	720p	1080p	1080i
SD	480i	576i	

Napomena: vaš televizor Philips kompatibilan je s formatom HDMI. Ako ne uspijevate dobiti dobru sliku, promijenite videoformat na perifernom uređaju. Za DVD reproduktor, na primjer, odaberite 480p, 576p, 720p, 1080i ili 1080p. Nije posrijedi kvar televizijskog prijamnika.



Korištenje televizora u načinu rada s visokom razlučivošću (nast.)

Korištenje Auto HDMI priključka

Kada uređaj prvi puta priključite na HDMI, televizor će se automatski prebaciti na HDMI kanal. Televizor neće automatski mijenjati kanale za daljnje HDMI priključke.



7. Pritisnite tipku  za izlaz iz izbornika.

Isključivanje Auto HDMI priključka

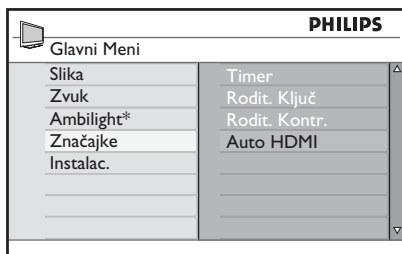
1. Pritisnite tipku  da biste prikazali **Glavni Menu**.
2. Pritisnite tipke ▲ ili ▼ da biste odabrali **Značajke**, a zatim pritisnite tipku ► ili  da biste otvorili izbornik.



* Dostupno na odabranim modelima

3. Pritisnite tipku ▼ da biste odabrali **Auto HDMI**, a zatim pritisnite tipku ► ili  da biste otvorili izbornik.
4. Pritisnite tipku ▲ ili ▼ da biste odabrali **Isklj.**
5. Pritisnite tipku ► ili  da biste potvrdili odabir.

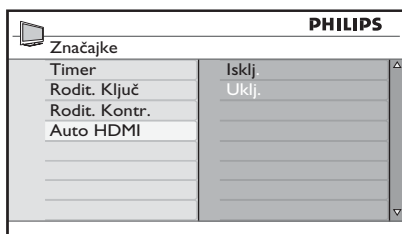



6. Pritisnite tipku ◀ za povratak na prethodni izbornik.

Korištenje televizora kao monitora osobnog računala

Televizor možete koristiti kao monitor osobnog računala tako da povežete HDMI ili DVI izlaz osobnog računala s bilo kojim HDMI priključkom televizora. Poslužite se HDMI-na-DVI ili HDMI-na-HDMI kabelom. Povezivanje putem VGA nije podržano.

Kada koristite HDMI priključak da biste osobno računalo povezali s televizorom, možda ćete morati promijeniti razlučivost ili postavke računala. Možda će se pojaviti dijaloški okvir pa ćete morati kliknuti OK (U redu) da biste nastavili gledati televiziju. U priručniku za osobno računalo potražite informacije o promjeni razlučivosti ili postavki osobnog računala.

Povezivanje osobnog računala s televizorom

1. Priključite HDMI ili DVI izlaz osobnog računala na bilo koji HDMI priključak televizora. Poslužite se HDMI-na-DVI ili HDMI-na-HDMI kabelom.
2. Ako koristite HDMI-na-DVI kabel, povežite audiopriključak računala s L (lijevom) ili R (desnom) audioutičnicom s bočne strane televizora.
3. Pritisnite tipku  da biste prikazali **Listu Izvora**.
4. Pritisnite  ili  za odabir odgovarajućeg HDMI izvora.

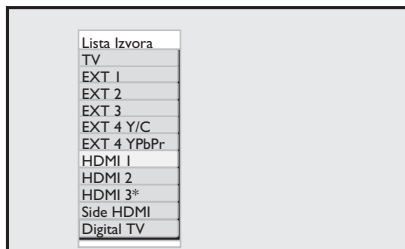

* Dostupno na odabranim modelima

5. Pritisnite  ili  da biste potvrdili odabir izvora.

Prilagodba postavki slike i zvuka u PC načinu rada

Za dodatne informacije o tome kako prilagoditi sliku ili zvuk u HD načinu rada slijedite postupak naveden u odjeljku *Prilagodba postavki slike i zvuka u HD načinu rada* na 39. stranici.

Postavke slike u PC načinu rada

Postavke slike u HD načinu rada iste su kao i one opisane u odjeljku *Postavke slike u HD načinu rada* na 39. stranici.

Postavke zvuka u PC načinu rada

Sve postavke zvuka u PC načinu rada iste su kao i u TV načinu rada.

Konfiguriranje televizora u PC načinu rada

Za informacije o konfiguriranju televizora u PC načinu rada slijedite postupak naveden u odjeljku *Konfiguriranje televizora u HD načinu rada* na 39. stranici. Tijekom postupka odaberite PC umjesto HD.

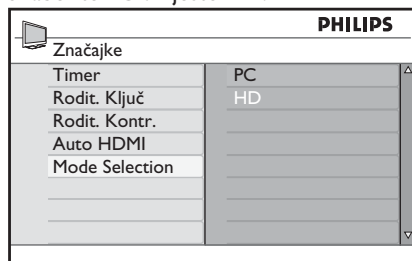















Podržane razlučivosti osobnog računala

Podržane su sljedeće razlučivosti zaslona.





640 x 480, 60 Hz	1024 x 768, 60 Hz
640 x 480, 72 Hz	1024 x 768, 70 Hz
640 x 480, 75 Hz	1024 x 768, 75 Hz
640 x 480, 85 Hz	1024 x 768, 85 Hz
800 x 600, 60 Hz	1280 x 768, 60 Hz
800 x 600, 72 Hz	1280 x 1024, 60 Hz
800 x 600, 75 Hz	1360 x 768, 60 Hz
800 x 600, 85 Hz	

Otklanjanje poteškoća

U nastavku se nalazi popis simptoma koji se mogu pojaviti pri korištenju televizora. Prije nego nazovete servis, izvršite ove jednostavne provjere.

Simptom	Moguća rješenja
Nema prikaza na zaslonu	<ul style="list-style-type: none"> • Provjerite je li kabel za napajanje ispravno priključen u utičnicu za napajanje i u televizor. Ako i dalje nema napajanja, izvucite utikač. Pričekajte 60 sekundi i ponovo umetnite utikač. Ponovo uključite televizor. • Pritisnite tipku  na daljinskom upravljaču.
Loš prijam (snijeg na zaslonu)	<ul style="list-style-type: none"> • Provjerite je li antena dobro priključena u televizor i u zidnu antensku utičnicu. • Pokušajte ručno prilagoditi sliku (vidi stranicu 24). • Jeste li odabrali odgovarajući televizijski sustav? (Vidi 24. stranicu.)
Nema slike	<ul style="list-style-type: none"> • Provjerite jesu li kabeli koje ste dobili ispravno priključeni (antenski kabel u televizor, druga antena u snimač, kabeli za napajanje,...). • Provjerite jeste li odabrali odgovarajući izvor signala. • Provjerite je li zaključavanje (child lock) isključeno.
Na nekim kanalima nema zvuka	<ul style="list-style-type: none"> • Provjerite je li odabran odgovarajući televizijski sustav (vidi 24. stranicu).
Nema zvuka	<ul style="list-style-type: none"> • Provjerite nije li zvuk postavljen na najtiše. • Provjerite nije li uključen način rada bez zvuka (). Ako je uključen način rada bez zvuka, pritisnite tipku  da biste ga isključili. • Provjerite veze između periferne opreme i televizora.
Smetnje u zvuku	<ul style="list-style-type: none"> • Pokušajte isključiti uključene električne uređaje da biste spriječili smetnje, primjerice sušilo za kosu i usisavač.
Ne razumijete odabrani jezik na zaslonu pa ne možete raditi s prijnikom u digitalnom načinu rada	<ul style="list-style-type: none"> • Pritisnite tipku  za izlaz iz izbornika • Ponovo pritisnite tipku  za prikaz izbornika. • Pritisnite tipku  da biste odabrali drugu stavku na izborniku. Pritisnite tipku  da biste ušli na sljedeću razinu izbornika. • Ponovo pritisnite tipku . Pritisnite tipku  da biste odabrali petu stavku s izbornika. • Pritisnite tipku  da biste ušli na sljedeću razinu izbornika. • Pritisnite tipku  ili  za odabir željenog jezika. • Pritisnite tipku  da biste potvrdili odabir. • Pritisnite tipku  za izlaz iz izbornika.
Televizor ne reagira na naredbe s daljinskog upravljača	<ul style="list-style-type: none"> • Priđite bliže senzoru na prednjem dijelu televizora. • Provjerite jesu li baterije pravilno postavljene. • Pokušajte promijeniti baterije.
Nema digitalnih kanala	<ul style="list-style-type: none"> • Provjerite s davateljem usluga je li u vašoj zemlji dostupan zemaljski digitalni videosignal.

Otklanjanje poteškoća (nast.)

Simptom	Moguća rješenja
Jedna ili više točkica na zaslonu koje ne mijenjaju boju kada se mijenja videoslika	<ul style="list-style-type: none"> Taj simptom nije problem. Zaslon od tekućeg kristala napravljen je vrlo preciznom tehnologijom koja prikazuje fine detalje slike. Ponekad se na zaslonu može pojaviti nekoliko neaktivnih piksela u obliku stalno prisutne crvene, plave, zelene ili crne točke. Napomena: to ne utječe na performanse prijamnika.
Isprekidana ili treperava slika u HD načinu rada	<ul style="list-style-type: none"> Smetnje se pojavljuju ako priključeni digitalni uređaji, npr. DVD reproduktor ili dekodirer TV signala, ne rade. Proučite korisnički priručnik digitalnog uređaja koji priključujete. Koristite standardiziran HDMI-na-DVI kabel.
Nema zvuka ili slike, ali je crveno svjetlo na prednjoj ploči uključeno	<ul style="list-style-type: none"> Pritisnite tipku  na daljinskom upravljaču.
Načini za rad s osobnim računalom ne funkcioniraju	<ul style="list-style-type: none"> Provjerite je li sve dobro priključeno. Provjerite je li odabran odgovarajući izvor. Pritisnite gumb  da biste ušli u popis izvora i odabrali odgovarajući izvor signala. Provjerite jeste li računalo konfigurirali na kompatibilnu razlučivost prikaza (vidi stranicu 49). Provjerite postavke grafičke kartice osobnog računala.
Boje S-vida blijede	<ul style="list-style-type: none"> Provjerite je li SVHS kabel ispravno priključen. Pritisnite tipku P + na daljinskom upravljaču da biste promijenili kanal i potom tipku P - da biste se vratili.
Crna pruga na vrhu i dnu zaslona u načinu za rad s osobnim računalom	<ul style="list-style-type: none"> Promijenite osvježavanje monitora na računalo na 60 Hz.
AC3 nije dostupan	<ul style="list-style-type: none"> Ovaj prijamnik ne podržava AC3. Pritisnite tipku  na daljinskom upravljaču da biste odabrali neki drugi oblik audiozapisa.
Prijamnik ne može napajati televizijsku antenu	<ul style="list-style-type: none"> Neke televizijske antene napajaju se putem prijamnika. Ovaj prijamnik ne podržava tu značajku.
Prebacivanje s jednog kanala na drugi dugo traje	<ul style="list-style-type: none"> Programne plaćene televizije kodira davatelj kabelskih usluga pa dekodiranje dulje traje. To je normalno i nije potrebno ništa poduzimati.
Nije moguće pristupiti digitalnom izborniku	<ul style="list-style-type: none"> Provjerite je li televizor u analognom načinu rada. Ako jest, pritisnite tipku  da biste se prebacili u digitalni način rada.

Informacije o zaštiti okoliša



Recikliranje

Ambalaža ovog proizvoda namijenjena je recikliranju. Od lokalnih vlasti zatražite informacije o ispravnom recikliranju ambalaže.



Odlaganje starog proizvoda

Vaš je proizvod je proizveden od visokokvalitetnih materijala i komponenti koji se mogu reciklirati i ponovo koristiti. Kada se na proizvodu nalazi simbol prekrštenog koša za otpatke na kotačićima, proizvod je usklađen s europskom direktivom 2002/96/EC.

Upoznajte se s lokalnim sustavima za odlaganje električnih i elektroničkih proizvoda. Slijedite lokalne propise i stare proizvode nemojte odlagati zajedno s uobičajenim kućanskim otpadom. Ispravno odlaganje starih proizvoda na otpad spriječit će potencijalne negativne posljedice po okoliš i ljudsko zdravlje.

Odlaganje baterija

Baterije koje ste dobili uz proizvod ne sadrže teške metale živu i kadmij. Potrošene baterije odložite u skladu s lokalnim propisima.

Potrošnja energije

- U pričuvnom načinu rada ovaj televizor troši minimalne količine energije radi što manjeg utjecaja na okoliš.
- Aktivna potrošnja energije navedena je na pločici sa stražnje strane televizora.

Dodatne specifikacije proizvoda potražite na web-mjestu www.philips.com/support.

Napomena: specifikacije i informacije podliježu promjenama bez prethodne obavijesti.



Dodatnu pomoć zatražite od službe za podršku korisnicima u svojoj zemlji. Telefonski brojevi i adrese navedeni su u globalnoj garanciji koja se isporučuje s televizorom.

Električna, magnetska i elektromagnetska polja (EMF)

- Royal Philips Electronics proizvodi i prodaje mnoge proizvode namijenjene širokom tržištu, a ti proizvodi, kao i svi drugi elektronički uređaji, mogu emitirati i primati elektromagnetske signale.
- Jedan od temeljnih Philipsovih poslovnih principa jest da naši proizvodi poštuju sve zdravstvene i sigurnosne propise kako bi bili usklađeni sa svim primjenjivim zakonskim propisima te se nalazili unutar EMF standarda važećih u vrijeme proizvodnje.
- Tvrtka Philips je posvećena razvoju, proizvodnji i prodaji proizvoda koji ne izazivaju nikakve negativne posljedice po zdravlje.
- Tvrtka Philips potvrđuje da su njezini proizvodi, ako ih se ispravno koristi u svrhu kojoj su namijenjeni, prema danas dostupnim znanstvenim podacima sigurni za korištenje.
- Tvrtka Philips aktivno sudjeluje u razvoju međunarodnih EMF i sigurnosnih standarda, što joj omogućuje predviđanje smjera u kojem će se razvijati daljnja standardizacija te brzu integraciju novih odredbi u proizvode.



© 2007 Koninklijke Philips N.V.

All rights reserved

Document order number: 3139 125 38921