

液晶电视 用户手册

26/32TA1000



中文

型号: _____
系列号: _____

PHILIPS

向 PHILIPS 注册您的型号后,将有资格获得下面列出的所有好处,千万不要错过!请尽快填写和返回您的“产品注册卡”,以确保:

*购买凭证

返回附带的卡后,即证明您的购买日期正确有效,也就是说,需提供其它书面材料即可获得维修服务。

*产品安全通知

注册产品后,万一产品存在安全隐患或者需要召回,您将直接收到来自制造商的通知。

*拥有产品即获得更多好处

注册产品后,您将享受应得的所有好处,包括特殊优惠等。

PHILIPS

感谢您购买本产品,
欢迎您加入“大家庭”!

尊敬的 PHILIPS 产品所有者:

感谢您对 PHILIPS 的信任。您选择了当今制造最精良服务最完善的一款产品。我们将尽全力保证您愉快地使用本产品。

作为 PHILIPS “大家庭”的一员,我们将通过完善的保修和优秀的服务网络为您提供周到的服务。而且,在购买本产品后,您将收到与您相关的所有信息和特殊优惠,并且可以通过我们便利的家庭采购网络购买各种附件。

最重要的是,让您满意是我们坚定的承诺。所有这些都是我们的欢迎方式 - 同时感谢您购买 PHILIPS 产品。

请注意,为了尽享购买 PHILIPS 产品的各种好处,务请尽快填写和返回您的“产品注册”。

了解这些安全符号

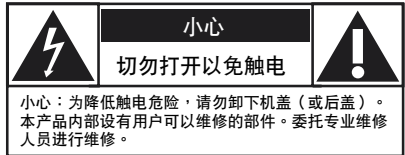

这种“闪电”图示表示产品内部的非绝缘材料可能导致触电。为保证家中所有成员的安全,请不要卸下产品机盖。



这种“惊叹号”图示表示您需要加以注意的功能,应仔细阅读附带的说明资料

以防止操作和维护问题。

警告:为降低火灾或电击风险,不要让本产品遭受雨淋或受潮,也不要在本产品上面放置盛满液体的物品,如花瓶等。

小心:为防止电击,应将宽片插头插入宽插座中,并确保完全插入到位。

注意: Pour éviter les choc

électriques, introduire la lame la plus large de la fiche dans la borne correspondante de la prise et pousser jusqu'au fond.

供客户使用

在下面填入系列号(位于机壳背面)。保留此信息以备将来参考。

型号: _____

系列号: _____

重要安全事项

在使用本产品前请务必阅读

1. 阅读这些注意事项。
2. 妥善保存这些注意事项。
3. 遵循所有警告。
4. 遵循所有指导说明。
5. 不要在靠近水的地方使用本产品。
6. 仅使用干布进行清洁。
7. 不要挡住任何通风口。
按照制造商指导说明进行安装。
8. 不要将本产品安装在热源旁边，如散热器、调温器、火炉或其它产生热量的设备（包括放大器）。
9. 不要损坏极性或接地型插头的安全设计。极性插头有一宽一窄两个插片。接地型插头有两个插片和一个接地插片。宽插片或接地插片用于安全目的。当提供的插头无法插入插座时，请与电工联系以换成合适的插座。
10. 不要踩踏电源线，不要在插头、便利插座、与本产品连接的部位等处卡住电源线。
11. 仅使用制造商指定的连接件/附件。
12.  仅使用制造商指定的或随本产品一起销售的推车、平台、三脚架、支架或桌子等。使用推车移动本产品时，应小心谨慎以避免因翻倒而受伤。
13. 在雷电天气条件下或者长时间不使用时，拔掉本产品的电源线。
14. 委托专业维修人员进行维修。当本产品由于任何原因而损坏时，如电源线或插头损坏、液体溅入或物品掉入本产品内部、遭受雨淋或受潮、工作不正常、或掉落等，应维修本产品。
15. 本产品可能含有铅或汞。废弃这些材料时应遵循环保规定。关于废弃或回收信息，请咨询当地管理机构或 Electronic Industries Alliance（美国电子工业协会）：www.eiae.org
16. 损坏时进行维修 - 在下列情况下，应由专业维修人员维修本产品：
 - A. 电源线或插头损坏
 - B. 物品掉入或液体溅入产品内部
 - C. 本产品遭受雨淋
 - D. 本产品工作不正常或者性能发生明显变化
 - E. 本产品掉落，或者机壳损坏
17. 倾斜/稳定性 - 所有电视的机壳设计的倾斜和稳定性属性均必须符合建议的相关国际标准。
 - 不要在机壳前部或顶部施加过多的拉力而破坏这些设计标准，否则最终可能会导致本产品翻倒。
 - 此外，不要在机壳顶部放置电子设备/玩具等，以避免对您或幼儿带来危险。这些物品一旦从顶部意外掉落，可能导致本产品损坏和/或人员伤害。
18. 壁挂或吊顶安装 - 以壁挂或吊顶方式安装本产品时，必须遵循制造商的建议。
19. 电力线 - 室外天线应远离电力线。
20. 室外天线接地 - 接收器连接外部天线时，务必将天线系统接地，以便对电压突变和静电积聚提供一定程序的防护。
National Electric Code（美国国家电气法规）ANSI/NFPA No. 70-1984 的 810 部分提供了关于以下事项的信息：天线杆及其支撑结构的正确接地、天线放电单元引入线的接地、接地连接器的尺寸、天线放电单元的位置、与接地电极的连接、以及接地电极的要求等。请参见下图。
21. 物品和液体进入 - 应避免物品或液体通过机壳上的开口掉入或溅入本产品内部。
22. 电池使用注意事项 - 为防止因电池泄漏而导致人身伤害、财产损失、或本产品损坏：
 - 正确安装电池，按照本产品上的标记放置 + 和 - 极。
 - 不要混合使用电池（新旧电池或者碳性和碱性电池等）。
 - 长时间不使用本产品时，应取出电池。

有线电视系统安装人员注意事项：本说明旨在提醒有线电视系统安装人员留意 National Electric Code 第 820-40 款中提供的关于正确接地的指导原则，其中特别指出线缆地应连接到建筑物的接地系统，并尽量靠近线缆入口点。

符合 NEC - National Electric Code 的天线接地示例

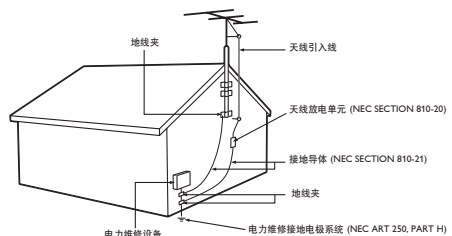

其它安全预防措施

- 将底座螺丝以正确方式拧入电视，确保液晶电视底座与电视牢固地固定在一起（参见快速指南）。否则可能导致电视不安全。
- 如果以壁挂方式安装液晶电视，应由专业安装人员进行安装。安装不正确可能导致电视不安全。
- 在下列情况下拔掉主电源插头：
 - 清洁电视屏幕，切勿使用研磨性清洁剂。
 - 在雷电天气条件下。
 - 长期无人看管电视。
- 液晶电视开机后，不要四处移动。
- 不要用尖利或坚硬物品接触、按压或刮擦液晶屏幕表面。
- 当液晶屏幕表面落有灰尘时，使用脱脂棉布或其它柔软物品轻轻擦拭。不要使用丙酮、甲苯或酒精等清洁屏幕表面。这些化学制品会损坏屏幕表面。
- 尽快擦干水或唾液等。这些液体停留一段时间后，容易导致液晶屏幕变形和褪色。
- 温度发生变化时，小心凝露现象。凝露可能导致液晶屏幕和电子元件损坏。凝露消退后，液晶屏幕上会留下斑点或污点。
- VESA 盖内侧标注有“小心”信息（参见下图）。为阅读该信息，请打开 VESA 盖。

放置液晶

- 将液晶电视放在稳固的底座或台架上。确保台架足以支撑液晶电视的重量。
- 确保液晶电视机身四周至少留出 6” 空间以确保通风良好。
- 不要将液晶电视放在散热器或其它电源旁。
- 不要将液晶电视放在容易遭受雨淋或过分潮湿的地方。

回收程序/废弃

- 为尽可能减少对环境的危害，液晶电视附带的电池不含有汞或镉镍。如果可能，在废弃电池时使用您所在地区实施的回收方式。
- 本液晶电视使用可回收的材料。为尽可能减少环境中的废弃物，请与您所在地区能够回收废旧电视以分解和收集可再利用材料的公司联系，或者与经销商联系以了解电视回收方式。
- 请按照您所在地区正确的废弃物管理方式废弃包装箱和包装材料。

简介	
欢迎使用/注册您的电视	2
重要安全事项	3
预防措施	4
目录	5
 设定	
语言设置	6
自动搜寻 (设置频道)	7
人工储存电视频道	8
频道设置	9
复原设定	10
液晶电视概览	11
将液晶电视挂在墙上	12
基本电视和遥控器操作	13
遥控器	14
定时菜单控制	15
 图像菜单	
电视图像菜单控制	16
 声音菜单	
电视声音菜单控制	17
 功能菜单	
灵智图像控制	18
灵智声音控制	18
儿童锁	19
儿童锁进入密码	19
自动锁定节目	20
使用屏幕格式	21
 PC 模式	
PC 画面控制	22
PC 声音控制	23
使用 PC 画中画功能	24
设置 PC 模式	25
 一般信息	
故障排除技巧	26
保养和清洁	27
索引	28

此处介绍这款新液晶电视的一些特殊功能。

声音/视频输入插孔：用于快速将其它设备连接到本液晶电视。

自动搜寻频道 (自动搜寻)：方便快捷地设置可用的频道。

屏幕菜单：与设置电视控制有关的帮助性信息 (英语或中文)。

遥控器：控制液晶电视的功能。

睡眠定时：在您指定的时间内关闭液晶电视 (从当前时间算起 15-240 分钟)。

儿童锁：如果不希望儿童观看不适宜的节目，可以禁止观看特定电视频道。

标准广播 (VHF/UHF) 或有线电视频道能力。

立体声能力：内置功率放大器和双扬声器系统，能够接收以立体声广播的电视节目。

高音、低音和平衡：增强液晶电视的声音效果。

注意：本手册适用于多个版本和型号。您液晶电视的功能不一定与本手册介绍的所有功能完全相同。这是正常现象，不需要与经销商联系或请求维修。

废弃

这台新液晶电视及其包装材料中包含可回收和再利用的材料。专业性公司可以回收您的产品以提取可再利用的材料，从而减少需要正确处理的废弃物。

本产品中还包含电池，电量耗尽后不要随意丢弃它们，而应交给相关回收站作为小型化学废弃物进行处理。

更换现有电器时，请查阅当地管理机构关于处理废弃电视、电池和包装材料的规定。

当使用“设定”功能时，屏幕会显示“进入密码”窗口。按默认密码（0711）或您个人设置的密码以进入此菜单。

语言设置

对于英语或中文的电视用户，屏幕上显示“语言”选项。利用“语言”控制，您可以设置电视的屏幕菜单，使其以英语或中文显示。

- 1 按遥控器上的 MENU（菜单）按钮以打开屏幕菜单。
- 2 按光标向下按钮以高亮显示“设定”菜单。
- 3 按光标向右按钮以高亮显示“语言”。
- 4 按光标向右按钮以进入“语言”。按光标向下按钮以选择 English（英语）或 Simplified Chinese（中文），然后按光标向右按钮进行确认。
- 5 反复按 MENU（菜单）按钮，直至菜单从屏幕上消失。

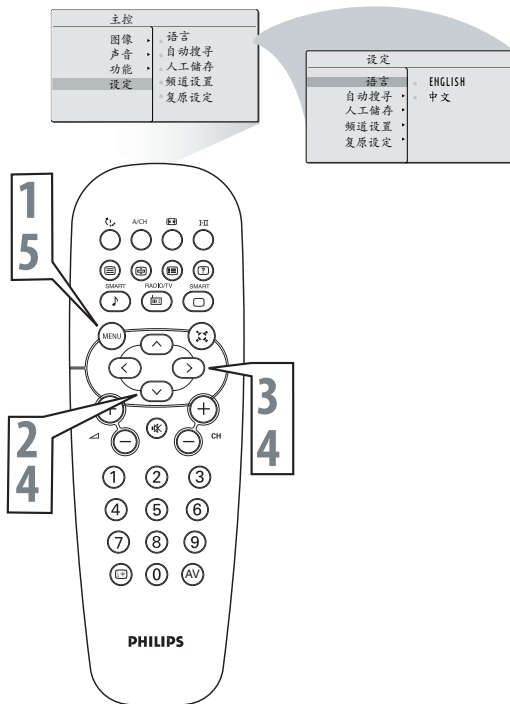

有用提示

请记住，“语言”控制只是让电视屏幕菜单项目以英语或中文文字显示。它并不改变其它屏幕文字功能。



本液晶电视可以自动设置当地 (或有线电视) 的频道。这样, 您就可以方便地按 CH (+) 或 CH (-) 按钮选择您所在区域的电视台。

- 1 按遥控器上的 MENU (菜单) 按钮以显示屏幕菜单。
- 2 按光标向下按钮以高亮显示“设定”菜单。
- 3 按光标向右按钮以进入“设定”菜单。
- 4 按光标向下按钮以高亮显示“自动搜寻”控制。
- 5 按光标向右按钮启动“自动搜寻”以搜索频道。
- 6 自动保存”完成后, 反复按 MENU (菜单) 按钮, 直至菜单从屏幕上消失。

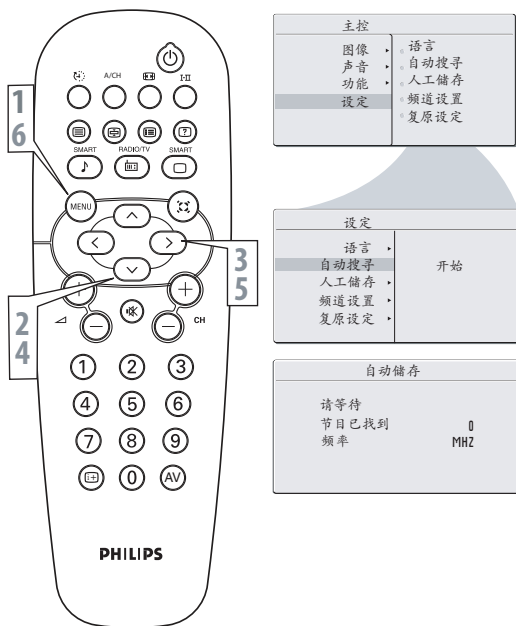

有用提示

- 在打开包装并接通这台新电视的电源后, 立即进行自动搜寻功能设置电视, 使其记忆您所在地区可用的天线或有线电视频道。如果不进行自动搜寻功能设置频道, 电视可能无法正常工作。
- 进行自动搜寻功能后, 检查搜寻结果。按 CH (+) 或 CH (-) 按钮, 看看您能选择哪些频道。
- 请记住, 必须首先将天线或有线电视信号连接至您的液晶电视。



您也可以选择手工调出电视频道。利用手工调台，您可以人工储存每个频道。

- 1** 按遥控器上的 MENU（菜单）按钮以显示屏幕菜单。
- 2** 按光标向下按钮以高亮显示“设定”菜单，然后按光标向右按钮进入子菜单。
- 3** 选择“人工储存”，然后按光标向右按钮启动自动搜寻频道频率，或者按数字按钮以显示所需的频道频率。
- 4** 确认频道频率后，按光标向下按钮选择“节目号码”。
- 5** 按数字按钮或光标向右/向左按钮指定频道号码。
- 6** 如果频道接收效果不佳，可以按光标向下按钮高亮显示“微调”，然后按光标向右/向左按钮进行调整。
注意：如果频道接收效果良好，请转到步骤 7。
- 7** 按光标向下按钮高亮显示“储存”功能。按光标向右按钮确认储存。
- 8** 反复按 MENU（菜单）按钮，直至菜单从屏幕上消失。

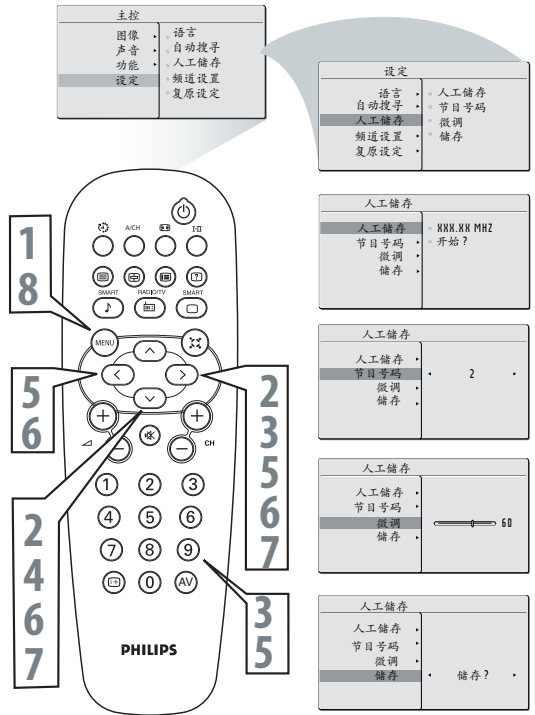



频道设置

用于设置与频道有关的所有功能。

1 按 Menu (菜单) 按钮以打开屏幕菜单。

2 按光标向下按钮以高亮显示“设定”菜单，然后按光标向右按钮进入子菜单。

3 按光标向下按钮以进入“频道设置”菜单，然后按光标向右按钮进入子菜单。

4 按光标向下按钮选择“频道编辑”、“频道互换”、“名称编辑”或“频道排序”。按光标向右按钮进入：

A 频道编辑

在“频道”列中，按光标向右/向左按钮选择要添加或删除的频道。

在“跳跃”列中，按光标向右/向左按钮选择“活动的”（添加）或“跳跃”（删除）所选的频道。

B 频道互换

按光标向右/向左按钮在“自”或“到”列中选择频道。

按光标向右按钮激活“交换”。

C 名称编辑

按光标向右/向左按钮选择频道。

按光标向上/向下按钮编辑频道名称。

D 频道排序

按光标向右按钮以便按频道名称对频道排序。

5 反复按 MENU (菜单) 按钮，直至菜单从屏幕上消失。

主控	
图像	语言
声音	自动搜寻
功能	人工储存
设定	频道设置
	复原设定

设定	
语言	频道编辑
自动搜寻	频道互换
人工储存	名称编辑
频道设置	频道排序
复原设定	

频道设置	
频道编辑	频道
频道互换	跳跃
名称编辑	
频道排序	

名称编辑	
频道	2
跳跃	

名称编辑	
频道	跳跃
跳跃	

主控	
图像	语言
声音	自动搜寻
功能	人工储存
设定	频道设置
	复原设定

设定	
语言	
自动搜寻	
人工储存	
频道设置	
复原设定	

频道设置	
频道编辑	频道
频道互换	名称
名称编辑	
频道排序	

频道设置	
频道编辑	自
频道互换	到
名称编辑	交换
频道排序	

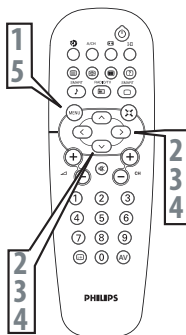

频道设置	
频道编辑	频道
频道互换	名称
名称编辑	
频道排序	

频道设置	
频道编辑	
频道互换	
名称编辑	储存
频道排序	

通 过执行下列步骤，可以将电视恢复至原始出厂设置。

- 1 按遥控器上的 MENU（菜单）按钮以显示屏幕菜单。
- 2 按光标向下按钮以高亮显示“设定”菜单，然后按光标向右按钮进入子菜单。
- 3 反复按光标向下按钮以高亮显示“复原设定”控制，然后按光标向右按钮进入子菜单。
- 4 按光标向下按钮选择“是”以恢复至原始出厂设置。
- 5 反复按 MENU（菜单）按钮，直至菜单从屏幕上消失。

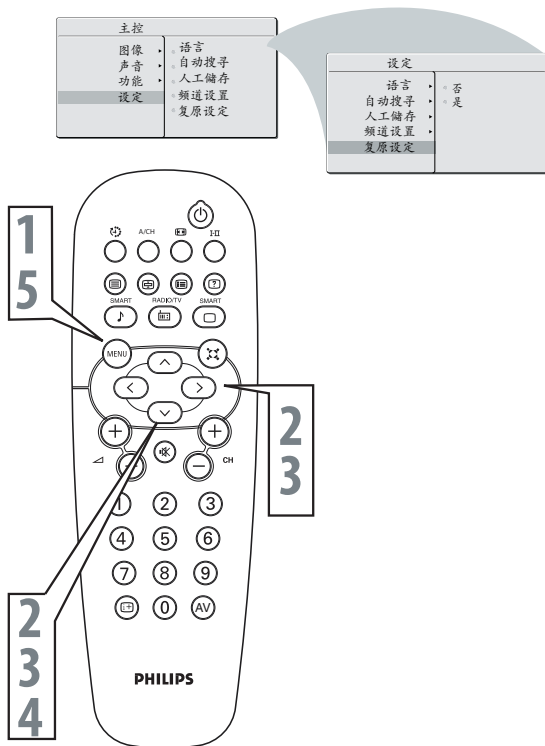

有用提示

如果将电视恢复至出厂设置，目前的所有图像、声音和其它功能等设置都将被消除，然后恢复至制造商的默认设置。不过，儿童锁进入密码不会消除。有关的详细信息，请参见第 19 页。



放置液晶电视

- 将液晶电视放在坚固平稳的表面上。确保该表面足以支撑液晶电视的重量。
- 确保液晶电视机身四周至少留出 6" 空间以确保通风良好。
- 不要将液晶电视放在散热器或其它热源旁边。
- 不要将液晶电视放在容易遭受雨淋或过分潮湿的地方。

熟悉各个接口（背面）

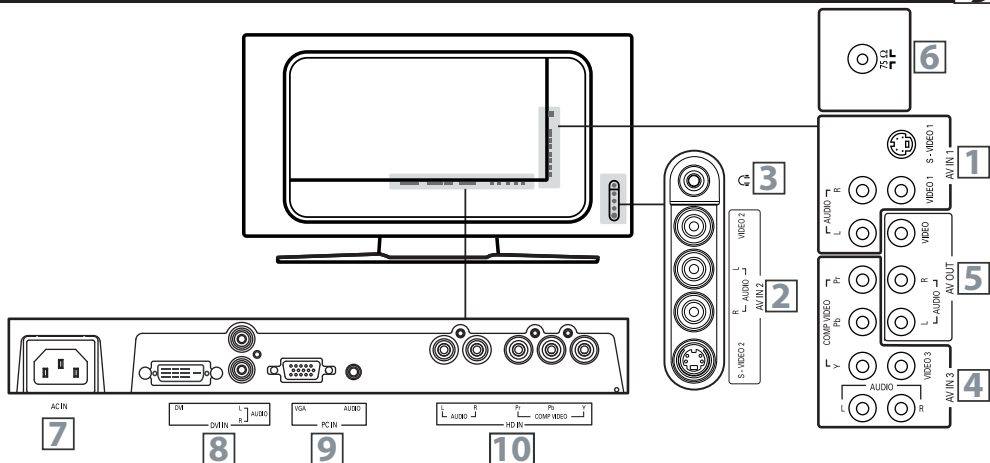

- 1 AV IN 1**
连接到 VCR 或其它视频设备的输出插孔。
- 2 AV IN 2**
连接到 VCR 或其它视频设备的输出插孔。
- 3** 耳机插孔连接到耳机。
- 4 AV IN 3**
• 输入插孔
连接到 DVD 播放机或其它带有 SD（标准清晰度）视频格式的视频设备的分量视频接口。
- 5 AV OUT**
连接到视频和音频设备的输入插孔。只有当你的液晶电视输入信号为 CVBS 信号或者 RF 信号时，AV OUT 介面将会输出视频信号。
- 6 VHF/UHF**
连接到 VHF/UHF 天线或有线电视电缆。
- 7 AC IN**
连接装机提供的交流电源线。
- 8 DVI IN (HDCP)**
连接到 DVD 播放机或其它带有 DVI / HDCP 输出接口的视频设备。
- 9 PC IN**
连接到带有 VGA 型视频输出的 PC。
- 10 HD（高清晰度）IN**
连接到数字卫星接收器或其它支持 YPbPr HD（高清晰度）视频格式的视频设备。



将液晶电视挂在墙上

将液晶电视挂在墙上前，依照以下指示卸下底座：

1 将液晶电视正面向下，放在柔软可保护液晶屏幕的平面上。

2 卸下底座3个螺钉，抓紧底座向外拉。

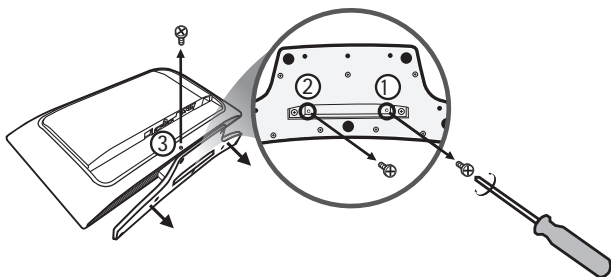
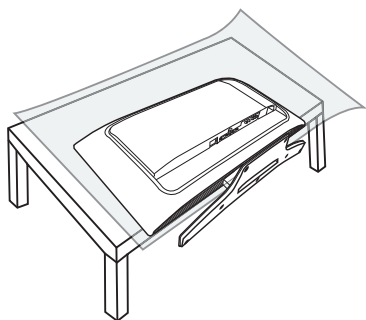

3 卸下2个金属螺钉

4 装上底座盖板您的液晶电视完成了挂在墙上的准备

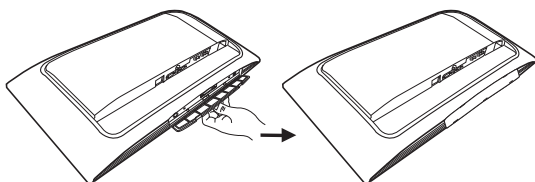
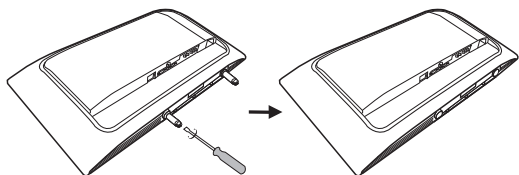

本液晶电视的底座符合 **VESA** 标准，如果希望将其挂在墙上，请咨询专业技术人员以了解正确的安装方式。

制造商对于非专业人士进行的安装不承担任何责任。

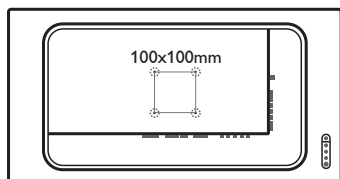

26"

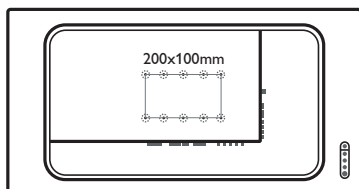

32"

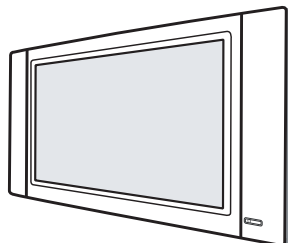



电视和遥控器

- 1** 将电源线插入液晶电视上的交流电源插口。将电源线插入电源插座，然后打开电视的电源。
- 2** 按 POWER（电源）打开液晶电视的电源。
- 3** 按 VOLUME +（增大音量）以提高音量，或者按 VOLUME -（减小音量）以降低音量。
- 4** 按 CHANNEL +/- 选择频道。
- 5** 使用遥控器操作液晶电视时，使遥控器对着液晶电视前方。

安装电池

- 6** 卸下遥控器底部的电池仓盖。
- 7** 将2个AAA电池放入遥控器中。确保电池 (+) 和 (-) 两端与电池仓内册标记的方向一致。
- 8** 重新装上电池仓盖。

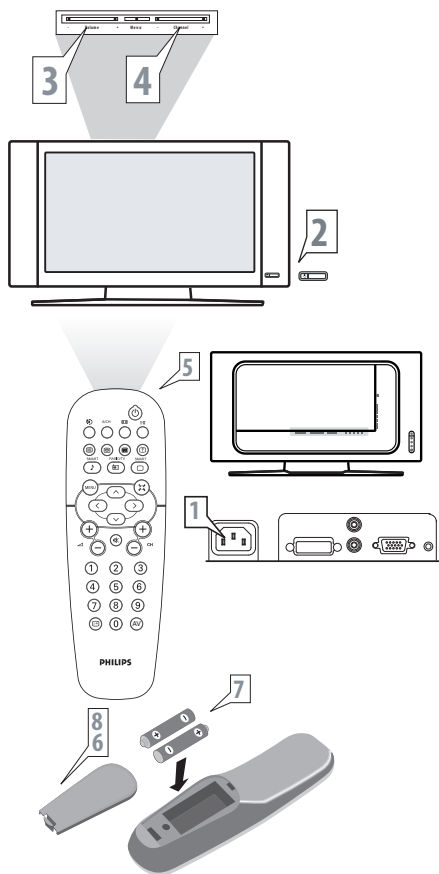



遥控器

A/CH 按钮

按此按钮可以返回此前选择的频道。

睡眠定时按钮

按此按钮可以设置液晶电视，使其在特定时间自行关闭。

未使用的按键

灵智声音按钮

反复按此按钮可以选择 4 种设置：个人设定、对白、音乐或剧场。

MENU (菜单) 按钮

按此按钮可以激活屏幕菜单，在屏幕菜单中按此按钮可以返回上一级菜单，直至退出屏幕菜单。

光标按钮

(向左、向右、向上、向下) - 按这些按钮可以高亮显示、选择和调整电视屏幕菜单中的项目。

音量按钮

按此按钮可以增大或减小音量。

静音按钮

按此按钮可以关闭或恢复液晶电视声音。声音关闭时，屏幕上会出现静音图标。

信息按钮

按此按钮可以在电视屏幕上显示当前频道号码。

未使用的按键

屏幕格式按钮

反复按“格式”按钮可以切换六种屏幕格式尺寸：阔屏幕、4 : 3、14 : 9 放大模式、16 : 9 放大模式、字幕放大格式、或超放大屏幕。

POWER (电源) 按钮

按此按钮可以打开或关闭液晶电视的电源。

I-II 按钮 / 声音模式

反复按此按钮可以选择单声道、立体声、双声道 I、双声道 II、丽音单声道、丽音立体声、丽音双声道 I、丽音双声道 II。

灵智图像按钮

反复按此按钮可以选择个人设定、鲜艳、自然、柔和或多媒体等图像设置。

虚拟环绕按钮

使电视声音具有更强的深度和广度效果。可以选择“虚拟环绕”或“关”

频道按钮

按此按钮可以选择上一个或下一个频道。

数字按钮

按数字按钮可以直接进入电视频道。对于 2 位数频道，先输入第 1 位，然后输入第 2 位。

AV 按钮

按此按钮可以选择视频输入源：PC、DVI、TV、AV1、AV2、AV3、S-Video 1、S-Video 2、Component、HD。

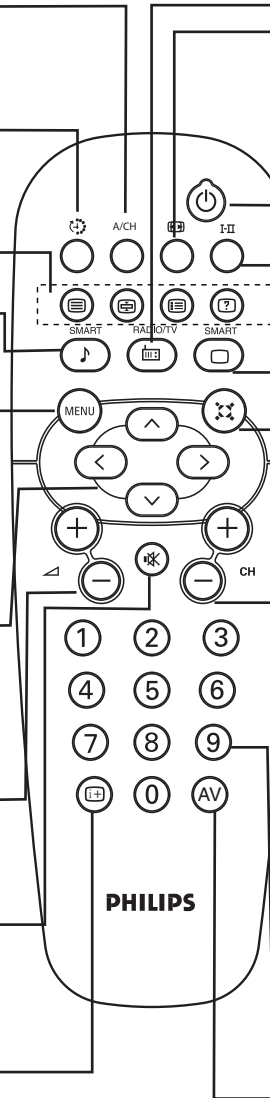



- 1 按遥控器上的“睡眠定时”按钮以显示屏幕菜单。
- 2 反复按“睡眠定时”按钮以选择所需的睡眠定时。

睡眠 关

睡眠 15 MIN.

睡眠 240 MIN.

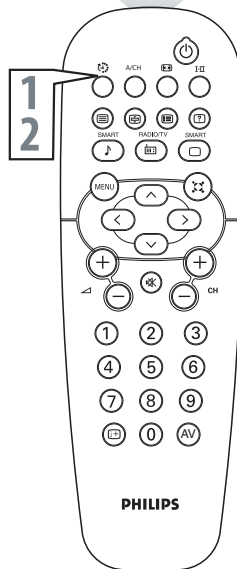

有用提示

重要事项

为使睡眠定时功能起作用，切勿关闭电视。一旦关闭电视，睡眠定时将失效。

要 调整液晶电视的图像，请选择一个频道，然后执行下列步骤。

- 1 按 MENU（菜单）按钮以打开屏幕菜单。
- 2 高亮显示“图像”菜单，然后按光标向右按钮进入“图像”菜单。
- 3 按光标向下按钮选择要调整的项目：灵智图像、亮度、色彩、对比度、清晰度。

灵智图像：有关灵智图像设置的详细信息，请参阅第 18 页。

亮度：使图像的暗色部分变亮，看起来就如同在色彩中增加白色。

色彩：增加或减少色彩。

对比度：调整图像质量的锐利效果。图像黑色部分的暗色变丰富，而白色变亮。

清晰度：提高细节部分的质量。

- 4 按光标向右或光标向左按钮调整项目。
- 5 按光标向下按钮选择和调整其它图像控制。
- 6 反复按 MENU（菜单）按钮，直至菜单从屏幕上消失。

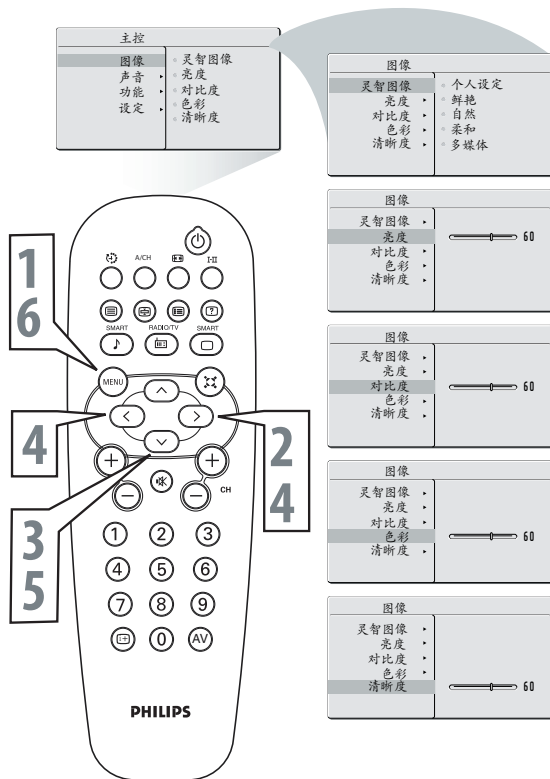

有用提示

对亮度、色彩、对比度或清晰度所作的任何调整都会保存到灵智图像部分的“个人设定”中。



要 调整液晶电视的声音，请选择一个频道，然后执行下列步骤。

- 1 按 MENU（菜单）按钮以打开菜单。
- 2 按光标向下按钮以高亮显示“声音”菜单。
- 3 按光标向右按钮以进入“声音”菜单。
- 4 按光标向下按钮选择要调整的项目：灵智声音、设置、立体声、虚拟环绕、自动音量调衡。

灵智声音：有关灵智声音设置的详细信息，请参阅第 18 页。

设置：允许您调整声音的高音、低音和平衡等设置。

虚拟环绕：使电视声音具有更强的深度和广度效果。可以选择“虚拟环绕”或“关”。

自动音量调衡（自动音量校平器）：当设为“开”时，如果在商业广播中断或频道变更时音量突然变化，自动音量调衡将使声音变平缓。

- 5 按光标向右或光标向左按钮调整项目。
- 6 按光标向下按钮选择和调整其它声音控制。
- 7 反复按 MENU（菜单）按钮，直至菜单从屏幕上消失。

主控	· 灵智声音
· 图像	· 设置
· 声音	· 虚拟环绕
· 功能	· 自动音量调衡
· 设定	

声音	
· 灵智声音	· 个人设定
· 设置	· 对白
· 虚拟环绕	· 音乐
· 自动音量调衡	· 剧场

声音	
· 灵智声音	· 高音
· 设置	· 低音
· 虚拟环绕	· 平衡
· 自动音量调衡	

声音	
· 灵智声音	· 关
· 设置	· 虚拟环绕
· 虚拟环绕	
· 自动音量调衡	

声音	
· 灵智声音	· 关
· 设置	· 开
· 虚拟环绕	
· 自动音量调衡	

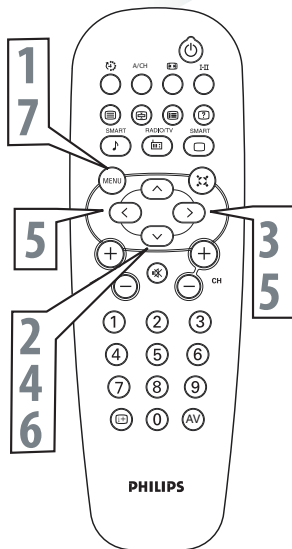

有用提示

- 对高音和低音所作的任何调整均会保存到灵智声音的“个人设定”中。
- 如果所选节目不提供立体声，即使电视设在立体声模式，电视声音也将保持单声道模式。

无论您是在观看影片还是玩视频游戏，本液晶电视都可以根据当前节目来源或内容使用合适的视频控制预设模式。灵智图像可以根据家庭中的各种不同节目类型和观看条件快速复原电视视频控制的设置。本产品在出厂时已经预设了个人设定、鲜艳、自然、柔和、多媒体。灵智图像等控制，可以方便地调整电视的亮度、色彩、图像、清晰度、以及色温等。在个人设定灵智图像模式下，您可以建立自己喜好的视频设置。

- 1 按遥控器上的“灵智图像”按钮。当前的灵智图像设置在屏幕上显示出来。
- 2 反复按“灵智图像”按钮以选择个人设定、鲜艳、自然、柔和、多媒体等设置。

注意：个人设定灵智图像模式的设置可以在屏幕菜单的图像选项中进行调整。个人设定模式是唯一一个用户可以通过屏幕菜单图像控制进行调整的模式。

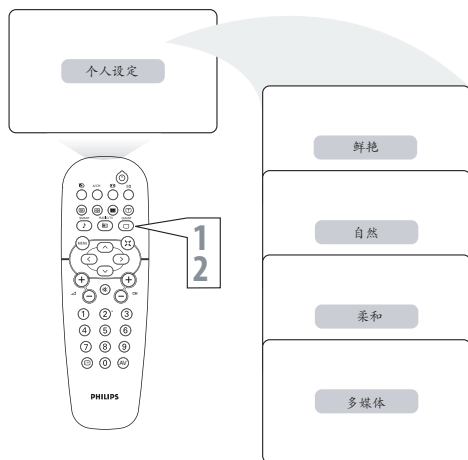

灵智声音控制

灵智声音允许您选择三种用户预设控制之一，或者选择您根据自己喜好通过屏幕上的声音菜单设置的个人设定模式。四种用户预设控制（个人设定、对白、音乐、和剧场）允许您调整电视声音，从而增强您正在观看的特定节目的效果。按照下列步骤选择其中一个选项。

- 1 按遥控器上的“灵智声音”按钮。当前的灵智声音设置在屏幕上显示出来。
- 2 反复按“灵智声音”按钮以切换四种设置：个人设定、对白、音乐、或剧场。

注意：个人设定灵智图像模式的设置可以在屏幕菜单的图像选项中进行调整。个人设定模式是唯一一个用户可以通过屏幕菜单图像控制进行调整的模式。

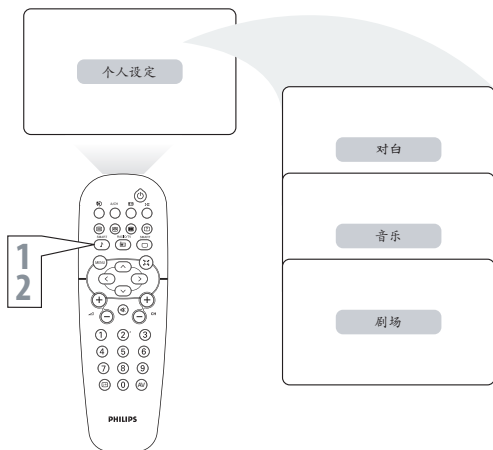



儿童锁功能允许您锁定频道，防止家中小孩观看不适宜的节目内容。

儿童锁提供多种锁定控制供您选择：

- 进入密码 - 必须设置进入密码，以防止儿童观看家长设置的不适宜的节目。
- 锁定节目 - 选择要锁定的电视频道。
- 更换密码 - 更换或覆盖进入密码。
- 全部清除 - 解锁所有锁定的频道和节目。

儿童锁进入密码



在后面几页中，您将了解如何锁定节目并理解特定广播节目的分级术语。首先，设置进入密码。

- 1 按 MENU（菜单）按钮以打开屏幕菜单。
- 2 按光标向下按钮以高亮显示“功能”菜单，然后按光标向右按钮进入子菜单。
- 3 按光标向下按钮选择“儿童锁”。
- 4 按光标向右按钮，屏幕上显示“更换密码”。
- 5 使用数字按钮输入四位密码。屏幕上提示您确认刚刚输入的密码。再次输入同样的新密码。
- 6 反复按 MENU（菜单）按钮，直至菜单从屏幕上消失。

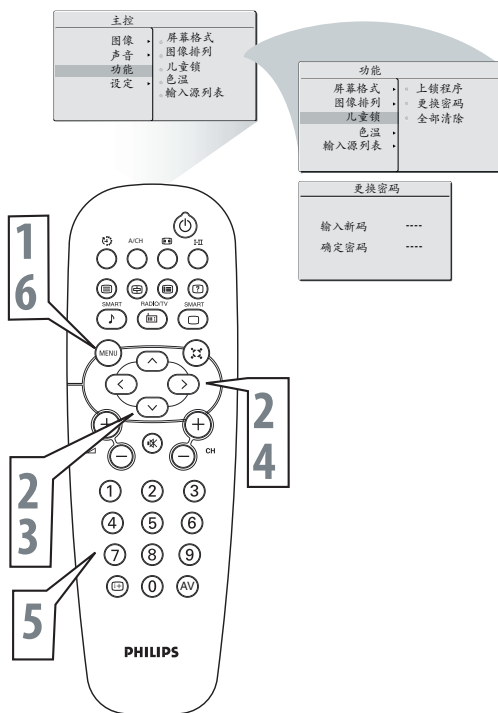

有用提示

请记住，0711 是默认的儿童锁密码。如果他人（如小孩）更改了您的进入密码或者您忘记了密码，可以输入默认密码。



设置了您个人的进入密码后（参见上一页），就可以选择需要锁定或审查的频道或输入源了。

- 1 按 MENU（菜单）按钮以打开屏幕菜单。
- 2 按光标向下按钮以高亮显示“功能”菜单，然后按光标向右按钮进入子菜单。
- 3 按光标向下按钮选择“儿童锁”，然后按光标向右按钮进入子菜单。
- 4 使用数字按钮输入您的进入密码。
- 5 按光标向右/向左按钮以锁定当前选择的频道，或者按光标向右/向左按钮取消锁定频道。
- 6 反复按 MENU（菜单）按钮，直至菜单从屏幕上消失。

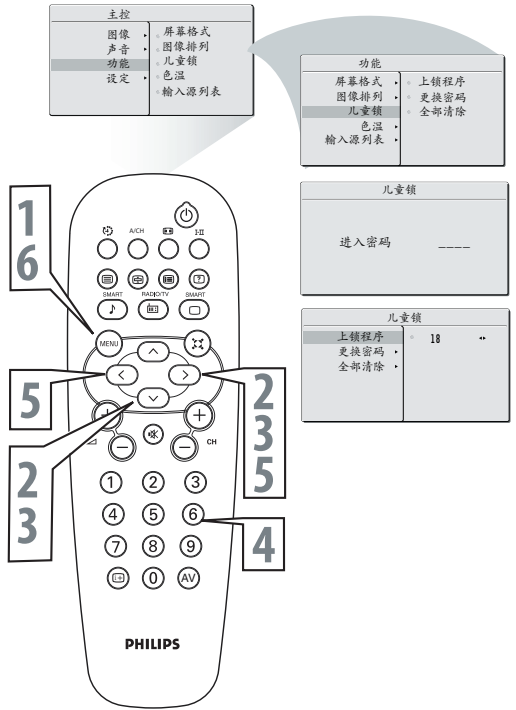

注意：您可以使用数字按钮跳转到另一个频道，从而锁定其它频道。



您可以根据正在观看的节目类型改变屏幕格式尺寸。可以选择阔屏幕、4:3、14:9放大模式、16:9放大模式、字幕放大格式、或超放大屏幕。

- 1 按 MENU（菜单）按钮以打开屏幕菜单。
- 2 按光标向下按钮以高亮显示“功能”菜单，然后按光标向右按钮进入子菜单。
- 3 按光标向右按钮进入“屏幕格式”菜单。
- 4 按光标向下按钮选择所需屏幕格式，然后按光标向右按钮确认您的选择。

注意：反复按“格式”按钮可以切换六种屏幕格式尺寸：阔屏幕、4:3、14:9放大模式、16:9放大模式、字幕放大格式、或超放大屏幕。

- 5 反复按 MENU（菜单）按钮，直至菜单从屏幕上消失。

主控	
· 图像	· 屏幕格式
· 声音	· 图像排列
· 功能	· 儿童锁
· 设定	· 色温
	· 输入源列表

功能	
· 屏幕格式	阔屏幕
· 图像排列	4:3
· 儿童锁	14:9放大模式
· 色温	16:9放大模式
· 字幕放大格式	字幕放大格式
· 输入源列表	超放大屏幕

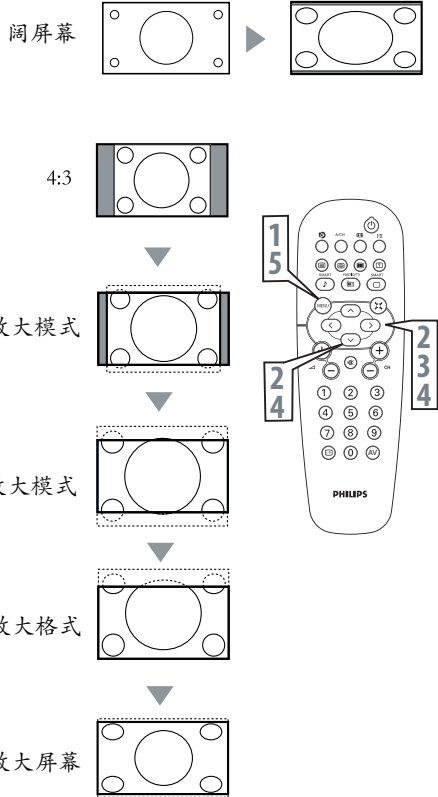

有用提示

1. 如果是 720p/1080i，则在 HD 和 DVI 模式下默认屏幕格式将为阔屏幕。并且不能使用屏幕格式功能。
2. 如果是 576i/576p，则在 HD 和 DVI 模式下可以使用屏幕格式功能。
3. 如果是 PC 模式，则默认屏幕格式将为全屏幕，并且不能使用屏幕格式功能。

本电视也可以用作 PC 显示器。在此情况下，必须提供 PC 视频信号，否则电视将进入待机模式。您可以利用 PC 图像控制来调整图像。

注意：确保处于 PC 模式。

1 按遥控器上的 MENU（菜单）按钮以显示屏幕菜单。

2 高亮显示“图像”菜单，然后按光标向右按钮进入“图像”菜单。

3 按光标向下按钮高亮显示要调整的项目：

色温：调整图像的色温。可以选择正常、冷色或暖色。

亮度：使图像的暗色部分变亮。

对比度：调整图像质量的锐利效果。

图像黑色部分的暗色变鲜艳，而白色变亮。

自动调节：液晶显示器将自动调整至最佳图像位置、相位和时脉设置。

手动调节：手动调节控制允许您手工微调屏幕上显示的图像。

相位-消除水平干扰线条。

时脉-消除垂直干扰线条。

水平-调整图像的水平位置。

垂直-调整图像的垂直位置。

4 按光标向右/向左按钮调整项目。

5 反复按 MENU（菜单）按钮，直至菜单从屏幕上消失。

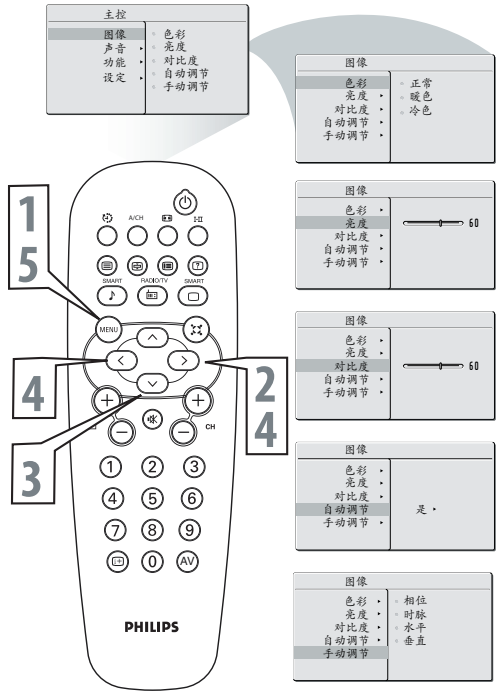

有用提示

1. 要调整其它项目，请重复步骤 3 和步骤 4。
2. 按遥控器上的灵智图像按钮也可以激活色温。

如果希望将所作的调整恢复至原始值，请使用“设定”菜单中的“复原设定”。



本电视也可以用作 PC 显示器。在此情况下，必须提供 PC 视频信号，否则电视将进入待机模式。声音控制允许您调整声音。

注意：确保处于 PC 模式。

- 1 按遥控器上的 MENU（菜单）按钮以显示屏幕菜单。
- 2 按光标向下按钮以高亮显示“声音”菜单，然后按光标向右按钮进入子菜单。
- 3 按光标向下按钮高亮显示要调整的项目：
- 4 灵智声音：允许您在 3 种出厂预设控制和 1 种个人设定控制之中进行选择。4 种出厂预设控制（个人设定、对白、音乐、剧场）可以增强您正在观看的特定节目的效果。
- 5 设置：允许您调整声音的高音、低音和平衡等设置。
- 6 虚拟环绕：使 PC 声音具有更强的深度和广度效果。
- 7 自动音量调衡：当设为“开”时，如果在商业广播中断或频道变更时音量突然变化，自动音量调衡将使声音变平缓。
- 8 按光标向右按钮进入要调整的项目。
- 9 按光标向右或光标向左按钮进行调整。
- 10 反复按 MENU（菜单）按钮，直至菜单从屏幕上消失。

主控	· 灵智声音
· 图像	· 设置
· 声音	· 虚拟环绕
· 功能	· 自动音量调衡
· 设定	

声音	· 个人设定
· 灵智声音	· 对白
· 设置	· 音乐
· 虚拟环绕	· 剧场
· 自动音量调衡	

声音	· 高音
· 灵智声音	· 低音
· 设置	· 平衡
· 虚拟环绕	
· 自动音量调衡	

声音	· 关
· 灵智声音	· 虚拟环绕
· 设置	
· 虚拟环绕	
· 自动音量调衡	

声音	· 关
· 灵智声音	· 开
· 设置	
· 虚拟环绕	
· 自动音量调衡	

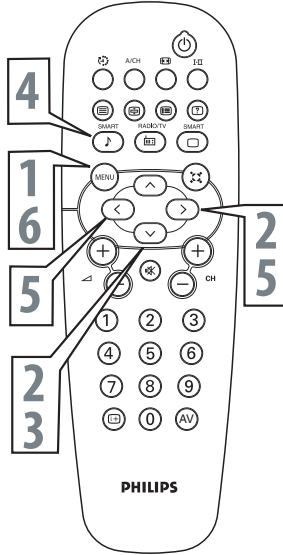

有用提示

要调整其它项目，请重复步骤 4 和步骤 5。



画中画 功能允许您在将电视用作显示器时调用子画面。

注意：确保处于 PC 模式。

- 1 按 MENU（菜单）按钮以打开屏幕菜单。
- 2 按光标向下按钮以高亮显示“功能”菜单。
- 3 按光标向右按钮以进入“功能”菜单。
- 4 按光标向右按钮以进入“画中画”菜单。
- 5 按光标向下按钮高亮显示要调整的项目。

尺寸：关闭和设置画中画的尺寸。您可以选择首选的尺寸：小、大或分割画面。

视频：选择画中画的视频源：TV、AV1、AV2、AV3、S-Video 1、S-Video2 或 Component。

声音：选择画中画或 PC 的音源。

显示：选择画中画位于哪个角落。

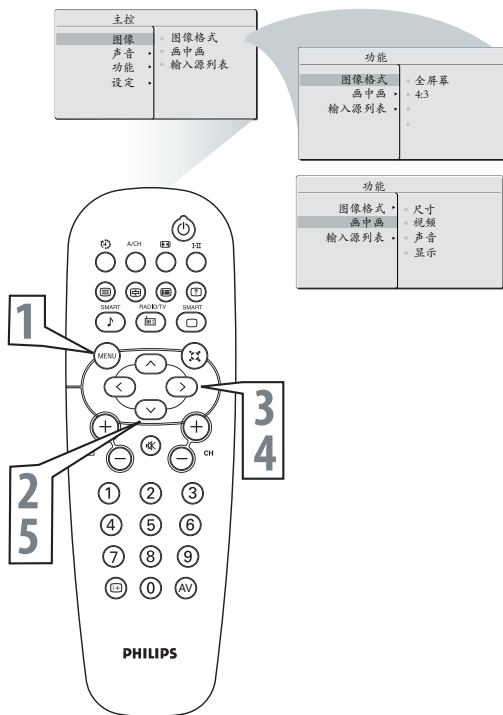

有用提示

使用 Component 视频源的画中画窗口最多只能支持 480i (SD) / 576i 视频信号。



26/32TA1000 (26/32" 液晶电视)

编号	分辨率	模式	垂直频率 (Hz)	水平频率 (kHz)
1	640 × 480	VGA VESA 60	59.940	31.469
2	800 × 600	SVGA VESA 56	56.250	35.156
3		SVGA VESA 60	60.317	37.897
4	1024 × 768	XGA VESA 60	60.004	48.363
5	1280 × 720	VESA CVT	59.855	44.772
* 6	1280 × 768	VESA CVT	60.000	47.700

* 推荐



不通电

- 检查电视的电源线。拔掉电视电源线，等待 10 秒钟，然后重新将插头插入电源插座，再按 POWER (电源) 按钮。
- 检查电源插座是否位于墙壁开关上。
- 如果使用的是交流电源接线板，确保保险丝没有烧断。

没有画面

- 检查天线/有线连接。它们是否正确连接到电视的 ANT75Ω 插头？
- 试着进行自动搜寻功能以扫描所有可用的频道。
- 按遥控器上的 AV 按钮以确保选择的信号源正确无误。
- 如果使用的是附属设备，确保其工作正常。
- 如果处于 PC 模式，必须提供视频信号，否则电视将关闭。

没有声音

- 检查音量按钮。
- 检查遥控器上的静音按钮。
- 如果正在试图连接附属设备，请检查声音插孔的连接情况。

无AV 信号

- 检查是否同时连接了 AV 和 S-Video 两个插口。如果是，则断开 S-Video 插口连接。如果同时连接了这两个插口，AV 信号会自动覆盖 S-Video 信号。

S-VHS 色彩变淡

- 拔掉 S-Video 插口的连接。将电视的 S-Video 插口重新连接到 VCR 插口。

电视只发出单声道声音

- 如果使用的是仅支持 RF 型连接的分线盒，则来自分线盒的信号只能产生单声道效果。
- 检查声音控制设置。将该设置改成立体声。

遥控器不起作用

- 检查电池。将锂电池放入遥控器中。确保电池的 (+) 和 (-) 两端与电池仓内侧标记的方向一致。
- 清洁遥控器和电视上的遥控传感器窗口。
- 检查电视的电源线。拔掉电视电源线，等待 10 秒钟，然后重新将插头插入电源插座，再按 POWER (电源) 按钮。
- 如果使用的是交流电源接线板，确保保险丝没有烧断。
- 检查以确保电视的插座没有位于墙壁开关上。
- 确保遥控器处于正确的操作模式。
- 确保遥控器指向电视上的遥控传感器窗口。有关的详细信息，请参阅快速使用指南的第 2 页。

电视没有 13 以上的频道或显示错误的频道

- 重复频道选择过程。
- 向电视存储器中添加所需的频道号码 (使用频道编辑控制)。
- 进行自动搜寻功能以扫描所有可用的频道。



警告 关于电视屏幕上的固定图像：不要在屏幕上长时间显示固定不变的图像。否则可能导致液晶面板的老化程度不均衡。在正常使用电视的情况下，应观看图像不断移动或变化的节目。不要在屏幕上长时间显示静态图像。不要频繁显示相同的图像，否则液晶屏幕上会留下细微的残留图像。固定图像的来源包括光盘、视频游戏、互动光盘 (CD-i)、或者暂停的 DVD 或录像带等。

下面是一些常见的固定图像的示例：

- 列出 DVD 内容的 DVD 菜单。
- 在标准 (4:3) 宽高比的电视上观看宽萤幕 (16:9) 影片时，电视屏幕顶部和底部出现的黑色横条。一些 DVD 会出现这种情况。
- 视频游戏图像和记分牌
- 如果电视台标志明亮且固定不动，也可能导致问题。移动的或低对比度的图片不容易损坏显像管。
- 如果电视节目中包含股市新闻，电视屏幕底部可能会显示股市行情。
- 购物频道标志和价格信息可能比较明亮，而且经常会在节目中出现。这些信息通常出现在电视屏幕上的同一位置。

电视位置

- 为避免机壳变形、机壳变色、电视故障增多，不要将电视放在温度可能非常高的位置，如强光直接照射的地方或热设备旁。
- 保持电视四周通风良好。

清洁

- 为避免可能的触电危险，应在清洁之前从插座上拔掉电视的电源线。
- 定期用干燥的非刮擦式除尘器除去电视上的灰尘。
- 清洁电视时，注意不要刮擦或损坏屏幕表面。不要戴着首饰或使用研磨性物质。不要使用家用清洁器。使用略微蘸水的洁净布擦拭屏幕。清洁时沿垂直方向平缓擦拭。
- 不定期地用真空吸尘器吸掉电视背面开口上的灰尘。
- 切勿在机壳上或机壳附近使用稀释剂、喷雾杀虫剂、或其它化学制品。否则，它们可能在机壳上留下永久性污点。

**A**

Auto Program (自动搜寻)..... 7, 26

B

Balance (平衡)..... 17, 23

Bass (低音)..... 17, 23

Batteries (电池)..... 3, 13, 26

Brightness (亮度)..... 16, 18, 22

C

Care and Cleaning (保养和清洁)..... 27

Channel Setting (频道设置)..... 9

Color (色彩)..... 16, 18, 22, 27

F

Factory Reset (复原设定)..... 22, 10

I

Index (索引)..... 28

L

Language (语言)..... 6

M

Mono (单声道)..... 14, 17, 26

Manual Store (人工储存)..... 8

S

Sound (声音)..... 12, 14, 18, 23, 26

Sound Mode (声音模式)..... 14, 18

Stereo (立体声)..... 4, 17, 26

T

Table of Contents (目录)..... 5

Tint (色调)..... 16, 18

Treble (高音)..... 17, 24, 5

Troubleshooting (故障排除)..... 26

TV Operation (Basic) (基本电视操作)..... 13

W

Welcome (欢迎)..... 2