

Register your product and get support at

[www.philips.com/welcome](http://www.philips.com/welcome)

19PFL3405/12

22PFL3405/12

26PFL3405/12



NL Gebruiksaanwijzing

**PHILIPS**



Österreich	0810 000 205	€0.07 pro Minute
België/Belgique	078250145	€0.03 Per minuut/Par minute
България	+3592 489 99 96	Местен разговор
Hrvatska	01 6403 776	Lokalni poziv
Česká republika	800142840	Bezplatný hovor
Danmark	3525 8759	Lokalt opkald
Estonia	6008600	kohalik kõne tariifi
Suomi	09 2311 3415	paikallispuhelu
France	0805 025 510	numéro sans frais
Deutschland	0800 000 7520	gebührenfreier Anruf
Ελλάδα	0 0800 3122 1280	Κλήση χωρίς χρέωση
Magyarország	0680018189	Ingyenes hívás
Hrvatska	0800 222778	free
Ireland	North 0800 055 6882 South 1800-PHILIPS 7445477	free
Italia	800 088774	Numero Verde
Қазақстан	+7 727 250 66 17	local
Latvia	52737691	local
Lithuania	67228896	local
Luxemburg/Luxembourg	40 6661 5644	Ortsgespräch/Appel local
Nederland	0800 0230076	Gratis nummer
Norge	22 70 81 11	Lokalsamtale
Polska	(022) 349-15-05	Monitory i akcesoria komputerowe,
Portugal	800 780 903	Chamada Grátis
România	0800-894910 0318107125	Apel gratuit Apel local
Россия	(495) 961-1111	0.15 USD/minute
Србија	+381 114 440 841	Lokalni poziv
Slovensko	0800 004537	Bezplatný hovor
Slovenija	00386 12 80 95 00	lokalni klic
España	900 800 655	Teléfono local gratuito solamente para clientes en España
Sverige	08 5792 9100	Lokalsamtal
Suisse/Schweiz/Svizzera	0844 800 544	Schweizer Festnetztarif
Türkiye	0800 261 3302	Şehiriçi arama
United Kingdom	General No: 0800 331 6015 General National Rate No: 0870 911 0036	free National rate
Україна	8-800-500-69-70	Місцевий виклик

# Inhoudsopgave

---

<b>1 Opm.</b>	2
---------------	---

---

<b>2 Belangrijk</b>	4
---------------------	---

---

<b>3 Uw televisie</b>	8
Knoppen en indicatoren aan de zijkant	8
Afstandsbediening	8

---

<b>4 De televisie gebruiken</b>	10
De televisie in- / uitschakelen of op stand-by zetten	10
Overschakelen naar een andere zender	10
Aangesloten apparaten bekijken	11
Het volume van de TV regelen	11
Teletekst gebruiken	12

---

<b>5 Meer uit uw televisie halen</b>	13
Televisiemenu's openen	13
Beeld- en geluidsinstellingen wijzigen	13
Geavanceerde teletekstfuncties gebruiken	16
Een lijst met favoriete zenders maken en gebruiken	17
De TV-klok gebruiken	18
Timers gebruiken	19
TV-vergrendeling gebruiken	20
De software van de TV bijwerken	21
TV-voorkeuren wijzigen	21
Toegang tot de decoderzender	22
Fabrieksinstellingen herstellen	22

---

<b>6 Zenders instellen</b>	23
Zenders automatisch installeren	23
Zenders handmatig installeren	24
Zenders hernoemen	25
Zenders herschikken	26

---

<b>7 Apparaten aansluiten</b>	27
Aansluitingen aan de achterkant	27
Aansluitingen aan de zijkant	29
Een computer aansluiten	30
Philips Easylink gebruiken	31
Een Kensington-slot gebruiken	31

---

<b>8 Product-informatie</b>	32
Ondersteunde schermresoluties	32
Tuner / ontvangst / transmissie	32
Afstandsbediening	32
Voeding	32
Ondersteunde TV-steunen	32
Productspecificatie	33

---

<b>9 Problemen oplossen</b>	34
Algemene problemen met de televisie	34
Problemen met TV-zenders	34
Problemen met het beeld	34
Problemen met het geluid	35
Problemen met HDMI-verbindingen	35
Problemen met computerverbindingen	35
Contact met ons opnemen	36

---

<b>10 Index</b>	37
-----------------	----

# 1 Opm.

2010 © Koninklijke Philips Electronics N.V. Alle rechten voorbehouden.

Specificaties kunnen zonder voorafgaande kennisgeving worden gewijzigd. Handelsmerken zijn eigendom van Koninklijke Philips Electronics N.V. of van hun respectievelijke eigenaars. Philips behoudt zich het recht voor om op elk gewenst moment producten te wijzigen en is hierbij niet verplicht eerdere leveringen aan te passen.

De inhoud van deze handleiding wordt toereikend geacht voor het bestemde gebruik van het systeem. Indien het product of de individuele modules of procedures worden gebruikt voor andere doeleinden dan in deze handleiding zijn beschreven, moet de geldigheid en geschiktheid van het systeem worden bevestigd. Philips garandeert dat het materiaal geen octrooien uit de Verenigde Staten schendt. Philips biedt geen verdere garanties, uitdrukkelijk dan wel impliciet.

## Garantie

- Letselgevaar, schade aan de TV of vervallen van de garantie. Probeer de TV nooit zelf te repareren.
- Gebruik de TV en de accessoires alleen waarvoor de fabrikant ze heeft bedoeld.
- Het waarschuwingsteken op de achterkant van de TV duidt het risico van een elektrische schok aan. Verwijder nooit de behuizing van de TV. Neem altijd contact op met de klantenservice van Philips voor onderhoud of reparaties.



- De garantie vervalt in geval van handelingen die in deze handleiding uitdrukkelijk worden verboden of in geval van aanpassingen of montages die niet in deze handleiding worden aanbevolen of goedgekeurd.

## Pixelkenmerken

Dit LCD-apparaat heeft een groot aantal kleurenpixels. Ondanks de minimaal 99,999% effectieve pixels kunnen er mogelijk voortdurend zwarte puntjes of heldere lichtpuntjes (rood, groen of blauw) op het scherm verschijnen. Dit is een structureel kenmerk van het scherm (binnen veel voorkomende industriestandaarden); het is geen defect.

## Voldoet aan EMF-normen

Koninklijke Philips Electronics N.V. maakt en verkoopt vele consumentenproducten die net als andere elektronische apparaten elektromagnetische signalen kunnen uitstralen en ontvangen. Een van de belangrijkste zakelijke principes van Philips is ervoor te zorgen dat al onze producten beantwoorden aan alle geldende vereisten inzake gezondheid en veiligheid en ervoor te zorgen dat onze producten ruimschoots voldoen aan de EMF-normen die gelden op het ogenblik dat onze producten worden vervaardigd.

Philips streeft ernaar geen producten te ontwikkelen, produceren en op de markt te brengen die schadelijk kunnen zijn voor de gezondheid. Philips bevestigt dat als zijn producten correct voor het daartoe bestemde gebruik worden aangewend, deze volgens de nieuwste wetenschappelijke onderzoeken op het moment van de publicatie van deze handleiding veilig zijn om te gebruiken. Philips speelt een actieve rol in de ontwikkeling van internationale EMF- en veiligheidsnormen, wat Philips in staat stelt in te spelen op toekomstige normen en deze tijdig te integreren in zijn producten.

### **Netzekering (alleen Verenigd Koninkrijk)**

Deze TV is uitgerust met een goedgekeurde vaste stekker. Indien de netzekering moet worden vervangen, moet de nieuwe zekering dezelfde waarde hebben als staat aangegeven op de stekker (bijvoorbeeld 10A).

- 1** Verwijder de afdekking van de zekering en de zekering zelf.
- 2** De nieuwe zekering moet voldoen aan BS 1362 en zijn voorzien van het ASTA-logo. Neem contact op met uw dealer als u het type zekering niet kunt controleren.
- 3** Plaats de afdekking van de zekering terug. Als de netstekker van het snoer is verwijderd, voldoet het product niet langer aan de EMC-richtlijn.

### **Copyright**

® Kensington en MicroSaver zijn gedeponeerde Amerikaanse handelsmerken van ACCO World Corporation met depots en aangevraagde depots in andere landen, wereldwijd.



HDMI, het HDMI-logo en High-Definition Multimedia Interface zijn handelsmerken of gedeponeerde handelsmerken van HDMI Licensing LLC.

Alle andere gedeponeerde en niet-gedeponeerde handelsmerken zijn eigendom van hun respectievelijke eigenaars.

## 2 Belangrijk

U moet alle instructies lezen en begrijpen voordat u de TV gebruikt. Als het product wordt beschadigd omdat u de instructies niet hebt opgevolgd, is de garantie niet van toepassing.

---

### Veiligheid

#### Risico op brand of een elektrische schok!

- Stel de TV nooit bloot aan regen of water. Plaats nooit containers met vloeistoffen zoals vazen bij de TV. Mocht er onverhoopt vloeistof in de TV terechtkomen, dan moet u de stekker direct uit het stopcontact halen. Neem contact op met de dienst na verkoop van Philips om de TV te laten nakijken.
- U dient de TV, de afstandsbediening en de batterijen van de afstandsbediening uit de buurt te houden van open vuur en andere warmtebronnen, inclusief direct zonlicht. Om het ontstaan van een brand te voorkomen, houdt u kaarsen en andere vlammen altijd uit de buurt van de TV, de afstandsbediening en de batterijen.



- Steek geen voorwerpen in de ventilatiesleuven of andere openingen van de TV.
- Als u de TV draait, moet u opletten dat het netsnoer niet wordt strakgetrokken. Als het netsnoer wordt strakgetrokken, kunnen er aansluitingen los gaan zitten. Dit kan vonken of brand veroorzaken.

#### Risico op kortsluiting of brand!

- Stel de afstandsbediening of de batterijen nooit bloot aan regen, water of hoge temperaturen.
- Zorg ervoor dat geen grote krachten op het netsnoer worden uitgeoefend. Losse stekkers kunnen een elektrische boog of een brand veroorzaken.

#### Risico op verwondingen of schade aan de TV!

- Een TV die meer dan 25 kilo weegt, dient door minimaal twee mensen te worden opgetild en gedragen.
- Gebruik alleen de meegeleverde standaard als u een standaard op uw TV monteert. Maak de TV stevig vast aan de standaard. Plaats de TV op een vlak oppervlak dat het gewicht van de TV en de standaard kan dragen.
- Gebruik bij wandmontage alleen een steun die het gewicht van uw TV kan dragen. Bevestig de wandsteun aan een wand die het gezamenlijke gewicht van de steun en de TV kan dragen. Koninklijke Philips Electronics N.V. aanvaardt geen verantwoordelijkheid voor een ondeskundige wandmontage die tot ongevallen of verwondingen leidt.

#### Kinderen kunnen zich verwonden!

- Volg deze voorzorgen strikt op om te voorkomen dat de TV omkantelt waardoor kinderen zich zouden kunnen verwonden:
- Plaats de TV nooit op een oppervlak met een meubelkleed of ander materiaal dat kan worden weggetrokken.
  - Controleer of geen enkel onderdeel van de TV over de rand van het oppervlak hangt.
  - Plaats de TV nooit op een smal meubelstuk (zoals een boekenrek) zonder het meubelstuk en de TV met een geschikte steun veilig aan de wand te bevestigen.
  - Leer uw kinderen dat het gevaarlijk is op meubilair te klimmen om de TV aan te raken of te bedienen.

### **Oververhittingsgevaar!**

- Plaats de TV nooit in een afgesloten ruimte / bergvak. Laat voor voldoende ventilatie aan alle zijden van de TV een ruimte vrij van minstens 10 cm. Let op dat de ventilatiesleuven op de TV niet worden bedekt door gordijnen of andere voorwerpen.

### **Risico van schade aan de TV!**

- Controleer voordat u de TV aansluit op het stopcontact of het voltage overeenkomt met de waarde op de achterzijde van de TV. Sluit de TV nooit aan op het stopcontact als het voltage afwijkt.

### **Risico op verwondingen, brand of schade aan het netsnoer!**

- Plaats nooit de TV of een ander voorwerp op het netsnoer.
- Zorg dat u altijd gemakkelijk bij het netsnoer kunt zodat u de TV gemakkelijk kunt loshalen van het stopcontact.
- Trek bij het loshalen van het netsnoer altijd aan de stekker en nooit aan het snoer.
- Koppel de TV los van het elektriciteitsnet en de antenne als er onweer op komt is. Raak tijdens onweer geen enkel onderdeel van de TV, het netsnoer of de antennekabel aan.

### **Risico op gehoorschade!**

- Zet het volume niet te hoog als u oortelefoons of hoofdtelefoons gebruikt, en gebruik ze niet te lang.

### **Lage temperaturen**

- Als de TV is vervoerd bij een temperatuur onder 5 °C, pak de TV dan uit en wacht tot de temperatuur van de TV de kamertemperatuur heeft bereikt voor u de stekker van de TV in het stopcontact steekt.

---

### **Schermonderhoud**

- Vermijd stilstaande beelden zo veel mogelijk. Stilstaande beelden zijn beelden die gedurende langere perioden op het scherm worden weergegeven. Voorbeelden hiervan zijn: menu's op het scherm, zwarte balken en een tijdweergave. Als u stilstaande beelden moet gebruiken, verlaag dan het contrast en de helderheid van het scherm om beschadiging te voorkomen.
- Haal de stekker uit het stopcontact voordat u de TV gaat schoonmaken.
- Maak de TV en het kader schoon met een zachte, vochtige doek. Gebruik nooit stoffen zoals alcohol, chemicaliën of schoonmaakmiddelen voor de TV.
- Risico op schade aan het TV-scherm! Raak het scherm nooit aan met voorwerpen, duw er niet tegen, wrijf er niet over en sla er niet tegen.
- Veeg waterdruppels zo snel mogelijk van het scherm om vervormingen of kleurvervaging te voorkomen.

## Oude producten en batterijen weggooien



Uw product is vervaardigd van kwalitatief hoogwaardige materialen en onderdelen die gerecycled en opnieuw gebruikt kunnen worden.



Als u op uw product een doorstreepte afvalcontainer op wieltjes ziet, betekent dit dat het product valt onder de EU-richtlijn 2002/96/EG. Informeer naar het plaatselijke systeem voor de gescheiden inzameling van elektrische en elektronische producten. Houd u aan de plaatselijke regels en gooi uw oude producten niet samen met uw gewone, huishoudelijke afval weg.

Als u oude producten correct verwijdert, voorkomt u negatieve gevolgen voor het milieu en de volksgezondheid.



Uw product bevat batterijen die, overeenkomstig de Europese richtlijn 2006/66/EG, niet bij het gewone huishoudelijke afval mogen worden weggegooid.

Win informatie in over de lokale wetgeving omtrent de gescheiden inzameling van batterijen. Door u op de juiste wijze van de batterijen te ontdoen, voorkomt u negatieve gevolgen voor het milieu en de volksgezondheid.

## ECO-Green



- Zeer zuinig
- Laag stand-byverbruik
- Ontworpen om recycling te vergemakkelijken

Philips streeft er voortdurend naar om de effecten van haar innovatieve consumentenproducten op het milieu te verlagen. Wij richten onze inspanningen op milieuverbeteringen tijdens het productieproces, reductie van het gebruik van gevaarlijke stoffen, energiezuinigheid en instructies voor verwijdering en productrecycling.

Dankzij onze milieu-inspanningen is deze TV voorzien van het Europese Ecolabel – de bloem – [www.ecolabel.eu](http://www.ecolabel.eu)

Gedetailleerde gegevens over energieverbruik in de stand-bymodus, garantiebeleid, reserveonderdelen en recycling van deze TV vindt u op de Philips-website voor uw land op [www.philips.com](http://www.philips.com).

Deze TV beschikt over voorzieningen die bijdragen aan een energiezuinig gebruik. Deze TV heeft het Europese Ecolabel gekregen voor zijn milieukwaliteit.



## Energiezuinige functies

- **Energiebesparing**

In de energiespaarstand van de TV worden verschillende TV-instellingen gecombineerd die resulteren in energiebesparing. Zie de smart-instellingen in het instellingenmenu.

- **Laag stroomverbruik in energiebesparende stand-bymodus**

De toonaangevende en zeer geavanceerde energiecircuits brengen het stroomverbruik van de TV omlaag tot een extreem laag niveau terwijl de TV toch continu in de stand-bymodus kan blijven.

### **Energiebeheer** (Alleen beschikbaar in geselecteerde modellen)

Het geavanceerde energiebeheer van deze TV zorgt voor het meest efficiënte stroomverbruik. U kunt controleren hoe uw persoonlijke TV-instellingen, het helderheidsniveau van TV-beelden en de omgevingslichtcondities het relatieve stroomverbruik beïnvloeden.

### **Verwijdering**

Voor meer informatie over een goede afvalverwerking van de tv en batterijen, zie 'Oude producten en batterijen weggooien' in de gebruikershandleiding (zie 'Oude producten en batterijen weggooien' op pagina 6).

# 3 Uw televisie

Gefeliciteerd met uw aankoop en welkom bij Philips! Registreer uw tv op [www.philips.com/welcome](http://www.philips.com/welcome) om optimaal gebruik te kunnen maken van de support van Philips.

In deze sectie vindt u een overzicht van de meestgebruikte knoppen en functies van de televisie.

## Knoppen en indicatoren aan de zijkant

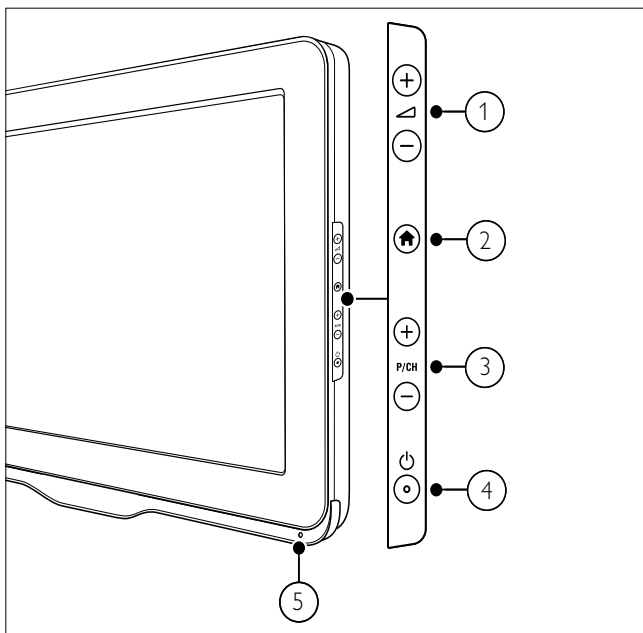

- ①  $\triangleleft$  +/-: Regelt het volume.
- ②  $\text{🏠}$  (Thuis): Schakelt het menu Demo in of uit.
- ③ P/CH +/-: Schakelt naar de vorige of volgende zender.
- ④  $\text{⏻}$  (Voeding): Schakelt het product in of uit. Het product is nooit helemaal uitgeschakeld, tenzij de stekker uit het stopcontact wordt getrokken.
- ⑤ Sensor voor de afstandsbediening.

## Afstandsbediening

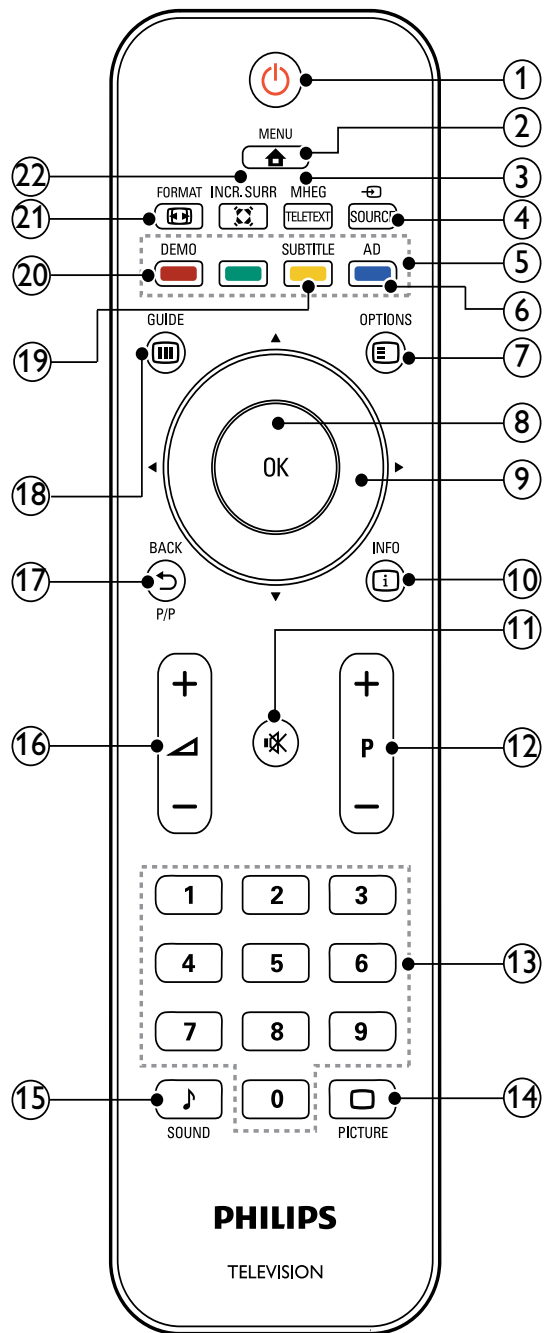

- ①  $\text{⏻}$  (Standby-Aan)
  - Hiermee zet u de TV op stand-by als deze aan staat.
  - Hiermee zet u de TV aan als deze op stand-by staat.
- ②  $\text{🏠}$  MENU  
Schakelt het hoofdmenu in of uit.
- ③ MHEG/TELETEXT  
Schakelt teletekst in of uit.

- ④ **SOURCE**  
Selecteert de aangesloten apparaten.
- ⑤ **Kleurenknop**  
Hiermee selecteert u taken of opties.
- ⑥ **AD (Audiodescriptie) (alleen voor RF Digital TV)**  
Alleen VK: hiermee activeert u gesproken commentaar voor visueel gehandicapten.
- ⑦ **OPTIONS**  
Geeft toegang tot de opties met betrekking tot de huidige activiteit of de huidige instelling.
- ⑧ **OK**  
Hiermee bevestigt u ingevoerde gegevens of een selectie en geeft u het zenderoverzicht weer tijdens het kijken.
- ⑨ **▲▼◀▶ (Navigatietoetsen)**  
Hiermee navigeert u door menu's.
- ⑩ **INFO**  
Geeft de programmegegevens weer, als deze beschikbaar zijn. Als de gegevens meerdere pagina's beslaan, drukt u op **OPTIONS** om naar de volgende pagina te gaan.
- ⑪ **Mute**  
Hiermee schakelt u het geluid in of uit.
- ⑫ **P +/- (Programma +/-)**  
Schakelt naar de vorige of volgende zender. Als het TV-menu actief is, fungeert deze knop als Pagina omhoog / omlaag.
- ⑬ **0-9 (Cijfertoetsen)**  
Hiermee selecteert u een zender of instelling.
- ⑭ **PICTURE (Smart picture)**  
Hiermee opent u het menu Beeld.
- ⑮ **SOUND (Smart Sound)**  
Hiermee opent u het menu Geluid.
- ⑯ **+/- (Volume +/-)**  
Regelt het volume.

- ⑰ **BACK P/P (Vorige zender)**
- Keert terug naar een eerder scherm.
  - Naar de vorige zender.
- ⑱ **GUIDE**  
Hiermee schakelt u tussen het zenderoverzicht en de programmalijs.
- ⑲ **SUBTITLE (alleen voor RF Digital TV)**  
Schakelt ondertiteling in of uit.
- ⑳ **DEMO (alleen gebruikt in geselecteerde modellen)**  
Schakelt het menu Demo in of uit.
- ㉑ **FORMAT**  
Hiermee selecteert u een beeldformaat.
- ㉒ **INCR. SURR**  
Activeert Incredible Surround voor stereobronnen. Activeert de ruimtelijke modus voor monobronnen.

## Gebruik van de afstandsbediening

Gebruik de afstandsbediening in de buurt van de TV en richt deze op de sensor voor de afstandsbediening. Zorg dat de lijn tussen de afstandsbediening en de TV niet wordt geblokkeerd door meubelstukken, muren of andere voorwerpen.

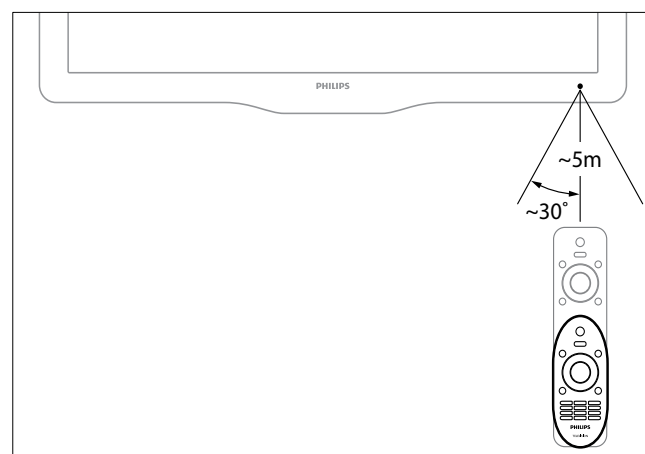

# 4 De televisie gebruiken

Dit gedeelte helpt u bij het uitvoeren van algemene bedieningshandelingen voor de televisie.

## De televisie in- / uitschakelen of op stand-by zetten

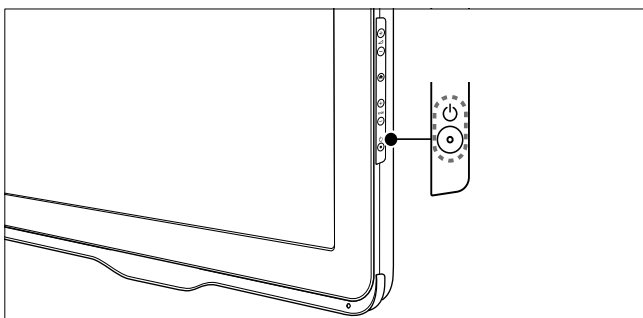
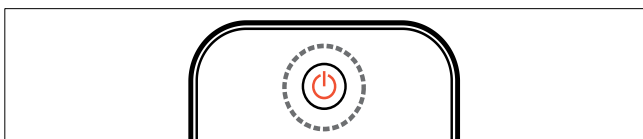

### Inschakelen

- Als de stand-byindicator uit is, drukt u op **⏻ (Voeding)** aan de zijkant van de TV.
- Als de stand-byindicator rood is, drukt u op **⏻ (Standby-Aan)** op de afstandsbediening.

### Naar stand-by schakelen

- Druk op **⏻ (Standby-Aan)** op de afstandsbediening.  
↳ De stand-byindicator wordt rood.

### Uitschakelen

- Druk op **⏻ (Voeding)** aan de zijkant van de TV.  
↳ De stand-byindicator wordt uitgeschakeld.

### Tip

- Hoewel uw TV in stand-by zeer weinig stroom verbruikt, wordt nog steeds energie verbruikt. Als u de TV langere tijd niet gebruikt, kunt u het beste de stekker uit het stopcontact halen.

### Opmerking

- Als u de afstandsbediening niet kunt vinden en de TV wilt inschakelen vanuit stand-by, drukt u op **P/CH +/-** aan de zijkant van de TV.

## Overschakelen naar een andere zender

- Druk op **P +/-** op de afstandsbediening of op **P/CH +/-** aan de zijkant van de TV.
- Kies een zender met de **Cijfertoetsen**.
- Druk op **OK** om het zenderoverzicht te gebruiken.
- Druk op **↩ BACK P/P** op de afstandsbediening om terug te keren naar de vorige zender.

### Opmerking

- Als u een favorietenlijst gebruikt, kunt u alleen die kanalen in de lijst (zie 'Een lijst met favorieten selecteren' op pagina 17) selecteren.

## Overschakelen naar een andere zender via het zenderoverzicht

In het zenderoverzicht kunt u alle beschikbare zenders in één overzicht bekijken.

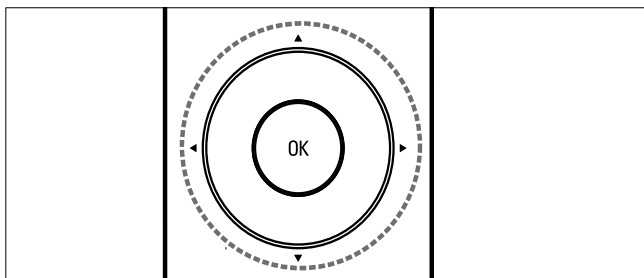

- 1 Druk op **OK**.  
↳ Het zenderoverzicht verschijnt.
- 2 Druk op **▲▼◀▶** om door het zenderoverzicht te bladeren.
- 3 Druk op **OK** om een zender te selecteren.

## Aangesloten apparaten bekijken

### Opmerking

- Schakel het apparaat in voordat u dit als een bron selecteert op de TV.

## De knop SOURCE gebruiken

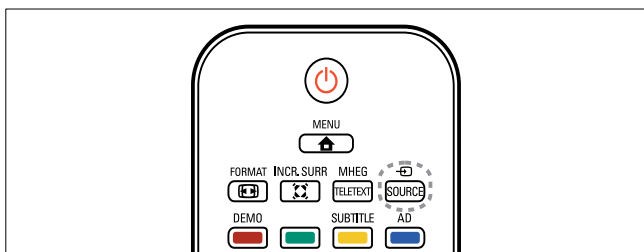

- 1 Druk op **TV SOURCE**.  
↳ De lijst met bronnen wordt weergegeven.
- 2 Druk op **▲▼** om een apparaat te selecteren.
- 3 Druk op **OK** om uw keuze te bevestigen.  
↳ De TV schakelt over naar het geselecteerde apparaat.

## Het volume van de TV regelen

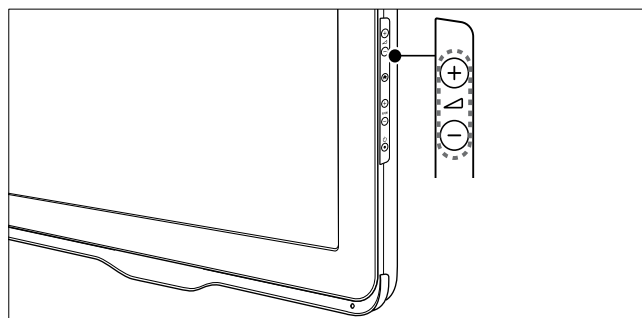
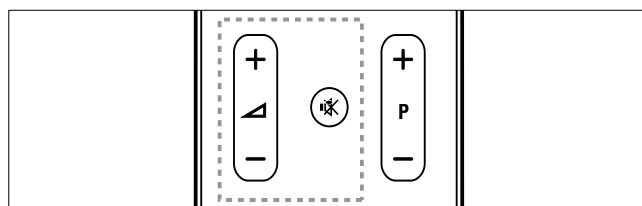

### Het volume verhogen of verlagen

- Druk op **▲ +/-**.

### Het geluid dempen of weer inschakelen

- Druk op **🔇** om het geluid te dempen.
- Druk opnieuw op **🔇** om het geluid weer in te schakelen.

# Teletekst gebruiken

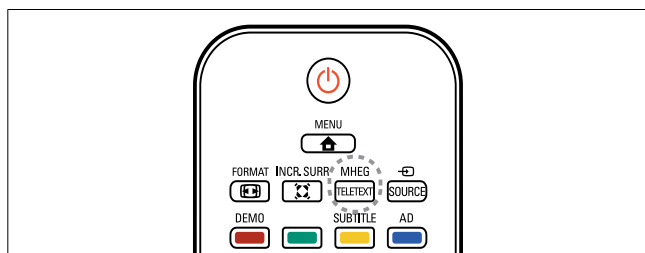

- 1** Druk op **MHEG/TELETEXT**.  
↳ De pagina met de hoofdindex wordt weergegeven.
- 2** Selecteer als volgt een pagina:
  - Druk op de **Cijfertoetsen** om een paginanummer in te voeren.
  - Druk op **P +/-** om de volgende of de vorige pagina weer te geven
  - Druk op **Kleurenknop** om een item met kleurcodering te selecteren.
  - Druk op de **↶ BACK** om terug te keren naar een eerder weergegeven pagina.
- 3** Druk op **MHEG/TELETEXT** om teletekst af te sluiten.

# 5 Meer uit uw televisie halen

## Televisiemenu's openen

Met de menu's installeert u de zenders, past u het beeld en het geluid aan en hebt u toegang tot andere functies.

- 1 Druk op **MENU**.  
↳ Het menuscherm verschijnt.

Beeld	Smart picture
	Videocontrast
Geluid	Contrast
	Helderheid
Functies	Kleur
	Kleurschakering
Installatie	Scherpte
Software-update	Ruisreductie

- 2 Druk op **▲▼◀▶** om een van de volgende menu's te selecteren en door de menu's te navigeren.
  - **[Beeld]** : Hiermee past u de beeldinstelling aan voor optimale weergave.
  - **[Geluid]** : Hiermee past u de geluidsinstelling aan.
  - **[Functies]** : Hiermee krijgt u toegang tot verschillende functies als timer en TV-vergrendeling.
  - **[Installatie]** : Hiermee selecteert u het menu Installatie zenders, past u de voorkeuren aan en zet u de TV weer terug op de fabrieksinstellingen.
  - **[Software-update]** : Hiermee werkt u de software van de TV bij.
- 3 Druk op **OK** om uw keuze te bevestigen.
- 4 Druk op **MENU** om af te sluiten.

## Beeld- en geluidsinstellingen wijzigen

Pas de beeld- en geluidsinstellingen aan aan uw voorkeuren. U kunt vooraf gedefinieerde instellingen toepassen of de instellingen handmatig wijzigen.

### Opmerking

- Druk tijdens het televisie kijken of het gebruik van externe apparaten op **OPTIONS** en selecteer **[Beeld en geluid]** voor snelle toegang tot beeld- en geluidsinstellingen.

## Smart Picture gebruiken

Gebruik Smart Picture om vooraf gedefinieerde beeldinstellingen toe te passen.

- 1 Druk op **PICTURE**.  
↳ Het menu **[Smart picture]** verschijnt.
- 2 Druk op **▲▼** om een van de volgende instellingen te selecteren.
  - **[Levendig]**: Hiermee past u uitgebreide en dynamische instellingen toe.
  - **[Normaal]**: Hiermee past u de beeldinstellingen aan zodat ze passen bij de meeste omgevingen en beeldsoorten.
  - **[Bioscoop]**: Hiermee past u instellingen voor het bekijken van films toe.
  - **[Game]**: Hiermee past u instellingen voor games toe.
  - **[Energiebesparing]**: Hiermee past u de instellingen toe met het laagste energieverbruik.
  - **[Natuurlijk]**: Hiermee past u de beste beeldkwaliteit toe.
  - **[Aangepast]**: Hiermee wordt een overzicht van de aangepaste beeldinstellingen weergegeven.
- 3 Druk op **OK** om uw keuze te bevestigen.  
↳ De geselecteerde Smart Picture-instelling wordt toegepast.

---

## Beeldinstellingen handmatig aanpassen

- 1 Druk op **MENU**.
- 2 Selecteer **[Beeld]** en druk op **OK**.
- 3 Druk op **▲▼◀▶** om de volgende instellingen te selecteren.
  - **[Smart picture]**: Hiermee opent u de vooraf ingestelde instellingen voor Smart Picture.
  - **[Videocontrast]**: Hiermee past u de intensiteit van video-inhoud toe en blijft de achtergrondverlichting onveranderd.
  - **[Contrast]**: Hiermee past u de intensiteit van gebieden met achtergrondverlichting aan en blijft video-inhoud onveranderd.
  - **[Helderheid]**: Hiermee past u de intensiteit en details van donkere gebieden aan.
  - **[Kleur]**: Hiermee past u de kleurverzadiging aan.
  - **[Kleurschakering]**: Hiermee compenseert u voor kleurvariaties.
  - **[Scherpte]**: Hiermee past u de scherpte van het beeld aan.
  - **[Ruisreductie]**: Hiermee wordt de ruis in het beeld gefilterd en onderdrukt.
  - **[Tint]**: Hiermee past u de kleurbalans van een beeld aan.
  - **[Aangepaste tint]**: Hiermee past u de tintinstelling aan. (Alleen beschikbaar als **[Tint] > [Aangepast]** is geselecteerd)
  - **[Digital Crystal Clear]**: Hiermee wordt elke pixel afgestemd op de omliggende pixels. Het resultaat is een prachtig HD-beeld.
    - **[Dyn. contrast]**: Hiermee verbetert u het contrast. De instelling **[Medium]** wordt aangeraden.
    - **[Dyn acht.gr.verl.]**: Hiermee past u de helderheid van de TV-achtergrondverlichting aan zodat deze overeenkomt met de lichtomstandigheden.
    - **[Kleurverbetering]**: Hiermee worden kleuren levendiger en worden details in heldere kleuren verbeterd. U kunt deze functie in- of uitschakelen.

- **[Pc-modus]**: Hiermee past u het beeld aan wanneer een PC op de TV is aangesloten via HDMI of DVI.
- **[Beeldformaat]**: Hiermee wijzigt u het beeldformaat.
- **[Beeldformaat]**: Hiermee past u het weergavegebied aan. (Als dit is ingesteld op maximum, ziet u mogelijk ruis of een ruwe rand van een beeld.)
- **[Horiz. versch.]**: Hiermee past u het beeld horizontaal aan voor PC-VGA- of HDMI-ingang.
- **[Verticale versch.]**: Hiermee past u het beeld verticaal aan voor PC-VGA- of HDMI-ingang.

---

## Het beeldformaat wijzigen

- 1 Druk op **FORMAT**.
  - ↳ Er verschijnt een balk voor het beeldformaat.
- 2 Druk op **▲▼** om een beeldformaat te selecteren.
  - ↳ Het geselecteerde beeldformaat wordt geactiveerd.
- 3 Druk op **OK** om uw keuze te bevestigen.

---

## Overzicht van beeldformaten

De volgende beeldinstellingen kunnen worden geconfigureerd.

### Opmerking

- Het hangt af van het formaat van de beeldbron welke beeldinstellingen beschikbaar zijn.

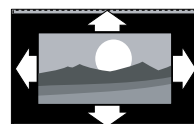

---

**[Auto formaat]:**  
(Niet voor PC-modus.)  
Hiermee wordt het beeld automatisch aangepast aan de grootte van het scherm. De ondertiteling blijft zichtbaar.

---



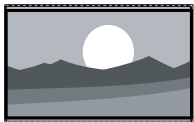

**[Super zoom]:**  
(Niet voor HD- en PC-modus.) Verwijdert de zwarte balken naast uitzendingen op 4:3-formaat. De vervorming is minimaal.

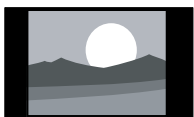

**[4:3]:** Hiermee wordt het traditionele formaat 4:3 ingesteld.

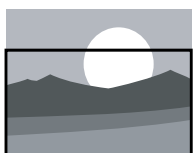

**[Ondertitelzoom]:**  
(Niet voor HD- en PC-modus) Hiermee worden beelden met het 4:3-formaat over het volledige scherm weergegeven terwijl de ondertitels zichtbaar zijn. Een deel van de bovenkant van het beeld is afgekapt.

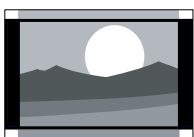

**[Filmformaat 14:9]:**  
(Niet voor HD- en PC-modus.) Hiermee wijzigt u het 4:3-formaat in 14:9.

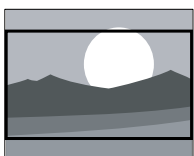

**[Filmformaat 16:9]:**  
(Niet voor HD- en PC-modus.) Hiermee wijzigt u het 4:3-formaat in 16:9.



**[Breedbeeld]:** Hiermee wordt het formaat 4:3 gewijzigd in 16:9.

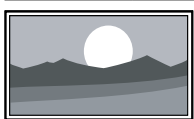

**[Niet geschaald]:** Alleen voor HD- en PC-modus, en alleen bij bepaalde modellen. Geeft maximale scherpte. Er kan enige vervorming aanwezig zijn ten gevolge van de systemen die de zender gebruikt. Hiermee stelt u de PC-resolutie in op de breedbeeldmodus voor optimale resultaten.

## Smart Sound gebruiken

Gebruik Smart Sound om vooraf gedefinieerde geluidsinstellingen toe te passen.

- 1** Druk op **♪ SOUND**.  
↳ Het menu **[Smart sound]** verschijnt.
- 2** Druk op **▲▼** om de volgende instellingen te selecteren.
  - **[Normaal]** : Hiermee past u de geluidsinstellingen aan zodat ze passen bij de meeste omgevingen en soorten geluid.
  - **[Nieuws]** : Hiermee past u instellingen toe voor gesproken geluid, zoals nieuws.
  - **[Film]** : Hiermee past u instellingen voor films toe.
  - **[Aangepast]** : Hiermee past de instellingen toe die zijn aangepast in het menu Geluid.
- 3** Druk op **OK** om uw keuze te bevestigen.  
↳ De geselecteerde Smart Sound-instelling wordt toegepast.

---

## Geluidinstellingen handmatig aanpassen

- 1 Druk op **MENU**.
- 2 Druk op **▲▼** om **[Geluid]** te selecteren en druk op **OK**.
- 3 Druk op **▲▼◀▶** om de volgende instellingen te selecteren.
  - **[Smart sound]** : Hiermee opent u de vooraf ingestelde instellingen voor Smart Sound.
  - **[Bas]** : Hiermee past u het niveau voor de lage tonen aan.
  - **[Hoge tonen]** : Hiermee past u het niveau voor de hoge tonen aan.
  - **[Volume]** : Hiermee past u het volume aan.
  - **[Balans]** : Hiermee past u de balans van de linker- en rechterluidspreker aan.
  - **[Dual I-II]** : Hiermee kunt u een audiotaal kiezen als uitzendingen met dubbel geluid beschikbaar zijn.
  - **[Mono/Stereo]** : Hiermee kiest u mono of stereo als stereo-uitzendingen beschikbaar zijn.
  - **[Surround]** : Hiermee schakelt u ruimtelijk geluid in.
  - **[Volume hoofdtel.]** : Hiermee regelt u het volume van de hoofdtelefoon. (Alleen beschikbaar als de hoofdtelefoon is aangesloten op de TV).
  - **[Automatische volumeniveling]** : Hiermee vermindert u automatisch plotselinge wisselingen in volumeniveau die bijvoorbeeld optreden bij het overschakelen naar een andere zender.
  - **[Delta volume]** : Hiermee worden volumeverschillen tussen zenders of aangesloten apparaten beperkt. Schakel over naar het aangesloten apparaat voordat u het Delta volume wijzigt.

---

## Geavanceerde teletekstfuncties gebruiken

---

### Het menu met teletekstopties openen

Hiermee hebt u toegang tot de teletekstfuncties via het menu met teletekstopties.

- 1 Druk op **MHEG/TELETEXT**.  
↳ Het teletekstschermbekendingspictogram verschijnt.
- 2 Druk op **☰ OPTIONS**.  
↳ Het menu met teletekstopties wordt weergegeven.
- 3 Druk op **▲▼** om een van de volgende opties te selecteren.
  - **[Pagina bevroren]** : Hiermee zet u de huidige pagina stil.
  - **[Tonen]** : Hiermee kunt u verborgen informatie op een pagina verbergen of weergeven, zoals oplossingen van raadsels of puzzels.
  - **[Subpag. doorlopen]** : Hiermee bladert u automatisch door subpagina's als deze aanwezig zijn.
  - **[Taal]** : Hiermee schakelt u over naar een andere taalgroep om een taal die een andere tekenset bevat, goed weer te geven.
- 4 Druk op **▲▼◀▶** om een optie te selecteren en druk op **OK** om te bevestigen.
- 5 Druk op **↩ BACK** om het menu met teletekstopties af te sluiten.

---

## Subpagina's van een teletekstpagina selecteren

Een teletekstpagina kan verschillende subpagina's bevatten. Subpagina's worden weergegeven op een balk naast het nummer van de hoofdpagina.

- 1 Druk op **MHEG/TELETEXT**.  
↳ Het teletekstschermbekendingspictogram verschijnt.
- 2 Druk op **P +/-** om een teletekstpagina te selecteren.
- 3 Druk op **◀▶** om een subpagina te selecteren.

---

## Selecteer T.O.P. teletekstuitzendingen selecteren

Met behulp van T.O.P.-teletekstuitzendingen (Table Of Pages) kunt u van het ene onderwerp naar het andere overspringen zonder paginanummers te gebruiken. T.O.P.-teletekst wordt niet uitgezonden op alle TV-zenders.

- 1 Druk op **MHEG/TELETEXT**.  
↳ Het teletekstschermbekendingspictogram verschijnt.
- 2 Druk op **i INFO**.  
↳ Het T.O.P.-overzicht wordt weergegeven.
- 3 Druk op **▲▼◀▶** om een onderwerp te selecteren.
- 4 Druk op **OK** om de pagina weer te geven.

---

## Een lijst met favoriete zenders maken en gebruiken

U kunt een lijst met favoriete TV-zenders maken zodat u deze zenders gemakkelijk kunt vinden.

---

### Een lijst met favorieten selecteren

- 1 Druk tijdens het televisie kijken op **OK** om het zenderoverzicht weer te geven.
- 2 Druk op **☰ OPTIONS**.  
↳ Het menu met zenderopties wordt weergegeven.
- 3 Druk op **▲▼** om **[Lijst selecteren]** te selecteren en druk op **OK** om te bevestigen.  
↳ De opties voor zenderlijsten worden weergegeven.
- 4 Selecteer **[Favoriet]** en druk op **OK**.  
↳ Alleen de zenders uit de lijst met favorieten worden weergegeven in het zenderoverzicht.



#### Opmerking

- Het overzicht van favoriete zenders is leeg totdat u zenders toevoegt aan de lijsten met favorieten.

---

## Alle zenders weergeven

U kunt een lijst met favorieten sluiten en weer alle geïnstalleerde zenders weergeven.

- 1 Druk tijdens het televisie kijken op **OK**.  
↳ Het zenderoverzicht verschijnt.
- 2 Druk op **☰ OPTIONS**.  
↳ Het menu met zenderopties wordt weergegeven.
- 3 Druk op **▲▼** om **[Lijst selecteren]** te selecteren en druk op **OK** of **▶** om te bevestigen.
- 4 Selecteer **[Alle]** en druk op **OK**.  
↳ Alle zenders worden weergegeven in het zenderoverzicht.



### Opmerking

- In het zenderoverzicht worden alle favoriete zenders aangegeven met een sterretje.

---

## Een zender toevoegen aan een lijst met favorieten

- 1 Druk tijdens het televisie kijken op **OK**.  
↳ Het zenderoverzicht verschijnt.
- 2 Druk op **▲▼◀▶** om een zender toe te voegen aan een lijst met favorieten.
- 3 Druk op **☰ OPTIONS**.  
↳ Het menu met zenderopties wordt weergegeven.
- 4 Selecteer **[Als fav. markeren]** en druk op **OK**.  
↳ De zender wordt toegevoegd aan de lijst met favorieten.



### Opmerking

- Alle favoriete zenders worden aangeduid met een asterisk in het zenderoverzicht.

---

## Een zender uit een lijst met favorieten verwijderen

- 1 Druk tijdens het televisie kijken op **OK**.  
↳ Het zenderoverzicht verschijnt.
- 2 Druk op **▲▼◀▶** om een zender te selecteren die u wilt verwijderen.
- 3 Druk op **☰ OPTIONS**.
- 4 Selecteer **[Mark. als favoriet opheffen]** en druk vervolgens op **OK**.  
↳ De zender wordt verwijderd.

---

## De TV-klok gebruiken

U kunt een klok weergeven op het TV-scherm.

---

### De TV-klok instellen

- 1 Druk op **🏠 MENU**.
- 2 Druk op **▲▼◀▶** om **[Functies] > [Klok]** te selecteren  
↳ Het menu **[Klok]** verschijnt.
- 3 Druk op **▲▼◀▶** om de tijd in te voeren.
- 4 Selecteer **[Gereed]** en druk op **OK** om te bevestigen.
- 5 Druk op **🏠 MENU** om af te sluiten.

---

### De TV-klok weergeven

- 1 Druk tijdens het televisie kijken op **☰ OPTIONS**.  
↳ Het menu met TV-opties wordt weergegeven.
- 2 Selecteer **[Klok]**.
- 3 Druk op **OK**.

---

## Timers gebruiken

U kunt timers instellen om de TV op een opgegeven tijdstip in de stand-bymodus te zetten.



Tip

- Stel de klok van de TV in voordat u timers gebruikt.

---

## De televisie automatisch overschakelen naar stand-by (sleeptimer)

Met de sleeptimer wordt de televisie na een vooraf bepaalde tijd automatisch overgeschakeld naar de stand-bymodus.



Tip

- U kunt de TV al eerder uitschakelen of de sleeptimer opnieuw instellen.

- 1 Druk op **MENU**.
- 2 Druk op **▲▼◀▶** om **[Functies]** > **[Sleeptimer]** te selecteren.  
↳ Het menu **[Sleeptimer]** verschijnt.
- 3 Druk op **◀▶** om een waarde tussen nul en 180 minuten te selecteren.  
↳ U kunt de sleeptimer instellen in stappen van vijf minuten. Als u de waarde instelt op nul, wordt de sleeptimer uitgeschakeld.
- 4 Druk op **OK** om de sleeptimer in te schakelen.  
↳ De TV wordt na de opgegeven tijd overgeschakeld naar de stand-bymodus.

---

## De TV automatisch inschakelen (timer aan)

U kunt de TV vanuit de stand-bymodus op de opgegeven tijd inschakelen op de ingestelde zender.

- 1 Druk op **MENU**.
- 2 Druk op **▲▼◀▶** om **[Functies]** > **[Timer aan]** te selecteren.
- 3 Druk op **▶** om het menu **[Timer aan]** te openen.
  - **[Activeren]**: Hiermee selecteert u hoe vaak de TV wordt ingeschakeld.
  - **[Tijd]**: Hiermee stelt u de tijd in waarop de TV moet worden ingeschakeld.
  - **[Programmanr.]**: Hiermee selecteert u de zender of het aangesloten apparaat.
- 4 Druk op **MENU** om af te sluiten.



Tip

- Selecteer **[Timer aan]** > **[Activeren]** > **[Uit]** om deze functie uit te schakelen.
- Als **[Timer aan]** is uitgeschakeld, is alleen de optie **[Activeren]** beschikbaar.

## TV-vergrendeling gebruiken

U kunt voorkomen dat uw kinderen naar bepaalde programma's of zenders kijken door de knoppen van de TV te vergrendelen.

### Uw pincode instellen of wijzigen

- 1 Druk op **MENU**.
- 2 Druk op **▲▼◀▶** om **[Functies]** > **[Code instellen]** / **[Code wijzigen]** te selecteren.  
↳ Het menu **[Code instellen]** / **[Code wijzigen]** wordt weergegeven.
- 3 Voer uw code in met de **Cijfertoetsen**.  
↳ Volg de aanwijzingen op het scherm om uw pincode te maken of te wijzigen.



#### Tip

- Bent u uw code vergeten, voer dan '8888' in om nog aanwezige codes te negeren.

### De TV vergrendelen of ontgrendelen

Hiermee vergrendelt u de TV om toegang tot alle zenders en aangesloten apparaten te voorkomen.

- 1 Druk op **MENU**.
- 2 Druk op **▲▼◀▶** om **[Functies]** > **[TV vergrendelen]** te selecteren.  
↳ U wordt gevraagd uw pincode in te voeren.
- 3 Voer uw code in met **Cijfertoetsen**.  
↳ Het menu **[TV vergrendelen]** verschijnt.
- 4 Druk op **▲▼** om **[Vergrendelen]** of **[Ontgrendelen]** te selecteren.
- 5 Druk op **OK** om te bevestigen.  
↳ Alle kanalen en aangesloten apparaten worden vergrendeld of ontgrendeld.
- 6 Druk op **MENU** om af te sluiten.



#### Opmerking

- Zet de TV uit en weer aan zodat de wijziging van kracht wordt.
- Als u **[Vergrendelen]** selecteert, moet u uw code elke keer invullen wanneer u de TV aanzet.

### Een of meer zenders vergrendelen of ontgrendelen

- 1 Druk tijdens het televisie kijken op **OK** om het zenderoverzicht weer te geven.
- 2 Druk op **▲▼◀▶** om een zender te vergrendelen of ontgrendelen.
- 3 Druk op **☰** **OPTIONS**.
- 4 Druk op **▲▼** om **[Zender vergrendelen]** of **[Zender ontgrendelen]** te selecteren.
- 5 Druk voor elke selectie op **OK** om de zender te vergrendelen of ontgrendelen.  
↳ U wordt gevraagd uw pincode in te voeren.
- 6 Voer uw code in en druk op **OK**.  
↳ Als de zender is vergrendeld, wordt een slotsymbool weergegeven.
- 7 Herhaal het proces om andere zenders te vergrendelen of ontgrendelen.



#### Opmerking

- Zet de TV uit en weer aan zodat de wijziging van kracht wordt.
- Als u naar de vergrendelde zenders gaat door op **P +/-** op de afstandsbediening te drukken of vanuit het zenderoverzicht, wordt u gevraagd om uw pincode in te voeren.

---

## De software van de TV bijwerken

Philips werkt continu aan de verbetering van zijn producten en wij raden u aan dat u de software van de TV bijwerkt als er updates beschikbaar zijn. Raadpleeg [www.philips.com/support](http://www.philips.com/support) voor de beschikbaarheid.

---

### De huidige softwareversie controleren

- 1 Druk op **MENU**.
- 2 Druk op **▲▼◀▶** om **[Software-update]** > **[Info huidige softwar]** te selecteren.  
↳ Op de TV wordt informatie over de huidige software weergegeven.

---

### De software downloaden

- 1 Open een webbrowser op uw PC en ga naar [www.philips.com/support](http://www.philips.com/support).
- 2 Download het meest recente software-upgradebestand naar uw PC.
- 3 Pak het ZIP-bestand uit.
- 4 Kopieer het bestand autorun.upg naar de hoofdmap van het USB-apparaat.

---

### Bijwerken met een USB-apparaat

- 1 Sluit het USB-apparaat aan op de USB-poort aan de zijkant van de TV.
- 2 Druk op **MENU**.
- 3 Druk op **▲▼◀▶** om **[Software-update]** > **[Lokale updates]** > **[USB]** te selecteren.
- 4 Druk op **OK** om de TV-software handmatig bij te werken.
- 5 Volg de instructies op het scherm om de update te voltooien.

---

#### Opmerking

- Als de software-update is voltooid, wordt de TV opnieuw gestart.

---

## Een USB-opslagapparaat verwijderen

### Let op

- Volg deze procedure om schade aan het USB-opslagapparaat te voorkomen.

- 1 Wacht vijf seconden voordat u het USB-opslagapparaat loskoppelt.

---

## TV-voorkeuren wijzigen

Gebruik het menu met voorkeuren om uw TV-instellingen aan te passen.

- 1 Druk op **MENU**.
- 2 Druk op **▲▼◀▶** om **[Installatie]** > **[Voorkeuren]** te selecteren.
  - **[Volumebalk]**: Hiermee geeft u de volumebalk weer als u het volume aanpast.
  - **[EasyLink]**: Hiermee kunt u met één druk op de knop afspelen vanaf apparaten die compatibel zijn met EasyLink en deze met één druk op de knop op stand-by zetten.
- 3 Druk op **▲▼◀▶** om uw voorkeur te selecteren.
- 4 Druk op **OK**.
- 5 Druk op **MENU** om af te sluiten.

---

## Toegang tot de decoderzender

U kunt zenders die via een decoder of descrambler worden geleverd, toewijzen aan uw TV-selectie. Op die manier kunt u deze zenders selecteren met de afstandsbediening van uw TV. De decoder of een descrambler moet zijn aangesloten op **EXT 1 (SCART)**.

---

### Decoderzender instellen

Zenders van een decoder of descrambler instellen.

- 1 Druk op **HOME MENU**.
- 2 Druk op **▲▼◀▶** om **[Installatie] > [Decoder]** te selecteren.
- 3 Druk op **▶** om het menu **[Decoder]** te openen.
- 4 Druk op **▲▼** om **[Zender]** te selecteren en druk op **▶** om te bevestigen.
- 5 Selecteer één zender die u wilt toewijzen aan de decoder / descrambler en druk op **OK** om te bevestigen.
- 6 Selecteer **[Status]** en druk op **▶** om te bevestigen.
- 7 Selecteer **[EXT 1] (SCART)**, de aansluiting die door de decoder / descrambler wordt gebruikt.
- 8 Druk op **OK**.
- 9 Druk op **HOME MENU** om af te sluiten.



#### Opmerking

- Selecteer **[Geen]** als u de decoder- / descramblerzender niet wilt toewijzen.

---

## Fabrieksinstellingen herstellen

U kunt de standaard beeld- en geluidsinstellingen voor de televisie herstellen. De instellingen voor de installatie van zenders blijven hetzelfde.

- 1 Druk op **HOME MENU**.
- 2 Druk op **▲▼◀▶** om **[Installatie] > [Fabrieksinst.]** te selecteren.
- 3 Druk op **▶** om **[Fabrieksinst.]** te openen.
- 4 Selecteer **[Resetten]** om het herstellen van de standaardinstellingen te starten.
- 5 Druk op **OK**.
- 6 Druk op **HOME MENU** om af te sluiten.



# 6 Zenders instellen

Als u de TV voor het eerst instelt, wordt u gevraagd de menutaal in te stellen en de digitale TV- en radiozenders te installeren (indien beschikbaar). In dit hoofdstuk vindt u instructies voor het opnieuw installeren en afstemmen van zenders.

## Zenders automatisch installeren

In deze sectie leest u hoe u automatisch alle zenders kunt zoeken en opslaan.

### Stap 1 De gewenste menutaal selecteren

#### Opmerking

- Ga verder met deze stap als de taalinstellingen correct zijn.

- 1 Druk op **HOME** MENU.
- 2 Druk op **▲▼◀▶** om [Installatie] > [Menutaal] te selecteren.
- 3 Druk op **▶** om [Menutaal] te openen.
- 4 Druk op **▲▼** om een taal te selecteren.
- 5 Druk op **OK** om te bevestigen.
- 6 Druk op **HOME** MENU om af te sluiten.

### Stap 2 Uw land selecteren

Selecteer het land waarin u de TV installeert. De zenders die beschikbaar zijn voor het land, worden geïnstalleerd op de TV.

- 1 Druk op **HOME** MENU.
- 2 Druk op **▲▼◀▶** om [Installatie] > [Kanalen instellen] > [Zenderassistent] te selecteren.  
↳ Het menu [Zenderassistent] verschijnt.
- 3 Selecteer [Ja] en druk op **OK** om te bevestigen.
- 4 Druk op **▲▼** om uw land te selecteren en druk op **▶** om naar de volgende stap te gaan.
- 5 Selecteer [Start] en druk op **OK** zenders opnieuw in te stellen.
  - Als u wilt stoppen met zoeken, selecteert u [Stoppen] en drukt u op **OK**.
- 6 Druk op **OK** als de installatie is voltooid.

---

# Zenders handmatig installeren

In deze sectie leest u hoe u handmatig analoge TV-zenders kunt zoeken en opslaan.

---

## Stap 1 Uw systeem selecteren

### Opmerking



- Ga verder met deze stap als de systeeminstellingen correct zijn.

- 1 Druk op  MENU.
- 2 Druk op  om [Installatie] > [Kanalen instellen] > [Analoog: handmatige installatie] te selecteren.  
↳ Het menu [Analoog: handmatige installatie] verschijnt.
- 3 Selecteer [Systeem] en druk op OK om te bevestigen.
- 4 Druk op  om uw land of regio te selecteren.
- 5 Druk op OK om te bevestigen.
- 6 Druk op  MENU om af te sluiten.

---









## Stap 2 Nieuwe televisiezenders zoeken en opslaan

- 1 Druk op  MENU.
- 2 Druk op  om [Installatie] > [Kanalen instellen] > [Analoog: handmatige installatie] te selecteren.  
↳ Het menu [Analoog: handmatige installatie] verschijnt.
- 3 Druk op  om [Zoeken] te selecteren en druk op  om te bevestigen.
- 4 Druk op **Cijfertoetsen** om de driecijferige frequentie handmatig in te voeren.

- 5 Druk op **OK** om te beginnen met zoeken.  
↳ Als een zender niet beschikbaar is op de geselecteerde frequentie, zoek het systeem naar de volgende beschikbare zender.
- 6 Als de nieuwe zender wordt weergegeven, drukt u op  om [Opsl. als nwe zender] te selecteren.  
↳ Hiermee slaat u de zender op onder een nieuw zendernummer.
- 7 Druk op  om [Opsl. als nwe zender] te openen.
- 8 Selecteer [Ja] en druk op **OK** om de nieuwe zender op te slaan.
- 9 Druk op  MENU om af te sluiten.

---

## Stap 3 Analoge zenders fijnafstemmen

- 1 Druk op  MENU.
- 2 Druk op  om [Installatie] > [Kanalen instellen] > [Analoog: handmatige installatie] te selecteren.  
↳ Het menu [Analoog: handmatige installatie] verschijnt.
- 3 Druk op  om [Fijn afstemmen] te selecteren en druk op  om te bevestigen.
- 4 Druk op  om de frequentie aan te passen.
- 5 Druk op **OK** om te bevestigen.
- 6 Druk op  om [Huidige zender vastleggen] te selecteren en het zendernummer op te slaan.
- 7 Druk op  om [Huidige zender vastleggen] te openen.
- 8 Selecteer [Ja] en druk op **OK** om de huidige zender op te slaan.
- 9 Druk op  MENU om af te sluiten.

---

## Zenders overslaan

- 1 Schakel tijdens het televisie kijken over naar de zender die u wilt overslaan.
- 2 Druk op **MENU**.
- 3 Druk op **▲▼◀▶** om **[Installatie] > [Kanalen instellen] > [Analoog: handmatige installatie]** te selecteren.  
↳ Het menu **[Analoog: handmatige installatie]** verschijnt.
- 4 Druk op **▲▼** om **[Zender overslaan]** te selecteren en druk op **▶** om te bevestigen.
- 5 Druk op **▲▼** om **[Ja]** te selecteren en druk op **OK** om de huidige zender over te slaan.  
↳ De geselecteerde zender wordt overgeslagen als u op **P +/-** op de afstandsbediening drukt of als vanuit u het zenderoverzicht kijkt.
- 6 Als u meer zenders wilt overslaan, herhaalt u de procedure.

### Tip

- Druk op **Cijfertoetsen** voor toegang tot de overgeslagen zenders.
- Als u een overgeslagen zender wilt terugzetten, herhaalt u stap 1-4 en selecteert u vervolgens **[Nee]** in stap 5.

---

## Zenders hernoemen

U kunt zenders hernoemen. De naam wordt weergegeven als u de zender selecteert.

- 1 Druk tijdens het televisie kijken op **OK** om het zenderoverzicht weer te geven.
- 2 Druk op **▲▼◀▶** om de zender te selecteren waarvan u de naam wilt wijzigen.
- 3 Druk op **☰ OPTIONS**.  
↳ Het menu met zenderopties wordt weergegeven.
- 4 Druk op **▲▼** om **[Zenders hernoemen]** te selecteren en druk vervolgens op **OK**.  
↳ Er verschijnt een tekst invoervak.
- 5 Druk op **▲▼◀▶** om tekens te selecteren.
- 6 Druk op **OK** om elk teken te bevestigen.
- 7 Selecteer **[Gereed]** en druk op **OK** om het hernoemen van zenders te voltooien.

### Tip

- De naam van het apparaat mag maximaal zes tekens lang zijn.
- Druk op **[Aa]** om de hoofdletters te wijzigen in kleine letters en vice versa.

---

## Zenders herschikken

Nadat u zenders hebt ingesteld, kunt u de volgorde wijzigen waarin ze worden weergegeven.

- 1 Druk tijdens het televisie kijken op **OK** om het zenderoverzicht weer te geven.
- 2 Druk op **⏏** **OPTIONS**.  
↳ Het menu met zenderopties wordt weergegeven.
- 3 Druk op **▲▼** om **[Herordenen]** te selecteren en druk vervolgens op **OK**.
- 4 Selecteer de zender die u wilt verplaatsen en druk op **OK**.  
↳ De geselecteerde zender wordt gemarkeerd.
- 5 Druk op **▲▼◀▶** om de gemarkeerde zender naar de gewenste positie te verplaatsen en druk op **OK**.
- 6 Druk op **⏏** **OPTIONS**.  
↳ **[Herordenen gereed]** verschijnt op het scherm.
- 7 Druk op **OK** om te bevestigen.
- 8 Druk op **↩** **BACK** om het zenderoverzicht af te sluiten.

# 7 Apparaten aansluiten

In deze sectie wordt beschreven hoe u apparaten met verschillende aansluitingen kunt aansluiten. U kunt voorbeelden vinden in de Snelstartgids.

## Opmerking

- U kunt apparaten via verschillende connectoren aansluiten op uw TV.

## Aansluitingen aan de achterkant

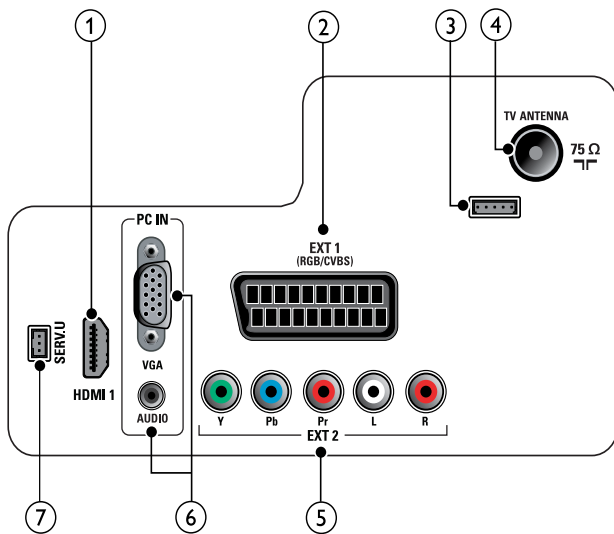

### ① HDMI 1

Digitale audio- en video-ingang vanaf digitale High Definition-apparaten zoals Blu-ray-spelers.

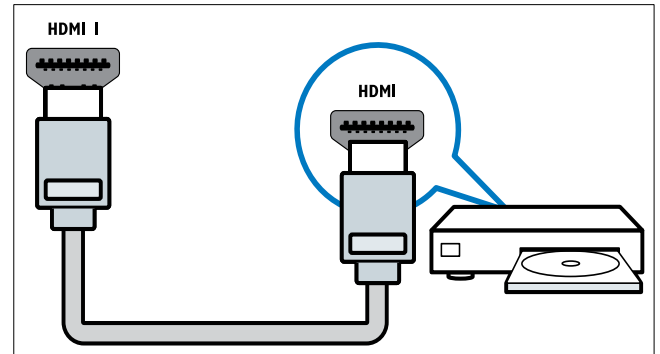

Aansluitingen via DVI of VGA vereisen een extra audiokabel (zie 'Een computer aansluiten' op pagina 30).

### ② EXT 1 (RGB / CVBS)

Analoge audio- en video-ingang vanaf analoge of digitale apparaten zoals DVD-spelers of gameconsoles.

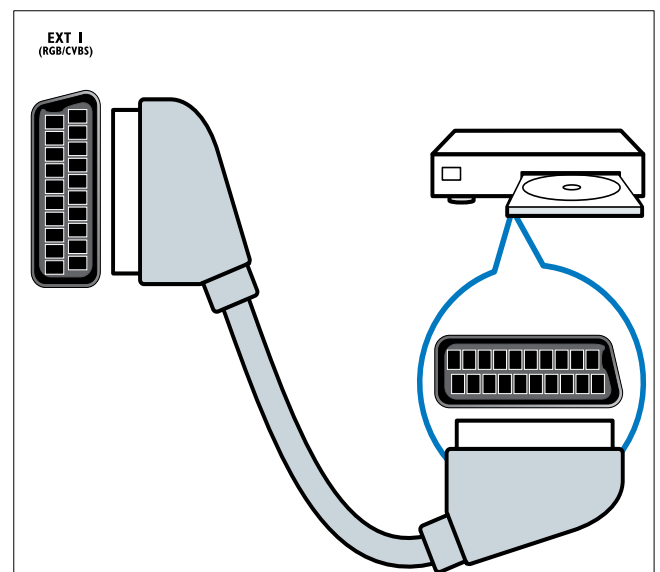

### ③ Uitsluitend bestemd voor onderhoudsmonteurs.

④ TV ANTENNA

Signaalinput vanaf een antenne, kabel of satelliet.

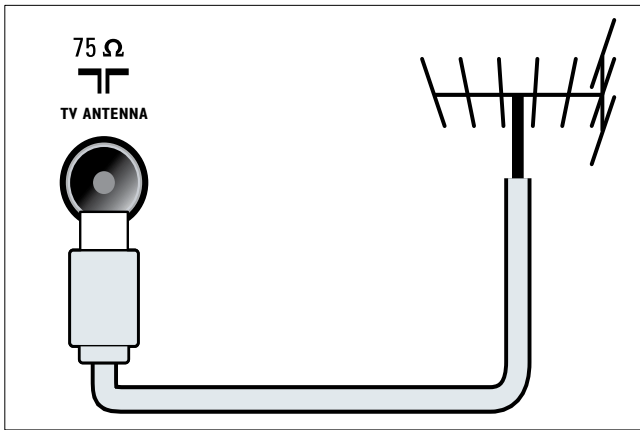

⑥ PC IN (VGA en AUDIO)

Audio- en video-ingang vanaf een computer.

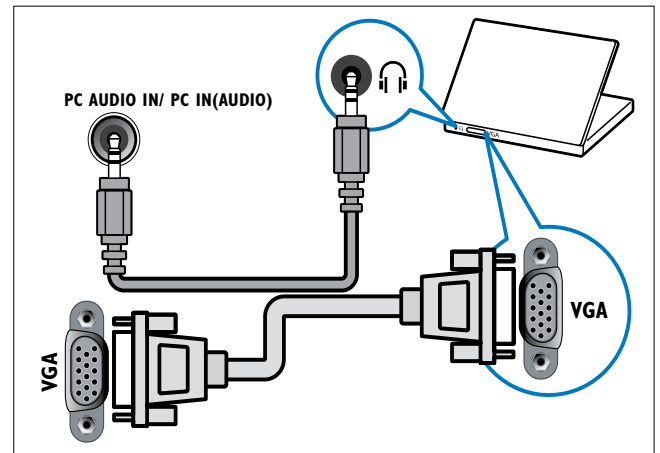

⑤ EXT 2 (Y Pb Pr en AUDIO L/R)

Analoge audio- en video-ingang vanaf analoge of digitale apparaten zoals DVD-spelers of gameconsoles.

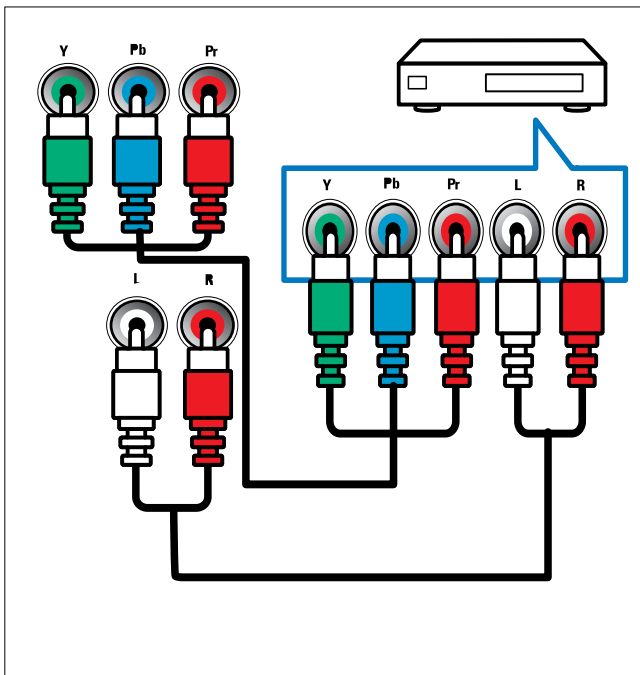

⑦ SERV. U

Uitsluitend bestemd voor onderhoudsmonteurs.

## Aansluitingen aan de zijkant

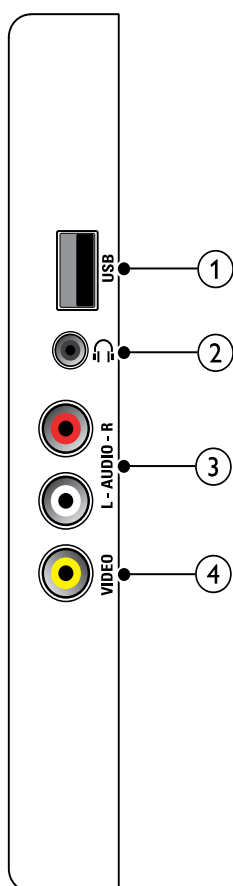

### ① USB (Alleen gebruikt voor software-upgrade)

Gegevensingang vanaf USB-opslagapparaten.

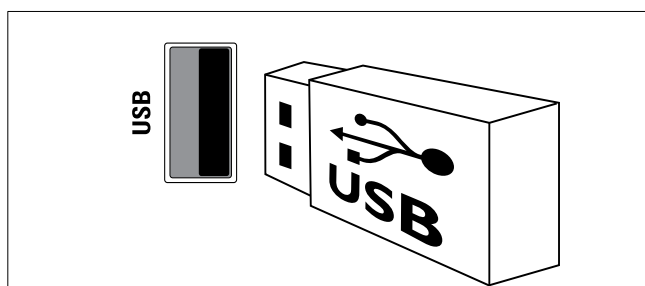

### ②

Stereo audio-uitgang naar koptelefoons of oortelefoons.

### ③ AUDIO L/R

Audio-ingang vanaf analoge apparaten die zijn aangesloten op VIDEO.

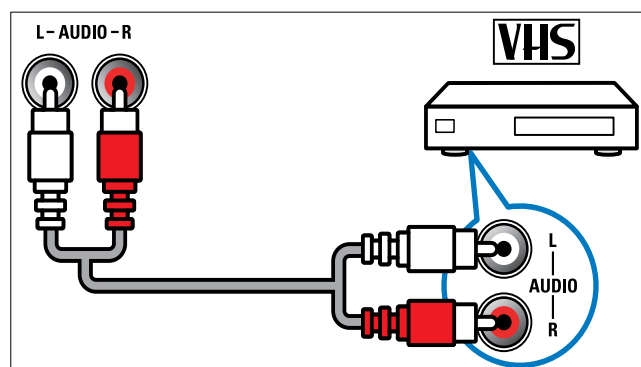

### ④ VIDEO

Composiete video-ingang vanaf analoge apparaten zoals VCR's.

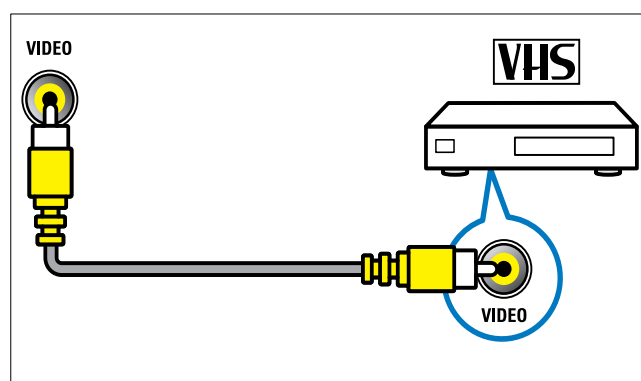

# Een computer aansluiten

Voordat u een computer op de TV aansluit

- Stel de herhalingsfrequentie van het scherm op de computer in op 60 Hz.
- Selecteer een ondersteunde schermresolutie op de computer.

Sluit een computer aan met een van de volgende aansluitingen:

## Opmerking

- Aansluitingen via DVI of VGA vereisen een extra audiokabel.

- HDMI-kabel

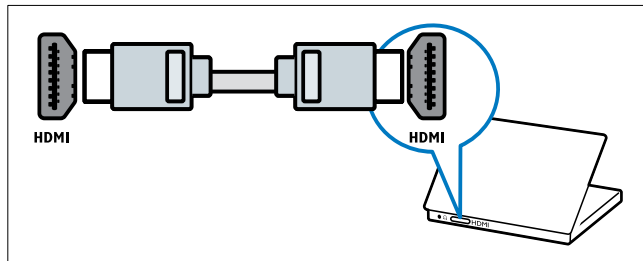

- DVI-HDMI-kabel

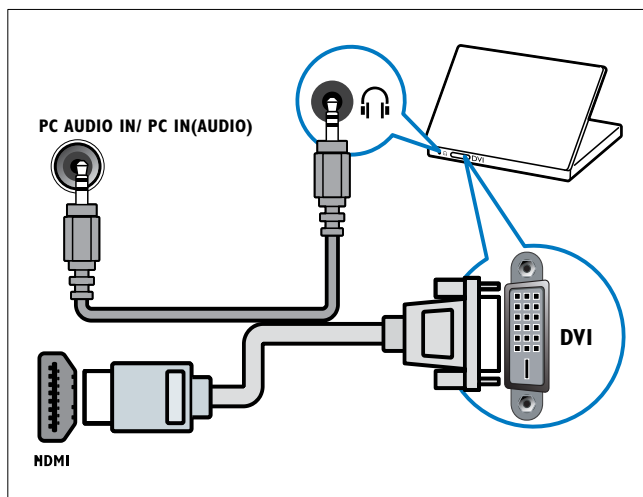

- HDMI-kabel en HDMI-DVI-adapter

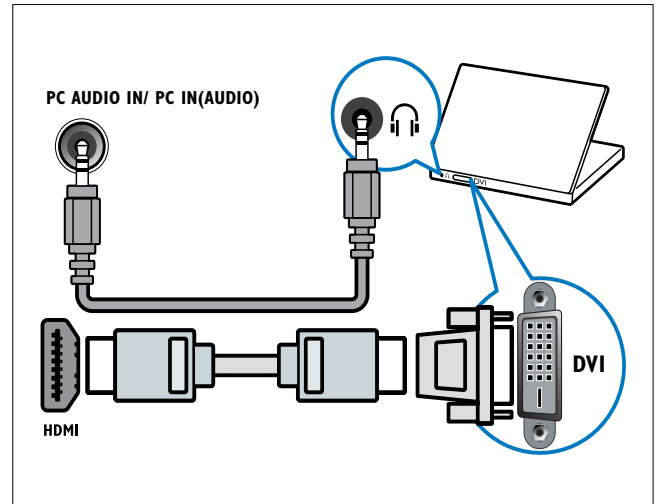

- VGA-kabel

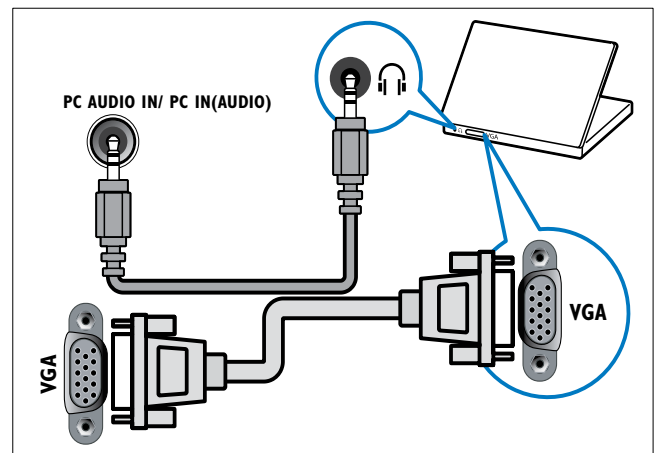



---

## Philips Easylink gebruiken

Uw TV ondersteunt Philips EasyLink, dat gebruikmaakt van het HDMI CEC-protocol (Consumer Electronics Control). Met EasyLink compatibele apparaten die zijn aangesloten via HDMI-aansluitingen, kunnen worden bediend met één afstandsbediening.

### Opmerking





- Het met EasyLink compatibele apparaat moet zijn ingeschakeld en zijn geselecteerd als de bron.
- Philips garandeert geen 100% interoperabiliteit met alle HDMI CEC-apparaten.

---

## EasyLink in- of uitschakelen

### Opmerking

- Schakel Philips EasyLink alleen in als u deze functie wilt gebruiken.

- 1 Druk op  **MENU**.
- 2 Druk op     om **[Setup]** > **[Installatie]** > **[Voorkeuren]** > **[EasyLink]** te selecteren.
- 3 Selecteer **[Aan]** of **[Uit]**.

---

## Afspelen met één druk op de knop

- 1 Na activering van EasyLink drukt u op het apparaat op de afspeeltoets.
  - ↳ De TV schakelt automatisch naar de juiste bron.

---

## Met één druk op de knop naar standby

- 1 Druk op  (**Standby-Aan**) op de afstandsbediening van de TV of het apparaat.
  - ↳ De TV en alle andere aangesloten HDMI-apparaten worden automatisch uitgeschakeld.

---

## Een Kensington-slot gebruiken

Uw TV beschikt aan de achterkant over een opening voor een Kensington-beveiligingsslot. Voorkom diefstal door een Kensington-slot met een lus te bevestigen aan de opening en een vast object, zoals een zware tafel.

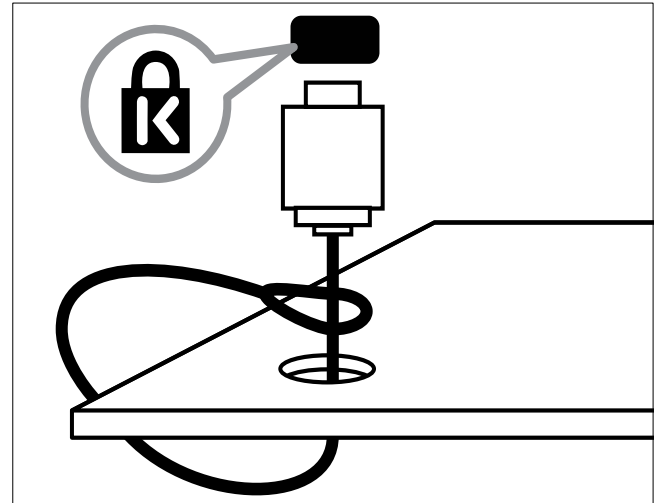

# 8 Product-informatie

Productinformatie kan zonder kennisgeving worden gewijzigd. Ga naar [www.philips.com/support](http://www.philips.com/support) voor gedetailleerde informatie over het product.

## Ondersteunde schermresoluties

### Computerformaten

- Resolutie - herhalingsfrequentie:
  - 640 x 480 - 60 Hz
  - 800 x 600 - 60 Hz
  - 1024 x 768 - 60 Hz
  - 1280 x 768 - 60Hz
  - 1360 x 768 - 60 Hz

### Videoformaten

- Resolutie - herhalingsfrequentie:
  - 480i - 60 Hz
  - 480p - 60 Hz
  - 576i - 50 Hz
  - 576p - 50 Hz
  - 720p - 50 Hz, 60 Hz
  - 1080i - 50 Hz, 60 Hz
  - 1080p - 24Hz, 25Hz, 30Hz, 50Hz, 60Hz.

## Tuner / ontvangst / transmissie

- Antenne-ingang: 75 ohm coaxiaal (IEC75)
- TV-systeem: PAL I, B/G, D/K; SECAM B/G, D/K, L/L'
- Videoweergave: NTSC, SECAM, PAL
- Tunerbanden: Hyperband, S-channel, UHF, VHF

## Afstandsbediening

- Type: PF02E09B
- Batterijen: 2 x AAA (type LR03)

## Voeding

- Netstroom: 220-240 V, 50 Hz
- Voeding in stand-by: < 0,3 W
- Omgevingstemperatuur: 5 tot 40 graden Celsius

## Ondersteunde TV-steunen

Voor het monteren van de TV koopt u een Philips TV-standaard. Om schade aan kabels en aansluitingen te voorkomen, moet u een ruimte van ten minste 5,5 cm vrijlaten aan de achterkant van de TV.



### Waarschuwing

- Volg de instructies die bij de TV-standaard worden geleverd. Koninklijke Philips Electronics N.V. aanvaardt geen verantwoordelijkheid voor een ondeskundige TV-montage die tot ongevallen of verwondingen leidt.

Televisiebeeldformaat (inch)	Vereiste pitch (mm)	Vereiste montage-bouten (≤ 10mm)
19	75 x 75	4 x M4
22	75 x 75	4 x M4
26	75 x 75	4 x M4

---

# Productspecificatie

Ontwerp en specificaties kunnen zonder voorafgaande kennisgeving worden gewijzigd.

## 19PFL3405

- Zonder TV-standaard
  - Afmetingen (BxHxD): 455 x 303,7 x 56 (mm)
  - Gewicht: 3,16 kg
- Met TV-standaard
  - Afmetingen (BxHxD): 455 x 328,7 x 137,9 (mm)
  - Gewicht: 3,32 kg

## 22PFL3405

- Zonder TV-standaard
  - Afmetingen (BxHxD): 526,02 x 343,5 x 55,79 (mm)
  - Gewicht: 4,0 kg
- Met TV-standaard
  - Afmetingen (BxHxD): 526,02 x 369,5 x 148,96 (mm)
  - Gewicht: 4,2 kg

## 26PFL3405

- Zonder TV-standaard
  - Afmetingen (BxHxD): 637,4 x 410,8 x 63 (mm)
  - Gewicht: 5,21 kg
- Met TV-standaard
  - Afmetingen (BxHxD): 637,4 x 447,25 x 170 (mm)
  - Gewicht: 5,5 kg

# 9 Problemen oplossen

In deze sectie worden veelvoorkomende problemen en de bijbehorende oplossingen beschreven.

---

## Algemene problemen met de televisie

### De televisie gaat niet aan:

- Haal het netsnoer uit het stopcontact. Wacht één minuut en sluit het dan weer aan.
- Controleer of het netsnoer goed is aangesloten.

### De afstandsbediening werkt niet goed:

- Controleer of de batterijen juist in de afstandsbediening zijn geplaatst, in overeenstemming met de symbolen + en -.
- Vervang de batterijen als deze leeg of bijna leeg zijn.
- Maak de sensorlens van de afstandsbediening en de televisie schoon.

### Het stand-by lampje op de televisie knippert rood:

- Haal het netsnoer uit het stopcontact. Wacht totdat de TV is afgekoeld voordat u het netsnoer aansluit. Als het lampje hierna nog knippert, neemt u contact op met Philips Consumer Care.

### U bent de code vergeten waarmee u de TV-vergrendeling kunt ontgrendelen

- Typ '8888'.

### De taal van het televisiemenu is onjuist.

- Wijzig de taal van het TV-menu in de taal van uw voorkeur.

Wanneer u de televisie in- of uitschakelt of op stand-by zet, maakt de behuizing van de televisie een krakend geluid:

- Geen handeling nodig. Het krakende geluid wordt veroorzaakt door het uitzetten en inkrimpen van de televisie wanneer deze warm wordt en afkoelt. Dit is normaal. De prestaties worden hierdoor niet beïnvloed.

---

## Problemen met TV-zenders

### Eerder ingestelde zenders staan niet in de lijst met zenders

- Controleer of de juiste zenderlijst is geselecteerd.

### Sommige zenders worden niet automatisch op mijn TV geïnstalleerd:

- Zorg dat u bij de installatie het land selecteert waarin u de TV (zie 'Stap 2 Uw land selecteren' op pagina 23) installeert.

---

## Problemen met het beeld

### De TV is ingeschakeld, maar er is geen beeld:

- Controleer of de antenne goed op de televisie is aangesloten.
- Controleer of het juiste apparaat is geselecteerd als de TV-bron.

### Er is geluid, maar geen beeld:

- Controleer of de beeldinstellingen juist zijn ingesteld.

### De televisieontvangst van een antenneaansluiting is slecht:

- Controleer of de antenne goed op de televisie is aangesloten.
- Luidsprekers, niet-geaarde audioapparaten, neonlampen, hoge gebouwen of andere grote objecten kunnen de ontvangstkwaliteit beïnvloeden. Probeer indien mogelijk de ontvangstkwaliteit te verbeteren door de antenne te verplaatsen of apparaten in de buurt van de TV verder weg te zetten.

- Als de ontvangst voor slechts één zender slecht is, probeert u deze zender fijn af te stemmen.

#### **De beeldkwaliteit van de aangesloten apparaten is slecht:**

- Controleer of de apparaten goed zijn aangesloten.
- Controleer of de beeldinstellingen juist zijn ingesteld.

#### **De televisie heeft uw instellingen niet opgeslagen:**

- Controleer of de TV-locatie is ingesteld op de thuisinstelling. In deze modus kunt u instellingen wijzigen en opslaan.

#### **Het beeld is niet gelijk aan het scherm, het is te groot of te klein:**

- Probeer een ander beeldformaat.

#### **De beeldpositie is incorrect:**

- Beeldsignalen van bepaalde apparaten passen niet goed op het scherm. Controleer de signaaluitvoer van het apparaat.

---

## Problemen met het geluid

Er is wel beeld, maar geen geluid op de televisie:



#### **Opmerking**

- Als er geen audiosignaal wordt gedetecteerd, schakelt de TV de audio-uitgang automatisch uit. Dit is geen defect.

- Controleer of alle kabels juist zijn aangesloten.
- Controleer of het volume niet op 0 staat.
- Controleer of het geluid niet gedempt is.

#### **Er is beeld, maar de geluidskwaliteit is slecht:**

- Controleer of de geluidsinstellingen juist zijn ingesteld.

#### **Er is beeld, maar er komt maar uit één luidspreker geluid:**

- Controleer of de balans van het geluid is ingesteld op het midden.

---

## Problemen met HDMI-verbindingen

Er zijn problemen met HDMI-apparaten:

- Houd er rekening mee dat HDCP-ondersteuning (High-bandwidth Digital Content Protection) de beeldoverdracht tussen een HDMI-apparaat en een TV kan vertragen.
- Als de TV het HDMI-apparaat niet herkent en er geen beeld wordt weergegeven, probeert u de bron van het ene apparaat naar een ander over te schakelen en weer terug.
- Als het geluid steeds wordt onderbroken, controleert u of de uitganginstellingen van het HDMI-apparaat correct zijn.
- Als u een HDMI-DVI-adapter of HDMI-DVI-kabel gebruikt, controleert u of er een extra audiokabel is aangesloten op **AUDIO** (alleen mini-aansluiting).

---

## Problemen met computerverbindingen

De computerweergave op de TV is niet stabiel:

- Controleer of de PC de ondersteunde resolutie en herhalingsfrequentie gebruikt.
- Wijzig het beeldformaat voor de TV in niet op schaal.

---

## Contact met ons opnemen

Als u het probleem niet kunt oplossen, raadpleeg dan de veelgestelde vragen voor deze televisie op [www.philips.com/support](http://www.philips.com/support).

Als het probleem daarna nog niet is opgelost, neemt u contact op met Philips Consumer Care in uw land (vermeld in deze gebruikershandleiding).



### Waarschuwing

- Probeer de TV niet zelf te repareren. U kunt zich verwonden, de televisie onherstelbare schade toebrengen of de garantie doen vervallen.



### Opmerking

- Schrijf het model en het serienummer van uw TV op voordat u contact opneemt met Philips. U vindt deze gegevens op de achterkant van de TV en op de verpakking.

# 10 Index

---

## A

<b>aansluiten</b>	
antenne	27
PC	35, 30
<b>aansluitingen</b>	
HDMI	35, 27
overzicht	27
<b>afspelen met één druk op de knop</b>	31
<b>afstandsbediening</b>	
batterijen	32, 6
overzicht	8
technische specificaties	32
<b>analoog</b>	
fijnafstemmen	24
<b>antenne</b>	27
<b>apparaten</b>	11
<b>apparaten</b>	
aansluiten	27
bekijken	11
toevoegen aan hoofdmenu	13

---

## B

<b>batterijen</b>	32, 6
<b>beeldformaat</b>	
problemen oplossen	34
wijzigen	14
<b>beeldinstellingen</b>	13

---

## C

<b>computer</b>	
aansluiten	35, 30
schermresolutie	32

---

## D

<b>digitale services</b>	
teletekst	12, 16

---

## E

<b>EasyLink</b>	
afspelen met één druk op de knop	31
inschakelen	31
met één druk op de knop naar stand-by	31
uitschakelen	31
<b>einde van levensduur</b>	6
<b>energieverbruik</b>	32
<b>e-sticker</b>	21

---

## F

<b>fabrieksinstellingen</b>	22
<b>fabrieksinstellingen instellen</b>	22
<b>favorietenlijst</b>	
lijst maken	17
lijst weergeven	17
<b>fijnafstemming van zenders</b>	24

---

## G

<b>geluidinstellingen</b>	16
---------------------------	----

---

## H

<b>HDMI</b>	35
-------------	----

---

## I

<b>instellingen</b>	
beeld	14
geluid	16

---

## K

<b>Kensington-slot</b>	31
<b>kinderslot</b>	
aangesloten apparaten vergrendelen	20
PIN-code	20
zenders vergrendelen	20

---

## L

<b>land</b>	23
<b>lijst</b>	
favorietenlijst	17
<b>locatie</b>	
land	23
thuis of winkel	21

---

<hr/>	
<b>M</b>	
menu	
hoofdmenu	13
teletekst	16
met één druk op de knop naar stand-by	31
MHEG-teletekst	12
milieu	6
modus Thuis	21
modus Winkel	21
MPEG artifact-reductie	14
<hr/>	
<b>O</b>	
onderhoud	5
ontvangst	34
overschakelen	
aan en uit	10
bron	11
zenders	10
Overzicht van de televisie	8
<hr/>	
<b>P</b>	
PC	
aansluiten	30, 35
resolutie	32
PIN-code	20
pixel plus-link	21
problemen oplossen	34
product registreren	8
productspecificaties	32
<hr/>	
<b>R</b>	
recycling	6
resolutie	32
<hr/>	
<b>S</b>	
scherm	
resolutie	32
schermonderhoud	5
slimme instellingen	13, 15
smart picture	13
smart sound	15
software	
versie	21
specificaties	32
standaardinstellingen	22
stand-by	10
steun voor wandmontage	32
subpagina's van teletekst	17
<hr/>	
<b>T</b>	
taal	
problemen oplossen	34
Table of Pages	17
technische specificaties	32
teletekst	
diversen	16
gebruik	12
menu	16
subpagina's	17
Table of Pages	17
timer	
sleep timer	19
stand-by	19
timer aan	19
timer aan	19
transmissie	32, 34
TV-vergrendeling	
aangesloten apparaten vergrendelen	20
PIN-code	20
zenders vergrendelen	20
<hr/>	
<b>U</b>	
USB	
USB loskoppelen	21
USB loskoppelen	21



---

<b>V</b>	
<b>veiligheid</b>	4
<b>vergrendeling</b>	
aangesloten apparaten vergrendelen	20
Kensington-slot	31
PIN-code	20
zenders vergrendelen	20
<b>vervoeren</b>	4
<b>videoformaat</b>	
technische specificaties	32
<b>voeding</b>	32
<b>volgorde van zenders wijzigen</b>	26
<b>volume</b>	
aanpassen	11
automatische afstelling	16
delta	16
mute	11
<b>voorkeuren</b>	21

---

<b>W</b>	
<b>wandmontage</b>	4
<b>weggoeien</b>	6

---

<b>Z</b>	
<b>zenderoverzicht</b>	11
<b>zenders</b>	
afstemmen	24
favorietenlijst	17
fijnafstemmen	24
installeren	
automatisch	23
handmatig	24
lijst	17
naam wijzigen	25
overschakelen	10
overzicht	11
problemen oplossen	34
vergrendeling	20
volgorde / naam wijzigen	26
zenders overslaan	25
<b>zenders hernoemen</b>	25
<b>zenders herschikken</b>	26
<b>zenders instellen</b>	
automatisch	23
handmatig	24
<b>zenders overslaan</b>	25



