

Register your product and get support at

[www.philips.com/welcome](http://www.philips.com/welcome)

47PFL4606H

46PFL5606H

42PFL4x06H

42PFL3x06H

40PFL5xx6H

37PFL4606H

32PFL5x06H

32PFL4606H

32PFL3x06H

DesignLine Tilt

---

FI Käyttöopas

**PHILIPS**

<b>EN</b>	<b>Addendum</b> When you select a channel from the channel grid, a preview is not displayed.	<b>HR</b>	<b>Dodatak</b> Kada odaberete kanal s mreže kanala, pretpregled se ne prikazuje.
<b>BG</b>	<b>Допълнение</b> Когато изберете канал от мрежата с канали, на дисплея не се показва преглед.	<b>HU</b>	<b>Függelék</b> A mikor kijelöl egy csatornát a csatornák táblázatában, nem jelenik meg előnézeti kép.
<b>CS</b>	<b>Dodatek</b> Při výběru kanálu z mřížky není náhled zobrazen.	<b>IT</b>	<b>Integrazione</b> Quando si seleziona un canale dalla relativa griglia, l'anteprima non viene visualizzata.
<b>DA</b>	<b>Tillæg</b> Når du vælger en kanal fra kanaloversigten, er der ikke nogen eksempelvisning.	<b>KK</b>	<b>Қосымша</b> Арналар кестесінен арна таңдалғанда алдын ала қарау мүмкіндігі болмайды.
<b>DE</b>	<b>Nachtrag</b> Wenn Sie einen Sender aus der Senderliste auswählen, wird keine Vorschau angezeigt.	<b>LV</b>	<b>Pielikums</b> Kad izvēlaties kanālu no kanālu tīkla, priekšskatījums netiek radīts.
<b>EL</b>	<b>Παράρτημα</b> Όταν επιλέγετε ένα κανάλι από το δίκτυο καναλιών, δεν εμφανίζεται προεπισκόπηση.	<b>LT</b>	<b>Priedas</b> Renkantis kanalą iš kanalų tinklelio, peržiūra nerodoma.
<b>ES</b>	<b>Apéndice</b> Cuando se selecciona un canal de la parrilla, no se muestra una vista previa.	<b>NL</b>	<b>Addendum</b> Wanneer u een zender selecteert in de zenderlijst, krijgt u geen voorbeeld te zien.
<b>ET</b>	<b>Lisa</b> Kui valite kanali kanalite tabelist, siis eelvaadet ei kuvata.	<b>NO</b>	<b>Addendum</b> Når du velger en kanal fra kanalnettet, vil forhåndsvisning ikke bli vist.
<b>FI</b>	<b>Lisäys</b> Kun valitset kanavan kanavaruudukosta, esikatselua ei näytetä.	<b>PL</b>	<b>Dodatek</b> Podgląd nie wyświetla się po wybraniu kanału z siatki kanałów.
<b>FR</b>	<b>Addenda</b> Lorsque vous sélectionnez une chaîne dans la grille des chaînes, aucun aperçu n'est disponible.	<b>PT</b>	<b>Adenda</b> Quando selecciona um canal na grelha de canais, não é apresentada uma pré-visualização.
		<b>RO</b>	<b>Anexă</b> Când selectați un canal din grila de canale, nu este afișată o imagine de examinare.

**RU** **Приложение**  
При выборе канала из таблицы каналов предварительный просмотр не отображается.

**SK** **Príloha**  
Keď vyberiete kanál z mriežky kanálov, ukážka sa nezobrazí.

**SL** **Dodatek**  
Ko na seznamu kanalov izberete kanal, ni prikazan predogled.

**SR** **Dodatak**  
Kada izaberete kanal iz mreže kanala, pregled se ne prikazuje.

**SV** **Tillägg**  
När du markerar en kanal i kanalöversikten visas ingen förhandsgranskning.

**TR** **Ek**  
Kanal izgarasından bir kanal seçtiğinizde, bir önizleme görüntülenmez.

**UK** **Додаток**  
Під час вибору каналів з таблиці каналів попередній перегляд не відображається.

**الملحق AR**  
عندما تختار قناة من قائمة شبكة القنوات، لا يتم عرض المعاينة.

## Supported audio/video formats

File Extensions	Container	Video codec	Maximum resolution	Max. Frame Rate (fps)	Max. Bit Rate (Mbps)	Audio codec	USB
.mpg .mpeg .vob	PS	MPEG1	768x576	30	1.8 Mbps	MP1 Layer1/2, MP3, AC3, DVD LPCM	YES
		MPEG2 MP@HL	1920x1080	30	40 Mbps		YES
		MPEG2 MP@HL	1920x1080	30	40 Mbps		YES
.ts	TS	H.264 BP/MP/HP LV 4.0	1920x1080	30	40 Mbps	MPEG1 Layer1/2, AC3 MPEG2 AAC-LC, MPEG4 AAC-LC/ HE-AAC, AC3	YES
		H.264 BP/MP/HP LV 4.0	1920x1080	30	40 Mbps		YES
.mp4 (mov and .3gpp extensions are not supported)	MP4	MPEG4 SP@L 3.0/ ASP@HL 4.0	1920x1080	30	40 Mbps	MPEG1 Layer1/2, MP3, MPEG2 AAC-LC, MPEG4 AAC-LC/HE-AAC	YES
		H.263	1408x1152	30	40 Mbps		YES
		Motion JPEG (* .mov only)	1280x720	30	30 Mbps		YES
		H.264 BP/MP/HP LV 4.0	1920x1080	30	40 Mbps		YES
.mkv	MKV	MPEG4 SP@L 3.0/ ASP@HL 4.0	1920x1080	30	40 Mbps	wav/PCM/ADPCM/A-law PCM/u-law PCM, MPEG1 Layer1/2, MP3, MPEG2 AAC-LC, MPEG4 AAC-LC/HE-AAC, AC3	YES
		XviD	1920x1080	30	40 Mbps		YES
.mp4 .avi	AVI	MPEG1	768x576	30	1.8 Mbps	wav/PCM/ADPCM/A-law PCM/u-law PCM, MPEG1 Layer 1/2, MP3, MPEG2 AAC-LC, MPEG4 AAC-LC/HE-AAC, AC3	YES
		MPEG2 MP@HL	1920x1080	30	40 Mbps		YES
		H.264 BP/MP/HP LV 4.0	1920x1080	30	40 Mbps		YES
		MPEG4 SP@L 3.0/ ASP@HL 4.0	1920x1080	30	40 Mbps		YES
		Motion JPEG	1280x720	30	30 Mbps		YES
.flv	FLV	Sorenson	352x288	30	40 Mbps	MPEG1 Layer1/2, MP3, MPEG2 AAC-LC, MPEG4 AAC-LC/HE-AAC	YES
		H.264 BP/MP/HP LV 4.0	1920x1080	30	40 Mbps		YES
.mp3	MP3	NA	NA	NA	32/40/48/56/64/80/96/ 112/128/160/192/224/ 256/320 kbits/s	MP3	YES
.wav	MKV	NA	NA	NA	16bit PCM(big/little endian) 24bit PCM(big endian)	PCM/ADPCM/A-law PCM/ u-law PCM	YES
.aac .mp4 .m4a	AAC	NA	NA	NA	16-576 kbits/s	ACC-LC/HE-AAC	YES



## Contact information

### België/ Belgique

0800 80 190 Gratis/Gratuit

ЧАТ [www.philips.com/support](http://www.philips.com/support)

### България

00800 11 544 24

### Česká republika

800 142 840 Bezplatný hovor

### Danmark

3525 8759 Lokalt opkald

ЧАТ [www.philips.com/support](http://www.philips.com/support)

### Deutschland

0800 000 7520 (kostenfrei)

ЧАТ [www.philips.com/support](http://www.philips.com/support)

### Ελλάδα

0 0800 3122 1280

Κλίση χωρίς χρέωση

### España

900 800 655 Teléfono local gratuito solamente para clientes en España

ЧАТ [www.philips.com/support](http://www.philips.com/support)

### Estonia

8000100288 kohalik kõne tariifi

### France

0805 025 510 numéro sans frais

ЧАТ [www.philips.com/support](http://www.philips.com/support)

### Hrvatska

0800 222778 free

### Ireland

South: 1 800 7445477

North: 0 800 331 6015

### Italia

800 088774 Numero Verde

### Қазақстан

+7 727 250 66 17 local

### Latvia

80002794 local

### Lithuania

880030483 local

### Luxemburg/Luxembourg

080026550

Ortsgespräch/Appel local

### Magyarország

06 80 018 189 Ingyenes hívás

### Nederland

0800 023 0076 Gratis nummer

### Norge

22 70 81 11 Lokalsamtale

### Österreich

0800 180 016

### Polska

00800 3111 318

### Portugal

0800 780 902 Chamada Grátis

### Россия

(495) 961 1111

8800 200 0880

(бесплатный звонок по России)

### România

0800-894910 Apel gratuit

0318107125 Apel local

### Србија

+381 114 440 841 Lokalni poziv

### Slovensko

0800 004537 Bezplatný hovor

### Slovenija

600 744 5477 lokalni klic

### Sverige

08 5792 9100 Lokalsamtal

### Suisse/Schweiz/Svizzera

0800 002 050

Schweizer Festnetztarif/ Tarif réseau fixe France

### Suomi

09 2311 3415 paikallispuhelu

### Türkiye

444 7 445

### United Kingdom

0800 331 6015 Toll Free

### Українська

0-800-500-697

This information is correct at the time of print. For updated information, see [www.philips.com/support](http://www.philips.com/support).

# Sisällysluettelo

<b>1</b>	<b>Huomautus</b>	2
<b>2</b>	<b>Tärkeää</b>	4
<b>3</b>	<b>Televisio</b>	7
	Television säätimet	7
	Kaukosäädin	8
	Kaukosäätimen käyttö	9
<b>4</b>	<b>Television käyttäminen</b>	10
	Television kytkeminen toimintaan	10
	Television kytkeminen valmiustilaan	10
	Television kytkeminen pois toiminnasta	11
	Kanavan vaihtaminen	11
	Ohjelmien katsominen liitetystä laitteista	12
	Television äänenvoimakkuuden säätäminen	12
	Teksti-tv:n käyttäminen	13
<b>5</b>	<b>Lisätietoja television käyttämisestä</b>	14
	Television valikkojen käyttö	14
	Laitteen lisääminen Koti-valikkoon	14
	Laitteen nimen vaihtaminen Koti-valikossa	14
	Laitteen poistaminen Koti-valikosta	15
	Kuva- ja ääniasetusten muuttaminen	15
	Yleinen käyttö -valikon käyttäminen	18
	Teksti-tv:n lisätoimintojen käyttäminen	19
	Suosikkikanavien luettelon luominen ja käyttäminen	20
	Elektronisen ohjelmaoppaan käyttäminen	20
	Television kellon näyttäminen	21
	Ajastimien käyttäminen	22
	Sopimattoman sisällön lukitseminen	23
	Scenea-toiminnon käyttö	23
	Kielen muuttaminen	24
	USB-muistilaitteen valokuvien, musiikin ja videoiden toistaminen	25
	Digitaalisten radiokanavien kuunteleminen	27
	Television ohjelmiston päivittäminen	27
	Television asetusten muuttaminen	29
	Television esittelyn aloittaminen	29
	Television tehdasasetusten palauttaminen	29

<b>6</b>	<b>Kanavien hakeminen</b>	30
	Kanavien hakeminen automaattisesti	30
	Asenna analogiakanavat manuaalisesti	31
	Asenna digitaalikanavat manuaalisesti	31
	Kanavien nimen vaihtaminen	32
	Kanavien järjestäminen uudelleen	32
	Kanavien piilottaminen	32
	Kanavien näyttäminen	33
	CA-moduulin palvelujen käyttäminen	33

<b>7</b>	<b>Laitteiden liittäminen</b>	34
	Takaosan liitännät	34
	Sivupaneelin liitännät	36
	Tietokoneen liittäminen	37
	CA-moduulin käyttäminen	38
	Philips Easylink -toiminnon käyttäminen	38
	Kensington-lukon käyttäminen	41

<b>8</b>	<b>Tuotetiedot</b>	42
	Tuetut näyttötarkkuudet	42
	Multimedia	42
	Viritin/vastaanotto/signaalinsiirto	42
	Kaukosäädin	42
	Virta	42
	Tuetut asennustelineet	43
	Tuotteen tiedot	43

<b>9</b>	<b>Vianmääritys</b>	45
	Television yleiset ongelmat	45
	Televisiokanavien ongelmat	45
	Kuvaongelmat	45
	Ääniongelmat	46
	HDMI-liitännän ongelmat	46
	Tietokone-liitännän ongelmat	46
	Yhteystiedot	46

<b>10</b>	<b>Hakemisto</b>	47
-----------	------------------	----

# 1 Huomautus

2011 © Koninklijke Philips Electronics N.V.

Kaikki oikeudet pidätetään.

Tekniset tiedot voivat muuttua ilman erillistä ilmoitusta. Tavaramerkit ovat Koninklijke Philips Electronics N.V -yrityksen tai omistajiensa omaisuutta. Philips pidättää oikeuden muuttaa tuotteita koska tahansa ilman velvollisuutta muuttaa aiempia varusteita vastaavasti.

Tätä käyttöopasta pidetään riittävänä järjestelmän tarkoitettua käyttöä varten. Jos tuotetta tai sen yksittäisiä moduuleja tai toimintoja käytetään johonkin muuhun kuin tässä määritettyyn tarkoitukseen, niiden kelpoisuudesta ja soveltuvuudesta on pyydettävä vahvistus. Philips takaa, että itse materiaali ei riko mitään yhdysvaltalaisista patentteja. Mihinäkään muuhun nimenomaiseen tai oletettuun takuuseen ei viitata.

## Takuuehdot

- Loukkaantumisen, television vaurioitumisen tai takuun mitätöitymisen vaara! Älä koskaan yritä korjata televisiota itse.
- Käytä televisiota ja lisälaitteita vain valmistajan tarkoittamalla tavalla.
- Television takaseinään painettu varoitusmerkki varoittaa sähköiskun vaarasta. Älä irrota television koteloa. Huoltoa ja korjausta varten ota aina yhteys Philipsin asiakastukeen.



- Takuu raukeaa, jos käyttäjä suorittaa minkä tahansa tässä käyttöoppaassa kielletyn toiminnon tai tekee sellaisia säätöjä tai asennuksia, joiden suorittamista ei suositella tai hyväksyttyä käyttöoppaassa.

## Kuvapisteiden ominaisuudet

Tässä LCD-tuotteessa on suuri määrä värillisiä kuvapisteitä. Vaikka tehollisten kuvapisteiden osuus on vähintään 99,999 %, mustia pisteitä tai kirkkaita valopisteitä (punaisia, vihreitä tai sinisiä) voi näkyä jatkuvasti näytössä. Tämä johtuu näytön rakenteesta (joka noudattaa alan yleisiä standardeja), eikä kyseessä ole toimintahäiriö.

## EMF-standardin vaatimustenmukaisuus

Koninklijke Philips Electronics N.V. valmistaa ja myy kuluttajille monia tuotteita, jotka lähettävät ja vastaanottavat sähkömagneettisia signaaleja, kuten mitkä tahansa muutkin elektroniset laitteet.

Yhtenä Philipsin pääperiaatteena on varmistaa tuotteiden turvallisuus kaikin tavoin sekä noudattaa kaikkia lakisääteisiä vaatimuksia ja tuotteen valmistusajankohtana voimassa olevia sähkömagneettista yhteensopivuutta (EMF) koskevia standardeja.

Philips on sitoutunut kehittämään, tuottamaan ja markkinoimaan tuotteita, joista ei ole haittaa terveydelle. Philips vakuuttaa, että jos sen tuotteita käsitellään oikein asianmukaisessa käytössä, niiden käyttö on nykyisten tutkimustulosten perusteella turvallista. Philipsillä on aktiivinen rooli kansainvälisten EMF- ja turvallisuusstandardien kehittämisessä, joten se pystyy ennakoimaan standardien kehitystä ja soveltamaan näitä tietoja tuotteisiinsa jo aikaisessa vaiheessa.

## Verkkosulake (vain Iso-Britannia)

Tässä televisiossa voi käyttää hyväksyttyä muottipuristettua pistoketta. Jos verkkosulake on vaihdettava, tilalle on asetettava samanarvoinen sulake kuin pistokkeessa on ilmoitettu (esim. 10 A).

- 1 Irrota sulakemansi ja sulake.
- 2 Uuden sulakkeen on oltava BS 1362 -standardin mukainen, ja sen on oltava ASTA:n hyväksymä. Jos sulake katoaa, tarkista oikea sulaketyyppi jälleenmyyjältä.
- 3 Aseta sulakemansi paikalleen.

## Tekijänoikeus



® Kensington ja Micro Saver ovat ACCO World Corporationin Yhdysvalloissa rekisteröityjä tavaramerkkejä, ja rekisteröinti on suoritettu tai hakemuksia käsitellään muissa maissa eri puolilla maailmaa.



Dolby Laboratories on antanut luvan valmistukseen. Dolby ja kaksois-D-symboli ovat Dolby Laboratoriesin tavaramerkkejä.



HDMI, HDMI-logo ja High-Definition Multimedia Interface ovat HDMI Licensing LLC:n tavaramerkkejä tai rekisteröityjä tavaramerkkejä Yhdysvalloissa ja muissa maissa. Kaikki muut rekisteröidyt tai rekisteröimättömät tavaramerkit ovat omistajensa omaisuutta.



# 2 Tärkeää

Perehdy kaikkiin ohjeisiin ennen kuin alat käyttää TV:tä. Takuu ei ole voimassa, jos vika johtuu siitä, että ohjeita ei ole noudatettu.

## Turvallisuus

### Sähköiskun tai tulipalon vaara!

- Älä altista TV:tä sateelle tai vedelle. Älä aseta nestettä sisältäviä astioita kuten maljakoita TV:n lähelle. Jos nesteitä kaatuu TV:n päälle tai sisään, irrota TV heti verkkopistorasiasta. Ota yhteys Philipsin asiakastukeen, jotta TV tarkastetaan ennen käyttöä.
- Älä aseta TV:tä avotulen tai muiden lämmönlähteiden lähelle tai suoraan auringonvaloon. Tulipalon leviämisen estämiseksi pidä kynttilät tai muut palavat materiaalit aina poissa TV:n, kaukosäätimen ja paristojen läheisyydestä.



- Älä koskaan aseta esineitä ilmastointiaukkoihin tai muihin TV:n aukkoihin.
- Kun TV:tä käännetään, varmista, että virtajohtoon ei kohdistu rasitusta. Virtajohdon rasittaminen voi löysentää liitäntöjä ja aiheuttaa kipinöitä.
- Irrota TV verkkovirrasta irrottamalla TV:n virtapistoke. Irrota virtajohto aina vetämällä pistokeesta, ei johdosta. Varmista, että pistoke, johto ja pistorasia ovat aina helppopääsyisiä.

### Oikosulun tai tulipalon vaara!

- Älä koskaan jätä kaukosäädintä tai paristoja alttiiksi sateelle, vedelle tai kuumuudelle.
- Vältä pistokkeisiin kohdistuvaa voimaa. Löystyneet pistokkeet voivat aiheuttaa kipinöintiä tai tulipalon.

### Loukkaantumisen tai television vaurioitumisen vaara!

- Yli 25 kiloa painavan television nostaminen ja kantaminen vaatii kaksi ihmistä.
- Kun asennat television jalustalle, käytä vain mukana toimitettua jalustaa. Kiinnitä jalusta hyvin televisioon. Aseta televisio tasaiselle alustalle, joka kestää television ja jalustan painon.
- Kun asennat television seinälle, käytä vain sellaista seinätelineettä, joka kestää television painon. Kiinnitä seinäteline seinään, joka kestää television ja telineen painon. Koninklijke Philips Electronics N.V. Philips ei vastaa virheellisestä seinäkiinnityksestä, jonka seurauksena tapahtuu onnettomuus tai vahinko.
- Jos siirrät television säilytykseen, irrota jalusta televisiosta. Älä koskaan aseta televisiota selälleen jalusta kiinnitettynä.
- Ennen kuin liität television pistorasiaan, varmista, että virran jännite vastaa television takaseinään painettua arvoa. Älä liitä televisiota pistorasiaan, jos jännite ei ole sama.
- Jotkin tämän tuotteen osat on voitu valmistaa lasista. Estä loukkaantuminen ja vahingot käsittelemällä tuotetta varovasti.

## Lasten loukkaantumisen vaara!

Voit estää TV:n kaatumisen ja lasten loukkaantumisen noudattamalla seuraavia ohjeita:

- Älä koskaan aseta TV:tä tasolle, jonka päällä on liina tai muuta materiaalia, joka voidaan vetää pois.
- Varmista, että mikään TV:n osa ei ole tason reunan ulkopuolella.
- Älä koskaan aseta TV:tä korkeiden huonekalujen (kuten kirjahyllyn) päälle kiinnittämättä sekä huonekalua että TV:tä seinään tai sopivaan tukeen.
- Kerro lapsille vaaroista, joita saattaa aiheutua, jos he kiipeävät huonekalujen päälle ulottuakseen televisioon.

## Paristot ovat nieltynä vaarallisia!

- Tuote tai kaukosäädin voi sisältää pienen pariston, jonka voi vahingossa niellä. Pidä paristot aina poissa lasten ulottuvilta!

## Ylikuumentumisen vaara!

- Älä koskaan asenna TV:tä ahtaaseen tilaan. Jätä TV:n ympärille vähintään 10 cm tilaa, jotta ilma pääsee kiertämään. Varmista, että verhot tai muut esineet eivät peitä TV:n ilmastointiaukkoja.

## Loukkaantumisen, tulipalon tai virtajohdon vaurioitumisen vaara!

- Älä koskaan aseta TV:tä tai muita esineitä virtajohdon päälle.
- Irrota TV pistorasiasta ja antennista ukonilman ajaksi. Älä kosketa ukonilman aikana mitään TV:n osaa, virtajohtoa tai antennikaapelia.

## Kuulovaurion vaara!

- Vältä kuulokkeiden käyttöä suurilla äänenvoimakkuuksilla tai pitkiä aikoja.

## Alhaiset lämpötilat

- Jos televisiota kuljetetaan alle 5 °C:n lämpötilassa, pura televisio pakkauksestaan ja odota, kunnes laitteen lämpötila on sama kuin huoneen lämpötila ennen television liittämistä verkkovirtaan.

---

## Kuvaruudun hoitaminen

- Vältä liikkumattomia kuvia. Liikkumattomilla kuvilla tarkoitetaan kuvia, jotka jäävät pitkäksi aikaa näkyviin. Tällaisia ovat esimerkiksi näyttövalikot, mustat palkit ja aikanäytöt. Jos liikkumattomien kuvien esittäminen on tarpeen, pienennä kuvaruudun kontrastia ja kirkkautta, jotta kuvaruutu ei vahingoitu.
- Irrota television verkkojohto ennen puhdistusta.
- Puhdista TV ja runko pehmeällä, kostealla liinalla. Älä käytä alkoholia, kemikaaleja, puhdistusaineita tai muita aineita TV:n puhdistamiseen.
- TV:n näytön vaurioitumisen vaara! Älä kosketa, työnnä, hankaa tai iske näyttöä millään esineellä.
- Pyyhi vesipisarot pois mahdollisimman nopeasti, jotta kuvaruutu ei vahingoitu eivätkä värit haalene.

---

## Lämpötila ja ilmankosteus

Harvoissa tapauksissa lämpötilan ja kosteuden mukaan voi lasisen etuosan sisällä tapahtua pientä tiivistymistä. Tämä voidaan estää suojaamalla televisio suoralta auringonvalolta, kuumuudelta ja äärimmäiseltä kosteudelta. Mahdollinen kondensaatio häviää itsestään, kun televisio on ollut toiminnassa muutaman tunnin. Kondensaation kosteus ei vahingoita laitetta eikä aiheuta toimintahäiriöitä.

## Vanhan tuotteen sekä vanhojen akkujen ja paristojen hävittäminen



Tuotteen suunnittelussa ja valmistuksessa on käytetty laadukkaita materiaaleja ja osia, jotka voidaan kierrättää ja käyttää uudelleen.



Tuotteeseen kiinnitetty yliviivatun roskakorin kuva tarkoittaa, että tuote kuuluu Euroopan parlamentin ja neuvoston direktiivin 2002/96/EY soveltamisalaan. Tutustu paikalliseen sähkö- ja elektroniikkalaitteiden keräysjärjestelmään. Toimi paikallisten sääntöjen mukaan äläkä hävitä vanhoja tuotteita talousjätteen mukana. Tuotteen asianmukainen hävittäminen auttaa vähentämään ympäristölle ja ihmisille mahdollisesti koituvia haittavaikutuksia.



Tuotteessa on akkuja tai paristoja, joita EU:n direktiivi 2006/66/EY koskee. Niitä ei saa hävittää tavallisen kotitalousjätteen mukana. Tutustu paikalliseen akkujen ja paristojen keräysjärjestelmään. Hävittämällä tuotteet oikein ehkäiset ympäristö- ja henkilöhaittoja.

## Ympäristönsuojeluun liittyvät toimenpiteet

Philips keskittyy jatkuvasti alentamaan innovatiivisten kuluttajatuotteidensa ympäristövaikutuksia. Pyrimme ympäristöystävällisiin ratkaisuihin valmistuksessa, haitallisten aineiden vähentämiseen, energiatehokkaaseen käyttöön, hävitysohjeisiin sekä tuotteiden kierrätykseen.

Virransäästöasetusten käyttäminen

- 1** Paina television katselun aikana kaukosäätimen vihreää painiketta.
- 2** Valitse jokin seuraavista asetuksista:
  - **[Energ.säästö]:** eniten virtaa säästävä kuva-asetus.
  - **[Mykistysnäyttö]:** voit sammuttaa näytön, jos haluat vain kuunnella television ääniraitaa. Muut toiminnot toimivat normaalisti.
  - **[Valoanturi]:** sisäinen vallitsevan valon tunnistin himmentää TV-ruutua, kun vallitseva valo vähenee.
  - **[Sammuta käyttämättömät lähteet]:** voit sammuttaa käyttämäsi EasyLink-yhteensopivat laitteet.

# 3 Televisio

Olet tehnyt erinomaisen valinnan ostaessasi Philipsin laitteen. Saat täyden Philipsin tarjoaman tuen rekisteröimällä televisiosi osoitteessa [www.philips.com/welcome](http://www.philips.com/welcome).

## Televisioin säätimet

- ① ▲ +/-: Äänenvoimakkuuden säätäminen.
- ② 🏠 (Koti): Aloitusvalikon avaaminen.
- ③ CH +/-: Kanavan vaihtaminen.
- ④ Virta: Television kytkeminen toimintaan tai pois toiminnasta.

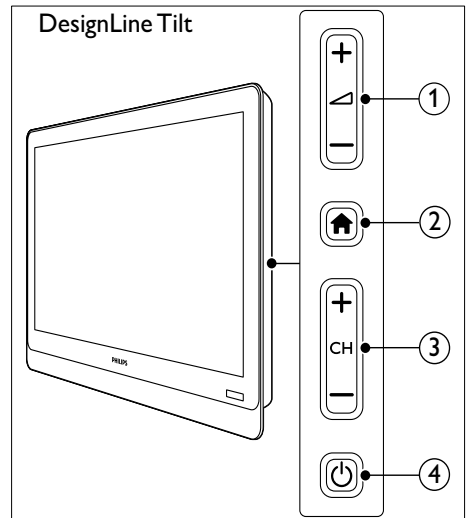
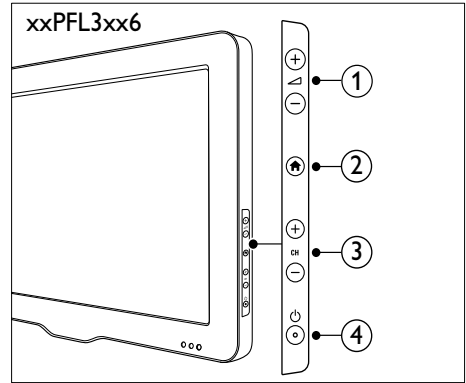
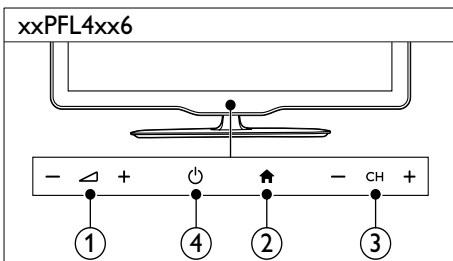
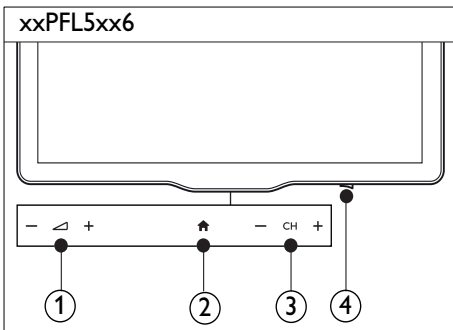

# Kaukosäädin

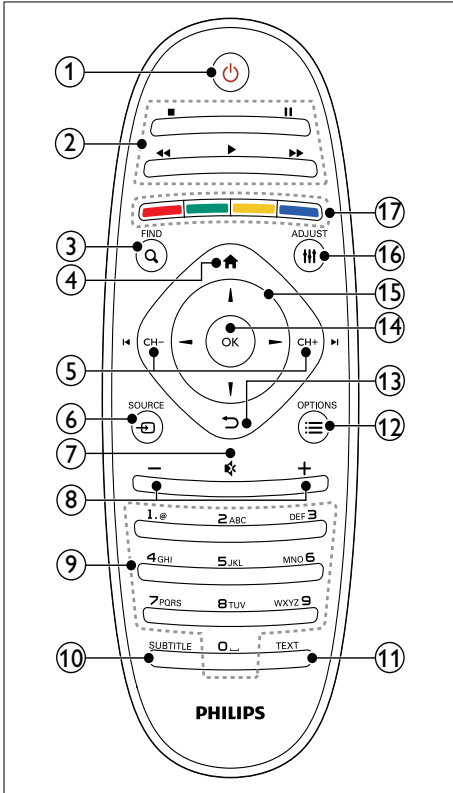

- ① **⏻ (Valmiustila)**
- Television kytkeminen toimintaan tai valmiustilaan.
- ② **Toistopainikkeet**
- Videon tai musiikin hallinta.
- ③ **Q FIND**
- Valikon avaaminen kanavaluettelon valitsemista varten.
- ④ **🏠 (Koti)**
- Aloitusvalikon avaaminen.
- ⑤ **⏪ CH - / CH + ⏩ (Edellinen/Seuraava)**
- Kanavan vaihtaminen tai valikkosivujen, kappaleiden, albumien tai kansioiden selaaminen.

- ⑥ **📺 SOURCE**
- Liitettyjen laitteiden valitseminen.
- ⑦ **🔇 (Mykistys)**
- Äänen mykistäminen tai palauttaminen.
- ⑧ **+/- (Äänvoimakkuus)**
- Äänvoimakkuuden säätäminen.
- ⑨ **0-9 (Numeropainikkeet)**
- Kanavien valitseminen.
- ⑩ **SUBTITLE**
- Tekstityksen ottaminen käyttöön tai poistaminen käytöstä.
- ⑪ **TEXT**
- Teksti-tv:n ottaminen käyttöön tai poistaminen käytöstä.
- ⑫ **☰ OPTIONS**
- Nykyisen toiminnon tai valinnan asetusten avaaminen.
- ⑬ **↶ (Edellinen)**
- Edelliseen valikkoon palaaminen tai toiminnosta poistuminen.
- ⑭ **OK**
- Merkinnän tai valinnan vahvistaminen.
- ⑮ **▲▼▶ (Navigointipainikkeet)**
- Valikkojen käyttäminen ja kohteiden valitseminen.
- ⑯ **⏏ ADJUST**
- Valikon avaaminen asetusten määrittämistä varten.
- ⑰ **Väripainikkeet**
- Valitsee toimintoja tai asetuksia.

# Kaukosäätimen käyttö

Kun käytät kaukosäädintä, pidä sitä television lähellä ja osoita sillä kaukosäätimen tunnistinta. Varmista, että kaukosäätimen ja TV:n välissä ei ole huonekaluja, seiniä tai muita esineitä.

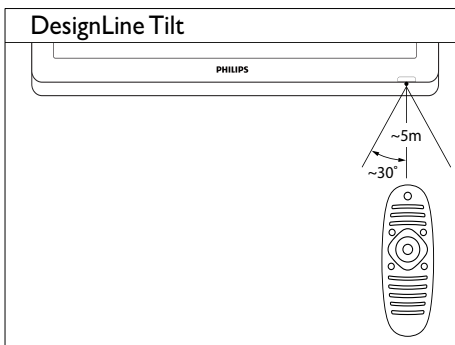
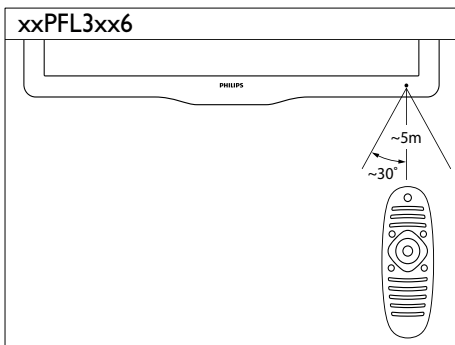
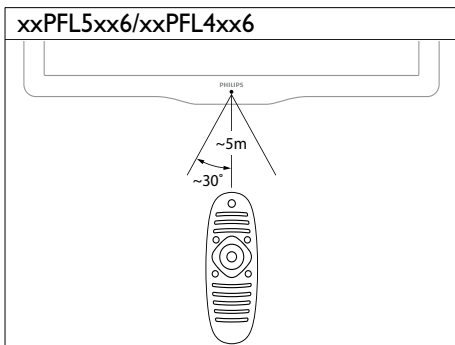

# 4 Television käyttäminen

Tässä luvussa on ohjeet television perustoimintojen käyttämiseen.

## Television kytkeminen toimintaan

- Paina television virtapainiketta.  
↳ Televisio reagoi pienen viiveen jälkeen.

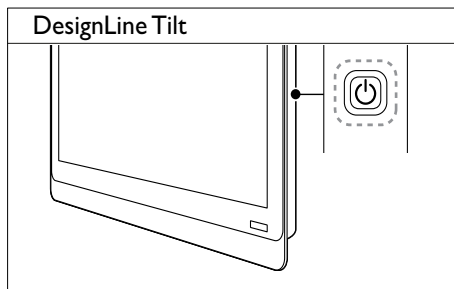
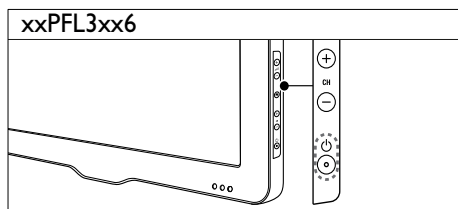
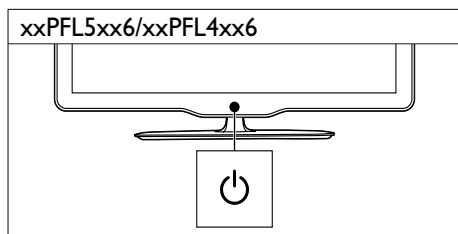
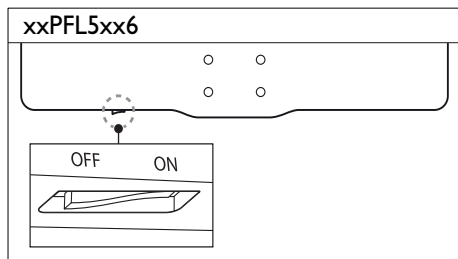

## Jos televisio on valmiustilassa

- Paina  (Valmiustila) kaukosäätimestä.

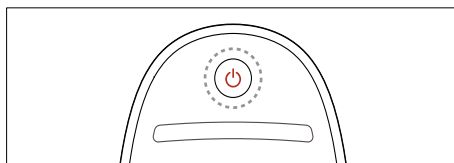

## Television kytkeminen valmiustilaan

- Paina  (Valmiustila) kaukosäätimestä uudelleen.  
↳ Televisiossa oleva kaukosäätimen tunnistin muuttuu punaiseksi.

## Television kytkeminen pois toiminnasta

- Paina television virtapainiketta uudelleen.
  - ↳ Televisiossa oleva kaukosäätimen tunnistin sammuu.
  - ↳ Malli xxPFL5xx6: televisio ei enää kuluta energiaa.
  - ↳ Mallit xxPFL4xx6, xxPFL3xx6 ja DesignLine Tilt: vaikka televisio kuluttaa hyvin vähän energiaa valmiustilassa, energiankulutus kuitenkin jatkuu. Kun televisiota ei käytetä pitkään aikaan, irrota television virtajohto pistorasiasta tai katkaise virta virtapainikkeesta.

### Huomautus

- Jos kaukosäädin ei ole käsillä ja haluat kytkeä television valmiustilasta toimintaan, paina television **CH+/-**-painiketta.

- Paina television **CH +/-**-painiketta.

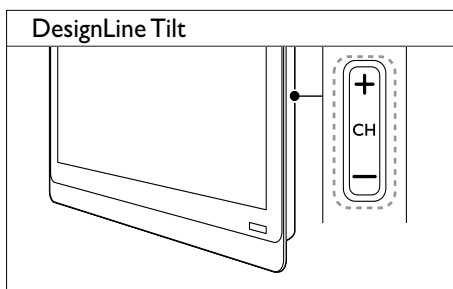
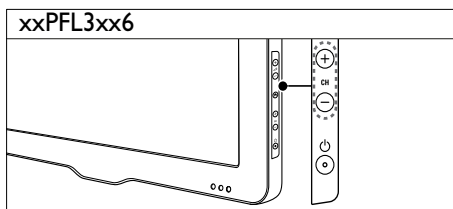
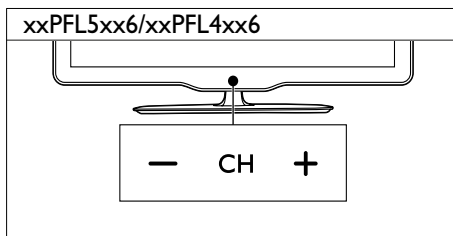

## Kanavan vaihtaminen

- Paina kaukosäätimen **CH+**- tai **CH-**-painiketta.

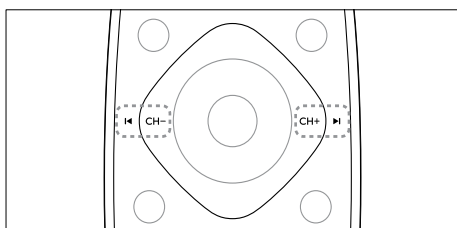

## Muita tapoja televisiokanavan vaihtamiseen

- Anna kanavanumero käyttämällä **Numeropainikkeet**-painikkeita.
- Palaa edelliselle katsomallesi kanavalle painamalla kaukosäätimestä **↶ (BACK)**.

### Huomautus

- Jos käytät suosikkiluetteloa, voit valita vain luettelossa olevia kanavia (katso 'Suosikkikanavien luettelon luominen ja käyttäminen' sivulla 20).



## Kanavan esikatselu

Voit katsella kaikkien käytettävissä olevien kanavien esikatselua kanavataulukossa.

- Paina **Q FIND**-painiketta.
  - ↳ Kanavataulukko tulee näkyviin.
  - ↳ Jos haluat esikatsella kanavaa, valitse se.
  - ↳ Jos haluat katsella kanavaa, valitse se ja paina sitten **OK**.

## Ohjelmien katsominen liitetyistä laitteista



### Huomautus

- Kytke laite toimintaan ennen kuin valitset sen lähteeksi.

## Laitteen valitseminen lähdeluettelosta

- 1 Paina **☐ SOURCE**-painiketta.

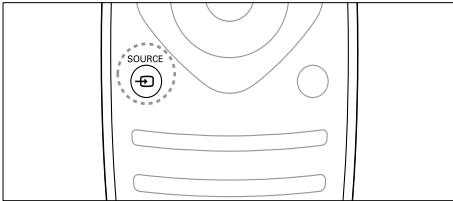

- ↳ Lähdeluettelo tulee näkyviin.

- 2 Valitse laite painamalla **▲▼**.
- 3 Vahvasta valinta painamalla **OK**.
  - ↳ Televisio vaihtuu valittuun laitteeseen.

## Television äänenvoimakkuuden säätäminen

- Paina **+/-** kaukosäätimessä.

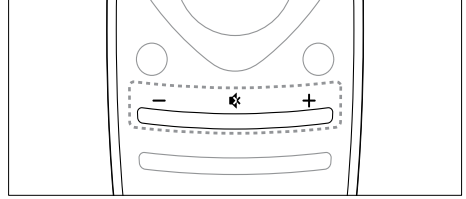

- Paina television **▲▼**-painiketta.

### xxPFL5xx6/xxPFL4xx6

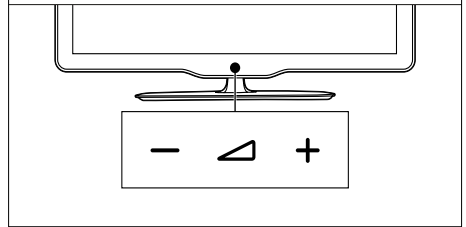

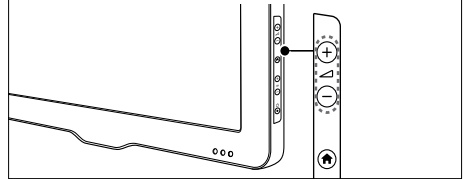

### xxPFL3xx6

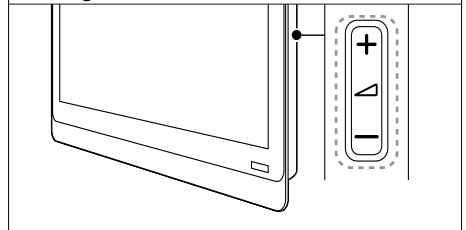

### DesignLine Tilt



## Äänen mykistäminen tai mykistykseen poistaminen

- Mykistä ääni painamalla .
- Voit palauttaa äänen painamalla uudelleen .

## Teksti-tv:n käyttäminen

- 1 Paina **TEXT**-painiketta.

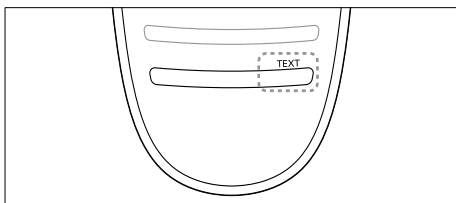

↳ Kuvaruutuun tulee päähakemistosivu.

- 2 Valitse haluamasi sivu tekemällä jonkin seuraavista toimista:
  - Paina **Numeropainikkeet** ja näppäile sivun numero.
  - Siirry seuraavalle tai edelliselle sivulle painamalla **◀** tai **▶**.
  - Valitse värikoodattu kohde painamalla **Väripainikkeet**.
  - Voit palata edelliselle katsomallesi sivulle painamalla **↶ (BACK)**.
- 3 Poistu teksti-TV:stä painamalla **TEXT**.

### Huomautus

- Vain Isossa-Britanniassa oleville käyttäjille: Joihinkin digitaalisiin televisiokanaviin liittyy oma digitaalinen teksti-tv-palvelu (esimerkiksi BBC1).

# 5 Lisätietoja television käyttämisestä

## Television valikkojen käyttö

Valikkojen avulla voit asentaa kanavia, muuttaa kuva- ja ääniasetuksia ja saada käyttöösi muita toimintoja.

- 1 Paina  -painiketta. Valikkoikkuna tulee näkyviin.



- 2 Valitse yksi seuraavista ja paina **OK**-painiketta.
  - **[TV:n katselu]**: jos jokin muu lähde kuin antenni on valittu, vaihda takaisin antennilähteeseen.
  - **[Ohjelmaopas]**: avaa elektroninen ohjelmaopas.
  - **[Selaa USB]**: sisäitäselaimen avaaminen, jos USB-muistilaitte on liitettyinä.
  - **[Scenea]**: vaihda Scenea-taustakuvaan.
  - **[Lisää uusi laite]**: lisää uusia laitteita Koti-valikkoon.
  - **[Asetukset]**: avaa valikot, joiden avulla voit vaihtaa kuva- ja ääniasetuksia sekä muita asetuksia.
  - **[Ohje]**: avaa television esittely.
- 3 Poistu painamalla .

## Laitteen lisääminen Koti-valikkoon

Kun olet liittänyt laitteen, lisää se Koti-valikkoon.



- 1 Paina  -painiketta.
- 2 Valitse **[Lisää uusi laite]**.
- 3 Lisää laite Koti-valikkoon ruudussa näkyvien ohjeiden mukaisesti.  
↳ Laite näkyy Koti-valikossa.
- 4 Kun haluat katsoa laitetta, käynnistä se ja valitse se sitten Koti-valikossa.
- 5 Voit valita laitteen myös **SOURCE**-painikkeella (katso 'Laitteen valitseminen lähdeluettelosta' sivulla 12).

## Laitteen nimen vaihtaminen Koti-valikossa

Kun olet lisännyt uuden laitteen Koti-valikkoon, voit antaa laitteelle haluamasi nimen.

### Huomautus

- Laitteen nimessä voi olla jopa 16 merkkiä.

- 1 Paina  -painiketta.
- 2 Valitse uudelleen nimettävä laite.
- 3 Paina  **OPTIONS**-painiketta.  
↳ Näyttöön tulee asetusvalikko.
- 4 Valitse **[Nimeä laite uud.]** ja paina sitten **OK**.
- 5 Näytä tekstin syöttöruutuun painamalla **OK**.
- 6 Lisää haluamasi merkki valitsemalla ja painamalla **OK**.
  - Isojen kirjaimien, pienten kirjaimien tai symboleiden lisääminen: valitse haluamasi näppäin välilyöntinäppäimen alla olevalta riviltä ja paina tämä jälkeen **OK**.

- 7 Kun olet valmis, valitse **[Valmis]** ja paina loppuksi **OK**.  
↳ Tekstinsyöttöruutu sulkeutuu.
- 8 Valitse laitteen uudelleennimeämisvalikosta **[Valmis]** ja paina sitten **OK**.

## Laitteen poistaminen Koti-valikosta

Jos laite ei ole enää liitettyä televisioon, poista se Koti-valikosta.

- 1 Paina **▲** -painiketta.
- 2 Valitse poistettava laite.
- 3 Paina **☰** **OPTIONS**-painiketta.
- 4 Valitse **[Poista laite]** ja paina sitten **OK**.
- 5 Valitse **[Poista]** ja paina sitten **OK**.  
↳ Valittu laite poistetaan Koti-valikosta.

## Kuva- ja ääniasetusten muuttaminen

Vaihda kuva- ja ääniasetukset haluamaksesi. Voit käyttää esiasetuksia tai vaihtaa asetuksia manuaalisesti.



### Huomautus

- Kun katsot televisiota tai ulkoista laitetta, saat kuva- ja ääniasetukset nopeasti käyttöön painamalla **⏏** **ADJUST**-painiketta ja valitsemalla sitten **[Smart-kuva]** tai **[Smart-ääni]**.

## Asetusavustajan käyttäminen

Anna asetusavustajan opastaa kuva- ja ääniasetusten määrittämisessä.

- 1 Paina **▲** -painiketta.
- 2 Valitse **[Asetukset]** > **[Äänien ja kuvan pika-asetukset]** ja paina **OK**-painiketta.
- 3 Valitse **[Jatka]** ja paina sitten **OK**.  
↳ **[Asetusavust.]**-valikko tulee näkyviin.
- 4 Valitse haluamasi kuva-asetukset näytön ohjeiden mukaisesti.

## Smart-kuvan käyttäminen

Käytä smart-kuvaa ja ota käyttöön esimääritetyt kuva- ja ääniasetukset.

- 1 Paina **⏏** **ADJUST**-painiketta.
- 2 Valitse **[Smart-kuva]** ja paina sitten **OK**.
- 3 Valitse jokin seuraavista asetuksista ja paina **OK**-painiketta.
  - **[Oma]**: ota muokkaamasi kuva-asetukset käyttöön.
  - **[Eloisa]**: täyteläiset ja dynaamiset asetukset, erinomaiset päivällä katseluun.
  - **[Luonnollinen]**: luonnolliset kuva-asetukset.
  - **[Elokuva]**: ihanteelliset asetukset elokuvien katseluun.
  - **[Peli]**: ihanteelliset asetukset pelaamiseen.
  - **[Energ.säästö]**: asetukset, jotka säästävät eniten virtaa.
  - **[Vakio]**: useimpiin ympäristöihin ja katselutyyppihin sopivat oletusasetukset.
  - **[Valokuva]**: ihanteelliset asetukset valokuville.
  - **[Oma asetus]**: Mukauta kuva-asetuksia ja tallenna ne. Voit ottaa nämä asetukset käyttöön valitsemalla **[Oma]**.

---

## Kuva-asetusten säätäminen manuaalisesti

- 1 Paina  -painiketta.
- 2 Valitse **[Asetukset]** > **[TV-asetukset]** > **[Kuva]** ja paina **OK**.
- 3 Valitse jokin seuraavista asetuksista ja paina **OK**-painiketta.
  - **[Smart-kuva]**: siirry esimääritettyihin Smart-kuva-asetuksiin.
  - **[Nollaa]**: palauta oletusasetukset.
  - **[Kontrasti]**: säädä taustavalon alueiden voimakkuutta, mutta säilytä videon sisältö muuttumattomana.
  - **[Kirkkaus]**: säädä tummien alueiden voimakkuutta ja yksityiskohtia.
  - **[Väri]**: säädä värikylläisyyttä.
  - **[Värisävy]**: kompensoi väri vaihteluja.
  - **[Terävyys]**: säädä kuvan terävyyttä.
  - **[Kohinanvaim.]**: suodata ja vähennä kuvassa olevaa kohinaa.
  - **[Sävy]**: säädä kuvan väritasapainoa.
  - **[Katselusävy]**: mukauta sävyasetusta. (Käytettävissä vain, jos valitaan **[Sävy]** > **[Oma asetus]**)
  - **[Digital Crystal Clear]** / **[Pixel Plus]** / **[Pixel Plus HD]**: hienosäädä kukin pikseli ympäröivien pikselien mukaan. Asetuksen avulla saadaan kirkas teräväpiirtokuva.
    - **[HD Natural Motion]**: valituissa malleissa. Vähennä nykimistä ja paranna kuvan tasaisuutta.
    - **[100 Hz Clear LCD]** / **[120 Hz kirkas LCD]**: valituissa malleissa. Vähennä liikkeen epäterävyyttä ja tee kuvasta selkeämpi.
    - **[Teräv.parann]**: ota käyttöön erinomainen kuvan terävyys.
    - **[Dyn. kontrasti]**: paranna kontrastia. **[Keskiasento]**-asetusta suositellaan.
    - **[Dyn. taustavalo]**: säädä television taustavalon kirkkautta valaistusolosuhteisiin sopivaksi.
    - **[MPEG-virh.korj.]**: tasoiata digitaalisten kuvien siirtymiä. Voit ottaa tämän toiminnon käyttöön tai poistaa sen käytöstä.

- **[Värinkorostus]**: lisää värien elävyyttä ja paranna kirkkaiden värien yksityiskohtia. Voit ottaa tämän toiminnon käyttöön tai poistaa sen käytöstä.
- **[Gamma]**: valituissa malleissa. Säädä kuvan välisävyjen voimakkuutta. Toiminto ei vaikuta mustaan tai valkoiseen.
  - **[PC-tila]**: säädä kuvaa, kun tietokone on liitetty televisioon HDMI- tai DVI-kaapelilla.
  - **[Valoanturi]**: säädä asetuksia dynaamisesti valaistusolosuhteiden mukaan.
  - **[Kuvaformaatti]**: muuta kuvasuhdetta.
  - **[Näytön reunat]**: säädä katselualueetta. (Enimmäisasetuksella kuvassa saattaa näkyä kohinaa tai kuvan reuna voi olla rosoinen.)
  - **[Kuvan siirto]**: jos käytettävissä, säädä kuvan paikkaa kaikissa kuvasuhteissa (ei koske asetuksia **[Automaattinen zoomaus]** ja **[Laajakuva]**).

## Kuvasuhteen muuttaminen

- 1 Paina **≡ ADJUST**-painiketta.
- 2 Valitse **[Kuvaformaatti]** ja paina sitten **OK**.
- 3 Valitse kuvasuhde ja paina **OK**-painiketta.

## Kuvasuhteiden yhteenveto

Seuraavat kuva-asetukset voidaan määrittää.

### Huomautus

- Kuvalähteen formaatin vuoksi jotkin kuva-asetukset eivät ole käytettävissä.

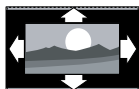

**[Aut. kuvaform]:** valituissa malleissa. (Ei PC-tilassa.)  
Valitse automaattisesti oikea kuvamuoto. Muussa tapauksessa kuva näytetään laajakuvamuodossa.



**[Automaattinen täyttö]:** valituissa malleissa. Säädä kuva automaattisesti kuvaruudun kokoiseksi (tekstitys jää näkyviin). Asetusta käytettäessä kuva vääristyy mahdollisimman vähän (ei HD- eikä tietokonekuvalle).



**[Automaattinen zoomaus]:** valituissa malleissa. Suurena kuva kuvaruudun kokoiseksi Asetusta käytettäessä kuva vääristyy mahdollisimman vähän (ei HD- eikä tietokonekuvalle).



**[Superzoomaus]:** (Ei HD- ja PC-tilassa) poista mustat palkit 4:3-lähetysissä kuvan reunoista. Kuva vääristyy mahdollisimman vähän.



**[4:3]:** näytät perinteisen 4:3-kuvasuhteen mukaisena.

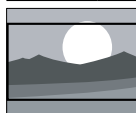

**[Movie 16:9]:** (Ei HD- ja PC-tilassa) muunna 4:3-kuvasuhde kokoon 16:9.



**[Laajakuva]:** Skaalaa 4:3-muoto 16:9-muotoon.



**[Ei skaalattu]:** vain HD- ja PC-tilassa ja vain valituissa malleissa. Salli mahdollisimman terävä kuva. Kuva saattaa jonkin verran vääristyä tv-lähetyksessä käytetyn järjestelmän vuoksi. Aseta PC:n tarkkuudeksi laajakuvatila, jolloin tulokset ovat parhaat.

## Smart-äänien käyttäminen

Käytä smart-ääntä ja ota käyttöön esimääritetyt ääniasetukset.

- 1 Paina **≡ ADJUST**-painiketta.
- 2 Valitse **[Smart-ääni]** ja paina sitten **OK**.
- 3 Valitse jokin seuraavista asetuksista ja paina **OK**-painiketta.
  - **[Oma]:** ota käyttöön äänivalikossa mukautetut asetukset.
  - **[Vakio]:** useimpiin ympäristöihin ja äänityyppisiin sopivat oletusasetukset.
  - **[Uutiset]:** ihanteelliset asetukset puheelle, kuten uutisille.
  - **[Elokuva]:** ihanteelliset asetukset elokuvien katseluun.
  - **[Peli]:** ihanteelliset asetukset pelaamiseen.
  - **[DRAAMA]:** ihanteelliset asetukset draamaohjelmille.
  - **[Urheilu]:** ihanteelliset asetukset urheiluohjelmille.

## Ääniasetusten muuttaminen manuaalisesti

- 1 Paina  -painiketta.
- 2 Valitse **[Asetukset]** > **[TV-asetukset]** > **[Ääni]** ja paina **OK**.  
↳ **[Ääni]**-valikko tulee näkyviin.
- 3 Valitse jokin seuraavista asetuksista ja paina **OK**-painiketta.
  - **[Smart-ääni]**: siirry esimääritettyihin Smart-ääniasetuksiin.
  - **[Nollaa]**: palauta oletusasetukset.
  - **[Selkeä ääni]**: paranna äänen selkeyttä.
  - **[Basso]**: säädä bassotasoa.
  - **[Diskantti]**: säädä diskanttitasoa.
  - **[Surround]**: ota tilääni käyttöön.
  - **[Incredible Surround]**: (Valituissa malleissa) parannettu tilääni lisää surround-äänitehostetta.
  - **[Kuulokevoim.]**: (Malleissa, joissa on kuulokkeet) säädä kuulokkeiden äänenvoimakkuutta.
  - **[Automaattinen äänenvoimakkuus]**: vähennä automaattisesti esimerkiksi kanavanvaihdon aiheuttamia nopeita äänenvoimakkuuden muutoksia.
  - **[Tasapaino]**: säädä vasemman ja oikean kaiuttimen tasapainoa.
  - **[Digitaalilähden muoto]**: valitse digitaalisen äänilähden liittimen kautta lähtevän digitaalisen äänilähden tyyppi.
    - **[PCM]**: muunna muu kuin PCM-äänityyppi PCM-muotoon.
    - **[Monikanava]**: toista ääni kotiteatterin kautta.

## Yleinen käyttö -valikon käyttäminen

Voit ottaa Yleinen käyttö -valikon käyttöön ensimmäisen asennuksen yhteydessä. Kun valikko on otettu käyttöön, saat kuulo- ja näkövammaisasetusten valikot nopeasti käyttöön, kun katsot televisiota tai käytät ulkoisia laitteita.

- 1 Kun katsot televisiota, paina  **OPTIONS**.  
↳ Television valikko avautuu.
- 2 Valitse **[Yleinen käyttö]** ja paina sitten **OK**.
- 3 Valitse yksi seuraavista vaihtoehdoista ja paina **OK**-painiketta.
  - **[Kuulorajoitteiset]**: ota käyttöön tai poista käytöstä kuulemisvaikeuksisten tekstitys.
  - **[Näkövammaisasetus]**: jotkin digitaaliset TV-kanavat lähettävät erityisesti näkövammaisille tarkoitettua ääntä. Normaaliin ääneen on lisätty lisäkommentteja. Valitse asetukset väripainikkeilla:
    - Punainen (**[Pois]**): näkövammaisille tarkoitetun äänen poistaminen käytöstä.
    - Vihreä (**[Kaiuttimet]**): näkövammaisille tarkoitetun äänen toistaminen pelkästään kaiuttimista.
    - Keltainen (**[Kuulokkeet]**): näkövammaisille tarkoitetun äänen toistaminen pelkästään kuulokkeista.
    - Sininen (**[Kaiutin + kuuloke]**): näkövammaisille tarkoitetun äänen toistaminen sekä kaiuttimista että kuulokkeista.
  - **[Yhtäaik. äänenv.]**: säädä näkövammaisille tarkoitetun äänen äänenvoimakkuutta.
  - **[Näppäinääni]**: ota käyttöön äänimerkit, kun kaukosäätimen tai television painikkeita painetaan.



### Vihje

- Anna vaihtoehdot kaukosäätimen väripainikkeilla.

## Teksti-tv:n lisätoimintojen käyttäminen

### Teksti-tv-valikon ottaminen käyttöön

Teksti-tv:n ominaisuuksien ottaminen käyttöön Teksti-tv-valikon avulla.

- 1 Paina **TEXT**-painiketta.  
↳ Teksti-tv-näyttö tulee näkyviin.
- 2 Paina **≡** **OPTIONS**-painiketta.  
↳ Teksti-tv-valikko avautuu.
- 3 Valitse yksi seuraavista vaihtoehdoista ja paina **OK**-painiketta.
  - **[Pysäytä sivu]** / **[Vapauta sivu]**: pysäytä/vapauta nykyinen sivu.
  - **[Kaksikuvanäyttö]** / **[Koko ruutu]**: vaihda koko näytön ja kaksikuvanäytön teksti-tv:n välillä.
  - **[T.O.P.-esittely]**: ota käyttöön T.O.P.-teksti-tv-lähetykset.
  - **[Suurena]** / **[Normaali näkymä]**: vaihda teksti-tv:n sivujen suurennetun ja normaalin näkymän välillä.
  - **[Näytä]**: piilota tai näytä sivulla olevat piilotiedot, kuten kysymysten vastaukset ja ratkaisut.
  - **[Selaa alasivuja]**: jos alasivut ovat käytettävissä, näytä alasivut automaattisesti järjestyksessä.
  - **[Kielet]**: valitse teksti-tv:n kieli.

### Teksti-tv-alasivujen valitseminen

Teksti-tv-sivu voi sisältää useita alasivuja. Alasivut näytetään pääsivun numeron vieressä.

- 1 Paina **TEXT**-painiketta.  
↳ Teksti-tv-näyttö tulee näkyviin.
- 2 Valitse teksti-tv-sivu painamalla **◀** - tai **▶** -painiketta.
- 3 Siirry alasivulle painamalla **◀** - tai **▶** -painiketta.

### T.O.P.- teksti-tv-lähetysten valitseminen

T.O.P.-teksti-tv-lähetyksissä (Table Of Pages) voit siirtyä kohteesta toiseen ilman sivunumeroita. T.O.P.- teksti-tv-lähetykset ovat käytettävissä tietyillä TV-kanavilla.

- 1 Paina **TEXT**-painiketta.  
↳ Teksti-tv-näyttö tulee näkyviin.
- 2 Paina **≡** **OPTIONS**-painiketta.
- 3 Valitse **[T.O.P.-esittely]** ja paina sitten **OK**.  
↳ T.O.P.- yhteenveto tulee näkyviin.
- 4 Valitse kohde.
- 5 Siirry sivulle painamalla **OK**.

### Teksti-TV 2.5:n käyttäminen

Teksti-TV 2.5 tarjoaa enemmän värejä ja laadukkaampia kuvia kuin tavallinen teksti-TV. Jos kanava lähettää teksti-TV 2.5:tä, se tulee käyttöön oletusasetuksen mukaan.

- 1 Paina **▲** -painiketta.
- 2 Valitse **[Asetukset]** > **[TV-asetukset]** > **[Esiasetukset]** > **[Teksti-TV 2.5]**.
- 3 Valitse **[Päälle]** tai **[Pois]** ja vahvista **OK**-painikkeella.



---

## Suosikkikanavien luettelon luominen ja käyttäminen

Voit luoda television suosikkikanavien luettelon, jotta löydät kanavat helposti.

---

### Vain suosikkikanavien luettelon katsominen

- 1 Kun katsot televisiota, paina **Q FIND**.  
↳ Kanavamatriisivalikko tulee näkyviin.
- 2 Paina **☰ OPTIONS**-painiketta.
- 3 Valitse **[Valitse luettelo] > [Suosikit]** ja paina **OK**-painiketta.  
↳ Vain suosikkiluettelossa olevat kanavat näkyvät kanavataulukossa.

---

#### Huomautus

- Suosikkikanavataulukko on tyhjä, ennen kuin lisäät kanavia suosikkiluetteloon.

---

### Kaikkien kanavien katsominen

Voit poistua suosikkiluettelosta ja katsoa kaikkia asennettuja kanavia.

- 1 Kun katsot televisiota, paina **Q FIND**.  
↳ Kanavamatriisivalikko tulee näkyviin.
- 2 Paina **☰ OPTIONS**-painiketta.
- 3 Valitse **[Valitse luettelo] > [Kaikki]** ja paina **OK**-painiketta.  
↳ Kaikki kanavat näkyvät kanavataulukossa.

---

#### Huomautus

- Kaikki suosikkikanavat näkyvät tähdellä merkittyinä, kun katsot kanavataulukkoa.

---

### Suosikkiluettelon hallinta

- 1 Kun katsot televisiota, paina **Q FIND**.  
↳ Kanavamatriisivalikko tulee näkyviin.
- 2 Paina **☰ OPTIONS**-painiketta.
- 3 Valitse **[Valitse luettelo] > [Kaikki]** ja paina **OK**-painiketta.
- 4 Paina **☰ OPTIONS**-painiketta.
- 5 Valitse **[Merk. suosikiksi]** tai **[Poista suosikeista]** ja paina **OK**-painiketta.  
↳ Kanava lisätään suosikkien luetteloon tai poistetaan siitä.

---

#### Huomautus

- Kaikki suosikkikanavat on merkitty tähdellä kanavataulukkoon.

---

## Elektronisen ohjelmaoppaan käyttäminen

Kuvaruutuun tuleva ohjelmaopas on digitaalisten kanavien ohjelmaluettelo. Se sisältää seuraavat toiminnot:

- Parhaillaan lähetettävien digitaalisten ohjelmien luettelon näyttäminen
- Tulevien ohjelmien näyttäminen
- Ohjelmien ryhmittely lajin mukaan
- Ohjelmien alkamisen muistutusten asettaminen
- Ohjelmaoppaan suosikkikanavien asettaminen

---

### Elektronisen ohjelmaoppaan ottaminen käyttöön

- 1 Paina **↑**-painiketta.
- 2 Valitse **[Ohjelmaopas]** ja paina sitten **OK**.  
↳ Kuvaruutuun tulee ohjelmaopas, jossa on tietoja televisio-ohjelmista.



---

#### Huomautus

- Ohjelmaopas on käytettävissä vain joissakin maissa, ja sen lataaminen voi kestää jonkin aikaa.

## Ohjelmaoppaan asetusten muuttaminen

Voit asettaa tai poistaa muistutuksia, vaihtaa päivämäärää ja käyttää muita hyödyllisiä asetuksia ohjelmaoppaan asetusvalikossa.



- 1 Paina  -painiketta.
- 2 Valitse **[Ohjelmaopas]** ja paina sitten **OK**.
- 3 Paina  **OPTIONS**-painiketta.
  - ↳ Kuvaruutuun tulee ohjelmaoppaan valikko.
- 4 Valitse yksi seuraavista vaihtoehdoista ja paina **OK**-painiketta.
  - **[Aseta muistutus] / [Poista muistutukset]**: aseta tai poista ohjelmamuistutuksia.
  - **[Vaihda päivä]**: aseta ohjelmaoppaan päivämäärä.
  - **[More info]**: näytä ohjelmatiedot.
  - **[Ohjelmatyyp. muk.]**: etsi televisio-ohjelmien ohjelmatyyppin mukaan.
  - **[Ohjelmoidut muistutukset]**: näytä ohjelmamuistutusten luettelo. Käytettävissä vain tuleville ohjelmille.
  - **[Hanki ohjelmaoppaan tiedot]**: päivitä ohjelmatiedot uusimmilla tiedoilla.

## Television kellon näyttäminen

Voit asettaa kellon näkymään television kuvaruutuun. Kello näyttää oikeaa aikaa käyttämällä TV-lähetysten palveluntarjoajalta saamiaan aikatietoja.

### Kellon manuaalinen asettaminen

Joissakin maissa television kello on asetettava manuaalisesti.

- 1 Paina  -painiketta.
- 2 Valitse **[Asetukset] > [TV-asetukset] > [Esiasetukset] > [Kello]**.
- 3 Valitse **[Autom. kello]** ja paina sitten **OK**.
- 4 Valitse **[Manuaalinen]** ja paina sitten **OK**.
- 5 Valitse **[Aika]** tai **[Päiväys]** ja paina **OK**-painiketta.
- 6 Määritä aika ja päivämäärä painamalla **Navigointipainikkeet**.
- 7 Valitse **[Valmis]** ja paina sitten **OK**.
- 8 Poistu painamalla .



#### Huomaus

- Jos valitsemasi maa tukee digitaalisia lähetyksiä, kello näyttää ensisijaisesti televisiolähetysten palveluntarjoajalta saamiaan aikatietoja.

## Television kellon näyttäminen

- 1 Kun katsot televisiota, paina  **OPTIONS**.
  - ↳ Aetusvalikko avautuu.
- 2 Valitse **[Kello]**.
  - ↳ Kello tulee näkyviin.
- 3 Paina **OK**-painiketta.



#### Huomaus

- Voi poistaa kellon käytöstä toistamalla nämä vaiheet.

---

## Kellotilan vaihtaminen

- 1 Paina  -painiketta.
- 2 Valitse **[Asetukset]** > **[TV-asetukset]** > **[Esiasetukset]** > **[Kello]** > **[Autom. kello]**.
- 3 Valitse **[Automaattinen]** tai **[Manuaalinen]** ja paina **OK**-painiketta.

---

## Aikavyöhykkeen vaihtaminen

### Huomautus

- Tämä vaihtoehto on käytettävissä vain, jos valitset **[Autom. kello]** > **[Automaattinen]** (maissa, joissa kelloaika lähetetään).

- 1 Paina  -painiketta.
- 2 Valitse **[Asetukset]** > **[TV-asetukset]** > **[Esiasetukset]** > **[Kello]** > **[Aikavyöhyke]**.
- 3 Valitse aikavyöhyke.
- 4 Vahvista valinta painamalla **OK**.

---

## Kesäajan määrittäminen

### Huomautus

- Vaihtoehto on käytettävissä vain, jos valitset **[Autom. kellotila]** > **[Manuaalinen]**.

- 1 Paina  -painiketta.
- 2 Valitse **[Asetukset]** > **[TV-asetukset]** > **[Esiasetukset]** > **[Kello]** > **[Kesäaika]** ja paina **OK**-painiketta.
- 3 Valitse **[Normaaliaika]** tai **[Kesäaika]** ja paina **OK**-painiketta.

---

## Ajastimien käyttäminen

Voit asettaa ajastimia, jotka siirtävät television valmiustilaan tietynä aikana.

### Vihje

- Aseta television kello, ennen kuin käytät ajastimia.

---

## Television kytkeminen valmiustilaan automaattisesti (uniajastin)

Uniajastin siirtää television valmiustilaan määritetyn keston kuluttua.

### Vihje

- Voit halutessasi katkaista televisiosta virran aikaisemmin tai määrittää uniajastimen uudelleen ajastetun ajan kuluessa.

- 1 Paina  -painiketta.
- 2 Valitse **[Asetukset]** > **[TV-asetukset]** > **[Esiasetukset]** > **[Uniajastin]**.  
↳ **[Uniajastin]**-valikko tulee näkyviin.
- 3 Valitse arvo 0–180 minuuttia.  
↳ Jos valitset arvoksi nolla, uniajastin kytkeytyy pois käytöstä.
- 4 Ota uniajastin käyttöön painamalla **OK**.  
↳ Televisio siirtyy määrittämäsi ajan kuluttua valmiustilaan.

## Sopimattoman sisällön lukitseminen

Voit estää lapsia katsomasta tiettyjä ohjelmia tai tiettyjä kanavia lukitsemalla television säätimet.

### Koodin määrittäminen ja muuttaminen

- 1 Paina  -painiketta.
- 2 Valitse **[Asetukset]** > **[Kanava-asetukset]** > **[Lapsilukko]**.
- 3 Valitse **[Koodin määrittäminen]** tai **[Koodin vaihtaminen]**.  
↳ **[Koodin määrittäminen]** / **[Koodin vaihtaminen]**-valikko tulee näkyviin.
- 4 Anna koodi **Numeropainikkeet**-painikkeilla.  
↳ Luo tai vaihda PIN-koodi noudattamalla näyttöön tulevia ohjeita.



#### Vihje

- Jos unohdat koodin, voit ohittaa olemassa olevat koodit antamalla koodin 8888.



### Yhden tai usean kanavan lukitseminen tai lukituksen poistaminen

- 1 Paina  -painiketta.
- 2 Valitse **[Asetukset]** > **[Kanava-asetukset]** > **[Lapsilukko]** > **[Kanavalukko]**.  
↳ Kanavaluettelo näytetään.
- 3 Valitse kanava lukitsemista tai lukituksen poistamista varten ja paina **OK**-painiketta.  
↳ Kun ensimmäisen kerran lukitset kanavan tai poistat sen lukituksen, näkyviin tulee kehoitus antaa PIN-koodi.
- 4 Anna koodi ja paina **OK**.  
↳ Jos kanava on lukittu, lukko-kuvake on näkyvissä.
- 5 Voit lukita muita kanavia tai poistaa niiden lukituksen samalla tavalla.

- 6 Voit ottaa lukitukset käyttöön katkaisemalla ja kytkemällä television virran.  
↳ Jos siirryt kanavalta toiselle käyttämällä näppäimiä **CH** - ja **CH +**, lukitut kanavat ohitetaan.  
↳ Jos yrität avata lukittua kanavaa kanavataulukossa, näkyviin tulee kehoitus antaa PIN-koodi.

### Vanhempien luokittelujen asettaminen

Jotkin digitaalikanavien ohjelmat on luokiteltu iän mukaan. Voit asettaa television näyttämään vain ohjelmia, jotka ovat ikäluokitukseltaan tarkoitettu lapsesi ikäisille tai nuoremmille.

- 1 Paina  -painiketta.
- 2 Valitse **[Asetukset]** > **[Kanava-asetukset]** > **[Lapsilukko]** > **[Vanh.luokitt.]**.  
↳ Koodin asetusnäyttö tulee näkyviin.
- 3 Anna koodi **Numeropainikkeet**-painikkeilla.  
↳ Luokitusvalikko tulee näkyviin.
- 4 Valitse ikäluokitus ja paina **OK**-painiketta.
- 5 Poistu painamalla .

### Scenea-toiminnon käyttö

Voit näyttää oletuskuvan television taustakuvana. Voit ladata taustakuvaksi myös jonkin muun kuvan.

Jos uniajastin ei ole käytössä, taustakuva näytetään 240 minuutin ajan. Muutoin se näytetään uniajastimen mukaan.

### Scenea-toiminnon ottaminen käyttöön

- 1 Paina  -painiketta.
- 2 Valitse **[Scenea]** ja paina sitten **OK**.  
↳ Jos kuvaa ei ole asetettu, ruudussa näkyy oletuskuva.  
↳ Jos mukautettu Scenea-kuva on ladattu, se näytetään ruudussa (katso 'Scenea-kuvan mukauttaminen' sivulla 24).



---

## Scenea-kuvan mukauttaminen

Voit ladata taustakuvaksi myös haluamasi kuvan.

### Huomautus

- Kun lataat uuden Scenea-kuvan, se ohittaa nykyisen Scenea-kuvan.
- Jos haluat käyttää taustakuvana jotain toista kuvaa, tarvitset USB-muistilaitteeseen tallennetun kuvan, joka on kooltaan alle 1 Mt.

- 1 Lataa alle 1 Mtn kokoinen kuva USB-muistilaitteeseen.
- 2 Liitä USB-muistilaite televisioon.
- 3 Paina  -painiketta.
- 4 Valitse [**Selaa USB**] ja paina sitten **OK**.
- 5 Valitse kuva ja paina  **OPTIONS**-painiketta.
- 6 Valitse [**Aseta Scenea**] ja paina sitten **OK**.
- 7 Poistu Scenea-toiminnosta painamalla mitä tahansa painiketta.

---

## Kielen muuttaminen

Palveluntarjoajan mukaan voit ehkä muuttaa tietyn TV-kanavan äänen kieltä tai tekstityskieltä tai molempia.

Useita ääni- tai tekstityskieliä sisältäviä lähetyksiä lähetetään teksti-tv:ssä tai digitaalisina DVB-T-lähetyksinä. Jos digitaalisessa lähetyksessä on kaksi ääntä, voit valita tekstityskielen.

---

## Valikkokielen vaihtaminen

- 1 Paina  -painiketta.
- 2 Valitse [**Asetukset**] > [**TV-asetukset**] > [**Esiasetukset**] > [**Valikkokieli**] ja paina **OK**-painiketta.
- 3 Valitse kieli ja paina **OK**-painiketta.

---

## Äänen kielen muuttaminen

Voit valita äänen kielen, jos palveluntarjoaja lähettää useita äänikieliä. Digitaalisilla kanavilla useita kieliä voi olla käytettävissä. Analogisilla kanavilla kaksi kieltä voi olla käytettävissä.

- 1 Kun katsot televisiota, paina  **OPTIONS**.
- 2 Valitse digitaalisilla kanavilla [**Audiokieli**], valitse kieli ja paina **OK**-painiketta.
- 3 Valitse analogisilla kanavilla [**2-ääni I-II**], valitse jompikumpi kieli ja paina **OK**-painiketta.

---

## Tekstityksen näyttäminen tai piilottaminen

- 1 Kun katsot televisiota, paina **SUBTITLE**.
- 2 Valitse yksi seuraavista ja paina **OK**-painiketta.
  - [**Tekstitys päällä**]: näytät tekstityksen aina.
  - [**Tekstitys pois**]: älä näytät tekstitystä koskaan.
  - [**Käyt. mykistettäessä**]: kun ääni on mykistetty, näytät tekstityksen.

### Huomautus

- Voit ottaa tekstityksen käyttöön toistamalla nämä toimet erikseen kullakin analogisella kanavalla.
- Poista tekstitys valitsemalla [**Tekstitys**] > [**Tekstitys pois**].

---

## Tekstityskielen valitseminen digitaalisilla kanavilla

### Huomautus

- Kun valitset digitaalisen televisiokanavan tekstityskielen seuraavien ohjeiden mukaisesti, Asetus-valikossa valittu ensisijainen tekstityskieli ohitetaan väliaikaisesti.

- 1 Kun katsot televisiota, paina  **OPTIONS**.
- 2 Valitse [**Tekst.kieli**] ja paina sitten **OK**.
- 3 Tekstityskielen valitseminen.
- 4 Vahvista valinta painamalla **OK**.

## USB-muistilaitteen valokuvien, musiikin ja videoiden toistaminen





### Varoitus

- Philips ei vastaa siitä, jos USB-muistilaite ei ole tuettu tai jos laitteeseen tallennetut tiedot vahingoittuvat tai katoavat.







Liitä USB-muistilaite siihen tallennettujen valokuvien, musiikin tai videoiden toistamista varten.

- 1 Kytke televisioon virta.
- 2 Liitä USB-muistilaite television sivussa olevaan USB-porttiin.
- 3 Paina  -painiketta.
- 4 Valitse **[Selaa USB]** ja paina sitten **OK**.  
↳ Kuvaruutuun tulee USB-selain.



## Kuvien katselu

- 1 Valitse USB-selaimessa **[Kuva]** ja paina **OK**-painiketta.
- 2 Valitse valokuva tai valokuva-albumi ja näytä kuvaruudun kokoiseksi suurennettu valokuva painamalla **OK**-painiketta.
  - Näytä seuraava tai edellinen valokuva   -painikkeilla.
- 3 Palaa valitsemalla .

## Kuvien katseleminen diaesityksenä

- 1 Kun valokuva näkyy koko näytössä, paina **OK**.  
↳ Diaesitys alkaa valitusta kuvasta.
- Ohjaa toistoa seuraavilla painikkeilla:
  -  : toisto.
  -  : keskeytä toisto.
  -  tai  : toista edellinen tai seuraava valokuva.
  -  : pysäytä.
- Palaa valitsemalla .

## Diaesityksen asetusten muuttaminen

- 1 Kun katsot diaesitystä, paina  **OPTIONS**-painiketta.  
↳ Diaesityksen asetusvalikko tulee näkyviin.
- 2 Valitse yksi seuraavista ja paina **OK**-painiketta.
  - **[Aloita/Pys. diaes]:** aloita tai lopeta diaesitys.
  - **[Diaes. siirto]:** määritä kuvien välinen siirtymäaika.
  - **[Diaes. taaaj.]:** valitse kunkin valokuvan näyttöaika.
  - **[Toista uudell.] / [Toista kerran]:** näytät kansiossa olevat kuvat vain kerran tai toistuvasti.
  - **[Satunnaistoisto käyttöön] / [Satunnaistoisto pois käytöstä]:** näytät kuvat perättäisessä järjestyksessä tai satunnaisessa järjestyksessä.
  - **[Kierrä kuvaa]:** kierrä valokuvaa.
  - **[Näytä tiedot]:** näytät kuvan nimi, päivämäärä, koko ja diaesityksen seuraava kuva.
  - **[Aseta Scenea]:** aseta valittu kuva television taustakuvaksi (katso 'Scenea-toiminnon käyttö' sivulla 23).
- 3 Palaa valitsemalla .



### Huomautus

- **[Kierrä kuvaa]** ja **[Näytä tiedot]** näkyvät vain, kun diaesityksen toisto on keskeytetty.

---

## Musiikin kuuntelu

- 1 Valitse USB-selaimessa **[Musiikki]** ja paina **OK**-painiketta.
- 2 Valitse musiikkiraita tai albumi ja toista painamalla **OK**-painiketta.
- 3 Ohjaa toistoa toistopainikkeilla:
  - **▶**: toisto.
  - **⏮**: keskeytä toisto.
  - **⏪** tai **⏩**: toista edellinen tai seuraava raita.
  - **⏮** tai **⏩**: haku eteen- tai taaksepäin.
  - **■**: pysäytä.

---

## Musiikkiasetusten muuttaminen

- Kun painat musiikin kuuntelun aikana **☰ OPTIONS**-painiketta, saat käyttöön jonkin seuraavista asetuksista. Paina sitten **OK**-painiketta.
  - **[Lopeta toisto]**: lopeta musiikin toisto.
  - **[Toista uudell.]**: toista kappale kerran tai toistuvasti.
  - **[Satunnaistoisto pois käytöstä]** / **[Satunnaistoisto käyttöön]**: toista kappaleet järjestyksessä tai satunnaisessa järjestyksessä.
  - **[Näytä tiedot]**: näytä tiedoston nimi.

---

## Videon katseleminen

- 1 Valitse USB-selaimessa **[Video]** ja paina **OK**-painiketta.
- 2 Aloita toisto painamalla **OK**-painiketta.
- 3 Ohjaa toistoa toistopainikkeilla:
  - **▶**: toisto.
  - **⏮**: keskeytä toisto.
  - **⏪** tai **⏩**: toista edellinen tai seuraava video.
  - **⏮** tai **⏩**: haku eteen- tai taaksepäin.
  - **■**: pysäytä.

---

## Videoasetusten muuttaminen

- Kun painat videon katselun aikana **☰ OPTIONS**-painiketta, saat käyttöön jonkin seuraavista painikkeista. Paina sitten **OK**-painiketta.
  - **[Lopeta toisto]**: lopeta videon toisto.
  - **[Toista uudell.]**: toista kerran tai toistuvasti.
  - **[Koko ruutu]** / **[Pieni näyttö]**: katso video venytettynä näytön kokoon tai katso se alkuperäisessä kuvamuodossa.
  - **[Satunnaistoisto pois käytöstä]** / **[Satunnaistoisto käyttöön]**: toista järjestyksessä tai satunnaisessa järjestyksessä.
  - **[Näytä tiedot]**: näytä tiedoston nimi.

---

## Musiikkia sisältävän diaesityksen katseleminen

Voit katsella kuvia diaesityksenä niin, että musiikki soi taustalla.

- 1 Valitse musiikkialbumi.
- 2 Paina **OK**-painiketta.
- 3 Palaa USB-sisältöselaimen painamalla **↶**.
- 4 Valitse kuva-albumi.
- 5 Paina **OK**-painiketta.  
**↷** Diaesitys alkaa.
- 6 Lopeta painamalla **↶**-painiketta.

---

## USB-muistilaitteen irrottaminen

### Varoitus

- Noudattamalla näitä ohjeita voit välttää USB-muistilaitteessa olevien tiedostojen vaurioitumisen.

- 1 Lopeta USB-selaimen käyttö painamalla **↶**.
- 2 Odota viisi sekuntia, ennen kuin irrotat USB-muistilaitteen.

## Digitaalisten radiokanavien kuunteleminen

- 1 Paina **Q** **FIND**-painiketta.  
↳ Kanavamatriisivalikko tulee näkyviin.
- 2 Paina **≡** **OPTIONS**-painiketta ja valitse sitten **[Valitse luettelo]** > **[Radio]**.  
↳ Radiokanavataulukko tulee näkyviin.
- 3 Valitse radiokanava ja kuuntele sitä painamalla **OK**-painiketta.

## Television ohjelmiston päivittäminen

Philips yrittää jatkuvasti parantaa tuotteitaan. Suosittelemme television ohjelmiston päivittämistä, kun uusia päivityksiä on saatavilla.

### Television ohjelmiston päivittäminen

Voit päivittää television ohjelmiston jollain seuraavista tavoista:

A: USB-muistilaitteella

B: Kehotettaessa digitaalisten lähetysten kautta tai

C: Kehotteen jälkeen digitaalisten lähetysten kautta.

### A: Päivittäminen USB-muistilaitteen avulla

Jotta voit päivittää USB-muistilaitteen avulla, sinulla on oltava:

- Tyhjä USB Flash -asema. USB Flash -aseman täytyy olla FAT- tai DOS-formatoitu. Älä käytä USB-kiintolevyä.
- tietokone, jossa on internet-yhteys
- ZIP-tiedostomuotoa tukeva arkistointiapuohjelma (esimerkiksi WinZip® for Microsoft® Windows® tai StuffIt® for Macintosh®).

## Vaihe 1: Nykyisen ohjelmistoversion tarkistaminen

- 1 Paina **↑** -painiketta.
- 2 Valitse **[Asetukset]** > **[Ohjelmistoasetukset]** > **[Nyk. ohjelm. tiedot]**.  
↳ Nykyisen ohjelmiston tiedot näytetään.
- 3 Kirjoita ohjelmiston versionumero muistiin.
- 4 Palaa valitsemalla **OK**.
- 5 Lopeta painamalla **↶** -painiketta.

## Vaihe 2: Uusimman ohjelmistoversion lataaminen ja päivittäminen

- 1 USB-muistilaitteen liittäminen.
- 2 Paina **↑** -painiketta.
- 3 Valitse **[Asetukset]** > **[Päivitä ohjelmisto]**.
- 4 Lataa tiedosto USB-muistilaitteeseen noudattamalla ohjeita.
- 5 Liitä USB-muistilaitteeseen ja kaksoisnapsauta tiedostoa.  
↳ Verkkosivu avautuu.
- 6 Noudata verkkosivulla olevia ohjeita.
  - Jos nykyinen ohjelmistoversio vastaa uusinta ohjelmistopäivitystiedostoa, television ohjelmistoa ei tarvitse päivittää.
  - Jos nykyinen ohjelmistoversio on pienempi kuin uusin ohjelmistopäivitystiedosto, lataa uusin ohjelmistopäivitystiedosto USB-muistilaitteen juurihakemistoon.
- 7 Irrota USB-muistilaitte tietokoneesta.



---

## Vaihe 3: Television ohjelmiston päivittäminen

- 1 Liitä USB-muistilaite televisioon.  
↳ Televisio tunnistaa USB-flash-aseman ja aloittaa ohjelmistoversion etsinnän.
- 2 Jos näyttöön tulee ohjelmiston päivityskehote, päivitä television ohjelmisto näytön ohjeiden mukaisesti.
- 3 Jos kehotetta ei näy, jatka seuraavasti:
- 4 Paina **▲** -painiketta.
- 5 Valitse **[Asetukset] > [Ohjelmistoasetukset] > [Paikall. päivit.]**.
- 6 Valitse lataamasi tiedosto ja päivitä television ohjelmisto manuaalisesti painamalla **OK**-painiketta.
- 7 Suorita päivitykset näytön ohjeiden mukaisesti.
- 8 Lopeta painamalla **↩** -painiketta.

---

## B: Päivittäminen kehotettaessa digitaalisten lähetysten kautta

Jos voit katsella digitaalisia lähetyskäsä (DVB-T), televisio voi vastaanottaa automaattisesti ohjelmistopäivityksiä. Kun televisio vastaanottaa ohjelmistopäivityksen, sinua kehoitetaan päivittämään television ohjelmisto.

- 1 Paina **▲** -painiketta.
- 2 Valitse **[Asetukset] > [Ohjelmistoasetukset] > [Ilmoitus]**.
- 3 Jos näyttöön tulee viesti, joka kehoittaa päivittämään ohjelmiston, aloita päivitys noudattamalla ohjeita.  
↳ Televisio käynnistyy uudelleen, kun ohjelmistopäivitys on valmis.
- 4 Jos et halua päivittää ohjelmistoa, valitse **[Asetukset] > [Ohjelmistoasetukset] > [Ilmoituksen poistam.]** ja valitse sitten **OK**.



### Huomaus

- Jos ohitit päivityksen, voit päivittää myöhemmin manuaalisesti (katso 'C: Päivitysten tarkistaminen digitaalisten lähetysten kautta' sivulla 28).

---

## C: Päivitysten tarkistaminen digitaalisten lähetysten kautta

Voit tarkistaa, onko päivityksiä saatavana digitaalisten lähetysten kautta.

- 1 Paina **▲** -painiketta.
- 2 Valitse **[Asetukset] > [Ohjelmistoasetukset] > [Tärkeiden päivitysten tark.]**.
- 3 Jos päivitys on saatavana, aloita päivitys noudattamalla näytön ohjeita.  
↳ Televisio käynnistyy uudelleen, kun ohjelmistopäivitys on valmis.

## Television asetusten muuttaminen

Mukauta television asetuksia Esiasetukset-valikon avulla.

- 1 Paina **▲** -painiketta.
- 2 Valitse **[Asetukset]** > **[TV-asetukset]** > **[Esiasetukset]**.
- 3 Valitse yksi seuraavista ja paina **OK**-painiketta.
  - **[Valikkokieli]**: valitse valikkokieli.
  - **[Uniajastin]**: siirrä televisio valmiustilaan esimääritetyn keston kuluttua.
  - **[Paikka]**: optimoi television asetukset television sijainnin – koti tai kauppa – mukaan.
  - **[E-tarra]**: (Vain Kauppa-tilassa) Ota e-mainos käyttöön tai poista se käytöstä.
  - **[Äänenvoim.palkki]**: näytä äänenvoimakkuuspalkki äänenvoimakkuutta muutettaessa.
  - **[Autom. sammutus]**: säästä energiaa siirtymällä valmiustilaan automaattisesti laitteen ollessa käyttämättömänä. Tässä televisiossa on myös muita energiatehokkuusasetuksia. Jos käyttäjä ei käytä televisiota (kuten paina kaukosäätimen tai etupaneelin painiketta) neljään tuntiin, televisio siirtyy automaattisesti valmiustilaan.
  - **[Kanavatietojen koko]**: muuta kanavan vaihtamisen yhteydessä näytettävien tietojen tyyppiä.
  - **[Yleinen käyttö]**: ota käyttöön tai poista käytöstä Yleinen käyttö -valikko.
  - **[Näppäinääni]**: ota käyttöön äänimerkit, kun kaukosäätimen tai television painikkeita painetaan.
  - **[Äänilähdon viiveaika]**: synkronoi automaattisesti television kuva ja liitetyn kotiteatterin ääni.
  - **[TV:n sijainti]**: käytä television kiinnitystavalle parhaiten sopivia asetuksia.

- **[Teksti-TV 2.5]**: ota käyttöön tai poista käytöstä Teletext 2.5. (Digitaalisessa televisiossa)
- **[Kello]**: näytä tai piilota aika televisiossa ja aseta kellon asetukset.

## Television esittelyn aloittaminen

Voit katsella esittelyä, jotta ymmärrät television toiminnot paremmin. Jotkin esittelyt eivät ole saatavissa tietyissä malleissa. Saatavilla olevat esittelyt näkyvät valikkoluettelossa.

- 1 Kun katsot televisiota, paina **▲**.
- 2 Valitse **[Asetukset]** > **[Katso esitt.]**, **OK**.
- 3 Valitse esittely ja katse se painamalla **OK**-painiketta.
- 4 Lopeta painamalla **↶**-painiketta.

## Television tehdasasetusten palauttaminen

Voit palauttaa kuvan ja äänen oletusasetukset televisioon. Kanavien asennusasetukset eivät muutu.

- 1 Paina **▲** -painiketta.
- 2 Valitse **[Asetukset]** > **[TV-asetukset]** > **[Tehdasaset.]** ja paina **OK**.
- 3 Jos sinua kehoitetaan kirjoittamaan koodi, kirjoita lapsilukkokoodi (katso 'Koodin määrittäminen ja muuttaminen' sivulla 23).  
↪ Näkyviin tulee vahvistusilmoitus.
- 4 Vahvista valinta painamalla **OK**.

# 6 Kanavien hakeminen

Kun asennat televisiota ensimmäisen kerran, saat kehotuksen valita valikkokielen ja asentaa TV-kanavat ja mahdolliset digitaaliset radiokanavat. Voit myöhemmin asentaa kanavat uudelleen ja hienosäätää niitä.

## Kanavien hakeminen automaattisesti

Kanavia voi hakea ja tallentaa automaattisesti.

### Huomautus

- Jos et ole asettanut lapsilukon koodia, laite voi pyytää asettamaan koodin (katso 'Koodin määrittäminen ja muuttaminen' sivulla 23).

## Vaihe 1: Valikkokielen valitseminen

- 1 Paina **▲** -painiketta.
- 2 Valitse **[Asetukset]** > **[TV-asetukset]** > **[Esiasetukset]** > **[Valikkokieli]** ja paina **OK**-painiketta.
- 3 Valitse kieli ja paina **OK**-painiketta.

## Vaihe 2: Kanavien hakeminen

Kun televisio käynnistettiin ensimmäisen kerran, siihen asennettiin kaikki kanavat. Voit suorittaa asennuksen uudelleen ja määrittää kielen ja maan sekä asentaa kaikki saatavilla olevat TV-kanavat.

### Huomautus

- Valituissa malleissa, osa vaihtoehtoista eroaa.

- 1 Paina **▲** -painiketta.
- 2 Valitse **[Asetukset]** > **[Hae kanavat]** ja paina **OK**-painiketta.
- 3 Valitse **[Kanavien asentaminen]** ja paina sitten **OK**.  
↳ Maavalikko tulee näkyviin.
- 4 Valitse maa ja paina sitten **OK**-painiketta.  
↳ Maavalikko tulee näkyviin.
- 5 Valitse verkko ja paina sitten **OK**.
  - **[Antenni]:** käytä maksuttomia antennikanavia tai digitaalisia DVB-T-kanavia
  - **[Kaapeli]:** Käytä kaapelikanavia tai digitaalisia DVB-C-kanavia.
- 6 Valitse muita mahdollisia vaihtoehtoja seuraamalla näytön ohjeita.  
↳ Kanavahaun käynnistä-valikko tulee näkyviin.
- 7 Valitse **[Aloita]** ja paina sitten **OK**.  
↳ Kaikki saatavilla olevat kanavat tallennetaan.
- 8 Lopeta painamalla **OK**-painiketta.

## Kanavaluettelon päivittäminen

Voit ottaa kanavien automaattisen päivityksen käyttöön, jos televisio on valmiustilassa. Television tallennetut kanavat päivitetään lähetettyjen kanavatietojen mukaisesti joka aamu.

- 1 Paina **▲** -painiketta.
- 2 Valitse **[Asetukset]** > **[Kanava-asetukset]** > **[Kanavien asennus]** > **[Kanavien automaattinen päivitys]**.
- 3 Ota automaattinen päivitys käyttöön valitsemalla **[Päälle]** tai poista se käytöstä valitsemalla **[Pois]**.
- 4 Palaa valitsemalla **↶**.

## Asenna analogiakanavat manuaalisesti

Voit hakea ja tallentaa analogiset TV-kanavat yhdellä kertaa.

### Huomautus

- Jos et ole asettanut lapsilukon koodia, laite voi pyytää asettamaan koodin (katso 'Koodin määrittäminen ja muuttaminen' sivulla 23).

## Vaihe 1: Järjestelmän valitseminen

### Huomautus

- Jos järjestelmäasetukset ovat oikein, ohita tämä vaihe.

- 1 Paina **▲** -painiketta.
- 2 Valitse **[Asetukset] > [Kanava-asetukset] > [Kanavien asennus] > [Analoginen: manuaalinen antennin asennus] > [Järjestelmä]** ja paina **OK**-painiketta.
- 3 Valitse maan tai alueen mukainen järjestelmä ja paina **OK**-painiketta.

## Vaihe 2: kanavien haku ja tallennus

- 1 Paina **▲** -painiketta.
- 2 Valitse **[Asetukset] > [Kanava-asetukset] > [Kanavien asennus] > [Analoginen: manuaalinen antennin asennus] > [Etsi kanava]** ja paina **OK**-painiketta.
  - Jos sinulla on kanavan kolminumeroinen taajuusluku, anna se.
  - Aloita haku valitsemalla **[Haku]** ja paina sitten **OK**-painiketta.
- 3 Kun kanava on löydyntynyt, valitse **[Valmis]** ja paina **OK**-painiketta.
  - Tallenna kanava uudella kanavanumerolla valitsemalla **[Tall. uud. kanavaksi]** ja painamalla **OK**-painiketta.

- Tallenna kanava edellisenä valittuna kanavana valitsemalla **[Tallenna nykyinen kanava]** ja painamalla **OK**-painiketta.

## Vaihe 3: Kanavien hienosäätö

- 1 Paina **▲** -painiketta.
- 2 Valitse **[Asetukset] > [Kanava-asetukset] > [Kanavien asennus] > [Analoginen: manuaalinen antennin asennus] > [Hienosäätö]** ja paina **OK**-painiketta.
- 3 Voit hienosäätää kanavaa **▲▼** -painikkeilla.

## Asenna digitaalikanavat manuaalisesti

Voit hakea ja tallentaa digitaaliset TV-kanavat yhdellä kertaa.

### Huomautus

- Jos et ole asettanut lapsilukon koodia, laite voi pyytää asettamaan koodin (katso 'Koodin määrittäminen ja muuttaminen' sivulla 23).

- 1 Paina **▲**.
- 2 Valitse **[Asetukset] > [Kanava-asetukset] > [Kanavien asennus] > [Digitaalinen: vastaanottotesti] > [Etsi kanava]** ja paina **OK**-painiketta.
- 3 Paina **Numeropainikkeet**-painiketta ja anna kanavan taajuus.
- 4 Valitse **[Haku]** ja paina sitten **OK**.
- 5 Kun oikea kanava on löydyntynyt, valitse **[Tallenna]** ja paina **OK**-painiketta.
- 6 Lopeta painamalla **↵** -painiketta.

### Huomautus

- Jos vastaanotto on heikko, suuntaa antenni uudelleen ja toista toimenpide.
- Jos vastaanotat DVB-C-kanavan, valitse **[Symbolinopeustila] > [Automaattinen]**, ellei kaapeliyhtiö ole ilmoittanut tiettyä symbolinopeutta.

---

## Kanavien nimen vaihtaminen

Voit vaihtaa kanavien nimet. Nimi tulee näkyviin, kun valitset kanavan.

- 1 Kun katsot televisiota, paina **Q FIND**.  
↳ Kanavamatriisivalikko tulee näkyviin.
- 2 Valitse kanava, jonka nimen haluat vaihtaa.
- 3 Paina **≡ OPTIONS**-painiketta.  
↳ Kanavavaihtoehdot tulevat näkyviin.
- 4 Valitse **[Nim. kan. uu.]** ja paina sitten **OK**.
- 5 Näytä tekstin syöttöruutuun painamalla **OK**.
- 6 Lisää haluamasi merkki valitsemalla ja painamalla **OK**.
  - Isojen kirjaimien, pienten kirjaimien tai symbolien lisääminen: valitse haluamasi näppäin välilyöntinäppäimen alla olevalta riviltä ja paina tämä jälkeen **OK**.
- 7 Kun olet valmis, valitse **[Valmis]** ja paina lopuksi **OK**.  
↳ Tekstinsyöttöruutu sulkeutuu.
- 8 Valitse kanavan uudelleennimeämisvalikosta **[Valmis]** ja paina sitten **OK**.

---

## Kanavien järjestäminen uudelleen

Kun olet asentanut kanavat, voit vaihtaa niiden näkymisjärjestystä.

- 1 Kun katsot televisiota, paina **Q FIND**.  
↳ Kanavamatriisivalikko tulee näkyviin.
- 2 Paina **≡ OPTIONS**-painiketta.  
↳ Kuvaruutuun tulee kanava-asetusten valikko.
- 3 Valitse **[Järjestä uud.]** ja paina sitten **OK**.
- 4 Valitse uudelleenjärjestettävä kanava ja paina sitten **OK**.  
↳ Valittu kanava näkyy korostettuna.
- 5 Siirrä korostettu kanava uuteen paikkaan ja paina **OK**-painiketta.
- 6 Paina **≡ OPTIONS**-painiketta.
- 7 Valitse **[Uusi järj. valmis]** ja paina sitten **OK**.

---

## Kanavien piilottaminen

Voit estää kanavien luvattoman käytön piilottamalla ne kanavaluettelossa.

- 1 Kun katsot televisiota, paina **Q FIND**.  
↳ Kanavamatriisivalikko tulee näkyviin.
- 2 Valitse kanava, jonka haluat piilottaa.
- 3 Paina **≡ OPTIONS**-painiketta.  
↳ Kanavavaihtoehdot tulevat näkyviin.
- 4 Valitse **[Piilota kanava]** ja paina sitten **OK**.  
↳ Kanava on merkitty piilotetuksi.

## Kanavien näyttäminen

Voit estää kanavien luvattoman käytön piilottamalla ne kanavaluettelossa.

- 1 Kun katsot televisiota, paina **Q FIND**.  
↳ Kanavamatriisivalikko tulee näkyviin.
- 2 Paina **≡ OPTIONS**-painiketta.  
↳ Kanavavaihtoehdot tulevat näkyviin.
- 3 Valitse **[Näytä piilotetut kanavat]** ja paina sitten **OK**.  
↳ Piilotetut kanavat näytetään.
- 4 Valitse näytettävä kanava ja paina **≡ OPTIONS**-painiketta.
- 5 Valitse **[Näytä kanava]** ja paina sitten **OK**.  
↳ Kanavaa ei enää ole merkitty piilotetuksi.  
↳ Voit valita piilotetun kanavan.
- 6 Lopeta painamalla **↩**-painiketta.

## CA-moduulin palvelujen käyttäminen

- 1 Aseta CA-moduuli paikalleen ja ota se käyttöön. (katso 'Aseta CA-moduuli paikalleen ja aktivoi se.' sivulla 38)
- 2 Paina **≡ OPTIONS**-painiketta.
- 3 Valitse **[Yleinen käyttöliittymä]**.  
↳ Digitaalisten TV-lähetysten palveluntarjoajan toimittamat sovellukset näkyvät näytössä.



### Huomautus

- Tämä valikkovaihtoehto on käytettävissä vain, jos CA-moduuli on oikein paikallaan ja aktivoitu.

# 7 Laitteiden liittäminen

Tässä luvussa on ohjeet erilaisilla liitännöillä varustettujen laitteiden kytkemiseen. Voit tarkistaa television liitäntöjen sijainnin Pikaoppaasta. Lisätietoja liitännöistä eri laitteisiin on Pikaoppaassa.



## Huomautus

- Laite voidaan kytkeä televisioon erityyppisten liitäntöjen kautta.



## Vihje

- Jotta uusi laite olisi helposti käytettävissä, lisää se kytkemisen jälkeen Koti-valikkoon: valitse ja valitse sitten **[Lisää uusi laite]**.

## Takaosan liitännät

### ① TV ANTENNA

Signaalin tulo antennista, kaapelista tai satelliitista.

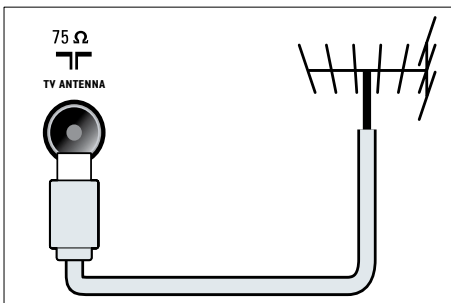

### ② EXT 1 (RGB ja CVBS)

Analoginen ääni- ja videotulo analogisista tai digitaalisista laitteista, kuten DVD-soittimista tai pelikonsoleista.

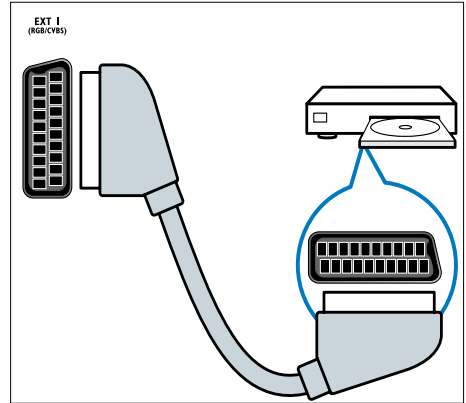

### ③ DIGITAL AUDIO OUT

Digitaalisen äänen ulostulo kotiteattereihin ja muihin digitaalisiin äänentoistojärjestelmiin.

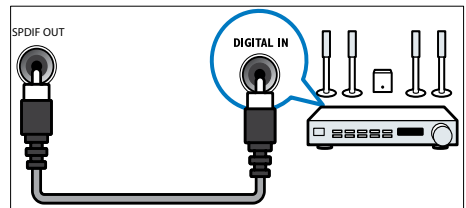

### ④ SERV. U

Vain huoltohenkilöstön käyttöön.

- ⑤ **PC IN (VGA ja AUDIO IN)**  
Ääni- ja kuvatulo tietokoneesta.

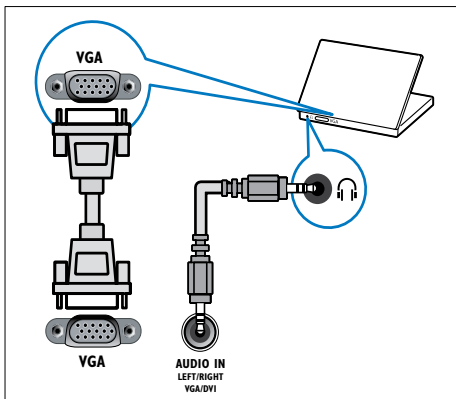

- ⑥ **HDMI 1 ARC**  
Digitaalinen ääni- ja videotulo digitaalisista teräväpiirtolaitteista, kuten Blu-ray-soittimista. Myös television äänilähtö muihin EasyLink-yhteensopiviin laitteisiin, kuten kotiteatterijärjestelmiin.

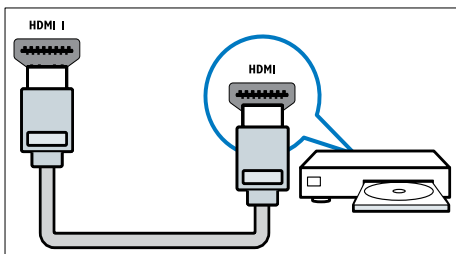

DVI- tai VGA-liitännät edellyttävät lisä-äänikaapelia (katso 'Tietokoneen liittäminen' sivulla 37).

- ⑦ **HDMI 2 (Valituissa malleissa)**  
Digitaalinen ääni- ja videotulo digitaalisista teräväpiirtolaitteista, kuten Blu-ray-soittimista.

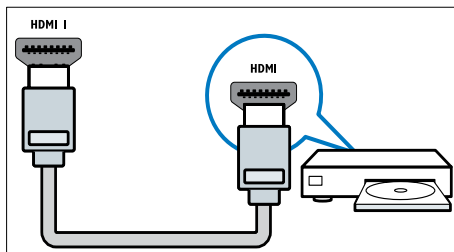

DVI- tai VGA-liitännät edellyttävät lisä-äänikaapelia (katso 'Tietokoneen liittäminen' sivulla 37).

- ⑧ **EXT 2 (Y Pb Pr ja AUDIO L/R)**  
Analoginen ääni- ja videotulo analogisista tai digitaalisista laitteista, kuten DVD-soittimista tai pelikonsoleista.

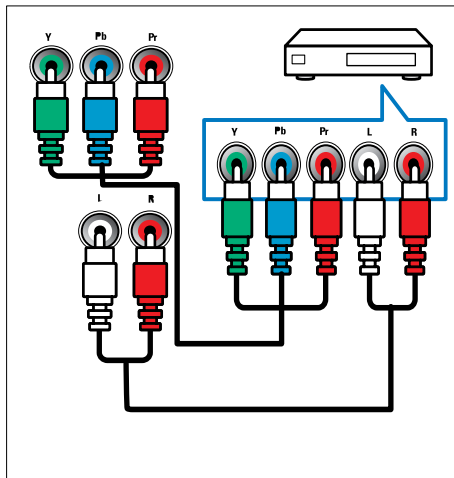



## Sivupaneelin liitännät

### ① AUDIO L/R

Äänitulo VIDEO-liitännään liitetyille analogisille laitteille.

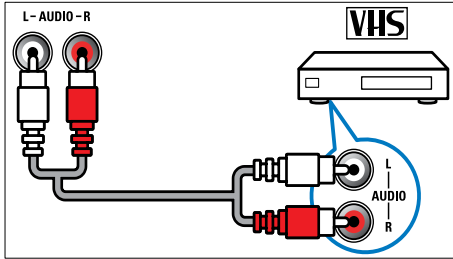

### ② VIDEO

Komposiittivideotulo analogisista laitteista, kuten videonauhurista.

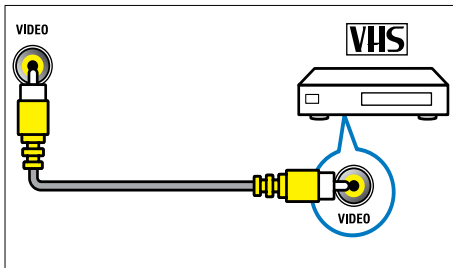

### ③ USB

Datasyöttö USB-muistilaitteista.

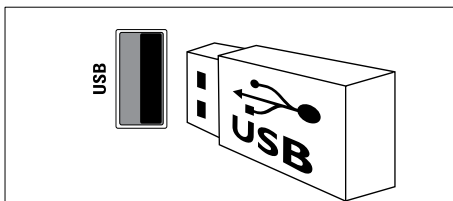

### ④ HDMI

Digitaalinen ääni- ja videotulo digitaalisista teräväpiirtolaitteista, kuten Blu-ray-soittimista.

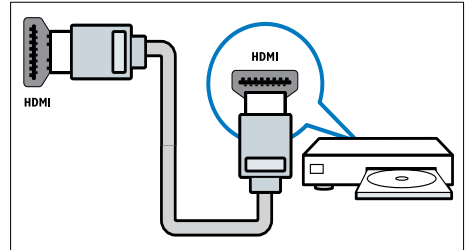

### ⑤ (Kulokkeet)

Stereoäänilähtö kuulokkeisiin.

### ⑥ COMMON INTERFACE

CA-moduulipaikka (CAM).

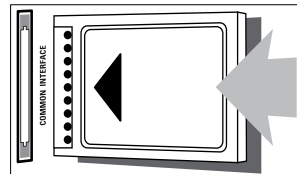

# Tietokoneen liittäminen

Ennen kuin liität tietokoneen television

- Aseta tietokoneen näytön virkistystaajuudeksi 60 Hz.
- Valitse tietokoneessa tuettu näytön tarkkuus.

Liitä tietokone jollakin seuraavista liitännöistä:

## Huomautus

- DVI- tai VGA-liitännät edellyttävät lisä-äänikaapelia.

### HDMI-kaapeli

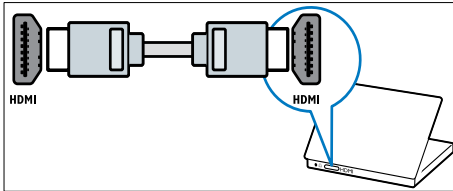

### DVI-HDMI-kaapeli

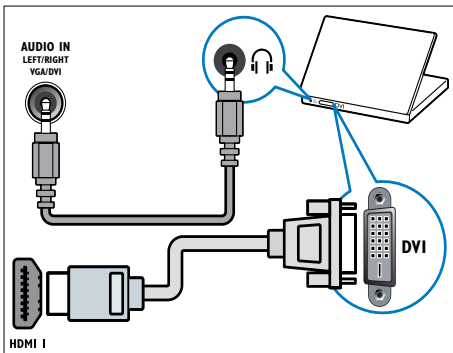

### HDMI-kaapeli ja HDMI-DVI-sovitin

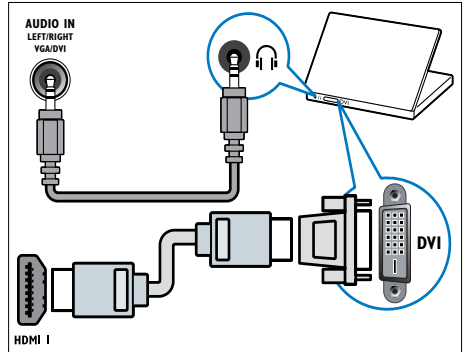

### VGA-kaapeli

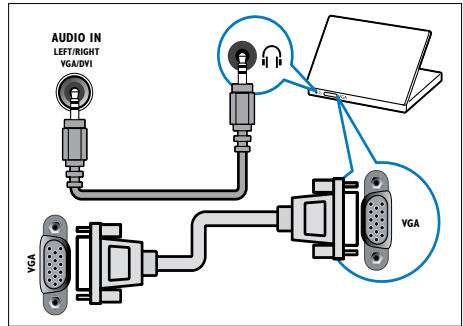

## CA-moduulin käyttäminen

TV-ohjelmien palveluntarjoaja toimittaa CA-moduulin, jolla voi purkaa digitaalikanavia.

### Huomaus

- Katso tarvittaessa palveluntarjoajan julkaisuista, kuinka Smart-kortti asetetaan CA-moduuliin.

## Aseta CA-moduuli paikalleen ja aktivoi se.

### ! Varoitus

- Toimi seuraavien ohjeiden mukaan. CA-moduulin väärinlainen asentaminen voi vahingoittaa moduulia ja televisiota.

- 1 Katkaise televisiosta virta ja irrota se pistorasiasta.
- 2 Noudata CA-moduulissa olevia ohjeita. Aseta moduuli varovasti television sivussa olevaan **COMMON INTERFACE**-liittymään.

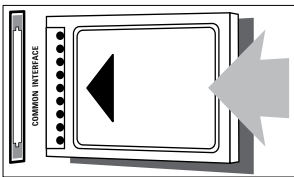

- 3 Työnnä CA-moduuli niin pitkälle kuin se menee.
- 4 Liitä televisio uudelleen pistorasiaan.
- 5 Kytke televisioon virta ja odota, että CA-moduuli aktivoituu. Tämä saattaa kestää useita minuutteja. Älä irrota CA-moduulia paikaltaan käytön aikana — se poistaa digitaaliset palvelut käytöstä.

## CA-moduulin palvelujen käyttäminen

- 1 Aseta CA-moduuli paikalleen ja ota se käyttöön. (katso 'Aseta CA-moduuli paikalleen ja aktivoi se.' sivulla 38)
- 2 Paina **☰ OPTIONS**-painiketta.
- 3 Valitse **[Yleinen käyttöliittymä]**.
  - ↳ Digitaalisten TV-lähetysten palveluntarjoajan toimittamat sovellukset näkyvät näytössä.

### Huomaus

- Tämä valikkovaihtoehto on käytettävissä vain, jos CA-moduuli on oikein paikallaan ja aktivoitu.

## Philips Easylink -toiminnon käyttäminen

Hyödynnä HDMI-Consumer Electronic Control (CEC) -yhteensopivia laitteita mahdollisimman tehokkaasti Philips EasyLinkin parannetuilla hallintatoiminnoilla. Jos HDMI-CEC-yhteensopivat laitteesi on liitetty HDMI-liitännällä, voit ohjata niitä television kaukosäätimellä.

Philips EasyLink -toiminnon ottaminen käyttöön:

- Liitä vähintään kaksi HDMI-CEC-yhteensopivaa laitetta HDMI-liitännällä.
- Määritä kukin HDMI-CEC-yhteensopiva laite oikein.
- Ota EasyLink käyttöön.

### Huomaus

- EasyLink-yhteensopiva laite on käynnistettävä ja valittava lähteeksi.
- Philips ei takaa 100-prosenttista yhteensopivuutta kaikkien HDMI CEC -laitteiden kanssa.

## EasyLink-toiminnon ottaminen käyttöön ja poistaminen käytöstä

Kun toistat HDMI-CEC-yhteensopivasta laitteesta, TV käynnistyy valmiustilasta ja valitsee oikean lähteen.



### Huomautus

- Jos et aio käyttää Philips EasyLink -toimintoa, poista se käytöstä.

- 1 Paina **▲** -painiketta.
- 2 Valitse **[Asetukset] > [TV-asetukset] > [EasyLink] > [EasyLink]**.
- 3 Valitse **[Päälle]** tai **[Pois]** ja paina **OK**-painiketta.

## Toisto yhdellä painikkeella

- 1 Kun olet ottanut EasyLink-toiminnon käyttöön, paina laitteen Toisto-painiketta.
  - ↳ Televisio vaihtaa automaattisesti oikeaan ohjelmälähteeseen.

## Toiston ohjaus yhdellä painikkeella

Jos liität useita HDMI-CEC-laitteita, jotka tukevat tätä toimintoa, voit ohjata niitä tämän television kaukosäätimen toistopainikkeilla.



### Varoitus

- Tämä on lisäasetus. Laitteet, jotka eivät tue tätä asetusta, eivät vastaa TV:n kaukosäätimeen.

- 1 Paina **▲** -painiketta.
- 2 Valitse **[Asetukset] > [TV-asetukset] > [EasyLink] > [EasyLink-kaukosäädin]**.
- 3 Valitse **[Päälle]** tai **[Pois]** ja paina **OK**-painiketta.

## Valmiustila yhdellä painikkeella

Kun painat television kaukosäätimen **⏻** -painiketta, TV ja kaikki HDMI-CEC-yhteensopivat laitteet siirtyvät valmiustilaan.

- 1 Paina television tai laitteen kaukosäätimen **⏻** (**Valmiustila**) -painiketta.
  - ↳ Televisio ja kaikki televisioon liitetyt HDMI-laitteet siirtyvät valmiustilaan.

## Television kaiuttimien asettaminen EasyLink-tilaan

Jos liität HDMI-CEC-yhteensopivan laitteen, jossa on kaiuttimet, voit käyttää näitä kaiuttimia television kaiuttimien sijasta.

Kun toistat sisältöä EasyLink-yhteensopivassa kotiteatterissa, voit mykistää television kaiuttimet automaattisesti ottamalla käyttöön EasyLink-tilan.

Jos liitetty laite on HDMI Audio Return Channel (ARC) -yhteensopiva ja liität laitteen HDMI ARC -liitäntään, voit toistaa television ääntä HDMI-kaapelin kautta. Lisä-äänikaapelia ei tarvita.

- 1 Varmista, että EasyLink-yhteensopiva laite on liitetty HDMI ARC -liitäntään (katso 'Takaosan liitännät' sivulla 34).
- 2 Valitse **[Asetukset] > [TV-asetukset] > [EasyLink] > [TV-kaiuttimet]**.
- 3 Valitse yksi seuraavista ja paina **OK**-painiketta.
  - **[Pois]**: poista TV:n kaiuttimet käytöstä.
  - **[Päälle]**: ota TV:n kaiuttimet käyttöön.
  - **[EasyLink]**: Toista TV-äänit liitetyn HDMI-CEC-laitteen kautta. Siirrä TV:n äänit liitettyyn HDMI-CEC-äänilaitteeseen Muokkaa-valikosta.
  - **[Autom. EasyLink-käynn.]**: TV:n kaiuttimien poistaminen käytöstä automaattisesti ja TV:n äänen siirtäminen liitettyyn HDMI-CEC-äänilaitteeseen.



### Huomautus

- Mykistä television kaiuttimien ääni valitsemalla **[TV-kaiuttimet] > [Pois]**.

**Kaiutinlähdön valitseminen Muokkaa-valikossa**  
Jos **[EasyLink]** tai **[Autom. EasyLink-käynn.]** on valittu, voit hallita TV:n ääniä Muokkaa-valikossa.

- 1 Kun katsot televisiota, paina **III ADJUST**.
- 2 Valitse **[Kaiutin]** ja paina sitten **OK**.
- 3 Valitse yksi seuraavista ja paina **OK**-painiketta:
  - **[TV]:** käytössä oletusarvoisesti. Toista TV:n äänet TV:n kaiuttimista ja liitetyistä HDMI-CEC-äänilaitteesta, kunnes äänentoiston hallinta siirtyy liitetylle järjestelmälle. Tämän jälkeen TV:n äänet toistetaan liitetyn laitteen kautta.
  - **[Vahvistin]:** Toista äänet liitetyn HDMI-CEC-laitteen kautta. Jos järjestelmä-äänitila ei ole käytössä laitteessa ja äänet toistetaan edelleen TV:n kaiuttimista. Jos **[Autom. EasyLink-käynn.]** on otettu käyttöön, TV kehottaa liitettyä laitetta siirtymään äänitilaan.

---

## Tekstitykset sisältävän kuvan näyttöalueen suurentaminen

Jotkin tekstitykset luovat kuvan alle erillisen palkin tekstityksille, mikä saattaa rajoittaa näytettävää kuva-aluetta. Kun otat automaattisen tekstityksen siirtämisen käyttöön, tekstitykset näytetään kuvan yläpuolella, minkä ansiosta näet kuvasta enemmän.

- 1 Paina **▲** -painiketta.
- 2 Valitse **[Asetukset] > [TV-asetukset] > [EasyLink] > [Autom. tekstit. siirto] > [Päälle]** ja paina **OK**-painiketta.

---

## Kuvanlaadun säilyttäminen

Jos muiden laitteiden kuvankäsittelyominaisuudet vaikuttavat television kuvanlaatuun, ota käyttöön Pixel Plus Link.

- 1 Paina **▲** -painiketta.
- 2 Valitse **[Asetukset] > [TV-asetukset] > [EasyLink] > [Pixel Plus Link] > [Päälle]** ja paina **OK**-painiketta.

---

## Television äänen kuunteleminen toisesta laitteesta

Jos liität EasyLink-yhteensopivan laitteen, jossa on kaiuttimet, saat parhaan irti näistä kaiuttimista kuuntelemalla television ääntä niiden kautta. Jos liitetty laite on HDMI-ARC-yhteensopiva ja liität laitteen HDMI ARC -liitäntään, voit toistaa television ääntä HDMI-kaapelin kautta. Lisä-äänikaapelia ei tarvita.

- 1 Varmista, että EasyLink-yhteensopiva laite on liitetty HDMI ARC -liitäntään (katso 'Takaosan liitännät' sivulla 34).
- 2 Paina **▲** -painiketta.
- 3 Valitse **[Asetukset] > [TV-asetukset] > [EasyLink] > [HDMI1 - äänilähtö]** ja paina **OK**-painiketta.
- 4 Valitse yksi seuraavista ja paina **OK**-painiketta.
  - **[Päälle]:** kuuntele television ääntä liitetyistä EasyLink-laitteesta. Television ääntä ei kuulu television kaiuttimista tai laitteista, jotka on liitetty digitaaliseen äänilähtöliitäntään.
  - **[Pois]:** kuuntele television ääntä television kaiuttimista tai laitteesta, joka on liitetty digitaaliseen äänilähtöliitäntään.
- 5 Säädä toistoa television kaukosäätimen toistopainikkeilla.

---

## Kaikkien EasyLink-laitteiden siirtäminen valmiustilaan

Voit säästää sähköä siirtämällä kaikki käyttämättömät EasyLink-yhteensopivat laitteet valmiustilaan.

- 1 Paina **vihreää** painiketta.
- 2 Valitse [**Sammuta käyttämättömät lähteet**] ja paina sitten **OK**.
  - ↳ Kaikki liitetyt EasyLink-laitteet siirretään valmiustilaan.

---

## Kensington-lukon käyttäminen

Kensington-lukon paikka on TV:n takaseinässä. Estä laitteen varastaminen kiertämällä Kensington-lukko lukkopaikan ja kiinteän esineen, kuten painavan pöydän, ympäri.

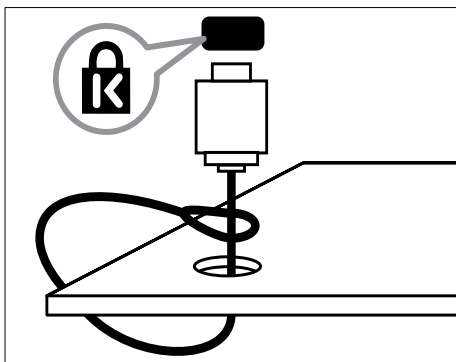

# 8 Tuotetiedot

Tuotetietoja voidaan muuttaa ilman ennakoilmoitusta. Yksityiskohtaiset tuotetiedot saat osoitteesta [www.philips.com/support](http://www.philips.com/support).

---

## Tuetut näyttötarkkuudet

### Tietokoneformaatit

- Tarkkuus – virkistystaajuus:
  - 640 x 480 – 60 Hz
  - 800 x 600 – 60 Hz
  - 1024 x 768 – 60 Hz
  - 1280 x 720 – 60 Hz
  - 1280 x 768 – 60 Hz
  - 1280 x 1024 – 60 Hz
  - 1360 x 768 – 60 Hz
  - 1680 x 1050 - 60 Hz (Vain Full HD)
  - 1920 x 1080 – 60 Hz (Vain Full HD)

### Videomuodot

- Tarkkuus – virkistystaajuus:
  - 480i – 60 Hz
  - 480p – 60 Hz
  - 576i – 50 Hz
  - 576p – 50 Hz
  - 720p – 50 Hz, 60 Hz
  - 1080i – 50 Hz, 60 Hz
  - 1080p – 24 Hz, 25 Hz, 30 Hz, 50 Hz, 60 Hz.

---

## Multimedia

- Tuettu muistilaitte: USB (Vain FAT- tai FAT 32-USB-muistilaitteet ovat tuettuja)
- Tuetut multimediatiedostomuodot:
  - Kuvat: JPEG
  - Ääni: MP3
  - Video: MPEG 2 / MPEG 4, H.264

---

## Viritin/vastaanotto/ signaalinsiirto

- Antennituloliitäntä: 75 ohmia, koaksiaalinen (IEC75)
- DVB: DVB (maanpäällinen), DVB-C\*, DVB-T, MPEG4
- TV-järjestelmä: DVB COFDM 2K/8K; PAL I, B/G, D/K; SECAM B/G, D/K, L/L'
- Videotoisto: NTSC, SECAM, PAL
- Virittimen aaltoalueet: Hyperband, S-channel, UHF, VHF

\* Tietyissä malleissa

---

## Kaukosäädin

- Tyyppi: PF01E11B
- Paristot: 2 x AAA (tyyppi LR03)

---

## Virta

- Verkkovirta: 220–240 V, 50–60 Hz
- Virrankulutus valmiustilassa:
  - Malli xxPFL5xx6: < 0,15 W
  - Mallit xxPFL4xx6, xxPFL3xx6 ja DesignLine Tilt: < 0,3 W
- Käyttölämpötila: 5–40 °C
- Lisätietoja virrankulutuksesta on teknisissä tiedoissa osoitteessa [www.philips.com/support](http://www.philips.com/support).

Tyypikilvessä ilmoitettu teho on tuotteen virrankulutus normaalissa kotitalouskäytössä (IEC 62087 Ed.2). Suurin, suluihin ilmoitettu teho on sähköturvallisuutta varten (IEC 60065 Ed. 7.2).

## Tuetut asennustelineet

Jos haluat asentaa television kiinteästi, hanki Philipsin TV-teline tai vastaava TV-teline.



### Vakava varoitus

- Noudata kaikkia asennustelineen mukana tulleita ohjeita. Koninklijke Philips Electronics N.V. ei vastaa virheellisestä seinäkiinnityksestä, jonka seurauksena tapahtuu onnettomuus tai vahinko.

Tee seuraavat toimet ennen kiinteää asennusta:

- Jätä vähintään 5,5 senttimetrin väli television taakse, jotta kaapeli ja liittimet eivät vaurioidu.
- Jos valitsemasi televisiomallin takalevyssä on seinäkiinnitystulpat, poista ne.
- Varmista käyttämiesi kiinnityspulttien olevan seuraavien määritysten mukaiset:

Television kuvaruudun koko (tuumaa)	Vaadittava reikäväli (mm)	Tarvittavat asennuspultit
47	400 × 300	4 × M8 (10 mm)
46	400 × 400	4 × M6 (11/12 mm)
42	300 × 200	4 × M6 (10 mm)
40	400 × 400	4 × M6 (11/12 mm)
37	300 × 200	4 × M6 (10 mm)
32	200 × 200	4 × M6 (10 mm)
26	100 × 100	4 × M4 (10 mm)
22	100 × 100	4 × M4 (10 mm)

## Tuotteen tiedot

Muotoilu ja tekniset tiedot voivat muuttua ilman erillistä ilmoitusta.

### 47PFL4606H

- Ilman television jalustaa
  - Mitat (LxKxS): 1129,8 × 697,8 × 83 (mm)
  - Paino: 17,5 kg
- Television jalustan kanssa
  - Mitat (LxKxS): 1129,8 × 745,6 × 268 (mm)
  - Paino: 20,9 kg

### 46PFL5606H

- Ilman television jalustaa
  - Mitat (L × K × S): 1080,8 × 652,9 × 39,9 (mm)
  - Paino: 16,9 kg
- Television jalustan kanssa
  - Mitat (L × K × S): 1080,8 × 705,2 × 294,9 (mm)
  - Paino: 20,52 kg

### 42PFL4606H

- Ilman television jalustaa
  - Mitat (LxKxS): 1018,5 × 635,1 × 83 (mm)
  - Paino: 11,7 kg
- Television jalustan kanssa
  - Mitat (LxKxS): 1018,5 × 683 × 236,4 (mm)
  - Paino: 14,2 kg

### 42PFL3606H/42PFL3506H

- Ilman television jalustaa
  - Mitat (LxKxS): 1018,5 × 635,8 × 83 (mm)
  - Paino: 11,7 kg
- Television jalustan kanssa
  - Mitat (LxKxS): 1018,5 × 683 × 236,4 (mm)
  - Paino: 14,2 kg



### **40PFL5xx6H**

- Ilman television jalustaa
  - Mitat (LxKxS): 946 × 577,5 × 40 (mm)
  - Paino: 12,3 kg
- Television jalustan kanssa
  - Mitat (L × K × S): 946 × 631 × 243,6 (mm)
  - Paino: 15 kg

### **37PFL4606H**

- Ilman television jalustaa
  - Mitat (LxKxS): 912,3 × 577,1 × 84,1 (mm)
  - Paino: 10,3 kg
- Television jalustan kanssa
  - Mitat (LxKxS): 912,3 × 625,2 × 236,4 (mm)
  - Paino: 12,8 kg

### **32PFL5x06H**

- Ilman television jalustaa
  - Mitat (LxKxS): 761 × 473 × 39,9 (mm)
  - Paino: 7,2 kg
- Television jalustan kanssa
  - Mitat (LxKxS): 761 × 525,5 × 221 (mm)
  - Paino: 8,9 kg

### **32PFL4606H**

- Ilman television jalustaa
  - Mitat (LxKxS): 795,6 × 510,6 × 93,1 (mm)
  - Paino: 8,2 kg
- Television jalustan kanssa
  - Mitat (LxKxS): 795,6 × 557,6 × 221,4 (mm)
  - Paino: 9,8 kg

### **32PFL3606H/32PFL3506H**

- Ilman television jalustaa
  - Mitat (LxKxS): 795,6 × 508,4 × 93,1 (mm)
  - Paino: 8,2 kg
- Television jalustan kanssa
  - Mitat (LxKxS): 795,6 × 557,6 × 221,4 (mm)
  - Paino: 9,8 kg

### **32PFL3406H**

- Ilman television jalustaa
  - Mitat (L × K × S): 787,5 × 505,1 × 80,5 (mm)
  - Paino: 7,8 kg
- Television jalustan kanssa
  - Mitat (L × K × S): 787,5 × 547,26 × 221,43 (mm)
  - Paino: 9,4 kg

### **26PDL49x6H**

- Ilman television jalustaa
  - Mitat (L × K × S): 641,5 × 428,3 × 38,7 (mm)
  - Paino: 8,30 kg
- Television jalustan kanssa
  - Mitat (L × K × S): 641,5 × 428,3 × 166,4 (mm)
  - Paino: 8,98 kg

### **22PDL49x6H**

- Ilman television jalustaa
  - Mitat (L × K × S): 532,5 × 357 × 36,6 (mm)
  - Paino: 5,6 kg
- Television jalustan kanssa
  - Mitat (L × K × S): 532,5 × 357 × 127 (mm)
  - Paino: 5,9 kg

# 9 Vianmääritys

Tässä luvussa on tietoja tavallisimmista ongelmista ja niiden ratkaisuista.

---

## Televisiion yleiset ongelmat

**Virran kytkeminen televisioon ei onnistu:**

- Irrota virtajohto pistorasiasta. Odota minuutti ennen kuin liität sen uudelleen.
- Tarkista, että virtajohto on tukevasti kiinni.

**Kaukosäädin ei toimi oikein:**

- Varmista, että kaukosäätimen paristot on asetettu paikoilleen oikein päin.
- Vaihda kaukosäätimen paristot, jos ne ovat tyhjiä.
- Puhdista kaukosäädin ja televisiion tunnistimen linssi.

**Televisiion valmiustilan merkkivalo vilkkuu punaisena:**

- Irrota virtajohto pistorasiasta. Odota, kunnes televisio jäähtyy, ennen kuin liität virtajohdon uudelleen. Jos valo vilkkuu edelleen, ota yhteys Philipsin asiakastukeen.

**Olet unohtanut televisiokanavien lukituksen avauskoodin**

- Anna koodi 8888.

**Televisiion valikkokieli on väärä.**

- Vaihda televisiion valikon kieleksi haluamasi kieli.

**Kun televisioon kytketään virta, siitä katkaistaan virta tai televisio siirretään valmiustilaan, sen rungosta kuuluu ritisevää/napsahtelevaa ääntä:**

- Mitään toimia ei tarvita. Ääni johtuu televisiion rungon normaaleista koon muutoksista sen lämmitessä tai viiletessä. Tämä ei vaikuta televisiion toimintaan.

**Televisiiossa näkyvän e-mainoksen poistaminen ei onnistu.**

- Voit poistaa logot ja kuvat asettamalla televisiion sijainniksi vaihtoehdon koti.
  1. Paina **↑** -painiketta.
  2. Valitse **[Asetukset] > [TV-asetukset] > [Esiasetukset] > [Paikka]**.
  3. Valitse **[Koti]** ja paina sitten **OK**-painiketta.

---

## Televisiokanavien ongelmat

**Asennetut kanavat eivät näy kanavaluettelossa:**

- Tarkista, että oikea kanava on valittu.

**Asennuksen aikana ei löytynyt digitaalisia kanavia:**

- Tarkista, että televisio tukee maasi DVB-T-, DVB-T Lite- tai DVB-C-lähetyskäytäntöä.

**Jotkin kanavat eivät asennu automaattisesti televisiiooni:**

- Varmista, että olet asennuksen aikana valinnut maan, jossa asennat televisiion.

---

## Kuvaongelmat

**Televisioon on kytketty virta, mutta kuvaa ei näy:**

- Tarkista, että antenni on liitetty televisiioon kunnolla.
- Tarkista, että televisiion lähteeksi on valittu oikea laite.

**Ääni kuuluu, mutta kuvaa ei näy:**

- Tarkista, että kuva-asetukset ovat oikeat.

**Antenniliitännän vastaanotto on huono:**

- Tarkista, että antenni on liitetty televisiioon kunnolla.
- Kaiuttimet, maadoittamattomat äänilaitteet, neonvalot, korkeat rakennukset ja muut suuret rakennelmat voivat vaikuttaa vastaanoton laatuun. Yritä parantaa vastaanoton laatua muuttamalla antennin suuntaa tai siirtämällä laitteita etäämmälle televisiosta.
- Jos vain yhden kanavan vastaanotto on huono, yritä hienosäätää kanavaa.

Liitetyistä laitteista tulevan kuvan laatu on huono:

- Tarkista, että laitteiden liitännät ovat kunnossa.
- Tarkista, että kuva-asetukset ovat oikeat.

**Televisio ei ole tallentanut kuva-asetuksia:**

- Tarkista, että television sijainniksi on asetettu Koti. Tässä tilassa voit vaihtaa ja tallentaa asetuksia.

**Kuva ei sovi kuvaruutuun, vaan se on liian suuri tai pieni:**

- Yritä käyttää jotain toista kuvasuhdetta.

**Kuva on väärässä kohdassa kuvaruudussa:**

- Joidenkin laitteiden kuvasignaalit eivät välttämättä ole kunnolla kuvaruutuun. Tarkista laitteen signaali.

---

## Ääniongelmat

Televisiosta tulee kuva, mutta ääni ei kuulu:



### Huomautus

- Jos televisio ei havaitse äänisignaalia, se vaihtaa äänilähdön automaattisesti pois käytöstä – kyse ei ole toimintahäiriöstä.

- Tarkista kaikkien kaapelien kiinnitys.
- Tarkista, että äänenvoimakkuudeksi ei ole valittu 0.
- Tarkista, että ääntä ei ole mykistetty.

**Kuva näkyy, mutta äänenlaatu on huono:**

- Tarkista, että ääniasetukset ovat oikeat.

**Kuva näkyy, mutta ääni kuulu vain toisesta kaiuttimesta:**

- Tarkista, että äänitasapaino on säädetty keskelle.

---

## HDMI-liitännän ongelmat

**HDMI-laitteissa ilmenee ongelmia:**

- Huomaa, että HDCP-tuki voi pidentää aikaa, joka televisiolta kuluu HDMI-laitteesta tulevan tiedon näyttämiseen.
- Jos televisio ei tunnista HDMI-laitetta, eikä kuvaa näy, yritä vaihtaa lähteeksi välillä toinen laite ja sitten taas HDMI-laite.
- Jos ääni katkeilee, tarkista, että HDMI-laitteen lähtöasetukset on määritetty oikein.
- Jos käytössä on HDMI-DVI-sovitin tai HDMI-DVI-kaapeli, tarkista, että lisä-äänikaapeli on liitetty **AUDIO IN** -liitäntään (vain miniliitäntä).

---

## Tietokoneiliitännän ongelmat

Tietokoneen näyttö televisioruudussa ei ole vakaa:

- Tarkista, että tietokoneessa on käytössä tuettu tarkkuus ja virkistystaajuus.
- Aseta televisiossa kuvasuhteeksi skaalaamaton.

---

## Yhteystiedot

Jos ongelma ei ratkea, katso lisätietoja tämän tuotteen usein esitetyistä kysymyksistä osoitteessa [www.philips.com/support](http://www.philips.com/support). Jos ongelma ei vielä ratkea, ota yhteys omassa maassasi olevaan Philips-asiakastukeen. Luettelo on liitteessä.



### Vakava varoitus

- Älä yritä korjata tuotetta itse. Tämä voi aiheuttaa vakavia vammoja, vahingoittaa tuotetta ja mitätöidä takuun.



### Huomautus

- Merkitse muistiin television malli- ja sarjanumero, ennen kuin otat yhteyden Philipsiin. Nämä numerot on painettu television takaosaan ja pakkaukseen.

# 10 Hakemisto

## A

<b>analogiset kanavat</b>	
kieli, vaihtaminen	24
<b>asennus</b>	
kanavien hakeminen	
kanavien asentaminen (automaattinen)	30
<b>asetukset</b>	
ääni	18
avustaja	15
kuva	16

## Ä

<b>äänen kieli</b>	24
<b>äänenvoimakkuus</b>	12
<b>ääniasetukset</b>	18

## C

<b>CA-moduuli</b>	38
<b>CA-moduuli</b>	
Asettaminen	38
ottaminen käyttöön	38

## D

<b>demo</b>	29
<b>digitaaliset kanavat</b>	
digitaalinen radio	27
kieli, vaihtaminen	24
tekstitys	24

## E

<b>EasyLink</b>	
kuunteleminen muista kaiuttimista	
automaattisesti	39
manuaalisesti	40
kuvanlaatu, säilyttäminen	40
laitteiden ohjaaminen, television	
kaukosäätimellä	39
ottaminen käyttöön	39
siirtyminen valmiustilaan, kaikki laitteet	41
videon tekstitys, näkymän suurentaminen	40
<b>Elektroninen ohjelmaopas</b>	20
<b>EPG, valikko</b>	20

## H

<b>HDMI</b>	34, 36
<b>HDMI ARC</b>	34
<b>hoito</b>	5
<b>huolehtiminen ympäristöstä</b>	
käytön lopettaminen	6
kierrätys	6
television katselun aikana	6

## I

<b>ikäluokitus</b>	23
--------------------	----

## K

<b>kanavat</b>	
asennus (automaattinen)	30
järjestäminen uudelleen	32
kanavaluettelo	12
kytkin	11
nimeäminen uudelleen	32
päivitys	30
piilottaminen ja näyttäminen	20
suosikit	20
uudelleen järjestäminen	32
<b>kanavien järjestyksen muuttaminen</b>	32
<b>kanavien nimen vaihtaminen</b>	32
<b>kaukosäädin</b>	
esittely	8
näytössä näkyvä	39
<b>Kauppa-tila</b>	29
<b>kello</b>	21
<b>kensington-lukko</b>	41
<b>kieli</b>	
audio	24
tekstitys	24
valikko	24
<b>kierrätys</b>	6
<b>Koti-tila</b>	29
<b>Koti-valikko</b>	14
<b>kuulemisvaikeus</b>	18
<b>kuva-asetukset</b>	16
<b>kuvaruudun hoitaminen</b>	5
<b>kuvasuhde</b>	17
<b>kytkin</b>	10

---

<b>L</b>	
laitteet	
katsominen	12
lisääminen	14
lapsilukko	23
liitäntä	
laitteen liittäminen	34
liittäminen, tietokone	37
liittäminen, USB	25
liittimet	34, 36

---

<b>M</b>	
mitat	43
multimedia	25
multimedia, tiedostojen toistaminen	25

---

<b>N</b>	
näkövammaiset	18
näytönsäästäjä	23
näyttö, taustakuva	23

---

<b>O</b>	
ohjelmisto	
päivitys digitaalisen lähetyksen kautta	28
versio	27

---

<b>P</b>	
Pixel Plus Link	40

---

<b>S</b>	
säätimet	7
Scenea, katso näytönsäästäjä	23
Scenea, ottaminen käyttöön	23
seinäteline	43
sijainti, koti tai kauppa	29
smart-ääni	17
smart-kuva	15
suosikkiluettelo, lisääminen	20

---

---

<b>T</b>	
tehdasasetukset	29
tekniset tiedot	42
teksti-tv	
alasivut	19
kaksikuvanäyttö	19
suurentaminen	19
T.O.P.	19
teksti-TV 2.5	19
tekstitys	24
tekstitys, kieli	24
television asentaminen uudelleen	30
television kaiuttimien mykistys	39, 40
television käynnistäminen tai sammuttaminen	11
television sijoittaminen	29
teräväpiirto (HD), sisältö	34, 36
tietokone, katso PC	37
tietokone, näyttötarkkuudet	42

---

<b>U</b>	
uniajastin	22

---

<b>V</b>	
valmiustila	10
vianmääritys	45
virta	42

---

<b>Y</b>	
yleinen käyttö	18
yleinen liittyminen	38

---