

Register your product and get support at
www.philips.com/welcome

6900 series Smart LED TV

42PFL6907
47PFL6907



Εγχειρίδιο

PHILIPS

Περιεχόμενα

| | | | |
|-----------|--|--|--|
| 1 | Περιήγηση 3 | | |
| 1.1 | Smart TV 3 | | |
| 1.2 | Συλλογή εφαρμογών 3 | | |
| 1.3 | Βίντεο προς ενοικίαση 3 | | |
| 1.4 | Online TV 4 | | |
| 1.5 | Κοινωνικά δίκτυα 4 | | |
| 1.6 | Skype 4 | | |
| 1.7 | Smartphone και tablet 4 | | |
| 1.8 | Pause TV και εγγραφές 4 | | |
| 1.9 | Παιχνίδι 5 | | |
| 1.10 | EasyLink 5 | | |
| 2 | Ρύθμιση 6 | | |
| 2.1 | Βάση τηλεόρασης και ανάρτηση σε τοίχο 6 | | |
| 2.2 | Συμβουλές σχετικά με την τοποθέτηση 6 | | |
| 2.3 | Καλώδιο τροφοδοσίας 6 | | |
| 2.4 | Κεραία 7 | | |
| 2.5 | Δίκτυο 7 | | |
| 2.6 | Σύνδεση συσκευών 9 | | |
| 2.7 | Μενού Ρύθμιση 19 | | |
| 2.8 | Ασφάλεια και φροντίδα 20 | | |
| 3 | Τηλεόραση 23 | | |
| 3.1 | Ενεργοποίηση 23 | | |
| 3.2 | Τηλεχειριστήριο 24 | | |
| 3.3 | Παρακολούθηση TV 25 | | |
| 3.4 | Οδηγός προγράμματος 34 | | |
| 3.5 | Μετάβαση σε συσκευές 35 | | |
| 3.6 | Υπότιτλοι και γλώσσες 36 | | |
| 3.7 | Χρονοδιακόπτες και ρολόι 38 | | |
| 3.8 | Ρυθμίσεις εικόνας 38 | | |
| 3.9 | Ρυθμίσεις ήχου 40 | | |
| 3.10 | Ρυθμίσεις Ambilight 41 | | |
| 3.11 | Γενική πρόσβαση 42 | | |
| 4 | 3D 44 | | |
| 4.1 | Τι χρειάζεστε 44 | | |
| 4.2 | Γυαλιά 3D 44 | | |
| 4.3 | Παρακολούθηση σε 3D 44 | | |
| 4.4 | Ιδανική προβολή 3D 44 | | |
| 4.5 | Προειδοποίηση για την υγεία 45 | | |
| 4.6 | Φροντίδα των γυαλιών 3D 45 | | |
| 5 | Smart TV 46 | | |
| 5.1 | Μενού Αρχικής σελίδας 46 | | |
| 5.2 | Εφαρμογές Smart TV 46 | | |
| 5.3 | Βίντεο, φωτογραφίες και μουσική 49 | | |
| 5.4 | Pause TV 51 | | |
| 5.5 | Εγγραφή 52 | | |
| 5.6 | Εφαρμογή MyRemote 53 | | |
| 6 | Skype 59 | | |
| 6.1 | Τι είναι το Skype; 59 | | |
| 6.2 | Εκκίνηση Skype 59 | | |
| 6.3 | Επαφές 60 | | |
| 6.4 | Πραγματοποίηση κλήσεων στο Skype 61 | | |
| 6.5 | Μονάδες Skype 63 | | |
| 6.6 | Ρυθμίσεις Skype 63 | | |
| 6.7 | Έξοδος 64 | | |
| 6.8 | Όροι χρήσης 64 | | |
| 7 | Παιχνίδια 65 | | |
| 7.1 | Παίξιμο παιχνιδιού 65 | | |
| 7.2 | Παιχνίδια για δύο παίκτες 65 | | |
| 8 | Προδιαγραφές τηλεόρασης 66 | | |
| 8.1 | Περιβάλλον 66 | | |
| 8.2 | Ρεύμα 67 | | |
| 8.3 | Λήψη 67 | | |
| 8.4 | Οθόνη 67 | | |
| 8.5 | Ήχος 68 | | |
| 8.6 | Πολυμέσα 68 | | |
| 8.7 | Συνδεσιμότητα 68 | | |
| 8.8 | Διαστάσεις και βάρος 68 | | |
| 9 | Λογισμικό τηλεόρασης 70 | | |
| 9.1 | Έκδοση λογισμικού 70 | | |
| 9.2 | Ενημέρωση λογισμικού 70 | | |
| 9.3 | Λογισμικό ανοιχτού πηγαίου κώδικα 70 | | |
| 9.4 | Άδεια χρήσης ανοιχτού κώδικα 71 | | |
| 10 | Υποστήριξη 72 | | |
| 10.1 | Δήλωση 72 | | |
| 10.2 | Χρήση της βοήθειας και της αναζήτησης 72 | | |
| 10.3 | Ηλεκτρονική βοήθεια 72 | | |
| 10.4 | Εξυπηρέτηση Καταναλωτών 72 | | |
| 11 | Πνευματικά δικαιώματα και άδειες 73 | | |
| 11.1 | HDMI 73 | | |
| 11.2 | Dolby 73 | | |
| 11.3 | Skype 73 | | |
| 11.4 | DivX 73 | | |
| 11.5 | Microsoft 73 | | |
| 11.6 | Άλλα εμπορικά σήματα 73 | | |
| | Ευρετήριο 74 | | |

Περιήγηση

Smart TV

Συνδέστε την **τηλεόραση Smart TV της Philips με τεχνολογία LED** στο Internet και ανακαλύψτε έναν νέο κόσμο τηλεόρασης. Μπορείτε να συνδεθείτε ενσύρματα με το δρομολογητή σας ή ασύρματα μέσω Wi-Fi.

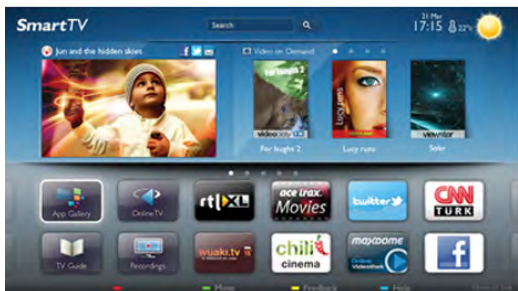

Με την τηλεόραση συνδεδεμένη στο οικιακό σας δίκτυο, μπορείτε να προβάλλετε φωτογραφίες από smartphone στην τηλεόραση, να αναπαράγετε βίντεο αποθηκευμένα στον υπολογιστή σας ή να ελέγχετε την τηλεόραση με το tablet σας.

Με την τηλεόραση συνδεδεμένη στο Internet, μπορείτε να παρακολουθείτε ταινίες που νοικιάζετε από ηλεκτρονικά βιντεοκλάμπ, να διαβάζετε τον ηλεκτρονικό οδηγό προγράμματος ή να εγγράφετε τις αγαπημένες σας τηλεοπτικές εκπομπές σε σκληρούς δίσκους USB. Οι εφαρμογές Smart TV προσφέρουν ακόμα μεγαλύτερη διασκέδαση με κάθε είδους ψυχαγωγικές και πρακτικές υπηρεσίες.

Στη **Βοήθεια**, πατήστε το κουμπί **■ Λίστα** και αναζητήστε την επιλογή **Smart TV** για να δείτε περισσότερες πληροφορίες.

Συλλογή εφαρμογών

Ανοίξτε τη **Συλλογή εφαρμογών** στο Smart TV για να περιηγηθείτε στις Εφαρμογές, τη συλλογή διαδικτυακών τοποθεσιών που έχουν προσαρμοστεί για χρήση σε τηλεόραση.



Βρείτε τις αντίστοιχες εφαρμογές για το YouTube, εθνικές εφημερίδες, διαδικτυακά άλμπουμ φωτογραφιών, το Facebook, το Twitter, κ.λπ. Υπάρχουν εφαρμογές για την ενοικίαση βίντεο από ηλεκτρονικά βιντεοκλάμπ, καθώς και εφαρμογές για την παρακολούθηση προγραμμάτων που έχετε χάσει. Αν ψάχνετε κάτι που δεν υπάρχει στη Συλλογή εφαρμογών, δοκιμάστε να χρησιμοποιήσετε τον Παγκόσμιο Ιστό και περιηγηθείτε στο Internet από την τηλεόραση.

Στη **Βοήθεια**, πατήστε το κουμπί **■ Λίστα** και αναζητήστε την επιλογή **Συλλογή εφαρμογών** για να δείτε περισσότερες πληροφορίες.

Βίντεο προς ενοικίαση

Δεν χρειάζεται να βγείτε από το σπίτι σας για να **νοικιάσετε βίντεο**. Μπορείτε να νοικιάσετε όλες τις τελευταίες ταινίες από το ηλεκτρονικό βιντεοκλάμπ της περιοχής σας.

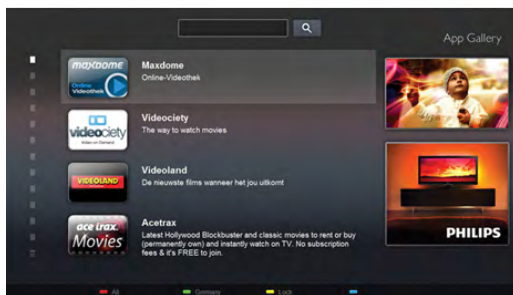

Ανοίξτε το Smart TV και προσθέστε την εφαρμογή του βιντεοκλάμπ στην αρχική σελίδα του Smart TV. Ανοίξτε την εφαρμογή του βιντεοκλάμπ, δημιουργήστε τον προσωπικό σας λογαριασμό, επιλέξτε την ταινία που θέλετε να δείτε και πατήστε το κουμπί αναπαραγωγής. Δεν χρειάζεται να κάνετε λήψη της ταινίας, μπορείτε να την παρακολουθήσετε αμέσως*.

Στη **Βοήθεια**, πατήστε το κουμπί **■ Λίστα** και αναζητήστε την επιλογή **Βίντεο προς ενοικίαση** για να δείτε περισσότερες πληροφορίες.

* Ανάλογα με την υπηρεσία μετάδοσης ροής βίντεο του επιλεγμένου βιντεοκλάμπ.

Online TV

Με τις εφαρμογές **Online TV** του Smart TV (μετάδοση ροής τηλεόρασης), μπορείτε να παρακολουθείτε τηλεοπτικά προγράμματα που έχετε χάσει ή να βλέπετε τα αγαπημένα σας προγράμματα όποτε σας βολεύει. Αναζητήστε το λογότυπο του σταθμού μετάδοσης στη Συλλογή εφαρμογών.

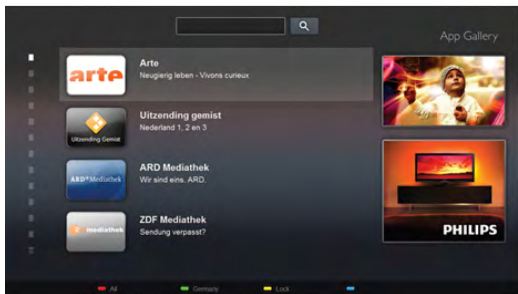

Στη **Βοήθεια**, πατήστε το κουμπί **Λίστα** και αναζητήστε την επιλογή **Online TV** για να δείτε περισσότερες πληροφορίες.

Κοινωνικά δίκτυα

Δεν χρειάζεται να σηκώνεστε για να ελέγχετε τα μηνύματα των φίλων σας στον υπολογιστή σας. Ανοίξτε το Smart TV, επιλέξτε τη σελίδα **κοινωνικής δικτύωσης** που θέλετε και απαντήστε στα μηνύματα από την άνεση του καναπέ σας.



Η Smart TV υποστηρίζει τα δημοφιλή κοινωνικά δίκτυα Facebook και Twitter.

Στη **Βοήθεια**, πατήστε το κουμπί **Λίστα** και αναζητήστε την επιλογή **Συλλογή εφαρμογών** για να δείτε περισσότερες πληροφορίες.

Skype

Με το **Skype™** μπορείτε να πραγματοποιείτε δωρεάν βιντεοκλήσεις στην τηλεόρασή σας.



Μπορείτε να καλείτε και να βλέπετε τους φίλους σας από οποιοδήποτε σημείο του κόσμου. Για να πραγματοποιήσετε μια βιντεοκλήση, χρειάζεστε μια κάμερα με ενσωματωμένο μικρόφωνο και μια καλή σύνδεση στο Internet.

Στη **Βοήθεια**, πατήστε το κουμπί **Λίστα** και αναζητήστε την επιλογή **Skype** για να δείτε περισσότερες πληροφορίες.

Smartphone και tablet

Για να χρησιμοποιήσετε το smartphone ή το tablet σας ως τηλεχειριστήριο τηλεόρασης ή χειριστήριο πολυμέσων, κατεβάστε την εφαρμογή **Philips MyRemote** από το κατάστημα εφαρμογών του smartphone ή του tablet σας.



Χειριστείτε την τηλεόραση από το smartphone ή το tablet σας, αλλάξτε κανάλια ή ρυθμίστε την ένταση ήχου. Με την εφαρμογή MyRemote, μπορείτε να χρησιμοποιήσετε το τηλέφωνο ή το tablet για να στείλετε φωτογραφίες, μουσική ή βίντεο από τον υπολογιστή στην τηλεόρασή σας. Επιπλέον, με την εφαρμογή MyRemote στο tablet σας, μπορείτε να εμφανίσετε τον Οδηγό προγράμματος, να διαβάσετε πληροφορίες για τα προγράμματα και να αλλάξετε κανάλι στην τηλεόραση με μία μόνο κίνηση του δαχτύλου σας. Η εφαρμογή MyRemote είναι διαθέσιμη για συσκευές iOS και Android.

Στη **Βοήθεια**, πατήστε το κουμπί **Λίστα** και αναζητήστε την επιλογή **Εφαρμογή MyRemote** για να δείτε περισσότερες πληροφορίες.

Pause TV και εγγραφές

Συνδέοντας έναν σκληρό δίσκο USB, μπορείτε να διακόψετε προσωρινά ή να εγγράψετε εκπομπές από ψηφιακά τηλεοπτικά κανάλια.



Διακόψτε προσωρινά το πρόγραμμα της τηλεόρασης, για να απαντήσετε σε μια επείγουσα κλήση ή για να κάνετε ένα διάλειμμα στη διάρκεια του αγώνα, ενώ η τηλεόραση αποθηκεύει το πρόγραμμα που μεταδίδεται στον σκληρό δίσκο USB. Μπορείτε να συνεχίσετε ξανά την παρακολούθηση αργότερα από το σημείο που σταματήσατε. Συνδέοντας έναν σκληρό δίσκο USB, μπορείτε επίσης να εγγράψετε ψηφιακές μεταδόσεις. Μπορείτε να εγγράψετε ένα πρόγραμμα ενώ το παρακολουθείτε ή να προγραμματίσετε την εγγραφή ενός προσεχούς προγράμματος.

Στη **Βοήθεια**, πατήστε το κουμπί **■ Λίστα** και αναζητήστε την επιλογή **Pause TV** ή **Εγγραφή** για να δείτε περισσότερες πληροφορίες.

Παιχνίδι

Αν επιλέξετε την **κονσόλα παιχνιδιού** στο αρχικό μενού, η τηλεόραση μεταβαίνει αυτόματα στις ρυθμίσεις που είναι ιδανικές για παιχνίδια.

Αν παίζετε ένα παιχνίδι για πολλούς παίκτες με διαίρεση οθόνης, μπορείτε να ρυθμίσετε την τηλεόραση ώστε να δείχνει κάθε οθόνη ως πλήρη οθόνη. Με αυτό τον τρόπο, κάθε παίκτης μπορεί να εστιάσει την προσοχή του στο παιχνίδι του.



Η τηλεόραση χρησιμοποιεί την τεχνολογία 3D για την προβολή και των δύο οθονών. Για να παίξετε ένα παιχνίδι για δύο παίκτες με δύο διαφορετικές πλήρεις οθόνες, θα χρειαστείτε ένα ζευγάρι γυαλιά 3D για κάθε παίκτη.

Στη **Βοήθεια**, πατήστε το κουμπί **■ Λίστα** και αναζητήστε την επιλογή **Κονσόλα παιχνιδιών** ή **Παιχνίδια για δύο παίκτες** για να δείτε περισσότερες πληροφορίες.

EasyLink

Με το **EasyLink**, μπορείτε να ελέγχετε συνδεδεμένες συσκευές, όπως μια συσκευή αναπαραγωγής Blu-ray, με το τηλεχειριστήριο της τηλεόρασης. Το EasyLink χρησιμοποιεί το πρωτόκολλο HDMI CEC για να επικοινωνεί με τις συνδεδεμένες συσκευές.

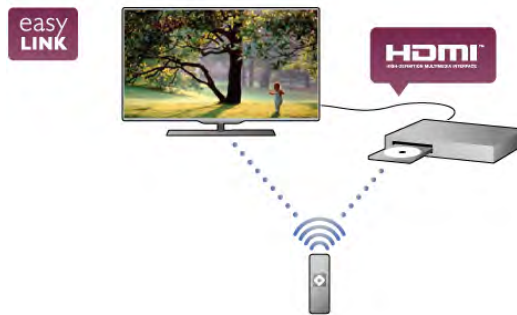

Στη **Βοήθεια**, πατήστε το κουμπί **■ Λίστα** και αναζητήστε την επιλογή **EasyLink** για να δείτε περισσότερες πληροφορίες.

Ρύθμιση

Βάση τηλεόρασης και ανάρτηση σε τοίχο

Βάση τηλεόρασης

Οι οδηγίες τοποθέτησης για τη βάση της τηλεόρασης περιλαμβάνονται στον Οδηγό γρήγορης εκκίνησης που συνοδεύει την τηλεόραση. Σε περίπτωση που έχετε χάσει τον οδηγό, μπορείτε να κάνετε λήψη του από τη διαδικτυακή τοποθεσία www.philips.com. Για να βρείτε τον Οδηγό γρήγορης εκκίνησης της δικής σας συσκευής, χρησιμοποιήστε τον αριθμό του τύπου προϊόντος της τηλεόρασης.

Στη **Βοήθεια**, πατήστε το κουμπί **Λίστα** και αναζητήστε την επιλογή **Ανάρτηση σε τοίχο**, για να χρησιμοποιήσετε τη βάση της τηλεόρασης προκειμένου να τοποθετήσετε τη συσκευή στον τοίχο.

Ανάρτηση σε τοίχο

Η τηλεόρασή σας είναι έτοιμη για χρήση με βραχίονα επιτοίχιας ανάρτησης συμβατό με τα πρότυπα VESA (ο βραχίονας πωλείται ξεχωριστά). Βρείτε τον κωδικό VESA δίπλα στον αριθμό τύπου της τηλεόρασης.

- 42PFL6907 - VESA MIS-F 400x400,M6
- 47PFL6907 - VESA MIS-F 400x400,M6

Για να στερεώσετε σταθερά το βραχίονα, χρησιμοποιήστε το μήκος βίδας που φαίνεται στο σχέδιο.

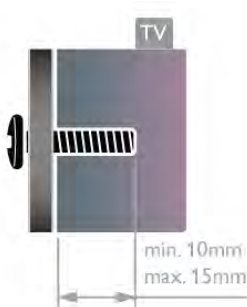

Προσοχή

Η ανάρτηση της τηλεόρασης σε τοίχο απαιτεί ειδικές δεξιότητες και πρέπει να πραγματοποιείται μόνο από εξειδικευμένο προσωπικό. Επιπλέον, το στήριγμα επιτοίχιας ανάρτησης πρέπει να πληροί ορισμένα πρότυπα ασφαλείας ανάλογα με το βάρος της τηλεόρασης. Πριν να τοποθετήσετε την τηλεόραση, διαβάστε επίσης τις προφυλάξεις ασφαλείας.

Η TP Vision Netherlands B.V. δεν φέρει καμία ευθύνη για την ακατάλληλη τοποθέτηση σε τοίχο ή για οποιαδήποτε τοποθέτηση ενδέχεται να προκαλέσει ατύχημα ή τραυματισμό.

Συμβουλές σχετικά με την τοποθέτηση

- Τοποθετήστε την τηλεόραση σε σημείο όπου δεν πέφτει φως απευθείας πάνω στην οθόνη.
- Για το ιδανικό εφέ Ambilight, χαμηλώστε την ένταση του φωτισμού στο χώρο.
- Για το ιδανικό εφέ Ambilight, τοποθετήστε την τηλεόραση σε απόσταση έως 25 εκ. από τον τοίχο.
- Η ιδανική απόσταση για να παρακολουθείτε τηλεόραση ισούται με το τριπλάσιο της διαγωνίου της οθόνης. Όταν είστε καθισμένοι, τα μάτια σας πρέπει να είναι στο ίδιο επίπεδο με το κέντρο της οθόνης.
- Για καλύτερο ήχο, τοποθετήστε την τηλεόραση σε μια σκληρή επιφάνεια.



Καλώδιο τροφοδοσίας

Τοποθετήστε το καλώδιο τροφοδοσίας στην υποδοχή **POWER** της τηλεόρασης.

Βεβαιωθείτε ότι το καλώδιο τροφοδοσίας είναι καλά συνδεδεμένο στην τηλεόραση.

Βεβαιωθείτε ότι θα έχετε πάντα πρόσβαση στο φως που συνδέεται με την πρίζα.

Κατά την αποσύνδεση του φως, τραβάτε πάντα το βύσμα και ποτέ το καλώδιο.

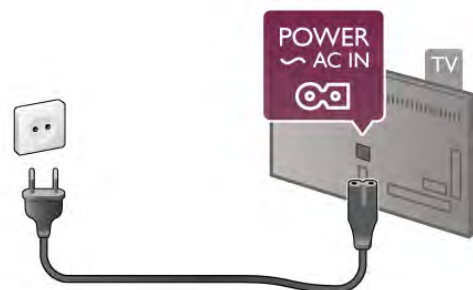

Αν και η τηλεόραση αυτή καταναλώνει ελάχιστη ενέργεια στην κατάσταση αναμονής, για εξοικονόμηση ενέργειας, συνιστάται να αποσυνδέετε το καλώδιο τροφοδοσίας, αν δεν σκοπεύετε να χρησιμοποιήσετε την τηλεόραση για μεγάλο χρονικό διάστημα.

Στη **Βοήθεια**, πατήστε το κουμπί **■ Λίστα** και αναζητήστε την επιλογή **Αναμονή**, για να δείτε περισσότερες πληροφορίες σχετικά με την ενεργοποίηση και την απενεργοποίηση της τηλεόρασης.

2.4

Κεραία

Εντοπίστε την υποδοχή κεραίας που βρίσκεται στο πίσω μέρος της τηλεόρασης. Συνδέστε το καλώδιο κεραίας στην υποδοχή **κεραίας** **ΤΓ**.

Μπορείτε να συνδέσετε τη δική σας κεραία ή να συνδεθείτε σε ένα σήμα κεραίας από ένα σύστημα κατανομής σήματος κεραίας (τα συστήματα αυτά χρησιμοποιούνται ευρέως σε ορισμένες περιοχές). Χρησιμοποιήστε ένα ομοαξονικό καλώδιο κεραίας IEC RF 75 Ohm.

Χρησιμοποιήστε τη συγκεκριμένη υποδοχή κεραίας για σήματα εισόδου DVB-T και DVB-C.

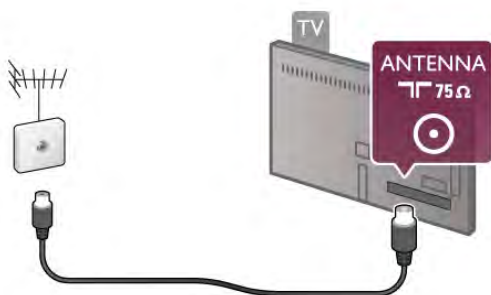

2.5

Δίκτυο

Ασύρματη σύνδεση

Τι χρειάζεστε

Για να συνδέσετε την τηλεόραση ασύρματα στο Internet, θα χρειαστείτε έναν **ασύρματο δρομολογητή**. Χρησιμοποιήστε μια υψηλής ταχύτητας (ευρυζωνική) σύνδεση στο Internet.



Λογισμικό διακομιστή πολυμέσων

Εγκαθιστώντας ένα λογισμικό διακομιστή πολυμέσων στον υπολογιστή σας, μπορείτε να ανοίγετε στην οθόνη της τηλεόρασης φωτογραφίες, μουσική και βίντεο που είναι αποθηκευμένα στον υπολογιστή σας.

Χρησιμοποιήστε μια πρόσφατη έκδοση ενός λογισμικού διακομιστή πολυμέσων, όπως το Windows Media Player 11, το Twonky™ ή κάποιο αντίστοιχο*.

Εγκαταστήστε το λογισμικό στον υπολογιστή σας και ρυθμίστε το ώστε να γίνεται κοινή χρήση των αρχείων πολυμέσων με την τηλεόραση. Ανατρέξτε στο εγχειρίδιο του λογισμικού διακομιστή πολυμέσων για περισσότερες πληροφορίες.

Για να ανοίξετε τα αρχεία σας στην τηλεόραση, το λογισμικό διακομιστή πολυμέσων πρέπει να εκτελείται στον υπολογιστή.

* Στη **Βοήθεια**, πατήστε το κουμπί **■ Λίστα** και αναζητήστε την επιλογή **Λογισμικό διακομιστή πολυμέσων, υποστηριζόμενο**, για να δείτε μια επισκόπηση των υποστηριζόμενων λογισμικών διακομιστή πολυμέσων.

Δημιουργία της σύνδεσης

Ακολουθήστε τα βήματα **1** έως **5**.

Βήμα 1 - Βεβαιωθείτε ότι ο δρομολογητής του ασύρματου δικτύου σας είναι ενεργοποιημένος.

Βήμα 2 - Πατήστε το κουμπί **🏠**, επιλέξτε **⚙️ Ρύθμιση** και στη συνέχεια πατήστε **OK**.

Βήμα 3 - Επιλέξτε **Σύνδεση σε δίκτυο** και πατήστε **OK**.

Βήμα 4 - Επιλέξτε **Ασύρματα** και πατήστε **OK**.

Βήμα 5 - Επιλέξτε **Σάρωση** για να πραγματοποιήσετε σάρωση για το ασύρματο δίκτυό σας. Αν έχετε δρομολογητή με WPS (Wi-Fi Protected Setup), μπορείτε να επιλέξετε **WPS**. Επισημάνετε την επιλογή σας και πατήστε **OK**.

- Σάρωση

Επιλέξτε **Σάρωση** για να πραγματοποιήσετε σάρωση για το ασύρματο δίκτυό σας (τον ασύρματο δρομολογητή σας). Η τηλεόραση ενδέχεται να εντοπίσει αρκετά ασύρματα δίκτυα στην περιοχή σας.

- WPS

Αν ο δρομολογητής σας διαθέτει WPS, μπορείτε να συνδεθείτε απευθείας στο δρομολογητή χωρίς να πραγματοποιήσετε σάρωση. Πηγαίνετε στο δρομολογητή, πατήστε το κουμπί **WPS** και επιστρέψτε στην τηλεόραση εντός 2 λεπτών. Στη συνέχεια, πατήστε **Σύνδεση** για να δημιουργήσετε τη σύνδεση.

Αν το ασύρματο δίκτυό σας περιλαμβάνει συσκευές που χρησιμοποιούν το σύστημα κρυπτογράφησης ασφαλείας WEP, δεν μπορείτε να χρησιμοποιήσετε την επιλογή WPS. Αν πρέπει να χρησιμοποιήσετε τον **κωδικό PIN WPS** για τη σύνδεση, επιλέξτε **Σάρωση** αντί για WPS.

Βήμα 6 - Στη λίστα των δικτύων που εντοπίστηκαν, επιλέξτε το ασύρματο δίκτυό σας και πατήστε **OK**. Αν το δίκτυό σας δεν περιλαμβάνεται στη λίστα, επειδή το όνομα του δικτύου είναι κρυφό (έχετε απενεργοποιήσει τη μετάδοση του SSID του δρομολογητή), επιλέξτε **Χειρ/τη κατ/ση** για να εισαγάγετε το όνομα του δικτύου.

Βήμα 7 - Ανάλογα με τον τύπο του δρομολογητή, μπορείτε πλέον να εισαγάγετε το κλειδί κρυπτογράφησης (WEP, WPA ή WPA2). Αν έχετε ήδη εισαγάγει το κλειδί κρυπτογράφησης για το συγκεκριμένο δίκτυο κάποια άλλη φορά, μπορείτε να επιλέξετε **Επόμενο** για να δημιουργήσετε αμέσως τη σύνδεση. Αν ο δρομολογητής σας υποστηρίζει WPS ή PIN WPS, μπορείτε να επιλέξετε **WPS, PIN WPS** ή **Τυπικό**. Επιστημάνετε την επιλογή σας και πατήστε **OK**.

- Τυπικό

Επιλέξτε **Τυπικό** για να εισαγάγετε το κλειδί κρυπτογράφησης (κωδικός πρόσβασης, κωδική φράση ή κλειδί ασφαλείας) με μη αυτόματο τρόπο. Μπορείτε να χρησιμοποιήσετε το πληκτρολόγιο στο τηλεχειριστήριο για να εισαγάγετε το κλειδί κρυπτογράφησης. Αφού εισαγάγετε το κλειδί, πατήστε **Σύνδεση**.

- PIN WPS

Για να δημιουργήσετε μια ασφαλή σύνδεση WPS με κωδικό PIN, επιλέξτε **PIN WPS** και πατήστε **OK**. Σημειώστε τον 8ψήφιο κωδικό PIN που θα εμφανιστεί και εισαγάγετέ τον στο λογισμικό δρομολογητή στον υπολογιστή σας. Επιστρέψτε στην τηλεόραση και πατήστε **Σύνδεση**. Ανατρέξτε στο εγχειρίδιο του δρομολογητή για πληροφορίες σχετικά με το πού πρέπει να εισαγάγετε τον κωδικό PIN στο λογισμικό δρομολογητή.

Βήμα 8 - Μόλις η σύνδεση δημιουργηθεί επιτυχώς, θα εμφανιστεί ένα μήνυμα.

Διαμόρφωση δικτύου

Αν η σύνδεση αποτύχει, μπορείτε να ελέγξετε τη ρύθμιση DHCP του δρομολογητή. Το DHCP πρέπει να έχει ρυθμιστεί στην επιλογή **Ενεργοποιημένο**.

Εναλλακτικά, αν είστε προχωρημένος χρήστης και θέλετε να εγκαταστήσετε το δίκτυο ορίζοντας τη στατική διεύθυνση IP, ρυθμίστε την τηλεόραση στην επιλογή Στατική IP.

Για να ρυθμίσετε την τηλεόραση στην επιλογή "Στατική IP", πατήστε το κουμπί **🏠**, επιλέξτε **⚙️ Ρύθμιση** και στη συνέχεια πατήστε **OK**. Επιλέξτε **Ρυθμίσεις δικτύου > Διαμόρφ δικτύου > Στατική IP**. Με την επιλογή "Στατική IP" ενεργοποιημένη στο μενού, μπορείτε να ορίσετε τη διεύθυνση IP και άλλες απαραίτητες ρυθμίσεις στη **Διαμόρφ στατικής διεύθ IP** στο ίδιο μενού.

Προβλήματα δικτύου

Δεν εντοπίστηκε ασύρματο δίκτυο ή διακόπηκε η σύνδεση

- Η παρουσία φούρνων μικροκυμάτων, τηλεφώνων DECT και άλλων συσκευών Wi-Fi 802.11b/g/n στον περιβάλλοντα χώρο ενδέχεται να προκαλεί παρεμβολές στο ασύρματο δίκτυο.

- Βεβαιωθείτε ότι τα τείχη προστασίας στο δίκτυό σας επιτρέπουν την πρόσβαση στην ασύρματη σύνδεση της τηλεόρασης.

- Αν το ασύρματο δίκτυο δεν λειτουργεί σωστά στο σπίτι σας, δοκιμάστε να δημιουργήσετε ένα ενσύρματο δίκτυο.

Το Internet δεν λειτουργεί

- Αν η σύνδεση με το δρομολογητή δεν παρουσιάζει κάποιο πρόβλημα, ελέγξτε τη σύνδεση του δρομολογητή στο Internet.

Η σύνδεση με τον υπολογιστή και η σύνδεση στο Internet είναι αργές

- Ανατρέξτε στο εγχειρίδιο χρήσης του ασύρματου δρομολογητή σας για πληροφορίες σχετικά με την εμβέλεια σε εσωτερικούς χώρους, το ρυθμό μεταφοράς και άλλους παράγοντες που επηρεάζουν την ποιότητα του σήματος.
- Χρησιμοποιήστε μια υψηλής ταχύτητας (ευρυζωνική) σύνδεση στο Internet για το δρομολογητή σας.

Ενσύρματο δίκτυο

Τι χρειάζεστε

Χρειάζεστε ένα **δρομολογητή** δικτύου για να συνδέσετε την τηλεόραση στο Internet. Χρησιμοποιήστε ένα δρομολογητή με υψηλής ταχύτητας (ευρυζωνική) σύνδεση στο Internet.



Εγκατάσταση

Ακολουθήστε τα βήματα **1** έως **5**.

- 1** - Συνδέστε το δρομολογητή στην τηλεόραση με ένα καλώδιο δικτύου (καλώδιο Ethernet**).
- 2** - Βεβαιωθείτε ότι ο δρομολογητής είναι ενεργοποιημένος.
- 3** - Πατήστε το κουμπί **🏠**, επιλέξτε **⚙️ Ρύθμιση** και στη συνέχεια πατήστε **OK**.
- 4** - Επιλέξτε **Σύνδεση σε δίκτυο** και πατήστε **OK**.
- 5** - Επιλέξτε **Ενσύρματα** και πατήστε **OK**.

Η τηλεόραση αναζητά συνεχώς τη σύνδεση δικτύου. Μόλις η σύνδεση δημιουργηθεί επιτυχώς, θα εμφανιστεί ένα μήνυμα.

Διαμόρφωση δικτύου

Αν η σύνδεση αποτύχει, μπορείτε να ελέγξετε τη ρύθμιση DHCP του δρομολογητή. Το DHCP πρέπει να έχει ρυθμιστεί στην επιλογή "Ενεργοποιημένο".

Εναλλακτικά, αν είστε προχωρημένος χρήστης και θέλετε να εγκαταστήσετε το δίκτυο ορίζοντας τη στατική διεύθυνση IP, ρυθμίστε την τηλεόραση στην επιλογή Στατική IP".

Για να ρυθμίσετε την τηλεόραση στην επιλογή "Στατική IP", πατήστε το κουμπί **🏠**, επιλέξτε **⚙️ Ρύθμιση** και στη συνέχεια πατήστε **OK**.

Επιλέξτε **Ρυθμίσεις δικτύου > Διαμόρφ δικτύου > Στατική IP**. Με την επιλογή "Στατική IP" ενεργοποιημένη στο μενού, μπορείτε να ορίσετε τη διεύθυνση IP και άλλες απαραίτητες ρυθμίσεις στη **Διαμόρφ στατικής διεύθ IP** στο ίδιο μενού.

Αν διαθέτετε περισσότερες από μία τηλεοράσεις στο δίκτυό σας, εδώ μπορείτε να τις μετονομάσετε.

Λογισμικό διακομιστή πολυμέσων

Εγκαθιστώντας ένα λογισμικό διακομιστή πολυμέσων στον υπολογιστή σας, μπορείτε να ανοίγετε στην οθόνη της τηλεόρασης φωτογραφίες, μουσική και βίντεο που είναι αποθηκευμένα στον υπολογιστή.

Χρησιμοποιήστε μια πρόσφατη έκδοση ενός λογισμικού διακομιστή πολυμέσων, όπως το Windows Media Player 11, το Twonky™ ή κάποιο αντίστοιχο*.



Εγκαταστήστε το λογισμικό στον υπολογιστή σας και ρυθμίστε το ώστε να γίνεται κοινή χρήση των αρχείων πολυμέσων με την τηλεόραση. Ανατρέξτε στο εγχειρίδιο του λογισμικού διακομιστή πολυμέσων για περισσότερες πληροφορίες.

Για να ανοίξετε τα αρχεία σας στην τηλεόραση, το λογισμικό διακομιστή πολυμέσων πρέπει να εκτελείται στον υπολογιστή.

* Στη **Βοήθεια**, πατήστε το κουμπί  **Λίστα** και αναζητήστε την επιλογή **Λογισμικό διακομιστή πολυμέσων, υποστηριζόμενο**, για να δείτε μια επισκόπηση των υποστηριζόμενων λογισμικών διακομιστή πολυμέσων.

**Για συμμόρφωση με τους κανονισμούς EMC, χρησιμοποιήστε ένα θωρακισμένο καλώδιο Ethernet FTP Cat. 5E.

Ρυθμίσεις δικτύου

Για να ανοίξετε τις Ρυθμίσεις δικτύου, πατήστε το κουμπί , επιλέξτε  **Ρύθμιση** και στη συνέχεια πατήστε **OK**. Επιλέξτε **Ρυθμίσεις δικτύου** και πατήστε **OK**.

Προβολή ρυθμίσεων δικτύου

Όλες οι τρέχουσες ρυθμίσεις δικτύου εμφανίζονται εδώ: η διεύθυνση IP, η διεύθυνση MAC, η ισχύς του σήματος, η ταχύτητα, η μέθοδος κρυπτογράφησης κ.λπ.

Τύπος δικτύου

Ρυθμίστε το δίκτυο στην επιλογή "Ενσύρματα" ή "Ασύρματα".

Διαμόρφωση δικτύου

Ρυθμίστε τη διαμόρφωση δικτύου στην επιλογή "DHCP & Αυτόματη IP" ή "Στατική IP".

Διαμόρφωση στατικής διεύθυνσης IP

Αν έχετε επιλέξει "Στατική IP", εδώ μπορείτε να ορίσετε όλες τις απαραίτητες ρυθμίσεις της στατικής διεύθυνσης IP.

DMR - Απόδοση ψηφιακών μέσων

Για να λαμβάνετε αρχεία πολυμέσων από smartphone και tablet, ορίστε τη ρύθμιση DMR στην επιλογή **Ενεργό**.

Όνομα δικτύου τηλεόρασης

Ρύθμιση / Σύνδεση συσκευών

Απαλοιφή μνήμης Internet

Με την Απαλοιφή μνήμης Internet, μπορείτε να διαγράψετε όλα τα αρχεία Internet που είναι αποθηκευμένα στην τηλεόρασή σας. Η επιλογή αυτή διαγράφει την εγγραφή στις υπηρεσίες Smart TV της Philips, τη ρύθμιση γονικής διαβάθμισης, τα στοιχεία σύνδεσης στις εφαρμογές βιντεοκλάμπ, τα αγαπημένα σας στις εφαρμογές Smart TV, τους σελιδοδείκτες και το ιστορικό Internet. Επιπλέον, οι διαδραστικές εφαρμογές MHEG μπορεί να αποθηκεύουν στην τηλεόραση σας τα αποκαλούμενα "cookies". Και αυτά τα αρχεία διαγράφονται.

2.6

Σύνδεση συσκευών

Συμβουλές σχετικά με τις συνδέσεις

Οδηγός σύνδεσης

Συνδέετε πάντοτε κάθε συσκευή στην τηλεόραση χρησιμοποιώντας τη **διαθέσιμη σύνδεση με την υψηλότερη ποιότητα**. Χρησιμοποιείτε επίσης καλώδια καλής ποιότητας, ώστε να διασφαλίζεται η σωστή μεταφορά των σημάτων εικόνας και ήχου.

Αν θέλετε να συνδέσετε πολλές συσκευές στην τηλεόραση και χρειάζεστε βοήθεια, μπορείτε να επισκεφθείτε τον **Οδηγό συνδεσιμότητας τηλεοράσεων της Philips**. Ο οδηγός παρέχει πληροφορίες σχετικά με το πώς πρέπει να συνδέσετε τις συσκευές και ποια καλώδια να χρησιμοποιήσετε.

Μεταβείτε στη διεύθυνση www.connectivityguide.philips.com

Κεραία

Αν διαθέτετε αποκωδικοποιητή (ψηφιακό δέκτη) ή συσκευή εγγραφής, συνδέστε τα καλώδια κεραίας έτσι ώστε το **σήμα της κεραίας** να περνά πρώτα από τον αποκωδικοποιητή ή/και τη συσκευή εγγραφής προτού φτάσει στην τηλεόραση. Με αυτό τον τρόπο, η κεραία και ο αποκωδικοποιητής θα μπορούν να στέλνουν τυχόν επιπλέον κανάλια για εγγραφή στη συσκευή εγγραφής.

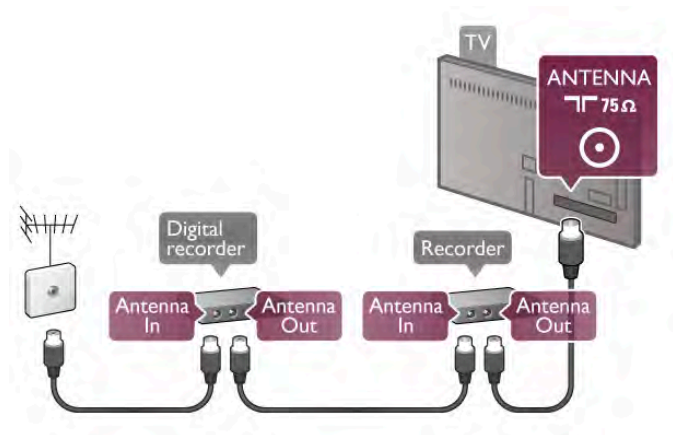

HDMI

Η σύνδεση **HDMI** προσφέρει την καλύτερη ποιότητα εικόνας και ήχου. Το καλώδιο HDMI συνδυάζει τα σήματα εικόνας και ήχου. Χρησιμοποιήστε ένα καλώδιο HDMI για τηλεοπτικά σήματα υψηλής ευκρίνειας (HD). Για τη μεταφορά βέλτιστης ποιότητας σήματος, το καλώδιο HDMI δεν πρέπει να έχει μήκος μεγαλύτερο από 5 μέτρα.



EasyLink HDMI CEC

Αν οι συσκευές σας είναι συνδεδεμένες μέσω HDMI και διαθέτουν EasyLink, μπορείτε να τις ελέγχετε με το τηλεχειριστήριο της τηλεόρασης. Το EasyLink HDMI CEC πρέπει να είναι ενεργοποιημένο τόσο στην τηλεόραση όσο και στη συνδεδεμένη συσκευή.

Στη **Βοήθεια**, πατήστε το κουμπί **Λίστα** και αναζητήστε την επιλογή **EasyLink HDMI CEC** για να δείτε περισσότερες πληροφορίες σχετικά με τη χρήση του EasyLink.

HDMI ARC

Όλες οι συνδέσεις HDMI της τηλεόρασης διαθέτουν ARC (κανάλι επιστροφής ήχου).

Σε περίπτωση που και η συσκευή που θέλετε να συνδέσετε (π.χ. το Home Cinema) διαθέτει σύνδεση HDMI ARC, συνδέστε τη σε οποιαδήποτε από τις συνδέσεις HDMI της τηλεόρασης. Με τη σύνδεση HDMI ARC, δεν χρειάζεται να συνδέσετε το επιπλέον καλώδιο ήχου για την αποστολή του ήχου της τηλεοπτικής εικόνας στο Home Cinema. Η σύνδεση HDMI ARC συνδυάζει και τα δύο σήματα. Μπορείτε να χρησιμοποιήσετε οποιαδήποτε σύνδεση HDMI της τηλεόρασης, για να συνδέσετε το Home Cinema, αλλά το κανάλι ARC είναι διαθέσιμο μόνο για 1 συσκευή/ σύνδεση κάθε φορά.

Σε περίπτωση που προτιμάτε να απενεργοποιήσετε το κανάλι ARC στις συνδέσεις HDMI, πατήστε το κουμπί , επιλέξτε **Ρύθμιση** και στη συνέχεια πατήστε **OK**. Επιλέξτε **Ρυθμίσεις τηλεόρασης > Ήχος > Για προχωρημένους > HDMI ARC**.

DVI σε HDMI

Χρησιμοποιήστε έναν προσαρμογέα DVI σε HDMI, αν η συσκευή διαθέτει μόνο σύνδεση DVI. Χρησιμοποιήστε μία από τις συνδέσεις HDMI και συνδέστε ένα καλώδιο ήχου L/R (βύσμα mini 3,5 χιλ.) στην είσοδο ήχου VGA/DVI στο πίσω μέρος της τηλεόρασης.

Προστασία κατά της αντιγραφής

Τα καλώδια DVI και HDMI υποστηρίζουν την τεχνολογία HDCP (Προστασία ψηφιακού περιεχομένου υψηλού εύρους ζώνης). Το HDCP είναι ένα σήμα προστασίας κατά της αντιγραφής, το οποίο αποτρέπει την αντιγραφή περιεχομένου από δίσκους DVD ή Blu-ray. Αναφέρεται και ως DRM (Διαχείριση δικαιωμάτων ψηφιακού περιεχομένου).

Υ Pb Pr

Η σύνδεση **Εικόνας σήματος συνιστωσών ΥPbPr** είναι μια σύνδεση υψηλής ποιότητας. Η σύνδεση ΥPbPr μπορεί να χρησιμοποιηθεί για τηλεοπτικά σήματα υψηλής ευκρίνειας (HD). Εκτός από τη σύνδεση για τα σήματα Υ, Pb και Pr, θα χρειαστεί να χρησιμοποιήσετε και τη σύνδεση Audio L/R για τη μεταφορά των σημάτων ήχου.

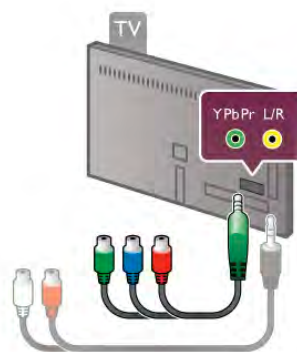

Χρησιμοποιήστε το παρεχόμενο καλώδιο ΥPbPr για να συνδέσετε τη συσκευή σας. Αντιστοιχίστε τα χρώματα των υποδοχών της σύνδεσης ΥPbPr (πράσινο, μπλε, κόκκινο) με τα βύσματα του καλωδίου.

Χρησιμοποιήστε ένα καλώδιο ήχου (L/R) cinch (RCA) σε βύσμα mini 3,5 χιλ. (δεν παρέχεται), αν η συσκευή σας διαθέτει και ήχο.

SCART

Η σύνδεση **SCART** είναι μια σύνδεση καλής ποιότητας. Η σύνδεση SCART μπορεί να χρησιμοποιηθεί για σήματα βίντεο CVBS και RGB, αλλά όχι για τηλεοπτικά σήματα υψηλής ευκρίνειας (HD). Η σύνδεση SCART συνδυάζει τα σήματα εικόνας και ήχου.

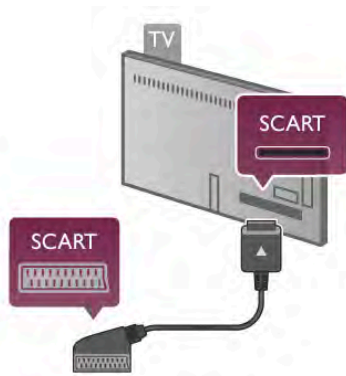

Χρησιμοποιήστε το παρεχόμενο καλώδιο SCART για να συνδέσετε τη συσκευή σας.

Έξοδος ήχου - Οπτική

Η **οπτική έξοδος ήχου** είναι μια σύνδεση ήχου υψηλής ποιότητας. Η οπτική αυτή σύνδεση μπορεί να μεταφέρει 5,1 κανάλια ήχου. Αν η συσκευή ήχου που θέλετε να συνδέσετε (π.χ. το Home Cinema) δεν διαθέτει σύνδεση HDMI ARC, μπορείτε να συνδέσετε αυτό το καλώδιο ήχου σε μια οπτική είσοδο ήχου στο Home Cinema. Το καλώδιο αυτό θα στέλνει τον ήχο της τηλεόρασης στο Home Cinema.



Μπορείτε να ρυθμίσετε τον τύπο του σήματος της εξόδου ήχου, ώστε να αντιστοιχεί στις δυνατότητες ήχου του Home Cinema.

Στη **Βοήθεια**, πατήστε το κουμπί **■ Λίστα** και αναζητήστε την επιλογή **Ρυθμίσεις εξόδου ήχου** για να δείτε περισσότερες πληροφορίες.

Αν ο ήχος δεν συμβαδίζει με την εικόνα που προβάλλεται στην οθόνη, μπορείτε να ρυθμίσετε το συγχρονισμό ήχου και εικόνας.

Στη **Βοήθεια**, πατήστε το κουμπί **■ Λίστα** και αναζητήστε την επιλογή **Συγχρονισμός ήχου και εικόνας** για να δείτε περισσότερες πληροφορίες.

VGA

Χρησιμοποιήστε ένα καλώδιο **VGA** (βύσμα D-sub 15 ακίδων) για να συνδέσετε έναν υπολογιστή στην τηλεόραση. Με τη σύνδεση VGA μπορείτε να χρησιμοποιήσετε την τηλεόραση ως οθόνη υπολογιστή. Μπορείτε να προσθέσετε ένα καλώδιο **Audio L/R** για ήχο (βύσμα mini 3,5 χιλ).



Μπορείτε επίσης να συνδέσετε τον υπολογιστή σας ασύρματα για να παρακολουθήσετε στην οθόνη της τηλεόρασης αρχεία πολυμέσων που είναι αποθηκευμένα στον υπολογιστή.

Στη **Βοήθεια**, πατήστε το κουμπί **■ Λίστα** και αναζητήστε την επιλογή **Δίκτυο, ασύρματο** για να δείτε περισσότερες πληροφορίες.

EasyLink HDMI CEC

HDMI CEC

Με το **EasyLink**, μπορείτε να ελέγχετε τις συνδεδεμένες συσκευές με το τηλεχειριστήριο της τηλεόρασης. Το EasyLink χρησιμοποιεί το πρωτόκολλο HDMI CEC* για να επικοινωνεί με τις συνδεδεμένες συσκευές. Οι συσκευές πρέπει να υποστηρίζουν το πρωτόκολλο HDMI CEC και να είναι συνδεδεμένες σε μια σύνδεση HDMI.

* *Consumer Electronics Control* (Έλεγχος ηλεκτρονικών καταναλωτικών συσκευών)



Ρύθμιση EasyLink

Το EasyLink είναι ενεργοποιημένο στην τηλεόραση από προεπιλογή. Βεβαιωθείτε ότι όλες οι ρυθμίσεις HDMI CEC έχουν οριστεί σωστά στις συνδεδεμένες συσκευές EasyLink. Το EasyLink ενδέχεται να μην λειτουργεί με συσκευές άλλων κατασκευαστών.

HDMI CEC σε συσκευές άλλων κατασκευαστών



Η ονομασία της λειτουργίας HDMI CEC διαφέρει ανάλογα με τον κατασκευαστή. Ορισμένες ενδεικτικές ονομασίες είναι οι εξής: Anynet, Aquos Link, Bravia Theatre Sync, Kuro Link, Simplink και Viera Link. Δεν είναι όλες οι μάρκες πλήρως συμβατές με το EasyLink.



Οι ενδεικτικές ονομασίες της λειτουργίας HDMI CEC που αναφέρονται παραπάνω αποτελούν ιδιοκτησία των αντίστοιχων κατόχων τους.

Χειρισμός συσκευών

Για να χειριστείτε μια συσκευή συνδεδεμένη μέσω HDMI και ρυθμισμένη με το EasyLink, επιλέξτε τη συσκευή -ή τη δραστηριότητά της- στη λίστα συνδέσεων της τηλεόρασης. Πατήστε το πλήκτρο  **SOURCE**, επιλέξτε μια συσκευή συνδεδεμένη σε σύνδεση HDMI και πατήστε **OK**.



Αφού επιλέξετε τη συσκευή, μπορείτε να χρησιμοποιήσετε το τηλεχειριστήριο της τηλεόρασης για να τη χειριστείτε. Ωστόσο, οι εντολές των πλήκτρων  (Αρχικό μενού) και  **OPTIONS**, καθώς και ορισμένων άλλων πλήκτρων τηλεόρασης, όπως το **Ambilight**, δεν προωθούνται στη συσκευή.



Αν το πλήκτρο που χρειάζεστε δεν υπάρχει στο τηλεχειριστήριο της τηλεόρασης, μπορείτε να επιλέξετε το πλήκτρο από το μενού "Επιλογές". Απλώς πατήστε το πλήκτρο  **OPTIONS** και επιλέξτε  **Χειριστήρια** στη γραμμή μενού. Επιλέξτε το πλήκτρο συσκευής που χρειάζεστε στην οθόνη και πατήστε **OK**.

Ορισμένα ειδικά πλήκτρα συσκευών ενδέχεται να μην είναι διαθέσιμα στο μενού "Χειριστήρια".

Ρυθμίσεις EasyLink

Όλες οι ρυθμίσεις EasyLink είναι ενεργοποιημένες στην τηλεόραση από προεπιλογή. Μπορείτε να απενεργοποιήσετε οποιαδήποτε ρύθμιση EasyLink ξεχωριστά.

EasyLink

Για να απενεργοποιήσετε εντελώς το EasyLink, πατήστε το κουμπί , επιλέξτε  **Ρύθμιση** και στη συνέχεια πατήστε **OK**.

Επιλέξτε **Ρυθμίσεις τηλεόρασης > Γενικά > EasyLink > EasyLink**. Επιλέξτε **Κλειστό** και πατήστε **OK**.

Τηλεχειριστήριο EasyLink

Αν θέλετε οι συσκευές να επικοινωνούν, αλλά δεν θέλετε να τις χειρίζεστε με το τηλεχειριστήριο της τηλεόρασης, μπορείτε να απενεργοποιήσετε ξεχωριστά το τηλεχειριστήριο EasyLink.

Στο μενού "Ρυθμίσεις EasyLink", επιλέξτε **Τηλεχειριστήριο EasyLink** και επιλέξτε **Κλειστό**.

Pixel Plus link

Ορισμένες συσκευές, όπως συσκευές αναπαραγωγής DVD ή Blu-ray, ενδέχεται να διαθέτουν τη δική τους λειτουργία επεξεργασίας της ποιότητας εικόνας. Για να αποφύγετε τυχόν προβλήματα κακής ποιότητας εικόνας λόγω παρεμβολών στη λειτουργία επεξεργασίας της τηλεόρασης, πρέπει να απενεργοποιείτε τη λειτουργία επεξεργασίας εικόνας στις συσκευές. Η Σύνδεση Pixel Plus είναι ενεργοποιημένη στην τηλεόραση από προεπιλογή και απενεργοποιεί τη λειτουργία επεξεργασίας εικόνας στις συσκευές Philips που συνδέθηκαν πρόσφατα στην τηλεόραση.

Για να απενεργοποιήσετε τη "Σύνδεση Pixel Plus", στο μενού "Ρυθμίσεις EasyLink", επιλέξτε **Σύνδεση Pixel Plus** και στη συνέχεια επιλέξτε **Κλειστό**.

Αυτόματη αλλαγή υπόπλων

Αν πραγματοποιείτε αναπαραγωγή ενός δίσκου DVD ή Blu-ray σε μια συσκευή αναπαραγωγής Philips που υποστηρίζει υπότιτλους, η τηλεόραση μπορεί να μετακινήσει τους υπότιτλους προς τα πάνω. Οι υπότιτλοι θα είναι ορατοί ανεξάρτητα από τη μορφή εικόνας που επιλέγετε. Η "Αυτόματη αλλαγή υπότιτλων" είναι ενεργοποιημένη στην τηλεόραση από προεπιλογή.

Για να απενεργοποιήσετε την "Αυτόματη αλλαγή υπότιτλων", στο μενού "Ρυθμίσεις EasyLink", επιλέξτε **Αυτόματη αλλαγή υπότιτλων** και στη συνέχεια επιλέξτε **Κλειστό**.

Κοινή διασύνδεση CAM

CI+

Η τηλεόραση αυτή είναι συμβατή με τη λειτουργία περιορισμένης πρόσβασης CI+.

Με τη διασύνδεση CI+ μπορείτε να παρακολουθείτε συνδρομητικά προγράμματα HD, όπως ταινίες και αθλητικά προγράμματα, από ψηφιακούς τηλεοπτικούς σταθμούς της περιοχής σας. Τα προγράμματα αυτά εκπέμπονται κωδικοποιημένα από τους τηλεοπτικούς σταθμούς και αποκωδικοποιούνται με μια προπληρωμένη μονάδα CI+. Η μονάδα CI+ (Μονάδα περιορισμένης πρόσβασης - CAM) παρέχεται από τον ψηφιακό τηλεοπτικό σταθμό, όταν αγοράζετε ένα πακέτο για τα συνδρομητικά του προγράμματα. Τα προγράμματα αυτά διαθέτουν υψηλό επίπεδο προστασίας κατά της αντιγραφής.

Επικοινωνήστε με έναν ψηφιακό τηλεοπτικό σταθμό για περισσότερες πληροφορίες σχετικά με τους όρους και τις προϋποθέσεις.

Στη **Βοήθεια**, πατήστε το κουμπί  **Λίστα** και αναζητήστε την επιλογή **Κοινή διασύνδεση CAM** για να δείτε περισσότερες πληροφορίες σχετικά με τη σύνδεση μιας μονάδας CAM.



CAM

Εισαγωγή μονάδας CAM

Απενεργοποιήστε την τηλεόραση πριν να εισαγάγετε τη μονάδα CAM.

Ελέγξτε τη μονάδα CAM για να βρείτε την κατάλληλη μέθοδο εισαγωγής. Η εσφαλμένη εισαγωγή μπορεί να προκαλέσει βλάβη τόσο στη μονάδα CAM όσο και στην τηλεόραση.

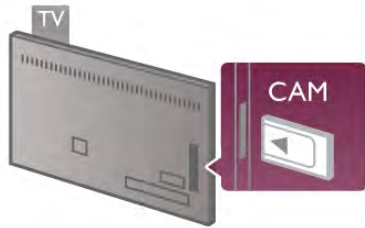



Χρησιμοποιήστε την υποδοχή κοινής διασύνδεσης στην αριστερή πλευρά της τηλεόρασης, για να εισαγάγετε την κάρτα CAM*. Εισαγάγετε απαλά την CAM μέχρι τέλος και αφήστε την μόνιμα στην υποδοχή. Ίσως περάσουν μερικά λεπτά μέχρι να ενεργοποιηθεί η μονάδα. Αν αφαιρέσετε την κάρτα CAM, η υπηρεσία μετάδοσης στην τηλεόραση θα απενεργοποιηθεί.

* Η υποδοχή κοινής διασύνδεσης δέχεται μια κάρτα PC (PCMCIA) στην οποία τοποθετείται μια έξυπνη κάρτα. Και οι δύο κάρτες παρέχονται από τον τηλεοπτικό σταθμό.

Αν εισαγάγετε μια μονάδα CAM και έχετε πληρώσει τα τέλη συνδρομής (εφόσον απαιτείται να έχουν ήδη καταβληθεί), μπορείτε να παρακολουθήσετε το τηλεοπτικό πρόγραμμα. Η κάρτα CAM προορίζεται αποκλειστικά για την τηλεόρασή σας.

Ρυθμίσεις CAM

Για να ορίσετε τους κωδικούς πρόσβασης ή τους κωδικούς PIN για την τηλεοπτική μετάδοση CAM, πατήστε το κουμπί , επιλέξτε  **Ρύθμιση** και στη συνέχεια πατήστε **OK**.

Επιλέξτε **Ρυθμίσεις καναλιών > Κοινή διασύνδεση**.

Επιλέξτε τον τηλεοπτικό σταθμό CAM και πατήστε **OK**.

Αποκωδικοποιητής

Χρησιμοποιήστε 2 καλώδια κεραίας, για να συνδέσετε την κεραία στον αποκωδικοποιητή (ψηφιακό δέκτη) και στην τηλεόραση.

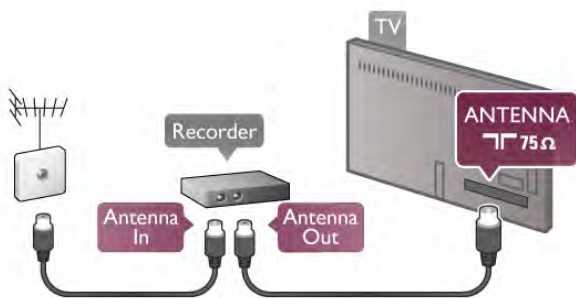

Εκτός από τις συνδέσεις κεραίας, προσθέστε ένα καλώδιο HDMI για να συνδέσετε τον αποκωδικοποιητή στην τηλεόραση. Εναλλακτικά, μπορείτε να χρησιμοποιήσετε ένα καλώδιο SCART, αν ο αποκωδικοποιητής δεν διαθέτει σύνδεση HDMI.

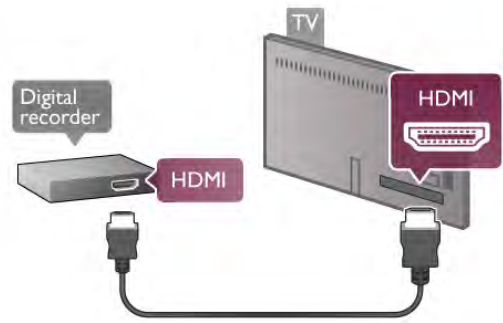

Χρονοδιακόπτης απενεργοποίησης

Απενεργοποιήστε τον αυτόματο αυτό χρονοδιακόπτη, αν χρησιμοποιείτε μόνο το τηλεχειριστήριο του αποκωδικοποιητή. Με αυτό τον τρόπο, η τηλεόραση δεν θα απενεργοποιείται αυτόματα αν περάσουν 4 ώρες χωρίς να πατηθεί κάποιο πλήκτρο στο τηλεχειριστήριό της.

Για να απενεργοποιήσετε το χρονοδιακόπτη απενεργοποίησης, πατήστε το κουμπί , επιλέξτε 

Ρύθμιση και στη συνέχεια πατήστε **OK**.

Επιλέξτε **Ρυθμίσεις τηλεόρασης > Γενικά >**

Χρονοδιακόπτης απενεργ και επιλέξτε **Κλειστό**.

Δορυφορικός δέκτης

Συνδέστε το καλώδιο κεραίας του δορυφορικού πιάτου στο δορυφορικό δέκτη.

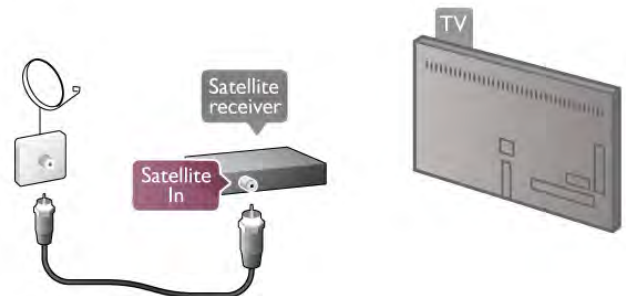

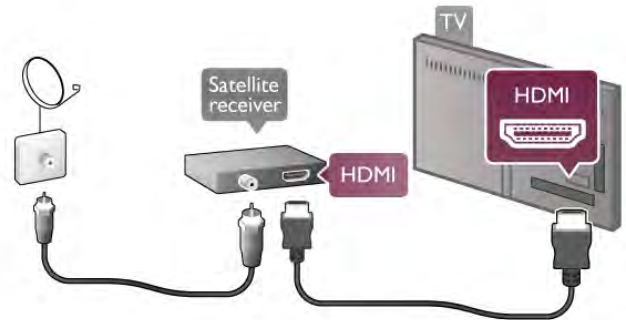

Εκτός από τη σύνδεση κεραίας, προσθέστε ένα καλώδιο HDMI για να συνδέσετε τη συσκευή στην τηλεόραση. Εναλλακτικά, μπορείτε να χρησιμοποιήσετε ένα καλώδιο SCART, αν η συσκευή δεν διαθέτει σύνδεση HDMI.



Χρονοδιακόπτης απενεργοποίησης

Απενεργοποιήστε το χρονοδιακόπτη απενεργοποίησης, αν χρησιμοποιείτε μόνο το τηλεχειριστήριο του δορυφορικού δέκτη. Με αυτό τον τρόπο, η τηλεόραση δεν θα απενεργοποιείται αυτόματα αν περάσουν 4 ώρες χωρίς να πατηθεί κάποιο πλήκτρο στο τηλεχειριστήριό της.

Για να απενεργοποιήσετε το χρονοδιακόπτη, πατήστε το κουμπί , επιλέξτε  **Ρύθμιση** και στη συνέχεια πατήστε **OK**.

Επιλέξτε **Ρυθμίσεις τηλεόρασης > Γενικά > Απενεργ χρονοδιακόπτη** και θέστε το ρυθμιστικό στο **0**.

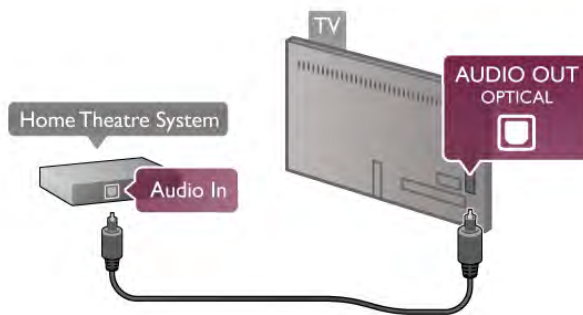

Home Cinema

Σύνδεση

Χρησιμοποιήστε ένα καλώδιο HDMI για να συνδέσετε ένα Home Cinema στην τηλεόραση. Μπορείτε να συνδέσετε ένα Soundbar ή Home Cinema της Philips με ενσωματωμένη συσκευή αναπαραγωγής δίσκων.

Εναλλακτικά, μπορείτε να χρησιμοποιήσετε ένα καλώδιο SCART, αν η συσκευή δεν διαθέτει σύνδεση HDMI.

HDMI ARC

Αν το Home Cinema διαθέτει σύνδεση HDMI ARC, μπορείτε να χρησιμοποιήσετε οποιαδήποτε σύνδεση HDMI της τηλεόρασης για να το συνδέσετε. Όλες οι υποδοχές HDMI της τηλεόρασης διαθέτουν κανάλι επιστροφής ήχου (ARC). Αν όμως συνδέσετε το Home Cinema σε μια σύνδεση HDMI, η τηλεόραση μπορεί να στείλει το σήμα ARC μόνο στη συγκεκριμένη σύνδεση HDMI.

Με τη σύνδεση HDMI ARC, δεν χρειάζεται να συνδέσετε το επιπλέον καλώδιο ήχου. Η σύνδεση HDMI ARC συνδυάζει και τα δύο σήματα.

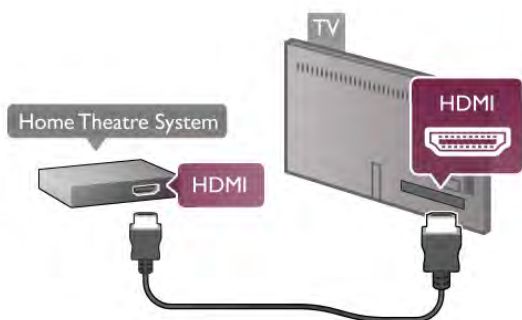

Αν το Home Cinema δεν διαθέτει σύνδεση HDMI ARC, προσθέστε ένα οπτικό καλώδιο ήχου για την αποστολή του ήχου της τηλεοπτικής εικόνας στο Home Cinema.

Συγχρονισμός ήχου και εικόνας (sync)

Αν ο ήχος δεν συμβαδίζει με την εικόνα που προβάλλεται στην οθόνη, τα περισσότερα Home Cinema με συσκευή αναπαραγωγής DVD σας δίνουν τη δυνατότητα να ορίσετε μια καθυστέρηση ώστε ο ήχος και η εικόνα να συμβαδίζουν. Τυχόν μη συγχρονισμός είναι ιδιαίτερα εμφανής σε σκηνές με διαλόγους, για παράδειγμα, όταν οι προτάσεις ολοκληρώνονται πριν σταματήσουν να κινούνται τα χείλη των ηθοποιών.

Στη **Βοήθεια**, πατήστε το κουμπί  **Λίστα** και αναζητήστε την επιλογή **Συγχρονισμός ήχου και εικόνας** για να δείτε περισσότερες πληροφορίες.

Συγχρονισμός ήχου και εικόνας



Όταν συνδέετε ένα Home Cinema στην τηλεόρασή σας, η εικόνα που προβάλλεται στην τηλεόραση και ο ήχος από το Home Cinema πρέπει να συγχρονίζονται. Τυχόν μη συγχρονισμός είναι ιδιαίτερα εμφανής σε σκηνές με διαλόγους, για παράδειγμα, όταν οι προτάσεις ολοκληρώνονται πριν σταματήσουν να κινούνται τα χείλη των ηθοποιών ή το αντίστροφο.

Αυτόματος συγχρονισμός ήχου και εικόνας

Στα τελευταία Home Cinema της Philips, ο ήχος και η εικόνα συγχρονίζονται αυτόματα και ο συγχρονισμός είναι πάντοτε σωστός.

Καθυστέρηση συγχρονισμού ήχου

Σε ορισμένα Home Cinema, ίσως χρειαστεί να ρυθμίσετε την καθυστέρηση συγχρονισμού ήχου, προκειμένου να επιτευχθεί ο συγχρονισμός ήχου και εικόνας. Στο Home Cinema, αυξήστε την τιμή καθυστέρησης μέχρι να υπάρξει συμφωνία μεταξύ του ήχου και της εικόνας. Η τιμή καθυστέρησης που πρέπει να ορίσετε ενδέχεται να είναι 180ms. Ανατρέξτε στο εγχειρίδιο χρήσης του Home Cinema.

Αν έχετε ορίσει μια τιμή καθυστέρησης στο Home Cinema, θα πρέπει να απενεργοποιήσετε την "Καθυστέρηση εξόδου ήχου" στην τηλεόραση. Για να απενεργοποιήσετε την "Καθυστέρηση εξόδου ήχου", πατήστε , επιλέξτε  **Ρύθμιση** και στη συνέχεια πατήστε **OK**.

Επιλέξτε **Ρυθμίσεις τηλεόρασης > Ήχος > Καθυστέρηση εξόδου ήχου**. Επιλέξτε **Κλειστό** και πατήστε **OK**.

Αντιστάθμιση εξόδου ήχου

Αν δεν μπορείτε να ορίσετε μια καθυστέρηση στο Home Cinema, μπορείτε να ρυθμίσετε την τηλεόραση ώστε να συγχρονίζει τον ήχο.

Για συγχρονισμό του ήχου στην τηλεόραση, πατήστε το κουμπί **🏠**, επιλέξτε **⚙️ Ρύθμιση** και στη συνέχεια πατήστε **OK**.

Επιλέξτε **Ρυθμίσεις τηλεόρασης > Ήχος > Αντιστάθμιση εξόδου ήχου**. Χρησιμοποιήστε το ρυθμιστικό για να ρυθμίσετε την αντιστάθμιση ήχου και πατήστε **OK**. Η τιμή που ορίζεται αντισταθμίζει το χρόνο που απαιτείται προκειμένου το Home Cinema να επεξεργαστεί τον ήχο της τηλεοπτικής εικόνας. Μπορείτε να ρυθμίσετε την αντιστάθμιση ανά 5ms. Η μέγιστη ρύθμιση είναι -60ms. Η ρύθμιση "Καθυστέρηση εξόδου ήχου" πρέπει να είναι ενεργοποιημένη.

Ρυθμίσεις εξόδου ήχου

Μορφή εξόδου ήχου

Η τυπική ρύθμιση για τη μορφή εξόδου ήχου είναι **Πολυκάναλος**. Τα Home Cinema με δυνατότητα επεξεργασίας πολυκάναλου ήχου (Dolby®, DTS® ή αντίστοιχο) μπορούν να λάβουν ένα συμπιεσμένο σήμα πολυκάναλου ήχου από ένα τηλεοπτικό κανάλι ή μια συνδεδεμένη συσκευή αναπαραγωγής δίσκων.

Για να ρυθμίσετε τη "Μορφή εξόδου ήχου", πατήστε το κουμπί **🏠**, επιλέξτε **⚙️ Ρύθμιση** και στη συνέχεια πατήστε **OK**.

Επιλέξτε **Ρυθμίσεις τηλεόρασης > Ήχος > Μορφή εξόδου ήχου**.

Αν το Home Cinema που έχετε δεν διαθέτει δυνατότητα επεξεργασίας πολυκάναλου ήχου, επιλέξτε **Στέρεο**.

Εξισορρόπηση εξόδου ήχου

Χρησιμοποιήστε τη ρύθμιση "Εξισορρόπηση εξόδου ήχου" για να εξισορροπήσετε την ένταση του ήχου της τηλεόρασης και του Home Cinema, όταν μεταβαίνετε από τη μία συσκευή στην άλλη. Οι διαφορές στην ένταση του ήχου μπορεί να οφείλονται σε διαφορές στην επεξεργασία του ήχου.

Για να εξισορροπήσετε τη διαφορά της έντασης ήχου, πατήστε το κουμπί **🏠**, επιλέξτε **⚙️ Ρύθμιση** και πατήστε **OK**.

Επιλέξτε **Ρυθμίσεις τηλεόρασης > Ήχος > Εξισορρόπηση εξόδου ήχου**.

Αν η διαφορά της έντασης ήχου είναι μεγάλη, επιλέξτε **Περισσότερο**. Αν η διαφορά της έντασης ήχου είναι μικρή, επιλέξτε **Λιγότερο**.

Η "Εξισορρόπηση εξόδου ήχου" επηρεάζει τόσο το σήμα της οπτικής εξόδου ήχου όσο και το σήμα HDMI-ARC.

Συσκευή αναπαραγωγής Blu-ray

Χρησιμοποιήστε ένα καλώδιο HDMI για να συνδέσετε τη συσκευή αναπαραγωγής Blu-ray στην τηλεόραση.

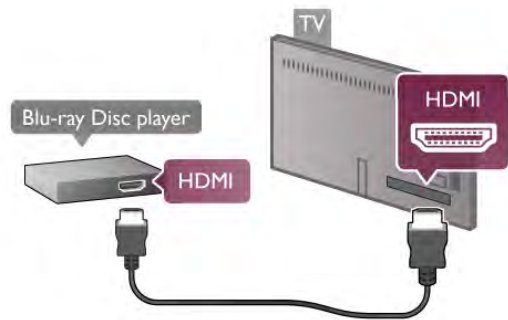

Αν η συσκευή αναπαραγωγής Blu-ray διαθέτει EasyLink HDMI CEC, μπορείτε να χειρίζεστε τη συσκευή με το τηλεχειριστήριο της τηλεόρασης.

Στη **Βοήθεια**, πατήστε το κουμπί **📄 Λίστα** και αναζητήστε την επιλογή **EasyLink HDMI CEC** για να δείτε περισσότερες πληροφορίες.

DVD player

Χρησιμοποιήστε ένα καλώδιο HDMI για να συνδέσετε τη συσκευή αναπαραγωγής DVD στην τηλεόραση.

Εναλλακτικά, μπορείτε να χρησιμοποιήσετε ένα καλώδιο SCART, αν η συσκευή δεν διαθέτει σύνδεση HDMI.

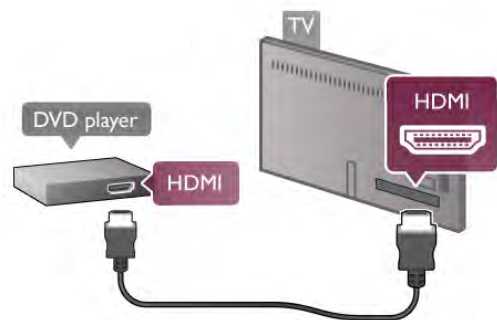

Αν η συσκευή αναπαραγωγής DVD είναι συνδεδεμένη μέσω HDMI και διαθέτει EasyLink HDMI CEC, μπορείτε να την χειρίζεστε με το τηλεχειριστήριο της τηλεόρασης. Στη **Βοήθεια**, πατήστε το κουμπί **📄 Λίστα** και αναζητήστε την επιλογή **EasyLink HDMI CEC** για να δείτε περισσότερες πληροφορίες.

Παιχνίδι

Συνδέστε μια κονσόλα παιχνιδιών στο πλάι ή στο πίσω μέρος της τηλεόρασης.

Μπορείτε να χρησιμοποιήσετε σύνδεση HDMI, YPbPr ή SCART. Αν η κονσόλα παιχνιδιών διαθέτει μόνο εξόδους βίντεο (CVBS) και ήχου L/R, χρησιμοποιήστε έναν προσαρμογέα Εικόνας-Ήχου L/R σε SCART για σύνδεση στην υποδοχή SCART.

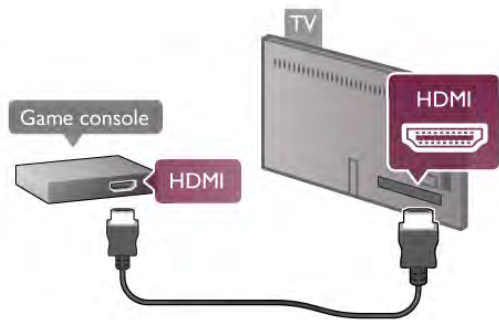

Για βέλτιστη ποιότητα, χρησιμοποιήστε ένα καλώδιο HDMI για να συνδέσετε την κονσόλα παιχνιδιών στο πλάι της τηλεόρασης.

Αν η κονσόλα παιχνιδιών είναι συνδεδεμένη μέσω HDMI και διαθέτει EasyLink HDMI CEC, μπορείτε να την χειρίζεστε με το τηλεχειριστήριο της τηλεόρασης.

Εναλλακτικά, χρησιμοποιήστε έναν προσαρμογέα SCART (δεν παρέχεται) για να συνδέσετε την κονσόλα παιχνιδιών στην τηλεόραση.

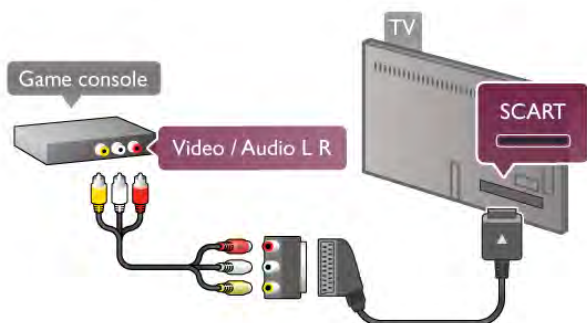

Σκληρός δίσκος USB

Τι χρειάζεστε

Αν συνδέσετε ένα σκληρό δίσκο USB, μπορείτε να διακόψετε προσωρινά ή να εγγράψετε μια τηλεοπτική μετάδοση. Η τηλεοπτική μετάδοση πρέπει να είναι ψηφιακή (μετάδοση DVB ή αντίστοιχη). Επίσης, μπορείτε να συνδέσετε ένα σκληρό δίσκο USB για να παρακολουθήσετε ταινίες από ένα ηλεκτρονικό βιντεοκλάμπ (Video On Demand).

Για ενοικίαση βίντεο

Αν είστε συνδεδεμένοι στο Internet, μπορείτε να νοικιάσετε ταινίες από ηλεκτρονικά βιντεοκλάμπ. Ανοίξτε το **Smart TV** και ξεκινήστε μια εφαρμογή ενοικίασης βίντεο από τη **Συλλογή εφαρμογών**.

Ορισμένα ηλεκτρονικά βιντεοκλάμπ μπορεί να απαιτούν να συνδέσετε μια μονάδα USB flash ή ένα σκληρό δίσκο USB, προκειμένου να αποθηκεύεται το βίντεο στην προσωρινή μνήμη (buffer). Χρησιμοποιήστε μονάδα USB flash των 8GB. Αν εγκαταστήσετε σκληρό δίσκο USB, μπορείτε να επιλέξετε να τον χρησιμοποιείτε και για αυτήν την εργασία.

Για προσωρινή διακοπή

Για να διακόψετε προσωρινά μια μετάδοση, χρειάζεστε ένα συμβατό σκληρό δίσκο USB 2.0 με ελάχιστη χωρητικότητα 32GB και ελάχιστη ταχύτητα εγγραφής 30MB/s.

Για εγγραφή

Για να διακόψετε προσωρινά και να εγγράψετε μια μετάδοση, χρειάζεστε ένα σκληρό δίσκο με ελάχιστη χωρητικότητα 250GB.

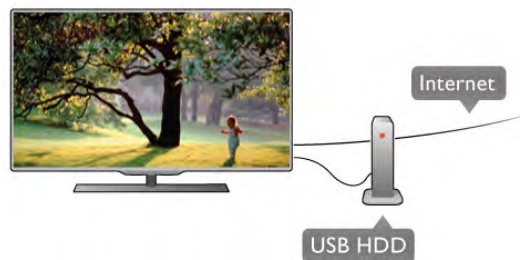

Οδηγός προγράμματος

Προτού αγοράσετε ένα σκληρό δίσκο USB για να εγγράψετε προγράμματα, ελέγξτε αν είναι δυνατή η εγγραφή ψηφιακών τηλεοπτικών καναλιών στη χώρα σας.

Πατήστε το πλήκτρο **GUIDE** στο τηλεχειριστήριο. Αν υπάρχει κουμπί "Εγγραφή" στη σελίδα του Οδηγού προγράμματος, μπορείτε όντως να εγγράψετε προγράμματα από ψηφιακά τηλεοπτικά κανάλια.

Αν το κουμπί "Εγγραφή" δεν είναι διαθέσιμο, ελέγξτε αν ο Οδηγός προγράμματος ενημερώνεται από το Internet.

Για να ελέγξετε αν ο Οδηγός προγράμματος λαμβάνει τα δεδομένα από το Internet, πατήστε το κουμπί , επιλέξτε **Ρύθμιση** και στη συνέχεια πατήστε **OK**.

Επιλέξτε **Ρυθμίσεις τηλεόρασης > Γενικά > Οδηγ προγρ.** Επιλέξτε **Από το Internet** και πατήστε **OK**.

Στη **Βοήθεια**, πατήστε το κουμπί  **Λίστα** και αναζητήστε την επιλογή **Σκληρός δίσκος USB, εγκατάσταση**, για να εγκαταστήσετε ένα σκληρό δίσκο USB στην τηλεόραση.

Εγκατάσταση

Πριν διακόψετε προσωρινά ή εγγράψετε μια μετάδοση, πρέπει να συνδέσετε και να διαμορφώσετε ένα σκληρό δίσκο USB. Αν θέλετε να εγγράψετε μια μετάδοση με δεδομένα Οδηγού προγράμματος από το Internet, πρέπει να έχετε εγκαταστήσει τη σύνδεση Internet στην τηλεόρασή σας προτού εγκαταστήσετε το σκληρό δίσκο USB.

1 - Συνδέστε το σκληρό δίσκο USB σε μια υποδοχή **USB** στο πίσω μέρος της τηλεόρασης. Μπορείτε να χρησιμοποιήσετε οποιαδήποτε από τις υποδοχές USB της τηλεόρασης, αλλά η υποδοχή δίπλα στη σύνδεση HDMI 1 είναι η πιο πρακτική. Μην συνδέσετε καμία άλλη συσκευή USB στις άλλες θύρες USB στη διάρκεια της διαμόρφωσης.

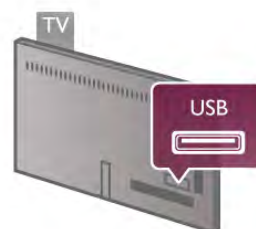

2 - Ενεργοποιήστε το σκληρό δίσκο USB και την τηλεόραση.

3 - Συντονίστε την τηλεόραση σε ένα ψηφιακό τηλεοπτικό κανάλι και πατήστε το κουμπί **II** (Παύση). Με αυτό τον τρόπο, θα ξεκινήσει η διαμόρφωση. Η διαμόρφωση θα διαγράψει όλα τα αρχεία που υπάρχουν στο συνδεδεμένο σκληρό δίσκο USB.

Ακολουθήστε τις οδηγίες που εμφανίζονται στην οθόνη. Τόσο στη διάρκεια όσο και μετά την ολοκλήρωση της διαμόρφωσης, ο σκληρός δίσκος USB πρέπει να είναι μόνιμα συνδεδεμένος.

Προειδοποίηση

Ο σκληρός δίσκος USB διαμορφώνεται αποκλειστικά για αυτήν την τηλεόραση. Δεν μπορείτε να χρησιμοποιήσετε τις αποθηκευμένες εγγραφές σε άλλη τηλεόραση ή υπολογιστή. Μην αντιγράψετε ή τροποποιείτε αρχεία εγγραφών στο σκληρό δίσκο USB μέσω οποιασδήποτε εφαρμογής του υπολογιστή. Κάτι τέτοιο θα καταστρέψει τις εγγραφές σας. Αν διαμορφώσετε κάποιον άλλο σκληρό δίσκο USB, το περιεχόμενο του προηγούμενου θα χαθεί. Για να χρησιμοποιήσετε σε υπολογιστή το σκληρό δίσκο που έχετε εγκαταστήσει στην τηλεόρασή σας, θα πρέπει να τον διαμορφώσετε ξανά.

Στη **Βοήθεια**, πατήστε το κουμπί **■** **Λίστα** και αναζητήστε την επιλογή **Pause TV** ή **Εγγραφή**, για να διακόψετε προσωρινά ή να εγγράψετε τηλεοπτικά κανάλια.

Πληκτρολόγιο ή ποντίκι USB

Πληκτρολόγιο USB

Συνδέστε ένα πληκτρολόγιο USB (τύπου USB-HID) για να εισάγετε κείμενο στην τηλεόρασή σας.

Μπορείτε να συνδέσετε πληκτρολόγιο και ποντίκι στην τηλεόραση. Για να συνδέσετε το πληκτρολόγιο και το ποντίκι, χρησιμοποιήστε τις θύρες **USB** στο πλάι της τηλεόρασης.



Εγκατάσταση του πληκτρολογίου

Για να εγκαταστήσετε το πληκτρολόγιο USB, ενεργοποιήστε την τηλεόραση και συνδέστε το πληκτρολόγιο USB σε μια από τις υποδοχές **USB** στο πλάι της τηλεόρασης. Όταν η τηλεόραση ανιχνεύσει το πληκτρολόγιο για πρώτη φορά, μπορείτε να επιλέξετε τη διάταξη του πληκτρολογίου και να δοκιμάσετε την επιλογή σας.

Εάν επιλέξετε αρχικά Κυριλική ή Ελληνική διάταξη πληκτρολογίου, μπορείτε να επιλέξετε μια δευτερεύουσα Λατινική διάταξη πληκτρολογίου.

Για να αλλάξετε αργότερα τη ρύθμιση της διάταξης πληκτρολογίου, πατήστε το κουμπί **🏠**, επιλέξτε **⚙️ Ρύθμιση** και στη συνέχεια πατήστε **OK**.

Επιλέξτε **Ρυθμίσεις τηλεόρασης > Γενικά > Ποντίκι και πληκτρολ USB > Ρυθ. πληκ/γίου** και πατήστε **OK**.

Πλήκτρα για μετονομασία καναλιών

- Enter **↵** = OK
- Backspace **←** = διαγραφή του χαρακτήρα που βρίσκεται αριστερά του δρομέα
- Πλήκτρα με βέλη = πλοήγηση μέσα σε ένα πεδίο κειμένου
- Για εναλλαγή μεταξύ των διατάξεων πληκτρολογίου, αν έχετε ορίσει μια δευτερεύουσα διάταξη, πατήστε ταυτόχρονα τα πλήκτρα **Alt + Shift**.

Πλήκτρα για εφαρμογές Smart TV και σελίδες στο Internet

- **Tab** και **Shift Tab** = Επόμενο και Προηγούμενο
- **Home** = μετάβαση στην αρχή της σελίδας
- **Home** = μετάβαση στο τέλος της σελίδας
- **Page Up** = μία σελίδα επάνω
- **Page Down** = μία σελίδα κάτω
- **+** = μεγέθυνση κατά ένα βήμα
- **-** = σμίκρυνση κατά ένα βήμα
- ***** = προσαρμογή στο πλάτος

Στη **Βοήθεια**, πατήστε το κουμπί **■** **Λίστα** και αναζητήστε την επιλογή **Ποντίκι USB** για να συνδέσετε ένα ποντίκι USB.

Ποντίκι USB

Μπορείτε να συνδέσετε ένα ποντίκι USB (τύπου USB-HID) για να περιηγηθείτε σε σελίδες στο Internet. Στις σελίδες στο Internet, μπορείτε να επιλέγετε και να κάνετε πιο εύκολα κλικ στους διαθέσιμους συνδέσμους. Το ποντίκι USB δεν υποστηρίζει πλοήγηση στις σελίδες εφαρμογών του Smart TV ούτε στα μενού της τηλεόρασης.



Εγκατάσταση του ποντικιού

Ενεργοποιήστε την τηλεόραση και συνδέστε το ποντίκι USB σε μια από τις υποδοχές **USB** στο πλάι της τηλεόρασης. Μπορείτε επίσης να συνδέσετε το ποντίκι USB σε ένα συνδεδεμένο πληκτρολόγιο USB.

Κλικ ποντικιού

- **Αριστερό κλικ** = OK
- **Δεξί κλικ** = Πίσω **↩**

Μπορείτε να χρησιμοποιήσετε τον τροχό κύλισης για μετακίνηση προς τα πάνω και προς τα κάτω στις σελίδες.

Στη **Βοήθεια**, πατήστε το κουμπί **■** **Λίστα** και αναζητήστε την επιλογή **Πληκτρολόγιο USB**, για να συνδέσετε ένα πληκτρολόγιο USB.

Μονάδα USB flash

Μπορείτε να προβάλετε φωτογραφίες ή να αναπαραγάγετε μουσική και βίντεο από μια μονάδα flash USB.

Συνδέστε μια μονάδα flash USB στην υποδοχή **USB** που βρίσκεται στην αριστερή πλευρά της τηλεόρασης, ενώ η τηλεόραση είναι ενεργοποιημένη.



Η τηλεόραση ανιχνεύει τη μονάδα flash και εμφανίζει τα περιεχόμενα της μονάδας σε μια λίστα.

Αν η λίστα περιεχομένων δεν εμφανιστεί αυτόματα, πατήστε το πλήκτρο **SOURCE**, επιλέξτε **USB** και στη συνέχεια πατήστε **OK**.

Για να εξέλθετε από τα περιεχόμενα της μονάδας flash USB, πατήστε το πλήκτρο **TV** ή επιλέξτε μια άλλη δραστηριότητα.

Για να αποσυνδέσετε τη μονάδα flash USB, τραβήξτε την προς τα έξω οποιαδήποτε στιγμή.

Στη **Βοήθεια**, πατήστε το κουμπί **Λίστα** και αναζητήστε την επιλογή **Βίντεο, φωτογραφίες και μουσική**, για να παρακολουθήσετε ή να ακούσετε περιεχόμενο από μια μονάδα USB flash.

Φωτογραφική μηχανή

Αν θέλετε να προβάλετε φωτογραφίες που είναι αποθηκευμένες στην ψηφιακή φωτογραφική μηχανή σας, μπορείτε να συνδέσετε τη φωτογραφική μηχανή απευθείας στην τηλεόραση.

Χρησιμοποιήστε την υποδοχή **USB** στην αριστερή πλευρά της τηλεόρασης. Ενεργοποιήστε τη φωτογραφική μηχανή μόνο αφού τη συνδέσετε στην τηλεόραση.



Αν η λίστα περιεχομένων δεν εμφανιστεί αυτόματα, πατήστε το πλήκτρο **SOURCE**, επιλέξτε **USB** και στη συνέχεια πατήστε **OK**.

Ίσως χρειαστεί να ρυθμίσετε τη φωτογραφική σας μηχανή ώστε η μεταφορά περιεχομένου να πραγματοποιείται μέσω του πρωτοκόλλου μεταφοράς εικόνων (PTP - Picture Transfer Protocol). Ανατρέξτε στο εγχειρίδιο χρήσης της ψηφιακής φωτογραφικής μηχανής.

Στη **Βοήθεια**, πατήστε το κουμπί **Λίστα** και αναζητήστε την επιλογή **Βίντεο, φωτογραφίες και μουσική**, για να δείτε περισσότερες πληροφορίες σχετικά με την προβολή φωτογραφιών.

Βιντεοκάμερα

Συνδέστε μια βιντεοκάμερα στο πλάι ή στο πίσω μέρος της τηλεόρασης. Μπορείτε να χρησιμοποιήσετε σύνδεση HDMI, ΥΡbPr ή SCART. Αν η βιντεοκάμερα διαθέτει μόνο εξόδους βίντεο (CVBS) και ήχου L/R, χρησιμοποιήστε έναν προσαρμογέα Εικόνας-Ήχου L/R σε SCART για σύνδεση στην υποδοχή SCART.

Για βέλτιστη ποιότητα, χρησιμοποιήστε ένα καλώδιο HDMI για να συνδέσετε τη βιντεοκάμερα στο πλάι της τηλεόρασης.



Εναλλακτικά, χρησιμοποιήστε έναν προσαρμογέα SCART για να συνδέσετε τη βιντεοκάμερα στην τηλεόραση.

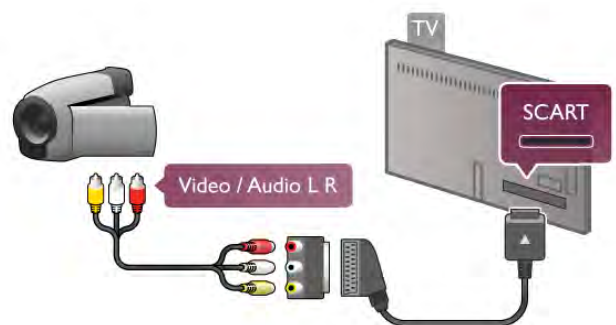

Υπολογιστής

Μπορείτε να συνδέσετε τον υπολογιστή σας στην τηλεόραση και να χρησιμοποιήσετε την τηλεόραση ως οθόνη υπολογιστή.

Στη **Βοήθεια**, πατήστε το κουμπί **■** **Λίστα** και αναζητήστε την επιλογή **Στυλ εικόνας**, για να δείτε περισσότερες πληροφορίες.

Ρυθμίσεις τηλεόρασης

Ρυθμίσεις τηλεόρασης

Στο μενού **Ρυθμίσεων τηλεόρασης** μπορείτε να ορίσετε όλες τις επιλογές για την **εικόνα**, το **3D**, τον **ήχο** και το **Ambilight**. Στις **Γενικές ρυθμίσεις** περιλαμβάνεται μια συλλογή ρυθμίσεων όπως η **γλώσσα μενού**, ο **χρονοδιακόπτης ύπνου**, ο **χρονοδιακόπτης απενεργοποίησης**, η **γενική πρόσβαση** και άλλες. Στη **Βοήθεια**, πατήστε το κουμπί **■** **Λίστα** και αναζητήστε το θέμα ή τη ρύθμιση που χρειάζεστε.

Αναζήτηση καναλιών

Στη **Βοήθεια**, πατήστε το κουμπί **■** **Λίστα** και αναζητήστε την επιλογή **Κανάλι**, **ενημέρωση** ή **Κανάλια επανεγκατάσταση**, για να δείτε περισσότερες πληροφορίες.

Ρυθμίσεις καναλιών

Γλώσσες

Στη **Βοήθεια**, πατήστε το κουμπί **■** **Λίστα** και αναζητήστε την επιλογή **Γλώσσα διαλόγων** ή **Υπότιτλοι** για να δείτε περισσότερες πληροφορίες.

Γενική πρόσβαση

Στη **Βοήθεια**, πατήστε το κουμπί **■** **Λίστα** και αναζητήστε την επιλογή **Γενική πρόσβαση**, για να δείτε περισσότερες πληροφορίες σχετικά με τη ρύθμιση της τηλεόρασης για χρήστες με προβλήματα όρασης ή ακοής.

Εγκατάσταση καναλιών

Στη **Βοήθεια**, πατήστε το κουμπί **■** **Λίστα** και αναζητήστε την επιλογή **Αυτόματη ενημέρωση καναλιών** ή **Μήνυμα ενημέρωσης καναλιού**. Επίσης, αναζητήστε την επιλογή **Χειροκίνητη εγκατάσταση** για να εγκαταστήσετε αναλογικά κανάλια ή την **DVB** για να ενεργοποιήσετε τη σύνδεση της κεραίας.

Κλειδωμα για παιδιά

Στη **Βοήθεια**, πατήστε το κουμπί **■** **Λίστα** και αναζητήστε την επιλογή **Κλειδωμα για παιδιά** για να δείτε περισσότερες πληροφορίες.

Σύνδεση σε δίκτυο

Σύνδεση σε δίκτυο

Στη **Βοήθεια**, πατήστε το κουμπί **■** **Λίστα** και αναζητήστε την επιλογή **Δίκτυο**, **ασύρματο** ή **Δίκτυο, ενσύρματο** για να δείτε περισσότερες πληροφορίες.

Ρυθμίσεις δικτύου

Ρυθμίσεις δικτύου

Στη **Βοήθεια**, πατήστε το κουμπί **■** **Λίστα** και αναζητήστε την επιλογή **Δίκτυο**, **ρυθμίσεις** για να δείτε περισσότερες πληροφορίες.

Ενημέρωση λογισμικού

Ενημέρωση λογισμικού

Στη **Βοήθεια**, πατήστε το κουμπί **■** **Λίστα** και αναζητήστε την επιλογή **Λογισμικό**, **ενημέρωση μέσω Internet** ή **Λογισμικό, ενημέρωση με USB** για να δείτε περισσότερες πληροφορίες.

Ρυθμίσεις λογισμικού

Ρυθμίσεις λογισμικού

Στη **Βοήθεια**, πατήστε το κουμπί **■** **Λίστα** και αναζητήστε την επιλογή **Λογισμικό**, **τρέχουσα έκδοση** για να δείτε περισσότερες πληροφορίες.

Προβολή επιδείξεων

Προβολή επιδείξεων

Με την **Προβολή επιδείξεων** στο μενού **Ρύθμιση**, μπορείτε να παρακολουθήσετε μερικά βίντεο επίδειξης σχετικά με ορισμένες λειτουργίες ποιότητας εικόνας που διαθέτει η τηλεόραση.

Active Control

Η τηλεόραση παρακολουθεί την ποιότητα της εισερχόμενης εικόνας, το ρυθμό των κινήσεων στην εικόνα, τις πιο φωτεινές ή σκοτεινές σκηνές και τις συνθήκες φωτισμού στο δωμάτιο. Με βάση τις τιμές αυτές, η τηλεόραση ρυθμίζει την εικόνα για βέλτιστη απόδοση.

2.8

Ασφάλεια και φροντίδα

Ασφάλεια

Πριν να χρησιμοποιήσετε την τηλεόρασή σας για πρώτη φορά, διαβάστε και κατανοήστε όλες τις οδηγίες ασφαλείας. Σε περίπτωση πρόκλησης βλάβης λόγω μη συμμόρφωσης με τις οδηγίες, η εγγύηση παύει να ισχύει.

Κίνδυνος ηλεκτροπληξίας ή πυρκαγιάς!

- Μην εκθέτετε ποτέ την τηλεόραση σε βροχή ή νερό. Μην τοποθετείτε ποτέ δοχεία με υγρά, όπως βάζα, κοντά στην τηλεόραση. Αν χυθεί υγρό στην τηλεόραση, αποσυνδέστε την αμέσως από την πρίζα. Επικοινωνήστε με το τμήμα Εξυπηρέτησης Πελατών, για να ζητήσετε να σας ελέγξουν την τηλεόραση πριν τη χρησιμοποιήσετε ξανά.
- Μην εκθέτετε ποτέ την τηλεόραση, το τηλεχειριστήριο ή τις μπαταρίες σε υπερβολική θερμότητα. Μην τα τοποθετείτε ποτέ κοντά σε αναμμένα κεριά, γυμνές φλόγες ή άλλες πηγές θερμότητας, συμπεριλαμβανομένης της άμεσης ηλιακής ακτινοβολίας.
- Μην τοποθετείτε ποτέ αντικείμενα στις οπές εξαερισμού ή σε άλλα ανοίγματα της τηλεόρασης.
- Μην τοποθετείτε ποτέ βαριά αντικείμενα πάνω στο καλώδιο ρεύματος.
- Βεβαιωθείτε ότι τα φις δεν πιέζονται. Σε περίπτωση που τα φις χαλαρώσουν, μπορεί να προκληθεί ηλεκτρικό τόξο ή φωτιά. Όταν περιστρέφεται την οθόνη της τηλεόρασης, βεβαιωθείτε ότι δεν ασκείται πίεση στο καλώδιο ρεύματος.
- Για να αποσυνδέσετε την τηλεόραση από την πρίζα, πρέπει να αποσυνδέσετε το καλώδιο ρεύματος της συσκευής. Όταν αποσυνδέετε το καλώδιο ρεύματος, να τραβάτε πάντοτε το φις και όχι το καλώδιο. Φροντίστε να εγκαταστήσετε την τηλεόραση με τέτοιο τρόπο ώστε να έχετε πλήρη πρόσβαση στην πρίζα, στο καλώδιο ρεύματος και στο φις ανά πάσα στιγμή.

Κίνδυνος τραυματισμού ή ζημιάς στην τηλεόραση!

- Για τη μεταφορά μιας τηλεόρασης που ζυγίζει περισσότερο από 25 κιλά (55 λίβρες), απαιτούνται δύο άτομα.
- Αν τοποθετήσετε την τηλεόραση σε βάση, χρησιμοποιήστε μόνο τη βάση που παρέχεται. Προσαρτήστε σταθερά τη βάση στην τηλεόραση. Τοποθετήστε την τηλεόραση σε μια επίπεδη επιφάνεια που μπορεί να αντέξει το βάρος της τηλεόρασης και της βάσης.
- Κατά την ανάρτηση σε τοίχο, βεβαιωθείτε ότι το στήριγμα μπορεί να αντέξει το βάρος της τηλεόρασης. Η TP Vision Netherlands B.V. δεν φέρει καμία απολύτως ευθύνη για ακατάλληλη ανάρτηση σε τοίχο που έχει ως αποτέλεσμα ατυχήματα ή τραυματισμό.
- Ορισμένα μέρη του προϊόντος είναι κατασκευασμένα από γυαλί. Να είστε ιδιαίτερα προσεκτικοί κατά το χειρισμό, ώστε να αποφύγετε τυχόν τραυματισμό ή πρόκληση ζημιάς στην τηλεόραση.

Κίνδυνος πρόκλησης ζημιάς στην τηλεόραση!

Πριν να συνδέσετε την τηλεόραση στην πρίζα, βεβαιωθείτε ότι η τάση ρεύματος αντιστοιχεί στην τιμή που αναγράφεται στο πίσω μέρος της τηλεόρασης. Μην συνδέετε ποτέ την τηλεόραση στην πρίζα, αν η τάση είναι διαφορετική.

Κίνδυνος τραυματισμού παιδιών!

Ακολουθήστε τις παρακάτω προφυλάξεις για να αποτρέψετε την πτώση της τηλεόρασης και την πρόκληση τραυματισμού σε παιδιά:

- Μην τοποθετείτε την τηλεόραση σε επιφάνεια καλυμμένη με ύφασμα ή με άλλο υλικό το οποίο μπορεί να τραβηχτεί.
- Βεβαιωθείτε ότι κανένα μέρος της τηλεόρασης δεν προεξέχει από την επιφάνεια στήριξης.
- Μην τοποθετείτε την τηλεόραση πάνω σε ψηλά έπιπλα (όπως βιβλιοθήκες), χωρίς να στηρίζετε και το έπιπλο και την τηλεόραση στον τοίχο ή σε κατάλληλο στήριγμα.

- Ενημερώστε τα παιδιά σχετικά με τους κινδύνους που ενέχει το σκαρφάλωμα σε έπιπλα για να φτάσουν την τηλεόραση.

Κίνδυνος κατάποσης μπαταριών!

Το τηλεχειριστήριο ενδέχεται να περιέχει μπαταρίες τύπου κέρματος, τις οποίες μπορούν εύκολα να καταπιούν τα μικρά παιδιά. Φροντίστε να κρατάτε πάντοτε αυτές τις μπαταρίες μακριά από παιδιά.

Κίνδυνος υπερθέρμανσης!

Μην τοποθετείτε ποτέ την τηλεόραση σε περιορισμένο χώρο. Να αφήνετε πάντοτε κενό χώρο τουλάχιστον 10 εκ. (4 ίντσες) γύρω από την τηλεόραση, για εξαερισμό. Βεβαιωθείτε ότι οι οπές εξαερισμού της τηλεόρασης δεν καλύπτονται ποτέ από κουρτίνες ή άλλα αντικείμενα.

Καταιγίδες

Πριν από καταιγίδες, αποσυνδέετε την τηλεόραση από την πρίζα και την κεραία. Στη διάρκεια της καταιγίδας, μην αγγίζετε την τηλεόραση, το καλώδιο ρεύματος ή το καλώδιο της κεραίας.

Κίνδυνος για την ακοή!

Αποφύγετε να χρησιμοποιείτε ακουστικά ή ηχεία σε μεγάλη ένταση ή για παρατεταμένο χρονικό διάστημα.

Χαμηλές θερμοκρασίες

Αν η τηλεόραση μεταφερθεί σε θερμοκρασίες κάτω των 5°C (41°F), αποσυνδέστε την και μην την συνδέσετε στην πρίζα έως ότου η θερμοκρασία της φτάσει σε επίπεδο θερμοκρασίας δωματίου.

Φροντίδα οθόνης

- Μην ακουμπάτε, σπρώχνετε, τρίβετε ή χτυπάτε την οθόνη με οποιοδήποτε αντικείμενο.
- Πριν καθαρίσετε την τηλεόραση, αποσυνδέστε την από το ρεύμα.
- Καθαρίστε και σκουπίστε απαλά την τηλεόραση και το πλαίσιο της με ένα μαλακό, νωπό πανί. Αποφεύγετε να αγγίζετε τις λυχνίες LED του Ambilight στο πίσω μέρος της τηλεόρασης. Μην χρησιμοποιείτε ποτέ ουσίες όπως οινόπνευμα, χημικά ή οικιακά καθαριστικά.
- Για να αποφύγετε τυχόν παραμορφώσεις και το ξεθώριασμα των χρωμάτων, φροντίστε να σκουπίζετε τις σταγόνες νερού όσο το δυνατό νωρίτερα.
- Αποφύγετε την προβολή στατικών εικόνων όσο το δυνατό περισσότερο. Οι στατικές εικόνες είναι εικόνες που παραμένουν στην οθόνη για μεγάλο χρονικό διάστημα. Οι στατικές εικόνες βρίσκονται σε μενού οθόνης, μαύρες γραμμές, προβολή χρόνου κ.λπ. Αν πρέπει να χρησιμοποιείτε στατικές εικόνες, μειώστε την αντίθεση και τη φωτεινότητα της οθόνης έτσι ώστε να μην προκληθεί ζημιά στην οθόνη.

Θερμοκρασία και υγρασία

Σε σπάνιες περιπτώσεις, ανάλογα με τη θερμοκρασία και την υγρασία, ενδέχεται να δημιουργηθεί ελάχιστη ποσότητα υδρατμών στο εσωτερικό της γυάλινης πρόσοψης της τηλεόρασης (σε ορισμένα μοντέλα). Για να αποφύγετε τη δημιουργία υδρατμών, μην εκθέτετε την τηλεόραση σε άμεσο ηλιακό φως, σε θερμότητα ή σε υπερβολική υγρασία. Αν δημιουργηθούν υδρατμοί, θα εξατμιστούν έπειτα από μερικές ώρες λειτουργίας της τηλεόρασης. Η υγρασία από τους υδρατμούς δεν βλάπτει την τηλεόραση και δεν προκαλεί δυσλειτουργία.



Τηλεόραση

Ενεργοποίηση

Ενεργοποίηση και απενεργοποίηση

Βεβαιωθείτε ότι έχετε συνδέσει το καλώδιο ρεύματος στην υποδοχή τροφοδοσίας που βρίσκεται στο πίσω μέρος της τηλεόρασης προτού ενεργοποιήσετε την τηλεόραση. Αν η κόκκινη ενδεικτική λυχνία είναι σβηστή, πατήστε το κουμπάκι  στα δεξιά στο πίσω μέρος της τηλεόρασης, για να θέσετε την τηλεόραση στην κατάσταση αναμονής - η κόκκινη ενδεικτική λυχνία θα ανάψει.



Με την τηλεόραση στην κατάσταση αναμονής, πατήστε το πλήκτρο  στο τηλεχειριστήριο για να ενεργοποιήσετε την τηλεόραση. Εναλλακτικά, μπορείτε να χρησιμοποιήσετε τα πλήκτρα **CH+**, **CH-** και  για να ενεργοποιήσετε την τηλεόραση.



Γρήγορη εκκίνηση

Για να ενεργοποιήσετε την τηλεόραση γρηγορότερα από ό,τι συνήθως, μπορείτε να ρυθμίσετε τη λειτουργία **Γρήγορη εκκίνηση**.

Στη **Βοήθεια**, πατήστε το κουμπάκι  **Λίστα** και αναζητήστε την επιλογή **Γρήγορη εκκίνηση** για να δείτε περισσότερες πληροφορίες.

Μετάβαση σε κατάσταση αναμονής

Για να θέσετε την τηλεόραση σε κατάσταση αναμονής, πατήστε  στο τηλεχειριστήριο.

Απενεργοποίηση

Για να απενεργοποιήσετε την τηλεόραση, πατήστε το κουμπάκι  στα δεξιά στο πίσω μέρος της τηλεόρασης. Η κόκκινη ενδεικτική λυχνία είναι σβηστή. Η τηλεόραση είναι ακόμα συνδεδεμένη στο ρεύμα, αλλά καταναλώνει ελάχιστη ενέργεια. Για να απενεργοποιήσετε πλήρως την τηλεόραση, αποσυνδέστε το καλώδιο ρεύματος.

Όταν αποσυνδέετε το καλώδιο ρεύματος, να τραβάτε πάντοτε το φισ και όχι το καλώδιο. Φροντίστε να εγκαταστήσετε την τηλεόραση με τέτοιον τρόπο, ώστε να έχετε πλήρη πρόσβαση στην πρίζα, στο καλώδιο ρεύματος και στο φισ ανά πάσα στιγμή.



Γρήγορη εκκίνηση

Με τη "Γρήγορη εκκίνηση", η τηλεόραση μπορεί να ενεργοποιείται ταχύτερα από ό,τι συνήθως. Όταν ενεργοποιείτε την τηλεόραση από την κατάσταση αναμονής και εφόσον η Γρήγορη εκκίνηση είναι ενεργοποιημένη, η εικόνα της τηλεόρασης εμφανίζεται έπειτα από λίγα μόνο δευτερόλεπτα.

Η τηλεόραση μπορεί να θυμάται το καθημερινό σας πρόγραμμα παρακολούθησης τηλεόρασης. Έτσι, λίγο πριν από την ώρα που συνήθως ενεργοποιείτε την τηλεόραση, η "Γρήγορη εκκίνηση" ενεργοποιείται αυτόματα, ώστε να μπορείτε να ενεργοποιήσετε την τηλεόραση πιο γρήγορα. Εναλλακτικά, μπορείτε να ορίσετε έως και 3 σταθερά χρονικά πλαίσια στη διάρκεια της ημέρας κατά τα οποία θα είναι δυνατή η γρήγορη ενεργοποίηση της τηλεόρασης.

Όταν θέτετε την τηλεόραση στην κατάσταση αναμονής, η "Γρήγορη εκκίνηση" παραμένει ενεργή μέχρι την ώρα λήξης του καθορισμένου χρονικού πλαισίου.

Ενεργοποίηση

Για να ενεργοποιήσετε τη "Γρήγορη εκκίνηση", πατήστε το κουμπάκι , επιλέξτε  **Ρύθμιση** και στη συνέχεια πατήστε **OK** για να ανοίξει το μενού ρύθμισης. Επιλέξτε **Ρυθμίσεις τηλεόρασης > Γενικά > Γρήγορη εκκίνηση > Ενεργοποίηση**. Μπορείτε να επιλέξετε "Αυτόματα" ή "Μη αυτόματα".

- Αυτόματα

Επιλέξτε **Αυτόματα** προκειμένου η "Γρήγορη εκκίνηση" να ενεργοποιείται με αυτόματο τρόπο. Η τηλεόραση θυμάται τις συνήθειές σας όσον αφορά την παρακολούθηση τηλεόρασης και ενεργοποιεί αυτόματα τη "Γρήγορη εκκίνηση" κατά τα χρονικά πλαίσια που συνήθως παρακολουθείτε τηλεόραση. Με τη ρύθμιση "Αυτόματα", η τηλεόραση μπορεί να ορίσει έως και 4 χρονικά πλαίσια με διάρκεια 1 ώρα το καθένα.

- Μη αυτόματα

Επιλέξτε **Μη αυτόματα** προκειμένου η "Γρήγορη εκκίνηση" να ενεργοποιείται σε 3 σταθερά χρονικά πλαίσια εντός της ημέρας. Για παράδειγμα, μπορείτε να ορίσετε ένα χρονικό πλαίσιο το πρωί, ένα το μεσημέρι και ένα το βράδυ. Για κάθε χρονικό πλαίσιο, μπορείτε να ορίσετε και τη διάρκειά του.

Αν επιλέξετε τη ρύθμιση "Μη αυτόματα", μπορείτε να ορίσετε και μια **Καθυστέρηση αναμονής**. Με την Καθυστέρηση αναμονής, μπορείτε να ρυθμίσετε την τηλεόραση ώστε να διατηρεί ενεργοποιημένη τη "Γρήγορη εκκίνηση" για ένα ορισμένο χρονικό διάστημα αφού θέσετε την τηλεόραση στην κατάσταση αναμονής. Μπορείτε να ορίσετε τη διάρκεια της αναμονής σε έως και 1 ώρα, σε βήματα των 15 λεπτών.

Λεπτομέρειες

Το ρολόι της τηλεόρασης πρέπει να λειτουργεί σωστά για να ενεργοποιηθεί η "Γρήγορη εκκίνηση".

Το μέγιστο χρονικό διάστημα ενεργοποίησης της "Γρήγορης εκκίνησης" δεν πρέπει να υπερβαίνει τις 4 ώρες.

Η "Γρήγορη εκκίνηση" αυξάνει την κατανάλωση ενέργειας στην κατάσταση αναμονής.

3.2

Τηλεχειριστήριο

Επισκόπηση πλήκτρων



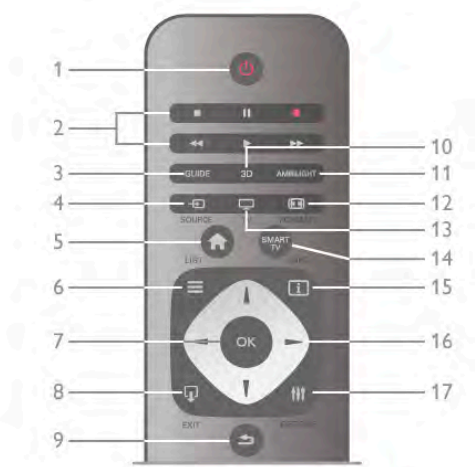



Επάνω μισό



1 - Αναμονή

Ενεργοποίηση της τηλεόρασης ή μετάβαση σε αναμονή.

2 - Πλήκτρα αναπαραγωγής και εγγραφής

- Αναπαραγωγή , για αναπαραγωγή
- Παύση , για παύση της αναπαραγωγής
- Διακοπή , για διακοπή της αναπαραγωγής
- Γρήγορη μετακίνηση προς τα πίσω , για γρήγορη μετακίνηση προς τα πίσω
- Γρήγορη μετακίνηση προς τα εμπρός , για γρήγορη μετακίνηση προς τα εμπρός
- Εγγραφή , για άμεση εγγραφή

3 Οδηγός προγράμματος

Άνοιγμα ή κλείσιμο του Οδηγού προγράμματος.

4 - SOURCE

Άνοιγμα ή κλείσιμο της λίστας συνδέσεων.

5 - Home

Άνοιγμα ή κλείσιμο του μενού αρχικής σελίδας.

6 - LIST

Άνοιγμα ή κλείσιμο της λίστας καναλιών ή της λίστας φωτογραφιών, μουσικής ή βίντεο.

7 - Πλήκτρο OK

Επιβεβαίωση επιλογής.

8 - EXIT

Επιστροφή στην τελευταία επιλεγμένη συνδεδεμένη συσκευή, π.χ. στον ψηφιακό δέκτη.

9 - Πίσω

Επιστροφή στο τελευταίο επιλεγμένο κανάλι. Έξοδος από ένα μενού χωρίς αλλαγή ρύθμισης. Επιστροφή στην προηγούμενη σελίδα Teletext ή στην προηγούμενη σελίδα Internet στο Smart TV.

10 - 3D

Άνοιγμα ή κλείσιμο του μενού 3D.

11 - AMBILIGHT

Ενεργοποίηση ή απενεργοποίηση του Ambilight και μετάβαση του Ambilight σε κατάσταση αναμονής.

12 - FORMAT

Άνοιγμα ή κλείσιμο του μενού "Φορμά".

13 - TV

Μετάβαση στη λειτουργία παρακολούθησης τηλεόρασης.

14 - SMART TV

Άνοιγμα της αρχικής σελίδας του Smart TV.

15 - INFO

Άνοιγμα ή κλείσιμο των Πληροφοριών.

16 - Πλήκτρα με βέλη

Πλοήγηση πάνω, κάτω, αριστερά ή δεξιά.

17 - OPTIONS

Άνοιγμα ή κλείσιμο του μενού "Επιλογές".

Κάτω μισό

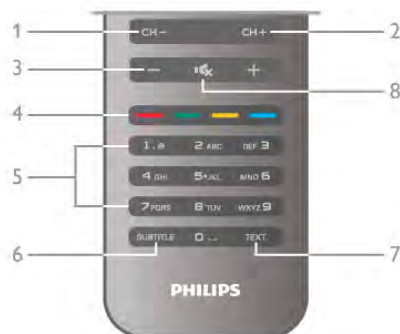

1 - CH-, Κανάλι -

Μετάβαση στο προηγούμενο κανάλι στη λίστα καναλιών, στην προηγούμενη σελίδα στο Teletext ή στο προηγούμενο κεφάλαιο σε ένα δίσκο.

2 - CH+, Κανάλι +

Μετάβαση στο επόμενο κανάλι στη λίστα καναλιών, στην επόμενη σελίδα στο Teletext ή στο επόμενο κεφάλαιο σε ένα δίσκο.

3 - Ένταση - και +

Προσαρμογή του επιπέδου της έντασης.

4 - Έγχρωμα πλήκτρα

Άπευθείας επιλογή στοιχείων.

5 - Αριθμητικά πλήκτρα και πληκτρολόγιο κειμένου

Άπευθείας επιλογή τηλεοπτικού καναλιού ή εισαγωγή κειμένου.

6 - ο SUBTITLE

Ενεργοποίηση/απενεργοποίηση υπότιτλων ή ενεργοποίηση κατά τη σίγαση.

7 - TEXT

Άνοιγμα ή κλείσιμο του Teletext.

8 - Σίγαση

Σίγαση ή επαναφορά του ήχου.

Αισθητήρας υπέρυθρων (IR)

Βεβαιωθείτε ότι το τηλεχειριστήριο είναι πάντοτε στραμμένο προς τον αισθητήρα υπέρυθρων τηλεχειριστηρίου, στην πρόσοψη της τηλεόρασης.



Μπαταρίες

Για να αντικαταστήσετε τις μπαταρίες, ανοίξτε τη θήκη μπαταριών στο πίσω μέρος του τηλεχειριστηρίου.

1 - Πιέστε απαλά στο σημείο όπου βρίσκεται το βέλος στο πίσω μέρος του τηλεχειριστηρίου και σπρώξτε το κάλυμμα της θήκης μπαταριών προς την κατεύθυνση του βέλους για να το αφαιρέσετε.

2 - Αντικαταστήστε τις παλιές μπαταρίες με 2 μπαταρίες τύπου AAA-LR03-1,5V. Βεβαιωθείτε ότι οι πόλοι + και - των μπαταριών έχουν ευθυγραμμιστεί σωστά.

3 - Τοποθετήστε ξανά το κάλυμμα των μπαταριών. Για να το κλείσετε, σπρώξτε το μέχρι να ασφαλίσει στη θέση του.



Αφαιρέστε τις μπαταρίες, εάν δεν πρόκειται να χρησιμοποιήσετε το τηλεχειριστήριο για μεγάλο χρονικό διάστημα.

Απορρίψτε τις μπαταρίες σύμφωνα με τις οδηγίες σχετικά με τη λήξη περιόδου χρήσης.

Στη **Βοήθεια**, πατήστε το κουμπί  **Λίστα** και αναζητήστε την επιλογή **Λήξη περιόδου χρήσης** για να δείτε περισσότερες πληροφορίες.

Καθάρισμα

Το τηλεχειριστήριο διαθέτει επίστρωση ανθεκτική στις γρατσουνιές.

Για να καθαρίσετε το τηλεχειριστήριο, χρησιμοποιήστε ένα μαλακό νωπό πανί. Μη χρησιμοποιείτε ποτέ ουσίες όπως οινόπνευμα, χημικά ή οικιακά καθαριστικά στην τηλεόραση ή στο τηλεχειριστήριο.

3.3

Παρακολούθηση TV

Κανάλια

Αλλαγή καναλιών

Για να παρακολουθήσετε τηλεόραση, πατήστε το πλήκτρο  **TV**. Η τηλεόραση συντονίζεται στο τελευταίο τηλεοπτικό κανάλι που παρακολουθήσατε.

Εναλλακτικά, πατήστε το κουμπί  για να ανοίξετε το μενού Αρχικής σελίδας και επιλέξτε **Παρακολούθηση TV** και στη συνέχεια πατήστε **OK**.



Αλλαγή καναλιών

Για να αλλάξετε κανάλι, πατήστε το πλήκτρο **CH+** ή **CH-**. Αν γνωρίζετε τον αριθμό του καναλιού, πατήστε τον αριθμό με τα αριθμητικά πλήκτρα. Στη συνέχεια, πατήστε **OK** για να αλλάξετε αμέσως κανάλι.

Για να επιστρέψετε στο κανάλι που παρακολουθούσατε προηγουμένως, πατήστε .

Για να μεταβείτε σε ένα κανάλι από μια λίστα καναλιών

Ενώ παρακολουθείτε ένα τηλεοπτικό κανάλι, πατήστε το πλήκτρο  **LIST** για να ανοίξετε τις λίστες καναλιών. Επιλέξτε μια λίστα από τις καρτέλες.



Σε μια λίστα καναλιών, μεταβείτε σε ένα τηλεοπτικό κανάλι ή ραδιοφωνικό σταθμό. Έχοντας επισημασμένο το εικονίδιο του, πατήστε **OK** για να παρακολουθήσετε το κανάλι ή να ακούσετε το σταθμό.

Η λίστα καναλιών μπορεί να περιλαμβάνει πολλές σελίδες με κανάλια. Για να δείτε την προηγούμενη ή την επόμενη σελίδα, πατήστε το πλήκτρο **CH-** ή **CH+**.

Για να κλείσετε τη λίστα καναλιών χωρίς να αλλάξετε κανάλι, πατήστε ξανά το πλήκτρο  **LIST**.

Ραδιοφωνικά κανάλια

Αν είναι διαθέσιμη η λειτουργία ψηφιακής μετάδοσης, κατά την εγκατάσταση της τηλεόρασης, γίνεται εγκατάσταση των διαθέσιμων ψηφιακών ραδιοφωνικών σταθμών. Μπορείτε να μεταβείτε σε ένα ραδιοφωνικό σταθμό όπως ακριβώς μεταβαίνετε και σε ένα τηλεοπτικό κανάλι. Συνήθως, κατά την εγκατάσταση καλωδιακών καναλιών (DVB-C), οι ραδιοφωνικοί σταθμοί τοποθετούνται από τον αριθμό καναλιού 1001 και μετά.

Επιλογές σε κανάλια

Ενώ παρακολουθείτε ένα τηλεοπτικό κανάλι, έχετε στη διάθεσή σας ορισμένες επιλογές, ανάλογα με τον τύπο του καναλιού που παρακολουθείτε (αναλογικό ή ψηφιακό κανάλι) ή ανάλογα με τις ρυθμίσεις τηλεόρασης που έχετε ορίσει.

Άνοιγμα των επιλογών

Ενώ παρακολουθείτε ένα τηλεοπτικό κανάλι, πατήστε το πλήκτρο **III** **OPTIONS** και επιλέξτε την καρτέλα **III** **Επιλογές** στη γραμμή μενού.



Γενική πρόσβαση

Ενεργοποιώντας τη ρύθμιση "Γενική πρόσβαση", μπορείτε να ρυθμίσετε ορισμένες επιλογές για άτομα με προβλήματα όρασης ή ακοής.

Στη **Βοήθεια**, πατήστε το κουμπί **■** **Λίστα** και αναζητήστε την επιλογή **Γενική πρόσβαση** για να δείτε περισσότερες πληροφορίες.

Επιλογή βίντεο

Τα ψηφιακά τηλεοπτικά κανάλια μπορούν να προσφέρουν πολλαπλά σήματα βίντεο (μεταδόσεις πολλαπλής τροφοδοσίας), διαφορετικές απόψεις της κάμερας ή γωνίες του ίδιου συμβάντος, καθώς και διαφορετικά προγράμματα σε ένα κανάλι. Αν υπάρχουν διαθέσιμα κανάλια τέτοιου τύπου, εμφανίζεται ένα μήνυμα στην τηλεόραση.

Υπότιτλοι

Με αυτή την επιλογή, μπορείτε να **ενεργοποιήσετε** ή να **απενεργοποιήσετε τους υπότιτλους**. Επιλέξτε **Ενεργοποιημένο κατά τη σίγαση** για προβολή των υπότιτλων μόνο όταν έχετε επιλέξει σίγαση του ήχου με το πλήκτρο **■**.

Γλώσσα υπότιτλων

Για τις ψηφιακές μεταδόσεις, μπορείτε να επιλέξετε προσωρινά μία από τις διαθέσιμες γλώσσες υπότιτλων, αν δεν είναι διαθέσιμη καμία από τις προτιμώμενες γλώσσες που έχετε ορίσει.

Στη **Βοήθεια**, πατήστε το κουμπί **■** **Λίστα** και αναζητήστε την επιλογή **Υπότιτλοι** για να δείτε περισσότερες πληροφορίες.

Γλώσσες ήχου

Για τις ψηφιακές μεταδόσεις, μπορείτε να επιλέξετε προσωρινά μία από τις διαθέσιμες γλώσσες ήχου, αν δεν είναι διαθέσιμη καμία από τις προτιμώμενες γλώσσες που έχετε ορίσει.

Στη **Βοήθεια**, πατήστε το κουμπί **■** **Λίστα** και αναζητήστε την επιλογή **Γλώσσες ήχου** για να δείτε περισσότερες πληροφορίες.

Dual I-II

Η επιλογή αυτή είναι διαθέσιμη σε περίπτωση που ένα ηχητικό σήμα περιλαμβάνει δύο γλώσσες ήχου, αλλά δεν υπάρχει ένδειξη γλώσσας είτε για τη μία είτε και για τις δύο γλώσσες.

Κοινή διασύνδεση

Με αυτή την επιλογή, μπορείτε να προσαρμόσετε τις ρυθμίσεις παρόχου, εφόσον είναι διαθέσιμο προπληρωμένο συνδρομητικό περιεχόμενο μέσω μιας μονάδας CAM.

HbbTV σε αυτό το κανάλι

Μπορείτε να αποκλείσετε τις σελίδες HbbTV από ένα κανάλι που προσφέρει HbbTV.

Στη **Βοήθεια**, πατήστε το κουμπί **■** **Λίστα** και αναζητήστε την επιλογή **HbbTV** για να δείτε περισσότερες πληροφορίες.

Κατάσταση

Επιλέξτε **Κατάσταση** για να δείτε τεχνικές πληροφορίες σχετικά με το κανάλι που παρακολουθείτε (αν είναι αναλογικό ή ψηφιακό) ή σχετικά με μια συνδεδεμένη συσκευή από την οποία παρακολουθείτε περιεχόμενο.

Λίστες καναλιών

Οι λίστες καναλιών

Στις λίστες καναλιών, μπορείτε να δείτε όλα τα εγκατεστημένα τηλεοπτικά και ραδιοφωνικά κανάλια.

Εκτός από τη λίστα καναλιών **Όλα**, η οποία περιλαμβάνει όλα τα εγκατεστημένα κανάλια, μπορείτε να δημιουργήσετε μια λίστα με τις **Προτιμήσεις** σας, να δείτε ξεχωριστά τους εγκατεστημένους ραδιοφωνικούς σταθμούς στη λίστα **Ραδιόφωνο** ή να προβάλετε τη λίστα **Νέα** για να ανακαλύψετε τα κανάλια που έχουν προστεθεί πρόσφατα.

Για να μεταβείτε σε ένα κανάλι από μια λίστα καναλιών

Ενώ παρακολουθείτε ένα τηλεοπτικό κανάλι, πατήστε το πλήκτρο **≡** **LIST** για να ανοίξετε τις λίστες καναλιών. Επιλέξτε μία από τις λίστες καναλιών.



Σε μια λίστα καναλιών, μεταβείτε σε ένα τηλεοπτικό κανάλι ή ραδιοφωνικό σταθμό. Έχοντας επισημασμένο το εικονίδιο του, πατήστε **OK** για να παρακολουθήσετε το κανάλι ή να ακούσετε το σταθμό.

Η λίστα καναλιών μπορεί να περιλαμβάνει πολλές σελίδες με κανάλια. Για να δείτε την προηγούμενη ή την επόμενη σελίδα, πατήστε το πλήκτρο **CH-** ή **CH+**.

Για να κλείσετε τη λίστα καναλιών χωρίς να αλλάξετε κανάλι, πατήστε ξανά το πλήκτρο **≡ LIST**.

Επισημανση ως αγαπημένο

Στη λίστα καναλιών **Όλα**, μπορείτε να ορίσετε ως αγαπημένο οποιοδήποτε κανάλι.

Μεταβείτε στο κανάλι στη λίστα και πατήστε **■ Επισημ. ως αγαπ.** Το κανάλι προστίθεται στη λίστα αγαπημένων καναλιών.

Επιλογές λίστας καναλιών

Ανάλογα με τη λίστα καναλιών που εμφανίζεται στην οθόνη, πατήστε το πλήκτρο **≡ OPTIONS** για να ορίσετε τις εξής επιλογές:

- Ψηφιακά / Αναλογικά
- Δωρεάν / Κωδικοποιημένα
- Κλείδωμα
- Ξεκλείδωμα



Λογότυπα καναλιών

Για τα περισσότερα κανάλια, η τηλεόραση μπορεί να εμφανίσει το λογότυπο του καναλιού. Αν θέλετε να κρύψετε αυτά τα λογότυπα, μπορείτε να τα απενεργοποιήσετε.

Για να απενεργοποιήσετε τα **Λογότυπα καναλιών** . . .

- 1 - Πατήστε **⏠**, επιλέξτε **⚙️ Ρύθμιση** και πατήστε **OK**.
- 2 - Επιλέξτε **Ρυθμίσεις τηλεόρασης > Γενικά > Λογότυπα καναλ** και πατήστε **OK**.
- 3 - Επιλέξτε **Κλειστό** και πατήστε **OK**.
- 4 - Πατήστε **↩**, επανειλημμένα αν χρειαστεί, για να κλείσετε το μενού.

Μετονομασία καναλιών

Μπορείτε να μετονομάσετε τα κανάλια σε οποιαδήποτε λίστα καναλιών.

- 1 - Σε μια λίστα καναλιών, επισημάνετε το κανάλι που θέλετε να μετονομάσετε.
- 2 - Πατήστε **■ Μετονομ.**

Εισαγωγή κειμένου

Για να εισαγάγετε κείμενο, επιλέξτε το πεδίο εισαγωγής κειμένου με τα πλήκτρα με τα βέλη.

Χρησιμοποιήστε το πληκτρολόγιο του τηλεχειριστηρίου για να εισαγάγετε ένα χαρακτήρα, όπως ακριβώς το χρησιμοποιείτε για την αποστολή μηνυμάτων SMS/ κειμένου. Μόλις αρχίσετε να πληκτρολογείτε εμφανίζεται το πληκτρολόγιο οθόνης. Μπορείτε να χρησιμοποιήσετε πεζά ή κεφαλαία γράμματα και ειδικούς χαρακτήρες, καθώς και να διαγράψετε χαρακτήρες προς τα αριστερά, χρησιμοποιώντας τα έγχρωμα πλήκτρα.

Πατήστε **↵** για διαγραφή ενός χαρακτήρα.

Επιλέξτε **Πραγμ.** για να τερματίσετε τη διαδικασία αλλαγής ονόματος.



Εναλλακτικά, αν το τηλεχειριστήριό σας διαθέτει πληκτρολόγιο στο πίσω μέρος, μπορείτε να χρησιμοποιήσετε αυτό το πληκτρολόγιο.

Στη **Βοήθεια**, πατήστε το κουμπί **■ Λίστα** και αναζητήστε την επιλογή **Πληκτρολόγιο τηλεχειριστηρίου** για να δείτε περισσότερες πληροφορίες.

Αναδιάταξη καναλιών

Μπορείτε να αλλάξετε τη σειρά των καναλιών στη λίστα αγαπημένων καναλιών.

Στη **Βοήθεια**, πατήστε το κουμπί **■ Λίστα** και αναζητήστε την επιλογή **Αγαπημένα κανάλια** για να δείτε περισσότερες πληροφορίες.

Αγαπημένα κανάλια

Μπορείτε να δημιουργήσετε μια λίστα αγαπημένων καναλιών στην οποία θα περιλαμβάνονται μόνο τα κανάλια που θέλετε να παρακολουθείτε. Με αυτό τον τρόπο, κάθε φορά που θα επιλέγετε τη λίστα αγαπημένων καναλιών, θα βλέπετε μόνο τα αγαπημένα σας κανάλια όταν αλλάζετε κανάλι.

Δημιουργία λίστας αγαπημένων καναλιών

- 1 - Ενώ παρακολουθείτε ένα τηλεοπτικό κανάλι, πατήστε το πλήκτρο **≡ LIST** για να ανοίξετε τις λίστες καναλιών.
- 2 - Επιλέξτε **Προτιμήσεις**.
- 3 - Αν η λίστα είναι άδεια, θα εμφανιστεί στην τηλεόραση ένα μήνυμα να προσθέσετε κανάλια. Πατήστε **OK**.
- 4 - Χρησιμοποιήστε τα πλήκτρα με τα βέλη για να επιλέξετε ένα κανάλι και πατήστε **OK** για να ορίσετε το κανάλι ως αγαπημένο. Η σειρά με την οποία εμφανίζονται τα κανάλια στη λίστα αγαπημένων εξαρτάται από τη σειρά με την οποία τα προσθέτετε στη λίστα.

Προσθήκη ή αφαίρεση αγαπημένων

Για να προσθέσετε ή να αφαιρέσετε αγαπημένα από τη λίστα αγαπημένων καναλιών, ανοίξτε τη λίστα, πατήστε το πλήκτρο **III** **OPTIONS**, επιλέξτε **Προσθήκη/αφαίρεση αγαπημένων** και πατήστε **OK**. Χρησιμοποιήστε τα πλήκτρα με τα βέλη για να επιλέξετε ένα κανάλι και πατήστε **OK** για να το προσθέσετε ή να το αφαιρέσετε από τη λίστα αγαπημένων.

Αναδιάταξη

Μπορείτε να αναδιατάξετε, να αλλάξετε τη θέση των καναλιών στη λίστα αγαπημένων καναλιών.

1 - Στη λίστα καναλιών **Προτιμήσεις**, επισημάνετε το κανάλι του οποίου θέλετε να αλλάξετε τη σειρά.

2 - Πατήστε **■** **Μετακίν.**

3 - Χρησιμοποιώντας τα πλήκτρα με τα βέλη, μετακινήστε το κανάλι στη θέση που θέλετε. Εναλλακτικά, μπορείτε να εισαγάγετε απευθείας τη νέα θέση, χρησιμοποιώντας τα αριθμητικά πλήκτρα.

4 - Πατήστε **OK** για να επιβεβαιώσετε τη θέση. Για να ακυρώσετε την αλλαγή θέσης, πατήστε **■** **Ακύρωση**. Μπορείτε να επισημάνετε ένα άλλο κανάλι και να επαναλάβετε τη διαδικασία.

Προσθήκη ή αφαίρεση αγαπημένων από άλλες λίστες καναλιών

Μπορείτε να επισημάνετε ως αγαπημένα τηλεοπτικά κανάλια και ραδιοφωνικούς σταθμούς από τις λίστες καναλιών **Όλα**, **Ραδιόφωνο** και **Νέα**.

Στις λίστες αυτές, επισημάνετε ένα κανάλι για να το προσθέσετε στη λίστα αγαπημένων και πατήστε **■**

Επισημ. ως αγαπ. Το κανάλι επισημαίνεται με ένα αστεράκι **★** και προστίθεται στη λίστα αγαπημένων καναλιών.

Για να αφαιρέσετε ένα κανάλι από τα αγαπημένα σας, επισημάνετε το κανάλι σε οποιαδήποτε από τις λίστες καναλιών και πατήστε **■** **Κατάργ από αγαπημ.** Το κανάλι αφαιρείται από τη λίστα αγαπημένων καναλιών.



Κλειδώμα για παιδιά

Αν δεν θέλετε τα παιδιά σας να παρακολουθήσουν ένα συγκεκριμένο κανάλι ή πρόγραμμα, η τηλεόραση σας παρέχει τη δυνατότητα να κλειδώνετε κανάλια ή προγράμματα με ηλικιακή διαβάθμιση.

Κλειδώμα καναλιού

Μπορείτε να κλειδώσετε ένα κανάλι, ώστε τα παιδιά σας να μην μπορούν να το παρακολουθήσουν. Για να παρακολουθήσετε ένα κλειδωμένο κανάλι, θα πρέπει να εισαγάγετε τον κωδικό κλειδώματος για παιδιά.

Για να κλειδώσετε ένα κανάλι, ενώ παρακολουθείτε ένα τηλεοπτικό κανάλι, πατήστε το πλήκτρο **≡** **LIST** για να ανοίξετε τις **λίστες καναλιών**. Σε οποιαδήποτε από τις λίστες, επιλέξτε το κανάλι που θέλετε να κλειδώσετε, πατήστε το πλήκτρο **III** **OPTIONS** και επιλέξτε **Κλειδ καναλιού**. Στις λίστες καναλιών, τα κλειδωμένα κανάλια επισημαίνονται με ένα λουκέτο **🔒**.

Για να ξεκλειδώσετε ένα κανάλι, επιλέξτε το κλειδωμένο κανάλι στη λίστα καναλιών και επιλέξτε **Ξεκλ καναλιού**. Θα χρειαστεί να εισαγάγετε τον κωδικό κλειδώματος για παιδιά.

Δεν μπορείτε να κλειδώσετε προγράμματα από συνδεδεμένες συσκευές.

Γονική διαβάθμιση

Ορισμένοι ψηφιακοί σταθμοί αναμετάδοσης έχουν εφαρμοσεί διαβαθμίσεις στα προγράμματά τους. Όταν η διαβάθμιση είναι ίση ή υψηλότερη από αυτή που έχετε ορίσει ανάλογα με την ηλικία του παιδιού σας, το συγκεκριμένο πρόγραμμα κλειδώνεται.

Για να παρακολουθήσετε ένα κλειδωμένο πρόγραμμα, πρέπει να εισαγάγετε τον κωδικό κλειδώματος για παιδιά. Η γονική διαβάθμιση ηλικίας έχει ρυθμιστεί για όλα τα κανάλια.

Ορισμός ηλικιακής διαβάθμισης

Πατήστε **🏠** και επιλέξτε **⚙️** **Ρύθμιση** και στη συνέχεια πατήστε **OK**.

Επιλέξτε **Ρυθμίσεις καναλιών > Κλειδώμα για παιδιά > Γονική διαβάθμιση**.

Για να επιλέξετε γονική διαβάθμιση, πρέπει πρώτα να εισαγάγετε τον τετραψήφιο κωδικό κλειδώματος για παιδιά. Εάν δεν έχει οριστεί κωδικός κλειδώματος για παιδιά, μπορείτε να τον ορίσετε τώρα.

Όταν πληκτρολογήσετε τον κωδικό, μπορείτε να επιλέξετε τη διαβάθμιση ηλικίας. Αν η διαβάθμιση ενός προγράμματος είναι ίση ή υψηλότερη από αυτή που έχετε ορίσει σύμφωνα με την ηλικία του παιδιού σας, το συγκεκριμένο πρόγραμμα θα κλειδώνεται. Η τηλεόραση θα ζητά τον κωδικό για την προβολή του προγράμματος. Για ορισμένους παρόχους, η τηλεόραση κλειδώνει μόνο προγράμματα με υψηλότερη διαβάθμιση.

Αλλαγή κωδικού

Για να αλλάξετε τον τρέχοντα κωδικό κλειδώματος για παιδιά, πατήστε **🏠**, επιλέξτε **⚙️** **Ρύθμιση** και πατήστε **OK**. Επιλέξτε **Ρυθμίσεις καναλιών > Κλειδώμα για παιδιά > Γονική διαβάθμιση**.

Εισαγάγετε τον τρέχοντα κωδικό και στη συνέχεια πληκτρολογήστε δύο φορές το νέο κωδικό. Ο νέος κωδικός έχει ενεργοποιηθεί.

Ξεχάσατε τον κωδικό σας;

Αν ξεχάσατε τον κωδικό ξεκλειδώματος, καλέστε την Εξυπηρέτηση Πελατών για τη χώρα σας. Μπορείτε να βρείτε τον αριθμό τηλεφώνου στην τεκμηρίωση της τηλεόρασης ή στη διεύθυνση www.philips.com/support.

Ενημέρωση καναλιών

Αυτόματη ενημέρωση

Αν λαμβάνετε ψηφιακά κανάλια, μπορείτε να ρυθμίσετε την τηλεόραση ώστε να ενημερώνει αυτόματα τη λίστα με νέα κανάλια.

Εναλλακτικά, μπορείτε να ενημερώσετε τα κανάλια με μη αυτόματο τρόπο.

Αυτόματη ενημέρωση καναλιών

Μία φορά την ημέρα, στις 6 π.μ., η τηλεόραση ενημερώνει τα κανάλια και αποθηκεύει νέα κανάλια. Όλα τα νέα κανάλια αποθηκεύονται στις λίστες καναλιών "Όλα" και "Νέα". Τα άδεια κανάλια αφαιρούνται.

Αν βρεθούν νέα κανάλια ή αν ενημερωθούν ή αφαιρεθούν κανάλια, κατά την εκκίνηση της τηλεόρασης εμφανίζεται ένα μήνυμα στην οθόνη. Η τηλεόραση πρέπει να βρίσκεται σε κατάσταση αναμονής για να πραγματοποιηθεί η αυτόματη ενημέρωση καναλιών.

Για να απενεργοποιήσετε την εμφάνιση του μηνύματος κατά την εκκίνηση, πατήστε το πλήκτρο , διαλέξτε την επιλογή  **Ρύθμιση** και πατήστε **OK**.



Επιλέξτε **Ρυθμίσεις καναλιών** και πατήστε **OK**.

Επιλέξτε **Εγκατάσταση καναλιών > Μήνυμα ενημέρωσης καναλιών > Κλειστό**.

Για να απενεργοποιήσετε την "Αυτόματη ενημέρωση καναλιών", πατήστε το κουμπί , επιλέξτε  **Ρύθμιση** και πατήστε **OK**.

Επιλέξτε **Ρυθμίσεις καναλιών** και πατήστε **OK**. Επιλέξτε **Εγκατάσταση καναλιών > Αυτόματη ενημέρωση καναλιών > Κλειστό**.

Έναρξη ενημέρωσης

Για να ενημερώσετε τα κανάλια με μη αυτόματο τρόπο, πατήστε το κουμπί , επιλέξτε  **Ρύθμιση** και πατήστε **OK**.

Επιλέξτε **Αναζήτηση καναλιών** και πατήστε **OK**.

Επιλέξτε **Ενημέρωση καναλιών** και ακολουθήστε τις οδηγίες που εμφανίζονται στην οθόνη. Η ενημέρωση ενδέχεται να διαρκέσει μερικά λεπτά.

Σε ορισμένες χώρες, η "Αυτόματη ενημέρωση καναλιών" πραγματοποιείται ενώ παρακολουθείτε τηλεόραση ή οποιαδήποτε στιγμή ενώ η τηλεόραση βρίσκεται στην κατάσταση αναμονής.

Νέα κανάλια

Τα νέα κανάλια που προστίθενται με την "Αυτόματη ενημέρωση καναλιών" προστίθενται στη λίστα καναλιών **Νέα** για να μπορείτε να τα βρείτε εύκολα. Τα νέα κανάλια προστίθενται επίσης στη λίστα καναλιών **Όλα**, ενώ τα ραδιοφωνικά κανάλια προστίθενται και στη λίστα καναλιών **Ραδιόφωνο**.

Τα νέα κανάλια παραμένουν στη λίστα καναλιών "Νέα" μέχρι να τα επισημάνετε ως αγαπημένα ή να συντονιστείτε σε αυτά.

Στη **Βοήθεια**, πατήστε το κουμπί  **Λίστα** και αναζητήστε την επιλογή **Αγαπημένα κανάλια** για να δείτε περισσότερες πληροφορίες σχετικά με την επισήμανση καναλιών ως αγαπημένων.

Επανεγκατάσταση καναλιών

Μπορείτε να αναζητήσετε και να επανεγκαταστήσετε κανάλια χωρίς να αλλάξετε τις άλλες ρυθμίσεις της τηλεόρασης. Εναλλακτικά, μπορείτε να πραγματοποιήσετε ξανά εξ ολοκλήρου την εγκατάσταση της τηλεόρασης.

Αν έχετε ορίσει κωδικό κλειδώματος για παιδιά, θα χρειαστεί να εισαγάγετε τον κωδικό, προκειμένου να επανεγκαταστήσετε τα κανάλια.

Επανεγκατάσταση καναλιών

Για να επανεγκαταστήσετε τα κανάλια, χωρίς να αλλάξετε άλλες ρυθμίσεις . . .

1 - Πατήστε , επιλέξτε  **Ρύθμιση** και πατήστε **OK**.

2 - Επιλέξτε **Αναζήτηση καναλιών > Επανεγκατάσταση καναλιών** και πατήστε **OK**.

3 - Επιλέξτε **Κεραία (DVB-T)** ή **Καλωδιακή (DVB-C)**. Η αναζήτηση καναλιών ενδέχεται να διαρκέσει μερικά λεπτά. Ακολουθήστε τις οδηγίες που εμφανίζονται στην οθόνη.

Πλήρης εγκατάσταση

Για να πραγματοποιήσετε ξανά εξ ολοκλήρου την εγκατάσταση της τηλεόρασης . . .

1 - Πατήστε , επιλέξτε  **Ρύθμιση** και πατήστε **OK**.

2 - Επιλέξτε **Ρυθμίσεις τηλεόρασης > Επανεγκατάσταση τηλεόρασης** και πατήστε **OK**. Η εγκατάσταση ενδέχεται να διαρκέσει μερικά λεπτά. Ακολουθήστε τις οδηγίες που εμφανίζονται στην οθόνη.

Εργοστασιακές ρυθμίσεις

Οι "Εργοστασιακές ρυθμίσεις" επαναφέρουν τις αρχικές ρυθμίσεις εικόνας, ήχου και Ambilight της τηλεόρασης. Για να επαναφέρετε τις αρχικές εργοστασιακές ρυθμίσεις . . .

1 - Πατήστε , επιλέξτε  **Ρύθμιση** και πατήστε **OK**.

2 - Επιλέξτε **Ρυθμίσεις τηλεόρασης > Γενικά >**

Εργοστασιακές ρυθμίσεις και πατήστε **OK**.

3 - Πατήστε **OK** για επιβεβαίωση.

4 - Πατήστε , επανειλημμένα αν χρειαστεί, για να κλείσετε το μενού.

Αντιγραφή λίστας καναλιών

Εισαγωγή

Η Αντιγραφή λίστας καναλιών πρέπει να εκτελείται από αντιπροσώπους και έμπειρους χρήστες.

Με την **Αντιγραφή λίστας καναλιών**, μπορείτε να αντιγράψετε τα κανάλια που είναι εγκατεστημένα σε μια τηλεόραση σε μια άλλη τηλεόραση Philips της ίδιας σειράς. Η "Αντιγραφή λίστας καναλιών" σάς απαλλάσσει από τη χρονοβόρα διαδικασία της αναζήτησης καναλιών, καθώς σας επιτρέπει να φορτώσετε μια προκαθορισμένη λίστα καναλιών σε μια τηλεόραση. Το μικρό αρχείο που αντιγράφετε χωρά σε κάθε συσκευή μνήμης USB.

Προϋποθέσεις



- Και οι δύο τηλεοράσεις πρέπει να έχουν κυκλοφορήσει το ίδιο έτος.
- Και οι δύο τηλεοράσεις πρέπει να έχουν στον αριθμό τύπου το ίδιο πρόθεμα τύπου προϊόντος για το DVB (H, K, M, T ή D/00). Επίσης πρέπει να έχουν την ίδια χώρα εγκατάστασης.
- Και οι δύο τηλεοράσεις πρέπει να έχουν τον ίδιο τύπο υλικού εξοπλισμού. Ελέγξτε τον τύπο υλικού εξοπλισμού στην πινακίδα τύπου στο πίσω μέρος της τηλεόρασης. Συνήθως αναφέρεται ως Q . . . LA
- Οι εκδόσεις λογισμικού των δύο τηλεοράσεων πρέπει να είναι συμβατές. Κατά τη φόρτωση της αντιγραμμένης λίστας καναλιών, αν οι εκδόσεις λογισμικού δεν είναι συμβατές, εμφανίζεται ένα προειδοποιητικό μήνυμα στην οθόνη.

Τρέχουσα έκδοση

Μπορείτε να ελέγξετε την τρέχουσα έκδοση του λογισμικού της τηλεόρασης στην επιλογή **Τρέχουσα έκδοση**.

Αντιγραφή λίστας καναλιών

Αντιγραφή λίστας καναλιών

- 1 - Ενεργοποιήστε την τηλεόραση με τα εγκατεστημένα κανάλια. Συνδέστε μια συσκευή μνήμης USB.
- 2 - Πατήστε το κουμπί , επιλέξτε  **Ρύθμιση** και πατήστε **OK**.
- 3 - Επιλέξτε **Ρυθμίσεις τηλεόρασης > Γενικά > Αντιγραφή λίστας καναλιών > Αντιγραφή σε USB** και πατήστε **OK**. Για να αντιγράψετε τη λίστα καναλιών από την τηλεόραση, μπορεί να σας ζητηθεί να εισαγάγετε τον κωδικό κλειδώματος για παιδιά που εισαγάγατε κατά την εγκατάσταση.
- 4 - Όταν ολοκληρωθεί η αντιγραφή, αποσυνδέστε τη συσκευή μνήμης USB.



Τώρα μπορείτε να φορτώσετε την αντιγραμμένη λίστα καναλιών σε μια άλλη τηλεόραση Philips.

Φόρτωση λίστας καναλιών







Φόρτωση αντιγραμμένης λίστας καναλιών

Ανάλογα με το εάν η τηλεόρασή σας είναι ήδη εγκατεστημένη ή όχι, πρέπει να χρησιμοποιήσετε διαφορετικό τρόπο για να φορτώσετε μια λίστα καναλιών.

Σε μια μη εγκατεστημένη τηλεόραση

- 1 - Συνδέστε το καλώδιο τροφοδοσίας για να ξεκινήσετε την εγκατάσταση και επιλέξτε γλώσσα και χώρα. Μπορείτε να παρακάμψετε την αναζήτηση καναλιών. Ολοκληρώστε την εγκατάσταση.
- 2 - Συνδέστε τη συσκευή μνήμης USB που περιέχει τη λίστα καναλιών της άλλης τηλεόρασης.
- 3 - Για να ξεκινήσετε τη φόρτωση της λίστας καναλιών, πατήστε το κουμπί , επιλέξτε  **Ρύθμιση** και πατήστε **OK**.
- 4 - Επιλέξτε **Ρυθμίσεις τηλεόρασης > Γενικά > Αντιγραφή λίστας καναλιών > Αντιγραφή σε TV** και πατήστε **OK**. Μπορεί να σας ζητηθεί να εισαγάγετε τον κωδικό κλειδώματος για παιδιά αυτής της τηλεόρασης.
- 5 - Η τηλεόραση σας ενημερώνει αν η αντιγραφή της λίστας καναλιών ολοκληρώθηκε επιτυχώς. Αποσυνδέστε τη συσκευή μνήμης USB.



Σε μια ήδη εγκατεστημένη τηλεόραση

- 1 - Επαληθεύστε τη ρύθμιση χώρας της τηλεόρασης. (Για να επαληθεύσετε αυτήν τη ρύθμιση, πατήστε το κουμπί , επιλέξτε  **Ρύθμιση** και πατήστε **OK**. Επιλέξτε **Αναζήτηση καναλιών > Επανεγκατάσταση καναλιών** και πατήστε **OK**. Πατήστε το κουμπί  και στη συνέχεια **Ακύρωση** για να εξέλθετε από την "Αναζήτηση καναλιών".) Αν η ρύθμιση χώρας είναι σωστή, προχωρήστε στο βήμα 2.
Αν η ρύθμιση χώρας δεν είναι σωστή, πρέπει να γίνει επανεγκατάσταση. Για να ξεκινήσετε την επανεγκατάσταση, πατήστε το κουμπί , επιλέξτε  **Ρύθμιση** και πατήστε **OK**. Επιλέξτε **Αναζήτηση καναλιών > Επανεγκατάσταση καναλιών > OK**. Επιλέξτε τη σωστή χώρα και παρακάμψτε την αναζήτηση καναλιών. Ολοκληρώστε την εγκατάσταση. Όταν τελειώσετε, επιστρέψτε στο βήμα 2.
- 2 - Συνδέστε τη συσκευή μνήμης USB που περιέχει τη λίστα καναλιών της άλλης τηλεόρασης.
- 3 - Για να ξεκινήσετε τη φόρτωση της λίστας καναλιών, πατήστε το κουμπί , επιλέξτε  **Ρύθμιση** και πατήστε **OK**.
- 4 - Επιλέξτε **Ρυθμίσεις τηλεόρασης > Γενικά > Αντιγραφή λίστας καναλιών > Αντιγραφή σε TV** και πατήστε **OK**. Μπορεί να σας ζητηθεί να εισαγάγετε τον κωδικό κλειδώματος για παιδιά αυτής της τηλεόρασης.
- 5 - Η τηλεόραση σας ενημερώνει αν η αντιγραφή της λίστας καναλιών ολοκληρώθηκε επιτυχώς. Αποσυνδέστε τη συσκευή μνήμης USB.

DVB-T ή DVB-C

Λήψη DVB-T ή DVB-C

Αν στη χώρα σας είναι διαθέσιμη και η λήψη DVB-T και η λήψη DVB-C και η τηλεόραση υποστηρίζει και τις δύο λήψεις για τη χώρα σας, τότε κατά την εγκατάσταση των καναλιών, επιλέξατε μία από τις δύο λήψεις.

Αν θέλετε να αλλάξετε τη ρύθμιση DVB για να ξεκινήσετε μια νέα εγκατάσταση καναλιών, πατήστε το κουμπί , επιλέξτε  **Ρύθμιση** και πατήστε **OK**. Επιλέξτε **Ρυθμίσεις καναλιών** και πατήστε **OK**. Επιλέξτε **Εγκατάσταση καναλιών > Σύνδεση κεραίας > Κεραία (DVB-T) ή Καλωδιακή (DVB-C)** και πατήστε **OK**. Επιλέξτε τη ρύθμιση DVB που θέλετε.

Εγκατάσταση καναλιών DVB-C

Για διευκόλυνσή σας, όλες οι ρυθμίσεις DVB-C έχουν οριστεί στις αυτόματες διαθέσιμες επιλογές. Αν ο πάροχος DVB-C σας έχει δώσει συγκεκριμένες τιμές DVB-C, όπως τον αριθμό δικτύου ή τη συχνότητα δικτύου, εισαγάγετε αυτές τις τιμές όταν σας ζητηθεί στη διάρκεια της εγκατάστασης. Ίσως χρειαστεί να προσαρμόσετε τη σάρωση (πλήρη ή γρήγορη) ή να εισαγάγετε ένα συγκεκριμένο ρυθμό συμβόλων στο μενού **Ρυθμίσεις** στη διάρκεια της εγκατάστασης. Για να ορίσετε ένα **Ρυθμό συμβόλων**, πρέπει πρώτα να θέσετε τη ρύθμιση "Ρυθμός συμβόλων" σε **Μη αυτόματα**.

Διενέξεις αριθμών καναλιών

Σε ορισμένες χώρες, διαφορετικά τηλεοπτικά κανάλια (σταθμοί αναμετάδοσης) ενδέχεται να έχουν τον ίδιο αριθμό καναλιού. Στη διάρκεια της εγκατάστασης, η τηλεόραση εμφανίζει μια λίστα με τις διενέξεις αριθμών καναλιών. Θα πρέπει να επιλέξετε ποιο τηλεοπτικό κανάλι θέλετε να εγκαταστήσετε σε κάθε αριθμό καναλιού στον οποίο αντιστοιχούν πολλά τηλεοπτικά κανάλια.

DVB-T + DVB-C

Αν μπορείτε να λαμβάνετε και σήματα DVB-T και σήματα DVB-C, μπορείτε να ρυθμίσετε την τηλεόραση τόσο για το σύστημα DVB-T όσο και για το σύστημα DVB-C. Εγκαταστήστε πρώτα το ένα σύστημα και στη συνέχεια το άλλο, ορίζοντας τις απαραίτητες ρυθμίσεις. Αφού εγκαταστήσετε κάθε σύστημα, προκειμένου να παρακολουθείτε τα εγκατεστημένα κανάλια, θα πρέπει να αλλάξετε το σήμα εισόδου κεραίας στην υποδοχή **κεραίας** στο πίσω μέρος της τηλεόρασης και να ρυθμίζετε την τηλεόραση στο αντίστοιχο σύστημα. Για να επιλέξετε τη ρύθμιση DVB-T ή τη ρύθμιση DVB-C, δείτε παραπάνω.

Ρυθμίσεις DVB

Λειτουργία ρυθμού συμβόλων

Λειτουργία ρυθμού συμβόλων

Αν ο πάροχος καλωδιακού σήματος δεν σας έχει δώσει συγκεκριμένη τιμή **ρυθμού συμβόλων** για να εγκαταστήσετε τα τηλεοπτικά κανάλια, αφήστε τη ρύθμιση **Λειτουργία ρυθμού συμβόλων** στην επιλογή **Αυτόματο**. Αν έχετε λάβει συγκεκριμένη τιμή ρυθμού συμβόλων, επιλέξτε **Μη αυτόματο**. Η τιμή που σας έδωσαν, πάντως, μπορεί να υπάρχει ήδη στη λίστα προκαθορισμένων τιμών ρυθμού συμβόλων. Επιλέξτε **Προκαθορισμένοι ρυθμοί συμβόλων** για να ελέγξετε αν είναι διαθέσιμη αυτόματα η δική σας τιμή.

Προκαθορισμένοι ρυθμοί συμβόλων

Προκαθορισμένοι ρυθμοί συμβόλων

Με τη **λειτουργία ρυθμού συμβόλων** στην **αυτόματη** ρύθμιση, η τηλεόραση θα χρησιμοποιεί έναν από τους προκαθορισμένους ρυθμούς συμβόλων που χρησιμοποιούνται από τους περισσότερους παρόχους καλωδιακού σήματος στη χώρα σας.

Ρυθμός συμβόλων 1

Ρυθμός συμβόλων 1

Με τη **λειτουργία ρυθμού συμβόλων** στη **μη αυτόματη** ρύθμιση, μπορείτε να καταχωρίσετε εδώ την τιμή του ρυθμού συμβόλων που έχετε λάβει από τον πάροχο καλωδιακού σήματος. Καταχωρίστε την τιμή με τα αριθμητικά πλήκτρα.

Ρυθμός συμβόλων 2

Ρυθμός συμβόλων 2

Με τη **λειτουργία ρυθμού συμβόλων** στη **μη αυτόματη** ρύθμιση, μπορείτε να καταχωρίσετε εδώ τη δεύτερη τιμή ρυθμού συμβόλων που έχετε λάβει από τον πάροχο καλωδιακού σήματος. Καταχωρίστε την τιμή με τα αριθμητικά πλήκτρα.

Λειτουργία συχνότητας δικτύου

Λειτουργία συχνότητας δικτύου

Αν σκοπεύετε να χρησιμοποιήσετε την ταχεία μέθοδο **γρήγορης σάρωσης** στη **Σάρωση συχνοτήτων** για να αναζητήσετε κανάλια, επιλέξτε **Αυτόματο**. Η τηλεόραση θα χρησιμοποιήσει μία από τις προκαθορισμένες συχνότητες δικτύου (ή το HC - homing channel, δηλ. συντονιστικό κανάλι) που χρησιμοποιούνται από τους περισσότερους παρόχους καλωδιακού σήματος στη χώρα σας. Αν σας έχει δοθεί μια συγκεκριμένη τιμή συχνότητας δικτύου για να αναζητήσετε τα κανάλια, επιλέξτε **Μη αυτόματο**.

Συχνότητα δικτύου

Συχνότητα δικτύου

Με τη **λειτουργία συχνότητας δικτύου** στη **μη αυτόματη** ρύθμιση, μπορείτε να καταχωρίσετε εδώ την τιμή της συχνότητας δικτύου που έχετε λάβει από τον πάροχο καλωδιακού σήματος. Καταχωρίστε την τιμή με τα αριθμητικά πλήκτρα.

Σάρωση συχνοτήτων

Σάρωση συχνοτήτων

Επιλέξτε τη μέθοδο αναζήτησης των καναλιών. Μπορείτε να επιλέξετε την ταχύτερη μέθοδο **γρήγορης σάρωσης** και να χρησιμοποιήσετε τις προκαθορισμένες ρυθμίσεις που χρησιμοποιούνται από τους περισσότερους παρόχους καλωδιακού σήματος στη χώρα σας. Αν το αποτέλεσμα είναι να μην εγκατασταθεί κανένα κανάλι ή να λείπουν ορισμένα κανάλια, μπορείτε να διαλέξετε την αναλυτική μέθοδο της **πλήρους σάρωσης**. Η μέθοδος αυτή χρειάζεται περισσότερο χρόνο για την αναζήτηση και την εγκατάσταση των καναλιών.

Μέγεθος βήματος συχνότητας

Μέγεθος βήματος συχνότητας

Η τηλεόραση αναζητά κανάλια σε βήματα των **8MHz**. Αν το αποτέλεσμα είναι να μην εγκατασταθεί κανένα κανάλι ή να λείπουν ορισμένα κανάλια, μπορείτε να εκτελέσετε αναζήτηση σε μικρότερα βήματα, του **1MHz**. Με βήματα του 1MHz χρειάζεται περισσότερος χρόνος για την αναζήτηση και την εγκατάσταση των καναλιών.

Ψηφιακά κανάλια

Ψηφιακά κανάλια

Αν γνωρίζετε ότι ο πάροχος καλωδιακού σήματος δεν προσφέρει ψηφιακά κανάλια, μπορείτε να παραλείψετε την αναζήτηση ψηφιακών καναλιών. Επιλέξτε να την **απενεργοποιήσετε**.

Αναλογ κανάλ

Αναλογ κανάλ

Αν γνωρίζετε ότι ο πάροχος καλωδιακού σήματος δεν προσφέρει αναλογικά κανάλια, μπορείτε να παραλείψετε την αναζήτηση αναλογικών καναλιών. Επιλέξτε να την **απενεργοποιήσετε**.

Δωρεάν/κωδικοποιημένα

Ελεύθερα/κρυπτογραφημένα

Αν είστε συνδρομητές και έχετε μονάδα περιορισμένης πρόσβασης (CAM) για υπηρεσίες συνδρομητικής τηλεόρασης, επιλέξτε "**Δωρεάν/κωδικοποιημένα**". Αν δεν είστε συνδρομητές σε υπηρεσίες συνδρομητικής τηλεόρασης, μπορείτε να επιλέξετε μόνο τα **δωρεάν κανάλια**.



Στη **Βοήθεια**, πατήστε το κουμπί  **Λίστα** και αναζητήστε την επιλογή **CAM - Μονάδα περιορισμένης πρόσβασης** για να δείτε περισσότερες πληροφορίες.

Ποιότητα λήψης

Αν λαμβάνετε ψηφιακά κανάλια, μπορείτε να ελέγξετε την ποιότητα και την ισχύ του σήματος ενός καναλιού.





Αν χρησιμοποιείτε δική σας κεραία, μπορείτε να δοκιμάσετε να αλλάξετε τη θέση της κεραίας για να βελτιώσετε τη λήψη.

Για να ελέγξετε την ποιότητα λήψης ενός ψηφιακού καναλιού, μεταβείτε στο κανάλι.

Πατήστε το κουμπί , επιλέξτε  **Ρύθμιση** και στη συνέχεια πατήστε **OK**.

Επιλέξτε **Ρυθμίσεις καναλιών** και πατήστε **OK**. Επιλέξτε **Εγκατάσταση καναλιών > Ψηφιακά: δοκιμή λήψης** και πατήστε **OK**.



Εμφανίζεται η ψηφιακή συχνότητα για το συγκεκριμένο κανάλι. Αν η λήψη είναι κακή, μπορείτε να αλλάξετε τη θέση της κεραίας σας. Για να ελέγξετε ξανά την ποιότητα του σήματος αυτής της συχνότητας, επιλέξτε **Αναζήτηση** και πατήστε **OK**.

Για να εισαγάγετε μια συγκεκριμένη ψηφιακή συχνότητα, χρησιμοποιήστε τα αριθμητικά πλήκτρα του τηλεχειριστηρίου. Εναλλακτικά, επιλέξτε τη συχνότητα, τοποθετήστε τα βέλη σε έναν αριθμό χρησιμοποιώντας τα πλήκτρα  και  και αλλάξτε τον αριθμό με τα πλήκτρα  και . Για να ελέγξετε τη συχνότητα, επιλέξτε **Αναζήτηση** και πατήστε **OK**.

Αν χρησιμοποιείτε το σύστημα DVB-C για τη λήψη καναλιών, είναι διαθέσιμες οι επιλογές **Λειτουργία ρυθμού συμβόλων** και **Προκαθορισμένοι ρυθμοί συμβόλων**. Στη "**Λειτουργία ρυθμού συμβόλων**", επιλέξτε **Αυτόματα**, εκτός αν ο πάροχος υπηρεσιών καλωδιακής τηλεόρασης σας έχει δώσει μια συγκεκριμένη τιμή ρυθμού συμβόλων. Για να εισαγάγετε την τιμή του ρυθμού συμβόλων, χρησιμοποιήστε τα αριθμητικά πλήκτρα.

Χειροκίνητη εγκατάσταση

Τα αναλογικά τηλεοπτικά κανάλια μπορούν να εγκατασταθούν χειροκίνητα, ένα προς ένα.

Για τη χειροκίνητη εγκατάσταση αναλογικών καναλιών, πατήστε το κουμπί , επιλέξτε  **Ρύθμιση** και πατήστε **OK**.

Επιλέξτε **Ρυθμίσεις καναλιών** και πατήστε **OK**.

Επιλέξτε **Εγκατάσταση καναλιών > Αναλογικά: χειροκίνητη εγκατάσταση** και πατήστε **OK**.

1 - Σύστημα

Για να ρυθμίσετε το σύστημα της τηλεόρασης, επιλέξτε **Σύστημα** και πατήστε **OK**.



Επιλέξτε τη χώρα ή την περιοχή όπου βρίσκεστε.

2 - Εύρεση καναλιού

Για την εύρεση καναλιού, επιλέξτε **Εύρεση καναλιού** και πατήστε **OK**. Επιλέξτε **Αναζήτηση** και πατήστε **OK**.

Μπορείτε, επίσης, να εισαγάγετε μια συχνότητα. Αν η λήψη είναι κακή, πατήστε ξανά **Αναζήτηση**. Αν θέλετε να αποθηκεύσετε το κανάλι, επιλέξτε **Πραγμ** και πατήστε **OK**.

3 - Μικροσυντονισμός

Για να μικροσυντονίσετε ένα κανάλι, επιλέξτε **Μικροσυντονισμός** και πατήστε **OK**. Μπορείτε να μικροσυντονίσετε το κανάλι χρησιμοποιώντας τα πλήκτρα  ή .

Αν θέλετε να αποθηκεύσετε το κανάλι που εντοπίστηκε, επιλέξτε **Πραγμ** και πατήστε **OK**.

4 - Αποθήκευση

Μπορείτε να αποθηκεύσετε το κανάλι στον τρέχοντα αριθμό καναλιού ή σε έναν νέο αριθμό καναλιού.

Επιλέξτε **Αποθήκευση τρέχοντος καναλιού** ή **Αποθήκευση ως νέο κανάλι**.

Επαναλάβετε τα βήματα μέχρι να εντοπίσετε όλα τα διαθέσιμα αναλογικά τηλεοπτικά κανάλια.

Φορμά εικόνας

Αν εμφανίζονται μαύρες γραμμές στο πάνω και στο κάτω μέρος ή στις δύο πλευρές της εικόνας, μπορείτε να προσαρμόσετε το φορμά της εικόνας, επιλέγοντας ένα φορμά που καλύπτει ολόκληρη την οθόνη.

Ενώ παρακολουθείτε ένα τηλεοπτικό κανάλι, πατήστε το πλήκτρο  **FORMAT** για να ανοίξετε το μενού **Φορμά εικόνας**.

Επιλέξτε ένα φορμά από τη λίστα και πατήστε **OK**.

Φορμά εικόνας

Τα παρακάτω φορμά είναι διαθέσιμα ανάλογα με την εικόνα που εμφανίζεται στην οθόνη:

• Αυτόματη κάλυψη της οθόνης

Η εικόνα μεγεθύνεται ώστε να καλύπτει την οθόνη. Ελάχιστη παραμόρφωση εικόνας, οι υπότιτλοι παραμένουν ορατοί. Ακατάλληλο για προβολή περιεχομένου από υπολογιστή. Με ορισμένα φορμά εικόνας οι μαύρες γραμμές μπορεί να συνεχίσουν να εμφανίζονται.

• Αυτόματο ζουμ

Η εικόνα μεγεθύνεται αυτόματα ώστε να καλύπτει την οθόνη όσο το δυνατόν περισσότερο χωρίς παραμόρφωση. Μπορεί να εμφανίζονται μαύρες γραμμές. Ακατάλληλο για προβολή περιεχομένου από υπολογιστή.

• Υπερδιεύρυνση

Αφαιρούνται οι μαύρες πλαϊνές γραμμές στις μεταδόσεις 4:3. Η εικόνα προσαρμόζεται στο μέγεθος της οθόνης.

• Επέκταση ταινίας σε 16:9

Μετατρέπει την κλασική κλίμακα 4:3 σε μορφή 16:9.

• Ευρεία οθόνη

Μετατρέπει την κλασική κλίμακα 4:3 σε μορφή 16:9.

• Χωρίς κλιμάκωση

Ειδική λειτουργία για περιεχόμενο HD ή περιεχόμενο από υπολογιστή. Προβολή ρixel προς ρixel. Μπορεί να εμφανίζονται μαύρες γραμμές σε εικόνες που προέρχονται από υπολογιστή.

Teletext

Σελίδες Teletext

Άνοιγμα Teletext

Για να ανοίξετε το Teletext, ενώ παρακολουθείτε ένα τηλεοπτικό κανάλι, πατήστε **TEXT**.

Για να κλείσετε το Teletext, πατήστε ξανά το πλήκτρο **TEXT**.



Επιλογή σελίδας Teletext

Για να επιλέξετε μια σελίδα ...

- Εισαγάγετε τον αριθμό σελίδας με τα αριθμητικά πλήκτρα.
- Πατήστε το πλήκτρο ◀ ή ▶
- Πατήστε το πλήκτρο ▲ ή ▼.
- Πατήστε κάποιο από τα έγχρωμα πλήκτρα για να επιλέξετε ένα από τα θέματα με το αντίστοιχο χρώμα που εμφανίζονται στο κάτω μέρος της οθόνης.

Υποσελίδες Teletext

Ένας αριθμός σελίδας Teletext μπορεί να διαθέτει πολλές υποσελίδες. Οι αριθμοί υποσελίδων εμφανίζονται σε μια γραμμή δίπλα στον κύριο αριθμό σελίδας.

Για να επιλέξετε μια υποσελίδα, πατήστε ◀ ή ▶.

Σελίδες T.O.P. Teletext

Ορισμένα συστήματα αναμετάδοσης παρέχουν την υπηρεσία T.O.P. Teletext.

Για να ανοίξετε το T.O.P. Teletext από το Teletext, πατήστε το πλήκτρο **III OPTIONS** και επιλέξτε **Επισκόπηση T.O.P.**

Αναζήτηση Teletext

Μπορείτε να επιλέξετε μια λέξη και να πραγματοποιήσετε αναζήτηση στο Teletext για όλες τις εμφανίσεις της.

Ανοίξτε μια σελίδα Teletext και πατήστε **OK**.

Επιλέξτε μια λέξη ή έναν αριθμό, χρησιμοποιώντας τα πλήκτρα με τα βέλη.

Στη συνέχεια, πατήστε ξανά **OK** για να μεταβείτε αμέσως στην επόμενη εμφάνιση της λέξης ή του αριθμού.

Πατήστε ξανά **OK** για να μεταβείτε στην επόμενη εμφάνιση.

Για διακοπή της αναζήτησης, πατήστε το κουμπί ▲ μέχρι να μην επιλέγεται τίποτα.

Άνοιγμα Teletext από συνδεδεμένη συσκευή

Ορισμένες συνδεδεμένες συσκευές που λαμβάνουν τηλεοπτικά κανάλια ενδέχεται να διαθέτουν, επίσης, τη λειτουργία Teletext.

Για να ανοίξετε το Teletext από μια συνδεδεμένη συσκευή, πατήστε **HOME**, επιλέξτε τη συσκευή και πατήστε **OK**.

Ενώ παρακολουθείτε ένα κανάλι στη συσκευή, πατήστε το πλήκτρο **III OPTIONS**, επιλέξτε "Εμφάνιση πλήκτρων συσκευής", επιλέξτε το κουμπί **III** και πατήστε **OK**.

Πατήστε το κουμπί **RIGHT** για να αποκρύψετε τα πλήκτρα της συσκευής.

Για να κλείσετε το Teletext, πατήστε ξανά το πλήκτρο



Ψηφιακό κείμενο (μόνο στο H.B.)

Τα ψηφιακά τηλεοπτικά κανάλια ορισμένων ψηφιακών τηλεοπτικών σταθμών παρέχουν αποκλειστικές υπηρεσίες Ψηφιακού κειμένου ή διαδραστικής τηλεόρασης. Οι υπηρεσίες αυτές περιλαμβάνουν το κανονικό Teletext, όπου η επιλογή και η πλοήγηση πραγματοποιούνται με τα αριθμητικά και τα έγχρωμα πλήκτρα, καθώς και με τα πλήκτρα με τα βέλη.

Για να κλείσετε το Ψηφιακό κείμενο, πατήστε το κουμπί **RIGHT**.

Επιλογές Teletext

Στο Teletext, πατήστε το πλήκτρο **III OPTIONS** για να επιλέξετε τα εξής:

- Πάγωμα σελίδας
- Διπλή οθόνη
- Επισκόπηση T.O.P.
- Μεγέθυνση
- Αποκάλυψη
- Κυκλική εναλλαγή υποσελίδων
- Γλώσσα

Πάγωμα σελίδας

Για να διακόψετε την αυτόματη εναλλαγή των υποσελίδων, πατήστε το πλήκτρο **III OPTIONS** και επιλέξτε **Πάγωμα σελίδας**.

Διπλή οθόνη / Πλήρης οθόνη

Για να προβάλετε το τηλεοπτικό κανάλι και το Teletext σε παράθεση, πατήστε το πλήκτρο **III OPTIONS** και επιλέξτε **Διπλή οθόνη**.

Επιλέξτε **Πλήρης οθόνη** για να επιστρέψετε στην προβολή πλήρους οθόνης.

Επισκόπηση T.O.P.

Για να ανοίξετε το T.O.P. Teletext, πατήστε το πλήκτρο **III OPTIONS** και επιλέξτε **Επισκόπηση T.O.P.**

Μεγέθυνση

Για να μεγεθύνετε τη σελίδα Teletext για πιο άνετη ανάγνωση, πατήστε το πλήκτρο **III OPTIONS** και επιλέξτε **Μεγέθυνση**. Για να μετακινηθείτε προς τα κάτω στη σελίδα, πατήστε **▼** ή **▲**.

Αποκάλυψη

Για να εμφανίσετε κρυμμένες πληροφορίες σε μια σελίδα, πατήστε το πλήκτρο **III OPTIONS** και επιλέξτε **Αποκάλυψη**.

Αλλαγή υποσελίδων

Για κυκλική εναλλαγή των υποσελίδων όταν είναι διαθέσιμες, πατήστε το πλήκτρο **III OPTIONS** και επιλέξτε **Αλλαγή υποσελίδων**.

Γλώσσα

Για να αλλάξετε το σετ χαρακτήρων που χρησιμοποιεί το Teletext για τη σωστή εμφάνιση του κειμένου, πατήστε το πλήκτρο **III OPTIONS** και επιλέξτε **Γλώσσα**.

Ρύθμιση Teletext

Γλώσσα Teletext

Ορισμένοι ψηφιακοί τηλεοπτικοί σταθμοί αναμετάδοσης παρέχουν πολλές διαθέσιμες γλώσσες για το Teletext. Για να ορίσετε την κύρια και τη δευτερεύουσα γλώσσα για το Teletext, πατήστε **▲**, επιλέξτε **⚙️ Ρύθμιση** και πατήστε **OK**.

Επιλέξτε **Ρυθμίσεις καναλιών** και στη συνέχεια επιλέξτε **Κύρια** ή **Δευτερ. Teletext** και ορίστε τις γλώσσες Teletext που θέλετε.

Teletext 2.5

Εάν είναι διαθέσιμο, το Teletext 2.5 διαθέτει περισσότερα χρώματα και καλύτερα γραφικά. Το Teletext 2.5 είναι ενεργοποιημένο ως βασική εργοστασιακή ρύθμιση. Για να το απενεργοποιήσετε, πατήστε **▲**, επιλέξτε **⚙️ Ρύθμιση** και πατήστε **OK**.

Επιλέξτε **Ρυθμίσεις τηλεόρασης > Προτιμήσεις > Teletext 2.5**.

Interactive TV

Τι σημαίνει iTV;

Οι υπηρεσίες διαδραστικής τηλεόρασης επιτρέπουν σε μερικούς σταθμούς αναμετάδοσης ψηφιακού σήματος να συνδυάζουν το κανονικό τηλεοπτικό πρόγραμμά τους με σελίδες ενημέρωσης και ψυχαγωγίας. Σε ορισμένες σελίδες μπορείτε να αλληλεπιδράσετε με ένα πρόγραμμα ή να ψηφίσετε, να κάνετε ηλεκτρονικές αγορές ή να πληρώσετε για ένα πρόγραμμα video-on-demand (βίντεο κατ' απαίτηση).

HbbTV, MHEG, . . .

Οι σταθμοί αναμετάδοσης χρησιμοποιούν διάφορα συστήματα διαδραστικής τηλεόρασης, όπως το HbbTV (Hybrid Broadcast Broadband TV) ή το iTV (Interactive TV - MHEG). Η λειτουργία διαδραστικής τηλεόρασης αναφέρεται επίσης ως "Ψηφιακό κείμενο" ή "Κόκκινο κουμπί". Ωστόσο, κάθε σύστημα είναι διαφορετικό.

Για περισσότερες πληροφορίες, επισκεφθείτε την τοποθεσία των σταθμών αναμετάδοσης στο Internet.

Τι χρειάζεστε

Η λειτουργία διαδραστικής τηλεόρασης είναι διαθέσιμη μόνο στα ψηφιακά τηλεοπτικά κανάλια. Για να απολαύσετε όλα τα πλεονεκτήματα της διαδραστικής τηλεόρασης, η τηλεόραση πρέπει να διαθέτει σύνδεση υψηλής ταχύτητας (ευρυζωνική) στο Internet.

Σελίδες iTV

Άνοιγμα σελίδων iTV

Τα περισσότερα κανάλια που παρέχουν HbbTV ή iTV σας ζητούν να πατήσετε το Κόκκινο **■** πλήκτρο ή το πλήκτρο **OK**, για να ανοίξετε το διαδραστικό πρόγραμμά τους.

Πλοήγηση στις σελίδες iTV

Μπορείτε να περιηγηθείτε στις σελίδες iTV χρησιμοποιώντας τα πλήκτρα με τα βέλη και τα έγχρωμα πλήκτρα, τα αριθμητικά πλήκτρα και το πλήκτρο **↵**. Μπορείτε να χρησιμοποιήσετε τα πλήκτρα **▶** (αναπαραγωγής), **||** (παύσης) και **■** (διακοπής) για να παρακολουθήσετε βίντεο στις σελίδες iTV.

Ψηφιακό κείμενο (μόνο στο H.B.)

Για να ανοίξετε το ψηφιακό κείμενο, πατήστε το πλήκτρο **TEXT**. Για να το κλείσετε, πατήστε το πλήκτρο **↵**.

Κλείσιμο σελίδων iTV

Οι περισσότερες σελίδες iTV σας υποδεικνύουν ποιo πλήκτρο πρέπει να χρησιμοποιήσετε για να τις κλείσετε. Για αναγκαστικό κλείσιμο μιας σελίδας iTV, μεταβείτε στο επόμενο τηλεοπτικό κανάλι και κατόπιν επιστρέψτε στο κανάλι που βρισκόσασταν.

3.4

Οδηγός προγράμματος

Άνοιγμα του Οδηγού προγράμματος

Με τον Οδηγό προγράμματος, μπορείτε να δείτε μια λίστα με τα τρέχοντα και τα προγραμματισμένα τηλεοπτικά προγράμματα των καναλιών σας*.

Άνοιγμα του Οδηγού προγράμματος

Για να ανοίξετε τον Οδηγό προγράμματος, πατήστε το πλήκτρο **GUIDE**. Πατήστε ξανά το πλήκτρο **GUIDE** για έξοδο.



Την πρώτη φορά που ανοίγετε τον Οδηγό προγράμματος, η τηλεόραση σαρώνει όλα τα τηλεοπτικά κανάλια για πληροφορίες προγράμματος. Η διαδικασία αυτή ενδέχεται να διαρκέσει αρκετά λεπτά. Τα δεδομένα του Οδηγού προγράμματος αποθηκεύονται στην τηλεόραση.

Μετάβαση σε πρόγραμμα

Από τον Οδηγό προγράμματος, μπορείτε να μεταβείτε σε ένα πρόγραμμα που μεταδίδεται.

Για να επιλέξετε ένα πρόγραμμα, χρησιμοποιήστε τα πλήκτρα με τα βέλη για να επιστημάνετε το όνομα του προγράμματος.

Πλοηγηθείτε προς τα δεξιά, για να δείτε τα προγράμματα που είναι προγραμματισμένα να μεταδοθούν αργότερα στη διάρκεια της ημέρας.

Για να μεταβείτε στο πρόγραμμα (κανάλι), επιλέξτε το πρόγραμμα και πατήστε **OK**.

Προβολή λεπτομερειών προγράμματος

Για να εμφανίσετε τις λεπτομέρειες του επιλεγμένου προγράμματος, πατήστε το πλήκτρο  **INFO**.

Αλλαγή ημέρας

Ο Οδηγός προγράμματος μπορεί να εμφανίσει τα προγραμματισμένα προγράμματα για τις προσεχείς ημέρες (έως 8 ημέρες το πολύ).

Για να προβάλετε το πρόγραμμα μίας από τις επόμενες ημέρες, πατήστε το πλήκτρο **CH+**.

Πατήστε το πλήκτρο **CH-** για να μεταβείτε στην προηγούμενη ημέρα.

Εναλλακτικά, μπορείτε να πατήσετε το πλήκτρο **III** **OPTIONS** και να επιλέξετε **Αλλαγή ημέρας**.

Επιλέξτε **Προηγούμενη ημέρα**, **Σήμερα** ή **Επόμενη ημέρα** και πατήστε **OK** για να επιλέξετε την ημέρα της οποίας θέλετε να δείτε το πρόγραμμα.

Αν τα δεδομένα του Οδηγού προγράμματος προέρχονται από το Internet, πατήστε  **Επιλογή ημέρας**.

Ορισμός υπενθύμισης

Αν τα δεδομένα του Οδηγού προγράμματος προέρχονται από το σταθμό αναμετάδοσης, μπορείτε να ορίσετε υπενθυμίσεις ώστε να ειδοποιήσετε με ένα μήνυμα στην οθόνη για την έναρξη συγκεκριμένων προγραμμάτων.

Για να ορίσετε μια υπενθύμιση, επιλέξτε το πρόγραμμα στον Οδηγό προγράμματος και πατήστε το έγχρωμο πλήκτρο **Ρύθμ υπενθύμ**. Το πρόγραμμα επισημαίνεται με ένα ρολόι .

Για να ακυρώσετε την υπενθύμιση, πατήστε το έγχρωμο πλήκτρο **Διαγρ υπενθύμ**.

Για να προβάλετε μια λίστα με όλες τις υπενθυμίσεις που έχετε ορίσει, πατήστε το έγχρωμο πλήκτρο **Προγραμμ υπενθυμίσεις**.

Αναζήτηση ανά είδος

Αν οι πληροφορίες είναι διαθέσιμες, μπορείτε να πραγματοποιήσετε αναζήτηση στα προγραμματισμένα προγράμματα με βάση το είδος, όπως ταινίες, αθλητικά κ.λπ.

Για να αναζητήσετε προγράμματα με βάση το είδος, πατήστε το πλήκτρο **III** **OPTIONS** και επιλέξτε **Αναζήτηση ανά είδος**.

Επιλέξτε ένα είδος και πατήστε **OK**. Εμφανίζεται μια λίστα με όλα τα προγράμματα που βρέθηκαν.

Εγγραφή

Αν συνδέσετε ένα σκληρό δίσκο USB στην τηλεόραση, μπορείτε να πραγματοποιήσετε εγγραφή.

Χρησιμοποιήστε τον Οδηγό προγράμματος για να πραγματοποιήσετε μια προγραμματισμένη εγγραφή.

Στη **Βοήθεια**, πατήστε το κουμπί  **Λίστα** και αναζητήστε την επιλογή **Εγγραφή** για να δείτε περισσότερες πληροφορίες.

* Ανάλογα με το από πού προέρχονται οι πληροφορίες (τα δεδομένα) του Οδηγού προγράμματος, εμφανίζονται είτε αναλογικά και ψηφιακά κανάλια είτε μόνο ψηφιακά κανάλια. Δεν προσφέρουν όλα τα κανάλια πληροφορίες Οδηγού προγράμματος.

Λήψη πληροφοριών Οδηγού προγράμματος



Ο Οδηγός προγράμματος λαμβάνει πληροφορίες (δεδομένα) είτε από τους σταθμούς αναμετάδοσης είτε από το Internet. Σε ορισμένες περιοχές και για ορισμένα κανάλια, οι πληροφορίες Οδηγού προγράμματος ενδέχεται να μην είναι διαθέσιμες.

Αν η τηλεόραση δεν είναι συνδεδεμένη στο Internet, οι πληροφορίες προέρχονται από το σύστημα αναμετάδοσης. Αν ωστόσο συνδέσετε την τηλεόραση στο Internet, η αντίστοιχη ρύθμιση αλλάζει αυτόματα, ώστε οι πληροφορίες να προέρχονται από το Internet.

Αν οι πληροφορίες του Οδηγού προγράμματος προέρχονται από το Internet, ο Οδηγός προγράμματος μπορεί να εμφανίσει και τα αναλογικά κανάλια εκτός από τα ψηφιακά. Στο μενού του Οδηγού προγράμματος, μπορείτε να δείτε σε μια μικρή οθόνη το κανάλι που παρακολουθείτε. Όταν οι πληροφορίες του Οδηγού προγράμματος προέρχονται από το Internet, δεν μπορείτε να ορίσετε υπενθυμίσεις.

Ρύθμιση προέλευσης των πληροφοριών του Οδηγού προγράμματος

Αν η τηλεόραση είναι συνδεδεμένη στο Internet, μπορείτε να τη ρυθμίσετε ώστε να λαμβάνει τις πληροφορίες του Οδηγού προγράμματος από το σταθμό αναμετάδοσης.

Για να ρυθμίσετε από πού θα προέρχονται οι πληροφορίες του Οδηγού προγράμματος, πατήστε το κουμπί , επιλέξτε  **Ρύθμιση** και πατήστε **OK**.

Επιλέξτε **Ρυθμίσεις τηλεόρασης > Γενικά > Οδηγ προγρ**. Επιλέξτε **Από το σύστημα αναμετάδοσης** ή **Από το Internet**.

3.5

Μετάβαση σε συσκευές

Λίστα πηγών

Στη λίστα συνδέσεων - το μενού "Πηγή" - μπορείτε να βρείτε τις συσκευές που είναι συνδεδεμένες στην τηλεόραση.

Από το μενού "Πηγή", μπορείτε να μεταβείτε σε μια συσκευή.

Μενού "Πηγή"

Για να ανοίξετε το μενού Πηγή, πατήστε το πλήκτρο  **SOURCE**.

Για να μεταβείτε σε μια συνδεδεμένη συσκευή, επιλέξτε τη συσκευή χρησιμοποιώντας τα πλήκτρα βέλους ◀ (αριστερό) ή ▶ (δεξί) και πατήστε **OK**.

Με ορισμένες συσκευές (συσκευές HDMI-CEC), μπορείτε να επιλέξετε μια δραστηριότητα απευθείας από τη λίστα κάτω από το εικονίδιο της συσκευής.

Επιλέξτε τη συσκευή και μια δραστηριότητα και πατήστε **OK**.

Για να κλείσετε το μενού "Πηγή" χωρίς να μεταβείτε σε μια συσκευή, πατήστε ξανά το πλήκτρο .



Αυτόματη ανίχνευση

Όταν συνδέετε μια νέα συσκευή στην τηλεόραση, η συσκευή ανιχνεύεται αυτόματα και προστίθεται στο μενού "Πηγή". Η συσκευή εμφανίζεται με ένα εικονίδιο (τον τύπο συσκευής) και ένα όνομα. Αν ο τύπος συσκευής δεν αντιστοιχεί στη συσκευή, π.χ. αν η τηλεόραση εμφανίζει τη συσκευή ως συσκευή αναπαραγωγής ενώ δεν είναι, μπορείτε να αλλάξετε τον τύπο συσκευής.

Για να αλλάξετε τον τύπο συσκευής, πατήστε  **Τύπος συσκευής**, επιλέξτε τον τύπο που αντιστοιχεί στη συσκευή και πατήστε **OK**.

Αν το όνομα δεν αντιστοιχεί στη συσκευή ή αν θέλετε να ονομάσετε εσείς τη συσκευή, πατήστε  **Μετονομ.** Χρησιμοποιήστε το πληκτρολόγιο του τηλεχειριστηρίου για να εισαγάγετε ένα νέο όνομα.

Ο ορισμός του σωστού τύπου συσκευής σας βοηθά στη χρήση της συσκευής. Ο τύπος συσκευής καθορίζει τα στυλ εικόνων και ήχου, τις τιμές ανάλυσης, επιμέρους ρυθμίσεις και τη θέση της συσκευής στο μενού "Πηγή".

Όταν συνδέετε μια νέα συσκευή στην τηλεόραση, το εικονίδιο της συσκευής εμφανίζεται μπροστά από το μενού "Πηγή".

Αν η τηλεόραση δεν ανιχνεύσει αυτόματα τη συσκευή, επιλέξτε την υποδοχή στην οποία συνδέσατε τη συσκευή και προσαρμόστε τον τύπο και το όνομα της συσκευής.

Αρχικό όνομα και εικονίδιο

Για να επαναφέρετε το εικονίδιο της συσκευής στο αρχικό όνομα και εικονίδιο τύπου, πατήστε το πλήκτρο  **OPTIONS**, επιλέξτε την καρτέλα **Επιλογές** στη γραμμή μενού, επιλέξτε **Αρχικό όνομα και εικον** και πατήστε **OK**.

Σάρωση συνδέσεων

Για να πραγματοποιήσετε ξανά σάρωση όλων των συνδέσεων της τηλεόρασης και να ενημερώσετε το μενού "Πηγή", πατήστε το πλήκτρο  **OPTIONS**, επιλέξτε την καρτέλα **Επιλογές** στη γραμμή μενού, επιλέξτε **Σάρωση συνδέσεων** και πατήστε **OK**.

Από την κατάσταση αναμονής

Όταν η τηλεόραση βρίσκεται σε κατάσταση αναμονής, μπορείτε να μεταβείτε σε μια συνδεδεμένη συσκευή με το τηλεχειριστήριο της τηλεόρασης.

Αναπαραγωγή

Για να ενεργοποιήσετε και τη συσκευή αναπαραγωγής δίσκων και την τηλεόραση από την κατάσταση αναμονής και να ξεκινήσετε αμέσως την αναπαραγωγή ενός δίσκου ή προγράμματος, πατήστε το πλήκτρο  (αναπαραγωγής) στο τηλεχειριστήριο της τηλεόρασης.

Η συσκευή πρέπει να είναι συνδεδεμένη μέσω καλωδίου HDMI και η λειτουργία HDMI CEC πρέπει να είναι ενεργοποιημένη τόσο στην τηλεόραση όσο και στη συσκευή.



Home Cinema

Μπορείτε να ενεργοποιήσετε το Home Cinema για να ακούσετε ένα δίσκο ήχου ή ένα ραδιοφωνικό σταθμό, ενώ η τηλεόραση βρίσκεται σε κατάσταση αναμονής. Για να ενεργοποιήσετε μόνο το Home Cinema, αφήνοντας την τηλεόραση στην κατάσταση αναμονής, πατήστε το πλήκτρο  **SOURCE** στο τηλεχειριστήριο της τηλεόρασης.



EasyLink

Με το **EasyLink**, μπορείτε να ελέγχετε τις συνδεδεμένες συσκευές με το τηλεχειριστήριο της τηλεόρασης. Το EasyLink χρησιμοποιεί το πρωτόκολλο HDMI CEC για να επικοινωνεί με τις συνδεδεμένες συσκευές. Οι συσκευές πρέπει να υποστηρίζουν το πρωτόκολλο HDMI CEC και να είναι συνδεδεμένες σε μια σύνδεση HDMI.

Στη **Βοήθεια**, πατήστε το κουμπί  **Λίστα** και αναζητήστε την επιλογή **EasyLink** για να δείτε περισσότερες πληροφορίες.

Υπότιτλοι και γλώσσες

Υπότιτλοι

Ενεργοποίηση υπότιτλων

Για να ανοίξετε το μενού υπότιτλων, πατήστε το πλήκτρο **SUBTITLE**.

Μπορείτε να **ενεργοποιήσετε** ή να **απενεργοποιήσετε** τους υπότιτλους.

Για να εμφανίζονται υπότιτλοι όταν το πρόγραμμα που μεταδίδεται δεν είναι στη γλώσσα σας (τη γλώσσα που έχετε ορίσει για την τηλεόραση), επιλέξτε τη ρύθμιση **Αυτόματα**. Η ρύθμιση αυτή εμφανίζει επίσης τους υπότιτλους, όταν θέτετε τον ήχο σε σίγαση με το πλήκτρο **⏏**.

Για τα αναλογικά κανάλια, πρέπει να εμφανίσετε τους υπότιτλους μέσω του **Teletext**.



Υπότιτλοι για αναλογικά κανάλια

Για τα αναλογικά κανάλια, θα χρειαστεί να εμφανίσετε τους υπότιτλους με μη αυτόματο τρόπο σε κάθε κανάλι.

1 - Μεταβείτε σε ένα κανάλι και πατήστε **Text** για να ανοίξετε το Teletext.

2 - Πληκτρολογήστε τον αριθμό σελίδας για τους υπότιτλους (συνήθως είναι η σελίδα 888).

3 - Πατήστε ξανά **Text** για να κλείσετε το Teletext.

Αν επιλέξετε "Ενεργοποίηση" στο μενού υπότιτλων, εφόσον είναι διαθέσιμοι, οι υπότιτλοι θα εμφανίζονται κάθε φορά που παρακολουθείτε το συγκεκριμένο αναλογικό κανάλι.

Για να ελέγξετε αν ένα κανάλι είναι αναλογικό ή ψηφιακό, μεταβείτε στο κανάλι και ανοίξτε την **Κατάσταση** στο μενού **Επιλογές**.

Υπότιτλοι για ψηφιακά κανάλια

Δεν χρειάζεται να εμφανίσετε τους υπότιτλους μέσω του Teletext για τα ψηφιακά κανάλια.

Τα ψηφιακά κανάλια μπορούν να προσφέρουν πολλές γλώσσες υπότιτλων για ένα πρόγραμμα. Μπορείτε να ορίσετε μια προτιμώμενη κύρια και δευτερεύουσα γλώσσα υπότιτλων. Αν υπάρχουν διαθέσιμοι υπότιτλοι σε μία από τις δύο αυτές γλώσσες, οι υπότιτλοι εμφανίζονται στην τηλεόραση.

Αν δεν είναι διαθέσιμη καμία από τις προτιμώμενες γλώσσες υπότιτλων που έχετε ορίσει, μπορείτε να επιλέξετε μια άλλη γλώσσα από τις διαθέσιμες γλώσσες υπότιτλων.

Για να ορίσετε την κύρια και δευτερεύουσα γλώσσα υπότιτλων . . .

1 - Πατήστε **⏏**, επιλέξτε **Ρύθμιση** και πατήστε **OK**.

2 - Επιλέξτε **Ρυθμίσεις καναλιών** και επιλέξτε **Γλώσσες > Κύρια υπότιτλων ή Δευτερεύουσα υπότιτλων** και πατήστε **OK**.

3 - Επιλέξτε μια γλώσσα και πατήστε **OK**.

4 - Πατήστε **⏏**, επανειλημμένα αν χρειαστεί, για να κλείσετε το μενού.

Για να επιλέξετε μια γλώσσα υπότιτλων, όταν δεν είναι διαθέσιμη καμία από τις προτιμώμενες γλώσσες που έχετε ορίσει . . .

1 - Πατήστε το πλήκτρο **⏏** **OPTIONS**

2 - Επιλέξτε **Γλώσσα υπότιτλων** και στη συνέχεια επιλέξτε τη γλώσσα που θέλετε προσωρινά και πατήστε **OK**.

Γλώσσα ήχου

Τα ψηφιακά τηλεοπτικά κανάλια μπορούν να μεταδώσουν ήχο με πολλές γλώσσες ήχου για ένα πρόγραμμα. Μπορείτε να ορίσετε μια προτιμώμενη κύρια και μια δευτερεύουσα γλώσσα ήχου. Αν υπάρχει διαθέσιμος ήχος σε μία από τις δύο αυτές γλώσσες, η τηλεόραση μεταβαίνει σε αυτήν τη γλώσσα ήχου.

Αν δεν είναι διαθέσιμη καμία από τις προτιμώμενες γλώσσες ήχου που έχετε ορίσει, μπορείτε να επιλέξετε μια άλλη γλώσσα από τις διαθέσιμες γλώσσες ήχου.

Για να ορίσετε την κύρια και δευτερεύουσα γλώσσα ήχου . . .

1 - Πατήστε **⏏**, επιλέξτε **Ρύθμιση** και πατήστε **OK**.

2 - Επιλέξτε **Ρυθμίσεις καναλιών** και επιλέξτε **Γλώσσες > Κύρια ήχου ή Δευτερεύουσα ήχου** και πατήστε **OK**.

3 - Επιλέξτε μια γλώσσα και πατήστε **OK**.

4 - Πατήστε **⏏**, επανειλημμένα αν χρειαστεί, για να κλείσετε το μενού.

Για να επιλέξετε μια γλώσσα ήχου, όταν δεν είναι διαθέσιμη καμία από τις προτιμώμενες γλώσσες ήχου που έχετε ορίσει . . .

1 - Πατήστε το πλήκτρο **⏏** **OPTIONS**

2 - Επιλέξτε **Γλώσσα ήχου** και στη συνέχεια επιλέξτε τη γλώσσα που θέλετε προσωρινά και πατήστε **OK**.



Αρχική γλώσσα

Αν ένα ψηφιακό κανάλι προσφέρει την αρχική γλώσσα ενός προγράμματος ή μιας ταινίας, μπορείτε να ρυθμίσετε την τηλεόραση να ενεργοποιεί αυτόματα τη συγκεκριμένη γλώσσα ήχου. Για να παρακολουθήσετε μια μεταγλωττισμένη ταινία στην αρχική της γλώσσα (εφόσον η αρχική γλώσσα είναι διαθέσιμη), ορίστε τη ρύθμιση "Αρχική γλώσσα" στην επιλογή "Ενεργοποίηση".

Για να ορίσετε την **Αρχική γλώσσα** . . .

1 - Πατήστε **⏏**, επιλέξτε **Ρύθμιση** και πατήστε **OK**.

2 - Επιλέξτε **Ρυθμίσεις καναλιών** και στη συνέχεια επιλέξτε **Γλώσσες > Αρχική γλώσσα** και πατήστε **OK**.

- 3 - Επιλέξτε **Ενεργ** ή **Απενεργ** και πατήστε **OK**.
- 4 - Πατήστε **↵**, επανειλημμένα αν χρειαστεί, για να κλείσετε το μενού.

Ηχητικές περιγραφές και υπότιτλοι για άτομα με προβλήματα όρασης και ακοής

Ορισμένα ψηφιακά τηλεοπτικά κανάλια μεταδίδουν ειδικούς υπότιτλους για άτομα με προβλήματα ακοής ή ηχητικές περιγραφές για άτομα με προβλήματα όρασης. Στη **Βοήθεια**, πατήστε το κουμπί **■** **Λίστα** και αναζητήστε την επιλογή **Γενική πρόσβαση** για να δείτε περισσότερες πληροφορίες.

Γλώσσα μενού

Για να αλλάξετε τη γλώσσα των μενού και των μηνυμάτων της τηλεόρασης . . .

- 1 - Πατήστε **🏠**, επιλέξτε **⚙️ Ρύθμιση** και πατήστε **OK**.
- 2 - Επιλέξτε **Ρυθμίσεις τηλεόρασης > Γενικά > Γλώσσα μενού** και πατήστε **OK**.
- 3 - Επιλέξτε τη γλώσσα που θέλετε και πατήστε **OK**.
- 4 - Πατήστε **↵**, επανειλημμένα αν χρειαστεί, για να κλείσετε το μενού.

3.7

Χρονοδιακόπτες και ρολόι

Χρονοδιακόπτης αυτόματης διακοπής λειτουργίας

Με το χρονοδιακόπτη αυτόματης διακοπής λειτουργίας, μπορείτε να ρυθμίσετε την τηλεόραση να μεταβαίνει αυτόματα σε κατάσταση αναμονής έπειτα από ένα καθορισμένο χρονικό διάστημα.

Για να ρυθμίσετε το χρονοδιακόπτη αυτόματης διακοπής λειτουργίας, πατήστε **🏠**, επιλέξτε **⚙️ Ρύθμιση** και πατήστε **OK**.

Επιλέξτε **Ρυθμίσεις τηλεόρασης > Γενικά > Χρονοδιακόπτης αυτόματης διακοπής λειτουργίας**. Με το ρυθμιστικό, μπορείτε να ορίσετε ένα χρονικό διάστημα διάρκειας έως 180 λεπτά, σε βήματα των 5 λεπτών. Αν επιλέξετε 0 λεπτά, ο χρονοδιακόπτης απενεργοποιείται.

Ασφαλώς, μπορείτε να απενεργοποιήσετε νωρίτερα την τηλεόρασή σας ή να μηδενίσετε το χρόνο κατά τη διάρκεια της αντίστροφης μέτρησης.

Ρολόι

Για να μάθετε τι ώρα είναι, πατήστε το πλήκτρο **GUIDE** για να δείτε την ώρα στον Οδηγό προγράμματος.

Σε ορισμένες χώρες, οι ψηφιακές μεταδόσεις δεν αποστέλλουν πληροφορίες UTC (Συντονισμένη Παγκόσμια Ώρα). Μπορεί, επίσης, να αγνοηθεί η μετάβαση σε θερινή ώρα και η τηλεόρασή σας να προβάλλει λανθασμένη ώρα.

Για να διορθώσετε το ρολόι της τηλεόρασης, πατήστε **🏠**, επιλέξτε **⚙️ Ρύθμιση** και πατήστε **OK**.

Επιλέξτε **Ρυθμίσεις τηλεόρασης > Γενικά > Ρολόι** και στη συνέχεια επιλέξτε **Ανάλογα με τη χώρα**.

Επιλέξτε **Θερινή ώρα** και στη συνέχεια επιλέξτε την κατάλληλη ρύθμιση.

Για να ρυθμίσετε την ώρα και την ημερομηνία χειροκίνητα, επιλέξτε **Χειροκίνητα**. Στη συνέχεια, επιλέξτε **Ώρα** ή **Ημερομηνία**.

Κατά την εγγραφή προγραμμάτων μέσω της επιλογής **Smart TV, Εγγραφή**, σας συμβουλεύουμε να μην αλλάζετε την ώρα και την ημερομηνία με μη αυτόματο τρόπο.

Χρονοδιακόπτης απενεργοποίησης

Αν δεν πατήσετε κανένα πλήκτρο στο τηλεχειριστήριο για διάστημα 4 ωρών ή αν η τηλεόραση δεν λάβει κανένα σήμα εισόδου και καμία εντολή από το τηλεχειριστήριο για 10 λεπτά, η τηλεόραση απενεργοποιείται αυτόματα για εξοικονόμηση ενέργειας.

Αν χρησιμοποιείτε την τηλεόραση ως οθόνη ή αν χρησιμοποιείτε ψηφιακό δέκτη (αποκωδικοποιητή) για την παρακολούθηση τηλεόρασης και δεν χρησιμοποιείτε το τηλεχειριστήριο της τηλεόρασης, απενεργοποιήστε το χρονοδιακόπτη αυτόματης απενεργοποίησης.

Για να απενεργοποιήσετε το χρονοδιακόπτη, πατήστε **🏠**, επιλέξτε **⚙️ Ρύθμιση** και πατήστε **OK**.

Επιλέξτε **Ρυθμίσεις τηλεόρασης > Γενικά > Απενεργ χρονοδιακόπτη** και θέστε το ρυθμιστικό στο **0**.

Στη **Βοήθεια**, πατήστε το κουμπί **■** **Λίστα** και αναζητήστε την επιλογή **Εξοικονόμηση ενέργειας** για να δείτε περισσότερες πληροφορίες σχετικά με τις οικολογικές ρυθμίσεις της τηλεόρασης.

3.8

Ρυθμίσεις εικόνας

Ρυθμίσεις εικόνας

Στο μενού "Εικόνα", μπορείτε να προσαρμόσετε όλες τις ρυθμίσεις για την εικόνα ξεχωριστά.

Για να ανοίξετε τις Ρυθμίσεις εικόνας, πατήστε το **🏠**, επιλέξτε **⚙️ Ρύθμιση** και πατήστε **OK**.

Επιλέξτε **Ρυθμίσεις τηλεόρασης > Εικόνα**.

• Στυλ εικόνας

Στη **Βοήθεια**, πατήστε το κουμπί **■** **Λίστα** και αναζητήστε την επιλογή **Στυλ εικόνας** για να δείτε περισσότερες πληροφορίες σχετικά με την προσαρμογή των ρυθμίσεων στυλ εικόνας.

• (3D) Οπίσθιος φωτισμός

Ρυθμίζει το επίπεδο αντίθεσης του οπίσθιου φωτισμού.

• Χρώμα

Ρυθμίζει το επίπεδο κορεσμού των χρωμάτων.

• Ευκρίνεια

Ρυθμίζει το επίπεδο ευκρίνειας των λεπτομερειών.

• Μείωση θορύβου

Φιλτράρει και μειώνει το θόρυβο εικόνας.

• Μείωση τεχνουργημάτων MPEG

Εξομαλύνει τις ψηφιακές μεταβάσεις στην εικόνα.

• Pixel Precise HD

Ελέγχει τις ρυθμίσεις για προχωρημένους του Perfect Pixel HD Engine.

— Η λειτουργία **Perfect Natural Motion** απαλείφει το φαινόμενο τρεμοπαίγματος της κίνησης και εξασφαλίζει ομαλή αναπαραγωγή των κινούμενων εικόνων, ειδικά σε ταινίες.

— Η λειτουργία **Clear LCD** εξασφαλίζει μεγαλύτερη ευκρίνεια, καλύτερα επίπεδα της στάθμης του μαύρου, υψηλή αντίθεση χωρίς τρεμόπαιγμα, εικόνα χωρίς θόρυβο και ευρύτερη γωνία προβολής.

— Η **ανάλυση Super** προσδίδει απaráμιλλη ευκρίνεια, ειδικά στις γραμμές και τα περιγράμματα της εικόνας.

— Η **Προηγμένη ευκρίνεια** προσδίδει απaráμιλλη ευκρίνεια, ειδικά στις λεπτομέρειες της εικόνας.

— Η **Τέλεια αντίθεση** ορίζει το επίπεδο στο οποίο η τηλεόραση βελτιώνει αυτόματα τις λεπτομέρειες σε περιοχές της εικόνας με χαμηλό, μέτριο και έντονο φωτισμό.

— Ο **Δυναμικός οπίσθιος φωτισμός** ορίζει το επίπεδο στο οποίο μπορεί να περιοριστεί η κατανάλωση ρεύματος, μειώνοντας την ένταση της φωτεινότητας της οθόνης. Επιλέξτε αυτήν τη ρύθμιση για βέλτιστη κατανάλωση ενέργειας ή για εικόνες με βέλτιστη ένταση φωτεινότητας.

— Η **Βελτίωση χρώματος** κάνει τα χρώματα πιο ζωντανά και βελτιώνει την ανάλυση των λεπτομερειών στα φωτεινά χρώματα.

• Η επιλογή **"Για προχωρημένους"** προσαρμόζει τις ρυθμίσεις εικόνας για προχωρημένους:

— Ο **Αισθητήρας φωτός** προσαρμόζει αυτόματα τις ρυθμίσεις εικόνας και Ambientlight ανάλογα με τις συνθήκες φωτισμού στο χώρο.

— Το **Gamma** είναι μια μη γραμμική ρύθμιση που αφορά το φωτισμό και την αντίθεση της εικόνας. Χρησιμοποιήστε το ρυθμιστικό για να ορίσετε υψηλότερη ή χαμηλότερη τιμή gamma.

— Η **Θερμοκρασία χρωμάτων** ρυθμίζει την απόχρωση των χρωμάτων σε **Κανονική**, **Θερμή** (κοκκινωπή) ή **Ψυχρή** (γαλαζωπή).

— Η **Προσαρμοσμένη θερμοκρασία χρώματος** ρυθμίζει τη θερμοκρασία χρώματος της εικόνας.

— Η **Αντίθεση βίντεο (3D)** ρυθμίζει την αντίθεση του περιεχομένου της εικόνας.

— Η **Φωτεινότητα** ρυθμίζει το επίπεδο φωτεινότητας της εικόνας.

• Παιχνίδι ή υπολογιστής

Ρυθμίζει την τηλεόραση στην ιδανική προκαθορισμένη ρύθμιση σε περίπτωση που έχει συνδεθεί υπολογιστής ή κονσόλα παιχνιδιών.

• Μορφή και άκρα

— **Φορμά εικόνας:** για περισσότερες πληροφορίες, αναζητήστε την επιλογή **Φορμά εικόνας** πατώντας το κουμπί **☰** **Λίστα**.

— **Άκρα οθόνης** για ελαφρά μεγέθυνση της εικόνας με σκοπό την απόκρυψη τυχόν παραμορφωμένων άκρων.

— **Μετατόπιση εικόνας** για μετακίνηση της εικόνας πάνω/κάτω ή αριστερά/δεξιά με τα πλήκτρα του δρομέα.

Στυλ εικόνας

Για εύκολη προσαρμογή της εικόνας, μπορείτε να επιλέξετε μια προεπιλεγμένη ρύθμιση, χρησιμοποιώντας την επιλογή **Στυλ εικόνας**.

Ενώ παρακολουθείτε ένα τηλεοπτικό κανάλι, πατήστε **III** **OPTIONS** για να ανοίξετε το μενού "Επιλογές" και επιλέξτε διαδοχικά **📺** **Εικόνα και ήχος** και **Στυλ εικόνας**. Επιλέξτε ένα στυλ εικόνας και πατήστε **OK**.

Στυλ εικόνας

Με την επιλογή "Στυλ εικόνας", μπορείτε να ενεργοποιείτε εύκολα τις ιδανικές ρυθμίσεις εικόνας για την παρακολούθηση ταινιών ή την εξοικονόμηση ενέργειας. Επιπλέον, σε κάθε στυλ εικόνας μπορείτε να προσαρμόσετε επιμέρους ρυθμίσεις, όπως τη φωτεινότητα ή την αντίθεση. Η τηλεόραση θυμάται τις προσαρμογές που κάνετε.

Προσαρμογή στυλ εικόνας

Για να προσαρμόσετε ένα στυλ εικόνας . . .

- 1 - Επιλέξτε το στυλ και πατήστε **OK**.
- 2 - Πατήστε **⬆️**, επιλέξτε **⚙️** **Ρύθμιση** και πατήστε **OK**.
- 3 - Επιλέξτε **Ρυθμίσεις τηλεόρασης**, μεταβείτε στη συγκεκριμένη ρύθμιση και προσαρμόστε την.
- 4 - Πατήστε **➡️** για να κλείσετε το μενού και να αποθηκεύσετε τη ρύθμισή σας.

Για να επαναφέρετε τις αρχικές τιμές ενός στυλ εικόνας . . .

- 1 - Πατήστε **⬆️**, επιλέξτε **⚙️** **Ρύθμιση** και πατήστε **OK**.
- 2 - Επιλέξτε **Ρυθμίσεις τηλεόρασης > Εικόνα > Στυλ εικόνας** και επιλέξτε το στυλ που θέλετε να επαναφέρετε.
- 3 - Πατήστε **🔴** **Επαναφορά**. Το στυλ επανέρχεται στις αρχικές ρυθμίσεις.

Στη **Βοήθεια**, πατήστε το κουμπί **🔴** **Λίστα** και αναζητήστε την επιλογή **Εικόνα** για να προσαρμόσετε μεμονωμένα τις ρυθμίσεις της εικόνας.

Τα διαθέσιμα στυλ εικόνας είναι τα εξής . . .

- **Προσωπικό** - Οι παράμετροι που ρυθμίζετε στις Γρήγορες ρυθμίσεις εικόνας
- **Ζωντανό** - Ιδανικό για παρακολούθηση τηλεόρασης στη διάρκεια της ημέρας
- **Φυσικό** - Ρυθμίσεις φυσικής εικόνας
- **Κινηματογράφος** - Ιδανικό για την παρακολούθηση ταινιών
- **Εξοικονομία ενέργειας** - Ρυθμίσεις για την εξοικονόμηση ενέργειας
- **Τυπικό** - Τυπικές εργοστασιακές ρυθμίσεις
- **Φωτογρ** - Ιδανικό για προβολή φωτογραφιών
- **ISF ημέρας και ISF νύχτας** - Ρυθμίσεις βαθμονόμησης ISF

Τοποθεσία "Κατάστημα" ή "Σπίτι"

Αν κάθε φορά που ενεργοποιείτε την τηλεόραση, το στυλ εικόνας επανέρχεται στη ρύθμιση **Ζωντανό**, τότε η τοποθεσία της τηλεόρασης έχει ρυθμιστεί στην επιλογή **Κατάστημα** (πρόκειται για μια ρύθμιση κατάλληλη για προώθηση τηλεοράσεων σε εμπορικά καταστήματα).

Για να ρυθμίσετε την τηλεόραση για χρήση στο Σπίτι . . .

- 1 - Πατήστε **⬆️**, επιλέξτε **⚙️** **Ρύθμιση** και πατήστε **OK**.
- 2 - Επιλέξτε **Ρυθμίσεις τηλεόρασης > Γενικά > Τοποθεσία** και πατήστε **OK**.
- 3 - Επιλέξτε **Σπίτι** και πατήστε **OK**.



4 - Πατήστε , επανειλημμένα αν χρειαστεί, για να κλείσετε το μενού.

Τοποθεσία

Τοποθεσία

Αν η τηλεόραση βρίσκεται σε κατάσταση, μπορείτε να ρυθμίσετε την τηλεόραση να προβάλλει ένα διαφημιστικό banner προώθησης. Το **στυλ εικόνας** ορίζεται αυτόματα σε **Ζωντανό**. Ο αυτόματος **Χρονοδιακόπτης απενεργοποίησης** απενεργοποιείται.

Για να ρυθμίσετε την τηλεόραση στην επιλογή "Τοποθεσία Κατάστημα". . .



- 1 - Πατήστε , επιλέξτε  **Ρύθμιση** και πατήστε **OK**.
- 2 - Επιλέξτε **Ρυθμίσεις τηλεόρασης** > **Γενικά** > **Τοποθεσία** και πατήστε **OK**.
- 3 - Επιλέξτε **Κατάστημα** και πατήστε **OK**.
- 4 - Πατήστε , επανειλημμένα αν χρειαστεί, για να κλείσετε το μενού.

3.9

Ρυθμίσεις ήχου

Ήχος

Στο μενού "Ήχος", μπορείτε να προσαρμόσετε όλες τις μεμονωμένες ρυθμίσεις για τον ήχο.

Για να ανοίξετε τις Ρυθμίσεις ήχου, πατήστε , επιλέξτε  **Ρύθμιση** και πατήστε **OK**.
Επιλέξτε **Ρυθμίσεις τηλεόρασης** > **Ήχος**.

• Μπάσα

Ρυθμίζει το επίπεδο των χαμηλών τόνων στον ήχο.

• Πρίμα

Ρυθμίζει το επίπεδο των υψηλών τόνων στον ήχο.

• Ισορροπία

Ρυθμίζει την ισορροπία ανάμεσα στο αριστερό και το δεξί ηχείο για καλύτερη προσαρμογή στη θέση ακρόασής σας.

• Λειτουργία surround

Ρυθμίζει το εφέ του ήχου surround που παράγουν τα εσωτερικά ηχεία.

• Ένταση ακουστικών



Ρυθμίζει την ένταση για τη σύνδεση ακουστικών της τηλεόρασης.

• Αυτόματη ρύθμιση έντασης

Μειώνει τις απότομες διαφοροποιήσεις της έντασης του ήχου που παρουσιάζονται συνήθως στην αρχή των διαφημιστικών ή όταν αλλάζετε κανάλι.

Προτιμώμενη μορφή ήχου



Μπορείτε να ρυθμίσετε τη μορφή ήχου σε "Τυπικό" (Στερεοφωνικός) ή σε "Προηγμένος" (Πολυκάναλο). Αν είναι διαθέσιμος ένας από τους δύο τύπους, η τηλεόραση μεταβαίνει αυτόματα στον τύπο που έχετε ορίσει.

- 1 - Πατήστε , επιλέξτε  **Ρύθμιση** και πατήστε **OK**.
- 2 - Επιλέξτε **Ρυθμίσεις καναλιών** > **Γλώσσες** > **Προτιμώμενη μορφή ήχου** και πατήστε **OK**.
- 3 - Επιλέξτε **Τυπικό** ή **Προηγμένο** και πατήστε **OK**.

4 - Πατήστε , επανειλημμένα αν χρειαστεί, για να κλείσετε το μενού.

Μονοφωνικός/Στερεοφωνικός ήχος

Μπορείτε να ρυθμίσετε την τηλεόραση να αναπαράγει μονοφωνικό ήχο.

- 1 - Πατήστε , επιλέξτε  **Ρύθμιση** και πατήστε **OK**.
- 2 - Επιλέξτε **Ρυθμίσεις καναλιών** > **Μονοφωνικός/Στερεοφωνικός ήχος** και πατήστε **OK**.
- 3 - Επιλέξτε **Μονοφωνικός** ή **Στερεοφωνικός** και πατήστε **OK**.
- 4 - Πατήστε , επανειλημμένα αν χρειαστεί, για να κλείσετε το μενού.

Στυλ ήχου

Για εύκολη προσαρμογή του ήχου, μπορείτε να επιλέξετε μια προεπιλεγμένη ρύθμιση, χρησιμοποιώντας την επιλογή **Στυλ ήχου**.



Ενώ παρακολουθείτε ένα τηλεοπτικό κανάλι, πατήστε το πλήκτρο **III** **OPTIONS** για να ανοίξετε το μενού "Επιλογές" και επιλέξτε **Στυλ ήχου**. Επιλέξτε ένα στυλ ήχου και πατήστε **OK**.

Στυλ ήχου



Με τα στυλ ήχου, μπορείτε να ενεργοποιείτε εύκολα τις ιδανικές ρυθμίσεις για την παρακολούθηση ομιλίας (ειδήσεις) ή για την παρακολούθηση ταινιών. Επιπλέον, σε κάθε στυλ ήχου μπορείτε να προσαρμόσετε επιμέρους ρυθμίσεις, όπως τα μπάσα ή τα πρίμα. Η τηλεόραση θυμάται τις προσαρμογές που κάνετε.

Προσαρμογή στυλ ήχου

Για να προσαρμόσετε ένα στυλ ήχου . . .

- 1 - Επιλέξτε το στυλ και πατήστε **OK**.
- 2 - Πατήστε , επιλέξτε  **Ρύθμιση** και πατήστε **OK**.
- 3 - Επιλέξτε **Ρυθμίσεις τηλεόρασης**, μεταβείτε στη συγκεκριμένη ρύθμιση και προσαρμόστε την.
- 4 - Πατήστε , για να κλείσετε το μενού και να αποθηκεύσετε τη ρύθμισή σας.

Για να επαναφέρετε τις αρχικές τιμές ενός στυλ ήχου . . .

- 1 - Πατήστε , επιλέξτε  **Ρύθμιση** και πατήστε **OK**.
- 2 - Επιλέξτε **Ρυθμίσεις τηλεόρασης** > **Ήχος** > **Στυλ ήχου** και επιλέξτε το στυλ που θέλετε να επαναφέρετε.
- 3 - Πατήστε  **Επαναφορά**. Το στυλ επανέρχεται στις αρχικές ρυθμίσεις.

Στη **Βοήθεια**, πατήστε το κουμπί  **Λίστα** και αναζητήστε την επιλογή **Ήχος** για να προσαρμόσετε μεμονωμένα τις ρυθμίσεις του ήχου.

Τα διαθέσιμα στυλ ήχου είναι τα εξής . . .

- **Προσωπικό** - Οι παράμετροι που ρυθμίζετε στην επιλογή "Εξατομίκευση εικόνας και ήχου"
- **Αρχικό** - Τυπικές εργοστασιακές ρυθμίσεις
- **Ειδήσεις** - Ιδανικό για την παρακολούθηση ομιλίας
- **Κινηματογράφος** - Ιδανικό για την παρακολούθηση ταινιών
- **Παιχνίδι** - Ιδανικό για παιχνίδια
- **Μουσική** - Ιδανικό για ακρόαση μουσικής

Τοποθέτηση τηλεόρασης

Τοποθέτηση τηλεόρασης

Κατά την πρώτη εγκατάσταση, η ρύθμιση αυτή ορίστηκε είτε στην επιλογή **Σε μια βάση τηλε** είτε στην επιλογή **Ανάρτηση σε τοίχο**.

Αν από τότε έχετε αλλάξει τη θέση της τηλεόρασης, συνιστάται να προσαρμόσετε αντίστοιχα τη συγκεκριμένη ρύθμιση, για βέλτιστη αναπαραγωγή του ήχου.

- 1 - Πατήστε **🏠**, επιλέξτε **⚙️ Ρύθμιση** και πατήστε **OK**.
- 2 - Επιλέξτε **Ρυθμίσεις τηλεόρασης > Γενικά > Τοποθέτηση τηλεόρασης** και πατήστε **OK**.
- 3 - Επιλέξτε **Σε μια βάση τηλε** ή **Ανάρτηση σε τοίχο** και πατήστε **OK**.
- 4 - Πατήστε **➡️**, επανειλημμένα αν χρειαστεί, για να κλείσετε το μενού.

3.10

Ρυθμίσεις Ambilight

Ενεργοποίηση ή απενεργοποίηση του Ambilight

Για να απολαμβάνετε το καλύτερο δυνατό εφέ Ambilight, έχετε υπόψη σας τα εξής:

- Μειώστε την ένταση του περιβάλλοντος φωτισμού και τοποθετήστε την τηλεόραση σε απόσταση έως και 25 εκ. από τον τοίχο.
- Προσαρμόστε το Ambilight στο χρώμα του τοίχου του σπιτιού σας, μέσω της ρύθμισης "Χρώμα τοίχου".
- Το Ambilight ενδέχεται να προκαλεί παρεμβολές στα σήματα των τηλεχειριστηρίων υπερύθρων. Τοποθετήστε τις συσκευές σας (τη συσκευή αναπαραγωγής δίσκων ή το Home Cinema) μακριά από το Ambilight.



Πατήστε το πλήκτρο **AMBILIGHT** στο τηλεχειριστήριο για ενεργοποίηση ή απενεργοποίηση του Ambilight, καθώς και για εναλλαγή μεταξύ των ρυθμίσεων Ambilight **Απενεργ**, **Δυναμικό** και **Στατικό**.

Για περισσότερες πληροφορίες σχετικά με τις ρυθμίσεις του Ambilight, αναζητήστε την επιλογή **Δυναμικό Ambilight** και **Στατικό Ambilight** πατώντας το κουμπί **☰ Λίστα**.

Μπορείτε επίσης να ενεργοποιήσετε ή να απενεργοποιήσετε το Ambilight από το μενού Ambilight. Πατήστε **🏠**, επιλέξτε **⚙️ Ρύθμιση** και πατήστε **OK**. Επιλέξτε **Ρυθμίσεις τηλεόρασης** και πατήστε **OK**. Επιλέξτε **Ambilight**.



Δυναμικό Ambilight

Με την επιλογή **Δυναμικό Ambilight** μπορείτε να προσαρμόσετε την ταχύτητα με την οποία το Ambilight ανταποκρίνεται στις εικόνες που εμφανίζονται στην οθόνη. Πατήστε **🏠**, επιλέξτε **⚙️ Ρύθμιση** και πατήστε **OK**. Επιλέξτε **Ρυθμίσεις τηλεόρασης** και πατήστε **OK**. Επιλέξτε **Ambilight > Λειτουργία > Δυναμικό** και πατήστε **OK**. Επιλέξτε **Δυναμικό**. Χρησιμοποιήστε το ρυθμιστικό, για να προσαρμόσετε την ταχύτητα ανάλογα με τις προτιμήσεις σας.

Με την επιλογή **Στατικό Ambilight** μπορείτε να ορίσετε ένα χρώμα Ambilight της επιλογής σας.

Πατήστε **🏠**, επιλέξτε **⚙️ Ρύθμιση** και πατήστε **OK**. Επιλέξτε **Ρυθμίσεις τηλεόρασης** και πατήστε **OK**. Επιλέξτε **Ambilight > Λειτουργία > Στατικό** και πατήστε **OK**. Επιλέξτε **Στατικό**. Επιλέξτε το χρώμα που προτιμάτε. Τα στατικά χρώματα του Ambilight είναι σταθερά (μη δυναμικά) χρώματα.

Ρυθμίσεις Ambilight

Περισσότερες ρυθμίσεις Ambilight είναι διαθέσιμες στο μενού Ambilight στις "Ρυθμίσεις τηλεόρασης". Για να αλλάξετε αυτές τις ρυθμίσεις, πατήστε **🏠**, επιλέξτε **⚙️ Ρύθμιση** και πατήστε **OK**. Επιλέξτε **Ρυθμίσεις τηλεόρασης > Ambilight**.

Λειτουργία Ambilight

Όταν η τηλεόραση είναι ενεργοποιημένη μπορείτε να χρησιμοποιείτε το πλήκτρο **AMBILIGHT** για εναλλαγή μεταξύ των λειτουργιών Ambilight **Απενεργ**, **Δυναμικό** και **Στατικό**. Επιλέξτε **Δυναμικό**, αν θέλετε το Ambilight να ανταποκρίνεται στις εικόνες που εμφανίζονται στην οθόνη. Επιλέξτε **Στατικό**, αν θέλετε να ορίσετε ένα συγκεκριμένο σταθερό χρώμα.

Φωτεινότητα Ambilight

Για να ρυθμίσετε τη φωτεινότητα του Ambilight, επιλέξτε **Φωτεινότητα** και πατήστε **OK**. Προσαρμόστε την απόδοση φωτισμού του Ambilight.

Δυναμικό Ambilight

Για να προσαρμόσετε την ταχύτητα με την οποία το Ambilight ανταποκρίνεται στις εικόνες της οθόνης, επιλέξτε **Δυναμικό**.

Στη **Βοήθεια**, πατήστε το κουμπί **🔴 Λίστα** και αναζητήστε την επιλογή **Δυναμικό Ambilight** για να δείτε περισσότερες πληροφορίες.

Στατικό Ambilight

Για να ορίσετε ένα χρώμα Ambilight της επιλογής σας. Τα στατικά χρώματα Ambilight είναι σταθερά (μη δυναμικά) χρώματα.

Στη **Βοήθεια**, πατήστε το κουμπί **■ Λίστα** και αναζητήστε την επιλογή **Στατικό Ambilight** για να δείτε περισσότερες πληροφορίες.

Χρώμα τοίχου

Το χρώμα του τοίχου πίσω από την τηλεόρασή σας μπορεί να επηρεάσει το χρωματικό εφέ του Ambilight.

Για αντιστάθμιση, επιλέξτε **Ambilight > Για προχωρημένους > Χρώμα τοίχου** και επιλέξτε ένα χρώμα που αντιστοιχεί στο χρώμα του τοίχου σας. Το Ambilight θα διορθώσει τα χρώματά του ώστε να ταιριάζουν καλύτερα με το χρώμα του τοίχου πίσω από την τηλεόραση.

Απενεργοποίηση τηλεόρασης

Για να ρυθμίσετε το Ambilight να απενεργοποιείται αμέσως ή να σβήνει σταδιακά και να απενεργοποιείται λίγα δευτερόλεπτα μετά την απενεργοποίηση της τηλεόρασης, επιλέξτε **Ambilight > Για προχωρημένους > Απενεργοποίηση τηλεόρασης**.

Ατμοσφαιρικός φωτισμός

Στη **Βοήθεια**, πατήστε το κουμπί **■ Λίστα** και αναζητήστε την επιλογή **Ατμοσφαιρικός φωτισμός** για να δείτε περισσότερες πληροφορίες.

Ατμοσφαιρικός φωτισμός

Όταν η τηλεόραση βρίσκεται σε κατάσταση αναμονής, μπορείτε να ενεργοποιήσετε το Ambilight και να δημιουργήσετε ένα εφέ ατμοσφαιρικού φωτισμού στο χρώρο.

Για να ενεργοποιήσετε το Ambilight ενώ η τηλεόραση βρίσκεται σε κατάσταση αναμονής, πατήστε το πλήκτρο **AMBILIGHT**.



Για να αλλάξετε το συνδυασμό χρωμάτων του ατμοσφαιρικού φωτισμού, πατήστε ξανά το πλήκτρο **AMBILIGHT**.

Για να απενεργοποιήσετε τον ατμοσφαιρικό φωτισμό, πατήστε και κρατήστε πατημένο το πλήκτρο **AMBILIGHT** για μερικά δευτερόλεπτα.

Μπορείτε επίσης να ρυθμίσετε το συνδυασμό χρωμάτων από το μενού "Ρυθμίσεις τηλεόρασης".

Αφού ενεργοποιήσετε την τηλεόραση, πατήστε **■**, επιλέξτε **⚙️ Ρύθμιση** και πατήστε **OK**.

Επιλέξτε **Ρυθμίσεις τηλεόρασης > Ambilight > Για προχωρημένους > Λειτουργία ατμοσφ φωτ**. Επιλέξτε το συνδυασμό χρωμάτων με τον οποίο θα ξεκινάει ο ατμοσφαιρικός φωτισμός.

3.11

Γενική πρόσβαση

Ενεργοποίηση

Όταν επιλέγετε τη ρύθμιση "Γενική πρόσβαση", η τηλεόραση ρυθμίζεται για χρήση από άτομα με προβλήματα όρασης ή ακοής.

Ενεργοποίηση

Εάν δεν ενεργοποιήσατε τη Γενική πρόσβαση κατά την εγκατάσταση, μπορείτε να την ενεργοποιήσετε τώρα στη "Ρύθμιση".

Για να ενεργοποιήσετε τη "Γενική πρόσβαση", πατήστε **■**, επιλέξτε **⚙️ Ρύθμιση** και πατήστε **OK**.

Επιλέξτε **Ρυθμίσεις τηλεόρασης > Γενικά > Γενική πρόσβαση**. Επιλέξτε **Ενεργ** και πατήστε **OK**.

Ενεργοποιώντας τη Γενική πρόσβαση από τη "Ρύθμιση", η επιλογή Γενική πρόσβαση προστίθεται στο μενού "Επιλογές". Από το μενού "Γενικό", που περιλαμβάνεται στο μενού "Επιλογές", μπορείτε να ορίσετε συγκεκριμένες ρυθμίσεις για τα άτομα με προβλήματα όρασης ή ακοής.

Προβλήματα ακοής

Ορισμένα ψηφιακά τηλεοπτικά κανάλια μεταδίδουν ειδικό ήχο και υπότιτλους που έχουν προσαρμοστεί για άτομα με προβλήματα ακοής. Αν η λειτουργία Προβλήματα ακοής είναι ενεργοποιημένη, η τηλεόραση μεταβίνει αυτόματα στην προσαρμοσμένη γλώσσα ήχου και στους προσαρμοσμένους υπότιτλους, εφόσον υπάρχουν.

Ενεργοποίηση

Για να ενεργοποιήσετε τη λειτουργία "Προβλήματα ακοής", πατήστε το πλήκτρο **III OPTIONS**, επιλέξτε **Γενική πρόσβαση** και πατήστε **OK**.

Επιλέξτε **Προβλήμ ακοής**, επιλέξτε **Ενεργ** και πατήστε **OK**.

Για να ελέγξετε αν υπάρχει διαθέσιμη γλώσσα ήχου για άτομα με προβλήματα ακοής, πατήστε το πλήκτρο **III OPTIONS**, επιλέξτε **Γλώσσα** και αναζητήστε μια γλώσσα ήχου που φέρει το σύμβολο **👂**.

Αν η επιλογή "Γενική πρόσβαση" δεν εμφανίζεται στο μενού "Επιλογές", ενεργοποιήστε τη **Γενική πρόσβαση** στο μενού "Ρύθμιση".

Στη **Βοήθεια**, πατήστε το κουμπί **■ Λίστα** και αναζητήστε την επιλογή **Γενική πρόσβαση** για να δείτε περισσότερες πληροφορίες.

Προβλήματα όρασης

Τα ψηφιακά τηλεοπτικά κανάλια μπορούν να μεταδώσουν προγράμματα με μια ειδική ηχητική περιγραφή στην οποία ένας αφηγητής περιγράφει τι συμβαίνει στην οθόνη. Για να μπορείτε να προσαρμόσετε τις ρυθμίσεις της λειτουργίας Προβλήμ όρασης, πρέπει να έχετε ενεργοποιήσει τη "Γενική πρόσβαση".

Προβλήματα όρασης

Με τη λειτουργία Προβλήμ όρασης, προστίθεται στον κανονικό ήχο μια ηχητική περιγραφή από έναν αφηγητή. Για να ενεργοποιήσετε την ηχητική περιγραφή (αν είναι διαθέσιμη) . . .

1 - Αφού ενεργοποιήσετε τη Γενική πρόσβαση, πατήστε το πλήκτρο **III** **OPTIONS** και επιλέξτε την καρτέλα **Επιλογές** στη γραμμή μενού.

2 - Επιλέξτε **Προβλήμ όρασης** και πατήστε **OK**.

3 - Επιλέξτε **Ενεργ** και πατήστε **OK**.

Μπορείτε να ελέγξετε αν είναι διαθέσιμη μια ηχητική περιγραφή για άτομα με προβλήματα όρασης.

Στο μενού "Επιλογές", επιλέξτε **Γλώσσα ήχου** και αναζητήστε μια γλώσσα ήχου που φέρει το σύμβολο .

Ηχεία/Ακουστικά

Μπορείτε να επιλέξετε αν θέλετε να ακούτε την ηχητική περιγραφή μόνο από τα ηχεία της τηλεόρασης, μόνο από τα ακουστικά ή και από τα δύο.

Για να ορίσετε τη ρύθμιση **Ηχεία/Ακουστικά** . . .

1 - Πατήστε , επιλέξτε  **Ρύθμιση** και πατήστε **OK**.

2 - Επιλέξτε **Ρυθμίσεις καναλιών > Γλώσσες > Προβλήμ όρασης > Ηχεία/Ακουστικά** και πατήστε **OK**.

3 - Επιλέξτε **Ηχεία, Ακουστικά** ή **Ηχεία + ακουστικά** και πατήστε **OK**.

4 - Πατήστε , επανειλημμένα αν χρειαστεί, για να κλείσετε το μενού.

Συνδυασμένη ένταση καναλιών

Μπορείτε να αναμείξετε την ένταση του κανονικού ήχου με την ένταση της ηχητικής περιγραφής.

Για να αναμείξετε την ένταση ήχου. . .

1 - Πατήστε το πλήκτρο **III** **OPTIONS** και επιλέξτε την καρτέλα **Επιλογές** στη γραμμή μενού.

2 - Επιλέξτε **Συνδ έντασ καν** και πατήστε **OK**.

3 - Χρησιμοποιήστε τα πλήκτρα πάνω και κάτω βέλους για να προσαρμόσετε το ρυθμιστικό.

4 - Πατήστε **OK** για επιβεβαίωση.

Εφέ ήχου

Ορισμένες ηχητικές περιγραφές μπορεί να περιλαμβάνουν επιπλέον εφέ ήχου, όπως στερεοφωνικό ήχο ή ήχο που εξασθενεί σταδιακά.

Για να ενεργοποιήσετε τα **Εφέ ήχου** (αν είναι διαθέσιμα) . . .

1 - Πατήστε , επιλέξτε  **Ρύθμιση** και πατήστε **OK**.

2 - Επιλέξτε **Ρυθμίσεις καναλιών > Γλώσσες > Προβλήμ όρασης > Εφέ ήχου** και πατήστε **OK**.

3 - Επιλέξτε **Ενεργ** ή **Απενεργ** και πατήστε **OK**.

4 - Πατήστε , επανειλημμένα αν χρειαστεί, για να κλείσετε το μενού.

Ομιλία

Στην περίπτωση της ομιλίας, η ηχητική περιγραφή είναι πιθανόν να περιλαμβάνει και υπότιτλους για τις λέξεις που εκφωνούνται.

Για να ενεργοποιήσετε τους υπότιτλους (αν είναι διαθέσιμοι) . . .

1 - Πατήστε , επιλέξτε  **Ρύθμιση** και πατήστε **OK**.

2 - Επιλέξτε **Ρυθμίσεις καναλιών > Γλώσσες > Προβλήμ όρασης > Ομιλία** και πατήστε **OK**.

3 - Επιλέξτε **Ενεργ** ή **Απενεργ** και πατήστε **OK**.

4 - Πατήστε , επανειλημμένα αν χρειαστεί, για να κλείσετε το μενού.

Ήχος πλήκτρου

Με τη λειτουργία Ήχος πλήκτρου, κάθε φορά που πατάτε ένα πλήκτρο στο τηλεχειριστήριο, ακούγεται ένας ήχος. Η ένταση του ήχου είναι σταθερή.

Ενεργοποίηση

Για να ενεργοποιήσετε τη λειτουργία Ήχος πλήκτρου, πατήστε το πλήκτρο **III** **OPTIONS**, επιλέξτε **Γενική πρόσβαση** και πατήστε **OK**.

Επιλέξτε **Ήχος πλήκτρου** και επιλέξτε **Ενεργ**.

Αν η επιλογή "Γενική πρόσβαση" δεν εμφανίζεται στο μενού "Επιλογές", ενεργοποιήστε τη Γενική πρόσβαση στο μενού "Ρύθμιση".

Στη **Βοήθεια**, πατήστε το κουμπί  **Λίστα** και αναζητήστε την επιλογή **Γενική πρόσβαση** για να δείτε περισσότερες πληροφορίες.

3D

Τι χρειάζεστε

Αυτή η τηλεόραση είναι μια τηλεόραση Easy 3D.



Για να δείτε περιεχόμενο 3D, θα πρέπει:

- να συντονιστείτε σε ένα τηλεοπτικό κανάλι που μεταδίδει προγράμματα 3D
- να νοικιάσετε μια ταινία 3D από ένα ηλεκτρονικό βιντεοκλάμπ, χρησιμοποιώντας το Smart TV
- να παρακολουθήσετε μια ταινία 3D από μια συσκευή αναπαραγωγής Blu-ray 3D, μια συσκευή USB ή έναν υπολογιστή

Περιλαμβάνονται τέσσερα ζευγάρια γυαλιά Passive 3D. Αν χρειάζεστε επιπλέον ζευγάρια γυαλιά, παραγγείτε τα γυαλιά Passive 3D PTA417 ή PTA426 της Philips (πωλούνται ξεχωριστά). Αλλα γυαλιά 3D ενδέχεται να μην είναι συμβατά με την τηλεόραση.

Γυαλιά 3D

Γυαλιά Passive 3D PTA417

Για να παρακολουθήσετε περιεχόμενο 3D στην τηλεόραση, απλώς φορέστε τα γυαλιά 3D.

Συνιστώμενο ύψος παρακολούθησης

Για να απολαμβάνετε την καλύτερη δυνατή ποιότητα εικόνας όταν παρακολουθείτε περιεχόμενο Passive 3D, τα μάτια σας θα πρέπει να είναι στο ίδιο επίπεδο με το κέντρο της οθόνης.

Παρακολούθηση σε 3D

Μετάβαση σε προβολή 3D

Την πρώτη φορά που εντοπίζεται σήμα 3D, μπορείτε να ορίσετε τις προτιμήσεις σας για τον τρόπο έναρξης της προβολής 3D στο μέλλον.

Για αυτόματη μετάβαση σε προβολή 3D, επιλέξτε **Αυτόματο**.

Για να εμφανίζεται πρώτα μια ειδοποίηση, επιλέξτε **Ειδοποίηση**.

Για να μην πραγματοποιείται μετάβαση σε προβολή 3D, επιλέξτε **Χωρίς 3D**.

Μπορείτε αργότερα να αλλάξετε αυτήν την προτίμηση στο μενού 3D.

Πατήστε **3D** για να ανοίξετε το μενού 3D και επιλέξτε **Μετάβαση σε 3D** για να αλλάξετε την προτίμησή σας.



Έναρξη 3D

Όταν η τηλεόραση μεταβαίνει σε προβολή 3D ή όταν εμφανίζεται ένα μήνυμα που σας ειδοποιεί ότι είναι διαθέσιμη η προβολή 3D, ενεργοποιήστε και φορέστε τα γυαλιά Active 3D.

Αν η τηλεόραση δεν μπορεί να ανιχνεύσει το σήμα 3D (λείπει η ετικέτα σήματος 3D), το πρόγραμμα 3D εμφανίζεται στην οθόνη ως διπλή εικόνα. Για να ενεργοποιήσετε την προβολή 3D, πατήστε το πλήκτρο **3D** και επιλέξτε **Δίπλα-δίπλα** ή **Πάνω/κάτω** ανάλογα με τις θέσεις της διπλής εικόνας.

Διακοπή 3D

Για να διακόψετε την παρακολούθηση σε 3D, πατήστε το πλήκτρο **III OPTIONS**, επιλέξτε **Βάθος 3D** και στη συνέχεια επιλέξτε **Απενεργ**.

Η τηλεόραση μεταβαίνει από την προβολή 3D στην προβολή 2D, όταν αλλάζετε κανάλι ή συνδεδεμένη συσκευή.

Μετατροπή 2D σε 3D

Μπορείτε να μετατρέψετε οποιοδήποτε πρόγραμμα 2D, προκειμένου να το παρακολουθήσετε σε 3D.

Για να μετατρέψετε ένα πρόγραμμα 2D σε 3D, πατήστε **3D**, επιλέξτε **Μετατροπή 2D σε 3D** και επιβεβαιώστε πατώντας **OK**.

Για να διακόψετε τη μετατροπή 2D σε 3D, πατήστε το πλήκτρο **III OPTIONS**, επιλέξτε **Βάθος 3D** και επιλέξτε **Απενεργ** ή μεταβείτε σε μια άλλη δραστηριότητα στο μενού Αρχικής σελίδας. Η μετατροπή δεν διακόπτεται, αν αλλάξετε κανάλι.

Μπορείτε να αλλάξετε το βάθος 3D για πιο αδύναμο ή πιο ισχυρό εφέ 3D στη μετατροπή 2D σε 3D.

Για να αλλάξετε το βάθος 3D, πατήστε το πλήκτρο **III OPTIONS** και επιλέξτε **Βάθος 3D**. Επιλέξτε **Απενεργ** (χωρίς 3D), **Λιγότερο** (λιγότερο βάθος 3D), **Κανονικό** (βέλτιστη ποιότητα 3D) ή **Περισσότερο** (περισσότερο βάθος 3D).

Ιδανική προβολή 3D

Για τη βέλτιστη εμπειρία παρακολούθησης σε 3D, συνιστούμε να:

- κάθεται σε απόσταση τουλάχιστον τριπλάσια από το ύψος της οθόνης της τηλεόρασης, αλλά όχι μεγαλύτερη από 6 μέτρα,
- αποφεύγετε το φωτισμό φθορισμού (όπως φωτισμό TL ή ορισμένους λαμπτήρες εξοικονόμησης ενέργειας που λειτουργούν σε χαμηλή συχνότητα) και το άμεσο ηλιακό φως, καθώς ενδέχεται να προκαλέσουν παρεμβολές στην παρακολούθηση σε 3D.

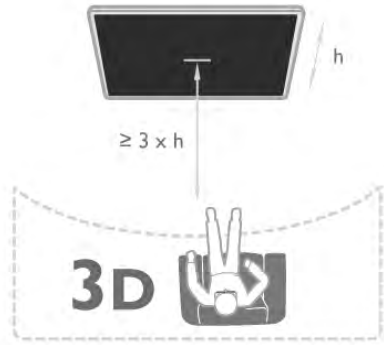

4.5

Προειδοποίηση για την υγεία

- Σε περίπτωση που εσείς ή η οικογένειά σας έχετε ιστορικό επιληψίας ή κρίσεων φωτοευαισθησίας, συμβουλευτείτε ένα γιατρό πριν από την έκθεση σε πηγές φωτός που αναβοσβήνουν ή την έκθεση σε γρήγορα εναλλασσόμενες εικόνες ή περιεχόμενο 3D.
- Για να αποφύγετε οποιαδήποτε ενόχληση, όπως ζαλάδα, πονοκέφαλο ή απώλεια προσανατολισμού, συνιστούμε να μην παρακολουθείτε σε 3D για μεγάλα χρονικά διαστήματα.

Αν παρουσιάσετε οποιαδήποτε ενόχληση, σταματήστε να παρακολουθείτε περιεχόμενο 3D και αποφύγετε οποιαδήποτε δυνητικά επικίνδυνη δραστηριότητα (για παράδειγμα, οδήγηση αυτοκινήτου) μέχρι τα συμπτώματα να εξαφανιστούν. Αν τα συμπτώματα παραμένουν, μην συνεχίσετε να παρακολουθείτε περιεχόμενο 3D χωρίς να συμβουλευτείτε πρώτα κάποιον γιατρό.

- Οι γονείς πρέπει να παρακολουθούν τα παιδιά τους κατά την παρακολούθηση περιεχομένου 3D και να βεβαιώνονται ότι δεν παρουσιάζουν καμία από τις παραπάνω ενοχλήσεις. Η παρακολούθηση περιεχομένου 3D δεν συνιστάται για παιδιά κάτω των 6 ετών, καθώς το οπτικό τους σύστημα δεν έχει ακόμα αναπτυχθεί πλήρως.
- Μην χρησιμοποιείτε τα γυαλιά 3D για κανένα άλλο σκοπό εκτός από την παρακολούθηση περιεχομένου 3D στην τηλεόραση.

4.6

Φροντίδα των γυαλιών 3D

- Μην εκθέτετε τα γυαλιά 3D σε άμεσο ηλιακό φως, θερμότητα, φωτιά ή νερό, καθώς ενδέχεται να προκληθεί δυσλειτουργία του προϊόντος ή πυρκαγιά.
- Καθαρίστε τους φακούς με ένα καθαρό μαλακό πανί (από μικροΐνες ή βαμβακερή φανέλα), ώστε να μην τους γρατσουνίσετε. Μην ψεκάζετε ποτέ καθαριστικό απευθείας στα γυαλιά 3D, καθώς ενδέχεται να προκληθεί βλάβη στο ηλεκτρονικό σύστημα.
- Μην ρίχνετε, λυγίζετε ή ασκείτε δύναμη στους φακούς των γυαλιών 3D.
- Μην χρησιμοποιείτε χημικά καθαριστικά που περιέχουν οινόπνευμα, διαλύτες, επιφανειοδραστικές ουσίες ή κερί, βενζόλιο, αραιωτικά, εντομοαπωθητικά ή λιπαντικά. Η χρήση αυτών των χημικών μπορεί να προκαλέσει αποχρωματισμό ή ρωγμές.

Smart TV



5.1

Μενού Αρχικής σελίδας

Από το μενού Αρχικής σελίδας, μπορείτε να ξεκινήσετε οποιαδήποτε δραστηριότητα υποστηρίζει η τηλεόραση.

Ανοίξτε το μενού Αρχικής σελίδας για να ξεκινήσετε την προβολή ενός τηλεοπτικού προγράμματος ή μιας ταινίας από το Home Cinema. Επίσης, από το μενού Αρχικής σελίδας μπορείτε να ανοίξετε το Smart TV για να περιηγηθείτε στο Internet, να εκκινήσετε το Skype ή να ανοίξετε τη Βοήθεια, αν χρειάζεστε πληροφορίες σχετικά με τη χρήση της τηλεόρασης.

Άνοιγμα του μενού Αρχικής σελίδας

Για να ανοίξετε το μενού Αρχικής σελίδας, πατήστε . Επιλέξτε μια δραστηριότητα χρησιμοποιώντας τα πλήκτρα με τα βέλη και πατήστε **OK** για να την ξεκινήσετε. Για να κλείσετε το μενού Αρχικής σελίδας χωρίς να αλλάξετε την τρέχουσα δραστηριότητα, πατήστε ξανά .



- TV

Επιλέξτε **TV** και πατήστε **OK**, για να παρακολουθήσετε τηλεοπτικά κανάλια.

- Δορυφόρος

Επιλέξτε **Δορυφόρος** και πατήστε **OK**, για να παρακολουθήσετε δορυφορικά κανάλια (μόνο για τηλεοράσεις με ενσωματωμένο δορυφορικό δέκτη).

- Smart TV

Επιλέξτε **Smart TV** και πατήστε **OK**, για να ανοίξετε την αρχική σελίδα του Smart TV.

- Πηγή

Επιλέξτε **Πηγή** και στη συνέχεια επιλέξτε μια συνδεδεμένη συσκευή από τη λίστα κάτω από το εικονίδιο. Πατήστε **OK** για να μεταβείτε στην επιλεγμένη συσκευή.

- Οδηγός προγράμματος

Επιλέξτε **Οδηγ προγραμ** και πατήστε **OK**, για να ανοίξετε μια λίστα με τα τρέχοντα και τα προγραμματισμένα τηλεοπτικά προγράμματα των καναλιών σας.

- Εγγραφές

Επιλέξτε **Εγγραφές** και πατήστε **OK**, για να ανοίξετε μια λίστα με τις εγγραφές σας (η επιλογή αυτή είναι διαθέσιμη μόνο αν έχετε συνδέσει ένα σκληρό δίσκο USB).

- Skype

Επιλέξτε **Skype**, για να πραγματοποιήσετε δωρεάν βιντεοκλήσεις.

- Ρύθμιση

Επιλέξτε **Ρύθμιση**, για να εγκαταστήσετε κανάλια ή να προσαρμόσετε όλες τις ρυθμίσεις της τηλεόρασης.

- Βοήθεια

Επιλέξτε **Βοήθεια** και πατήστε **OK**, για να ανοίξετε τη Βοήθεια στην οθόνη της τηλεόρασης. Μπορείτε να αναζητήσετε το θέμα που σας ενδιαφέρει σε μια αλφαβητική λίστα.

5.2

Εφαρμογές Smart TV

Τι χρειάζεστε

Για να απολαύσετε τις εφαρμογές Smart TV, πρέπει να συνδέσετε την τηλεόραση σε ένα δρομολογητή με υψηλής ταχύτητας (ευρυζωνική) σύνδεση στο Internet. Μπορείτε να χρησιμοποιήσετε ένα οικιακό δίκτυο συνδεδεμένο στο Internet. Δεν χρειάζεστε υπολογιστή. Στη **Βοήθεια**, πατήστε το κουμπί  **Λίστα** και αναζητήστε την επιλογή **Δίκτυο** για να δείτε περισσότερες πληροφορίες.

Συμβουλή

Για να εισαγάγετε κείμενο ή να πλοηγηθείτε πιο εύκολα σε μια σελίδα Internet, μπορείτε να συνδέσετε στην τηλεόραση ένα πληκτρολόγιο USB και ένα ποντίκι USB. Το ποντίκι USB υποστηρίζει πλοήγηση μόνο στις σελίδες του Internet, και όχι στις σελίδες εφαρμογών του Smart TV. Στη **Βοήθεια**, πατήστε το κουμπί  **Λίστα** και αναζητήστε την επιλογή **Πληκτρολόγιο USB** ή **Ποντίκι USB** για να δείτε περισσότερες πληροφορίες.

Διαμόρφωση

Την πρώτη φορά που θα ανοίξετε το Smart TV, θα χρειαστεί να ρυθμίσετε τη σύνδεσή σας. Διαβάστε και αποδεχτείτε τους όρους και τις προϋποθέσεις για να συνεχίσετε. Για έξοδο από το Smart TV, πατήστε .

Δήλωση

Εγγραφή στο Club Philips.
Επιλέξτε **Εγγραφή** και πατήστε **OK**.
Πληκτρολογήστε τη διεύθυνση email σας, επιλέξτε **Συνέχεια** και πατήστε **OK**.
Επιβεβαιώστε τη διεύθυνση email.

Γονικός έλεγχος

Για να κλειδώσετε τις εφαρμογές με διαβάθμιση "Κατάλληλο άνω των 18", ενεργοποιήστε το γονικό έλεγχο του Smart TV, επιλέγοντας **Ενεργοπ** και πατώντας **OK**.
Πληκτρολογήστε έναν κωδικό PIN ξεκλειδώματος της επιλογής σας.
Επιβεβαιώστε τον κωδικό PIN. Οι εφαρμογές με διαβάθμιση "Κατάλληλο άνω των 18" είναι πλέον κλειδωμένες.

Για να ανοίξετε μια κλειδωμένη εφαρμογή, επιλέξτε την και πατήστε **OK**. Η τηλεόραση θα σας ζητήσει να πληκτρολογήσετε τον τετραψήφιο κωδικό σας.

Επαναρύθμιση

Για να επαναρρυθμίσετε τη σύνδεση σας στο Smart TV, εκκαθαρίστε τη μνήμη Internet στην τηλεόραση.

Για να εκκαθαρίσετε τη μνήμη Internet, πατήστε **⬆️**, επιλέξτε **⚙️ Ρύθμιση** και πατήστε **OK**.

Επιλέξτε **Ρυθμίσεις δικτύου > Απαλοιφή μνήμης Internet** και πατήστε **OK**.

Αρχική σελίδα Smart TV

Η αρχική σελίδα του Smart TV είναι η σύνδεσή σας με το Internet. Μπορείτε να νοικιάζετε ταινίες διαδικτυακά, να διαβάζετε εφημερίδες, να παρακολουθείτε βίντεο, να ακούτε μουσική, να κάνετε ηλεκτρονικές αγορές, να επισκέπτεστε σελίδες κοινωνικής δικτύωσης ή να παρακολουθείτε τηλεοπτικά προγράμματα όποτε σας βολεύει με το Online TV. Για να τα κάνετε όλα αυτά, το μόνο που χρειάζεται είναι να ανοίξετε τις "Εφαρμογές", τις διαδικτυακές τοποθεσίες που έχουν προσαρμοστεί για χρήση σε τηλεόραση. Για να ανοίξετε το Smart TV, η τηλεόρασή σας πρέπει να είναι συνδεδεμένη στο Internet.

Άνοιγμα Smart TV

Για να ανοίξετε την αρχική σελίδα του Smart TV, πατήστε **Smart TV**.

Εναλλακτικά, πατήστε **⬆️**, επιλέξτε **Smart TV** και πατήστε **OK**.



Η τηλεόραση συνδέεται στο Internet και ανοίγει η αρχική σελίδα του Smart TV. Η διαδικασία αυτή ενδέχεται να διαρκέσει μερικά δευτερόλεπτα.



- 1 - Τώρα στην τηλεόρασή σας
- 2 - Οι εφαρμογές σας
- 3 - Συλλογή εφαρμογών
- 4 - Internet
- 5 - Προτεινόμενες εφαρμογές

6 - Αναζήτηση

7 - Έγχρωμα πλήκτρα για έλεγχο

Οι εφαρμογές σας

Μπορείτε να ξεκινήσετε εφαρμογές από την αρχική σελίδα του Smart TV. Αν δεν υπάρχουν εφαρμογές στην αρχική σελίδα, μπορείτε να προσθέσετε εφαρμογές από τη "Συλλογή εφαρμογών".

Η λίστα με τις εφαρμογές σας μπορεί να εκτείνεται σε πολλές σελίδες. Χρησιμοποιήστε τα πλήκτρα με τα βέλη για να μεταβείτε στην προηγούμενη ή στην επόμενη σελίδα. Εναλλακτικά, χρησιμοποιήστε τα πλήκτρα **CH+** (Επόμενη σελίδα) ή **CH-** (Προηγούμενη σελίδα).

Συλλογή εφαρμογών

Στη "Συλλογή εφαρμογών", θα βρείτε όλες τις διαθέσιμες εφαρμογές.

Internet

Η εφαρμογή **Internet** ανοίγει τον Παγκόσμιο Ιστό στην τηλεόρασή σας.

Μπορείτε να δείτε οποιαδήποτε τοποθεσία Internet στην τηλεόρασή σας, αλλά οι περισσότερες τοποθεσίες δεν είναι προσαρμοσμένες για χρήση σε τηλεόραση.

- Ορισμένα πρόσθετα (π.χ. για την προβολή σελίδων ή βίντεο) δεν είναι διαθέσιμα στην τηλεόρασή σας.

- Οι σελίδες Internet εμφανίζονται μία-μία και σε προβολή πλήρους οθόνης.

Προτεινόμενες εφαρμογές

Σε αυτό το παράθυρο, η Philips παρουσιάζει μια σειρά προτεινόμενων εφαρμογών για τη χώρα σας και εφαρμογών Online TV ή μια επιλογή ταινιών προς ενοικίαση από ηλεκτρονικά βιντεοκλάμπ. Μπορείτε να επιλέξετε και να ανοίξετε τις εφαρμογές ή τις ταινίες αυτές απευθείας από το παράθυρο "Προτεινόμενες εφαρμογές".

Αναζήτηση

Με την Αναζήτηση, μπορείτε να αναζητήσετε εφαρμογές στη "Συλλογή εφαρμογών".

Πληκτρολογήστε μια λέξη-κλειδί στο πεδίο κειμένου, επιλέξτε **Q** και πατήστε **OK** για να ξεκινήσει η αναζήτηση. Μπορείτε να αναζητήσετε εφαρμογές με βάση το όνομα, τον τίτλο, το είδος ή μια περιγραφική λέξη-κλειδί.

Εναλλακτικά, μπορείτε να αφήσετε το πεδίο κειμένου κενό και να αναζητήσετε τις πιο δημοφιλείς αναζητήσεις/λέξεις-κλειδιά για μια πληθώρα κατηγοριών. Στη λίστα των εντοπισμένων λέξεων-κλειδίων, επιλέξτε μια λέξη-κλειδί και πατήστε **OK**, για να αναζητήσετε εφαρμογές με τη συγκεκριμένη λέξη-κλειδί.

Στη λίστα εφαρμογών στην αρχική σελίδα του Smart TV μπορείτε να κάνετε τα εξής . . .

Αφαίρεση εφαρμογής

Για να αφαιρέσετε μια εφαρμογή από την αρχική σελίδα του Smart TV, επιλέξτε το εικονίδιο της εφαρμογής και πατήστε **■ Αφαίρεση**.

Μετακίνηση εφαρμογής

Για να αλλάξετε τη θέση μιας εφαρμογής στη λίστα, επιλέξτε το εικονίδιο της εφαρμογής, πατήστε **■ Μετακίν** και χρησιμοποιήστε τα πλήκτρα με τα βέλη για να μετακινήσετε την εφαρμογή.

Πατήστε **OK** για να επιβεβαιώσετε τη θέση.

Κλειδωμα εφαρμογής

Για να κλειδώσετε μια εφαρμογή, επιλέξτε το εικονίδιο της εφαρμογής και πατήστε  **Κλειδωμα**.

Για να κλειδώσετε μια εφαρμογή, θα πρέπει να εισαγάγετε τον τετραψήφιο κωδικό PIN που ορίσατε όταν ρυθμίσατε το Smart TV. Στη λίστα, οι κλειδωμένες εφαρμογές επισημαίνονται με ένα λουκέτο .

Για να ξεκλειδώσετε μια εφαρμογή, επιλέξτε το εικονίδιο της εφαρμογής και πατήστε  **Ξεκλειδωμα**. Θα πρέπει να εισαγάγετε τον τετραψήφιο κωδικό PIN.

Αποστολή σχολίων σχετικά με μια εφαρμογή

Επιλέξτε την εφαρμογή και πατήστε  **Σχόλια** για να επιλέξετε το κουμπί "Μου αρέσει!" ή "Δεν μου αρέσει!" και να μας στείλετε τις προτάσεις ή τις παρατηρήσεις σας. Μπορείτε επίσης να αναφέρετε προβλήματα με τη λειτουργία της εφαρμογής.

Κλείσιμο Smart TV

Για να κλείσετε την αρχική σελίδα του Smart TV, πατήστε  και επιλέξτε μια άλλη δραστηριότητα.

Η TP Vision Netherlands B.V δεν φέρει καμία απολύτως ευθύνη αναφορικά με το περιεχόμενο και την ποιότητα του περιεχομένου που παρέχεται από τους παρόχους υπηρεσιών περιεχομένου.

Χρήση εφαρμογών

Για να ανοίξετε μια εφαρμογή, πρέπει πρώτα να την προσθέσετε στη λίστα εφαρμογών στην αρχική σελίδα του Smart TV.

Μπορείτε να προσθέσετε εφαρμογές στη λίστα σας από τη "Συλλογή εφαρμογών".

Συλλογή εφαρμογών

Στη Συλλογή εφαρμογών θα βρείτε όλες τις διαθέσιμες εφαρμογές. Η "Συλλογή εφαρμογών" παρουσιάζει τις εφαρμογές σε λίστες ανά χώρα.

Για να ανοίξετε τη "Συλλογή εφαρμογών", επιλέξτε το εικονίδιο της Συλλογής εφαρμογών στην αρχική σελίδα του Smart TV και πατήστε **OK**.

Στη "Συλλογή εφαρμογών", χρησιμοποιήστε τα πλήκτρα με τα βέλη για να επιλέξετε στοιχεία στη σελίδα.

Για να δείτε τις εφαρμογές ανά κατηγορία, πατήστε  **Όλες οι εφαρμογές**, επιλέξτε μια κατηγορία και πατήστε **OK**.

Για να δείτε τις εφαρμογές για μια άλλη χώρα, πατήστε  **Χώρα**, επιλέξτε μια χώρα και πατήστε **OK**.

Για να κλειδώσετε μια εφαρμογή, επιλέξτε το εικονίδιο της εφαρμογής και πατήστε  **Κλειδωμα**.

Όταν κλειδώνετε μια εφαρμογή, θα πρέπει να εισαγάγετε τον τετραψήφιο κωδικό PIN που ορίσατε όταν ρυθμίσατε το Smart TV. Στη λίστα, οι κλειδωμένες εφαρμογές επισημαίνονται με ένα λουκέτο .

Για να ξεκλειδώσετε μια εφαρμογή, επιλέξτε το εικονίδιο της εφαρμογής και πατήστε  **Ξεκλειδωμα**. Θα πρέπει να εισαγάγετε τον τετραψήφιο κωδικό PIN.

Για να επιστρέψετε στην αρχική σελίδα του Smart TV, πατήστε το πλήκτρο  **LIST** ή το πλήκτρο .

Προσθήκη εφαρμογής στη λίστα σας

Στη "Συλλογή εφαρμογών", επιλέξτε το εικονίδιο μιας εφαρμογής και πατήστε **OK**.

Επιλέξτε **Προσθήκη** και πατήστε **OK**.

Εναλλακτικά, επιλέξτε **Προσθήκη και μετακίν**, για να προσθέσετε την εφαρμογή και να την τοποθετήσετε αμέσως στη θέση που θέλετε στη λίστα σας.

Εκκίνηση εφαρμογής

Για να εκκινήσετε μια εφαρμογή, πατήστε  και επιλέξτε **Smart TV**.

Στην αρχική σελίδα, επιλέξτε το εικονίδιο μιας εφαρμογής και πατήστε **OK**.

Σε μια εφαρμογή, πατήστε  για να μεταβείτε ένα βήμα ή μία σελίδα πίσω.

Ανανέωση σελίδας εφαρμογής

Αν η σελίδα μιας εφαρμογής δεν φορτώθηκε κανονικά, πατήστε το πλήκτρο  **OPTIONS** και επιλέξτε **Ανανέωση** για να φορτώσετε ξανά τη σελίδα.

Ζουμ

Μπορείτε να κάνετε ζουμ σε μια σελίδα εφαρμογής.



Για να μεγθύνετε μια σελίδα, πατήστε το πλήκτρο  **OPTIONS** και επιλέξτε **Ζουμ στη σελίδα**.

Χρησιμοποιήστε το ρυθμιστικό, για να ρυθμίσετε το επίπεδο του ζουμ.

Επιστρέψτε στην κανονική προβολή, επαναφέροντας το ρυθμιστικό.

Προβολή πληροφοριών ασφαλείας

Μπορείτε να ελέγξετε το επίπεδο ασφαλείας των σελίδων μιας εφαρμογής.

Στη σελίδα μιας εφαρμογής, πατήστε το πλήκτρο  **OPTIONS** και επιλέξτε **Πληροφορίες ασφαλείας**. Αν, κατά τη φόρτωση της σελίδας, εμφανίζεται ένα λουκέτο  δίπλα στις πληροφορίες φόρτωσης στο κάτω μέρος της οθόνης, η μεταφορά είναι ασφαλής.

Κλείσιμο εφαρμογής

Για να κλείσετε μια εφαρμογή και να επιστρέψετε στην αρχική σελίδα του Smart TV, πατήστε **Smart TV**.

Εφαρμογές ενοικίασης βίντεο

Οι εφαρμογές βιντεοκλάμπ του Smart TV σας παρέχουν τη δυνατότητα να νοικιάζετε τις αγαπημένες σας ταινίες από ηλεκτρονικά βιντεοκλάμπ. Μπορείτε να πληρώσετε με ασφάλεια χρησιμοποιώντας την πιστωτική σας κάρτα.



Ενοικίαση ταινίας

1 - Ανοίξτε την εφαρμογή ενός βιντεοκλάμπ στη λίστα των εφαρμογών σας ή επιλέξτε ένα προτεινόμενο βίντεο στην αρχική σελίδα του Smart TV.

2 - Επιλέξτε μια ταινία.

3 - Πραγματοποιήστε την ηλεκτρονική πληρωμή.

4 - Κάντε λήψη της ταινίας.

5 - Αρχίστε να παρακολουθείτε την ταινία. Μπορείτε να χρησιμοποιήσετε τα πλήκτρα  (αναπαραγωγής) και  (παύσης).

Στα περισσότερα βιντεοκλάμπ θα σας ζητηθεί να δημιουργήσετε ένα λογαριασμό σύνδεσης.

Μετάδοση ροής βίντεο

Με την τηλεόραση αυτή, μπορείτε να παρακολουθείτε ενοικιαζόμενες ταινίες που αποστέλλονται με τη μορφή μετάδοσης ροής βίντεο. Μπορείτε να παρακολουθείτε άμεσα τις ταινίες. Όταν το βιντεοκλάμπ χρησιμοποιεί μετάδοση ροής βίντεο, ενδέχεται να χρειαστείτε ένα σκληρό δίσκο USB για να αποθηκεύσετε ένα μέρος του buffer του βίντεο. Αν θέλετε, μπορείτε να διακόπτετε και να συνεχίζετε την προβολή των ενοικιαζόμενων ταινιών που αποστέλλονται μέσω μετάδοσης ροής βίντεο.

Αν έχετε συνδέσει στην τηλεόρασή σας ένα σκληρό δίσκο USB, μπορείτε επίσης να κατεβάσετε ενοικιαζόμενες ταινίες από βιντεοκλάμπ που προσφέρουν αποκλειστικά λήψη ταινιών. Αν θέλετε, μπορείτε να διακόπτετε και να συνεχίζετε την προβολή των ενοικιαζόμενων ταινιών που έχετε λάβει.

Απευθυνθείτε στο βιντεοκλάμπ σχετικά με τη χρονική διάρκεια ενοικίασης των ενοικιαζόμενων ταινιών.

Διακίνηση δεδομένων Internet

Η μετάδοση ροής ή η λήψη πολλών βίντεο ενδέχεται να έχει ως αποτέλεσμα να υπερβείτε το μηνιαίο όριο όγκου δεδομένων Internet.

Online TV

Με την εφαρμογή Online TV στην αρχική σελίδα* του Smart TV, μπορείτε να παρακολουθείτε τηλεοπτικά προγράμματα που έχετε χάσει ή να παρακολουθείτε τα αγαπημένα σας προγράμματα όποτε σας βολεύει.

Άνοιγμα Online TV

Για να ανοίξετε την εφαρμογή Online TV, πατήστε  και επιλέξτε **Smart TV**.

Στην αρχική σελίδα, επιλέξτε το εικονίδιο  **Online TV** και πατήστε **OK**.

Επιλέξτε ένα πρόγραμμα στη σελίδα και πατήστε **OK** για να αρχίσετε να το παρακολουθείτε.

Μπορείτε να χρησιμοποιήσετε τα πλήκτρα  (αναπαραγωγής) και  (παύσης).

Λίστα ανά σταθμό αναμετάδοσης

Για να δείτε όλα τα προγράμματα του Online TV ανά σταθμό αναμετάδοσης, πατήστε  **Όλοι οι σταθμοί**. Επιλέξτε σταθμό αναμετάδοσης και πατήστε **OK**.

* Εφόσον διατίθεται στην περιοχή σας.

Από USB ή δίκτυο

Μπορείτε να προβάλετε φωτογραφίες ή να αναπαραγάγετε μουσική και βίντεο από μια συνδεδεμένη μονάδα flash USB ή ένα συνδεδεμένο σκληρό δίσκο USB. Αν το οικιακό σας δίκτυο περιλαμβάνει υπολογιστή, μπορείτε να προβάλετε και να αναπαραγάγετε αρχεία από τον υπολογιστή σας στην τηλεόραση.

Από συσκευή USB

Αφού ενεργοποιήσετε την τηλεόραση, συνδέστε μια μονάδα flash USB ή έναν σκληρό δίσκο USB σε μία από τις υποδοχές USB. Η τηλεόραση ανιχνεύει τη συσκευή και εμφανίζει τα αρχεία σας σε λίστα.

Αν η λίστα δεν εμφανιστεί αυτόματα, πατήστε **SOURCE**, επιλέξτε **Αναζήτηση USB** και πατήστε **OK**.

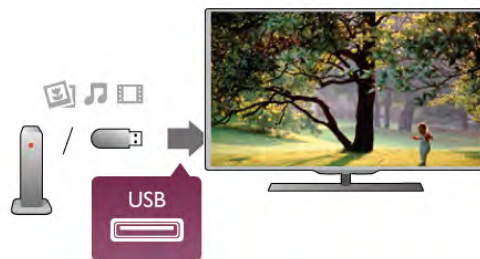

Προειδοποίηση

Αν προσπαθήσετε να διακόψετε προσωρινά ή να εγγράψετε ένα πρόγραμμα ενώ είναι συνδεδεμένος ένας σκληρός δίσκος USB, η τηλεόραση θα σας ζητήσει να διαμορφώσετε το σκληρό δίσκο USB. Η διαμόρφωση θα διαγράψει όλα τα αρχεία που υπάρχουν στο σκληρό δίσκο USB.

Από υπολογιστή

Αν η τηλεόραση και ο υπολογιστής ανήκουν στο ίδιο δίκτυο, μπορείτε να περιηγηθείτε στα αρχεία που είναι αποθηκευμένα στον υπολογιστή σας και να τα αναπαραγάγετε.

Προκειμένου να είναι δυνατή η κοινή χρήση αρχείων με την τηλεόραση, θα πρέπει να εγκαταστήσετε στον υπολογιστή σας ένα λογισμικό διακομιστή πολυμέσων, όπως το Twonky™. Η τηλεόραση εμφανίζει τα αρχεία και τους φακέλους σας όπως είναι οργανωμένα στον υπολογιστή σας.

Για να περιηγηθείτε στα αρχεία του υπολογιστή σας, πατήστε **SOURCE**, επιλέξτε **Αναζ δικτύου** και πατήστε **OK**.

Γραμμή μενού και ταξινόμηση

Όταν συνδέετε μια συσκευή USB, η τηλεόραση ταξινομεί τα αρχεία βάσει του τύπου αρχείων. Πλοηγηθείτε στη γραμμή μενού και επιλέξτε τον τύπο αρχείου που αναζητάτε. Αν περιηγηθείτε στα αρχεία του υπολογιστή σας, μπορείτε να περιηγηθείτε στα αρχεία και στους φακέλους μόνο όπως είναι οργανωμένα στον υπολογιστή.

Η γραμμή μενού

Πλοηγηθείτε στη γραμμή μενού και επιλέξτε τον τύπο αρχείου που θέλετε να παρακολουθήσετε ή να αναπαραγάγετε.

Επιλέξτε  **Φωτογρ.**,  **Μουσική** ή  **Βίντεο**.

Εναλλακτικά, ανοίξτε την προβολή  **Φάκελοι** και περιηγηθείτε στους φακέλους σας για να αναζητήσετε κάποιο αρχείο.

Ταξινόμηση

Για να περιηγηθείτε στις φωτογραφίες σας ανά ημέρα, μήνα, έτος ή αλφαβητικά, πατήστε  **Ταξινόμηση**.



Για να περιηγηθείτε στη μουσική σας ανά άλμπουμ, καλλιτέχνη, είδος ή αλφαβητικά, πατήστε  **Ταξινόμηση**. Τα βίντεο ταξινομούνται με αλφαβητική σειρά.

Προβολή φωτογραφιών

Για να προβάλετε φωτογραφίες, επιλέξτε  **Φωτογρ** στη γραμμή μενού, επιλέξτε τη μικρογραφία μιας φωτογραφίας και πατήστε **OK**.

Αν υπάρχουν αρκετές φωτογραφίες στον ίδιο φάκελο, επιλέξτε μια φωτογραφία και πατήστε  **Παρουσίαση**, για να ξεκινήσετε μια παρουσίαση όλων των φωτογραφιών που περιλαμβάνονται στο φάκελο.

Για να μεταβείτε στην επόμενη ή στην προηγούμενη φωτογραφία, πατήστε το πλήκτρο **CH+** ή **CH-**.

Για να διακόψετε την παρουσίαση ή να κλείσετε τη φωτογραφία, πατήστε το πλήκτρο  **LIST** ή το πλήκτρο  (διακοπής).

Αν θέλετε, μπορείτε να συνοδεύσετε την παρουσίαση φωτογραφιών με μουσική.

Ξεκινήστε την παρουσίαση, αφού πρώτα ξεκινήσετε την αναπαραγωγή της μουσικής.

1 - Επιλέξτε ένα τραγούδι ή ένα φάκελο με τραγούδια και πατήστε **OK**.

2 - Πατήστε το πλήκτρο  **LIST** και επιλέξτε  **Φωτογρ**.

3 - Επιλέξτε μια φωτογραφία ή ένα φάκελο με φωτογραφίες και πατήστε  **Παρουσίαση**.

Πληροφορίες

Για να προβάλετε τις πληροφορίες μιας φωτογραφίας (μέγεθος, ημερομηνία δημιουργίας, διαδρομή αρχείου κ.λπ.), επιλέξτε μια φωτογραφία και πατήστε το πλήκτρο  **INFO**.

Πατήστε ξανά το πλήκτρο, για να κρύψετε τις πληροφορίες.

Επιλογές

Πατήστε το πλήκτρο  **OPTIONS**.

- **Τυχαία αναπ**

Οι φωτογραφίες προβάλλονται με τυχαία σειρά.

- **Επανάληψη**

Η παρουσίαση αναπαράγεται επανειλημμένα.

- **Ταχύτητα παρουσίασης**

Ορίζει την ταχύτητα της παρουσίασης.

- **Μετάβαση παρουσίασης**

Ορίζει το στυλ μετάβασης μεταξύ των φωτογραφιών.

Για να κλείσετε την **Αναζήτηση USB** ή την **Αναζ δικτύου**, πατήστε  και επιλέξτε μια άλλη δραστηριότητα.

Αναπαραγωγή μουσικής

Για να αναπαραγάγετε μουσική, επιλέξτε  **Μουσική** στη γραμμή μενού, επιλέξτε ένα τραγούδι και πατήστε **OK**.



Αν υπάρχουν πολλά τραγούδια στον ίδιο φάκελο, πατήστε

 **Αναπαρ όλων** για αναπαραγωγή όλων των τραγουδιών που περιλαμβάνονται στο φάκελο.

Για να μεταβείτε στο επόμενο ή στο προηγούμενο τραγούδι, πατήστε το πλήκτρο **CH+** ή **CH-**.

Για να διακόψετε προσωρινά την αναπαραγωγή της μουσικής, πατήστε **OK**. Πατήστε ξανά **OK** για να συνεχίσετε.

Για να προχωρήσετε 10 δευτερόλεπτα προς τα εμπρός ή προς τα πίσω σε ένα τραγούδι, πατήστε  ή .

Για γρήγορη μετακίνηση προς τα πίσω ή προς τα εμπρός, πατήστε  ή . Πατήστε τα πλήκτρα πολλές φορές για να ρυθμίσετε την ταχύτητα (2x, 4x, 8x, 16x, 32x).

Για να διακόψετε την αναπαραγωγή της μουσικής, πατήστε  (διακοπής).

Αν πατήσετε το πλήκτρο  **LIST** ή το πλήκτρο , η μουσική συνεχίζει να αναπαράγεται.

Πληροφορίες

Για να προβάλετε τις πληροφορίες ενός τραγουδιού (τίτλο, καλλιτέχνη, διάρκεια κ.λπ.), επιλέξτε το τραγούδι και πατήστε το πλήκτρο  **INFO**.

Πατήστε ξανά το πλήκτρο, για να κρύψετε τις πληροφορίες.

Επιλογές

Πατήστε το πλήκτρο  **OPTIONS**.

- **Τυχαία αναπ**



Τα τραγούδια αναπαράγονται με τυχαία σειρά.

- **Επανάληψη**

Το τραγούδι αναπαράγεται μία φορά ή επανειλημμένα.

Απενεργοποίηση οθόνης

Αν ακούτε μόνο μουσική, μπορείτε να απενεργοποιήσετε την οθόνη της τηλεόρασης για εξοικονόμηση ενέργειας.

Για να απενεργοποιήσετε την οθόνη, πατήστε το πλήκτρο  **OPTIONS**, επιλέξτε  **Ρυθμίσεις Eco** στη γραμμή μενού, επιλέξτε **Απενεργ οθόνης** και πατήστε **OK**. Για να ενεργοποιήσετε ξανά την οθόνη, πατήστε οποιοδήποτε πλήκτρο του τηλεχειριστηρίου.

Για να κλείσετε την **Αναζήτηση USB** ή την **Αναζ δικτύου**, πατήστε  και επιλέξτε μια άλλη δραστηριότητα.

Αναπαραγωγή βίντεο

Για αναπαραγωγή ενός βίντεο, επιλέξτε  **Βίντεο** στη γραμμή μενού, επιλέξτε ένα βίντεο και πατήστε **OK**.

Αν υπάρχουν πολλά βίντεο στον ίδιο φάκελο, πατήστε  **Αναπαρ όλων** για αναπαραγωγή όλων των βίντεο που περιλαμβάνονται στο φάκελο.

Για να μεταβείτε στο επόμενο ή στο προηγούμενο βίντεο, πατήστε το πλήκτρο **CH+** ή **CH-**.

Για να διακόψετε προσωρινά την αναπαραγωγή της μουσικής, πατήστε **OK**. Πατήστε ξανά **OK** για να συνεχίσετε.

Για να προχωρήσετε 10 δευτερόλεπτα προς τα εμπρός ή προς τα πίσω σε ένα βίντεο, πατήστε ► ή ◀.
Για γρήγορη μετακίνηση προς τα πίσω ή προς τα εμπρός, πατήστε ◀◀ ή ▶▶. Πατήστε τα πλήκτρα πολλές φορές για να ρυθμίσετε την ταχύτητα (2x, 4x, 8x, 16x, 32x).
Για να διακόψετε την αναπαραγωγή του βίντεο, πατήστε ■ (διακοπή).

Πληροφορίες

Για να προβάλετε τις πληροφορίες ενός βίντεο (θέση κεφαλής αναπαραγωγής, διάρκεια, τίτλο, ημερομηνία κ.λπ.), επιλέξτε το βίντεο και πατήστε το πλήκτρο **i** INFO. Πατήστε ξανά το πλήκτρο, για να κρύψετε τις πληροφορίες.

Επιλογές

Πατήστε το πλήκτρο **III** OPTIONS.

- Υπότιτλοι

Αν είναι διαθέσιμοι, μπορείτε να **ενεργοποιήσετε** ή να **απενεργοποιήσετε** τους υπότιτλους ή να επιλέξετε **Ενεργοποιημένο κατά τη σίγαση**.

- Τυχαία αναπ

Τα βίντεο αναπαράγονται με τυχαία σειρά.

- Επανάληψη

Το βίντεο αναπαράγεται μία φορά ή επανειλημμένα.

- DivX® VOD

Ανοίγει την εγγραφή DivX.

Για να κλείσετε την **Αναζήτηση USB** ή την **Αναζ δικτύου**, πατήστε **▲** και επιλέξτε μια άλλη δραστηριότητα.

DivX® VOD

Η τηλεόραση αυτή είναι DivX Certified® και υποστηρίζει την αναπαραγωγή υψηλής ποιότητας βίντεο DivX Video-On-Demand.

Για να μπορείτε να αναπαράγετε βίντεο DivX VOD από ένα βιντεοκλάμπ ή από τον υπολογιστή σας, πρέπει πρώτα να ενεργοποιήσετε το DivX VOD στην τηλεόραση. Η ενεργοποίηση του DivX VOD στην τηλεόρασή σας είναι δωρεάν.

Δήλωση

Αν το DivX VOD δεν έχει ήδη ενεργοποιηθεί στην τηλεόρασή σας όταν αρχίσετε την αναπαραγωγή ενός ανοικιαζόμενου βίντεο DivX, θα εμφανιστεί στην οθόνη της τηλεόρασης ένας κωδικός εγγραφής DivX για να δηλώσετε την τηλεόραση σας.

Για να δηλώσετε την τηλεόραση, ακολουθήστε τα παρακάτω βήματα.

- 1 - Μόλις εμφανιστεί στην τηλεόραση ο 8ψήφιος ή 10ψήφιος κωδικός εγγραφής, σημειώστε τον και μεταβείτε στη διεύθυνση <http://vod.divx.com> από τον υπολογιστή σας.
- 2 - Κάντε λήψη και εγκαταστήστε το λογισμικό αναπαραγωγής DivX στον υπολογιστή σας.
- 3 - Ανοίξτε το λογισμικό αναπαραγωγής DivX και δημιουργήστε ένα λογαριασμό DivX (VOD > Create a DivX Account (Δημιουργία λογαριασμού DivX). . .)
- 4 - Στο πρόγραμμα αναπαραγωγής DivX, δηλώστε την τηλεόρασή σας με τον κωδικό εγγραφής που εμφανίστηκε στην τηλεόραση (VOD > Register a DivX Certified Device (Εγγραφή συσκευής DivX Certified) . . .)

5 - Όταν σας ζητηθεί, κάντε λήψη και αποθηκεύστε το βίντεο εγγραφής.

6 - Μεταφέρετε το βίντεο εγγραφής στην τηλεόραση. Μπορείτε να χρησιμοποιήσετε μια μονάδα flash USB ή τη σύνδεση του δικτύου σας.

7 - Αναπαράγετε το βίντεο εγγραφής στην τηλεόρασή σας. Με αυτό τον τρόπο, η εγγραφή ολοκληρώνεται και το DivX ενεργοποιείται στην τηλεόρασή σας.

Συμβουλευτείτε τη διαδικτυακή τοποθεσία του DivX για λεπτομερή υποστήριξη.

Κατάργηση δήλωσης

Μπορείτε να καταργήσετε τη δήλωση της τηλεόρασης και να απενεργοποιήσετε την αναπαραγωγή DivX VOD.

Για να καταργήσετε τη δήλωση της τηλεόρασης, πατήστε **SOURCE**, επιλέξτε **Αναζήτηση USB** και πατήστε **OK**.

Πατήστε το πλήκτρο **III** OPTIONS, επιλέξτε **DivX® VOD** και πατήστε **OK**.

Οι ονομασίες DivX®, DivX Certified® και τα σχετικά λογότυπα αποτελούν εμπορικά σήματα της Rovi Corporation ή των θυγατρικών της και χρησιμοποιούνται κατόπιν άδειας.

ΠΛΗΡΟΦΟΡΙΕΣ ΓΙΑ ΤΟ ΒΙΝΤΕΟ DIVX: Το DivX® είναι μια ψηφιακή μορφή βίντεο που έχει δημιουργηθεί από την DivX, LLC, θυγατρική της Rovi Corporation.

Η παρούσα συσκευή είναι μια επίσημη συσκευή DivX Certified® για αναπαραγωγή βίντεο DivX. Επισκεφθείτε τη διεύθυνση divx.com για περισσότερες πληροφορίες και εργαλεία λογισμικού για τη μετατροπή των αρχείων σας σε βίντεο DivX.

ΠΛΗΡΟΦΟΡΙΕΣ ΓΙΑ ΤΟ DIVX VIDEO-ON-DEMAND:

Προκειμένου να είναι δυνατή η αναπαραγωγή ταινιών DivX Video-on-Demand (VOD) που έχετε αγοράσει, αυτή η συσκευή DivX Certified® πρέπει να δηλωθεί. Για να λάβετε τον κωδικό δήλωσης, εντοπίστε την ενότητα DivX VOD στο μενού ρύθμισης της συσκευής. Για περισσότερες πληροφορίες σχετικά με το πώς να ολοκληρώσετε τη δήλωση, μεταβείτε στη διεύθυνση vod.divx.com.

5.4

Pause TV

Μπορείτε να διακόψετε προσωρινά μια τηλεοπτική μετάδοση και να συνεχίσετε αργότερα την παρακολούθησή της. Αυτό μπορεί να γίνει μόνο σε ψηφιακά κανάλια. Πρέπει να έχετε συνδέσει ένα σκληρό δίσκο USB όπου θα αποθηκεύεται η εκπομπή. Μπορείτε να διακόψετε προσωρινά μια μετάδοση μέχρι και για 90 λεπτά. Στη **Βοήθεια**, πατήστε το κουμπί **■** **Λίστα** και αναζητήστε την επιλογή **Σκληρός δίσκος USB, εγκατάσταση** για να δείτε περισσότερες πληροφορίες.

Προσωρινή διακοπή ή συνέχιση μετάδοσης

Για να διακόψετε προσωρινά μια τηλεοπτική μετάδοση, πατήστε **II** (παύση). Εμφανίζεται για λίγο μια γραμμή προόδου στην οθόνη.

Για να επαναφέρετε τη γραμμή προόδου, πατήστε ξανά **II** (παύση).

Για να ξαναρχίσετε την παρακολούθηση, πατήστε ► (αναπαραγωγή). Το εικονίδιο στην οθόνη θα δείχνει ότι παρακολουθείτε μια μετάδοση που είχε διακοπεί προσωρινά.

Επιστροφή στην τρέχουσα τηλεοπτική μετάδοση

Για να επιστρέψετε στην τρέχουσα τηλεοπτική μετάδοση, πατήστε ■ (διακοπή).



Από τη στιγμή που μεταβαίνετε σε ένα ψηφιακό κανάλι, ο σκληρός δίσκος USB αρχίζει να αποθηκεύει τη μετάδοση. Όταν αλλάζετε ψηφιακό κανάλι, αρχίζει να αποθηκεύεται η μετάδοση του νέου ψηφιακού καναλιού, ενώ η μετάδοση του παλιού καναλιού διαγράφεται. Όταν μεταβαίνετε σε μια συνδεδεμένη συσκευή (συσκευή αναπαραγωγής Blu-ray ή ψηφιακό δέκτη), ο σκληρός δίσκος USB διακόπτει την αποθήκευση και η μετάδοση διαγράφεται. Η αποθηκευμένη μετάδοση διαγράφεται και όταν θέτετε την τηλεόραση σε κατάσταση αναμονής.

Στη διάρκεια της εγγραφής ενός προγράμματος στο σκληρό δίσκο USB, δεν μπορείτε να διακόψετε προσωρινά μια τηλεοπτική μετάδοση.

Άμεση επανάληψη

Κατά την παρακολούθηση μιας τηλεοπτικής μετάδοσης από ένα ψηφιακό κανάλι, μπορείτε εύκολα να πραγματοποιήσετε επανάληψη της μετάδοσης.

Για να προβάλετε ξανά τα τελευταία 10 δευτερόλεπτα μιας τηλεοπτικής μετάδοσης, πατήστε II (παύση) και στη συνέχεια ◀ (αριστερό).

Μπορείτε να πατήσετε επανειλημμένα ◀ μέχρι να φτάσετε στην αρχή της αποθηκευμένης μετάδοσης ή στη μέγιστη διάρκεια εγγραφής.

Γραμμή προόδου

Αφού εμφανίσετε τη γραμμή προόδου στην οθόνη, πατήστε ◀◀ (γρήγορη μετακίνηση προς τα πίσω) ή ▶▶ (γρήγορη μετακίνηση προς τα εμπρός) για να επιλέξετε από ποιο σημείο θέλετε να αρχίσετε να παρακολουθείτε την αποθηκευμένη μετάδοση. Πατήστε επανειλημμένα τα πλήκτρα για να αλλάζετε την ταχύτητά τους.

Λεπτομέρειες

- Η ηχητική περιγραφή (σχολιασμός) για άτομα με προβλήματα όρασης δεν είναι διαθέσιμη για αναπαραγωγή, όταν χρησιμοποιείτε τις επιλογές Εγγραφής ή Pause TV.
- Μπορείτε να αποθηκεύσετε τους ψηφιακούς υποτίτλους (DVB) του καναλιού. Δεν μπορείτε να αποθηκεύσετε υπότιτλους από υπηρεσίες ψηφιακού κειμένου. Για να ελέγξετε αν υπάρχουν διαθέσιμοι ψηφιακοί υπότιτλοι (DVB), συντονιστείτε στο τηλεοπτικό κανάλι και πατήστε το πλήκτρο III OPTIONS. Στη συνέχεια, πατήστε ≡ Επιλογές στη γραμμή μενού και επιλέξτε Γλώσσα υποτίτλων για να ανοίξετε τη λίστα με τους υπότιτλους. Μπορείτε να αποθηκεύσετε μια γλώσσα υποτίτλων μόνο αν έχει μπροστά της το εικονίδιο DVB.

Εγγραφή

Εγγραφή προγράμματος

Αν έχετε συνδέσει και μορφοποιήσει ένα σκληρό δίσκο USB και η τηλεόραση λαμβάνει πληροφορίες ηλεκτρονικού οδηγού προγράμματος, μπορείτε να εγγράφετε ψηφιακές τηλεοπτικές μεταδόσεις.

Στη **Βοήθεια**, πατήστε το κουμπί ■ **Λίστα** και αναζητήστε την επιλογή **Σκληρός δίσκος USB, εγκατάσταση**, για να εγκαταστήσετε ένα σκληρό δίσκο USB.

Άμεση εγγραφή

Για να εγγράψετε το πρόγραμμα που παρακολουθείτε, πατήστε το πλήκτρο ● (εγγραφής) στο τηλεχειριστήριο.



Αν οι πληροφορίες του Οδηγού προγράμματος προέρχονται από το Internet, μπορείτε να προσαρμόσετε την ώρα λήξης της εγγραφής στο αναδυόμενο παράθυρο, προτού επιβεβαιώσετε την εγγραφή.

Αν οι πληροφορίες του Οδηγού προγράμματος προέρχονται από το σύστημα αναμετάδοσης, η εγγραφή ξεκινά αμέσως. Μπορείτε να προσαρμόσετε το χρόνο λήξης της εγγραφής στη λίστα εγγραφών. Δείτε παρακάτω. Για να διακόψετε την εγγραφή, πατήστε ■ (διακοπή).

Προγραμματισμός εγγραφής

Μπορείτε να προγραμματίσετε την εγγραφή ενός προγράμματος για την ίδια μέρα ή έπειτα από λίγες ημέρες (έως και έπειτα από 8 ημέρες).

1 - Για να προγραμματίσετε μια εγγραφή, πατήστε το πλήκτρο **Guide**.

Στη σελίδα του Οδηγού προγράμματος, επιλέξτε το κανάλι και το πρόγραμμα που θέλετε να εγγράψετε.

Μπορείτε να εισαγάγετε τον αριθμό του καναλιού για να μεταβείτε στο κανάλι στη λίστα.

Πατήστε ▶ (δεξιά) ή ◀ (αριστερό) για να μετακινηθείτε στα προγράμματα ενός καναλιού.

Για να αλλάξετε την ημερομηνία, πατήστε το πλήκτρο III **OPTIONS** και επιλέξτε **Επιλογή ημέρας**. Στη λίστα, επιλέξτε την ημέρα που θέλετε και πατήστε **OK**. Αν οι πληροφορίες του Οδηγού προγράμματος προέρχονται από το Internet, μπορείτε να επιλέξετε την ημέρα στο πάνω μέρος της σελίδας και να πατήσετε **OK**.

2 - Αφού επισημάνετε το πρόγραμμα, πατήστε ■ **Εγγραφή** ή πατήστε το πλήκτρο III **OPTIONS** και επιλέξτε **Εγγραφή**. Η τηλεόραση προσθέτει ένα κενό στο τέλος του προγράμματος. Αν θέλετε, μπορείτε να προσθέσετε επιπλέον κενό.

3 - Επιλέξτε **Προγραμματισμός** και πατήστε **OK**. Το πρόγραμμα έχει πλέον προγραμματιστεί για εγγραφή. Μια προειδοποίηση εμφανίζεται αυτόματα, αν προγραμματίσετε εγγραφές που συμπίπτουν χρονικά. Αν σκοπεύετε να εγγράψετε ένα πρόγραμμα ενώ απουσιάζετε, μην ξεχάσετε να αφήσετε την τηλεόραση σε κατάσταση αναμονής και το σκληρό δίσκο USB ενεργοποιημένο.

Λίστα εγγραφών

Για να δείτε τη λίστα εγγραφών και προγραμματισμένων εγγραφών, πατήστε **HOME**, επιλέξτε **Εγγραφές** και πατήστε **OK**. Από τη λίστα, μπορείτε να επιλέξετε μια εγγραφή και να την παρακολουθήσετε, να διαγράψετε εγγεγραμμένα προγράμματα, να προσαρμόσετε το χρόνο λήξης μιας εγγραφής που βρίσκεται σε εξέλιξη ή να ελέγξετε τον ελεύθερο αποθηκευτικό χώρο του δίσκου. Επίσης, από αυτήν τη λίστα, εφόσον οι πληροφορίες του Οδηγού προγράμματος προέρχονται από το Internet, μπορείτε να προγραμματίσετε χρονικά μια εγγραφή που δεν σχετίζεται με ένα συγκεκριμένο τηλεοπτικό πρόγραμμα, ορίζοντας το χρόνο έναρξης και λήξης που θέλετε. Για να ρυθμίσετε μια εγγραφή με χρονικό προγραμματισμό, επιλέξτε **Προγραμματισμός εγγραφής** στο πάνω μέρος της σελίδας και πατήστε **OK**. Ορίστε το κανάλι, την ημερομηνία και το χρονικό διάστημα. Για επιβεβαίωση, επιλέξτε **Προγραμματισμός** και πατήστε **OK**.

Αφαίρεση προγραμματισμένης εγγραφής

Για να αφαιρέσετε μια προγραμματισμένη εγγραφή, επιλέξτε μια προσεχή εγγραφή στη λίστα και πατήστε **OK**. Εναλλακτικά, επιλέξτε την προγραμματισμένη εγγραφή, πατήστε το πλήκτρο **OPTION** και επιλέξτε **Ακύρωση εγγραφής**.

Λεπτομέρειες

- Κατά την εγγραφή ενός προγράμματος, μπορείτε να παρακολουθήσετε μια προηγούμενη εγγραφή.
- Στη διάρκεια της εγγραφής, δεν μπορείτε να αλλάξετε τηλεοπτικό κανάλι.
- Στη διάρκεια της εγγραφής, δεν μπορείτε να διακόψετε προσωρινά την τηλεοπτική μετάδοση.
- Για την εγγραφή, οι σταθμοί αναμετάδοσης χρειάζονται μια αξιόπιστη ρύθμιση ρολογιού. Αν ρυθμίσετε το ρολόι της τηλεόρασης με μη αυτόματο τρόπο, ενδέχεται να μην είναι δυνατή η εγγραφή.
- Δεν είναι δυνατή η εγγραφή της ηχητικής περιγραφής (σχολιασμού) για άτομα με προβλήματα όρασης.
- Μπορείτε να εγγράψετε τους ψηφιακούς υποτίτλους (DVB) του καναλιού. Δεν μπορείτε να εγγράψετε υπότιτλους από υπηρεσίες ψηφιακού κειμένου. Για να ελέγξετε αν υπάρχουν διαθέσιμοι ψηφιακοί υπότιτλοι (DVB), συντονιστείτε στο τηλεοπτικό κανάλι και πατήστε το πλήκτρο **OPTION**. Στη συνέχεια, πατήστε **Επιλογές** στη γραμμή μενού και επιλέξτε **Γλώσσα υποτίτλων** για να ανοίξετε τη λίστα με τους υπότιτλους. Μπορείτε να εγγράψετε μια γλώσσα υποτίτλων μόνο αν έχει μπροστά της το εικονίδιο **DVB**.

Στη **Βοήθεια**, πατήστε το κουμπί **LIST** και αναζητήστε την επιλογή **Παρακολούθηση εγγραφής**, για να δείτε περισσότερες πληροφορίες σχετικά με την παρακολούθηση και τη διαχείριση των εγγραφών σας.

Παρακολούθηση εγγραφής

Για να παρακολουθήσετε μια εγγραφή, πατήστε **HOME**, επιλέξτε **Εγγραφές** και πατήστε **OK**.

Στη λίστα, επιλέξτε την εγγραφή και πατήστε **▶** (αναπαραγωγή) για να ξεκινήσει η αναπαραγωγή.

Μπορείτε να χρησιμοποιήσετε τα πλήκτρα **▶▶** (γρήγορης μετακίνησης προς τα εμπρός), **◀◀** (γρήγορης μετακίνησης προς τα πίσω), **||** (παύσης) ή **■** (διακοπής) στο τηλεχειριστήριο.



Λήξη εγγραφής

Οι σταθμοί αναμετάδοσης μπορεί να περιορίζουν τον αριθμό ημερών που μπορείτε να δείτε μια εγγραφή. Επομένως, οι εγγραφές στη λίστα ενδέχεται να εμφανίζουν τον αριθμό των ημερών που απομένουν πριν λήξουν.

Αποτυχία εγγραφής

Σε περίπτωση παρεμπόδισης μιας προγραμματισμένης εγγραφής από το σταθμό αναμετάδοσης ή λόγω διακοπής της μετάδοσης, η εγγραφή επισημαίνεται με την ένδειξη **Απέτυχε**.

Διαγραφή εγγραφής

Για να διαγράψετε μια εγγραφή, επιλέξτε την εγγραφή που θέλετε στη λίστα, πατήστε το πλήκτρο **OPTION** και επιλέξτε **Διαγραφή εγγραφής**.

Στη **Βοήθεια**, πατήστε το κουμπί **LIST** και αναζητήστε την επιλογή **Εγγραφή προγράμματος** για να δείτε περισσότερες πληροφορίες.

5.6

Εφαρμογή MyRemote

Πληροφορίες για την εφαρμογή MyRemote

Με την **εφαρμογή MyRemote** μπορείτε να χρησιμοποιήσετε το smartphone ή το tablet σας σαν τηλεχειριστήριο για την τηλεόραση αυτή. Μπορείτε να μοιράζετε φωτογραφίες, μουσική και βίντεο σε άλλες συσκευές στο οικιακό σας δίκτυο. Μπορείτε να συμβουλευέστε τον οδηγό προγραμμάτων, να βλέπετε το πρόγραμμα και να αλλάζετε την τηλεόραση στο κανάλι που θέλετε. Με τη λειτουργία Wi-Fi smart screen, μπορείτε να παρακολουθείτε το τηλεοπτικό πρόγραμμα από το smartphone ή το tablet σας. Οι λειτουργίες της εφαρμογής MyRemote ποικίλλουν ανάλογα με την έκδοση και το λειτουργικό σύστημα.



Είναι δωρεάν

Μπορείτε να κατεβάσετε την εφαρμογή MyRemote δωρεάν. Όλες οι λειτουργίες της εφαρμογής MyRemote, εκτός από τη λειτουργία Wi-Fi smart screen, είναι δωρεάν.

Εκδόσεις της εφαρμογής

Η εφαρμογή MyRemote βρίσκεται σε διαρκή εξέλιξη. Οι μελλοντικές εκδόσεις θα διαθέτουν νέες λειτουργίες και θα κυκλοφορούν σταδιακά. Να ελέγχετε τακτικά στα καταστήματα εφαρμογών για αναβαθμίσεις της εφαρμογής MyRemote.

* Η έκδοση 3.0 της εφαρμογής MyRemote θα είναι διαθέσιμη το δεύτερο εξάμηνο του 2012.

Λειτουργίες της εφαρμογής

Οι λειτουργίες της εφαρμογής ποικίλλουν ανάλογα με την έκδοση και τη συσκευή στην οποία χρησιμοποιείτε την εφαρμογή.

* Διαθέσιμη μόνο σε tablet.

** Υπάρχει μικρή χρέωση.

Γλώσσες

Στην εφαρμογή MyRemote διατίθενται οι εξής γλώσσες: Αγγλικά, Γερμανικά, Γαλλικά, Ιταλικά, Ισπανικά, Πορτογαλικά, Ολλανδικά και Ρωσικά.

Αν δεν έχετε ρυθμίσει κάποια από τις παραπάνω γλώσσες στη κινητή σας συσκευή, ορίζονται τα αγγλικά ως γλώσσα της εφαρμογής MyRemote.

Η εφαρμογή MyRemote με άλλες τηλεοράσεις

Μπορείτε να χρησιμοποιήσετε την εφαρμογή MyRemote με μοντέλα τηλεοράσεων Philips που έχουν κατασκευαστεί από το 2009 και μετά.

Αν η τηλεοράσή σας είναι μοντέλο του 2009, θα πρέπει να αναβαθμίσετε το λογισμικό της τηλεόρασης και να ενεργοποιήσετε το **JointSpace**. Αν έχετε μοντέλο του 2010, αρκεί να ενεργοποιήσετε το JointSpace στην τηλεόραση. Τα μοντέλα του 2011 και 2012 είναι έτοιμα για τη χρήση της εφαρμογής MyRemote.

Για να διαπιστώσετε το έτος κατασκευής της τηλεοράσής σας, βρείτε τον αριθμό του τύπου της συσκευής (π.χ. xxPFLxxx4). Αν ο τελευταίος αριθμός είναι "4", τότε η τηλεόραση είναι μοντέλο του 2009. Αν ο τελευταίος αριθμός είναι "5", είναι μοντέλο του 2010. Το "6" αντιστοιχεί στο 2011 και το "7" στο 2012.

Ενεργοποίηση του JointSpace

1 - Ανάψτε την τηλεόραση.

2 - Φροντίστε να έχετε αναβαθμίσει το λογισμικό της τηλεόρασης (μόνο για μοντέλα του 2009) και να έχετε εγκαταστήσει μερικά κανάλια.

3 - Στο Αρχικό μενού, επιλέξτε **Παρακολούθηση TV**.

4 - Στο πληκτρολόγιο, πατήστε τους αριθμούς **564 687 722 3** (JointSpace). Αγνοήστε τα κανάλια που θα αλλάζουν.

5 - Το JointSpace θα έχει ενεργοποιηθεί μόλις εμφανιστεί το μήνυμα **Ενεργοποιήθηκε το JointSpace**.

Το δίκτυό σας

Οικιακό δίκτυο

Για να χρησιμοποιήσετε την εφαρμογή MyRemote, η τηλεόραση, το smartphone, το tablet και ο υπολογιστής σας πρέπει να είναι συνδεδεμένα στο οικιακό σας δίκτυο.

Για να συνδέσετε την τηλεόραση στο οικιακό σας δίκτυο . .

1 - Συνδέστε το δρομολογητή δικτύου στο Internet, στην περίπτωση που δεν είναι ήδη συνδεδεμένος (ευρυζωνική σύνδεση στο Internet).

2 - Συνδέστε την τηλεόραση στο δρομολογητή δικτύου, είτε ασύρματα είτε ενσύρματα.

Στη **Βοήθεια**, πατήστε το κουμπί  **Λίστα** και αναζητήστε την επιλογή **Δίκτυο, ασύρματο** ή **Δίκτυο, ενσύρματο** για να δείτε περισσότερες πληροφορίες.





Λογισμικό διακομιστή πολυμέσων

Αν θέλετε να προβάλετε φωτογραφίες ή να αναπαραγάγετε μουσική και βίντεο από τον υπολογιστή στην τηλεόραση, πρέπει να εγκαταστήσετε το λογισμικό διακομιστή πολυμέσων στον υπολογιστή σας, ώστε να είναι δυνατή η κοινή χρήση των αρχείων στο οικιακό σας δίκτυο.

DMR - Απόδοση ψηφιακών μέσων

Αν δεν είναι δυνατή η αναπαραγωγή των αρχείων πολυμέσων στην τηλεόραση, βεβαιωθείτε ότι είναι ενεργοποιημένη η επιλογή **Απόδοση ψηφιακών μέσων** (Digital Media Renderer, DMR). Το DMR είναι ενεργοποιημένο ως εργοστασιακή ρύθμιση. Για να ελέγξετε αν το DMR είναι ενεργοποιημένο . . .

1 - Πατήστε το κουμπί , επιλέξτε  **Ρύθμιση** και στη συνέχεια πατήστε **OK**.

2 - Επιλέξτε **Ρυθμίσεις δικτύου** και πατήστε **OK**.

3 - Επιλέξτε **DMR - Απόδοση ψηφιακών μέσων** και πατήστε **OK**.



4 - Επιλέξτε **Ενεργ** και πατήστε **OK**.

5 - Πατήστε , επανειλημμένα αν χρειαστεί, για να κλείσετε το μενού.

Όνομα δικτύου τηλεόρασης

Αν διαθέτετε περισσότερες από μία τηλεοράσεις στο οικιακό σας δίκτυο, μπορείτε να μετονομάσετε την τηλεόραση στις Ρυθμίσεις δικτύου.

Για να μετονομάσετε την τηλεόρασή σας . . .

- 1 - Πατήστε το κουμπί , επιλέξτε  **Ρύθμιση** και στη συνέχεια πατήστε **OK**.
- 2 - Επιλέξτε **Ρυθμίσεις δικτύου** και πατήστε **OK**.
- 3 - Επιλέξτε **Όνομα δικτύου τηλεόρασης** και πατήστε **OK** για να εμφανιστεί το τρέχον όνομα. Μπορείτε να χρησιμοποιήσετε το πληκτρολόγιο στο τηλεχειριστήριο για να αλλάξετε το όνομα δικτύου τηλεόρασης.
- 4 - Επιλέξτε **Πραγμ** και πατήστε **OK** όταν είστε έτοιμοι.
- 5 - Πατήστε , επανειλημμένα αν χρειαστεί, για να κλείσετε το μενού.

Λήψη εφαρμογής

Για να κατεβάσετε την εφαρμογή MyRemote στο smartphone ή στο tablet σας, μπορείτε να χρησιμοποιήσετε τους κωδικούς γρήγορης ανάγνωσης (QR) σε αυτή τη σελίδα. Επιλέξτε το λειτουργικό σύστημα (ή τον τύπο συσκευής) που χρειάζεστε και χρησιμοποιήστε τη λειτουργία ανάγνωσης κωδικού QR για να μεταφερθείτε αμέσως στη σελίδα λήψης.

Apple iPhone

Για να κατεβάσετε την εφαρμογή στο iPhone, επισκεφτείτε το Apple App Store και αναζητήστε την εφαρμογή **Philips MyRemote**.



Apple iPad

Για να κατεβάσετε την εφαρμογή στο iPad, επισκεφτείτε το Apple App Store και αναζητήστε την εφαρμογή **Philips MyRemote HD**.



Google Play

Για να κατεβάσετε την εφαρμογή στη συσκευή Android, επισκεφτείτε το Google Play και αναζητήστε την εφαρμογή **Philips MyRemote**.



App menu (μενού Εφαρμογής)

App menu (μενού Εφαρμογής)

Από το **App menu** (μενού Εφαρμογής) του MyRemote, μπορείτε να ξεκινήσετε τις διάφορες λειτουργίες MyRemote. Πατήστε σε μια λειτουργία για να την ανοίξετε. Για να επιστρέψετε στο App menu (μενού Εφαρμογής), πατήστε το κουμπί App menu στο επάνω μέρος της σελίδας.

Επιλογή συσκευής

Στην εφαρμογή MyRemote 3.0 μπορείτε να επιλέξετε τη συσκευή με την οποία θέλετε να χρησιμοποιήσετε όλες τις λειτουργίες της εφαρμογής. Πατήστε στο κουμπί **Select device** (Επιλογή συσκευής) στην πάνω δεξιά γωνία του App menu (μενού Εφαρμογής). Στην εφαρμογή MyRemote 2.0, πρέπει να επιλέγετε ξεχωριστά για κάθε λειτουργία και τη συσκευή.

Μπορείτε να ελέγξετε τη συμβατότητα της εφαρμογής MyRemote με άλλα προϊόντα Philips στη σελίδα ηλεκτρονικής υποστήριξης του προϊόντος σας, στη διεύθυνση www.philips.com/support. Επίσης, βεβαιωθείτε ότι το προϊόν σας είναι ενημερωμένο με το πιο πρόσφατο λογισμικό.

Λειτουργίες της εφαρμογής

SimplyShare

Με τη λειτουργία **SimplyShare** μπορείτε να στείλετε αρχεία πολυμέσων (φωτογραφίες, μουσική και βίντεο) από μια συσκευή του οικιακού σας δικτύου στην άλλη.*



SimplyShare

Για να ανοίξετε το SimplyShare στην εφαρμογή MyRemote, πατήστε το κουμπί **SimplyShare** στο App menu (μενού Εφαρμογής).

Επιλογή συσκευής για αποστολή αρχείων πολυμέσων

1 - Πατήστε τη λευκή γραμμή στο επάνω μέρος για να ανοίξετε τη λίστα με τις διαθέσιμες συσκευές του δικτύου σας.

2 - Πατήστε μια συσκευή στη λίστα.

Επιλογή συσκευής για αναπαραγωγή αρχείων πολυμέσων

1 - Πατήστε τη λευκή γραμμή στο κάτω μέρος για να ανοίξετε τη λίστα με τις διαθέσιμες συσκευές του δικτύου σας.

2 - Πατήστε μια συσκευή στη λίστα.

Επιλογή αρχείου πολυμέσων

Μερικές συσκευές που διαβιβάζουν αρχεία τα οργανώνουν κατά τύπο μέσου. Σε αυτήν την περίπτωση, μπορείτε να διαλέξετε τον τύπο του μέσου που αναζητάτε: **Μουσική**,

Βίντεο ή **Φωτογραφίες**.

1 - Πατήστε τον τύπο των αρχείων πολυμέσων που ψάχνετε.

2 - Στη λίστα, πατήστε το τραγούδι, το βίντεο ή τη φωτογραφία που θέλετε να αναπαραγάγετε στη συσκευή που έχετε επιλέξει.

Συμβατές μορφές αρχείων πολυμέσων

Η τηλεόρασή σας μπορεί να αναπαραγάγει μια μεγάλη γκάμα μορφών αρχείων πολυμέσων.

Στη **Βοήθεια**, πατήστε  **Λίστα** και αναζητήστε την επιλογή **Φορμά αναπαραγωγής** για να δείτε τη λίστα με τις μορφές αρχείων που είναι συμβατές με την τηλεόρασή σας.

* Μπορείτε να ελέγξετε τη συμβατότητα της εφαρμογής MyRemote με συγκεκριμένα προϊόντα Philips στη σελίδα ηλεκτρονικής υποστήριξης του προϊόντος σας, στη διεύθυνση www.philips.com/support. Μπορείτε, επίσης, να βεβαιωθείτε ότι το προϊόν Philips είναι ενημερωμένο με το πιο πρόσφατο λογισμικό.

Net TV

Με το κουμπί Net TV στο αρχικό μενού του MyRemote, μπορείτε να ανοίξετε το Net TV / Smart TV στην τηλεόρασή σας.



Για να ανοίξετε το Net TV / Smart TV στην τηλεόρασή σας, πατήστε το κουμπί **Net TV** στο αρχικό μενού του MyRemote.

Μπορείτε να χρησιμοποιήσετε το τηλεχειριστήριο της εφαρμογής MyRemote για να περιηγηθείτε στις σελίδες. Με το πληκτρολόγιο της εφαρμογής MyRemote, μπορείτε να εισαγάγετε εύκολα κείμενο στην τηλεόραση TV.

Οδηγός προγράμματος

Αν διαθέτετε tablet, μπορείτε να εμφανίσετε τον Οδηγό προγράμματος της τηλεόρασης στο tablet σας, για να δείτε το πρόγραμμα της τηλεόρασης και να διαβάσετε τις σχετικές πληροφορίες. Ακόμα, μπορείτε να πατήσετε τον τίτλο ενός προγράμματος για να μεταφερθείτε απευθείας στο τηλεοπτικό κανάλι που το μεταδίδει.





Για να ανοίξετε τον Οδηγό προγράμματος, πατήστε το κουμπί TV guide (Οδηγού προγράμματος) στο App menu (μενού Εφαρμογής) του MyRemote.

Την πρώτη φορά που θα πατήσετε το κουμπί Οδηγού προγράμματος, θα σας ζητηθεί να συνδέσετε το tablet με την τηλεόραση.

Προετοιμασία

Πριν συνδέσετε το tablet με την τηλεόραση, ελέγξτε αν ο Οδηγός προγράμματος ενημερώνεται από το Internet.

1 - Πατήστε το κουμπί , επιλέξτε  **Ρύθμιση** και στη συνέχεια πατήστε **OK**.

2 - Επιλέξτε **Ρυθμίσεις τηλεόρασης > Γενικά > Οδηγ προγρ.**

3 - Επιλέξτε **Από το Internet** και πατήστε **OK**.

4 - Πατήστε , επανειλημμένα αν χρειαστεί, για να κλείσετε το μενού.

Σύνδεση με την τηλεόραση

Για συνδέσετε το tablet με τον Οδηγό προγράμματος της τηλεόρασης . . .

1 - Πατήστε **GUIDE** στο τηλεχειριστήριο για να ανοίξετε τον Οδηγό προγράμματος στην τηλεόραση.

2 - Πατήστε το πλήκτρο  (κίτρινο) για να ανοίξετε τη λίστα με τις φορητές συσκευές που έχουν εντοπιστεί.

3 - Επιλέξτε **Σύνδεση κινητής συσκευής** και πατήστε **OK** για να δείτε τον κωδικό της σύνδεσης.

4 - Στο tablet, ξεκινήστε την εφαρμογή MyRemote και πατήστε το κουμπί **Setup** (Ρύθμιση) στο αρχικό μενού.

5 - Πατήστε το στοιχείο **TV guide** (Οδηγός προγράμματος).

6 - Εισαγάγετε τον κωδικό για τη σύνδεση.

Χειριστήριο

Με τη λειτουργία **Control** στο αρχικό μενού της εφαρμογής MyRemote, μπορείτε να μετατρέψετε το smartphone ή το tablet σας σε πλήρες τηλεχειριστήριο για την τηλεόρασή σας.



Πατήστε το κουμπί **Control** για να επιλέξετε την τηλεόραση (ή τη συσκευή αναπαραγωγής Blu-ray Disc ή το home cinema της Philips) που θέλετε να χειριστείτε.

Πατήστε το εικονίδιο της συσκευής για να εμφανίσετε το τηλεχειριστήριο της.

Λήψη και ρύθμιση

Με τη λειτουργία **Wi-Fi smart screen**, μπορείτε να παρακολουθήσετε στο smartphone ή στο tablet σας ένα ψηφιακό τηλεοπτικό κανάλι που παίζει στην τηλεόρασή σας.*

Τι χρειάζεστε

Για να παρακολουθήσετε τηλεόραση στο smartphone ή στο tablet σας με τη Wi-Fi smart screen...

- πρέπει να έχετε εγκατεστημένα ψηφιακά κανάλια στην τηλεόρασή σας
- η τηλεόραση πρέπει να είναι ενεργοποιημένη
- το οικιακό σας δίκτυο πρέπει να είναι ασφαλές δίκτυο. Ασφαλίστε το δίκτυό σας με ρυθμίσεις **WEP**, **WPA** ή **WPA2** ή ρυθμίστε το χρησιμοποιώντας **WPS**.
- θα πρέπει να έχετε ενεργοποιήσει τη ρύθμιση **Wi-Fi smart screen**. Πατήστε  (αρχική) > **Ρύθμιση** > **Ρυθμίσεις δικτύου** > **Wi-Fi smart screen**.

Πώς θα την προμηθευτείτε

Επιλέξτε **Wi-Fi smart screen** στο αρχικό **App menu** (μενού Εφαρμογής) για να ανοίξετε τη λειτουργία. Αν δεν την έχετε προμηθευτεί ακόμη, θα σας ζητηθεί να την αγοράσετε μέσω Διαδικτύου. Αφού γίνει η αγορά, η λειτουργία **Wi-Fi smart screen** ανοίγει αυτόματα και μπορείτε να αρχίσετε να παρακολουθείτε τηλεόραση.

Γονική διαβάθμιση

Ορισμένοι ψηφιακοί σταθμοί εκπομπής έχουν εφαρμοσεί διαβαθμίσεις στα προγράμματά τους. Όταν η διαβάθμιση είναι ίση ή υψηλότερη από αυτή που έχετε ορίσει ανάλογα με την ηλικία του παιδιού σας, το πρόγραμμα κλειδώνεται. Για να ξεκλειδώσετε το πρόγραμμα και να το παρακολουθήσετε, θα χρειαστείτε έναν **κωδικό PIN**. Για να ενεργοποιήσετε το **Parental rating** (Γονική διαβάθμιση), πατήστε το κουμπί **Setup** (Ρύθμιση) στο App menu (μενού Εφαρμογής). Ενεργοποιήστε την επιλογή **Parental rating** (Γονική διαβάθμιση), ρυθμίστε τον κωδικό PIN και ορίστε την ηλικία. Η γονική διαβάθμιση στην εφαρμογή MyRemote επηρεάζει την παρακολούθηση τηλεόρασης από το smartphone ή το tablet και όχι από την τηλεόραση.

Αν ξεχάσετε τον κωδικό PIN, θα πρέπει να επανεγκαταστήσετε την εφαρμογή MyRemote από το κατάστημα των εφαρμογών. Στη σελίδα από όπου προμηθευτήκατε τη Wi-Fi smart screen, μπορείτε να ανακτήσετε αυτήν την αγορά σας δωρεάν.

* Η λειτουργία Wi-Fi smart screen είναι διαθέσιμη στην έκδοση MyRemote 3.0 και θα κυκλοφορήσει το δεύτερο εξάμηνο του 2012.

Παρακολούθηση καναλιού τηλεόρασης

Παρακολούθηση καναλιού τηλεόρασης

Για να παρακολουθήσετε ένα κανάλι τηλεόρασης χρησιμοποιώντας τη λειτουργία Wi-Fi smart screen, πατήστε στην επιλογή **Wi-Fi smart screen** στο **App menu** (μενού Εφαρμογής). Η λειτουργία Wi-Fi smart screen θα προβάλλει το τηλεοπτικό κανάλι που προβάλλεται εκείνη την ώρα στην τηλεόραση. Αν η τηλεόραση λειτουργεί με συνδεδεμένη συσκευή, θα πρέπει να επαναφέρετε την τηλεόραση στην επιλογή **Παρακολούθηση TV** ή στην **Προβολή δορυφόρ**. (εφόσον είναι διαθέσιμος ενσωματωμένος δορυφορικός δέκτης).

Αλλαγή καναλιών τηλεόρασης

Για να αλλάξετε τηλεοπτικά κανάλια, μετακινήστε την οθόνη αφής του smartphone ή του tablet σας. Μετακινήστε την προς τα δεξιά για να δείτε το προηγούμενο κανάλι ή προς τα αριστερά για να δείτε το επόμενο. Η σειρά των καναλιών ακολουθεί τη σειρά στη λίστα των καναλιών της τηλεόρασης.

Μπορείτε επίσης να χρησιμοποιήσετε τη **γραμμή καναλιών** για να αναζητάτε και να μεταφέρετε σε τηλεοπτικά κανάλια.

Pause TV και εγγραφή

Αν διακόψετε προσωρινά την τηλεοπτική αναμετάδοση στην τηλεόραση ή αρχίσετε την εγγραφή μιας εκπομπής στην τηλεόραση (σε συνδεδεμένο σκληρό δίσκο USB), η λειτουργία Wi-Fi smart screen θα σταματήσει.

Ήχος

Ο ήχος που συνοδεύει το τηλεοπτικό κανάλι είναι μονοφωνικός.

Υπόπλοιο

Η λειτουργία Wi-Fi smart screen δεν υποστηρίζει υπότιτλους.

Γραμμή καναλιών

Γραμμή καναλιών

Για να περάσετε σε ένα κανάλι που απέχει πιο πολύ στη λίστα καναλιών της τηλεόρασης, μπορείτε να χρησιμοποιήσετε τη **γραμμή καναλιών**.

Για να χρησιμοποιήσετε τη **γραμμή καναλιών**, πατήστε μία φορά στο κέντρο της οθόνης αφής. Στο κάτω μέρος της οθόνης εμφανίζεται η γραμμή καναλιών, μαζί με τη **γραμμή εργαλείων** στο επάνω μέρος της οθόνης. Μπορείτε να μετακινήσετε στη γραμμή καναλιών και να αναζητήσετε κάποιο συγκεκριμένο τηλεοπτικό κανάλι.

Για να περάσετε σε συγκεκριμένο τηλεοπτικό κανάλι, πατήστε μία φορά στο εικονίδιο του καναλιού.

Για να κλείσετε τη γραμμή καναλιών και τη γραμμή εργαλείων, πατήστε ξανά στο κέντρο της οθόνης.

Δεδομένα Οδηγού προγράμματος

Αν έχετε tablet και έχετε συνδέσει τον Οδηγό προγράμματος της τηλεόρασής σας με την εφαρμογή MyRemote, μπορείτε να βλέπετε πληροφορίες από τον Οδηγό. Πάνω από κάθε εικονίδιο τηλεοπτικού καναλιού, ο Οδηγός δείχνει το τρέχον και το επόμενο πρόγραμμα για αυτό το κανάλι.

Γραμμή εργαλείων

Γραμμή εργαλείων

Από τη γραμμή εργαλείων της λειτουργίας Wi-Fi smart screen μπορείτε να επιλέξετε τη μορφή της εικόνας, να επιλέξετε τη λίστα τηλεοπτικών και δορυφορικών καναλιών (αν είναι διαθέσιμα στην τηλεόραση), να ανοίξετε τις συμβουλές εργαλείων ή να θέσετε την τηλεόραση σε κατάσταση αναμονής.

Για να εμφανιστεί η **γραμμή εργαλείων**, πατήστε μία φορά στο κέντρο της οθόνης αφής. Η γραμμή εργαλείων εμφανίζεται στο επάνω μέρος της οθόνης, μαζί με τη γραμμή καναλιών.

Για να κλείσετε τη γραμμή εργαλείων και τη γραμμή καναλιών, πατήστε ξανά στο κέντρο της οθόνης.

Κουμπί App menu (μενού Εφαρμογής)

Για να επιστρέψετε στο μενού της εφαρμογής MyRemote, πατήστε το κουμπί **App menu** (μενού Εφαρμογής).

Αλλαγή κλίμακας

Για να αλλάξετε την κλίμακα της εικόνας για να χωράει ή για να γεμίζει την οθόνη, πατήστε το κουμπί **Αλλαγή κλίμακας** για να εναλλάξετε τις ρυθμίσεις μεταξύ ολόκληρης οθόνης ή προσαρμογής.

Τηλεόραση ή δορυφόρος

Αν έχετε ενσωματωμένο δορυφορικό δέκτη στην τηλεόρασή σας, μπορείτε να επιλέξετε τη λίστα καναλιών από την **Παρακολούθηση TV** ή από την **Προβολή δορυφору**. Το κουμπί δείχνει ποια είναι η τρέχουσα επιλεγμένη λίστα καναλιών.

Για να αλλάξετε την τρέχουσα επιλεγμένη λίστα καναλιών, πατήστε το κουμπί και πατήστε **Τηλεόραση** ή **Δορυφόρος** για να επιλέξετε τη λίστα καναλιών που θέλετε. Αν δεν διαθέτετε ενσωματωμένο δορυφορικό δέκτη, δεν υπάρχει κουμπί επιλογής.

Συμβουλές εργαλείων ⓘ

Για να διαβάσετε τις **συμβουλές εργαλείων**, πατήστε στο εικονίδιο ⓘ. Οι συμβουλές εργαλείων εμφανίζονται πάνω από τα διαθέσιμα κουμπιά.

Για να κλείσετε τις συμβουλές εργαλείων, πατήστε σε οποιοδήποτε σημείο της οθόνης αφής.

TV ⏻

Με τη λειτουργία Wi-Fi smart screen, μπορείτε να θέσετε την τηλεόραση σε κατάσταση αναμονής. Αν, ωστόσο, χαθεί η σύνδεση του δικτύου, δεν μπορείτε να ξεκινήσετε πάλι τη λειτουργία Wi-Fi smart screen από την τηλεόραση σε κατάσταση αναμονής.

Αν έχετε ενεργοποιήσει τη **γρήγορη εκκίνηση** και η τηλεόραση βρίσκεται στο χρονικό πλαίσιο της γρήγορης εκκίνησης, μπορείτε να ξεκινήσετε τη λειτουργία Wi-Fi smart screen και να παρακολουθήσετε τηλεόραση. Μπορείτε να σταματάτε και να ξεκινάτε τη λειτουργία Wi-Fi smart screen σε όλο το χρονικό διάστημα κατά το οποίο η τηλεόραση βρίσκεται στο χρονικό πλαίσιο της γρήγορης εκκίνησης.

Αν σταματήσετε τη λειτουργία Wi-Fi smart screen έξω από στο χρονικό πλαίσιο γρήγορης εκκίνησης, η τηλεόραση παραμένει σε γρήγορη εκκίνηση επί 5 λεπτά, ώστε να σας επιτρέψει να ξεκινήσετε ξανά τη λειτουργία Wi-Fi smart screen χωρίς να χρειαστεί να ενεργοποιήσετε την ίδια την τηλεόραση. Στη **Βοήθεια**, πατήστε το κουμπί  **Λίστα** και αναζητήστε την επιλογή **Γρήγορη εκκίνηση** για να δείτε περισσότερες πληροφορίες σχετικά.

Για να θέσετε την τηλεόραση σε κατάσταση αναμονής, πατήστε το κουμπί **TV** ⏻ στη γραμμή εργαλείων.

Skype

6.1

Τι είναι το Skype;

Με το **Skype™** μπορείτε να πραγματοποιείτε δωρεάν βιντεοκλήσεις στην τηλεόρασή σας. Μπορείτε να μιλάτε και να βλέπετε τους φίλους και την οικογένειά σας όπου και αν βρίσκεστε. Μιλήστε στους φίλους σας, βλέποντάς τους στη μεγάλη οθόνη της τηλεόρασής σας.



Για να πραγματοποιήσετε μια βιντεοκλήση με το Skype, χρειάζεστε την κάμερα **Philips PTA317** (πωλείται ξεχωριστά) με ενσωματωμένο μικρόφωνο και μια καλή σύνδεση στο Internet.

Η τηλεόραση πρέπει να είναι συνδεδεμένη στο Internet για να ρυθμίσετε το Skype. Μπορείτε να συνδέσετε την τηλεόρασή σας είτε ασύρματα είτε ενσύρματα. Στη **Βοήθεια**, πατήστε το κουμπί **Λίστα** και αναζητήστε την επιλογή **Δίκτυο, ασύρματο** για να δείτε περισσότερες πληροφορίες σχετικά με τη σύνδεση της τηλεόρασης στο οικιακό σας δίκτυο και στο Internet.

Λογαριασμός Skype

Για να χρησιμοποιήσετε το Skype, χρειάζεστε ένα λογαριασμό Skype για εσάς ή την οικογένειά σας. Μπορείτε να δημιουργήσετε ένα νέο λογαριασμό για το Skype στην τηλεόραση ή στον υπολογιστή σας.

Μονάδες Skype ή Συνδρομές Skype

Με το Skype, μπορείτε επίσης να καλείτε σταθερά ή κινητά τηλέφωνα με πολύ μικρή χρέωση. Μπορείτε να αγοράσετε μονάδες Skype ή μια συνδρομή Skype από τον υπολογιστή σας, μεταβαίνοντας στη διεύθυνση www.skype.com

Εκκίνηση Skype

Εγκατάσταση της κάμερας

Συνδέστε το καλώδιο της κάμερας της τηλεόρασης σε μία από τις υποδοχές USB στο πλάι ή στο πίσω μέρος της τηλεόρασης. Λυγίστε το μικρό κλιπ όπως φαίνεται στην εικόνα παρακάτω και τοποθετήστε την κάμερα στο πάνω μέρος της τηλεόρασης.

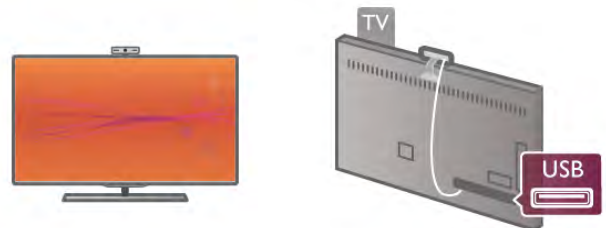

Γυρίστε την κάμερα προς την κατεύθυνση όπου κάθεστε συνήθως. Στις ρυθμίσεις του Skype, μπορείτε να δοκιμάσετε την κάμερα, να ελέγξετε την οπτική γωνία της ή να ορίσετε το επίπεδο του ζουμ.

Μπορείτε να τοποθετήσετε την κάμερα οπουδήποτε θέλετε, αλλά συνιστάται να μην την τοποθετήσετε κοντά στα ηχεία της τηλεόρασης.

Το Skype δεν θα ξεκινήσει αν δεν είναι συνδεδεμένη η κάμερα της τηλεόρασης.

Σύνδεση - Νέος λογαριασμός

Αφού συνδέσετε την τηλεόραση στο Internet και τοποθετήσετε την κάμερα της τηλεόρασης στη θέση της, μπορείτε να ανοίξετε το Skype στην τηλεόρασή σας.

Για να ανοίξετε τη σελίδα σύνδεσης στο Skype, πατήστε **↑** για να ανοίξετε το μενού Αρχικής σελίδας, επιλέξτε **Skype** και πατήστε **OK**.

Πληκτρολογήστε τις αντίστοιχες πληροφορίες στα πεδία **Όνομ Skype** και **Κωδικός**, επιλέξτε **Είσοδος** και πατήστε **OK**. Το μενού του Skype εμφανίζεται στην οθόνη.

Ξεχάσατε το όνομα Skype ή τον κωδικό σας;

Ανοίξτε το Skype στον υπολογιστή σας για να αποκτήσετε έναν προσωρινό κωδικό πρόσβασης από το Skype.

Δημιουργία νέου λογαριασμού

Αν δεν διαθέτετε όνομα Skype και κωδικό, μπορείτε να δημιουργήσετε ένα νέο λογαριασμό στη σελίδα σύνδεσης στην τηλεόραση.

1 - Στη σελίδα σύνδεσης, επιλέξτε **Νέος λογαρ** και πατήστε **OK**.

2 - Δημιουργήστε το λογαριασμό σας.

- **Πλήρες όν**

Εισαγάγετε το ονοματεπώνυμό σας.

- Όνομ Skype

Εισαγάγετε το όνομα που θα χρησιμοποιείτε στο Skype. Το όνομα Skype είναι το όνομα με το οποίο θα εμφανίζεστε στη λίστα επαφών των άλλων χρηστών του Skype. Το όνομα Skype πρέπει να ξεκινά με γράμμα, κεφαλαίο ή πεζό, και να αποτελείται από 6 έως 32 χαρακτήρες. Μπορεί να περιέχει αριθμούς, αλλά δεν μπορεί να περιέχει κενά.

- Κωδικός

Εισαγάγετε τον κωδικό πρόσβασης σας. Ο κωδικός πρόσβασης πρέπει να αποτελείται από 6 έως 20 χαρακτήρες και να περιέχει τουλάχιστον ένα γράμμα ή αριθμό. Δεν μπορεί να περιέχει ειδικούς χαρακτήρες, όπως κουκκίδες, το σύμβολο του εμπορικού σήματος ή το σύμβολο του Ευρώ, ούτε μπορεί να περιέχει κενά.

- Email

Εισαγάγετε τη διεύθυνση email σας.

3 - Διαβάστε και αποδεχτείτε τους Όρους χρήσης του Skype.

4 - Αν ο νέος λογαριασμός σας έγινε αποδεκτός, έχετε συνδεθεί στο Skype.

Μπορείτε να επεξεργαστείτε ή να ολοκληρώσετε το **προφίλ σας στο Skype** από τον υπολογιστή σας. Ανοίξτε το Skype στον υπολογιστή, συνδεθείτε με το όνομα Skype και τον κωδικό σας και ανοίξτε το προφίλ σας. Μπορείτε να αλλάξετε την εικόνα του προφίλ σας, να προσθέσετε ένα μήνυμα που να δείχνει τη διάθεσή σας ή να προσαρμόσετε τις ρυθμίσεις απορρήτου.

Δεν είναι δυνατές οι κλήσεις έκτακτης ανάγκης



Δεν είναι δυνατές οι κλήσεις έκτακτης ανάγκης - Το Skype δεν αντικαθιστά το τηλέφωνό σας και δεν μπορεί να χρησιμοποιηθεί για την πραγματοποίηση κλήσεων έκτακτης ανάγκης.

6.3

Επαφές

Σελίδα επαφών

Στη σελίδα **Επαφές** μπορείτε να βρείτε τη λίστα των επαφών σας στο Skype. Κάθε επαφή εμφανίζεται με το "Όνομα Skype". Στη σελίδα αυτή, μπορείτε να προσθέσετε, να αποκλείσετε ή να διαγράψετε επαφές. Μπορείτε επίσης να προβάλετε τα στοιχεία των επαφών ή να προβάλετε το ιστορικό των κλήσεων που έχετε πραγματοποιήσει με κάθε επαφή.

Στοιχεία επαφής

Για να δείτε τα στοιχεία μιας επαφής, επιλέξτε μια επαφή και πατήστε το πλήκτρο **INFO**.

Ιστορικό επαφής

Για να δείτε τις κλήσεις που έχετε πραγματοποιήσει με μια επαφή, πατήστε **Ιστορικό επαφ.**

Αν συνδεθείτε από την τηλεόρασή σας στο Skype με έναν άλλο λογαριασμό Skype, το ιστορικό όλων των επαφών του λογαριασμού σας διαγράφεται.

Κατάσταση σύνδεσης

Για να δείτε αν μια επαφή είναι συνδεδεμένη, ελέγξτε το εικονίδιο κατάστασης σύνδεσης που βρίσκεται δίπλα στο όνομα Skype της επαφής. Και η δική σας κατάσταση σύνδεσης εμφανίζεται στη σελίδα επαφών των επαφών σας, ενώ, όπως όλοι οι χρήστες, μπορείτε να αλλάξετε την κατάσταση σύνδεσής σας.

1 - Στη σελίδα επαφών, πατήστε το πλήκτρο **OPTIONS** και επιλέξτε **Κατάσταση σύνδεσης**.

2 - Στη λίστα, επιλέξτε μια κατάσταση και πατήστε **OK**. Κάθε φορά που ενεργοποιείτε την τηλεόραση, η κατάστασή σας επανέρχεται στην επιλογή **Συνδεδεμένος-η**.



- Συνδεδεμένος-η

Αυτή είναι η συνήθης ρύθμιση όταν συνδέεστε στο Skype. Οι επαφές σας μπορούν να δουν ότι είστε συνδεδεμένος και να επικοινωνήσουν μαζί σας.



- Λείπω

Οι επαφές σας μπορούν να δουν ότι είστε συνδεδεμένος, αλλά όχι απαραίτητα κοντά στην τηλεόραση. Οι επαφές σας μπορούν να δοκιμάσουν να σας καλέσουν.



- Μην ενοχλείτε

Οι επαφές σας μπορούν να δουν ότι είστε συνδεδεμένος, αλλά ότι δεν επιθυμείτε να σας ενοχλήσουν. Μπορούν να σας καλέσουν και θα ενημερωθείτε με μια ηχητική ειδοποίηση.



- Αόρατος-η

Εμφανίζεστε ως αποσυνδεδεμένος σε όλες τις επαφές σας, αλλά μπορείτε να χρησιμοποιείτε το Skype κανονικά. Μπορείτε να χρησιμοποιήσετε το Skype χωρίς να παρενοχλείστε από εισερχόμενες κλήσεις.



- Αποσυνδεδεμένος-η

Εμφανίζεται αυτόματα όταν δεν είστε συνδεδεμένος στο Skype. Μπορείτε να ορίσετε και ο ίδιος την κατάστασή σας σε αυτή την επιλογή.

Σταθερά ή κινητά τηλέφωνα

Μπορείτε επίσης να προσθέσετε τον αριθμό ενός σταθερού ή κινητού τηλεφώνου στη λίστα επαφών σας. Η αντίστοιχη επαφή επισημαίνεται με αυτό το εικονίδιο.



Προσθήκη επαφής

Αν γνωρίζετε το όνομα Skype ή τη διεύθυνση email ενός φίλου, μπορείτε εύκολα να τον προσθέσετε στη λίστα επαφών σας. Αν δεν γνωρίζετε το όνομα Skype ή τη διεύθυνση email του φίλου σας, μπορείτε να δοκιμάσετε να τον βρείτε με το όνομα του.

- 1 - Στη γραμμή μενού, επιλέξτε τη σελίδα **Επαφές**. Για να μεταβείτε στη γραμμή μενού, πατήστε το πλήκτρο **LIST** ή το πλήκτρο .
- 2 - Πατήστε **Προσθήκη επαφής**.
- 3 - Στο πεδίο κειμένου, εισαγάγετε ένα όνομα Skype, μια διεύθυνση email ή ένα όνομα. Χρησιμοποιήστε το πληκτρολόγιο του τηλεχειριστηρίου για να εισαγάγετε το κείμενο.
- 4 - Επιλέξτε **Αναζήτηση** και πατήστε **OK**.
- 5 - Το Skype θα βρει όλους τους χρήστες που αντιστοιχούν στην αναζήτησή σας. Για να δείτε αν βρήκατε το άτομο που αναζητάτε, πατήστε το πλήκτρο **INFO** για προβολή των στοιχείων της επαφής.
- 6 - Αν όντως έχετε βρει το άτομο που αναζητάτε, επιλέξτε **Προσθήκη** και πατήστε **OK**.



Η επαφή πρέπει να αποδεχτεί το αίτημά σας να την προσθέσετε στη λίστα επαφών σας. Μέχρι το αίτημά σας να γίνει αποδεκτό, η νέα επαφή εμφανίζεται ως αποσυνδεδεμένη.

Αποδοχή αιτήματος προσθήκης στις επαφές

Οι άλλοι χρήστες του Skype μπορούν να σας στείλουν ένα αίτημα για να σας προσθέσουν στη λίστα επαφών τους. Θα ενημερωθείτε για το αίτημά τους, το οποίο μπορείτε είτε να αποδεχτείτε είτε να απορρίψετε.

Αποκλεισμός επαφής

Μπορείτε να αποκλείσετε οποιονδήποτε χρήστη του Skype, ώστε να μην μπορεί να σας βρει. Οι αποκλεισμένες επαφές δεν μπορούν να επικοινωνήσουν μαζί σας στο Skype. Οι επαφές αυτές δεν ενημερώνονται, αλλά σας βλέπουν πάντα αποσυνδεδεμένο στη λίστα επαφών τους.

Στη σελίδα **Επαφές**, επιλέξτε μια επαφή και πατήστε **Αποκλ επαφής**.

Μπορείτε να καταργήσετε τον αποκλεισμό μιας επαφής ανά πάσα στιγμή. Απλώς επιλέξτε την επαφή στη λίστα και πατήστε **Κατ αποκλ επαφ**.



Στη λίστα επαφών, οι αποκλεισμένες επαφές εμφανίζονται με αυτό το εικονίδιο.

Για να δείτε μια λίστα με όλες τις αποκλεισμένες επαφές, πατήστε το πλήκτρο **OPTIONS** και επιλέξτε **Αποκλ επαφές**.

Για να καταργήσετε τον αποκλεισμό μιας επαφής, επιλέξτε το όνομα της επαφής και πατήστε **OK**.

6.4

Πραγματοποίηση κλήσεων στο Skype

Βιντεοκλήση και φωνητική κλήση

Με τις βιντεοκλήσεις, μπορείτε να καλείτε και να βλέπετε τους φίλους στην οθόνη της τηλεόρασής σας, δωρεάν.

Πραγματοποίηση βιντεοκλήσης

Στη σελίδα **Επαφές**, επιλέξτε το άτομο που θέλετε να καλέσετε, πατήστε το κουμπί **Βιντεοκλήση** και στη συνέχεια πατήστε **OK**.

Αν η επαφή σας διαθέτει συνδεδεμένη κάμερα και απαντήσει στην κλήση, θα μπορείτε να δείτε την επαφή στην τηλεόρασή σας σε προβολή πλήρους οθόνης. Όταν η κάμερα της τηλεόρασης είναι ενεργοποιημένη, η μπλε ενδεικτική λυχνία είναι αναμμένη. Μπορείτε να ελέγξετε αν η επαφή σας μπορεί να σας δει, στη μικρή οθόνη που εμφανίζεται στην τηλεόρασή σας.

Για να θέσετε σε σίγαση το μικρόφωνο στη διάρκεια μιας κλήσης, πατήστε **Σίγαση**.

Για να απενεργοποιήσετε την κάμερα, πατήστε **Απενεργ κάμερας**.

Για να κάνετε ζουμ και να καθάριστε την εικόνα της κάμερας, πατήστε **Ζουμ**. Τώρα, μπορείτε να πατήσετε **Σμίκρυνση** ή **Μεγέθυνση**. Μπορείτε επίσης να χρησιμοποιήσετε τα πλήκτρα βέλους για να καθάριστε την εικόνα της κάμερας. Όταν είστε ικανοποιημένοι με το ζουμ και το καθάρισμα, πατήστε **Ρύθμιση ζουμ**.

Για να τερματίσετε μια κλήση, πατήστε το κουμπί **Τερμ κλήσης** και στη συνέχεια πατήστε **OK**.

Πραγματοποίηση φωνητικής κλήσης

Μπορείτε να πραγματοποιήσετε μια κλήση Skype χωρίς βίντεο, με την κάμερα απενεργοποιημένη.

Για να πραγματοποιήσετε μια κλήση χωρίς βίντεο, επιλέξτε την επαφή, πατήστε το κουμπί **Φωνητ κλήση** και στη συνέχεια πατήστε **OK**.

Για να απενεργοποιήσετε το μικρόφωνο στη διάρκεια μιας κλήσης, πατήστε **Σίγαση**.

Για να τερματίσετε τη φωνητική κλήση, πατήστε το κουμπί **Τερμ κλήσης** και πατήστε **OK**.



Στη διάρκεια μιας φωνητικής κλήσης, μπορείτε να μεταβείτε σε λειτουργία βιντεοκλήσης. Για να μετατρέψετε μια φωνητική κλήση σε βιντεοκλήση, πατήστε **Ενεργ κάμερας**.

Οι επαφές σας μπορούν να σας προσθέσουν σε μια φωνητική κλήση με περισσότερους από έναν συμμετέχοντες. Εσείς, ωστόσο, δεν μπορείτε να προσθέσετε επιπλέον συμμετέχοντες σε μια κλήση.

Κάμερα και μικρόφωνο

Η ένταση ήχου του μικροφώνου ρυθμίζεται αυτόματα στο ιδανικό επίπεδο.



Μπορείτε να δοκιμάσετε την κάμερα με το ενσωματωμένο μικρόφωνο για να δείτε αν λειτουργούν.

Πατήστε το πλήκτρο  **LIST** για να μεταβείτε στη γραμμή μενού, επιλέξτε  **Ρυθμίσεις** στη γραμμή μενού και στη συνέχεια επιλέξτε **Δοκιμή κάμερας**.

Πραγματοποίηση κλήσεων προς σταθερά και κινητά τηλέφωνα

Με το Skype, μπορείτε επίσης να καλείτε σταθερά και κινητά τηλέφωνα. Το μόνο που χρειάζεστε είναι να έχετε μονάδες Skype στο Skype στον υπολογιστή σας. Μπορείτε να αγοράσετε είτε μονάδες Skype είτε μια συνδρομή Skype.

Κλήση αριθμού τηλεφώνου

1 - Επιλέξτε  **Κλήση αριθμ** στη γραμμή μενού. Για να μεταβείτε στη γραμμή μενού, πατήστε το πλήκτρο  **LIST**.

2 - Εισαγάγετε τον αριθμό τηλεφώνου με τα πλήκτρα του τηλεχειριστηρίου ή χρησιμοποιήστε το πληκτρολόγιο που εμφανίζεται στην οθόνη.

Για να εισαγάγετε το σύμβολο + (συν), πατήστε  **+**.

Για να εισαγάγετε το σύμβολο * (αστερίσκο), πατήστε  *****.

Για να εισαγάγετε το σύμβολο # (δίεση), πατήστε  **#**.

Για να διαγράψετε ένα ψηφίο, πατήστε  **Backspace**.

3 - Μόλις εισαγάγετε ολόκληρο τον αριθμό, πατήστε το κουμπί **Κλήση** και πατήστε **OK** για να πραγματοποιήσετε την κλήση.

Για να απενεργοποιήσετε το μικρόφωνο στη διάρκεια μιας κλήσης, πατήστε  **Σίγαση**.

Για να τερματίσετε μια κλήση, πατήστε το κουμπί **Τερμ κλήσης** και πατήστε **OK**.

Λίστα πρόσφατων κληθέντων αριθμών

Αν έχετε ήδη καλέσει κάποια σταθερά ή κινητά τηλέφωνα από το Skype, μπορείτε να επιλέξετε έναν αριθμό τηλεφώνου από τη λίστα που βρίσκεται στην αριστερά πλευρά της σελίδας.

Για να διαγράψετε τον επιλεγμένο αριθμό τηλεφώνου, πατήστε  **Διαγρ αριθμού**.

Για να προσθέσετε τον αριθμό τηλεφώνου στη λίστα επαφών σας, πατήστε  **Προσθ στις επαφές**.

Για να διαγράψετε όλους τους αριθμούς τηλεφώνου, πατήστε  **Δια/φή όλων**.



Δεν είναι δυνατές οι κλήσεις έκτακτης ανάγκης - Το Skype δεν αντικαθιστά το τηλέφωνό σας και δεν μπορεί να χρησιμοποιηθεί για την πραγματοποίηση κλήσεων έκτακτης ανάγκης.

Λήψη κλήσης

Όταν είστε συνδεδεμένοι στο Skype και παρακολουθείτε τηλεόραση, ειδοποιείστε για τυχόν εισερχόμενες κλήσεις με ένα μήνυμα στην οθόνη. Στο μήνυμα αναφέρεται ποιος σας καλεί, ενώ έχετε τη δυνατότητα είτε να αποδεχτείτε είτε να απορρίψετε την κλήση.

Για να αποδεχτείτε την κλήση, πατήστε το κουμπί

Απάντηση στο μήνυμα ειδοποίησης και πατήστε **OK**.

Για να απορρίψετε την κλήση, πατήστε το κουμπί **Απόρριψη** και πατήστε **OK**.

Επίσης, ειδοποιείστε αμέσως για όλα τα νέα αιτήματα φιλίας.

Κλήσεις Skype κατά την παρακολούθηση ενοικιαζόμενων ταινιών και Pause TV

Αν απαντήσετε σε μια κλήση Skype ενώ παρακολουθείτε μια ενοικιαζόμενη ταινία από έναν σταθμό αναμετάδοσης ή βιντεοκλάμπ ή ενώ χρησιμοποιείτε τη λειτουργία Pause TV, η ταινία ή το πρόγραμμα που παρακολουθείτε διακόπτεται. Για να συνεχίσετε να παρακολουθείτε την ενοικιαζόμενη ταινία, θα πρέπει να επιστρέψετε στο βιντεοκλάμπ ή στην υπηρεσία αναμετάδοσης. Ορισμένα βιντεοκλάμπ και υπηρεσίες δεν επιτρέπουν τη συνέχιση της προβολής της ταινίας. Το αποθηκευμένο μέρος του προγράμματος που παρακολουθείτε με τη λειτουργία Pause TV χάνεται.

Κλήσεις Skype στη διάρκεια μιας εγγραφής

Αν εγγράφετε ένα πρόγραμμα σε ένα συνδεδεμένο σκληρό δίσκο USB, η τηλεόραση σας ειδοποιεί για τυχόν εισερχόμενες κλήσεις αναφέροντας ποιος σας κάλεσε. Δεν είναι δυνατή η αποδοχή κλήσεων Skype στη διάρκεια μιας εγγραφής. Μπορείτε εύκολα να απαντήσετε στην κλήση από τη σελίδα  **Πρόσφατ**, μετά την ολοκλήρωση της εγγραφής.

Ειδοποιήσεις επαφών

Εκτός από τις εισερχόμενες κλήσεις, μπορείτε να ειδοποιείστε και όταν οι επαφές σας συνδέονται ή αποσυνδέονται από το Skype. Μπορείτε να ενεργοποιήσετε τις ειδοποιήσεις επαφών στη σελίδα  **Ρυθμίσεις**.

Πρόσφατες κλήσεις

Στη σελίδα  **Πρόσφατ**, μπορείτε να δείτε τα πιο πρόσφατα συμβάντα Skype.

Πρώτο εμφανίζεται το πιο πρόσφατο συμβάν Skype.

Αναφέρονται η επαφή με την οποία επικοινωνήσατε, ο τύπος του συμβάντος - βιντεοκλήση ή φωνητική κλήση - και η ημερομηνία.

Όπως και στις σελίδες "Επαφές", μπορείτε να επιλέξετε μια επαφή και να πραγματοποιήσετε μια βιντεοκλήση ή μια φωνητική κλήση.

Ιστορικό

Το χρονικό διάστημα για το οποίο τα συμβάντα Skype διατηρούνται στο ιστορικό εξαρτάται από τον αριθμό των επαφών που έχετε και από τη συχνότητα χρήσης του Skype από μέρους σας.



Επίσης, αν συνδεθείτε από την τηλεόραση στο Skype με άλλο λογαριασμό Skype, το ιστορικό θα διαγραφεί.

Τηλεφωνητής



Αν κάποιος σας καλέσει στο Skype και δεν μπορείτε να απαντήσετε, μπορεί να σας αφήσει ένα μήνυμα στον τηλεφωνητή σας στο Skype.

Για να μπορεί να σας αφήσει κάποιος μήνυμα στον τηλεφωνητή σας, πρέπει να ρυθμίσετε τον τηλεφωνητή του Skype στον υπολογιστή σας.

Αν δεν έχετε ρυθμίσει τον τηλεφωνητή σας, αλλά η επαφή που σας κάλεσε έχει ρυθμίσει τον δικό της, το άτομο αυτό μπορεί να σας αφήσει ένα μήνυμα στον τηλεφωνητή.

Στη σελίδα  **Τηλεφωνητής**, μπορείτε να ακούσετε τα μηνύματα που έχουν αφήσει οι επαφές σας στον τηλεφωνητή. Αν εμφανίζεται ένας αριθμός δίπλα στο εικονίδιο τηλεφωνητή στη γραμμή μενού, αυτό σημαίνει ότι έχετε ένα νέο μήνυμα στον τηλεφωνητή -  1.

Αναπαραγωγή μηνύματος τηλεφωνητή

Για να ακούσετε ένα μήνυμα στον τηλεφωνητή, επιλέξτε το εικονίδιο του τηλεφωνητή  στη γραμμή μενού, επιλέξτε το νέο μήνυμα στη λίστα και πατήστε **OK**. Μπορείτε να ακούσετε το νέο μήνυμα όσες φορές θέλετε. Αν, ωστόσο, κλείσετε τη σελίδα  **Τηλεφωνητής**, όλα τα μηνύματα που έχετε ακούσει διαγράφονται από τη λίστα.

Όπως και στις σελίδες "Επαφές", μπορείτε να επιλέξετε μια επαφή και να πραγματοποιήσετε μια βιντεοκλήση ή μια φωνητική κλήση.

6.5

Μονάδες Skype

Στο Skype, μπορείτε να αγοράσετε είτε **μονάδες Skype** είτε μια **συνδρομή Skype**. Αν έχετε μονάδες Skype ή μια συνδρομή Skype, μπορείτε να καλείτε σταθερά και κινητά τηλέφωνα από την τηλεόρασή σας.

Αγορά μονάδων Skype

Για να αγοράσετε μονάδες Skype ή μια συνδρομή Skype, συνδεθείτε στον υπολογιστή σας. Οι μονάδες Skype που αγοράζετε είναι διαθέσιμες και όταν συνδέεστε στο Skype από την τηλεόρασή σας.

Οι διαθέσιμες μονάδες ή οι πληροφορίες της συνδρομής που έχετε αγοράσει εμφανίζονται σε όλες τις σελίδες όταν πραγματοποιείτε μια κλήση.

Χαμηλό υπόλοιπο μονάδων Skype

Όταν οι μονάδες που διαθέτετε δεν επαρκούν για την πραγματοποίηση μιας κλήσης, εμφανίζεται ένα σχετικό μήνυμα.

6.6

Ρυθμίσεις Skype

Αυτόματη είσοδος

Μπορείτε να ρυθμίσετε το Skype ώστε να συνδέεται αυτόματα όταν ενεργοποιείτε την τηλεόραση. Δεν χρειάζεται να εισαγάγετε το όνομα Skype ή τον κωδικό πρόσβασής σας.

Πλοηγηθείτε στη γραμμή μενού και επιλέξτε  **Ρυθμίσεις** για να ανοίξετε τη σελίδα ρυθμίσεων. Επιλέξτε **Αυτόμ είσοδος** και πατήστε **OK** για να ενεργοποιήσετε ή να απενεργοποιήσετε την επιλογή.

Ειδοποιήσεις επαφών

Μπορείτε να ενεργοποιήσετε ή να απενεργοποιήσετε την εμφάνιση ειδοποιήσεων σχετικά με την κατάσταση σύνδεσης των επαφών σας ενώ παρακολουθείτε τηλεόραση.

Πλοηγηθείτε στη γραμμή μενού και επιλέξτε  **Ρυθμίσεις** για να ανοίξετε τη σελίδα ρυθμίσεων. Επιλέξτε **Ειδοποιήσεις επαφ** και πατήστε **OK** για να ενεργοποιήσετε ή να απενεργοποιήσετε την επιλογή.

Κατάσταση σύνδεσης

Μπορείτε να αλλάξετε την κατάσταση σύνδεσής σας.

Πλοηγηθείτε στη γραμμή μενού και επιλέξτε  **Ρυθμίσεις** για να ανοίξετε τη σελίδα ρυθμίσεων. Επιλέξτε **Κατάσταση σύνδεσης**, επιλέξτε την κατάσταση με την οποία θέλετε να εμφανίζεστε στις επαφές σας όταν είστε συνδεδεμένοι και πατήστε **OK**.

Ένταση ήχου κλήσης

Μπορείτε να ρυθμίσετε την ένταση ήχου κλήσης του Skype.



Πλοηγηθείτε στη γραμμή μενού και επιλέξτε  **Ρυθμίσεις** για να ανοίξετε τη σελίδα ρυθμίσεων. Επιλέξτε **Ένταση ήχου κλήσης** και προσαρμόστε την ένταση του ήχου με τα πλήκτρα πάνω και κάτω βέλους.

Δοκιμή κάμερας

Μπορείτε να ελέγξετε αν η κάμερα και το μικρόφωνο Skype λειτουργούν. Μπορείτε επίσης να κάνετε ζουμ και να καδράρετε την εικόνα της κάμερας, για να ρυθμίσετε τι ακριβώς θα βλέπουν οι επαφές σας.

Πλοηγηθείτε στη γραμμή μενού και επιλέξτε  **Ρυθμίσεις** για να ανοίξετε τη σελίδα ρυθμίσεων.
Επιλέξτε **Δοκιμή κάμερας**. Η εικόνα που δείχνει η κάμερα θα πρέπει να εμφανιστεί στην οθόνη και η ένταση ήχου του μικροφώνου θα πρέπει να αντιστοιχεί στην ένταση της φωνής σας.

Ζουμ και καδράρισμα της εικόνας

- 1 - Πατήστε  **Σμίκρυνση** ή  **Μεγέθυνση**.
- 2 - Αφού μεγεθύνετε την εικόνα της κάμερας, μπορείτε να την καδράρετε με ακρίβεια, μετατοπίζοντάς την προς τα πάνω, προς τα κάτω, προς τα δεξιά ή προς τα αριστερά. Για να μετατοπίσετε την εικόνα, χρησιμοποιήστε τα πλήκτρα βέλους στο τηλεχειριστήριο.
- 3 - Όταν τελειώσετε, πατήστε  **Ορισμός ζουμ**.

Η ένταση ήχου του μικροφώνου ρυθμίζεται αυτόματα.

Αλλαγή κωδικού πρόσβασης

Μπορείτε να αλλάξετε τον τρέχοντα κωδικό πρόσβασης στο Skype και να εισαγάγετε έναν νέο κωδικό.

- 1 - Πλοηγηθείτε στη γραμμή μενού και επιλέξτε  **Ρυθμίσεις** για να ανοίξετε τη σελίδα ρυθμίσεων.
- 2 - Επιλέξτε **Αλλαγή κωδικού πρόσβασης**.
- 3 - Επιλέξτε το πεδίο κειμένου **Τρέχων κωδ πρόσβ** για να εισαγάγετε τον κωδικό σας.
- 4 - Επιλέξτε το πεδίο κειμένου **Νέος κωδ πρόσβ** και εισαγάγετε έναν νέο κωδικό.
- 5 - Επιλέξτε το πεδίο κειμένου **Επανάληψη νέου κωδικού** και εισαγάγετε ξανά τον νέο κωδικό.
- 6 - Πατήστε **OK** για αποστολή του νέου κωδικού προς επιβεβαίωση.

6.7

Έξοδος

Πλοηγηθείτε στη γραμμή μενού και επιλέξτε  **Ρυθμίσεις** για να ανοίξετε τη σελίδα ρυθμίσεων.
Επιλέξτε **Έξοδος** για να κλείσετε το Skype στην τηλεόρασή σας.

6.8

Όροι χρήσης

Διαβάστε τους Όρους χρήσης του Skype στη διεύθυνση www.skype.com/go/tou

Διαβάστε επίσης τη Δήλωση απορρήτου στη διεύθυνση www.skype.com/privacy

Παιχνίδια

Παίξιμο παιχνιδιού

Αν συνδέσετε μια κονσόλα παιχνιδιών στην τηλεόρασή σας, μπορείτε να παίζετε παιχνίδια στην τηλεόραση.

Έναρξη παιχνιδιού

Ενεργοποιήστε την κονσόλα παιχνιδιών σας και πατήστε **▲**, επιλέξτε το εικονίδιο που έχετε ορίσει για την κονσόλα παιχνιδιών (π.χ. Παιχνίδι ή Συσκευή αναπαραγωγής) και πατήστε **OK** για να ξεκινήσετε το παιχνίδι.

Ιδανική ρύθμιση για παιχνίδια

Για ορισμένα παιχνίδια στα οποία απαιτείται ταχύτητα και ακρίβεια, ρυθμίστε την τηλεόραση στην ιδανική ρύθμιση **Παιχνίδι** προτού ξεκινήσετε να παίζετε.

Αν η κονσόλα παιχνιδιών έχει προστεθεί στο μενού "Πηγή" (λίστα συνδέσεων) ως **Παιχνίδι**, η τηλεόραση μεταβαίνει αυτόματα στην ιδανική ρύθμιση **Παιχνίδι**.

Αν ο τύπος της κονσόλας παιχνιδιών έχει οριστεί σε **Συσκευή αναπαραγωγής** και συνήθως χρησιμοποιείτε την κονσόλα παιχνιδιών ως συσκευή αναπαραγωγής δίσκων, αφήστε τον τύπο συσκευής στην επιλογή **Συσκευή αναπαραγωγής**.

Για να ορίσετε την τηλεόραση στην ιδανική ρύθμιση με μη αυτόματο τρόπο . . .

- 1 - Πατήστε **▲**, επιλέξτε **⚙️ Ρύθμιση** και πατήστε **OK**.
- 2 - Επιλέξτε **Ρυθμίσεις τηλεόρασης > Εικόνα > Παιχνίδι ή υπολογιστής** και πατήστε **OK**.
- 3 - Επιλέξτε **Παιχνίδι** και πατήστε **OK**.
- 4 - Πατήστε **➔**, επανειλημμένα αν χρειαστεί, για να κλείσετε το μενού. Όταν σταματήσετε να παίζετε, μην ξεχάσετε να επαναφέρετε τη ρύθμιση **Παιχνίδι** ή υπολογιστής στην επιλογή **Απενεργ.**

Στη **Βοήθεια**, πατήστε το κουμπί **■ Λίστα** και αναζητήστε την επιλογή **Κονσόλα παιχνιδιών, σύνδεση** για να δείτε περισσότερες πληροφορίες σχετικά με τη σύνδεση μιας κονσόλας παιχνιδιών στην τηλεόραση.

Παιχνίδια για δύο παίκτες

Αν παίζετε ένα παιχνίδι για πολλούς παίκτες με διαίρεση οθόνης, μπορείτε να ρυθμίσετε την τηλεόραση ώστε να δείχνει κάθε οθόνη ως πλήρη οθόνη. Με αυτό τον τρόπο, κάθε παίκτης βλέπει μόνο το δικό του μέρος του παιχνιδιού, σε προβολή πλήρους οθόνης. Η τηλεόραση χρησιμοποιεί την τεχνολογία 3D για την προβολή και των δύο οθονών.

Για να δείτε τις δύο διαφορετικές πλήρεις οθόνες, θα χρειαστείτε ένα ζευγάρι γυαλιά 3D για κάθε παίκτη.



Τι χρειάζεστε

Για να παίζετε ένα παιχνίδι για δύο παίκτες με αυτή την τηλεόραση, θα χρειαστείτε το κιτ PTA436 της Philips που περιλαμβάνει δύο ζευγάρια γυαλιών Passive 3D (πωλείται ξεχωριστά).

Επίσης, η κονσόλα παιχνιδιών πρέπει να είναι συνδεδεμένη στην τηλεόραση μέσω HDMI.

Έναρξη παιχνιδιού για δύο παίκτες

- 1 - Πατήστε το πλήκτρο **⏏ SOURCE**, επιλέξτε την κονσόλα παιχνιδιών και πατήστε **OK**.
- 2 - Στην κονσόλα παιχνιδιών, ξεκινήστε το παιχνίδι και επιλέξτε τη λειτουργία πολλών ή δύο παικτών. Επιλέξτε τη λειτουργία προβολής με διαίρεση οθόνης.
- 3 - Στην τηλεόραση, πατήστε το πλήκτρο **≡ OPTIONS**, επιλέξτε **🖥️ Εικόνα και ήχος**, στη συνέχεια επιλέξτε **Παιχνίδι 2 παικτών** και πατήστε **OK***.
- 4 - Επιλέξτε τη μορφή προβολής της διαιρεμένης οθόνης, **Δίπλα-δίπλα** ή **Πάνω/κάτω**, και πατήστε **OK**. Η τηλεόραση προβάλλει τις 2 οθόνες ως πλήρεις οθόνες. Για παρακολούθηση των 2 διαφορετικών οθονών, κάθε παίκτης πρέπει να φορέσει ένα από τα δύο γυαλιά - παίκτης 1 ή παίκτης 2.

Είσοδος και έξοδος από την προβολή με διαίρεση οθόνης

Στην προβολή δύο παικτών με διαίρεση οθόνης, μπορείτε να πραγματοποιείτε ανά πάσα στιγμή μετάβαση από τη διαιρεμένη οθόνη προς τη συνδυασμένη προβολή και αντίστροφα, για εμφάνιση του μενού και της βαθμολογίας του παιχνιδιού.

Για εναλλαγή μεταξύ των δύο προβολών, πατήστε **OK** στο τηλεχειριστήριο της τηλεόρασης.

Διακοπή παιχνιδιού για δύο παίκτες

Για διακοπή της προβολής με διαίρεση οθόνης, πατήστε **▲** και επιλέξτε μια άλλη δραστηριότητα.



* Αν η επιλογή "Παιχνίδι 2 παικτών" δεν είναι διαθέσιμη στο μενού, πατήστε το πλήκτρο **3D** στο τηλεχειριστήριο, επιλέξτε **2D** και πατήστε **OK**.

Προδιαγραφές τηλεόρασης

Περιβάλλον

Εξοικονόμηση ενέργειας

Η ρύθμιση Εξοικονόμηση ενέργειας περιλαμβάνει όλες τις ρυθμίσεις της τηλεόρασης που συμβάλλουν στην προστασία του περιβάλλοντος.

Ενώ παρακολουθείτε ένα τηλεοπτικό κανάλι, πατήστε  για να ανοίξετε τις **Ρυθμίσεις Eco**. Οι ενεργές ρυθμίσεις επισημαίνονται με το σύμβολο . Πατήστε ξανά  για έξοδο.

Εξοικονόμηση ενέργειας

Αυτή η ρύθμιση Έξυπνης εικόνας, σε συνδυασμό με το Ambilight, εφαρμόζει στην τηλεόραση την ιδανική ρύθμιση εικόνας για την εξοικονόμηση ενέργειας. Για να την ενεργοποιήσετε, επιλέξτε **Εξοικονόμηση ενέργειας** στις Ρυθμίσεις Eco και πατήστε **OK**.

Για να απενεργοποιήσετε τη ρύθμιση "Εξοικονόμηση ενέργειας", επιλέξτε μια άλλη ρύθμιση Έξυπνης εικόνας.

Απενεργοποίηση οθόνης

Αν ακούτε μόνο μουσική, μπορείτε να σβήσετε την οθόνη της τηλεόρασης για εξοικονόμηση ενέργειας. Επιλέξτε **Απενεργοποίηση οθόνης** και πατήστε **OK**. Για να ενεργοποιήσετε ξανά την οθόνη, πατήστε οποιοδήποτε πλήκτρο στο τηλεχειριστήριο.

Αισθητήρας φωτός

Για εξοικονόμηση ενέργειας, ο ενσωματωμένος αισθητήρας περιβάλλοντος φωτισμού μειώνει τη φωτεινότητα της οθόνης, όταν μειώνεται ο περιβάλλον φωτισμός. Ο ενσωματωμένος αισθητήρας φωτός προσαρμόζει αυτόματα την εικόνα και το Ambilight στις συνθήκες φωτισμού στο χώρο. Για ενεργοποίηση, επιλέξτε **Αισθητήρας φωτός** και πατήστε **OK**. Για απενεργοποίηση, πατήστε ξανά **OK**.

Χρονοδιακόπτης απενεργοποίησης

Αν δεν πατήσετε κανένα πλήκτρο στο τηλεχειριστήριο για διάστημα 4 ωρών ή αν η τηλεόραση δεν λάβει κανένα σήμα για 10 λεπτά, η τηλεόραση απενεργοποιείται αυτόματα για εξοικονόμηση ενέργειας. Επιλέξτε **Χρονοδιακόπτης απενεργ.**

Αν χρησιμοποιείτε την τηλεόραση ως οθόνη ή αν χρησιμοποιείτε ψηφιακό δέκτη (αποκωδικοποιητή) για την παρακολούθηση τηλεόρασης και δεν χρησιμοποιείτε το τηλεχειριστήριο της τηλεόρασης, απενεργοποιήστε το χρονοδιακόπτη απενεργοποίησης.

Εκτός από αυτές τις οικολογικές ρυθμίσεις, η τηλεόρασή σας διαθέτει και άλλες φιλικές προς το περιβάλλον ρυθμίσεις που αφορούν την κατανάλωση ενέργειας.

Χαμηλή κατανάλωση ενέργειας σε κατάσταση αναμονής

Το κορυφαίο στην κατηγορία του και εξαιρετικά προηγμένο ηλεκτρικό κύκλωμα μειώνει την κατανάλωση ρεύματος της τηλεόρασης σε εξαιρετικά χαμηλό επίπεδο, χωρίς να υποβαθμίζεται η σταθερότητα της λειτουργίας της σε κατάσταση αναμονής.

Διαχείριση ισχύος

Το προηγμένο σύστημα διαχείρισης ισχύος της τηλεόρασης εξασφαλίζει την πιο αποδοτική χρήση της ενέργειας. Μπορείτε να ελέγξετε πώς οι προσωπικές ρυθμίσεις στην τηλεόραση, το επίπεδο φωτεινότητας στις εικόνες της οθόνης και οι συνθήκες περιβάλλοντος φωτισμού επηρεάζουν τη σχετική κατανάλωση ισχύος. Για να ελέγξετε τη σχετική κατανάλωση ενέργειας, πατήστε  > **Ρύθμιση** > **Προβολή επιδείξεων** > **Ενεργός έλεγχος** και στη συνέχεια πατήστε **OK**. Επιλέξτε μια ρύθμιση για να ελέγξετε τις αντίστοιχες τιμές.

Ενεργειακό σήμα EE

Το **Ενεργειακό σήμα EE** σας ενημερώνει για την κατηγορία ενεργειακής απόδοσης αυτού του προϊόντος. Όσο πιο πράσινη είναι η κατηγορία ενεργειακής απόδοσης του προϊόντος τόσο λιγότερη ενέργεια καταναλώνει.

Το σήμα περιέχει πληροφορίες σχετικά με την κατηγορία ενεργειακής απόδοσης, τη μέση ενεργειακή κατανάλωση του χρησιμοποιούμενου προϊόντος και τη μέση ενεργειακή κατανάλωση για χρονικό διάστημα 1 έτους. Μπορείτε επίσης να βρείτε τις τιμές της ενεργειακής κατανάλωσης γι' αυτό το προϊόν στην τοποθεσία web της Philips για τη χώρα σας, στη διεύθυνση www.philips.com/TV

Οικολογικό σήμα

Η Philips εστιάζει συνεχώς τις προσπάθειές της στη μείωση του αντίκτυπου που έχουν τα πρωτοποριακά προϊόντα της στο περιβάλλον. Οι προσπάθειές μας στοχεύουν στη φιλικότερη προς το περιβάλλον διαδικασία κατασκευής, τη μείωση των επιβλαβών ουσιών, την ενεργειακά αποδοτική χρήση, την παροχή οδηγιών για το τέλος της ωφέλιμης ζωής του προϊόντος και την ανακύκλωσή του.



Χάρη στις προσπάθειες που καταβάλλουμε για το περιβάλλον, η τηλεόραση αυτή έχει λάβει το **Ευρωπαϊκό Οικολογικό Σήμα** – το λουλούδι – (www.ecolabel.eu). Μπορείτε να βρείτε λεπτομερείς πληροφορίες σχετικά με την κατανάλωση ενέργειας σε κατάσταση αναμονής, την πολιτική εγγύησης, τα ανταλλακτικά και την ανακύκλωση αυτής της τηλεόρασης στην τοποθεσία web της Philips για τη χώρα σας, στη διεύθυνση www.philips.com

Λήξη περιόδου χρήσης

Απόρριψη παλιών προϊόντων και μπαταριών

Το προϊόν σας έχει σχεδιαστεί και κατασκευαστεί με υλικά και εξαρτήματα υψηλής ποιότητας, τα οποία μπορούν να ανακυκλωθούν και να ξαναχρησιμοποιηθούν.



Όταν ένα προϊόν φέρει το σύμβολο ενός διαγραμμένου κάδου απορριμμάτων με ρόδες, αυτό σημαίνει ότι καλύπτεται από την Ευρωπαϊκή Οδηγία 2002/96/ΕΚ.



Ενημερωθείτε σχετικά με το τοπικό σύστημα για τη χωριστή συλλογή ηλεκτρικών και ηλεκτρονικών προϊόντων.

Τηρείτε την ισχύουσα τοπική νομοθεσία και μην απορρίπτετε τα παλιά σας προϊόντα μαζί με τα οικιακά απορρίμματα. Η σωστή απόρριψη των παλιών σας προϊόντων συμβάλλει στην αποφυγή αρνητικών επιπτώσεων για το περιβάλλον και την ανθρώπινη υγεία.

Το προϊόν σας περιέχει μπαταρίες που καλύπτονται από την Ευρωπαϊκή Οδηγία 2006/66/ΕΚ και δεν μπορούν να απορριφθούν μαζί με τα συνηθισμένα οικιακά απορρίμματά σας.



Ενημερωθείτε σχετικά με την ισχύουσα τοπική νομοθεσία για τη χωριστή συλλογή των μπαταριών, επειδή η σωστή απόρριψη θα βοηθήσει στην πρόληψη των αρνητικών συνεπειών για το περιβάλλον και την ανθρώπινη υγεία.

8.2

Ρεύμα

Οι προδιαγραφές του προϊόντος υπόκεινται σε αλλαγές χωρίς προειδοποίηση. Για περισσότερες πληροφορίες σχετικά με το παρόν προϊόν, ανατρέξτε στη διεύθυνση www.philips.com/support

Ρεύμα

- Τροφοδοσία: AC 220-240V +/-10%
- Θερμοκρασία περιβάλλοντος: 5°C έως 35°C
- Κατανάλωση ρεύματος σε κατάσταση αναμονής: < 0,1W
- Λειτουργίες εξοικονόμησης ενέργειας: Αισθητήρας φωτός, λειτουργία Eco, σβήσιμο οθόνης (για ραδιόφωνο), χρονοδιακόπτης αυτόματης απενεργοποίησης, μενού ρυθμίσεων Eco.

Κατηγορία ενεργειακού σήματος

- 42PFL6907 : κατηγορία **A+**
- 47PFL6907 : κατηγορία **A+**

Η τιμή ισχύος που δηλώνεται στην πινακίδα του προϊόντος αντιστοιχεί στην κατανάλωση ισχύος του προϊόντος υπό φυσιολογικές συνθήκες οικιακής χρήσης (IEC 62087 Ed.2). Η μέγιστη τιμή, που δηλώνεται σε παρένθεση, χρησιμοποιείται για σκοπούς ηλεκτρικής ασφάλειας (IEC 60065 Ed. 7.2).

8.3

Λήψη

- Είσοδος κεραίας: 75 ohm ομοαξονική (IEC75)
- Ζώνες δέκτη: Hyperband, S-Channel, UHF, VHF
- DVB: DVB-T (κεραία, επίγεια ψηφιακή τηλεόραση) COFDM 2K/8K, DVB-T2: μόνο για τους τύπους τηλεόρασης ". . . T/12", DVB-C (καλωδιακή τηλεόραση) QAM
- Αναπαραγωγή αναλογικής εικόνας: NTSC, SECAM, PAL
- Αναπαραγωγή ψηφιακής εικόνας: MPEG2 SD/HD (ISO/IEC 13818-2), MPEG4 SD/HD (ISO/IEC 14496-10)
- Αναπαραγωγή ψηφιακού ήχου (ISO/IEC 13818-3)
- Δείτε τις επιλεγμένες χώρες στην πινακίδα με τον τύπο της τηλεόρασης

8.4

Οθόνη

Τύπος

- Τύπος οθόνης: LED Full HD
- Διαγώνιο μέγεθος οθόνης:
 - 42PFL6907: 107 εκ. / 42 ίντσες
 - 47PFL6907: 119 εκ. / 47 ίντσες
- Ανάλυση οθόνης: 1920 x 1080p
- 3D: Easy 3D Clarity 700, παιχνίδια για δύο παίκτες σε πλήρη οθόνη, προσαρμογή βάθους 3D, μετατροπή 2D σε 3D
- Λόγος διαστάσεων: 16:9
- Φωτεινότητα: 400 cd/m²
- Δυναμική αντίθεση: 500.000:1
- Βελτίωση εικόνας: Pixel Precise HD, Perfect Motion Rate 400Hz, Micro Dimming

Αναλύσεις οθόνης

Φορμά εικόνας

Ανάλυση — Ρυθμός ανανέωσης

- 480i - 60 Hz
- 480p - 60 Hz
- 576i - 50 Hz
- 576p - 50 Hz
- 720p - 50 Hz, 60 Hz
- 1080i - 50 Hz, 60 Hz
- 1080p - 24 Hz, 25 Hz, 30 Hz
- 1080p - 50 Hz, 60 Hz

Φορμά Η/Υ

Αναλύσεις (μεταξύ άλλων)

- 640 x 480p — 60 Hz
- 800 x 600p — 60 Hz
- 1024 x 768p — 60 Hz

- 1280 x 768p — 60 Hz
- 1360 x 765p — 60 Hz
- 1360 x 768p — 60 Hz
- 1280 x 1024p — 60 Hz
- 1920 x 1080i — 60 Hz
- 1920 x 1080p — 60 Hz

8.5

Ήχος

- Ισχύς εξόδου (RMS) : 24W (2x12W)
- Ενίσχυση ήχου: Αυτόματη ρύθμιση έντασης, Clear Sound, Incredible Surround

8.6

Πολυμέσα

Συνδέσεις

- USB 2.0
- Ethernet LAN RJ-45
- Wi-Fi 802,11b/g/n (ενσωματωμένο)

Υποστηριζόμενα συστήματα αρχείων μονάδων USB

- FAT 16, FAT 32, NTFS

Μορφή αναπαραγωγής

- Κοντέινερ: 3GP, AVCHD, AVI, DivX®, MPEG-PS, MPEG-TS, MPEG-4, Matroska (MKV), Quicktime (MOV), Windows Media (ASF/WMV/WMA)
- Κωδικοποιητές βίντεο: DivX®, MPEG-1, MPEG-2, MPEG-4 Part 2, MPEG-4 Part 10 AVC (H264), VC-1, WMV9
- Κωδικοποιητές ήχου: AAC, HE-AAC (v1/v2), AMR-NB, Dolby Digital, Dolby Digital Plus, MPEG-1/2/2.5 Layer I/II/III (συμπεριλαμβανομένου MP3), WMA (v2 έως v9.2), WMA Pro (v9/v10)
- Υπότιτλοι:
 - Μορφή: Υπότιτλοι SAMI, SubRip (SRT), SubViewer, DivX®
 - Κωδικοποίηση χαρακτήρων: UTF-8, Κεντρικής Ευρώπης και Ανατολικής Ευρώπης (Windows-1250), Κυριλλικά (Windows-1251), Ελληνικά (Windows-1253), Δυτικής Ευρώπης (Windows-1252)
- Κωδικοποιητές εικόνων: JPEG
- Περιορισμοί:
 - Ο μέγιστος υποστηριζόμενος συνολικός ρυθμός bit για ένα αρχείο πολυμέσων είναι 30 Mbps.
 - Ο μέγιστος υποστηριζόμενος ρυθμός bit βίντεο για ένα αρχείο πολυμέσων είναι 20 Mbps.
 - Η μορφή MPEG-4 AVC (H.264) υποστηρίζεται έως και στο επίπεδο High Profile @ L4.1.
 - Η μορφή VC-1 υποστηρίζεται έως και στο επίπεδο Advanced Profile @ L3.

DivX®

Στη **Βοήθεια**, πατήστε το κουμπί  **Λίστα** και αναζητήστε την επιλογή **DivX® VOD** για να δείτε περισσότερες πληροφορίες.

Υποστηριζόμενες εφαρμογές λογισμικού διακομιστή πολυμέσων με πιστοποίηση (DMS)

- PC - Microsoft Windows XP, Vista ή Windows 7
 - PacketVideo - Twonky Media
 - PacketVideo - TwonkyManager

– Microsoft - Windows Media Player

• Mac OS X

– PacketVideo - TwonkyServer

– PacketVideo - TwonkyManager

• Φορητές συσκευές

– Philips MyRemote - iOS, Android

– Η διαλειτουργικότητα και η απόδοση ενδέχεται να ποικίλλουν, ανάλογα με τις δυνατότητες της φορητής συσκευής και του λογισμικού.

Κανονισμοί ESD

Αυτή η συσκευή πληροί τα κριτήρια απόδοσης A όσον αφορά το ESD (ανοχή στην ηλεκτροστατική εκφόρτιση). Σε περίπτωση που το σύστημα δεν επανέλθει σε λειτουργία SimplyShare λόγω ηλεκτροστατικής εκφόρτισης, απαιτείται η μεσολάβηση του χρήστη.

8.7

Συνδεσιμότητα

Πίσω τμήμα τηλεόρασης

- SCART (ο προσαρμογέας περιλαμβάνεται): Audio L/R, είσοδος CVBS, RGB
- ΥΡbPr: Υ Pb Pr (ο προσαρμογέας περιλαμβάνεται), Audio L/R
- VGA (D-sub 15), είσοδος ήχου (στερεοφωνική υποδοχή mini 3,5 χιλ.)
- Είσοδος ήχου (DVI σε HDMI / VGA) (στερεοφωνική υποδοχή mini 3,5 χιλ.)
- 3 είσοδοι HDMI με ARC (3D)
- USB
- Δίκτυο LAN — (RJ45)

Πλαϊνό τμήμα τηλεόρασης

- 1 είσοδος HDMI με ARC (3D)
- 2 USB
- Έξοδος Audio L/R (οπτική) — συγχρονισμένη οθόνη
- Υποδοχή κοινής διασύνδεσης (CI+/CAM)
- Ακουστικά (στερεοφωνική υποδοχή mini 3,5 χιλ.)

8.8

Διαστάσεις και βάρος

42PFL6907

Πλάτος 954 χιλ.
 Ύψος 562 χιλ.
 Βάθος 36 χιλ.
 Βάρος ±13 κιλά
 . . . με βάση τηλεόρασης
 Ύψος 635 χιλ.
 Βάθος 204 χιλ.
 Βάρος ±15 κιλά



47PFL6907

Πλάτος 1067 χιλ.
 Ύψος 624 χιλ.
 Βάθος 36 χιλ.
 Βάρος ±16 κιλά
 . . . με βάση τηλεόρασης
 Ύψος 700 χιλ.
 Βάθος 204 χιλ.
 Βάρος ±18 κιλά

Λογισμικό τηλεόρασης

9.1

Έκδοση λογισμικού

Για να δείτε την τρέχουσα έκδοση του λογισμικού της τηλεόρασης, πατήστε , επιλέξτε  **Ρύθμιση** και πατήστε **OK**.

Επιλέξτε **Ρυθμίσεις λογισμικού** και πατήστε **OK**.

Επιλέξτε **Πληροφορίες τρέχοντος λογισμικού** και διαβάστε το στοιχείο **Έκδοση: . . .**

9.2



Ενημέρωση λογισμικού

Ενημέρωση λογισμικού μέσω Internet

Αν η τηλεόραση είναι συνδεδεμένη στο Internet, ίσως λάβετε ένα μήνυμα από την TP Vision σχετικά με την ενημέρωση του λογισμικού της τηλεόρασης. Απαιτείται σύνδεση υψηλής ταχύτητας (ευρυζωνική) στο Internet.

Αν λάβετε αυτό το μήνυμα, σας συνιστούμε να πραγματοποιήσετε την ενημέρωση. Επιλέξτε **Ενημέρωση**. Ακολουθήστε τις οδηγίες που εμφανίζονται στην οθόνη.

Μπορείτε επίσης να πραγματοποιήσετε μόνοι σας αναζήτηση για νέες ενημερώσεις.

Για να αναζητήσετε μια ενημέρωση, πατήστε , επιλέξτε  **Ρύθμιση** και πατήστε **OK**.

Επιλέξτε **Ενημέρωση λογισμικού** και πατήστε **OK**.



Ακολουθήστε τις οδηγίες που εμφανίζονται στην οθόνη.

Μόλις ολοκληρωθεί η ενημέρωση, η τηλεόραση θα απενεργοποιηθεί και θα ενεργοποιηθεί ξανά αυτόματα. Αφήστε την τηλεόραση να ενεργοποιηθεί μόνη της. Μην χρησιμοποιήσετε το διακόπτη λειτουργίας  της τηλεόρασης.

Ενημέρωση λογισμικού μέσω USB

Ενδέχεται να απαιτείται ενημέρωση του λογισμικού της τηλεόρασης. Για το σκοπό αυτό, χρειάζεστε έναν υπολογιστή με υψηλής ταχύτητας σύνδεση στο Internet και μια συσκευή μνήμης USB για τη φόρτωση του λογισμικού στην τηλεόραση. Χρησιμοποιήστε μια συσκευή μνήμης USB με διαθέσιμο χώρο 256MB. Βεβαιωθείτε ότι η προστασία εγγραφής είναι απενεργοποιημένη.

1 - Έναρξη της ενημέρωσης στην τηλεόραση

Για να ξεκινήσετε την ενημέρωση του λογισμικού, πατήστε , επιλέξτε  **Ρύθμιση** και πατήστε **OK**.

Επιλέξτε **Ενημέρωση λογισμικού > USB** και πατήστε **OK**.

2 - Αναγνώριση τηλεόρασης

Τοποθετήστε τη συσκευή μνήμης USB στην πλαϊνή υποδοχή της τηλεόρασης, επιλέξτε **Έναρξη** και πατήστε **OK**. Το αρχείο αναγνώρισης εγγράφεται στη συσκευή μνήμης USB.

3 - Λήψη του λογισμικού τηλεόρασης

Συνδέστε τη συσκευή μνήμης USB στον υπολογιστή. Στη συσκευή USB, εντοπίστε το αρχείο **update.htm** και κάντε διπλό κλικ. Κάντε κλικ στην επιλογή **Αποστολή ταυτότητας**. Αν υπάρχει διαθέσιμο νέο λογισμικό, κατεβάστε το αρχείο .zip. Όταν ολοκληρωθεί η λήψη, αποσυμπιέστε το αρχείο .zip και αντιγράψτε το αρχείο **autorun.upg** στη συσκευή μνήμης USB. Μην τοποθετήσετε το αρχείο σε φάκελο.

4 - Ενημέρωση του λογισμικού τηλεόρασης

Συνδέστε ξανά τη μνήμη USB στην τηλεόραση. Η ενημέρωση ξεκινά αυτόματα. Η τηλεόραση απενεργοποιείται για 10 δευτερόλεπτα και στη συνέχεια ενεργοποιείται ξανά. Περιμένετε να ολοκληρωθεί η διαδικασία.

Μην . . .



- χρησιμοποιείτε το τηλεχειριστήριο
- αφαιρέσετε τη συσκευή μνήμης USB από την τηλεόραση

Σε περίπτωση διακοπής ρεύματος στη διάρκεια της ενημέρωσης, μην αφαιρέσετε τη συσκευή μνήμης USB από την τηλεόραση. Όταν το ρεύμα επανέλθει, η τηλεόραση θα συνεχίσει την ενημέρωση.

Όταν ολοκληρωθεί η ενημέρωση, εμφανίζεται στην οθόνη το μήνυμα **Η διαδικασία ολοκληρώθηκε επιτυχώς**.

Αφαιρέστε τη συσκευή μνήμης USB και πατήστε το πλήκτρο  στο τηλεχειριστήριο.

Μην . . .

- πατήσετε το πλήκτρο  δύο φορές
 - χρησιμοποιήσετε το διακόπτη  στην τηλεόραση
- Η τηλεόραση θα απενεργοποιηθεί (για 10 δευτερόλεπτα) και θα ενεργοποιηθεί ξανά αυτόματα. Περιμένετε.

Το λογισμικό της τηλεόρασης έχει ενημερωθεί. Μπορείτε να χρησιμοποιήσετε ξανά την τηλεόραση.

Για να αποτρέψετε την ακούσια ενημέρωση του λογισμικού της τηλεόρασης, διαγράψτε το αρχείο autorun.upg από τη συσκευή μνήμης USB.

9.3

Λογισμικό ανοιχτού πηγαίου κώδικα

Η τηλεόραση περιέχει λογισμικό ανοιχτού πηγαίου κώδικα. Με το παρόν η TP Vision Netherlands B.V. προσφέρεται να καταστήσει διαθέσιμο, εφόσον ζητηθεί, ένα αντίγραφο του πλήρους αντίστοιχου ανοιχτού πηγαίου κώδικα για τα πακέτα λογισμικού ανοιχτού πηγαίου κώδικα που προστατεύονται από δικαιώματα πνευματικής ιδιοκτησίας και χρησιμοποιούνται σε αυτήν τη συσκευή, και για τα οποία αυτή η προσφορά προβλέπεται από τις αντίστοιχες άδειες χρήσης.

Η προσφορά ισχύει έως τρία χρόνια μετά την αγορά του προϊόντος, για οποιοδήποτε άτομο λάβει αυτές τις πληροφορίες. Για να αποκτήσετε τον πηγαίο κώδικα, επικοινωνήστε με τη διεύθυνση open.source@philips.com. Εάν δεν επιθυμείτε να χρησιμοποιήσετε email ή εάν δεν λάβετε απόδειξη επιβεβαίωσης εντός μίας εβδομάδας μετά την αποστολή μηνύματος σε αυτήν τη διεύθυνση email, επικοινωνήστε ταχυδρομικά (στην Αγγλική γλώσσα) στη διεύθυνση . . .

Open Source Team

Η TP Vision Netherlands B.V.
High Tech Campus 5
5656 AE Eindhoven
The Netherlands

9.4

Άδεια χρήσης ανοιχτού κώδικα

Υποστήριξη

10.1

Δήλωση

Δηλώστε τώρα την τηλεόρασή σας και απολαύστε μια σειρά πλεονεκτημάτων όπως πλήρη υποστήριξη (συμπεριλαμβανομένων λήψεων), προνομιακή πρόσβαση σε πληροφορίες για νέα προϊόντα, αποκλειστικές προσφορές και εκπτώσεις, καθώς και την ευκαιρία να κερδίσετε βραβεία ή ακόμα και να συμμετάσχετε σε ειδικές έρευνες για νέες κυκλοφορίες.



Μεταβείτε στη διεύθυνση www.philips.com/welcome



10.2



Χρήση της βοήθειας και της αναζήτησης



Η τηλεόραση αυτή προσφέρει βοήθεια επί της οθόνης. Μπορείτε να βρείτε τις πληροφορίες που αναζητάτε στη λίστα θεμάτων ή να διαβάσετε τη Βοήθεια με τη μορφή βιβλίου με κεφάλαια.

Άνοιγμα της Βοήθειας

Πατήστε  για να ανοίξετε το μενού Αρχικής σελίδας. Επιλέξτε  Βοήθεια και πατήστε **OK**.

Για να δείτε μια αλφαβητική λίστα των θεμάτων, επιλέξτε την καρτέλα  **Λίστα** στη γραμμή μενού. Για να διαβάσετε τη Βοήθεια ως βιβλίο, επιλέξτε  **Βιβλίο** στη γραμμή μενού.

Για να εκτελέσετε τις οδηγίες της Βοήθειας, πρέπει πρώτα να κλείσετε τη Βοήθεια. Για να κλείσετε τη Βοήθεια, πατήστε  ή .

Στις περισσότερες ρυθμίσεις και επιλογές των μενού, μπορείτε να πατήσετε το πλήκτρο  (μπλε πλήκτρο) για να διαβάσετε πληροφορίες σχετικά με τη συγκεκριμένη ρύθμιση ή την επιλογή. Αν υπάρχουν περισσότερες πληροφορίες σχετικά με τη ρύθμιση ή την επιλογή, μπορείτε να πατήσετε ξανά το πλήκτρο  (μπλε πλήκτρο) για να ανοίξετε τη σχετική σελίδα στη Βοήθεια.

Σε ορισμένες δραστηριότητες, όπως το Teletext, τα έγχρωμα πλήκτρα εκτελούν συγκεκριμένες λειτουργίες και δεν μπορείτε να τα χρησιμοποιήσετε για να ανοίξετε τη Βοήθεια.

Η Βοήθεια της τηλεόρασης στο tablet, το smartphone ή στον υπολογιστή σας

Μπορείτε να κάνετε λήψη της Βοήθειας της τηλεόρασης σε μορφή PDF, για να τη διαβάσετε στο smartphone, στο tablet ή στον υπολογιστή σας.

Για να ακολουθείτε πιο εύκολα τις οδηγίες που περιλαμβάνουν πολλά βήματα, μπορείτε να εκτυπώνετε τις σχετικές σελίδες της Βοήθειας από τον υπολογιστή σας.

Για να κάνετε λήψη της Βοήθειας (εγχειρίδιο χρήστη), μεταβείτε στη διεύθυνση www.philips.com/support

10.3

Ηλεκτρονική βοήθεια

Για την επίλυση οποιουδήποτε προβλήματος σχετικά με την τηλεόρασή σας, μπορείτε να συμβουλευτείτε την ηλεκτρονική υποστήριξη της Philips. Επιλέξτε τη γλώσσα σας και εισαγάγετε τον αριθμό μοντέλου του προϊόντος.

Μεταβείτε στη διεύθυνση www.philips.com/support.

Στον ιστότοπο της υποστήριξης θα βρείτε τον αριθμό τηλεφωνικής υποστήριξης στη χώρα σας, μέσω του οποίου μπορείτε να επικοινωνείτε μαζί μας, καθώς και απαντήσεις σε συχνές ερωτήσεις (FAQ). Σε ορισμένες χώρες μπορείτε επίσης να συζητήσετε με κάποιον από τους συνεργάτες μας και να κάνετε τις ερωτήσεις σας απευθείας ή μέσω email. Μπορείτε να κάνετε λήψη νέου λογισμικού για την τηλεόρασή σας ή του εγχειριδίου της τηλεόρασης για να το διαβάσετε σε υπολογιστή. Μπορείτε να μας στείλετε τις ερωτήσεις σας μέσω email ή, σε ορισμένες χώρες, μπορείτε να συνομιλήσετε ηλεκτρονικά με κάποιον από τους συνεργάτες μας.

10.4

Εξυπηρέτηση Καταναλωτών

Για υποστήριξη, μπορείτε να τηλεφωνήσετε στο Κέντρο Εξυπηρέτησης Πελατών της χώρας σας. Μπορείτε να βρείτε τον αριθμό τηλεφώνου στην έντυπη τεκμηρίωση που συνοδεύει την τηλεόρασή σας. Εναλλακτικά, επισκεφθείτε τη διεύθυνση www.philips.com/support.

Αριθμός μοντέλου τηλεόρασης και αριθμός σειράς

Ίσως σας ζητηθεί να δώσετε τον αριθμό μοντέλου και τον αριθμό σειράς της τηλεόρασης. Μπορείτε να βρείτε αυτούς τους αριθμούς στην ετικέτα της συσκευασίας ή στην ετικέτα τύπου που βρίσκεται στο πίσω ή στο κάτω μέρος της τηλεόρασης.

Πνευματικά δικαιώματα και άδειες

HDMI



HDMI®

Τα HDMI και HDMI High-Definition Multimedia Interface και το λογότυπο HDMI είναι εμπορικά σήματα ή κατατεθέντα σήματα της HDMI Licensing LLC στις Ηνωμένες Πολιτείες και άλλες χώρες.

Dolby



Dolby®

Κατασκευάστηκε με την άδεια της Dolby Laboratories. Το Dolby και το σύμβολο του διπλού D είναι εμπορικά σήματα της Dolby Laboratories.

Skype



Το **Skype™** είναι εμπορικό σήμα της Skype Limited ή των συνδεδεμένων με αυτήν εταιρειών.

DivX



ΠΛΗΡΟΦΟΡΙΕΣ ΓΙΑ ΤΟ ΒΙΝΤΕΟ DIVX: Το DivX® είναι μια ψηφιακή μορφή βίντεο που έχει δημιουργηθεί από την DivX, LLC, θυγατρική της Rovi Corporation. Η παρούσα συσκευή είναι μια επίσημη συσκευή DivX Certified® για αναπαραγωγή βίντεο DivX. Επισκεφθείτε τη διεύθυνση divx.com για περισσότερες πληροφορίες και εργαλεία λογισμικού για τη μετατροπή των αρχείων σας σε βίντεο DivX.

ΠΛΗΡΟΦΟΡΙΕΣ ΓΙΑ ΤΟ DIVX VIDEO-ON-DEMAND:

Προκειμένου να είναι δυνατή η αναπαραγωγή ταινιών DivX Video-on-Demand (VOD) που έχετε αγοράσει, αυτή η συσκευή DivX Certified® πρέπει να δηλωθεί.

Για να λάβετε τον κωδικό εγγραφής, εντοπίστε την ενότητα DivX VOD στο μενού ρύθμισης της συσκευής. Για περισσότερες πληροφορίες σχετικά με το πώς να ολοκληρώσετε την εγγραφή, μεταβείτε στη διεύθυνση vod.divx.com.

Microsoft

Windows Media

Η ονομασία Windows Media είναι εμπορικό σήμα ή σήμα κατατεθέν της Microsoft Corporation στις Ηνωμένες Πολιτείες ή/και σε άλλες χώρες.

Microsoft PlayReady

Οι ιδιοκτήτες περιεχομένου χρησιμοποιούν την τεχνολογία πρόσβασης περιεχομένου Microsoft PlayReady™ για να προστατέψουν την πνευματική τους ιδιοκτησία, συμπεριλαμβανομένου του περιεχομένου που προστατεύεται από τη σχετική νομοθεσία.

Αυτή η συσκευή χρησιμοποιεί την τεχνολογία PlayReady για πρόσβαση σε περιεχόμενο με προστασία PlayReady ή/και σε περιεχόμενο με προστασία WMDRM. Αν η συσκευή δεν εφαρμόσει σωστά τους περιορισμούς σχετικά με τη χρήση περιεχομένου, οι κάτοχοι περιεχομένου μπορούν να ζητήσουν από τη Microsoft να ανακαλέσει τη δυνατότητα της συσκευής να υποστηρίζει περιεχόμενο με προστασία PlayReady. Η ανάκληση δεν επηρεάζει την πρόσβαση σε μη προστατευμένο περιεχόμενο ή περιεχόμενο που προστατεύεται από άλλες τεχνολογίες πρόσβασης σε περιεχόμενο. Οι κάτοχοι περιεχομένου ενδέχεται να σας ζητήσουν να αναβαθμίσετε το PlayReady προκειμένου να είναι δυνατή η πρόσβαση στο περιεχόμενό τους. Αν απορρίψετε μια αναβάθμιση, δεν θα μπορείτε να αποκτήσετε πρόσβαση στο περιεχόμενο που απαιτεί την αναβάθμιση.

Άλλα εμπορικά σήματα

Όλα τα υπόλοιπα σήματα κατατεθέντα ή μη είναι ιδιοκτησία των αντίστοιχων ιδιοκτητών τους.

Ευρετήριο

3

- 3D, 2D σε 3D 44
- 3D, ιδανική προβολή 44
- 3D, καθαρισμός γυαλιών 45
- 3D, προειδοποίηση για την υγεία 45

A

- Active Control 20
- Ambilight, απενεργοποίηση τηλεόρασης 42
- Ambilight, δυναμικό 41
- Ambilight, ενεργοποίηση ή απενεργοποίηση 41
- Ambilight, λειτουργία 41
- Ambilight, ρύθμιση 41
- Ambilight, τοποθέτηση 41
- Ambilight, τοποθέτηση τηλεόρασης 6

C

- CAM - Μονάδα περιορισμένης πρόσβασης 12
- CAM, εγκατάσταση 13
- CI+ 12

D

- DivX® VOD 51
- DMR - Απόδοση ψηφιακών μέσων 9
- DVB 30
- DVB, ρυθμίσεις 31
- DVI, σύνδεση 10

E

- EasyLink 11
- EasyLink, συνδέσεις 10
- ESD 68

G

- Gamma 39

H

- HbbTV 34
- HDCP, προστασία κατά της αντιγραφής 10
- Home Cinema, εξισορρόπηση έντασης ήχου 15
- Home Cinema, πολυκάναλος ήχος 15

I

- Interactive TV 34

O

- Online TV 49

P

- Perfect Pixel HD Engine 39
- Pixel Plus link 12

S

- Skype 59
- Skype, μονάδες 63
- Skype, ιστορικό 62
- Skype, έξοδος 64
- Skype, ήχος κλήσης 63
- Skype, αλλαγή κωδικού πρόσβασης 64

- Skype, αποκλεισμός επαφής 61
- Skype, αυτόματη είσοδος 63
- Skype, βιντεοκλήση 61
- Skype, δοκιμή κάμερας 63
- Skype, ειδοποιήσεις 63
- Skype, επαφές 60
- Skype, κατάσταση σύνδεσης 60
- Skype, κλήση αριθμών τηλεφώνου 62
- Skype, λήψη κλήσεων 62
- Skype, νέος λογαριασμός 59
- Skype, σίγαση 61
- Skype, σύνδεση 59
- Skype, συμβάν 62
- Skype, τηλεφωνητής 63
- Skype, φωνητική κλήση 61
- Smart TV, αρχική σελίδα 47
- Smart TV, εγγραφή 46
- Smart TV, κωδικός PIN 46

T

- Teletext 33
- Teletext, διπλή οθόνη 33
- Teletext, επιλογές 33
- Teletext, επισκόπηση T.O.P. 33
- Teletext, πάγωμα 33
- Teletext, ρύθμιση 34

W

- Wi-Fi smart screen, γραμμή εργαλείων 58
- Wi-Fi smart screen, γραμμή καναλιών 57
- Wi-Fi smart screen, παρακολούθηση TV 57
- WPS -Ρύθμιση με προστασία Wi-Fi 7
- WPS, κωδικός PIN 8
- WWW. 47

A

- Άκρα οθόνης 39

E

- Ένταση ακουστικών 40
- Έξοδος ήχου - Οπτική 11

H

- Ήχος πλήκτρου 43

O

- Όνομα δικτύου τηλεόρασης 9

A

- Αισθητήρας υπέρυθρων 25
- Αισθητήρας φωτός 66
- Ανάρτηση σε τοίχο, VESA 6
- Αναμονή 23
- Αντιγραφή λίστας καναλιών 29
- Αντιγραφή λίστας καναλιών, αντιγραφή 30
- Αντιγραφή λίστας καναλιών, φόρτωση 30
- Απόσταση παρακολούθησης 6
- Αρχική γλώσσα 37
- Αρχεία μουσικής, αναπαραγωγή 50
- Αρχεία βίντεο, αναπαραγωγή 50
- Ατμοσφαιρικός φωτισμός 42
- Αυτόματη αλλαγή υπότιτλων 12
- Αυτόματη ενημέρωση καναλιών 29

B

- Βιντεοκλάμπ 48
- Βοήθεια, από tablet 72

Βοήθεια, χρήση 72

Γ

Γενική πρόσβαση 42
Γλώσσα ήχου 37
Γλώσσα, μενού 38
Γονική διαβάθμιση 28
Γρήγορες ρυθμίσεις εικόνας 19
Γρήγορη εκκίνηση 23
Γυαλιά 3D, τύπος 44
Γυαλιά 3D, χρήση 44

Δ

Δίκτυο, DHCP 8
Δίκτυο, ασύρματο 7
Δίκτυο, ενσύρματο 9
Δίκτυο, κωδικός πρόσβασης 8
Δίκτυο, ρυθμίσεις 9
Δίκτυο, Στατική διεύθυνση IP 8
Δρομολογητής δικτύου 7

Ε

Εικονίδιο συσκευής 36
Εγγραφές, μενού αρχικής σελίδας 53
Εγγραφή 52
Ενεργειακό σήμα EE 66
Ενεργοποίηση και απενεργοποίηση 23
Εξοικονόμηση ενέργειας 66
Επιλογές, σε κανάλι 26
Επανεγκατάσταση τηλεόρασης 29
Εργοστασιακές ρυθμίσεις 29
Ευρωπαϊκό οικολογικό σήμα 66
Εφέ ήχου 43
Εφαρμογές, συλλογή 48
Εφαρμογή Internet 47
Εφαρμογή MyRemote, Control 56
Εφαρμογή MyRemote, JointSpace 54
Εφαρμογή MyRemote, SimplyShare 55
Εφαρμογή MyRemote, Wi-Fi smart screen 57
Εφαρμογή MyRemote, μενού 55
Εφαρμογή MyRemote, δίκτυο 54
Εφαρμογή MyRemote, εκδόσεις 53
Εφαρμογή MyRemote, λήψη 55
Εφαρμογή MyRemote, οδηγός προγράμματος τηλεόρασης 56
Εφαρμογή, αναζήτηση 47
Εφαρμογή, κλείδωμα 48
Εφαρμογή, προτεινόμενη 47
Εφαρμογή, σχόλια 48

Η

Ηλεκτρονική υποστήριξη 72
Ηχεία/Ακουστικά 43
Ηχητική περιγραφή 43

Ι

Ισορροπία 40

Κ

Καθυστέρηση αναμονής 23
Κανάλι, μετονομασία 27
Κανάλι, αγαπημένο 27
Κανάλι, αλλαγή 25
Κανάλια, αλλαγή σειράς 28
Κανάλια, ενημέρωση 29
Κανάλια, επανεγκατάσταση 29
Κατάσταση 26

Κατανάλωση ρεύματος 66
Κλείδωμα καναλιού 28
Κονσόλα παιχνιδιού, σύνδεση 15
Κωδικός κλειδώματος για παιδιά 28

Λ

Λήξη περιόδου χρήσης 67
Λίστα καναλιών, Νέα 29
Λίστα προγραμμάτων 35
Λίστες καναλιών 26
Λειτουργία ρυθμού συμβόλων 31
Λειτουργία συχνότητας δικτύου 31
Λογισμικό ανοιχτού πηγαίου κώδικα 70
Λογισμικό διακομιστή πολυμέσων 9
Λογισμικό, ενημέρωση μέσω Internet 70
Λογισμικό, ενημέρωση μέσω USB 70
Λογισμικό, τρέχουσα έκδοση 70

Μ

Μέγεθος βήματος συχνότητας 31
Μήνυμα ενημέρωσης καναλιού 29
Μαύρες γραμμές 32
Μενού Αρχικής σελίδας 46
Μενού Πηγή 36
Μετάδοση ροής βίντεο 49
Μνήμη Internet, εκκαθάριση 9
Μονάδα USB flash, σύνδεση 18
Μονοφωνικός/Στερεοφωνικός ήχος 40
Μορφή αναπαραγωγής 68

Ο

Ομιλία 43
Οδηγίες ασφαλείας 20
Οδηγός προγράμματος 34
Οδηγός προγράμματος, πληροφορίες 35
Οδηγός σύνδεσης 9
Οθόνη, απενεργοποίηση 50

Π

Παιχνίδι ή υπολογιστής, παιχνίδι 65
Παιχνίδι ή υπολογιστής, υπολογιστής 19
Παιχνίδι, δύο παίκτες 65
Παιχνίδι, παίζω 65
Παρακολούθηση TV 25
Πληκτρολόγιο USB 17
Πληκτρολόγιο, σύνδεση 17
Ποιότητα λήψης 32
Ποντίκι USB 17
Ποντίκι, σύνδεση 17
Προβλήματα ακοής 42
Προκαθορισμένοι ρυθμοί συμβόλων 31
Προτιμώμενη μορφή ήχου 40

Ρ

Ραδιοφωνικό κανάλι 26
Ρολόι 38
Ρολόι τηλεόρασης 38
Ρυθμίσεις EasyLink 12
Ρυθμίσεις Eco 66
Ρυθμίσεις ήχου 40
Ρυθμίσεις εικόνας 38
Ρυθμός συμβόλων 31

Σ

Σάρωση συχνότητων 31
Σύνδεση HDMI, συμβουλές 10
Σύνδεση SCART, συμβουλές 10

Σύνδεση VGA, συμβουλές 11
Σύνδεση ΥΡbPr, συμβουλές 10
Σύνδεση κεραίας 7
Σύνδεση κεραίας, συμβουλές 9
Σκληρός δίσκος USB, εγκατάσταση 16
Σκληρός δίσκος USB, πληροφορίες 16
Στυλ ήχου 40
Στυλ εικόνας 39
Συγχρονισμός ήχου και εικόνας 14, 14
Συνδέσεις, λίστα 35
Συνδυσασμένη ένταση καναλιών 43
Συχνότητα δικτύου 31

T

Ταινίες προς ενοικίαση 48
Τηλεόραση on demand 49
Τηλεχειριστήριο, μπαταρίες 25
Τηλεχειριστήριο, πλήκτρα 24
Τοποθέτηση τηλεόρασης 41
Τοποθεσία Κατάστημα 40

Υ

Υπότιτλοι 37
Υπότιτλοι, Pause TV 52
Υπότιτλοι, εγγραφή 53
Υπενθύμιση, πρόγραμμα 35
Υποδοχή κοινής διασύνδεσης 13
Υποδοχή τροφοδοσίας 6

Φ

Φροντίδα οθόνης 21
Φωτογραφική μηχανή, σύνδεση 18
Φωτογραφίες, παρουσίαση 50

X

Χειροκίνητη εγκατάσταση 32
Χρώμα Ambientlight 42
Χρώμα τοίχου 42
Χρονοδιακόπτης απενεργοποίησης 66
Χρονοδιακόπτης αυτόματης διακοπής λειτουργίας 38

Ψ

Ψηφιακό κείμενο 33



Contact information

Argentina

0800 444 7749
Buenos Aires 0810 444 7782

België / Belgique

070 700 035 (0,15€/min.)

Bosna i Hercegovina

033 941 251 (Lokalni poziv)

Brazil

0800 701 0245
Sao Paulo 2938 0245

България

02 4916 273 (Национален номер)

Česká republika

228880895 (Místní tarif)

Danmark

3525 8314

Deutschland

0180 501 04 69 (0,14€/Min.)

Ελλάδα

2111983028 (Εθνική κλήση)

España

902 88 10 83 (0,10€ + 0,08€/min.)

Estonia

6683061 (Kohalikud kõned)

France

01 57 32 40 50 (local)

Hrvatska

01 777 66 01 (Lokalni poziv)

Italia

0245 28 70 14 (chiamata nazionale)

Ireland

0818 210 140 (national call)

Northern Ireland

0844 338 04 88 (5p/min BT landline)

Қазақстан

8 10 800 2000 00 04 (free)

Latvia

6616 3263 (Vietējais tarifs)

Lithuania

8 5 214 0293 (Vietinaiš tarifais)

Luxembourg / Luxemburg

2487 1100 (Nationale Ruf / appel national)

Magyarország

06 1 700 8151 (Belföldi hívás)

Nederland

0900 202 08 71 (0,10€/min.)

Norge

22 97 19 14

Österreich

0820 40 11 33 (0,145€/Min.)

Polska

22 397 15 04 (Połączenie lokalne)

Portugal

707 78 02 25 (0,12€/min. - Móvel
0,30€/min.)

România

031 6300042 (Tarif local)

Россия

8-800-22 00004 (бесплатно)

Suisse / Schweiz / Svizzera

0848 000 291 (0,081 CHF/Min.)

Србија

011 321 6840 (Lokalni poziv)

Slovakia

2 332 154 93 (Vnútroštátny hovor)

Slovenija

1 888 83 12 (Lokalni klic)

Suomi

09 88 62 50 40

Sverige

08 5792 9096 (lokalsamtal)

ประเทศไทย (Thailand)

02 652 7650

Türkiye

444 8 445

United Kingdom

0844 338 04 88 (5p/min BT landline)

Україна

0-800-500-480 (безкоштовно)

www.philips.com/support

Non-contractual images / Images non contractuelles / Außervertragliche Bilder

Specifications are subject to change without notice.

Philips and the Philips' shield emblem are registered trademarks of Koninklijke Philips Electronics N.V. and are used under license from Koninklijke Philips Electronics N.V.

All registered and unregistered trademarks are property of their respective owners.

2012 © TP Vision Netherlands B.V. All rights reserved.

www.philips.com

