

Register your product and get support at
www.philips.com/welcome

6432 series

Vejledning

43PUS6432
49PUS6432
55PUS6432

PHILIPS

Indhold

1 Nyheder	4
1.1 Menu, der indeholder alle kilder	4
1.2 Mest populære	4
1.3 Mediebrowser	5
2 Opsætning	6
2.1 Læs om sikkerhed	6
2.2 TV-stander og vægmontering	6
2.3 Tip om placering	6
2.4 Strømkabel	6
2.5 Antennekabel	7
2.6 Parabolantenne	7
3 Fjernbetjening	8
3.1 Tastoversigt	8
3.2 Stemmesøgning	9
3.3 IR-sensor	10
3.4 Batterier	10
3.5 Rengøring	10
4 Tænd/sluk	11
4.1 Tændt eller Standby	11
4.2 Knapper på TV	11
5 Kanaler	12
5.1 Satellitinstallation	12
5.2 Antenne-/kabelinstallation	15
5.3 Kopiering af kanalliste	17
5.4 Om kanaler	17
6 Tilslut enheder	24
6.1 Om tilslutninger	24
6.2 HDMI-porte	24
6.3 Y Pb Pr – Komponent	26
6.4 SCART	26
6.5 Lydudgang - optisk	26
6.6 CAM med smartkort – CI+	26
6.7 Home Theatre System - HTS	27
6.8 Smartphones og tablets	28
6.9 Blu-ray-afspiller	28
6.10 DVD-afspiller	29
6.11 Bluetooth – højttalere og controllere	29
6.12 Øretelefoner	30
6.13 Spillekonsol	30
6.14 Controller	31
6.15 USB-harddisk	31
6.16 USB-tastatur	32
6.17 USB-flash-drev	33
6.18 Fotokamera	33
6.19 Videokamera	33
6.20 Computer	34
7 Tilslut dit Android TV	35
7.1 Netværk og internet	35
7.2 Google-konto	38
7.3 Philips App-galleri	38
7.4 Android-indstillinger	39
7.5 Startmenu	39
8 Apps	41
8.1 Om Apps	41
8.2 Google Play	41
8.3 Start eller stop en App	42
8.4 Låsning af apps	42
8.5 Administrer apps	43
8.6 Lagring	44
9 Internettet	45
9.1 Start internettet	45
9.2 Muligheder på internettet	45
10 TV-menu	46
10.1 Om TV-menuen	46
10.2 Åbn TV-menuen	46
11 Kilder	47
11.1 Skift til en enhed	47
11.2 Indstillinger for en TV-indgang	47
11.3 Enhedens navn og type	47
11.4 Computer	47
12 Indstillinger	49
12.1 Hyppige indstillinger	49
12.2 Billede	49
12.3 Lyd	54
12.4 Ambilight-indstillinger	56
12.5 Eco-indstillinger	59
12.6 Generelle indstillinger	59
12.7 Ur, region og sprog	62
12.8 Universaladgang	64
12.9 Børnesikring	65
13 Videoer, fotos og musik	67
13.1 Fra en USB-forbindelse	67
13.2 Fra en computer eller en hukommelsesenhed tilsluttet netværket (NAS)	67
13.3 Fra en Cloud Storage Service	67
13.4 Menuen Favorit-programmer, Mest populære, Sidst afspillet	67
13.5 Afspil dine videoer	67
13.6 Se dine fotos	68
13.7 Afspil din musik	68
14 TV-guide	70
14.1 Det skal du bruge	70
14.2 TV-guidedata	70
14.3 Brug af TV-guiden	70
15 Optagelse og TV på pause	72
15.1 Optagelse	72
15.2 Pause TV	73
16 Smartphones og tablets	74
16.1 Philips TV Remote App	74
16.2 Google Cast	74
16.3 AirPlay	74
16.4 MHL	74
17 Spil	75
17.1 Det skal du bruge	75
17.2 Spil et spil	75
18 Ambilight	76
18.1 Ambilight, Til eller Fra.	76
18.2 Sluk Ambilight	76
18.3 Ambilight-indstillinger	76
19 Mest populære	78
19.1 Om Mest populære	78
19.2 Nu på dit TV	78
19.3 TV on Demand	78
19.4 Video-on-demand	78
20 Netflix	80

21 Multi View	81
21.1 Tekst-TV og TV	81
21.2 HDMI og TV	81
21.3 NetTV og TV	81
21.4 NetTV og HDMI	81
22 Software	82
22.1 Opdater software	82
22.2 Softwareversion	82
22.3 Open source-software	82
22.4 Open Source-licens	83
22.5 Meddelelser	110
23 Specifikationer	111
23.1 Miljø	111
23.2 Strøm	111
23.3 Operativsystem	111
23.4 Modtagelse	112
23.5 Skærmtype	112
23.6 Skærmens indgangsopløsning	112
23.7 Dimensioner og vægt	112
23.8 Tilslutningsmuligheder	112
23.9 Lyd	113
23.10 Multimedie	113
24 Hjælp og support	114
24.1 Registrer dit TV	114
24.2 Brug af Hjælp	114
24.3 Fejlfinding	114
24.4 Onlinehjælp	116
24.5 Support og reparation	116
25 Sikkerhed og pleje	117
25.1 Sikkerhed	117
25.2 Vedligeholdelse af skærmen	118
26 Vilkår for anvendelse	119
26.1 Brugsvilkår - TV	119
26.2 Vilkår for anvendelse – Philips App-galleriet	119
27 Ophavsrettigheder	120
27.1 MHL	120
27.2 Ultra HD	120
27.3 HDMI	120
27.4 Dolby Digital Plus	120
27.5 DTS Premium Sound™	120
27.6 Microsoft	120
27.7 Wi-Fi Alliance	120
27.8 Kensington	121
27.9 Andre varemærker	121
28 Ansvarsfraskrivelse vedrørende tjenester og/eller software fra tredjeparter	122
Indeks	123

Nyheder





Menu, der indeholder alle kilder

Om menu, der indeholder alle kilder

Første gang du trykker på  SOURCES, kan du se anvisninger om, hvordan du indstiller kildemenuen.

Den forbedrede kildemenu indeholder den normale kildemenu, den brugervenlige TV-guide, og du kan også bruge **+** (plustasten) til at indstille en påmindelse eller planlægge en optagelse i TV-guiden.

En menu, der indeholder alle kilder, en nyindrettet TV-guide og en ny nem programbrowser.

Din liste over favorit kanaler  er nu en del af  menuen Kilder. Det samme gælder for kanallister fra begge tunere  Antenne/kabel og  Satellit.

Den nye menu Kilder har alle tilsluttede enheder på listen, men også alle tunere, så i menuen Kilder finder brugeren alle mulige 'kilder' for TV.

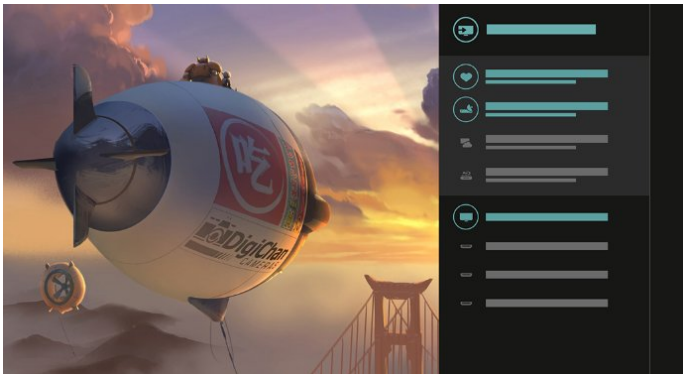

Skift fra tuner, kanal og TV-guide

Vælg tunerkilde, og tryk på **>** for at åbne listen over kanaler. Tryk på **>** igen for at åbne  TV-guiden for at se, hvad der sker. Tryk på **<** for at vende tilbage til listen over kanaler.



Forbedret TV-guide

En tydelig og flottere TV-guide. Vælg et program, og læs programoplysningerne, eller tryk på **+** for at indstille en påmindelse eller planlægge en optagelse.

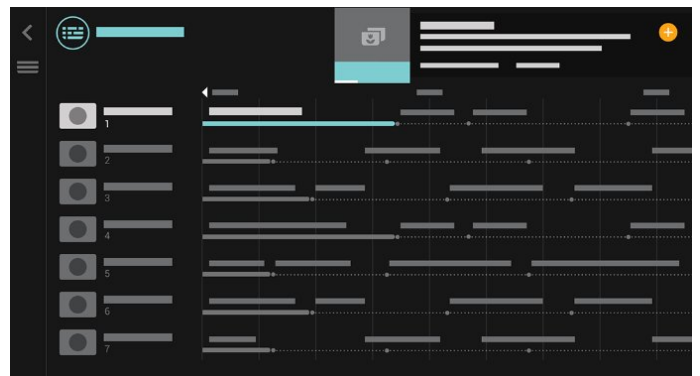

Mest populære

Med  TOP PICKS anbefaler dit TV aktuelle TV-programmer, de nyeste lejevideoer og online TV-tjenester, du kan se.

1 - Tryk på  TOP PICKS.

2 - Vælg et program, og brug **+** (plustasten) til at planlægge en optagelse, indstille en påmindelse eller se programmet.

3 - Brug **pile-/navigationstasterne** til at vælge 3 prikker til højre øverst på skærmen, og tryk derefter på **OK** for at åbne menuen **OPTIONS**.

Vælg  for at optage, eller vælg  for at indstille en påmindelse



Vælg **♥** for at markere som foretrukne

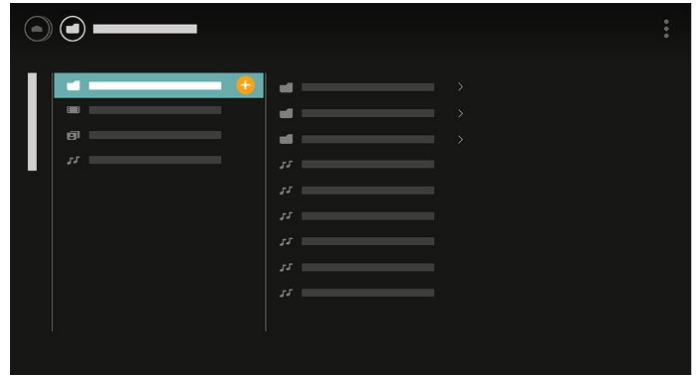

4 - Under afspilning er der en ekstra betjeningsbjælke i bunden af skærmen, brug pilene og tasten **OK**, for at vælge hvad du vil.

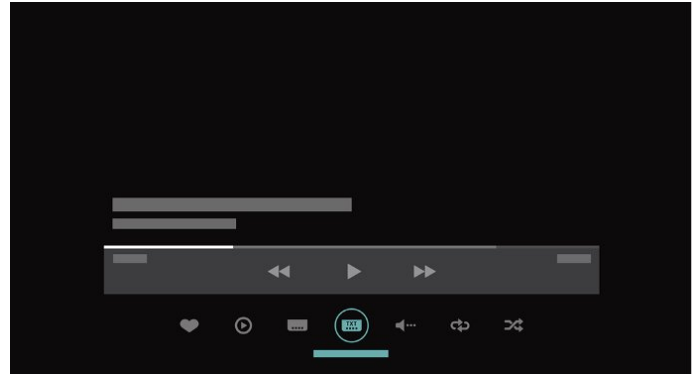

1.3

Mediebrower

Gennemse dine medier, som du ønsker, eller marker nemt enhver kanal, sang eller foto som en favorit.

1 - Tryk på **+** (plustasten) for at markere en video, sang eller foto som en favorit.

2 - Du kan se videoer, sange og fotos i gittervisning eller listevisning.

3 - Brug pile-/navigationstasterne til at vælge 3 prikker til højre øverst på skærmen, og tryk derefter på **OK** for at åbne menuen **OPTIONS**.

Gittervisning

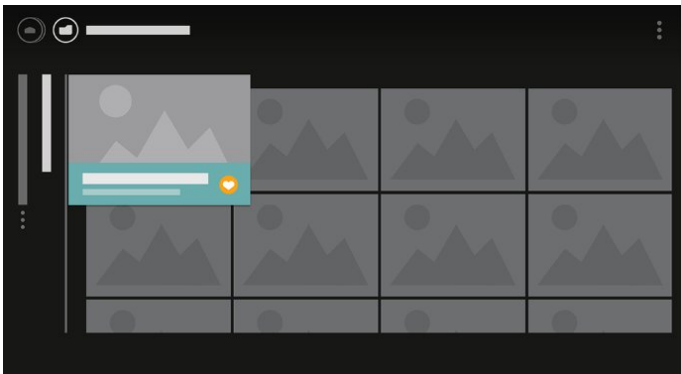

Listevisning

Opsætning

2.1

Læs om sikkerhed

Læs sikkerhedsanvisningerne, før du anvender TV'et.

Du kan finde flere oplysninger i **Hjælp** ved at vælge **Søgeord** og finde **Sikkerhedsanvisninger**.

2.2

TV-stander og vægmontering

TV-stander

Du finder anvisningerne til montering af TV-standeren i den medfølgende Lynhåndbog. Har du mistet denne vejledning, kan du downloade den fra www.philips.com.

Brug modelnummeret på TV'et til at finde **Lynhåndbogen** til download.

Vægmontering

Dit TV er også forberedt til et VESA-kompatibelt vægbeslag (sælges separat). Brug følgende VESA-kode, når du køber vægbeslaget ...

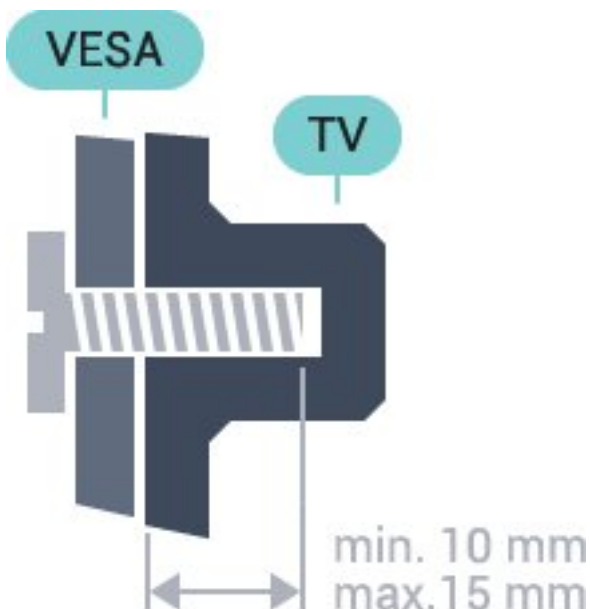

- 32PFS6402
VESA MIS-F 100x100, M4
- 43PUS6432, 43PUS6452
VESA MIS-F 200x200, M6
- 49PUS6432, 49PUS6452
VESA MIS-F 400x200, M6

- 55PUS6432, 55PUS6452
VESA MIS-F 400x200, M6

Forberedelse

Tag først de 4 plastiskruehætter ud af gevindhullet bag på TV'et.

Sørg for, at metalskruerne, der skal anvendes til at montere TV'et på det VESA-kompatible beslag, går ca. 10 mm ind i TV'ets gevindhuller.

Forsigtig

Vægmontering af TV'et kræver særlig ekspertise og bør kun udføres af kvalificerede fagfolk.

Vægmonteringen til TV'et skal overholde sikkerhedskravene i forhold til TV'ets vægt. Læs også sikkerhedsforanstaltningerne, før du placerer TV'et. TP Vision Europe B.V. kan ikke tilskrives noget ansvar for forkert montering eller montering, der resulterer i en ulykke eller personskaade.

2.3

Tip om placering

- Placer TV'et et sted, hvor der ikke falder lys direkte på skærmen.
- Placer TV'et højst 15 cm fra væggen.
- Den ideelle synsafstand til TV'et er 3 gange skærmens diagonale længde. Når du sidder ned, bør dine øjne befinde sig ud for midten af skærmen.

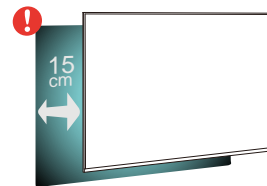

2.4

Strømkabel

- Sæt strømkablet i stikket **POWER** bag på TV'et.
- Kontroller, at strømkablet er sat korrekt i stikket.
- Kontroller, at stikket i stikkontakten hele tiden er tilgængeligt.
- Når du tager ledningen ud, skal du altid holde i stikket, aldrig i ledningen.

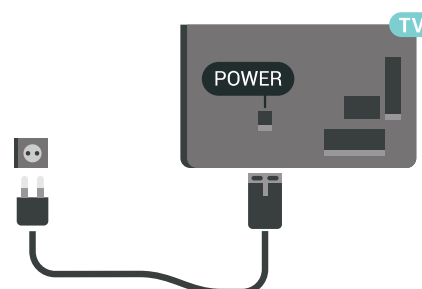

Selvom dette TV har et meget lavt strømforbrug i standby-tilstand, bør stikket tages ud af stikkontakten, hvis TV'et ikke skal benyttes i en længere periode for at spare energi.

2.5

Antennekabel

Tilslut antennestikket til Antennetilslutningen bag på TV'et, og kontrollér, at det sidder korrekt.

Du kan tilslutte din egen antenne eller et antennesignal fra en antenneforening. Brug et IEC koaksialt 75 Ohm RF-antennestik.

Brug denne antennetilslutning til DVB-T- og DVB-C-indgangssignaler.

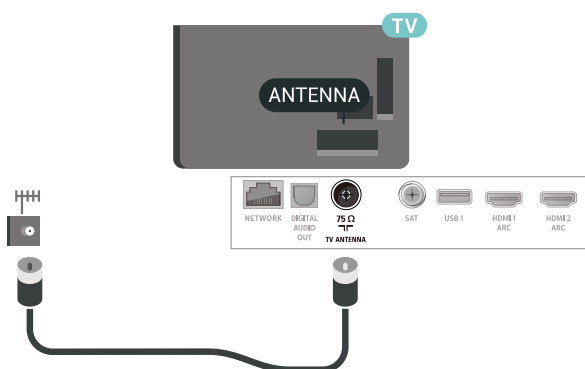

2.6

Parabolantenne

Sæt satellitstikket af F-typen i satellittilslutningen SAT bag på TV'et.

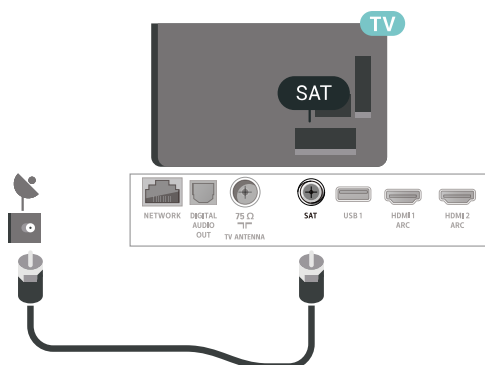

Fjernbetjening

Tastoversigt

Top

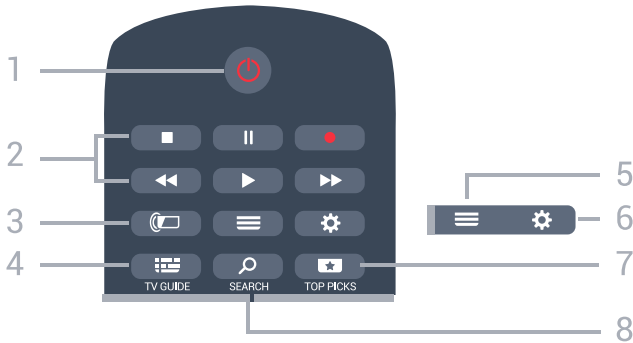

1 - Standby / Til

Tænder TV'et, eller sætter det på standby.

2 - Afspil og optag

- Afspil , for at afspille.
- Pause , for at sætte afspilning på pause
- Stop , for at stoppe afspilning
- Tilbagespoling , for at spole tilbage
- Hurtigt frem , for at spole hurtigt frem
- Optag , for at starte optagelse

3 - Ambilight

Sådan vælger du en Ambilight-stil.

4 - TV GUIDE

Åbner eller lukker TV-guiden.

5 - LIST

Åbner eller lukker kanallisten.

6 - Indstillinger

Åbner Hyppige indstillinger.

7 - TOP PICKS

Åbner menuen med anbefalede programmer, Video-on-demand (lejevideoer) eller online-TV (Catch Up TV).

Hvis funktionen er tilgængelig.

8 - SEARCH

Åbner siden med søgninger.

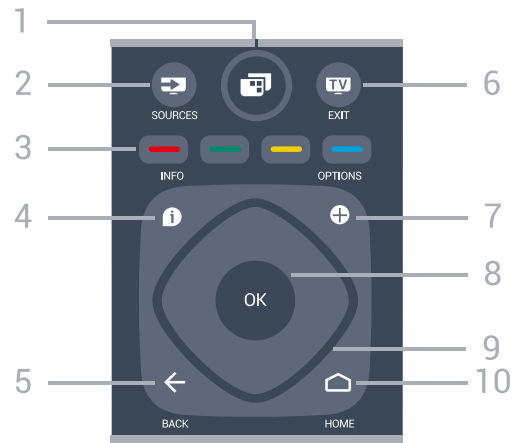

1 - TV-menu

Åbner TV-menuen med typiske TV-funktioner.

2 - SOURCES

Åbner Source-menuen.

3 - farvetaster

Direkte valg af muligheder.

4 - INFO

Åbner eller lukker programinformationer.

5 - TILBAGE

Skifter tilbage til den forrige kanal, du valgte.

Vender tilbage til forrige menu.

Går tilbage til den forrige app-/internetside.

6 - TV - EXIT

Skifter tilbage til at se TV. Stopper en interaktiv TV-applikation.

7 - OPTIONS

Åbner eller lukker menuen Indstillinger.

8 - OK-tast

Bekræfter et valg eller en indstilling. Åbner kanallisten, mens du ser TV.

9 - Pile-/navigationstaster

Navigerer op, ned, mod højre eller venstre.

10 - HOME

Åbner Home-menuen.

Nederst

Mellem

appenAndroid-appen TV Remote Control.

Parring med dit TV

Der er ingen mikrofon på din fjernbetjening. Hvis du ønsker at bruge stemmesøgning, skal du først installere **Android TV Remote Control**-app'en på din Android-smartphone eller -tablet.

- 1 - Søg efter "Android TV Remote Control" i Google Play-butikken på din Android-smartphone eller -tablet.
- 2 - Download og installer **appenAndroid-appen TV Remote Control** på din Android-smartphone eller -tablet .
- 3 - Forbind din Android-smartphone eller -tablet til det samme netværk som din Android-TV-enhed.
- 4 - Vælg "PhilipsTv"*** på din Android-smartphone eller -tablet, hvorefter dit Android-TV viser en kode på skærmen.
- 5 - Indtast koden på din Android-smartphone eller -tablet for at parre med dit Android-TV.



*Du skal bruge en Android-telefon eller -tablet, der kører Android 4.3 eller derover, for at kunne bruge appenAndroid-appen TV Remote Control.

**Navnet på dit Android-TV afhænger af det navn, du angav i TV-netværksnavnet. Det forudindstillede navn er modelnavnet på dette TV.

Brug af stemmesøgning

Du kan søge efter videoer, musik og andet på internettet med ikonet  øverst i Startmenuen. Du kan når som helst begynde at bruge Stemmesøgning. Du kan også bruge tastaturet på fjernbetjeningen til at indtaste tekst.

Gør følgende for at bruge Stemmesøgning...

- 1 - Tryk på ikonet  på din smartphone for at starte en stemmesøgning.
- 2 - Ikonet  er rødt på skærmen. Mikrofonen er aktiv.
- 3 - Sig tydeligt, hvad du søger. Det kan tage lidt tid, inden resultaterne vises.
- 4 - På skærmen med søgeresultater kan du vælge det emne, du ønsker.

Se også www.support.google.com/androidtv



1 – NETFLIX

Åbner Netflix-app'en direkte. Når TV'et er tændt eller i standby.

2 – Lydstyrke

Regulerer lydstyrken.

3 – Nummertaster

Vælger en kanal direkte.

4 – SUBTITLE

Slår undertekster til, fra eller viser dem automatisk.

5 – Kanal

Skifter til den næste eller forrige kanal på kanallisten.

Åbner den næste eller forrige side i tekst/tekst-TV.

Starter det næste eller forrige kapitel på en disk.

6 – Lydløs

Slår lyden til eller fra.

7 - TEXT

Åbner eller lukker tekst/tekst-TV.

3.2

Stemmesøgning

Download app fra Google play

Brug din Android-smartphone eller tablet som fjernbetjening til dit Android-TV. Skift nemt mellem tilstandene d-pad, touchpad og controller for at navigere i indholdet og spille spil på din Android-TV-enhed. Tryk på mikrofonen for at starte en stemmesøgning, eller brug tastaturet til at indtaste tekst på Android-TV'et.

Du kan komme i gang ved at forbinde din Android-telefon eller -tablet til det samme netværk som din Android-TV-enhed eller finde dit Android-TV via Bluetooth.





Fungerer med alle Android-TV-enheder.

*Du skal bruge en Android-telefon eller -tablet, der kører Android 4.3 eller derover, for at kunne bruge

Indstillinger for stemmesøgning

Du kan angive det sprog, du gerne vil bruge sammen med stemmesøgning.

Indstilling af sprog for stemmesøgning...

- 1 - Tryk på , vælg **Alle indstillinger**, og tryk på **OK**.
- 2 - Vælg **Android-indstillinger**, og tryk på **OK**.
- 3 - Vælg **Præferencer** > , og tryk på **OK**.
- 4 - Vælg det ønskede sprog, og tryk på **OK**.
- 5 - Tryk på  **BACK** for at gå et trin tilbage, eller tryk på  **EXIT** for at lukke menuen.

3.3

IR-sensor

TV'et kan modtage kommandoer fra en fjernbetjening, som bruger IR (infrarød) til at sende kommandoer. Hvis du bruger denne type fjernbetjening, skal du altid pege med fjernbetjeningen på den infrarøde sensor på forsiden af TV'et.

Advarsel

Undgå at stille genstande foran TV'ets infrarøde sensor, da det kan blokere det infrarøde signal.

3.4

Batterier

Hvis TV'et ikke reagerer på et tastetryk på fjernbetjeningen, er batterierne måske løbet tør for strøm.

For at udskifte batterierne skal du åbne batterirummet på fjernbetjeningens bagside.

- 1 - Skyd batteridøren i pilens retning.
- 2 - Udskift de gamle batterier med 2 type **AAA-R03-1,5 V**-batterier. Sørg for, at batteriernes + og - poler er placeret korrekt.
- 3 - Sæt batteridækslet tilbage på plads, og skyd det tilbage, indtil det klikker på plads.

Fjern batterierne, hvis du ikke bruger fjernbetjeningen i lang tid.

Bortskaf de gamle batterier i overensstemmelse med reglerne for bortskaffelse.

Du kan finde flere oplysninger i **Hjælp** ved at vælge **Søgeord** og finde **Bortskaffelse**.

3.5

Rengøring

Din fjernbetjening er behandlet med en belægning, der kan modstå ridser.

Rengør fjernbetjeningen med en blød, fugtig klud. Brug aldrig stoffer som sprit, kemikalier eller husholdningsprodukter på fjernbetjeningen.



Tænd/sluk

4.1

Tændt eller Standby

Kontroller, at TV'et er tilsluttet lysnettet. Tilslut det medfølgende strømledning til AC-indgangsstikket på bagsiden af TV'et. Indikatorlampen i bunden af TV'et lyser.

Tænd

Tryk på  på fjernbetjeningen for at tænde for TV'et. Du kan også trykke på  HOME . Du kan også trykke på den lille joystickknap på bagsiden af TV'et for at tænde for TV'et, eller hvis du ikke kan finde fjernbetjeningen, eller dens batterier er tomme.

Skifte til standby

Du kan sætte TV'et på standby ved at trykke på  på fjernbetjeningen. Du kan også trykke på den lille joystickknap på bagsiden af TV'et.



TV'et er stadig tilsluttet lysnettet i standbytilstand, men det bruger kun ganske lidt strøm.

For at slukke helt for TV'et skal du tage strømledningen ud af stikkontakten.





Når du frakobler strømstikket, skal du altid tage fat i stikket, aldrig i ledningen. Sørg for, at du til enhver tid har nem adgang til strømstik, strømledning og stikkontakt.

4.2

Knapper på TV

Hvis du har mistet fjernbetjeningen, eller dens batteri er fladt, kan du stadig betjene grundlæggende TV-funktioner.

Sådan åbner du grundmenuen...

- 1 - Når TV'et er tændt, skal du trykke på joystickknappen bag på TV'et for at hente grundmenuen frem.
- 2 - Tryk venstre eller højre for at vælge  Lydstyrke,  Kanal eller  Kilder. Vælg  Demo for at starte en demofilm.
- 3 - Tryk op eller ned for at regulere lydstyrken eller finde næste eller forrige kanal. Tryk op eller ned for at gennemgå listen over kilder, herunder valg af tuner. Tryk på joystickknappen for at starte demofilmen.
- 4 - Menuen forsvinder automatisk.

Sæt TV'et på standby, vælg , og tryk på joystickknappen.



Kanaler

5.1

Satellitinstallation

Om installation af satellitter

Op til 4 satellitter

Du kan installere op til 4 satellitter (4 LNB'er) på dette TV. Vælg det antal satellitter, du vil installere, i starten af installationen. Dette får installationen til at gå hurtigere.

Unicable

Du kan bruge et Unicable-system til at tilslutte parabolantennen til TV'et. Du kan vælge Unicable for 1 eller 2 satellitter i starten af installationen.

Start installationen

Sørg for, at parabolantennen er tilsluttet korrekt og perfekt rettet ind, før du påbegynder installationen.

Sådan starter du satellitinstallationen...

- 1 - Tryk på , vælg **Alle indstillinger**, og tryk på **OK**.
- 2 - Vælg **Kanaler > Satellitinstallation**. Indtast din PIN-kode, hvis det er nødvendigt.
- 3 - Vælg **Søg efter satellit**.
- 4 - Vælg **Søg**. TV'et vil søge efter satellitter.
- 5 - Vælg **Konfigurer**. TV'et viser den aktuelle satellitinstallationsopsætning. Hvis du vil ændre denne opsætning, skal du vælge **Indstillinger**. Hvis du ikke vil ændre opsætningen, skal du vælge **Søg**. Gå til trin 7.
- 6 - I **Installationssystem** skal du vælge det antal satellitter, du vil installere, eller vælge ét af Unicable-systemerne. Når du vælger Unicable, kan du vælge brugerbåndsnumre og indtaste brugerbåndsfrekvenser for hver tuner. Du kan finde brugerbåndet i Unicable-routeren. I nogle lande kan du tilpasse nogle ekspertindstillinger for hver LNB i **Flere indstillinger**.
- 7 - TV'et søger efter satellitter, som er tilgængelige med parabolantennens indstilling. Dette kan tage et par minutter. Hvis der findes en satellit, vises dens navn og styrken på det modtagne signal på skærmen.
- 8 - Når TV'et finder de satellitter, du skal bruge, skal du vælge **Installér**.
- 9 - Hvis en satellit tilbyder **Kanalpakker**, viser TV'et de tilgængelige pakker for den satellit. Vælg den pakke, du har brug for.
- 10 - Vælg **Udført** for at gemme satellitopsætningen

samt installerede kanaler og radiostationer.

Indstillinger for satellitinstallation

Indstillingerne for satellitinstallationen er forudindstillet efter dit land. Disse indstillinger bestemmer, hvordan TV'et søger efter og installerer satellitter og deres kanaler. Du kan altid ændre disse indstillinger.

Gør følgende for at ændre indstillingerne for satellitinstallationen...

- 1 - Start satellitinstallationen.
- 2 - På det skærmbillede, hvor du kan starte søgningen efter satellitter, skal du vælge **Indstillinger** og derefter trykke **OK**.
- 3 - Vælg det antal satellitter, du vil installere, eller vælg ét af Unicable-systemerne. Når du vælger Unicable, kan du vælge brugerbåndsnumre og indtaste brugerbåndsfrekvenser for hver tuner.
- 4 - Når du er klar, skal du vælge **Næste** og trykke på **OK**.
- 5 - I menuen **Indstillinger** skal du trykke på **OK** for at vende tilbage til skærmbilledet, hvor du kan starte søgningen efter satellitter.

Homing Transponder og LNB

I nogle lande kan du tilpasse ekspertindstillingerne for homing transponder og hver enkelt LNB. Disse indstillinger skal kun bruges eller ændres, når en normal installation mislykkes. Hvis du har ikke-standardiseret satellitudstyr, kan du bruge disse indstillinger til at tilsidesætte standardindstillingerne. Nogle udbydere kan give dig nogle transponder- eller LNB-værdier, som du kan indtaste her.

Satellit-CAM-moduler

Hvis du bruger et CAM-modul – et Conditional Access Module med et smartkort – til at se satellitkanaler, anbefaler vi, at du foretager satellitinstallationen med CAM-modulet sat i TV'et.

De fleste CAM-moduler anvendes til at afkode kanaler.

Den nyeste generation af CAM-moduler (CI+ 1.3 med operatørprofil) kan selv installere alle satellitkanalerne på dit TV. CAM-modulet vil tilbyde dig at installere dets satellit(ter) og kanaler. Disse CAM-moduler installerer og afkoder ikke kun kanaler, men håndterer samtidig almindelige kanalopdateringer.

Kanalpakker

Satellitudbydere kan tilbyde kanalpakker, som samler gratis kanaler og tilbyder en sortering, som passer til det enkelte land. Nogle satellitter tilbyder abonnementspakker - en samling af kanaler, du betaler for.

Opsætning af Unicable

Unicable-systemet

Du kan anvende et enkeltkabelsystem, MDU- eller Unicable-system til at tilslutte parabolantennen til TV'et. Et enkeltkabelsystem bruger ét kabel til at tilslutte parabolantennen til alle satellittunere i systemet. Et enkeltkabelsystem bruges typisk i beboelsesejendomme. Hvis du bruger et Unicable-system, beder TV'et dig om at tildele et brugerbåndnummer og en tilhørende frekvens under installationen. Du kan installere 1 eller 2 satellitter med Unicable på dette TV.

Hvis du opdager, at der mangler nogle kanaler efter en Unicable-installation, er der muligvis foretaget en anden installation på Unicable-systemet samtidig. Foretag installationen igen for at installere de manglende kanaler.

User Band-nummer

De enkelte, tilsluttede satellittunere skal være nummereret (f.eks. 0, 1, 2 eller 3 osv.) i et Unicable-system.

Du kan finde de tilgængelige brugerbånd og deres numre på Unicable-koblingsboksen. Brugerbånd forkortes af og til som UB. Der er Unicable-koblingsbokse, som tilbyder 4 eller 8 brugerbånd. Hvis du vælger Unicable i indstillingerne, beder TV'et dig om at tildele det unikke brugerbåndnummer for de enkelte, indbyggede satellittunere. En satellittuner kan ikke have det samme brugerbåndnummer som en anden satellittuner i Unicable-systemet.

User Band-frekvens

Ud over det unikke brugerbåndnummer skal satellitmodtageren bruge frekvensen for det valgte brugerbåndnummer. Disse frekvenser vises for det meste ved siden af brugerbåndnummeret på en Unicable-koblingsboks.

Manuel kanalopdatering

Du kan altid starte en kanalopdatering selv.

Sådan starter du en kanalopdatering manuelt...

- 1 - Tryk på , vælg **Alle indstillinger**, og tryk på **OK**.
- 2 - Vælg **Kanaler > Satellitinstallation**.
- 3 - Vælg **Søg efter kanaler**.
- 4 - Vælg **Opdater kanaler**. TV'et vil starte opdateringen. Opdateringen kan tage et par minutter.
- 5 - Følg anvisningerne på skærmen. Opdateringen kan tage et par minutter.
- 6 - Vælg **Afslut**, og tryk på **OK**.

Tilføj en satellit

Du kan tilføje en ekstra satellit til din nuværende satellitinstallation. De installerede satellitter og deres kanaler forbliver urørte. Visse satellitoperatører tillader dog ikke tilføjelse af yderligere en satellit.

Denne satellit skal opfattes som en ekstra tilføjelse, det er ikke dit primære satellitabonnement eller den primære satellit, hvis kanalpakke du anvender. Man tilføjer normalt en 4. satellit, hvis man allerede har 3 satellitter installeret. Hvis du har 4 satellitter installeret, kan du overveje at fjerne en af dem først for at kunne tilføje en ny satellit.

Opsætning

Hvis du kun har 1 eller 2 satellitter installeret i øjeblikket, tillader de aktuelle installationsindstillinger muligvis ikke tilføjelse af en ekstra satellit. Hvis du har brug for at ændre installationsindstillingerne, skal du udføre hele satellitinstallationen igen. Du kan ikke anvende **Tilføj satellit**, hvis det er nødvendigt at ændre indstillingerne.

Sådan tilføjer du en satellit...

- 1 - Tryk på , vælg **Alle indstillinger**, og tryk på **OK**.
- 2 - Vælg **Kanaler > Satellitinstallation**.
- 3 - Vælg **Søg efter satellit**.
- 4 - Vælg **Tilføj satellit**. Aktuelle satellitter vises.
- 5 - Vælg **Søg**. TV'et vil søge efter nye satellitter.
- 6 - Hvis TV'et har fundet en eller flere satellitter, skal du vælge **Installér**. TV'et installerer kanalerne for de fundne satellitter.
- 7 - Vælg **Afslut**, og tryk på **OK** for at gemme kanalerne og radiostationerne.

Fjern en satellit

Du kan fjerne en eller flere satellitter fra din aktuelle satellitinstallation. Du fjerner satellitten og dens kanaler. Visse satellitoperatører tillader imidlertid ikke fjernelse af en satellit.

Sådan fjerner du satellitter...

- 1 - Tryk på , vælg **Alle indstillinger**, og tryk på **OK**.
- 2 - Vælg **Kanaler > Satellitinstallation**.
- 3 - Vælg **Søg efter satellit**.
- 4 - Vælg **Fjern satellit**. Aktuelle satellitter vises.
- 5 - Vælg en satellit, og tryk på **OK** for at markere dem eller fjerne markeringen for at fjerne dem.
- 6 - Tryk om nødvendigt på **◀** (venstre) gentagne gange for at lukke menuen.

Manuel installation

Manuel installation er beregnet til superbrugere.

Du kan bruge Manuel installation til hurtigt at tilføje nye kanaler fra en satellittransponder. Du skal kende transponderens frekvens og polarisering. TV'et installerer alle transponderens kanaler. Hvis transponderen blev installeret tidligere, flyttes alle dens kanaler - tidligere og nye - til nederst på kanallisten **Alle**.

Du kan ikke bruge Manuel installation, hvis du har brug for at ændre antallet af satellitter. Hvis dette er nødvendigt, skal du udføre en komplet installation ved hjælp af **Installer satellitter**.

Sådan installerer du en transponder...

- 1 - Tryk på , vælg **Alle indstillinger**, og tryk på **OK**.
- 2 - Vælg **Kanaler > Satellitinstallation**.
- 3 - Vælg **Manuel installation**, og tryk på **▶** (højre) for at åbne menuen.
- 4 - Hvis du har mere end 1 satellit installeret, skal du vælge den **LNB**, som du vil tilføje kanaler for.
- 5 - Indstil den **Polarisering**, du har brug for. Hvis du indstiller **Symbolhastighedstilstanden** til **Manuel**, kan du angive symbolhastigheden i **Symbolhastighed** manuelt.
- 6 - Tryk på pilene **▲** (op) eller **▼** (ned) for at justere frekvensen, og vælg **Udført**.
- 7 - Vælg **Søg**, og tryk på **OK**. Signalstyrken vises på skærmen.
- 8 - Hvis du vil gemme kanalen for en ny transponder, skal du vælge **Gem** og trykke på **OK**.
- 9 - Tryk om nødvendigt på **◀** (venstre) gentagne gange for at lukke menuen.

Homing Transponder og LNB

I nogle lande kan du tilpasse ekspertindstillingerne for homing transponder og hver enkelt LNB. Disse indstillinger skal kun bruges eller ændres, når en normal installation mislykkes. Hvis du har ikke-standardiseret satellitudstyr, kan du bruge disse indstillinger til at tilsidesætte standardindstillingerne. Nogle udbydere kan give dig nogle transponder- eller LNB-værdier, som du kan indtaste her.

LNB-strøm

Som standard er LNB-strøm sat til.

22 kHz tone

Som standard er Tone sat til.

Lav LO-frekvens/høj LO-frekvens

Lokaloscillatorfrekvenser er indstillet til standardværdier. Tilpas kun værdierne ved ekstraordinært udstyr, der kræver forskellige værdier.

Problemer

TV'et kan ikke finde de satellitter, jeg ønsker, eller TV'et installerer den samme satellit to gange

- Kontroller, at det korrekte antal satellitter er angivet i Indstillinger i starten af installationen. Du kan indstille TV'et til at søge efter én, to eller 3/4 satellitter.

En dobbelthoved-LNB kan ikke finde satellit nummer to

- Hvis TV'et finder én satellit, men ikke kan finde nummer to, kan du dreje parabolantennen et par grader. Juster parabolen, så den får det stærkeste signal på den første satellit. Kontroller signalstyrkeindikatoren for den første satellit på skærmen. Med den første satellit indstillet til det stærkeste signal skal du vælge **Søg igen** for at finde den anden satellit.
- Kontroller, at indstillingen er angivet til **To satellitter**.

Ændring af installationen løste ikke problemet

- Alle indstillinger, satellitter og kanaler gemmes først, når du afslutter installationen.

Alle satellitkanaler er forsvundet

- Hvis du bruger et Unicable-system, skal du sørge for at tildele to unikke brugerbåndnumre til begge de indbyggede tunere i Unicable-indstillingerne. Det skyldes muligvis, at en anden satellitmodtager i Unicable-systemet anvender det samme brugerbåndnummer.

Nogle satellitkanaler ser ud til at være forsvundet fra kanallisten.

· Hvis nogle kanaler ser ud til at være forsvundet eller fejlplaceret, kan stationen have ændret transponderplaceringen for disse kanaler. For at gendanne positionerne på kanallisten kan du prøve at opdatere kanalpakken.

Jeg kan ikke fjerne en satellit

· Abonnementspakker tillader ikke fjernelse af en satellit. Hvis du vil fjerne satellitten, skal du udføre en komplet installation igen og vælge en anden pakke.

Modtagelsen er periodisk dårlig

· Kontroller, om satellitparabolen sidder godt fast. Stærk vind kan flytte parabolen.
· Sne og regn kan forringe modtagelsen.

5.2

Antenne-/kabelinstallation

Opdater kanaler

Automatisk kanalopdatering

Hvis du modtager digitale kanaler, kan du indstille TV'et til automatisk at opdatere disse kanaler.

Én gang om dagen, kl. 6:00 om morgenen, opdaterer TV'et kanalerne og gemmer nye kanaler. Nye kanaler gemmes i Kanallisten og markeres med en **★**. Kanaler uden signal fjernes. TV'et skal være på standby for automatisk at kunne opdatere kanaler. Du kan slå automatisk kanalopdatering fra.

Sådan slår du automatisk opdatering fra...

- 1 - Tryk på **⚙**, vælg **Alle indstillinger**, og tryk på **OK**.
- 2 - Vælg **Kanaler > Antenne-/kabelinstallation**.
- 3 - Indtast din PIN-kode, hvis det er nødvendigt.
- 4 - Vælg **Automatisk kanalopdatering**.
- 5 - Vælg **Fra**.
- 6 - Tryk på **⬅** (venstre) for at gå et trin tilbage, eller tryk på **⬅** **BACK** for at lukke menuen.

Når nye kanaler er fundet, eller hvis kanaler opdateres eller fjernes, vises en meddelelse, når TV'et tændes. For at undgå, at denne meddelelse vises efter hver kanalopdatering, kan du slå den fra.

Sådan slås meddelelsen fra...

- 1 - Tryk på **⚙**, vælg **Alle indstillinger**, og tryk på **OK**.
- 2 - Vælg **Kanaler > Antenne-/kabelinstallation**.
- 3 - Indtast din PIN-kode, hvis det er nødvendigt.
- 4 - Vælg **Opstartsmeddelelse**.
- 5 - Vælg **Fra**.
- 6 - Tryk på **⬅** (venstre) for at gå et trin tilbage, eller tryk på **⬅** **BACK** for at lukke menuen.

I visse lande udføres den automatiske kanalopdatering, mens du ser TV, eller når TV'et er på

standby.

Manuel kanalopdatering

Du kan altid starte en kanalopdatering selv.

Sådan starter du en kanalopdatering manuelt...

- 1 - Tryk på **⚙**, vælg **Alle indstillinger**, og tryk på **OK**.
- 2 - Vælg **Kanaler > Antenne-/kabelinstallation**.
- 3 - Indtast din PIN-kode, hvis det er nødvendigt.
- 4 - Vælg **Søg efter kanaler**.
- 5 - Vælg **Start**.
- 6 - Vælg **Opdater digitale kanaler**, og vælg **Næste**.
- 7 - Vælg **Start** for at opdatere de digitale kanaler. Dette kan tage nogle få minutter.
- 8 - Tryk på **⬅** (venstre) for at gå et trin tilbage, eller tryk på **⬅** **BACK** for at lukke menuen.

Geninstallerer alle kanaler

Du kan geninstallere alle kanaler og lade alle andre TV-indstillinger urørte.

Hvis der er angivet en PIN-kode, skal du indtaste denne kode, før du kan geninstallere kanaler.

Sådan geninstallerer du kanaler...

- 1 - Tryk på **⚙**, vælg **Alle indstillinger**, og tryk på **OK**.
- 2 - Vælg **Kanaler > Antenne-/kabelinstallation**.
- 3 - Indtast din PIN-kode, hvis det er nødvendigt.
- 4 - Vælg **Søg efter kanaler**.
- 5 - Vælg **Start**, og tryk på **OK**.
- 6 - Vælg **Geninstallér kanaler**, vælg **Næste**, og tryk på **OK**.
- 7 - Vælg det land, hvor du er nu, og tryk på **OK**.
- 8 - Vælg **Næste**, og tryk på **OK**.
- 9 - Vælg den ønskede installationstype, **Antenne (DVB-T)** eller **Kabel (DVB-C)**, og tryk på **OK**.
- 8 - Vælg **Næste**, og tryk på **OK**.
- 11 - Vælg den kanaltype, du vil have, **Digitale og analoge kanaler** eller **Kun digitale kanaler**, og tryk på **OK**.
- 8 - Vælg **Næste**, og tryk på **OK**.
- 13 - Vælg **Start**, og tryk på **OK** for at opdatere de digitale kanaler. Dette kan tage nogle få minutter.
- 14 - Tryk på **⬅** (venstre) for at gå et trin tilbage, eller tryk på **⬅** **BACK** for at lukke menuen.

DVB-T eller DVB-C

DVB-indstillinger

Netværksfrekvenstilstand

Hvis du har tænkt dig at bruge **Hurtig scanning**-metoden i **Frekvensscanning** til at søge efter kanaler, skal du vælge **Automatisk**. Dit TV bruger 1 af de foruddefinerede netværksfrekvenser (eller HC - Homing Channel), som anvendes af de fleste kabeloperatører i dit land.

Hvis du har modtaget en specifik netværksfrekvensværdi til at søge efter kanaler, skal du vælge **Manuel**.

Netværksfrekvens

Med **Netværksfrekvenstilstand** indstillet til **Manuel** kan du her indtaste den netværksfrekvensværdi, du modtog fra din kabeloperatør. Brug taltasterne til at indtaste værdien.

Frekvensscanning

Vælg metoden til søgning af kanaler. Du kan vælge den hurtigere **Hurtig scanning**-metode og bruge de foruddefinerede indstillinger, som bruges af de fleste kabeloperatører i dit land.

Hvis det betyder, at der ikke er installeret nogen kanaler, eller hvis der mangler nogen kanaler, kan du vælge den udvidede **Fuld scanning**-metode. Med denne metode tager det lidt længere tid at søge efter og installere kanaler.

Frekvenstrinstørrelse

Dit TV søger efter kanaler i trin på **8 MHz**.

Hvis det betyder, at der ikke er installeret nogen kanaler, eller hvis der mangler nogen kanaler, kan du søge i mindre trin af **1 MHz**. Med trin på 1 MHz tager det længere tid at søge efter og installere kanaler.

Digitale kanaler

Hvis du ved, at din kabeloperatør ikke tilbyder digitale kanaler, kan du springe over søgning efter digitale kanaler.

Analoge kanaler

Hvis du ved, at din kabeloperatør ikke tilbyder analoge kanaler, kan du springe over søgning efter analoge kanaler.

Gratis / kodet

Hvis du har et abonnement og et CAM-modul – Conditional Access Module til betalings-TV-tjenester, skal du vælge **Gratis + kodet**. Hvis du ikke har abonnement til betalings-TV-kanaler, kan du vælge **Kun gratis kanaler**.

Modtagekvalitet

Du kan kontrollere en digital kanals kvalitet og signalstyrke. Har du din egen antenne, kan du ændre antennens placering for at forsøge at forbedre modtagelsen.

Sådan kontrollerer du modtagekvaliteten for en digital kanal...

- 1 - Stil ind på kanalen.
- 2 - Tryk på , vælg **Alle indstillinger**, og tryk på **OK**.
- 3 - Vælg **Kanaler > Antenne-/kabelinstallation**. Indtast din PIN-kode, hvis det er nødvendigt.
- 4 - Vælg **Digital: Test af modtagelse**.
- 5 - Vælg **Søg**. Den digitale frekvens vises for denne kanal.
- 6 - Vælg **Søg** igen og tryk på **OK** for at kontrollere signalets kvalitet på denne frekvens. Testresultatet vises på skærmen. Du kan flytte antennen eller kontrollere tilslutningerne for at forbedre modtagelsen.
- 7 - Du kan også selv ændre frekvensen. Vælg frekvensnummeret én ad gangen, og brug tasterne **▲** (op) eller **▼** (ned) til at ændre værdien med. Vælg **Søg**, og tryk på **OK** for at teste modtagelsen igen.
- 8 - Tryk om nødvendigt på **◀** (venstre) gentagne gange for at lukke menuen.

Manuel installation

Analoge TV-kanaler kan installeres manuelt en efter en.

Sådan installerer du analoge kanaler manuelt.

- 1 - Tryk på , vælg **Alle indstillinger**, og tryk på **OK**.
- 2 - Vælg **Kanaler > Antenne-/kabelinstallation**. Indtast din PIN-kode, hvis det er nødvendigt.
- 3 - Vælg **Analog: Manuel installation**.

- **System**

Vælg **System** for at konfigurere TV-systemet.

Vælg det land eller den verdensdel, du befinder dig i, og tryk på **OK**.

• Søg efter kanal

Vælg **Søg efter kanal** for at finde en kanal. Du kan selv indtaste en frekvens for at finde en kanal, eller du kan lade TV'et søge efter en kanal. Tryk på **>** (højre) for at vælge **Søg** og automatisk søge efter en kanal. Den fundne kanal vises på skærmen, og hvis der er dårlig modtagelse, skal du trykke på **Søg igen**. Hvis du vil gemme kanalen, skal du vælge **Udført** og trykke på **OK**.

• Gem

Du kan lagre kanalen på det aktuelle kanalnummer eller som et nyt kanalnummer.

Vælg **Gem nuværende kanal** eller **Gem som ny kanal**. Det nye kanalnummer vises kortvarigt.

Trinene kan gentages, indtil du har fundet alle tilgængelige, analoge TV-kanaler.

5.3

Kopiering af kanalliste

Kopiering af en kanalliste

Sådan kopierer du en kanalliste...

- 1 - Tænd for TV'et. Dette TV bør have kanaler installeret.
- 2 - Sæt et USB-flashdrev i.
- 3 - Tryk på **⚙**, vælg **Alle indstillinger**, og tryk på **OK**.
- 4 - Vælg **Kanaler > Kopiering af kanalliste**.
- 5 - Vælg **Kopier til USB**. Du vil muligvis blive bedt om at indtaste PIN-koden til børnesikringen for at kopiere kanallisten.
- 6 - Når kopieringen er færdig, skal du USB-flashdrevet ud igen.
- 7 - Tryk om nødvendigt på **<** (venstre) gentagne gange for at lukke menuen.

Du kan nu uploade den kopierede kanalliste til et andet Philips TV.

Kanallistens version

Se den nuværende version af kanallisten...

- 1 - Tryk på **⚙**, vælg **Alle indstillinger**, og tryk på **OK**.
- 2 - Vælg **Kanaler**, og tryk på **>** (højre) for at åbne menuen.
- 3 - Vælg **Kopiering af kanalliste**, vælg **Nuværende version**, og tryk på **OK**.
- 4 - Tryk om nødvendigt på **<** (venstre) gentagne gange for at lukke menuen.

Upload en kanalliste

Til TV'er, der ikke er installeret

Afhængigt af, om TV'et allerede er installeret eller ej, skal du bruge en anden metode til at uploade en kanalliste.

Til et TV, som endnu ikke er installeret

- 1 - Tilslut strømstikket for at starte installationen, og vælg sprog og land. Du kan springe kanalsøgningen over. Afslut installationen.
- 2 - Tilslut USB-flashdrevet, der indeholder kanallisten til det andet TV.
- 3 - Du kan starte med at uploade kanallisten ved at trykke på **⚙**, vælg **Alle indstillinger**, og trykke på **OK**.
- 4 - Vælg **Kanaler > Kopiering af kanalliste > Kopier til TV**. Indtast din PIN-kode, hvis det er nødvendigt.
- 5 - En meddelelse bekræfter, når kanallisten er kopieret til TV'et. Tag USB-flashdrevet ud.

Til TV, der allerede er installeret

Afhængigt af, om TV'et allerede er installeret eller ej, skal du bruge en anden metode til at uploade en kanalliste.

Et allerede installeret TV

- 1 - Bekræft TV'ets landeindstillinger. (Se kapitlet Geninstaller alle kanaler for at bekræfte denne indstilling. Start denne procedure, indtil du når til landeindstillingen. Tryk på **<** **BACK** for at annullere installationen). Hvis landet er korrekt, skal du fortsætte med trin 2. Hvis landet ikke er korrekt, skal du starte en geninstallation. Se kapitlet Geninstaller alle kanaler, og start installationen. Vælg det korrekte land, og spring kanalsøgning over. Afslut installationen. Fortsæt med trin 2, når installationen er udført.
- 2 - Tilslut USB-flashdrevet, der indeholder kanallisten til det andet TV.
- 3 - Du kan starte med at uploade kanallisten ved at trykke på **⚙**, vælg **Alle indstillinger**, og trykke på **OK**.
- 4 - Vælg **Kanaler > Kopiering af kanalliste > Kopier til TV**. Indtast din PIN-kode, hvis det er nødvendigt.
- 5 - En meddelelse bekræfter, når kanallisten er kopieret til TV'et. Tag USB-flashdrevet ud.

Om kanaler

Kanallister

Om kanallister

Efter en kanalinstallation vises alle kanaler på kanallisten. Kanaler er vist med deres navn og logo, hvis disse oplysninger er tilgængelige.

For hver type tuner – Antenne-/kabel (DVB-T/C) eller satellit (DVB-S) – er der en kanalliste med alle installerede kanaler. Du kan filtrere denne liste til kun at vise TV- eller radiokanaler. Eller hvis du har flere satellitter installeret, kan du filtrere kanaler per satellit.

Når der er valgt en kanalliste, skal du trykke på pilene (op) eller (ned) for at vælge en kanal og derefter trykke på **OK** for at se den valgte kanal. Du kan kun indstille kanalerne på listen ved hjælp af tasterne + eller -.

Kanalikoner

Efter en Automatisk kanalopdatering i kanallisten markeres nyligt fundne kanaler med en (stjerne). Hvis du låser en kanal, vil den blive markeret med en (lås). De tre mest populære kanaler, som bliver set af andre i øjeblikket, er markeret med et 1, 2 eller 3.

Radiostationer

Hvis der er digitale udsendelser tilgængelige, installeres de digitale radiostationer i forbindelse med installationen. Du kan skifte til en radiostation på samme måde, som du skifter til en TV-kanal. En kanalinstallation (DVB-C) placerer sædvanligvis radiostationer fra kanalnummeret 1001 og fremefter.

Dette TV kan modtage digital TV-standard DVB. TV'et fungerer muligvis ikke med visse udbydere af digitalt TV, som ikke fuldt ud overholder kravene for standarden.

Åbn en kanalliste

Ved siden af listen med alle kanaler for hver tuner, antenne-/kabel- eller satellit-tuner kan du vælge en filtreret liste, eller du kan vælge en af de foretrukne lister, du har lavet.

Sådan åbner du den aktuelle kanalliste...

- 1 - Tryk på for at skifte til TV.
- 2 - Tryk på LIST* eller **OK** for at åbne den aktuelle kanalliste.
- 3 - Tryk på **BACK** for at lukke kanallisten.

Sådan vælger du en af kanallisterne...

- 1 - Når kanallisten ses på skærmen.
- 2 - Vælg navnet øverst på kanallisten, og tryk

på **OK** for at åbne menulisten.

3 - I menulisten skal du vælge en af de tilgængelige kanallister og trykke på **OK**.

Tips

Du kan nemt skifte mellem de to tunere i **Kilder**-menuen.

Tryk på **SOURCES**, og vælg **Se Tv** for at skifte til antenne-/kabel-tuneren. Vælg **Se satellit** for at skifte til satellit-tuner.

TV'et vil altid åbne den sidst valgte kanalliste til den valgte tuner.

* Hvis tasten **LIST** findes på fjernbetjeningen

Filtrer en kanalliste

Du kan filtrere en liste med alle kanaler. Du kan indstille kanallisten til kun at vise TV-kanaler eller radiostationer. Med hensyn til antenne-/kabelkanaler kan du indstille listen til at vise de gratis eller kodede kanaler. Hvis du har flere satellitter installeret, kan du filtrere satellitkanallisten efter satellit.

Sådan indstiller du et filter på en liste med alle kanaler...

- 1 - Tryk på .
- 2 - Tryk på **OK** for at åbne den aktuelle kanalliste.
- 3 - Når kanallisten ses på skærmen, skal du vælge navnet øverst på kanallisten og trykke på **OK** for at åbne menulisten.
- 4 - I menulisten skal du vælge den liste, du ønsker at filtrere.
- 5 - Tryk på (venstre) for at gå et trin tilbage, eller tryk på for at lukke menuen.

Søg efter en kanal

Du kan søge efter en kanal for at finde den i en lang liste af kanaler.

TV'et kan søge efter en kanal inden for en af de 3 primære kanallister – antenne-, kabel- eller satellit-kanallisten.

Sådan søger du efter en kanal...

- 1 - Tryk på .
- 2 - Tryk på **OK** for at åbne den aktuelle kanalliste.
- 3 - Vælg øverst i højre hjørne, og tryk på **OK**.
- 4 - Vælg **Søg efter kanal**, og tryk på **OK** for at åbne et tekstfelt. Du kan bruge tastaturet på fjernbetjeningen (hvis der er tilgængeligt) eller tastaturet på skærmen til at indtaste tekst.
- 5 - Indtast et nummer, et navn eller en del af et navn, og vælg **Anvend**, og tryk på **OK**. TV'et vil søge efter matchende kanalnavne på den liste, du har valgt.

Søgeresultaterne vises som en kanalliste – se listens navn øverst. Søgeresultaterne forsvinder, når du vælger en anden kanalliste eller lukker listen med

søgeresultater.

Se kanaler

Stil ind på en kanal

For at se TV-kanaler skal du trykke på **TV**. TV'et stiller ind på den kanal, du sidst har set.

Skift kanaler

For at skifte kanaler skal du trykke på **≡ +** eller **≡ -**.

Kender du nummeret på kanalen, tastes det ind med taltastaturet. Tryk på **OK**, når du har indtastet nummeret, for at skifte kanal.

Hvis der findes information fra internettet, viser TV'et det aktuelle programnavn og dets oplysninger efterfulgt af det næste programnavn og dets oplysninger.

Forrige kanal

For at gå tilbage til den forrige kanal skal du trykke på **← BACK**.

Du kan også stille ind på kanaler fra en **kanalliste**.

Lås en kanal

Sådan låser og åbner du en kanal

Hvis du vil forhindre, at dine børn ser en kanal, kan du låse kanalen. Visning af en låst kanal kræver, at den 4-cifrede PIN-kode til **Børnesikringen** indtastes først. Du kan ikke låse programmer fra tilsluttede enheder.

Sådan låser du en kanal...

- 1 - Tryk på **TV**.
- 2 - Tryk på **OK** for at åbne kanallisten. Skift om nødvendigt kanallisten.
- 3 - Vælg **⋮** øverst i højre hjørne, og tryk på **OK**.
- 4 - Vælg **Lås/oplås**, og tryk på **OK**.
- 5 - Indtast din 4-cifrede PIN-kode, hvis TV'et beder om det.
- 6 - Vælg den kanal, du vil låse, og tryk på **OK**. En låst kanal markeres med en **🔒** (lås).
- 7 - Tryk på **←** (venstre) for at gå et trin tilbage, eller tryk på **← BACK** for at lukke menuen.

Sådan låser du en kanal op...

- 1 - Tryk på **TV**.
- 2 - Tryk på **OK** for at åbne kanallisten. Skift om nødvendigt kanallisten.
- 3 - Vælg **⋮** øverst i højre hjørne, og tryk på **OK**.
- 4 - Vælg **Lås/oplås**, og tryk på **OK**.
- 5 - Indtast din 4-cifrede PIN-kode, hvis TV'et beder om det.
- 6 - Tryk på **←** (venstre) for at gå et trin tilbage, eller

tryk på **← BACK** for at lukke menuen.

Hvis du låser eller åbner kanaler i en kanalliste, skal du blot indtaste PIN-koden én gang, indtil du lukker kanallisten.

Forældrevurdering

Hvis du vil forhindre børn i at se et program, der ikke passer til deres alder, kan du angive en aldersgrænse.

Digitale kanaler har aldersbestemt deres programmer. Hvis aldersgrænsen for et program er lig med eller højere end den alder, du har angivet for dit barn, låses programmet. Visning af et låst program kræver, at koden til **Forældrevurdering** indtastes først.

Sådan indstiller du en aldersgrænse...

- 1 - Tryk på **⚙**, vælg **Alle indstillinger**, og tryk på **OK**.
- 2 - Vælg **Børnesikring > Forældrevurdering**.
- 3 - Indtast en 4-cifret børnesikringskode. Hvis du endnu ikke har angivet en kode, skal du vælge **Indstil kode** i **Børnesikring**. Indtast en 4-cifret børnesikringskode og bekræft. Nu kan du angive en aldersgrænse.
- 4 - Tilbage i **Forældrevurdering** skal du vælge alder.
- 5 - Tryk om nødvendigt på **←** (venstre) gentagne gange for at lukke menuen.

Vælg **Ingen** for at deaktivere forældrevurderingen. I nogle lande skal du angive en aldersgrænse.

Hos nogle TV-stationer/-operatører låser TV'et kun programmer med en højere grænse. Forældrevurderingen foretages for alle kanaler.

Kanalindstillinger

Åbn Indstillinger

Mens du ser en kanal, kan du angive nogle indstillinger.

Afhængig af hvilken type kanal du ser, eller afhængig af de TV-indstillinger du har angivet, vil nogle indstillinger være tilgængelige.

Sådan åbner du menuen Indstillinger...

- 1 - Mens du ser en kanal, skal du trykke på **+ OPTIONS > ≡ Præferencer**.
- 2 - Tryk på **+ OPTIONS** igen for at lukke den.

Omdøb kanal

Mens du ser en kanal, kan du omdøbe kanalen.

Sådan omdøber du en kanal...

- 1 - Mens du ser en kanal, skal du trykke på **+**





OPTIONS.

- 2 - Vælg  Præferencer > Omdøb kanal.
- 3 - Brug tastaturet på skærmen til at slette det aktuelle navn og indtaste et nyt.

Common Interface





Hvis du har installeret et CAM i et af de Fælles interfacestik, kan du se CAM og udbyderinformation eller udføre nogle CAM-relaterede indstillinger.

Sådan ser du CAM-oplysninger...



- 1 - Tryk på  SOURCES.
- 2 - Vælg den kanaltype, du bruger CAM til, Se Tv eller Se satellit.
- 3 - Tryk på  + OPTIONS, og vælg  Præferencer > Fælles interface.
- 4 - Vælg det relevante Fælles interfacestik, og tryk på  (højre).
- 5 - Vælg TV-udbyder for CAM, og tryk på OK. Følgende skærmbilleder kommer frem fra TV-udbyderen.

HbbTV på denne kanal

Hvis du ønsker at undgå adgang til HbbTV-sider på en bestemt kanal, kan du blokere for HbbTV-siderne specifikt for denne kanal.

- 1 - Find den kanal, hvor du vil blokere HbbTV-siderne.
- 2 - Tryk på  + OPTIONS, vælg Præferencer > HbbTV på denne kanal, og tryk på  (højre).
- 3 - Vælg Fra, og tryk på OK.
- 4 - Tryk på  (venstre) for at gå et trin tilbage, eller tryk på  BACK for at lukke menuen.



Sådan blokerer du HbbTV på TV helt...

- 1 - Tryk på , vælg Alle indstillinger , og tryk på OK.
- 2 - Vælg Generelle indstillinger > Avanceret > HbbTV.
- 3 - Vælg Fra, og tryk på OK.
- 4 - Tryk på  (venstre) for at gå et trin tilbage, eller tryk på  BACK for at lukke menuen.

Kanalinfo

Du kan få vist tekniske egenskaber for en bestemt kanal, f.eks. digital eller lydtype osv.



Sådan ser du de tekniske oplysninger vedr. en kanal...

- 1 - Stil ind på kanalen.
- 2 - Tryk på  + OPTIONS, vælg  Præferencer, og tryk på OK.
- 3 - Vælg Kanalinfo, og tryk på OK.
- 4 - Tryk på OK for at lukke denne skærm.

Programoplysninger

Vis programoplysninger





Sådan henter du oplysningerne om det valgte program...

- 1 - Stil ind på kanalen.
- 2 - Tryk på  + OPTIONS, vælg  Præferencer, og tryk på OK.
- 3 - Vælg Programoplysninger, og tryk på OK, hvorefter du kan se programoplysningerne.
- 4 - Tryk på  BACK for at lukke.

Mono/stereo

Du kan skifte lyden på en analog kanal til mono eller stereo.

Sådan skifter du til mono eller stereo...

- 1 - Stil ind på en analog kanal.
- 2 - Tryk på  + OPTIONS, vælg  Præferencer > Mono/Stereo, og tryk på  (højre).
- 3 - Vælg Mono eller Stereo, og tryk på OK.
- 4 - Tryk på  (venstre) for at gå et trin tilbage, eller tryk på  BACK for at lukke menuen.

Videoudvalg



Digitale TV-kanaler kan indeholde flere forskellige videosignaler (multifeed-udsendelse), forskellige kameravinkler på den samme begivenhed eller forskellige programmer på én TV-kanal. TV'et viser en meddelelse, hvis sådanne TV-kanaler er tilgængelige.

Dual I-II

Hvis et lydsignal indeholder to lydprog, men et af sprogene eller begge ikke har nogen sprogindikation, er denne indstilling tilgængelig.

Kortlæg kanal



Hvis der ikke fremkommer programoplysninger i begyndelsen, kan du fortage en kortlægning af kanalerne for at få flere programoplysninger.

- 1 - Tryk på  TV GUIDE, og brug navigationstasterne til at vælge  i midten, og tryk på OK.
- 2 - Vælg TV-guide > Fra internettet, og tryk på OK.
- 3 - Vælg en af kanalerne i TV-guiden, og tryk derefter på OK for at se den valgte kanal.
- 4 - Mens du ser en kanal, skal du trykke på  + OPTIONS.

- 5 - Vælg  Præferencer > Kortlæg kanal.
- 6 - Vælg en af mulighederne på listen, og tryk på **OK**.
- 7 - Vælg **Kortlæg kanal**.
- 8 - Når du er færdig, ser du de kortlagte kanaloplysninger i programmet.

Skift logo

Hvis der ikke fremkommer programoplysninger i begyndelsen, kan du få flere programoplysninger ved hjælp af nedenstående trin.





- 1 - Tryk på  **TV GUIDE**, og brug navigationstasterne til at vælge  i midten, og tryk på **OK**.
- 2 - Vælg **TV-guide > Fra TV-/radiostationen**, og tryk på **OK**.
- 3 - Vælg en af kanalerne i TV-guiden, og tryk derefter på **OK** for at se den valgte kanal.
- 4 - Mens du ser en kanal, skal du trykke på **+ OPTIONS**.
- 5 - Vælg  **Præferencer > Skift logo**.
- 6 - Vælg en af mulighederne på listen, og tryk på **OK**.
- 7 - Vælg **Skift logo**.
- 8 - Når du er færdig, ser du de kortlagte kanaloplysninger i programmet.

Favoritkanaler

Om favoritkanaler



På en liste over foretrukne kanaler kan du samle de kanaler, du ønsker.

Du kan oprette 8 lister over foretrukne kanaler, så du nemt kan zappe mellem kanalerne. Du kan navngive hver Liste over foretrukne individuelt. Kun på en Liste over foretrukne kan du omarrangere kanalerne.

Når der er valgt en Liste over foretrukne, skal du trykke på pilene  (op) eller  (ned) for at vælge en kanal og derefter trykke på **OK** for at se den valgte kanal. Du kan kun indstille kanalerne på listen ved hjælp af tasterne  **+** eller  **-**.

Opret en Liste over foretrukne

Sådan oprettes en liste over foretrukne kanaler fra kanallisten...

- 1 - Tryk på  for at skifte til TV.
- 2 - Tryk på  **LIST** (hvis den er tilgængelig) eller **OK** for at åbne den aktuelle kanalliste.
- 3 - Vælg  øverst i højre hjørne, og tryk på **OK**.
- 4 - Vælg **Opret Liste over foretrukne**, og tryk på **OK**.
- 5 - På listen til venstre vælger du en kanal, du vil have som foretrukken, og trykker på **+ OPTIONS**.





Kanaler vises på listen til højre i den rækkefølge, du tilføjer dem. Hvis du fortryder, skal du vælge kanalen på listen til venstre og trykke på **+ OPTIONS** igen. Du kan også vælge flere kanaler ved at trykke på  (ned) for at vælge den sidste kanal i det område, du vil tilføje, og derefter trykke på **OK**.

6 - Tryk på **←BACK** for at afslutte tilføjjelsen af kanaler.

7 - TV'et beder dig om at omdøbe **Listen over foretrukne**. Du kan bruge skærmtastaturet eller trykke på **← BACK** for at skjule skærmtastaturet og derefter bruge tastaturet bag på fjernbetjeningen (hvis det er tilgængeligt) til at indtaste et nyt navn.

Hvis kanallisten er lang, kan du alternativt vælge en vilkårlig kanal, trykke på **+ OPTIONS** for at åbne valgmenuen og derefter vælge **Opret liste over foretrukne** og trykke på **OK**.

Sådan oprettes en ny liste over foretrukne ved at kopiere en eksisterende liste over foretrukne kanaler...

- 1 - Tryk på  for at skifte til TV.
- 2 - Tryk på  **LIST** (hvis den er tilgængelig) eller **OK** for at åbne den aktuelle kanalliste.
- 3 - Vælg  øverst i højre hjørne, og tryk på **OK**.
- 4 - Vælg **Dupliker liste over foretrukne**, og tryk på **OK**.
- 5 - På listen til venstre vælger du en kanal, du vil have som foretrukken, og trykker på **+ OPTIONS**. Kanaler vises på listen til højre i den rækkefølge, du tilføjer dem. Hvis du fortryder, skal du vælge kanalen på listen til venstre og trykke på **+ OPTIONS** igen. Du kan også vælge flere kanaler ved at trykke på  (ned) for at vælge den sidste kanal i det område, du vil tilføje, og derefter trykke på **OK**.
- 6 - Tryk på **←BACK** for at afslutte tilføjjelsen af kanaler.
- 7 - TV'et beder dig om at omdøbe **Listen over foretrukne**. Du kan bruge skærmtastaturet eller trykke på **← BACK** for at skjule skærmtastaturet og derefter bruge tastaturet bag på fjernbetjeningen (hvis det er tilgængeligt) til at indtaste et nyt navn.



Du kan tilføje et udvalg af kanaler på én gang eller starte en **Liste over foretrukne** ved at duplikere kanallisten med alle kanaler og fjerne de kanaler, du ikke ønsker.

Tilføj et Udvalg af kanaler

Du kan tilføje et fortløbende udvalg af kanaler til en **Liste over foretrukne** med funktionen **Vælg område**.

Sådan tilføjer du et udvalg af kanaler...





- 1 - Tryk på  **SOURCE**.
- 2 - Vælg **Favorit-programmer**.
- 3 - Åbn **Listen over foretrukne**, hvor du ønsker at tilføje et udvalg af kanaler.

- 4 - Vælg  øverst i højre hjørne, og tryk på **OK**.
- 5 - Vælg **Rediger listen over foretrukne**, og tryk på **OK**.
- 6 - På listen til venstre vælger du den første kanal i det område, du vil tilføje, og trykker på **OK**.
- 7 - Tryk på  (ned) for at vælge den sidste kanal i det område, du vil tilføje, og tryk derefter på **OK**.
- 8 - Vælg **Tilføj**, og tryk på **OK**. Kanalerne er markeret i venstre side.

Omdøb en Liste over foretrukne

Du kan kun omdøbe en Liste over foretrukne.



Sådan omdøber du en Liste over foretrukne...

- 1 - Tryk på  **SOURCE**.
- 2 - Vælg **Favorit-programmer**.
- 3 - Vælg  øverst i højre hjørne, og tryk på **OK**.
- 4 - Vælg **Omdøb liste over foretrukne**, og tryk på **OK**.
- 5 - Brug skærmtastaturet, eller tryk på  **BACK** for at skjule skærmtastaturet og derefter bruge tastaturet bag på fjernbetjeningen (hvis det er tilgængeligt) til at indtaste et nyt navn.
- 6 - Når du er færdig, skal du dreje fjernbetjeningen, vælge **Luk** og trykke på **OK**.
- 7 - Tryk på  **BACK** for at lukke kanallisten.

Fjern en Liste over foretrukne

Du kan kun fjerne en Liste over foretrukne.





Sådan fjerner du en Liste over foretrukne...

- 1 - Tryk på  **SOURCE**.
- 2 - Vælg **Favorit-programmer**.
- 3 - Vælg  øverst i højre hjørne, og tryk på **OK**.
- 4 - Vælg **Fjern liste over foretrukne**, og tryk på **OK**.

Omplacer kanaler

Kun på en Liste over foretrukne kan du ændre rækkefølgen af kanaler (omplacere).

Sådan ændrer du rækkefølgen af kanaler...

- 1 - Tryk på  **SOURCES**, og vælg **Favorit-programmer**.
- 2 - Åbn den Liste over foretrukne, du vil omplacere.
- 3 - Vælg  øverst i højre hjørne, og tryk på **OK**.
- 4 - Vælg **Omplacer kanaler**, og tryk på **OK**.
- 5 - På Listen over foretrukne skal du vælge den kanal, du vil omplacere, og trykke på **OK**. (Kanalen markeres med en grå boks)
- 6 - Brug tasten  (op) eller  (ned) for at bevæge kanalen hen, hvor du ønsker den.
- 7 - Tryk på **OK** for at bekræfte den nye placering.
- 8 - Du kan omplacere kanalerne med samme metode, indtil du lukker Listen over foretrukne med

tasten  **BACK**.

Tekst/tekst-TV

Tekst-TV-sider

Hvis du vil åbne Tekst/tekst-TV, mens du ser TV-kanaler, skal du trykke på **TEXT**.

Hvis du vil lukke Tekst, skal du trykke på **TEXT** igen.



Vælg en tekst-TV-side

Hvis du vil vælge en side . . .

- 1 - Indtast sidenummeret med taltasterne.
- 2 - Brug piletasterne til at navigere.
- 3 - Tryk på en farvetast for at vælge et af de farvekodede punkter nederst på skærmen.

Tekst-TV-undersider

En tekst-TV-side kan indeholde adskillige undersider. Undersidenumrene vises på bjælken ved siden af hovedsidenummeret.

Hvis du vil vælge en underside, skal du trykke på  eller .

T.O.P. Tekst-TV-sider

Visse TV-stationer udbyder T.O.P.- tekst-TV.

Sådan åbnes T.O.P.- tekst-TV-sider i tekst-TV ved at trykke på **+ OPTIONS** og vælge **T.O.P.- oversigt** .

Foretrukne sider

TV'et opretter en liste med de 10 seneste Tekst-TV-sider, du har åbnet. Du kan nemt åbne siderne igen i kolonnen Foretrukne tekst-TV-sider.

1 - I tekst-TV skal du vælge  (hjerte) i skærmens øverste venstre hjørne for at få vist kolonnen med foretrukne sider.

2 - Tryk på  (ned) eller  (op) for at vælge et sidenummer, og tryk på **OK** for at åbne siden.

Du kan rydde listen med funktionen **Ryd favoritsider**.

Søg i tekst-TV

Du kan vælge et ord og søge i tekst-TV efter alle forekomster af det pågældende ord.

- 1 - Åbn en tekst-TV-side, og tryk på **OK**.
- 2 - Vælg et ord eller et tal med piletasterne.
- 3 - Tryk på **OK** igen for at springe direkte til den næste forekomst af det pågældende ord eller tal.
- 4 - Tryk på **OK** igen for at springe til den næste forekomst.
- 5 - Stop søgningen ved at trykke på  (op), indtil der ikke er valgt noget.

Tekst-TV fra en tilsluttet enhed

Visse enheder, der modtager TV-kanaler, tilbyder muligvis også tekst-TV.

Åbner Tekst-TV fra en tilsluttet enhed . . .

- 1 - Tryk på  **SOURCES** vælg enheden, og tryk

på **OK**.

2 - Mens du ser en kanal på enheden, skal du trykke

på **+ OPTIONS**, vælge **Vis enhedstaster**, vælge tasten **☰** og trykke på **OK**.

3 - Tryk på **← BACK** for at skjule enhedstasterne.

4 - Tryk på **← BACK** igen for at lukke tekst-TV.

Digital tekst (kun Storbritannien)

Nogle digitale TV-stationer tilbyder dedikeret digitalt tekst-TV eller interaktivt TV på deres digitale TV-kanaler. Disse omfatter normalt tekst-TV med nummer-, farve- og piletaster til valg og navigation.

Tryk på **← BACK** for at lukke digitalt tekst-TV.

gange for at lukke menuen.

Tekst-TV 2.5

Hvis Tekst-TV 2.5 er tilgængeligt, opnår du bedre farver og grafik. Tekst-TV 2.5 er som standard aktiveret fra fabrikkens side.

Sådan slukker du for Tekst-TV 2.5...

1 - Tryk på **TEXT**.

2 - Tryk på **+ OPTIONS**, når Tekst/tekst-TV er åben på skærmen.

3 - Vælg **Tekst-tv 2.5 > Fra**, og tryk på **OK**.

4 - Tryk om nødvendigt på **←** (venstre) gentagne gange for at lukke menuen.

Indstillinger for tekst-TV

Tryk på **+ OPTIONS** i Tekst/tekst-tv for at vælge følgende...

• Frys side

Stopper automatisk rotation af undersider.

• Dobbeltskærm/Fuld skærm

Viser TV-kanalen og tekst-TV ved siden af hinanden.

• T.O.P.-oversigt

Sådan åbnes T.O.P.- tekst-TV.

• Forstør

Forstørret tekst-TV-siden for at lette læsningen.

• Afslør

Afslører skjulte oplysninger på siden.

• Bladre i undersider

Bladr i undersider, når de er tilgængelige.

• Skjul/vis foretrukne sider

For at skjule eller vise listen over foretrukne sider.

• Ryd foretrukne sider

Ryd listen over foretrukne sider.

• Sprog

Skifter den gruppe tegn, som tekst-TV anvender, for at få vist teksten korrekt.

• Tekst-TV 2.5

Aktiverer tekst-TV 2,5, så der fremkommer flere farver og bedre grafik.

Opsætning af tekst-TV

Sprog for tekst-TV

Visse digitale TV-stationer har flere forskellige Tekst-TV-sprog tilgængelige.

Indstiller dit primære og sekundære tekst-TV-sprog . .

1 - Tryk på **⚙**, vælg **Alle indstillinger** , og tryk på **OK**.

2 - Vælg **Region og sprog**, og tryk på **➤** (højre) for at åbne menuen.

3 - Vælg **Sprog > Primært**

tekst-tv eller **Sekundært tekst-tv**.

4 - Vælg dine foretrukne tekst-TV sprog.

5 - Tryk om nødvendigt på **←** (venstre) gentagne

Tilslut enheder

6.1

Om tilslutninger

Tilslutningsvejledning

Tilslut altid en enhed til TV'et med tilslutningen med den bedste tilgængelige kvalitet. Brug også kabler af god kvalitet for at sikre en god overførsel af billede og lyd.

Når du tilslutter en enhed, genkender TV'et dens type og giver hver enhed et korrekt typenavn. Du kan ændre typenavnet efter behov. Hvis et korrekt typenavn er indstillet for en enhed, skifter TV'et automatisk over til de mest ideelle TV-indstillinger, når du skifter over til enheden i menuen Kilder.

Har du brug for hjælp til at slutte flere enheder til TV'et, kan du gå ind på Philips' tilslutningsguide for TV. Guiden giver oplysninger om tilslutning, og hvilke kabler du skal bruge.

Gå ind på www.connectivityguide.philips.com

Antennestik

Har du en set-top-boks (en digital modtager) eller optager, skal du tilslutte antennekablerne, således at antennesignalet går gennem set-top-boksen og/eller optageren, før det når TV'et. På den måde kan antennen og set-top-boksen sende ekstra kanaler, som optageren kan optage.

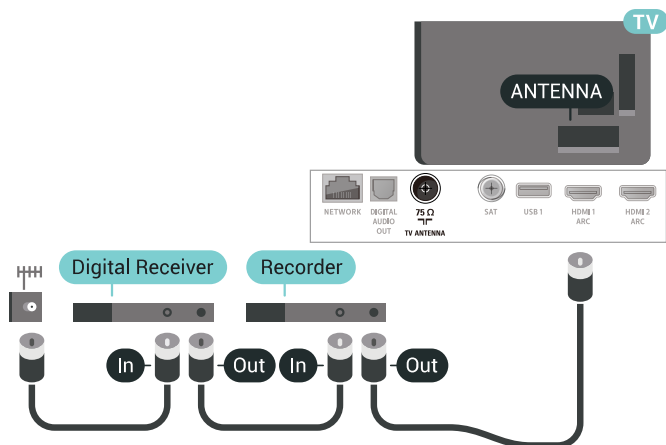

6.2

HDMI-porte

HDMI-kvalitet

En HDMI-forbindelse har den bedste billed- og lyd-kvalitet. Et HDMI-kabel kombinerer video- og lyd-signaler. Brug et HDMI-kabel til TV-signal.

For at få den bedste signaloverførsel skal du bruge et højhastigheds-HDMI-kabel og ikke bruge et HDMI-kabel, der er længere end 5 m.

Hvis en enhed, der er tilsluttet HDMI, ikke fungerer korrekt, skal du kontrollere, om en anden HDMI Ultra HD-indstilling kan løse problemet. Du kan finde flere oplysninger i [Hjælp](#) ved at vælge [Søgeord](#) og finde [HDMI Ultra HD](#).

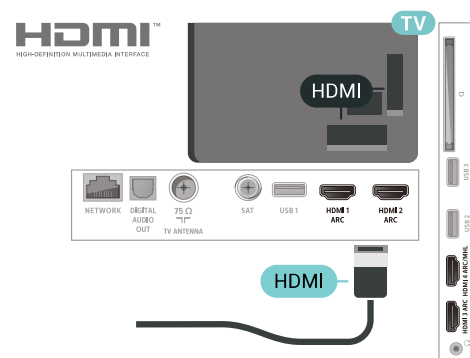

Kopibeskyttelse

HDMI-kabler understøtter HDCP 2.2 (High-bandwidth Digital Content Protection). HDCP er et kopibeskyttelsessignal, der forhindrer kopiering af indhold fra en DVD eller Blu-ray-disk. Løsningen kaldes også DRM (Digital Rights Management).

HDMI ARC

Alle HDMI-tilslutningerne på TV'et har HDMI ARC (Audio Return Channel – lydreturkanal).

Hvis enheden, typisk et HTS (hjemmebiografssystem), også har HDMI ARC-tilslutning, skal du slutte den til en af HDMI-tilslutningerne på TV'et. Med HDMI ARC-tilslutningen behøver du ikke at tilslutte det ekstra lyd-kabel, som sender TV-billedets lyd til HTS. HDMI ARC-tilslutningen kombinerer begge signaler.

Du kan bruge alle HDMI-tilslutningerne på TV'et til at tilslutte HTS, men ARC er kun tilgængelig for 1 enhed/tilslutning ad gangen.

HDMI MHL

Med HDMI MHL kan du sende, hvad du ser på din Android-smartphone eller tablet til en TV-skærm.

HDMI 4-forbindelsen på dette TV indeholder MHL 2.0 (Mobile High-Definition Link).

Denne kabelforbindelse giver fremragende stabilitet og båndbredde, begrænset forsinkelse, ingen trådløs interferens og god lydgenivelse. Desuden vil MHL-forbindelsen oplade batteriet til din smartphone eller tablet. Selv om din mobile enhed er tilsluttet, oplades den ikke, hvis TV'et er på standby.

Undersøg, hvilket passivt MHL-kabel passer til din mobile enhed. Især, i forhold til HDMI-stikket til TV'et på den ene side, hvilken type stik du skal bruge til at oprette forbindelse til din smartphone eller tablet.

MHL, Mobile High-Definition Link og MHL-logoet er varemærker eller registrerede varemærker tilhørende MHL, LLC.



HDMI CEC – EasyLink

En HDMI-forbindelse har den bedste billed- og lyd kvalitet. Et HDMI-kabel kombinerer video- og lyd signaler. Brug et HDMI-kabel til High Definition (HD) TV-signaler. For at få den bedste signaloverførsel skal du bruge et højhastigheds-HDMI-kabel og ikke bruge et HDMI-kabel, der er længere end 5 m.

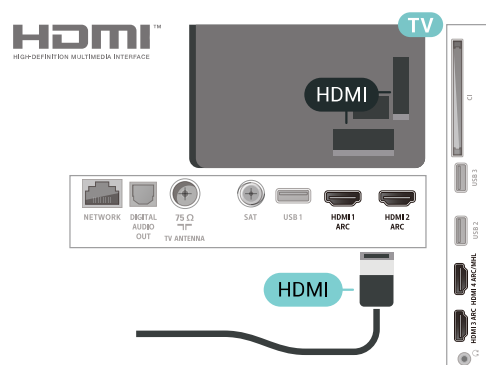

EasyLink HDMI-CEC

Hvis dine enheder er tilsluttet via HDMI og har EasyLink, kan du betjene dem med TV-fjernbetjeningen. EasyLink HDMI CEC skal være aktiveret på TV'et og den tilsluttede enhed.

Med EasyLink kan du betjene en tilsluttet enhed med TV-fjernbetjeningen. EasyLink bruger HDMI CEC (Consumer Electronics Control) til at kommunikere med de tilsluttede enheder. Enhederne skal understøtte HDMI CEC og skal være tilsluttet via en HDMI-tilslutning.

EasyLink-opsætning

TV'et leveres med EasyLink slået til. Kontroller, at alle HDMI-CEC-indstillinger er korrekt konfigureret på de tilsluttede EasyLink-enheder. EasyLink fungerer muligvis ikke sammen med enheder fra andre producenter.

HDMI CEC og andre fabrikater

HDMI CEC-funktionaliteten har forskellige navne hos forskellige producenter. Eksempler: Anynet, Aquos Link, Bravia Theatre Sync, Kuro Link, Simplink og Viera Link. Ikke alle fabrikater er fuldt kompatible med EasyLink.

Eksemplerne på HDMI CEC-varemærker tilhører de respektive ejere.

DVI til HDMI

Hvis du stadig er i besiddelse af en enhed, der kun har en DVI-tilslutning, kan du tilslutte enheden til en HDMI-tilslutning via en DVI til HDMI-adapter.

Brug en DVI til HDMI-adapter, hvis din enhed kun har en DVI-tilslutning. Brug en af HDMI-tilslutningerne, og tilføj et Audio V/H-kabel (3,5 mm mini-jackstik) til Audio IN på bagsiden af TV'et for at få lyd.

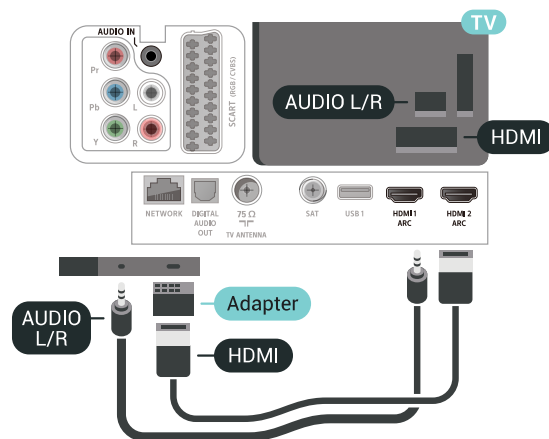

Kopibeskyttelse

DVI- og HDMI-kabler understøtter HDCP (High-bandwidth Digital Content Protection). HDCP er et kopibeskyttelsessignal, der forhindrer kopiering af indhold fra en DVD eller Blu-ray-disk. Løsningen kaldes også DRM (Digital Rights Management).

6.3

Y Pb Pr – Komponent

Y Pb Pr – Komponent-video er en tilslutning af høj kvalitet.

YPbPr-tilslutningen kan bruges til HD-TV-signaler (High Definition). Ud over signalerene Y, Pb og Pr skal du føje et Audio venstre- og højre-signal til lyd.

Sørg for, at YPbPr-tilslutningsfarverne (grøn, blå, rød) passer til farverne på kabelstikkene.

Brug et Audio L/R cinch-kabel, hvis enheden også har lyd.

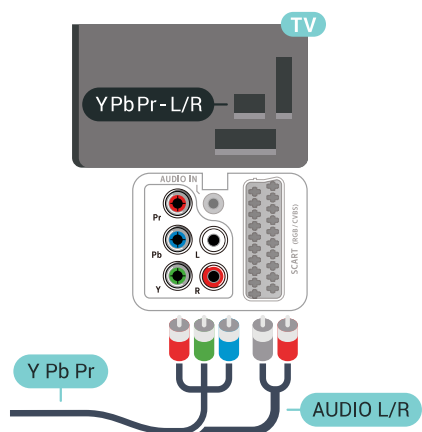

6.4

SCART

SCART er en tilslutning af god kvalitet.

SCART-tilslutningen kan bruges til CVBS- og RGB-videosignaler, men kan ikke bruges til HD-TV-signaler. SCART-tilslutningen kombinerer video- og lydsignaler. SCART-tilslutningen understøtter samtidig NTSC-afspilning.

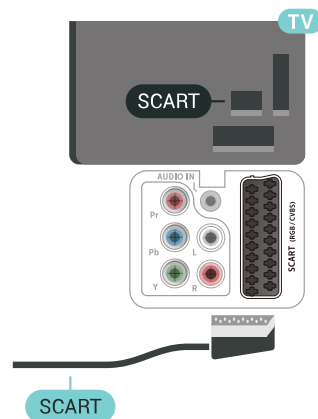

6.5

Lydudgang - optisk

Lydudgang – optisk er en lydforbindelse af høj kvalitet.

Denne optiske tilslutning kan bære 5.1-lydkanaler. Hvis din enhed, typisk et hjemmebiografssystem, ikke har en HDMI ARC-tilslutning, kan du bruge denne tilslutning med en optisk lydindgang på hjemmebiografssystemet. Den optiske lydudgangsforbindelse sender lyden fra TV'et til hjemmebiografssystemet.

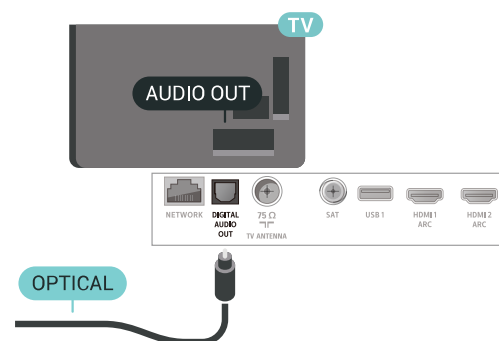

6.6

CAM med smartkort – CI+

Om CI+

Bemærk: Ingen support for lande i Asien, Stillehavsområdet, Mellemøsten og Afrika.

CI+

Dette TV er klar til CI+ Conditional Access.

Med CI+ kan du se premium-HD-programmer, f.eks. film og sport, som udbydes af digital-TV-udbydere i din region. Disse programmer er kodet af TV-udbydere og skal afkodes med et forudbetalt CI+-modul.

Udbydere af digital-TV leverer et CI+-modul (Conditional Access Module - CAM) og et medfølgende smartkort, når du abonnerer på deres premium-programmer. Disse programmer har et højt niveau af kopibeskyttelse.

Kontakt en udbyder af digital-TV for at få flere oplysninger om vilkår og betingelser.



Smartkort

Udbydere af digital-TV leverer et CI+-modul (Conditional Access Module - CAM) og et medfølgende smartkort, når du abonnerer på deres premium-programmer.

Sæt smartkortet i CAM-modulet. Se vejledningen, du har modtaget fra udbyderen.

Sådan sættes CAM-modulet i TV'et...

- 1 - Se CAM-kortet for at få oplysninger om den korrekte isætningsmetode. Ukorrekt isætning kan beskadige CAM-modulet og TV'et.
- 2 - Når du ser bag på TV'et, og forsiden af CAM-modulet vender ind imod dig selv, skal du forsigtigt sætte det i stikket **COMMON INTERFACE**.
- 3 - Skub CAM-modulet helt ind. Lad det sidde permanent i stikket.

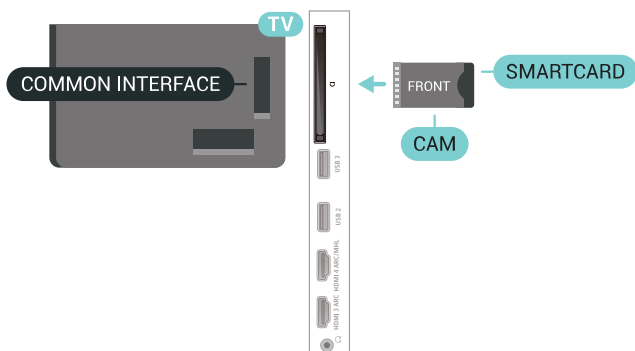

Når du tænder for TV'et, kan det tage nogle få minutter, før CAM-modulet aktiveres. Hvis et CAM-modul indsættes, og abonnementet er betalt (abonnementsmetoderne kan variere), kan du se kodede kanaler, der understøttes af CAM-smartkortet.

CAM-modul og smartkort er udelukkende til dit TV. Hvis du tager CAM-modulet ud, vil du ikke længere kunne se kodede kanaler, der understøttes af CAM-modulet.

Adgangskoder og PIN-koder

For nogle CAM-moduler skal du indtaste en PIN-kode for at kunne se kanalerne. Når du angiver PIN-koden til CAM-modulet, anbefaler vi, at du bruger samme kode som den, du bruger til at låse TV'et op med.

Sådan angives PIN-koden til CAM-modulet...

- 1 - Tryk på **SOURCES**.
- 2 - Vælg den kanaltype, du bruger CAM til **Se TV**.
- 3 - Tryk på **+ OPTIONS**, og vælg **Fælles interface**.
- 4 - Vælg CAM-modulets TV-udbyder. Følgende skærbilleder kommer frem fra TV-udbyderen. Følg vejledningen på skærmen for at finde PIN-kodeindstillingen.

6.7

Home Theatre System - HTS

Opret forbindelse med HDMI ARC

Brug et HDMI-kabel for tilslutning af et hjemmebiografssystem til TV'et. Du kan tilslutte en Philips Soundbar eller et hjemmebiografssystem med en indbygget diskafspiller.

HDMI ARC

Hvis dit hjemmebiografssystem har en HDMI ARC-tilslutning, kan du tilslutte den via en vilkårlig HDMI-tilslutning på TV'et. Med HDMI ARC behøver du ikke tilslutte det ekstra lyd kabel. HDMI ARC-tilslutningen kombinerer begge signaler.

Alle HDMI-tilslutninger på TV'et kan overføre lydreturkanalsignalet (ARC). Men når først du har tilsluttet hjemmebiografssystemet, kan TV'et kun sende ARC-signalet til denne HDMI-tilslutning.

Problemer med lydstyrken i hjemmebiografsystemet

Lyd med høje lyde

Hvis du ser en video fra et tilsluttet USB-flashdrev eller tilsluttet computer, kan lyden fra dit hjemmebiografsystem være forvrænget. Lyden høres, når lyd- eller videofilen har DTS-lyd, men hjemmebiografsystemet ikke har nogen DTS-lydbehandling. Du kan løse dette ved at indstille TV'ets Lydudgangsformat til Stereo (ukomprimeret).

Tryk på  for at gå til **Alle indstillinger > Lyd > Avanceret > Lydudgangsformat**.

Ingen lyd

Hvis du ikke kan høre lyden fra TV'et på dit hjemmebiografsystem, skal du kontrollere, om du har sluttet HDMI-kablet til en HDMI ARC-tilslutning på hjemmebiografsystemet. Alle HDMI-tilslutninger på TV'et er HDMI ARC-tilslutninger.

6.8

Smartphones og tablets

For at tilslutte en smartphone eller tablet til TV'et kan du bruge en trådløs eller kabelbaseret forbindelse.

Trådløst

Ønskes en trådløs forbindelse på din smartphone eller tablet, downloades Philips TV Remote App fra din foretrukne app-butik.

Kablet

Ønskes en kabelbaseret forbindelse, anvendes HDMI 4 MHL-forbindelsen bag på TV'et. Du kan finde flere oplysninger i **Hjælp** ved at vælge **Søgeord** og finde **HDMI MHL**.

6.9

Blu-ray-afspiller

Brug et højhastigheds-HDMI-kabel til at tilslutte Blu-ray-afspilleren til TV'et.

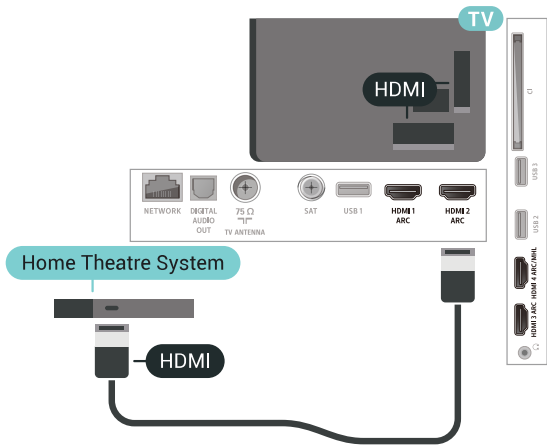

Audio- og videosynkronisering (synk)

Hvis lyden ikke passer til billedet på skærmen, kan du angive en forsinkelse på de fleste hjemmebiografsystemer med en diskafspiller, så lyd og billede kommer til at passe sammen.

Opret forbindelse med HDMI

Brug et HDMI-kabel for tilslutning af et hjemmebiografsystem til TV'et. Du kan tilslutte en Philips Soundbar eller et hjemmebiografsystem med en indbygget diskafspiller.

Hvis hjemmebiografsystemet ikke har nogen HDMI ARC-tilslutning, skal du tilføje et optisk lyd-kabel (Toslink) til at sende lyden fra TV-billedet til hjemmebiografsystemet.

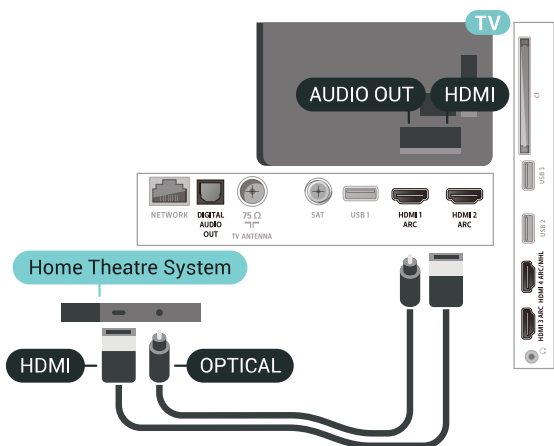

Audio- og videosynkronisering (synk)

Hvis lyden ikke passer til billedet på skærmen, kan du angive en forsinkelse på de fleste hjemmebiografsystemer med en diskafspiller, så lyd og billede kommer til at passe sammen.

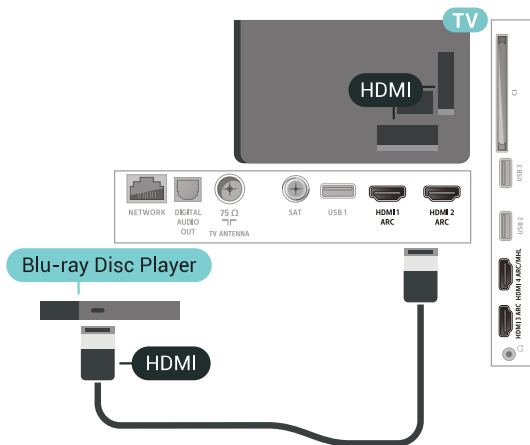

Hvis Blu-ray-afspilleren har EasyLink HDMI CEC, kan du betjene afspilleren med TV-fjernbetjeningen.

6.10

DVD-afspiller

Brug et HDMI-kabel til at slutte DVD-afspilleren til TV'et.

Du kan også bruge et SCART-kabel, hvis enheden ikke har en HDMI-tilslutning.

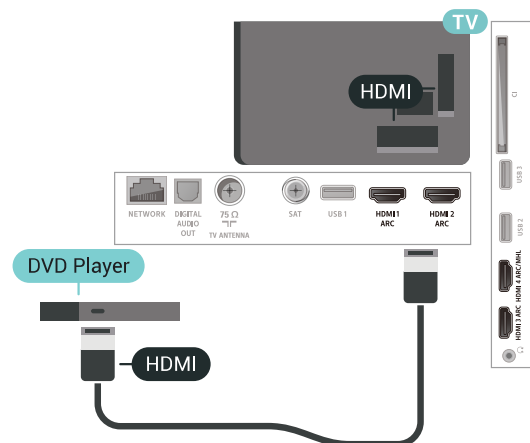

Hvis DVD-afspilleren er tilsluttet via HDMI og har EasyLink CEC, kan du betjene afspilleren med TV-fjernbetjeningen.

6.11

Bluetooth – højttalere og controllere

Det skal du bruge

Du kan forbinde en trådløs enhed til dette TV med Bluetooth® – en trådløs højttaler, en subwoofer, en soundbar eller hovedtelefoner. Du kan også forbinde en trådløs controller med Bluetooth LE.

For at afspille TV-lyden på en trådløs højttaler skal du parre den trådløse højttaler med TV'et. Du kan parre nogle trådløse højttalere og maksimalt fire Bluetooth LE-enheder (lavenergi). TV'et kan kun afspille lyd fra én højttaler ad gangen. Hvis du tilslutter en subwoofer, afspilles lyden på TV og subwoofer. Hvis du tilslutter en soundbar, afspilles lyden kun på soundbar'en.

Vigtigt – Lyd til videosynkronisering

Mange Bluetooth-højttalersystemer har en høj såkaldt "forsinkelse". Høj forsinkelse betyder, at lyden er bagud i forhold til videoen, hvilket forårsager forsinkelse for synkronisering af mundbevægelser. Før du køber et trådløst Bluetooth-højttalersystem, skal du holde dig selv orienteret omkring de nyeste modeller og se efter en enhed med kort forsinkelse. Spørg din forhandler til råds.

Parring af en enhed

Placer den trådløse højttaler inden for 5 meters afstand af TV'et. Læs enhedens brugervejledning for at få særlige oplysninger om parring og trådløs rækkevidde. Sørg for, at Bluetooth-indstillingen på TV'et er tændt.

Når en trådløs controller er parret, kan du bruge den. Når en trådløs højttaler er parret, kan du vælge den til afspilning af TV-lyden. Når en enhed er parret, behøver du ikke at parre den igen, medmindre du fjerner enheden.

Sådan parrer du en trådløs højttaler med TV'et...

- 1 - Tænd for den trådløse højttaler, og placer den inden for TV'ets rækkevidde.
- 2 - Tryk på , vælg **Alle indstillinger**, og tryk på **OK**.
- 3 - Vælg **Trådløs og netværk**, og tryk på **>** (højre) for at åbne menuen.
- 4 - Vælg **Bluetooth** > **Søg efter Bluetooth-enhed**.
- 5 - Vælg **Start**, og tryk på **OK**. Følg anvisningerne på skærmen. Du parrer enheden med TV'et, og TV'et gemmer forbindelsen. Du skal muligvis annullere en parret enhed først, hvis det maksimale antal parrede enheder er nået.
- 6 - Vælg enhedstype (hovedtelefon, subwoofer...).
- 7 - Tryk om nødvendigt på **<** (venstre) gentagne gange for at lukke menuen.

Vælg en enhed

Når en trådløs Bluetooth-højtaler er parret, kan du vælge den til afspilning af TV-lyden.

Sådan vælger du en højtaler til afspilning af TV-lyden...

- 1 - Tryk på , vælg **Højtalere**, og tryk på **OK**.
- 2 - Vælg det højtalersystem, du ønsker.
- 3 - Tryk om nødvendigt på **<** (venstre) gentagne gange for at lukke menuen.

Fjern en enhed

Du kan tilslutte eller frakoble en trådløs Bluetooth-enhed. Når en Bluetooth-enhed er tilsluttet, kan du bruge controlleren eller høre TV-lyden gennem den trådløse højtaler. Du kan også fjerne en trådløs Bluetooth-enhed. Hvis du fjerner en Bluetooth-enhed, vil enhedens parring blive annulleret.

Sådan gør du for at fjerne eller afbryde en trådløs enhed...

- 1 - Tryk på , vælg **Alle indstillinger**, og tryk på **OK**.
- 2 - Vælg **Trådløs og netværk**.
- 3 - Vælg **Bluetooth** > **Fjern enhed**.
- 4 - Vælg trådløs enhed på listen.
- 5 - Vælg **Afbryd forbindelsen** eller **Fjern**.
- 6 - Vælg **OK**.
- 7 - Tryk om nødvendigt på **<** (venstre) gentagne gange for at lukke menuen.

Bluetooth til eller fra

Hvis du skal tilslutte trådløse Bluetooth-enheder, skal du sørge for, at Bluetooth er tændt.

Gør følgende for at tænde for Bluetooth...

- 1 - Tryk på , vælg **Alle indstillinger**, og tryk på **OK**.
- 2 - Vælg **Trådløs og netværk**.
- 3 - Vælg **Bluetooth** > **Bluetooth til/fra**.
- 4 - Vælg **Til** eller **Fra**.
- 5 - Tryk om nødvendigt på **<** (venstre) gentagne gange for at lukke menuen.

6.12

Øretelefoner

Du kan tilslutte et sæt hovedtelefoner til -stikket bag på TV'et. Stikket er et 3,5 mm mini-jackstik. Du kan regulere hovedtelefonernes lydstyrke separat.

Sådan regulerer du lydstyrken...

- 1 - Tryk på , og vælg **Hovedtelefonlydstyrke**.
- 2 - Tryk på pilene **^** (op) eller **v** (ned) for at justere værdien.
- 3 - Tryk om nødvendigt på **<** (venstre) gentagne gange for at lukke menuen.

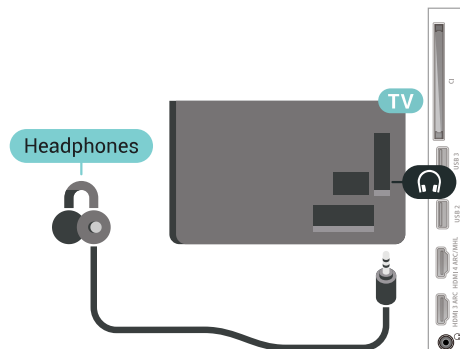

6.13

Spillekonsol

HDMI

Slut spilkonsollen til TV'et med et højhastigheds-HDMI-kabel for at opnå den bedste kvalitet.

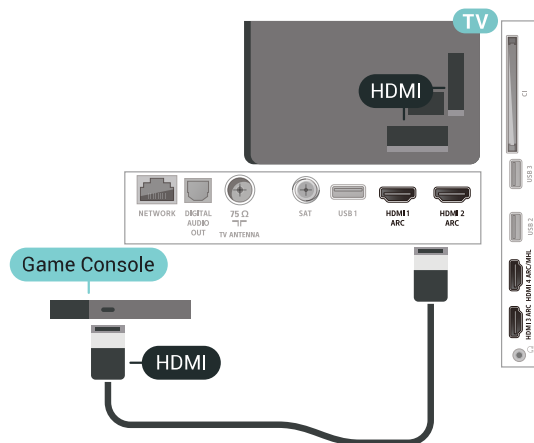

Y Pb Pr

Slut spilkonsollen til TV'et med et komponentvideokabel (Y Pb Pr) og et Audio V/H-kabel.

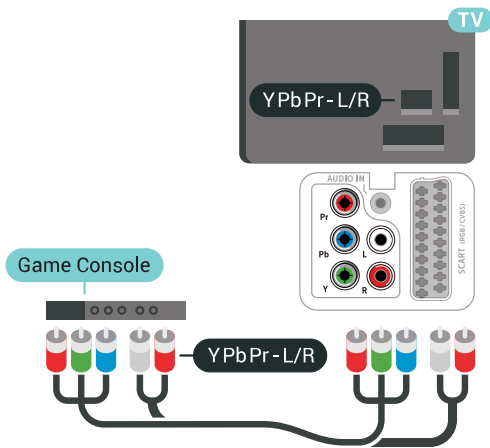

SCART

Slut spilkonsollen til TV'et med et kompositkabel (CVBS) og et audio L/R-kabel.

Hvis din spilkonsol kun har Video (CVBS)- og Audio V/H-udgang, skal du bruge en Video Audio V/H til SCART-adapter (fås særskilt) til at tilslutte til SCART-forbindelsen.

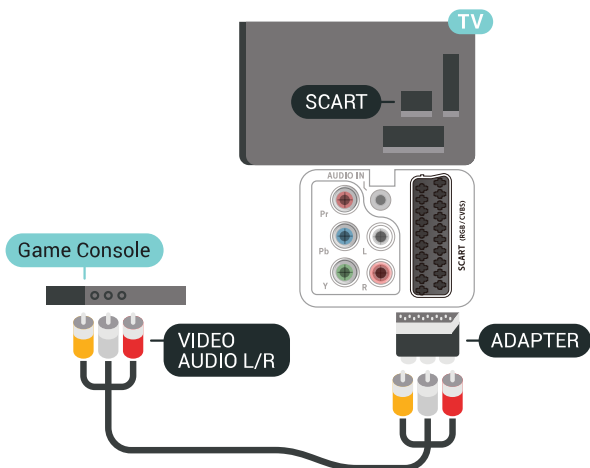

Bedste indstilling

Inden du begynder at spille et spil fra en tilsluttet spillekonsol, bør du indstille TV'et til den optimale indstilling **Spil**.

Sådan indstiller du TV'et til den optimale indstilling...

- 1 - Tryk på **⚙**, vælg **Alle indstillinger**, og tryk på **OK**.
- 2 - Vælg **Billede**, og tryk på **➤** (højre) for at åbne menuen.
- 3 - Vælg **Billedtype** > **Spil**.
- 4 - Tryk om nødvendigt på **◀** (venstre) gentagne gange for at lukke menuen.

6.14

Controller

Tilslut en controller

Du kan tilslutte et bredt udvalg af trådløse controllere til at spille spil via internettet på dette TV. Du kan bruge controllere med en USB-nanomodtager eller controllere med Bluetooth.

Tilslut en controller med en USB-nanomodtager...

- 1 - Sæt den lille nanomodtager i et af USB-stikkene på siden af TV'et. Den trådløse nanomodtager følger med controlleren.
- 2 - Hvis controlleren er aktiveret, kan du bruge den.

Du kan tilslutte en ekstra controller i det andet USB-stik på siden af TV'et.

Problemer

Sådan løser du eventuelle forstyrrelser med andre trådløse enheder på TV'et...

- Brug en USB-forlængerledning, og flyt nanomodtageren ca. 1 meter væk fra TV'et.
- Du kan i stedet bruge en strømforsynet USB-hub, der er tilsluttet TV'et, og sætte nanomodtageren i USB-hubben.

6.15

USB-harddisk

Det skal du bruge

Hvis du tilslutter en USB-harddisk, kan du sætte digitale TV-udsendelser (DVB-udsendelser eller lignende) på pause eller optage dem.

Min. diskplads

- Sådan sætter du en udsendelse på pause
Hvis du vil sætte en udsendelse på pause, skal du bruge en USB 2.0-kompatibel harddisk med mindst 4 GB diskplads.
- Sådan optager du
For at sætte en udsendelse på pause og optage den har du brug for mindst 250 GB ledig hukommelse på harddisken.

Installation

Før du kan sætte en udsendelse på pause eller optage den, skal du tilslutte og formatere en USB-harddisk. Formateringen fjerner alle filer fra USB-harddisken.

- 1 - Tilslut USB-harddisken til en af **USB**-tilslutningerne på TV'et. Tilslut ikke andre USB-enheder i de andre USB-porte, når du formaterer.
- 2 - Tænd for USB-harddisken og TV'et.
- 3 - Når TV'et er tunet ind på en digital TV-kanal, skal du trykke **||** (Pause). Når kanalen sættes på pause, starter formateringen.

Følg anvisningerne på skærmen.

Når USB-harddisken er formateret, skal den være tilsluttet permanent.

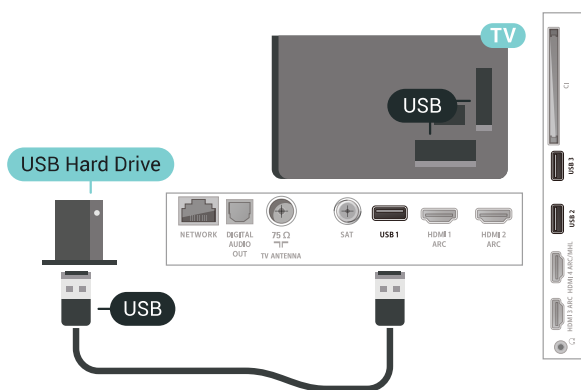

Advarsel

USB-harddisken er formateret udelukkende til dette TV. Du kan ikke bruge de lagrede optagelser på et andet TV eller en anden PC. Du må ikke kopiere eller ændre optagelsesfilerne på USB-harddisken via et PC-program. Det vil beskadige dine optagelser. Når du formaterer en anden USB-harddisk, vil det tidligere indhold ikke længere kunne bruges. En USB-harddisk, der er installeret på dit TV, skal omformateres for at kunne bruges med en computer.

Formatering

Før du kan sætte en udsendelse på pause eller optage den eller for at gemme apps, skal du tilslutte og formatere en USB-harddisk. Formateringen fjerner alle filer fra USB-harddisken. Hvis du vil optage en udsendelse med TV-guidedata fra internettet, skal internetforbindelsen være installeret, før du installerer USB-harddisken.

Advarsel

USB-harddisken er formateret udelukkende til dette

TV. Du kan ikke bruge de lagrede optagelser på et andet TV eller en anden PC. Du må ikke kopiere eller ændre optagelsesfilerne på USB-harddisken via et PC-program. Det vil beskadige dine optagelser. Når du formaterer en anden USB-harddisk, vil det tidligere indhold ikke længere kunne bruges. En USB-harddisk, der er installeret på dit TV, skal omformateres for at kunne bruges med en computer.

Sådan gør du for at formatere en USB-harddisk...

- 1 - Tilslut USB-harddisken til en af **USB**-tilslutningerne på TV'et. Tilslut ikke andre USB-enheder i de andre USB-porte, når du formaterer.
- 2 - Tænd for USB-harddisken og TV'et.
- 3 - Når TV'et er tunet ind på en digital TV-kanal, skal du trykke **||** (Pause). Når kanalen sættes på pause, starter formateringen. Følg anvisningerne på skærmen.
- 4 - TV'et vil spørge dig, om du vil bruge en USB-harddisk til at gemme apps. Accepter, hvis du vil.
- 5 - Når USB-harddisken er formateret, skal den være tilsluttet permanent.

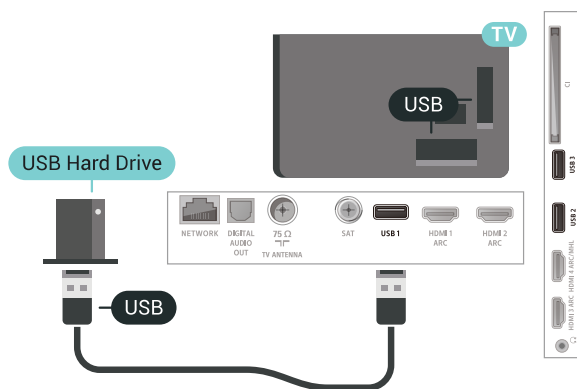

6.16

USB-tastatur

Connect

Tilslut et USB-tastatur (USB-HID-type) for at indtaste tekst på dit TV.

Brug én af de andre **USB**-tilslutninger for at tilslutte.

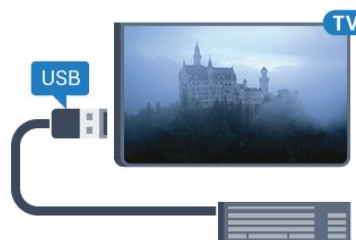

Konfigurer

Installer tastaturet

For at installere USB-tastaturet skal du tænde TV'et og slutte USB-tastaturet til én af **USB**-tilslutningerne på TV'et. Når TV'et registrerer tastaturet første gang, kan du vælge dit tastaturlayout og teste dit valg. Hvis du vælger kyrillisk eller græsk tastaturlayout først, kan du vælge et sekundært latinsk tastaturlayout.

Sådan ændrer du indstillingerne for tastaturlayout, når et layout er valgt..

- 1 - Tryk på , vælg **Alle indstillinger** , og tryk på **OK**.
- 2 - Vælg **Generelle indstillinger**, og tryk på **➤** (højre) for at åbne menuen.
- 3 - Vælg **Indstillinger for USB-tastatur** for at starte opsætningen af tastaturet.

Specialtaster

Taster til indtastning af tekst

- Enter-tasten = OK
- Tilbagetasten = sletter tegn før markøren
- Piletaster = navigerer indenfor et tekstfelt
- Du kan skifte mellem forskellige tastaturlayout, hvis et sekundært layout er angivet, ved samtidigt at trykke på tasterne **Ctrl + mellemrumstasten** samtidigt.

Taster til apps og internetsider

- Tabulator og Shift Tabulator = Næste og forrige
- Home = ruller til øverst på siden
- End = ruller til nederst på siden
- Page Up = hopper én side op
- Page Down = hopper én side ned
- + = zoomer ét niveau ind
- - = zoomer ét niveau ud
- * = Tilpas webstedet til skærmbredden

6.17

USB-flash-drev

Du kan se fotos eller afspille musik og videoer fra et tilsluttet USB-flashdrev.

Indsæt et USB-flashdrev i en af **USB**-tilslutningerne på TV'et, mens TV'et er tændt.

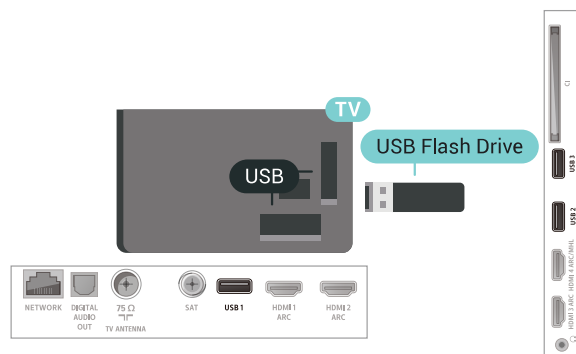

TV'et registrerer flashdrevet og åbner en liste, der viser indholdet.

Hvis indholdslisten ikke vises automatisk, skal du trykke på **➤ SOURCES** og vælge **USB**.

Hvis du vil stoppe med at se USB-flashdrevets indhold, skal du trykke på **TV EXIT** eller vælge en anden aktivitet.

Vil du frakoble USB-flashdrevet, kan du trække det ud når som helst.

Hvis du vil have flere oplysninger om visning eller afspilning af indhold fra et USB-flashdrev, skal du i **Hjælp** vælge **Søgeord** og finde **Fotos, videoer og musik**.

6.18

Fotokamera

For at se fotos, der er lagret på dit digitale fotokamera, kan du slutte kameraet direkte til dit TV.

Brug én af **USB**-tilslutningerne på TV'et til at tilslutte. Tænd kameraet, når du har tilsluttet.

Hvis indholdslisten ikke vises automatisk, skal du trykke på **➤ SOURCES** og vælge **USB**.

Dit kamera skal muligvis indstilles til at overføre indhold med PTP (Picture Transfer Protocol). Læs brugervejledningen til det digitale fotokamera.

Hvis du vil have flere oplysninger om visning af fotos, skal du i **Hjælp** vælge **Søgeord** og finde **Fotos, videoer og musik**.

6.19

Videokamera

HDMI

For at få den bedst mulige kvalitet skal du tilslutte videokameraet til TV'et med et HDMI-kabel.

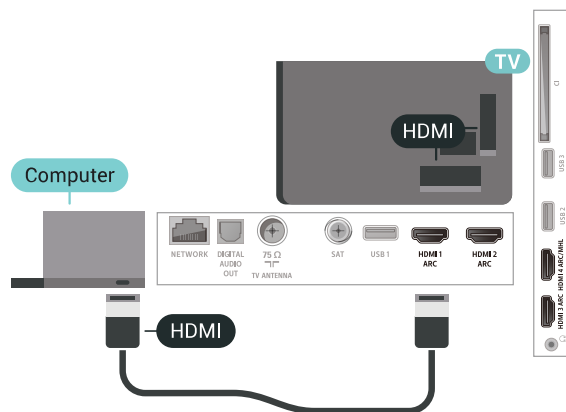
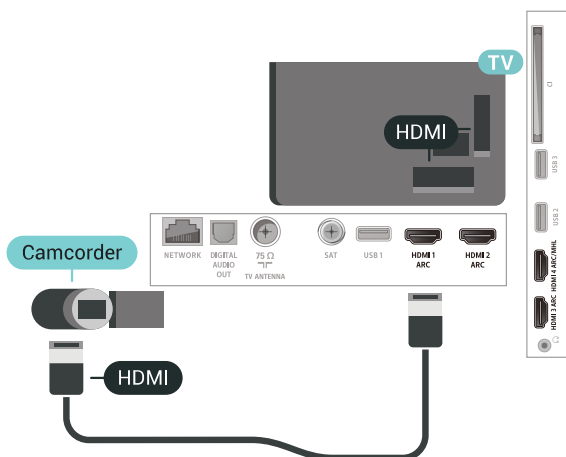

Med DVI til HDMI

Du kan også bruge en DVI til HDMI-adapter (fås særskilt) til at slutte computeren til HDMI og et V/H-lydkabel (3,5 mm mini-jackstik) til AUDIO IN L/R bag på TV'et.

Audio Video LR/Scart

Du kan bruge en HDMI-, YPbPr- eller SCART-tilslutning til at tilslutte et videokamera. Hvis dit videokamera kun har en video- (CVBS) og lydudgang (V/H), skal du bruge en Video-/Audio V/H til SCART-adapter (fås særskilt), som tilsluttes SCART-stikket.

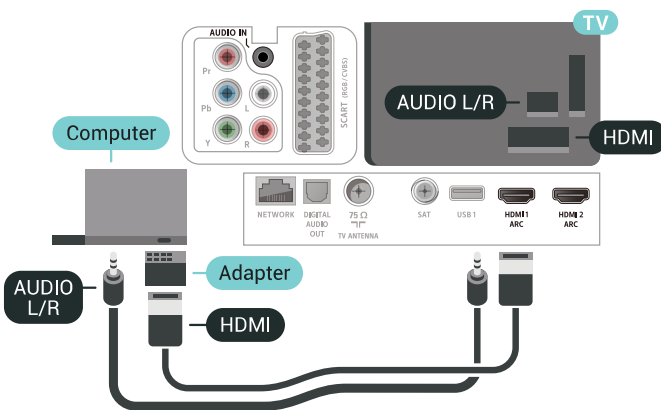
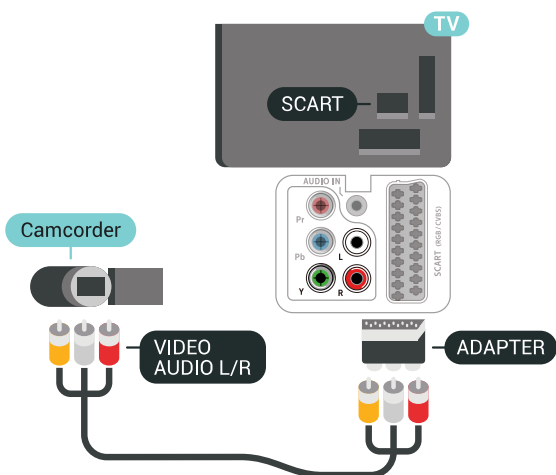

Optimal indstilling

Hvis du tilslutter en computer, anbefales det at give den tilslutning, som computeren er tilsluttet, den korrekte enhedstypenavn i menuen Kilde. Hvis du vil skifte til **Computer** i menuen Kilde, indstilles TV'et automatisk til den optimale computerindstilling.

Sådan indstiller du TV'et til den optimale indstilling...

- 1 - Tryk på , vælg **Alle indstillinger**, og tryk på **OK**.
- 2 - Vælg **Billede**, og tryk på **>** (højre) for at åbne menuen.
- 3 - Vælg **Avanceret > Computer**.
- 4 - Vælg **Til** eller **Fra**.
- 5 - Tryk om nødvendigt på **<** (venstre) gentagne gange for at lukke menuen.

6.20

Computer

Connect

Du kan slutte computeren til TV'et og bruge TV'et som computerskærm.

Med HDMI

Brug et HDMI-kabel for at slutte computeren til TV'et.

Tilslut dit Android TV

Netværk og internet

Hjemmenetværk

For at få mest muligt ud af funktionerne i dit Philips Android TV skal dit TV være forbundet til internettet.

Opret forbindelse fra TV'et til et hjemmenetværk med en hurtig internetforbindelse. Du kan tilslutte dit TV trådløst eller kabelbaseret til din netværksrouter.

Opret forbindelse til netværk

Trådløs forbindelse

Det skal du bruge

For at tilslutte TV'et trådløst til internettet skal du bruge en Wi-Fi-router med forbindelse til internettet.

Brug en højhastighedsforbindelse (bredbånd) til internettet.



Sådan opretter du en trådløs forbindelse...

- 1 - Tryk på , vælg **Alle indstillinger**, og tryk på **OK**.
- 2 - Vælg **Trådløs og netværk**, og tryk på **>** (højre) for at åbne menuen.
- 3 - Vælg **Kabelbaseret eller trådløs > Opret forbindelse til netværk**.
- 4 - Vælg **Trådløs**.
- 5 - I listen over registrerede netværk skal du vælge dit trådløse netværk. Hvis dit netværk ikke findes på listen, fordi netværksnavnet er skjult (du har slået routerens SSID-udsendelse fra), skal du vælge **Tilføj nyt netværk** for selv at indtaste netværksnavnet.
- 6 - Alt afhængigt af routertypen skal du nu angive din krypteringsnøgle - WEP, WPA eller WPA2. Hvis du har angivet krypteringsnøglen for dette netværk før, kan du vælge **OK** for at oprette forbindelsen med det samme.
- 7 - En meddelelse bekræfter, når forbindelsen er

oprettet.

Wi-Fi til/fra

Kontroller, at Wi-Fi er slået til, før du prøver at oprette forbindelse...

- 1 - Tryk på , vælg **Alle indstillinger**, og tryk på **OK**.
- 2 - Vælg **Trådløs og netværk**, og tryk på **>** (højre).
- 3 - Vælg **Kabelbaseret eller trådløs > Wi-Fi til/fra**.
- 4 - Hvis det er slukket, skal du vælge **Til** og trykke på **O**.

WPS

Hvis din router har WPS, kan du oprette forbindelse til routeren direkte uden at scanne efter netværk. Hvis du har enheder i dit trådløse netværk, der bruger WEP-sikkerhedskrypteringssystemet, kan du ikke anvende WPS.

- 1 - Tryk på , vælg **Alle indstillinger**, og tryk på **OK**.
- 2 - Vælg **Trådløs og netværk**, og tryk på **>** (højre) for at åbne menuen.
- 3 - Vælg **Kabelbaseret eller trådløs > Opret forbindelse til netværk**.
- 4 - Vælg **WPS**.
- 5 - Tryk på WPS-knappen på din router og vend tilbage til TV'et inden for 2 minutter.
- 6 - Vælg **Tilslut** for at oprette forbindelsen.
- 7 - En meddelelse bekræfter, når forbindelsen er oprettet.

WPS med PIN-kode

Hvis din router har WPS med en PIN-kode, kan du oprette forbindelse til routeren direkte uden at scanne efter netværk. Hvis du har enheder i dit trådløse netværk, der bruger WEP-sikkerhedskrypteringssystemet, kan du ikke anvende WPS.

- 1 - Tryk på , vælg **Alle indstillinger**, og tryk på **OK**.
- 2 - Vælg **Trådløs og netværk**, og tryk på **>** (højre) for at åbne menuen.
- 3 - Vælg **Kabelbaseret eller trådløs > Opret forbindelse til netværk**.
- 4 - Vælg **WPS med PIN-kode**.
- 5 - Noter den 8-cifrede PIN-kode, der vises på skærmen, og indtast den i routerens software på din computer. Se i vejledningen til routeren, hvor du skal indtaste PIN-koden i routerens software.
- 6 - Vælg **Tilslut** for at oprette forbindelsen.
- 7 - En meddelelse bekræfter, når forbindelsen er oprettet.

Problemer

Trådløst netværk blev ikke fundet eller er forvrænget

- Mikrobølgeovne, DECT-telefoner eller andre Wi-Fi 802.11b/g/n-enheder kan forstyrre et trådløst netværk.
- Kontroller, at firewalls i dit netværk tillader adgang for den trådløse TV-forbindelse.
- Hvis det trådløse netværk i dit hjem ikke fungerer korrekt, kan du prøve med en kablet netværksinstallation.

Internettet fungerer ikke

- Hvis forbindelsen til routeren er i orden, skal du kontrollere routerens forbindelse til internettet.

PC'en og internetforbindelsen er langsom

- Se brugervejledningen til den trådløse router for at få oplysninger om indendørs rækkevidde, overførsels hastighed og andre faktorer, der påvirker signalkvaliteten.
- Brug en internetforbindelse med høj hastighed (bredbånd) til din router.

DHCP

- Hvis forbindelsen mislykkes, kan du kontrollere routerens DHCP-indstilling (Dynamic Host Configuration). DHCP skal være sat på Til.

Kablet forbindelse

Det skal du bruge

For at tilslutte TV'et til internettet skal du bruge en netværksrouter med forbindelse til internettet. Brug en højhastighedsforbindelse (bredbånd) til internettet.



Opret forbindelse

Sådan opretter du en kablet forbindelse...

- 1 - Tilslut routeren til TV'et med et netværkskabel (Ethernet-kabel**).
- 2 - Kontroller, at routeren er tændt.
- 3 - Tryk på , vælg **Alle indstillinger** , og tryk på **NETVÆRK** .
- 4 - Vælg **Trådløs og netværk** , og tryk på **>** (højre) for at åbne menuen.
- 5 - Vælg **Kabelbaseret eller trådløs > Opret**

forbindelse til netværk.

6 - Vælg **Kabelforbundet**. TV'et søger konstant efter en netværksforbindelse.

7 - En meddelelse bekræfter, når forbindelsen er oprettet.

Hvis forbindelsen mislykkes, kan du kontrollere routerens DHCP-indstilling. DHCP skal være sat på Til.

**For at opfylde EMC-regulativerne skal du bruge et afskærmet FTP Cat. 5E Ethernet-kabel.

Netværksindstillinger

Vis netværksindstillinger

Du kan se alle aktuelle netværksindstillinger her. IP- og MAC-adressen, signalstyrke, hastighed, krypteringsmetode osv.

For at se de aktuelle netværksindstillinger...

- 1 - Tryk på , vælg **Alle indstillinger** , og tryk på **OK**.
- 2 - Vælg **Trådløs og netværk** , og tryk på **>** (højre) for at åbne menuen.
- 3 - Vælg **Kabelbaseret eller trådløs > Vis netværksindstillinger**.
- 4 - Tryk om nødvendigt på **<** (venstre) gentagne gange for at lukke menuen.

Netværkskonfiguration

Er du avanceret bruger og vil installere dit netværk med statisk IP-adresse, skal du indstille TV'et til **Statisk IP**.

Sådan indstilles TV'et til statisk IP...

- 1 - Tryk på , vælg **Alle indstillinger** , og tryk på **OK**.
- 2 - Vælg **Trådløs og netværk** , og tryk på **>** (højre) for at åbne menuen.
- 3 - Vælg **Kabelbaseret eller trådløs > Netværkskonfiguration** , og tryk på **OK**.
- 4 - Vælg **Statisk IP** , og tryk på **OK** for at aktivere **Konfiguration af statisk IP**.
- 5 - Vælg **Konfiguration af statisk IP** , og konfigurer forbindelsen.
- 6 - Du kan angive nummeret på **IP-adresse** , **Netmaske** , **Port** , **DNS 1** eller **DNS 2**.
- 7 - Tryk om nødvendigt på **<** (venstre) gentagne gange for at lukke menuen.

Tænd med Wi-Fi (WoWLAN)

Du kan tænde dette TV fra din smartphone eller tablet, hvis TV'et er i standby. Indstillingen **Tænd med Wi-Fi (WoWLAN)** skal være aktiveret.

Sådan slås WoWLAN til...

- 1 - Tryk på , vælg **Alle indstillinger** , og tryk på **OK**.
- 2 - Vælg **Trådløs og netværk**, og tryk på **>** (højre) for at åbne menuen.
- 3 - Vælg **Kabelbaseret eller trådløs > Tænd med Wi-Fi (WoWLAN)**.
- 4 - Vælg **Til**.
- 5 - Tryk om nødvendigt på **<** (venstre) gentagne gange for at lukke menuen.

Slå Wi-Fi-forbindelsen til

Du kan slå Wi-Fi-forbindelsen på TV'et til eller fra.

Sådan slår du Wi-Fi til...

- 1 - Tryk på , vælg **Alle indstillinger** , og tryk på **OK**.
- 2 - Vælg **Trådløs og netværk**, og tryk på **>** (højre) for at åbne menuen.
- 3 - Vælg **Kabelbaseret eller trådløs > Wi-Fi til/fra**.
- 4 - Vælg **Til**.
- 5 - Tryk om nødvendigt på **<** (venstre) gentagne gange for at lukke menuen.

DMR - Digital Media Renderer

Hvis dine mediefiler ikke afspilles på TV'et, skal du sikre dig, at Digital Media Renderer er aktiveret. DMR er aktiveret som standard i fabriksindstillingerne.

Sådan slås DMR til...

- 1 - Tryk på , vælg **Alle indstillinger** , og tryk på **OK**.
- 2 - Vælg **Trådløs og netværk**, og tryk på **>** (højre) for at åbne menuen.
- 3 - Vælg **Kabelbaseret eller trådløs > Digital Media Renderer – DMR**.
- 4 - Vælg **Til**.
- 5 - Tryk om nødvendigt på **<** (venstre) gentagne gange for at lukke menuen.

Wi-Fi Smart Screen

Du skal aktivere Wi-Fi Smart Screen for at se digitale TV-kanaler på din smartphone eller tablet med Philips TV Remote App. Enkelte kodede kanaler er muligvis ikke tilgængelige på din mobile enhed.

Sådan aktiveres Wi-Fi Smart Screen...

- 1 - Tryk på , vælg **Alle indstillinger** , og tryk på **OK**.
- 2 - Vælg **Trådløs og netværk**, og tryk på **>** (højre) for at åbne menuen.
- 3 - Vælg **Kabelbaseret eller trådløs > Wi-Fi Smart Screen**.
- 4 - Vælg **Til**.

5 - Tryk om nødvendigt på **<** (venstre) gentagne gange for at lukke menuen.

TV-netværksnavn

Hvis du har mere end ét TV på dit hjemmenetværk, kan du give TV'et et unikt navn.

Sådan ændres TV'ets navn...

- 1 - Tryk på , vælg **Alle indstillinger** , og tryk på **OK**.
- 2 - Vælg **Trådløs og netværk**, og tryk på **>** (højre) for at åbne menuen.
- 3 - Vælg **Kabelbaseret eller trådløs > TV-netværksnavn**.
- 4 - Indtast navnet med tastaturet på fjernbetjeningen.
- 5 - Afslut ved at vælge **✓**.
- 6 - Tryk om nødvendigt på **<** (venstre) gentagne gange for at lukke menuen.

TV-netværksnavn

Hvis du har mere end ét TV på dit hjemmenetværk, kan du give TV'et et unikt navn.

Sådan ændres TV'ets navn...

- 1 - Tryk på , vælg **Alle indstillinger** , og tryk på **OK**.
- 2 - Vælg **Trådløs og netværk**, og tryk på **>** (højre) for at åbne menuen.
- 3 - Vælg **Kabelbaseret eller trådløs > TV-netværksnavn**.
- 4 - Indtast navnet med skærmtastaturet.
- 5 - Afslut ved at vælge **✓**.
- 6 - Tryk om nødvendigt på **<** (venstre) gentagne gange for at lukke menuen.

Ryd internethukommelse

Med Ryd internethukommelse kan du rydde indstillingerne for serverregistrering hos Philips og forældrevurdering, dine app-logins til videobutikker, alle foretrukne fra Philips App-galleriet, internetbogmærker og historik. Interaktive MHEG-applikationer kan også gemme såkaldte "cookies" på TV'et. Disse filer bliver også slettet.

Sådan ryddes internethukommelsen...

- 1 - Tryk på , vælg **Alle indstillinger** , og tryk på **OK**.
- 2 - Vælg **Trådløs og netværk**, og tryk på **>** (højre) for at åbne menuen.
- 3 - Vælg **Kabelbaseret eller trådløs > Ryd internethukommelse**.
- 4 - Vælg **OK** for at bekræfte.
- 5 - Tryk om nødvendigt på **<** (venstre) gentagne

gange for at lukke menuen.

Fildeling

TV'et kan tilsluttes andre enheder i dit trådløse netværk, f.eks. din computer eller smartphone. Du kan bruge en computer med Microsoft Windows eller Apple OS X.

På dette TV kan du åbne billeder, musik og videoer gemt på computeren. Brug en hvilken som helst nyere DLNA-certificeret medieserversoftware.

7.2

Google-konto

Log på

For at få mest muligt ud af funktionerne i dit Philips Android TV kan du logge på Google med din Google-konto.

Ved at logge på kan du spille dine yndlingsspil på telefon, tablet og TV. Du kan også få tilpassede video- og musikanbefalinger på din TV-startskærm samt få adgang til YouTube, Google Play og andre apps.

Log på

Brug din eksisterende **Google-konto** for at logge på Google på dit TV. En Google-konto består af en e-mailadresse og en adgangskode. Hvis du ikke har en Google-konto, kan du bruge din computer eller tablet til at oprette en (accounts.google.com). Du skal have en Google+ profil for at kunne spille spil med Google Play. Hvis du ikke loggede på under den første TV-installation, kan du altid logge på senere.

Gør følgende for at logge på, efter du har installeret dit TV...



- 1 - Tryk på , vælg **Alle indstillinger** , og tryk på **OK**.
- 2 - Vælg **Android-indstillinger**, og tryk på **OK**.
- 3 - Tryk på  (ned), vælg **Personlig > Tilføj konto**, og tryk på **OK**.
- 4 - Tryk på **OK** på **SIGN IN**.
- 5 - Du skal indtaste din e-mailadresse med tastaturet på skærmen og trykke på **OK**.
- 6 - Indtast din adgangskode, og tryk på den samme lille **OK**-tast for at logge på.
- 7 - Tryk om nødvendigt på  (venstre) gentagne gange for at lukke menuen.

Hvis du vil logge på med en anden Google-konto, skal du først logge ud og logge på med den anden konto.

Android-indstillinger

Du kan angive eller se flere Android-specifikke indstillinger og oplysninger. Du kan finde listen over de apps, der er installeret på dit TV, samt den nødvendige lagringsplads. Du kan angive det sprog, du gerne vil bruge sammen med stemmesøgning. Du kan konfigurere tastaturet på skærmen eller give dine apps tilladelse til at bruge din lokalitet. Udforsk de forskellige Android-indstillinger. Du kan gå til www.support.google.com/androidtv for at få flere oplysninger om disse indstillinger.

Gør følgende for at åbne disse indstillinger...

- 1 - Tryk på , vælg **Alle indstillinger** , og tryk på **OK**.
- 2 - Vælg **Android-indstillinger**.
- 3 - Udforsk de forskellige Android-indstillinger.
- 4 - Tryk om nødvendigt på  **BACK** for at lukke menuen.

7.3

Philips App-galleri



Philips apps

Opret forbindelse fra dit TV til internettet for at gøre brug af de apps, som Philips har udvalgt. Apps i **Philips App-galleri** er designet specielt til dit TV. Download og installering af apps fra App-galleriet er gratis.

Philips App-gallerisamlingen indeholdende apps kan variere fra land til land eller region.

Nogle apps fra App-galleriet er forudinstalleret på dit TV. For at installere andre programmer fra App-galleriet vil du blive bedt om at acceptere vilkårene for anvendelse. Du kan indstille Indstillinger for private oplysninger efter ønske.



Gør følgende for at installere en app fra App-galleriet...

- 1 - Tryk på  **HOME**.
- 2 - Rul ned, og vælg  **Philips-samling >  App-galleri** , og tryk på **OK**.
- 3 - Væg et app-ikon, og tryk på **OK**.
- 4 - Vælg **Installer**, og tryk på **OK**.

Vilkår for anvendelse

For at kunne installere og bruge apps fra Philips App-galleriet skal du acceptere Vilkår for anvendelse. Hvis du ikke accepterede disse vilkår under den første TV-installation, kan du altid acceptere dem senere. I det øjeblik, du accepterer Vilkår for anvendelse, vil nogle apps straks være tilgængelige, og du kan gennemse Philips App-galleriet for at installere andre apps.

Gør følgende for at acceptere Vilkår for anvendelse, efter du har installeret dit TV...

- 1 - Tryk på  HOME, vælg **Philips-samling** > **App-galleri**, og tryk på **OK** for at åbne App-galleriet.
- 2 - Du kan vælge **Vilkår for anvendelse** og derefter trykke på **OK** for at kunne læse dem.
- 3 - Vælg **Accepter**, og tryk på **OK**. Du kan ikke fortryde denne godkendelse.
- 4 - Tryk på  BACK for at lukke menuen.

Indstillinger for private oplysninger

Du kan indstille nogle Indstillinger for private oplysninger for apps fra Philips App-galleriet.

- Du kan give tilladelse til, at tekniske statistikker bliver sendt til Philips.
- Du kan tillade personlige anbefalinger.
- Du kan tillade cookies.
- Du kan aktivere børnesikringen til 18+ kategoriserede apps.

Gør følgende for at indstille Indstillinger for private oplysninger for Philips App-galleriet...

- 1 - Tryk på  HOME, vælg **Philips-samling** > **App-galleri**, og tryk på **OK** for at åbne App-galleriet.
- 2 - Du kan vælge **Fortrolighedspolitik** og derefter trykke på **OK**.
- 3 - Vælg de enkelte indstillinger, og tryk på **OK** for at tillade eller fjerne tilladelse. Du kan læse nærmere om de enkelte indstillinger.
- 4 - Tryk på  BACK for at lukke menuen.



7.4

Android-indstillinger

Du kan angive eller se flere Android-specifikke indstillinger og oplysninger. Du kan finde listen over de apps, der er installeret på dit TV, samt den nødvendige lagringsplads. Du kan angive det sprog, du gerne vil bruge sammen med stemmesøgning. Du kan konfigurere tastaturet på skærmen eller give dine apps tilladelse til at bruge din lokalitet. Udforsk de forskellige Android-indstillinger. Du kan gå til www.support.google.com/androidtv for at få flere

oplysninger om disse indstillinger.

Gør følgende for at åbne disse indstillinger...

- 1 - Tryk på , vælg **Alle indstillinger**, og tryk på **OK**.
- 2 - Vælg **Android-indstillinger**.
- 3 - Udforsk de forskellige Android-indstillinger.
- 4 - Tryk om nødvendigt på  BACK for at lukke menuen.

7.5

Startmenu

Om startmenuen

For at drage fordel af dit Android TV skal du oprette forbindelse fra TV'et til internettet.

Ligesom på din Android-smartphone eller tablet er startmenuen midt på TV-skærmen. Fra startmenuen kan du starte alle applikationer, skifte til en TV-kanal, leje en film, åbne et websted eller skifte over til en tilsluttet enhed. Afhængig af TV'ets opsætning og dit land kan startmenuen indeholde forskellige elementer.

Startmenuen er organiseret i rækker...

Anbefalinger

Den første række foreslår populære videoer, musikvideoer eller internethits. Du kan sætte indstillingerne for beskyttelse af personlige oplysninger til at tillade forslag baseret på dine personlige TV-vaner.

Philips-samling

Denne række indeholder forslag fra Apps.

Apps

Rækken med Apps indeholder alle apps, der leveres med TV'et, og de apps, du selv downloader fra Google Play Store. I denne række finder du også apps til TV som f.eks. **Se TV**, **Kilder**, **Medier** med flere. Apps, du har åbnet for nylig, vises forrest i rækken.

Spil

Herfra kan du starte et spil på TV'et. Hvis du downloader et spil, vises det i denne række.



Indstillinger

Herfra kan du åbne et udvalg af indstillinger. For at finde alle indstillinger skal du trykke på  og vælge **Alle indstillinger**. Du kan også åbne **Hjælp** her.

Se også www.support.google.com/androidtv

Åbn startmenuen

Hvis du vil åbne startmenuen og åbne et element...

- 1 - Tryk på  HOME.
- 2 - Vælg et element, og tryk på OK for at åbne eller starte det.
- 3 - Tryk på  BACK for at lukke startmenuen uden at starte noget.

Søgning og stemmesøgning

Du kan søge efter videoer, musik og andet på internettet med ikonet  i startmenuen. Du kan bruge tale eller skrive, hvad du søger.

Begrænset profil

Du kan begrænse anvendelsen af visse apps ved at tænde TV'et på en begrænset profil. Denne begrænsede profil tillader kun brug af apps, som du har valgt. Du kan kun slå denne profil fra med en PIN-kode.

Når TV'et er tændt med den begrænsede profil, kan du ikke...

- Finde eller åbne apps, der er markeret som Ikke tilladt
- Få adgang til Google Play-butikken
- Købe via Google Play Film & TV eller Google Play Spil
- Bruger tredjepartsapps, som ikke anvender Google log-in

Når TV'et er tændt med den begrænsede profil, kan du...

- Se indhold, der allerede er lejet eller købt fra Google Play Film & TV
- Spille spil, der allerede er købt og installeret fra Google Play Spil
- Få adgang til følgende indstillinger: Wi-Fi-netværk, tale og tilgængelighed
- Tilføj Bluetooth-tilbehør

Google-kontoen på TV vil forblive logget på. Brug af en begrænset profil ændrer ikke Google-kontoen.

Apps

8.1

Om Apps

Du kan finde alle installerede apps i afsnittet  **Apps** i Startmenuen.

Ligesom apps på din smartphone eller tablet giver apps på dit TV mulighed for særlige funktioner, der fremmer TV-oplevelsen. Apps som YouTube, spil, videobutikker og vejrudsigter (m.m.). Du kan bruge internettet-appen til at surfe på internettet.

Apps kan komme fra **Philips App-galleriet** eller **Google Play™-butikken**. For at du kan komme i gang, er nogle praktiske apps forudinstalleret på dit TV.

For at installere apps via Philips App-galleriet eller Google Play-butikken skal TV'et have forbindelse til internettet. Du skal acceptere vilkårene for anvendelse for at bruge apps fra App-galleriet. Du skal logge på med en Google-konto for at bruge apps fra Google Play og Google Play-butikken.

8.2

Google Play



Film og TV

Med **Google Play Film & TV** kan du leje eller købe film og TV-shows, som du kan se på TV'et.





Det skal du bruge

- dit TV skal have forbindelse til internettet
- du skal logge på TV'et med din Google-konto
- føj et kreditkort til din Google-konto for at kunne købe film og TV-serier



Gør følgende for at leje eller købe film eller TV-serier...

- 1 - Tryk på  **HOME**.
- 2 - Rul ned, vælg  **Apps** > **Google Play Film & TV**, og tryk på **OK**.
- 3 - Vælg en film eller en TV-serie, og tryk på **OK**.
- 4 - Vælg den ønskede mulighed, og tryk på **OK**. Du bliver ledt gennem købsproceduren.

Gør følgende for at se en lejet eller købt film eller TV-serie...

- 1 - Tryk på  **HOME**.
- 2 - Rul ned, vælg  **Apps** > **Google Play Film & TV**, og tryk på **OK**.
- 3 - Vælg filmen eller TV-udsendelsen fra dit bibliotek i appen, vælg titel, og tryk på **OK**.
- 4 - Du kan bruge tasterne  (stop),  (pause),  (spol tilbage)

eller  (hurtigt frem) på fjernbetjeningen.

5 - For at stoppe appen **Film & TV** skal du trykke på  **BACK** gentagne gange og derefter trykke på  **EXIT**.

Visse Google-Play produkter og -funktioner er ikke tilgængelige i alle lande.

Find flere oplysninger på support.google.com/androidtv

Musik

Med **Google Play Musik** kan du afspille din yndlingsmusik på TV'et.

Med **Google Play Musik** kan du købe ny musik på din computer eller mobile enhed. Du kan også tilmelde dig **Fri adgang**, abonnementet til **Google Play Musik**, på dit TV. Alternativt kan du afspille den musik, du allerede ejer, og som er gemt på din computer.

Det skal du bruge

- dit TV skal have forbindelse til internettet
- du skal logge på TV'et med din Google-konto
- føj et kreditkort til din Google-konto for at kunne købe et musikabonnement

Gør følgende for at starte **Google Play Musik**...

- 1 - Tryk på  **HOME**.
- 2 - Rul ned, og vælg  **Apps** > **Google Play Musik**, og tryk på **OK**.
- 3 - Vælg den ønskede mulighed, og tryk på **OK**.
- 4 - For at stoppe appen **Musik** skal du trykke på  **BACK** gentagne gange og derefter trykke på  **EXIT**.

Visse Google-Play produkter og -funktioner er ikke tilgængelige i alle lande.

Find flere oplysninger på support.google.com/androidtv

Spil

Med **Google Play Spil** kan du spille spil på TV'et. Online eller offline.

Du kan se, hvad dine venner spiller i øjeblikket, eller du kan være med i spillet og konkurrere. Du kan spore dine resultater eller starte, hvor du slap.

Det skal du bruge

- dit TV skal have forbindelse til internettet
- du skal logge på TV'et med din Google-konto
- føj et kreditkort til din Google-konto for at kunne købe nye spil

Start app'en **Google Play Spil** for at vælge og installere nye spil-apps på dit TV. Nogle spil er gratis. Der vises en meddelelse, hvis et bestemt spil kræver en controller for at blive spillet.

Gør følgende for at starte og stoppe Google Play Spil...

- 1 - Tryk på  HOME.
- 2 - Rul ned, og vælg  Apps > Google Play Spil, og tryk på OK.
- 3 - Vælg et spil, du ønsker at spille, eller vælg et nyt spil, du ønsker at installere, og tryk på OK.
- 4 - Når du er færdig, skal du trykke på  BACK gentagne gange eller trykke på  EXIT og stoppe appen med den dertil beregnede exit-/stopknap.

De spil, du installerer, vises også i rækken med  Spil i Startmenuen

Visse Google-Play produkter og -funktioner er ikke tilgængelige i alle lande.

Find flere oplysninger på support.google.com/androidtv





Google Play Store

Du kan downloade og installere nye apps fra Google Play-butikken. Nogle apps er gratis.

Det skal du bruge

- dit TV skal have forbindelse til internettet
- du skal logge på TV'et med din Google-konto
- føj et kreditkort til din Google-konto for at kunne købe apps



Gør følgende for at installere en ny app...

- 1 - Tryk på  HOME.
- 2 - Rul ned, og vælg  Apps > Google Play-butik, og tryk på OK.
- 3 - Vælg den app, du vil installere, og tryk på OK.
- 4 - For at lukke Google Play-butikken skal du trykke på  BACK gentagne gange og derefter trykke på  EXIT.

Forældrekontrol

I Google Play-butikken kan du skjule apps ud fra brugers/købes alder. Du skal indtaste en PIN-kode for at vælge og ændre alder.

Gør følgende for at indstille forældrekontrol...

- 1 - Tryk på  HOME.
- 2 - Rul ned, og vælg  Apps > Google Play Butik, og tryk på OK.
- 3 - Vælg Indstillinger > Forældrekontrol.
- 4 - Vælg den ønskede alder.
- 5 - Indtast PIN-koden, når du bliver bedt om det.
- 6 - For at lukke Google Play Butik skal du trykke gentagne gange på  BACK og derefter trykke på  EXIT.

Visse Google-Play produkter og -funktioner er ikke tilgængelige i alle lande.

Find flere oplysninger på support.google.com/androidtv

Betalinger

For at foretage en betaling på Google Play på TV'et, skal du tilføje en betalingsmåde – et kreditkort (uden for USA) – til din Google-konto. Når du køber en film eller en TV-serie, vil beløbet blive trukket på dette kreditkort.

Gør følgende for at tilføje et kreditkort...

- 1 - Gå til accounts.google.com på din computer og log på med den Google-konto, du vil bruge til Google Play på TV'et.
- 2 - Gå til wallet.google.com for at føje et kort til din Google-konto.
- 3 - Indtast dine kreditkortoplysninger, og accepter vilkårene og betingelserne.

8.3

Start eller stop en App

Du kan starte en app fra Startmenuen.

Gør følgende for at starte en app...

- 1 - Tryk på  HOME.
- 2 - Rul ned til  Apps , og vælg den app, du ønsker, og tryk på OK.
- 3 - Du kan stoppe en app skal du trykke på  BACK, trykke på  EXIT eller stoppe appen med den dertil beregnede exit-/stopknap.

8.4

Låsning af apps

Om App-låse

Du kan låse apps, der er uegnede for børn. Du kan låse 18+ kategoriserede apps fra App-galleriet eller lave en begrænset profil i Startmenuen.

18+

18+ App-låsen beder om en PIN-kode, når du forsøger at starte en 18+ kategoriseret app. Denne lås kan kun bruges til til 18+ kategoriserede apps fra Philips App-galleriet.

Begrænset profil

Du kan lave en begrænset profil fra Startmenuen, hvor der kun er adgang til de apps, du tillader. Du skal indtaste en PIN-kode for at oprette og aktivere den begrænsede profil.

Google Play-butikken – Alder



I Google Play-butikken kan du skjule apps ud fra brugers/købes alder. Du skal indtaste en PIN-kode for at vælge og ændre alder. Alderen afgør, hvilke apps, der kan installeres.

Du kan finde flere oplysninger i [Hjælp](#) ved at vælge [Søgeord](#) og finde [Google Play Butik](#).

Lås 18+ kategoriserede apps

Du kan låse 18+ kategoriserede apps fra Philips App-galleriet. Denne indstilling styrer indstillingen 18+ i Philips App-galleriets Indstillinger for private oplysninger.

Gør følgende for at låse 18+ kategoriserede apps...

- 1 - Tryk på , vælg **Alle indstillinger**, og tryk på **OK**.
- 2 - Vælg **Børnesikring**, og vælg **App-lås**.
- 3 - Vælg **Til**.
- 4 - Tryk om nødvendigt på  (venstre) gentagne gange for at lukke menuen.

Begrænset profil

Om den begrænsede profil

Du kan begrænse anvendelsen af visse apps ved at tænde TV'et på en begrænset profil. Startmenuen viser kun de apps, du har givet tilladelse til. Du skal bruge en PIN-kode for at slå den begrænsede profil fra.

Når TV'et er tændt med den begrænsede profil, kan du ikke...

- Finde eller åbne apps, der er markeret som Ikke tilladt
- Få adgang til Google Play-butikken
- Købe via Google Play Film & TV eller Google Play Spil
- Bruger tredjepartsapps, som ikke anvender Google log-in

Når TV'et er tændt med den begrænsede profil, kan du...

- Se indhold, der allerede er lejet eller købt fra Google Play Film & TV
- Spille spil, der allerede er købt og installeret fra Google Play Spil
- Få adgang til følgende indstillinger: Wi-Fi-netværk, tale og tilgængelighed
- Tilføj Bluetooth-tilbehør

Google-kontoen på TV vil forblive logget på. Brug af en begrænset profil ændrer ikke Google-kontoen.

Opsætning

Sådan sætter du den begrænsede profil op...

- 1 - Tryk på , vælg **Alle indstillinger**, og tryk på **OK**.
- 2 - Vælg **Android-indstillinger**, og tryk på **OK**.

3 - Tryk på , og vælg **Personlig** > **Sikkerhed & Begrænsninger**, og tryk på **OK**.



4 - Vælg **Begrænset profil**, og tryk på **OK**.

5 - Vælg **Indstillinger**, og tryk på **OK**.

6 - Indtast en PIN-kode med fjernbetjeningen.

7 - Vælg **Tilladte apps**, og tryk på **OK**.

8 - Vælg en app fra listen over tilgængelige apps, og tryk på **OK** for at tillade eller nægte adgang til denne app.





9 - Tryk på  **BACK** for at gå et trin tilbage, eller tryk på  **EXIT** for at lukke menuen.

Du kan nu åbne den begrænsede profil.

Med PIN-koden kan du altid ændre PIN-koden eller redigere listen over apps, der gives eller nægtes adgang til.

Indtast



Gør følgende for at åbne (skifte til) den begrænsede profil...

- 1 - Tryk på , vælg **Alle indstillinger**, og tryk på **OK**.
- 2 - Vælg **Android-indstillinger**, og tryk på **OK**.
- 3 - Tryk på , og vælg **Personlig** > **Sikkerhed & Begrænsninger**, og tryk på **OK**.
- 4 - Vælg **Gå til begrænset profil**, og tryk på **OK**.
- 5 - Indtast en PIN-kode med fjernbetjeningen.
- 6 - Tryk på  **BACK** for at gå et trin tilbage, eller tryk på  **EXIT** for at lukke menuen.

Du kan se, når en begrænset profil brugt, hvis der kommer et ikon frem på startskærmen. Rul ned til  **Indstillinger**, og rul helt til højre.

Afslut

Gør følgende for at lukke den begrænsede profil...

- 1 - Tryk på  **HOME**, rul ned til  **Indstillinger**, og rul helt til højre.
- 2 - Vælg **Begrænset profil**, og tryk på **OK**.
- 3 - Vælg **Luk begrænset profil**, og tryk på **OK**.
- 4 - Indtast PIN-koden. TV'et lukker den begrænsede profil.



8.5

Administrer apps

Hvis du stopper en app og vender tilbage til Startmenuen, er app'en ikke helt stoppet. App'en kører stadig i baggrunden, så den er let tilgængelig, når du starter den igen. For at køre problemfrit skal de fleste apps gemme data i TV'ets cachehukommelse. Det kan være en god idé helt at stoppe en app eller at

rydde cachedata for en bestemt app for derved at optimere den samlede ydeevne for dine apps og for at holde hukommelsesforbruget lavt på dit Android-TV. Det er også bedst at afinstallere apps, du ikke længere bruger.

Gør følgende for at åbne en liste over downloadede apps og system-apps...

- 1 - Tryk på , vælg **Alle indstillinger** , og tryk på **OK**.
- 2 - Vælg **Android-indstillinger**, og tryk på **OK**.
- 3 - Vælg **Enhed > Apps**, og tryk på **OK**.
- 4 - Vælg en app, og tryk på **OK**. Hvis app'en stadig kører, kan du tvinge den til at stoppe, eller du kan slette cachedata. Du kan afinstallere apps, du har downloadet.
- 5 - Tryk på **← BACK** for at gå et trin tilbage, eller tryk på  **EXIT** for at lukke menuen.



Hvis du bruger en USB-harddisk til at gemme apps, kan du flytte app'en fra USB-harddisken til TV-hukommelsen eller omvendt.

8.6

Lagring

Du kan se, hvor meget lagringsplads – den interne TV-hukommelse – du bruger til dine apps, videoer, musik osv. Du kan se, hvor meget ledig plads du stadig har til rådighed til at installere nye apps. Kontroller din lagringsplads, hvis apps begynder at køre langsomt, eller i tilfælde af problemer med apps.

Gør følgende for at se, hvor meget lagringsplads du bruger...

- 1 - Tryk på , vælg **Alle indstillinger** , og tryk på **OK**.
- 2 - Vælg **Android-indstillinger**, og tryk på **OK**.
- 3 - Vælg **Enhed > Lagring og Nulstilling**, og tryk på **OK**.
- 4 - Se TV-hukommelsens lagringsforbrug.
- 5 - Tryk på **← BACK** for at gå et trin tilbage, eller tryk på  **EXIT** for at lukke menuen.

USB-harddisk

Hvis du tilslutter en USB-harddisk, kan du bruge drevet til at udvide TV-hukommelsen for derved at kunne gemme flere apps. TV'et vil først forsøge at gemme nye apps på USB-harddisken. Nogle programmer kan ikke gemmes på en USB-harddisk.

Internettet

Sådan vælger du undertekster, hvis de er tilgængelige.

9.1

Start internettet

Du kan surfe på internettet på dit fjernsyn. Du kan se alle internet-websites, men de fleste er ikke egnede til visning på en TV-skærm.

- Visse tilføjelsesprogrammer (f.eks. til visning af sider eller videoer) er ikke tilgængelige på dit TV.
- Du kan ikke sende eller downloade filer.
- Internetsider vises én side ad gangen og på fuldskærm.

Gør følgende for at starte internetbrowseren...

- 1 - Tryk på  HOME.
- 2 - Rul ned, og vælg **Apps** >  Internet , og tryk på **OK**.
- 3 - Indtast en internetadresse, vælg , og tryk på **OK**.
- 4 - For at lukke internettet skal du trykke på  HOME eller  EXIT.

9.2

Muligheder på internettet

Nogle ekstrafunktioner er tilgængelige til internettet.

Gør følgende for at åbne ekstrafunktionerne...

- 1 - Hav webstedet åbent, og tryk på **+** **OPTIONS**.
- 2 - Vælg et af elementerne, og tryk på **OK**.
- 3 - Tryk om nødvendigt på **<** (venstre) gentagne gange for at lukke menuen.

Indtast adresse

Sådan indtaster du en ny internetadresse.

Vis favoritter

Sådan ser du sider, som du har markeret som foretrukne.

Hent side igen

Sådan indlæser du internetsiden igen.

Zoom ind på siden

Brug skydekontakten til indstilling af zoomniveauet.

Sikkerhedsinfo

Sådan ser du sikkerhedsniveauet for den aktuelle side.

Marker som foretrukket

Sådan markerer du den aktuelle side som foretrukket.

Undertekster

TV-menu



Om TV-menuen

Hvis dit TV ikke kan tilsluttes til internettet, kan du bruge TV-menuen som din startmenu.

I TV-menuen finder du alle TV-funktionerne.

Åbn TV-menuen

Gør følgende for at åbne TV-menuen og åbne et element...

- 1 - Tryk på  for at åbne TV-menuen.
- 2 - Vælg et element, og tryk på **OK** for at åbne eller starte det.
- 3 - Tryk på  **BACK** for at lukke TV-menuen uden at starte noget.



Kilder

11.1

Skift til en enhed

Du kan skifte til en hvilken som helst af de tilsluttede enheder fra listen over kilder. Du kan skifte til en tuner for at se TV: Åbn indholdet af et tilsluttet USB-flashdrev, eller se de optagelser, du har på en tilsluttet USB-harddisk. Du kan skifte til de tilsluttede enheder for at se deres program, en digital modtager eller en Blu-ray-afspiller.

Sådan skifter du til en tilsluttet enhed...

- 1 - Tryk på  **SOURCES** for at åbne menuen Kilder.
- 2 - Vælg et af elementerne i kildelisten, og tryk på **OK**. TV'et vil vise programmet eller indholdet fra enheden.
- 3 - Tryk igen på  **SOURCES** for at lukke menuen.

Afspilning med ét tryk

Mens TV'et er i standby, kan du tænde en diskafspiller med TV-fjernbetjeningen.

Du kan aktivere diskafspilleren og TV'et fra standby og starte afspilning af disken med det samme ved at trykke på  (afspil) på TV-fjernbetjeningen. Enheden skal tilsluttes med et HDMI-kabel, og både TV og enhed skal have aktiveret HDMI CEC.

11.2

Indstillinger for en TV-indgang

Nogle TV-indgangsenheder tilbyder specifikke indstillinger.

Sådan gør du for at angive indstillinger for en specifik TV-indgang...

- 1 - Tryk på  **SOURCES**.
- 2 - Vælg TV-indgang fra listen, og tryk på **OK**.
- 3 - Tryk på **+** **OPTIONS**. Du kan angive indstillingerne for den valgte TV-indgang her.
- 4 - Tryk igen på **+** **OPTIONS** for at lukke menuen Indstillinger.

Mulige indstillinger...

Betjeningslementer

Med denne indstilling kan du betjene en tilsluttet enhed med TV-fjernbetjeningen. Enheden skal tilsluttes med et HDMI-kabel, og både TV og enhed skal have aktiveret HDMI CEC.

Enhedsinfo

Åbn denne indstilling for at få vist oplysninger om den tilsluttede enhed.

11.3

Enhedens navn og type



Når du slutter en ny enhed til TV'et, og TV'et registrerer enheden, kan du tildele et ikon, der passer til den enhedstype. Hvis du tilslutter en enhed med et HDMI-kabel og HDMI CEC, registrerer TV'et automatisk enhedstypen, og enheden får et passende ikon.

Enhedstypen bestemmer billed- og lydtype, opløsningsværdier, specifikke indstillinger eller placeringen i menuen Kilder. Du behøver ikke at bekymre dig om de optimale indstillinger.

Omdøb eller ændr type

Du kan altid ændre navnet på eller ændre typen af en tilsluttet enhed. Se efter ikonet **+** til højre for enhedens navn i menuen Kilder. Nogle TV-indgangskilder tillader ikke en navneændring.

Sådan gør du for at ændre enhedstypen...

- 1 - Vælg enheden i menuen Kilder.
- 2 - Tryk på **+** **OPTIONS**.
- 3 - Tryk på  **BACK** for at skjule tastaturet på skærmen.
- 4 - Tryk på  (ned) for at finde alle tilgængelige enhedstyper. Vælg den ønskede type, og tryk på **OK**.
- 5 - Hvis du vil nulstille enhedens type til den originale stiktype, skal du vælge **Nulstil** og trykke på **OK**.
- 6 - Vælg **Luk**, og tryk på **OK** for at lukke menuen.

Gør følgende for at ændre enhedens navn...



- 1 - Vælg enheden i menuen Kilder.
- 2 - Tryk på **+** **OPTIONS**.
- 3 - Tryk på  **BACK** for at skjule tastaturet på skærmen.
- 4 - Brug tastaturet bag på fjernbetjeningen til at slette det aktuelle navn og indtaste et nyt navn.
- 5 - Hvis du vil nulstille enhedens navn til det originale stiknavn, skal du vælge **Nulstil** og trykke på **OK**.
- 6 - Vælg **Luk**, og tryk på **OK** for at lukke menuen.

11.4

Computer

Hvis du tilslutter en computer, anbefales det at give den tilslutning, som computeren er tilsluttet, den korrekte enhedstypenavn i menuen Kilde. Hvis du vil skifte til **Computer** i menuen Kilde, indstilles TV'et automatisk til den optimale computerindstilling.

Sådan indstiller du TV'et til den optimale indstilling...

- 1 - Tryk på , vælg Alle indstillinger , og tryk på OK.
- 2 - Vælg Billede, og tryk på  (højre) for at åbne menuen.
- 3 - Vælg Avanceret > Computer.
- 4 - Vælg Til eller Fra.
- 5 - Tryk om nødvendigt på  (venstre) gentagne gange for at lukke menuen.



Indstillinger

12.1

Hyppige indstillinger

De hyppigst benyttede indstillinger er samlet i menuen **Hyppige indstillinger**.

Sådan åbner du menuen...

- 1 - Tryk på .
- 2 - Vælg den indstilling, du vil tilpasse, og tryk på **OK**.
- 3 - Tryk på  **BACK**, hvis du vil ændre noget.



12.2

Billede

Billedtype

Vælg en type

For nem billedjustering kan du vælge en foruddefineret billedtype.

- 1 - Mens du ser en TV-kanal, skal du trykke på .
- 2 - Vælg **Billedtype**, og vælg en af typerne på listen.
- 3 - Tryk om nødvendigt på  (venstre) gentagne gange for at lukke menuen.

De tilgængelige billedtyper er...

- **Personlig** - De billedpræferencer, du indstiller, første gang du tænder.
- **Livagtig** - Ideel til visning i dagslys
- **Naturlig** - Naturlige billedindstillinger
- **Standard** - Den mest energibevidste indstilling - fabriksindstilling
- **Film** - Ideel til film
- **Foto** - Ideel til visning af fotos
- **Spil** - Ideel til spil
- **ISF-dag** - Til ISF-kalibrering
- **ISF-nat** - Til ISF-kalibrering

HDR-indholdstyperne er...

- HDR Personlig
- HDR Livagtig
- HDR Naturlig
- HDR Standard
- HDR Film
- HDR Foto
- ISF Dag
- ISF Nat
- HDR Spil

Tilpas en type



Alle de billedindstillinger, du justerer, f.eks. farve eller kontrast, er gemt i den aktuelt valgte **Billedtype**. Det giver dig mulighed for at tilpasse hver enkelt type. Kun typen **Personlig** kan gemme indstillingerne for hver kilde i menuen **Kilder**.

Gendan en type

Når du har valgt en billedtype, kan du tilpasse alle billedindstillinger i **Alle indstillinger** > **Billede...**

Den valgte type gemmer de ændringer, du har foretaget. Vi anbefaler, at du kun tilpasser billedindstillingerne for typen **Personlig**. Billedtypen **Personlig** kan gemme dens indstillinger for hver enkelt kilde i menuen **Kilder**.



Sådan gendanner du typen til dens oprindelige indstilling...

- 1 - Mens du ser en TV-kanal, skal du trykke på .
- 2 - Vælg **Billedtype**, og vælg den billedtype, du vil gendanne.
- 3 - Vælg **Gendan stil**, og tryk på **OK**. Typen gendannes.
- 4 - Tryk om nødvendigt på  (venstre) gentagne gange for at lukke menuen.

Hjem eller butik

Hvis **billedtypen** skifter tilbage til **Livagtig**, hver gang du tænder TV'et, er TV-lokaliteten indstillet til **Butik**. En indstilling beregnet til butikskampagner.

Sådan indstiller du TV'et til brug i hjemmet . . .





- 1 - Tryk på , vælg **Alle indstillinger**, og tryk på **OK**.
- 2 - Vælg **Generelle indstillinger**, og tryk på  (højre) for at åbne menuen.
- 3 - Vælg **Lokalitet** > **Hjem**.
- 4 - Tryk om nødvendigt på  (venstre) gentagne gange for at lukke menuen.

Billedindstillinger

Farve

Med **Farve** kan du justere billedets farvemætning.

Sådan justerer du farven...

- 1 - Tryk på , vælg **Alle indstillinger**, og tryk på **OK**.
- 2 - Vælg **Billede**, og tryk på  (højre) for at åbne menuen.
- 3 - Vælg **Farve**, og tryk på  (højre).
- 4 - Tryk på pilene  (op) eller  (ned) for at justere værdien.

5 - Tryk om nødvendigt på ◀ (venstre) gentagne gange for at lukke menuen.

Kontrast

Med **Kontrast** kan du justere billedets kontrast.

Sådan justerer du kontrasten...

- 1 - Tryk på ⚙️, vælg **Alle indstillinger**, og tryk på **OK**.
- 2 - Vælg **Billede**, og tryk på ▶ (højre) for at åbne menuen.
- 3 - Vælg **Kontrast**, og tryk på ▶ (højre).
- 4 - Tryk på pilene ▲ (op) eller ▼ (ned) for at justere værdien.
- 5 - Tryk om nødvendigt på ◀ (venstre) gentagne gange for at lukke menuen.

Skarphed

Med **Skarphed** kan du justere niveauet for skarphed af fine detaljer i billedet.

Sådan justerer du skarpheden...

- 1 - Tryk på ⚙️, vælg **Alle indstillinger**, og tryk på **OK**.
- 2 - Vælg **Billede**, og tryk på ▶ (højre) for at åbne menuen.
- 3 - Vælg **Skarphed**, og tryk på ▶ (højre).
- 4 - Tryk på pilene ▲ (op) eller ▼ (ned) for at justere værdien.
- 5 - Tryk om nødvendigt på ◀ (venstre) gentagne gange for at lukke menuen.

Kontrast, lysstyrke

Med **Lysstyrke** kan du indstille lysstyrken for billedsignalet.

Sådan justerer du skarpheden...

- 1 - Tryk på ⚙️, vælg **Alle indstillinger**, og tryk på **OK**.
- 2 - Vælg **Billede**, og tryk på ▶ (højre) for at åbne menuen.
- 3 - Vælg **Lysstyrke**, og tryk på ▶ (højre).
- 4 - Tryk på pilene ▲ (op) eller ▼ (ned) for at justere værdien.
- 5 - Tryk om nødvendigt på ◀ (venstre) gentagne gange for at lukke menuen.

Avancerede billedindstillinger

Computer

Hvis du tilslutter en computer, anbefales det at give den tilslutning, som computeren er tilsluttet, den korrekte enhedstypenavn i menuen **Kilde**. Hvis du vil skifte til **Computer** i menuen **Kilde**, indstilles TV'et automatisk til den optimale computerindstilling.

Sådan indstiller du TV'et til den optimale indstilling...

- 1 - Tryk på ⚙️, vælg **Alle indstillinger**, og tryk på **OK**.
- 2 - Vælg **Billede**, og tryk på ▶ (højre) for at åbne menuen.
- 3 - Vælg **Avanceret** > **Computer**.
- 4 - Vælg **Til** eller **Fra**.
- 5 - Tryk om nødvendigt på ◀ (venstre) gentagne gange for at lukke menuen.

Farveindstillinger

Farveforbedring

Med **Farveforbedring** kan du forbedre farveintensiteten og detaljerne i klare farver.

Sådan justerer du niveauet...

- 1 - Tryk på ⚙️, vælg **Alle indstillinger**, og tryk på **OK**.
- 2 - Vælg **Billede**, og tryk på ▶ (højre) for at åbne menuen.
- 3 - Vælg **Avanceret** > **Farve** > **Farveforbedring**.
- 4 - Vælg **Maksimum**, **Mellem**, **Minimum** eller **Fra**.
- 5 - Tryk om nødvendigt på ◀ (venstre) gentagne gange for at lukke menuen.

Farvetemperatur

Med **Farvetemperatur** kan du indstille billedet til en forudindstillet farvetemperatur eller vælge **Brugerdefineret** for selv at angive en temperaturindstilling med **Brugerdefineret farvetemperatur**. Farvetemperatur og Brugerdefineret farvetemperatur er indstillinger, der er beregnet til superbrugere.

Sådan vælger du en forudindstilling...

- 1 - Tryk på ⚙️, vælg **Alle indstillinger**, og tryk på **OK**.
- 2 - Vælg **Billede**, og tryk på ▶ (højre) for at åbne menuen.
- 3 - Vælg **Avanceret** > **Farve** > **Farvetemperatur**.
- 4 - Vælg **Normal**, **Varm** eller **Kold**. Eller vælg **Brugerdefineret**, hvis du selv vil definere en farvetemperatur.
- 5 - Tryk om nødvendigt på ◀ (venstre) gentagne gange for at lukke menuen.

Brugerdefineret farvetemperatur

Med **Brugerdefineret farvetemperatur** kan du selv indstille en farvetemperatur. For at indstille en Brugerdefineret farvetemperatur skal du først vælge **Brugerdefineret** i menuen Farvetemperatur. Brugerdefineret farvetemperatur er en indstilling, der er beregnet til slutbrugere.

Sådan indstiller du en brugerdefineret farvetemperatur...

- 1 - Tryk på , vælg **Alle indstillinger** , og tryk på **OK**.
- 2 - Vælg **Billede**, og tryk på **>** (højre) for at åbne menuen.
- 3 - Vælg **Avanceret > Farve > Brugerdefineret farvetemperatur**.
- 4 - Tryk på pilene **▲** (op) eller **▼** (ned) for at justere værdien. HP er hvidt punkt, og SN er sort niveau. Du kan også vælge en af forudindstillingerne i denne menu.
- 5 - Tryk om nødvendigt på **<** (venstre) gentagne gange for at lukke menuen.

Farvestyringsindstillinger

ISF-farvestyring

Med **ISF-farvestyring** kan en ISF-ekspert kalibrere TV'ets farvegengivelse. Farvestyring er en ISF-ekspertindstilling.

Få det bedste ud af din TV-skærm med **ISF®-kalibrering**. Bed eventuelt en ISF-kalibreringsekspert om at komme hjem til dig og indstille TV'et til den mest optimale billedindstilling. Desuden kan eksperten indstille en ISF-kalibrering for Ambilight. Spørg din forhandler angående en ISF-kalibrering.

Fordele ved kalibrering er...

- bedre, tydeligere og skarpere billede
- bedre detaljer i lyse og mørke dele
- dybere og mørkere sort
- bedre farverenhed og -kvalitet
- reduceret energiforbrug

ISF-kalibreringseksperter gemmer og låser ISF-indstillingerne som 2 billedtyper.

Når ISF-kalibreringen er klar, skal du trykke på  og vælge **Billedtype** og vælge **ISF dag** eller **ISF nat**. Vælg **ISF dag** for at se TV under klare lysforhold, eller vælg **ISF nat**, når det er mørkt.

hue

Sådan justerer du værdien for hue...

- 1 - Tryk på , vælg **Alle indstillinger** , og tryk på **OK**.

2 - Vælg **Billede**, og tryk på **>** (højre) for at åbne menuen.

3 - Vælg **Avanceret > Farve > Farvestyring**.

4 - Vælg **Farvenuance**, og tryk på **>** (højre).

5 - Tryk på pilene **▲** (op) eller **▼** (ned) for at justere værdien.

6 - Tryk om nødvendigt på **<** (venstre) gentagne gange for at lukke menuen.

Mætning

Sådan justerer du værdien for Mætning...

1 - Tryk på , vælg **Alle indstillinger** , og tryk på **OK**.

2 - Vælg **Billede**, og tryk på **>** (højre) for at åbne menuen.

3 - Vælg **Avanceret > Farve > Farvestyring**.

4 - Vælg **Mætning**, og tryk på **>** (højre).

5 - Tryk på pilene **▲** (op) eller **▼** (ned) for at justere værdien.

6 - Tryk om nødvendigt på **<** (venstre) gentagne gange for at lukke menuen.

Nulstil alt

Med **Nulstil alt** kan du nulstille alle værdier til standard.

Sådan nulstiller du alle værdier i menuen **Farvestyring**...

1 - Tryk på , vælg **Alle indstillinger** , og tryk på **OK**.

2 - Vælg **Billede**, og tryk på **>** (højre) for at åbne menuen.

3 - Vælg **Avanceret > Farve > Farvestyring**.

4 - Vælg **Nulstil alt**.

5 - Tryk om nødvendigt på **<** (venstre) gentagne gange for at lukke menuen.

Tilstanden kun for ISF RGB

Kun RGB-tilstand er en ISF-ekspertindstilling, der bruges til at anvende RGB-farver. For at justere værdierne i menuen **Kun RGB-tilstand** skal **ISF dag** eller **ISF nat** først indstilles i menuen **Billedtype**.

Sådan justerer du værdien **Tilstanden Kun RGB**...

1 - Tryk på , vælg **Alle indstillinger** , og tryk på **OK**.

2 - Vælg **Billede**, og tryk på **>** (højre) for at åbne menuen.

3 - Vælg **Avanceret > Farve > Tilstanden Kun RGB**.

4 - Vælg **Rød**, **Grøn**, **Blå** eller **Fra** for at slukke for RGB-tilstand.

5 - Tryk om nødvendigt på **<** (venstre) gentagne

gange for at lukke menuen.

Kontrastindstillinger

Kontrasttilstande

Med **Kontrasttilstand** kan du angive det niveau, hvor strømforbruget kan reduceres ved at dæmpe skærmens lysstyrkeintensitet. Vælg mellem det mest ideelle strømforbrug eller billedet med den bedste intensitet.

Sådan justerer du niveauet...

- 1 - Tryk på , vælg **Alle indstillinger** , og tryk på **OK**.
- 2 - Vælg **Billede**, og tryk på **➤** (højre) for at åbne menuen.
- 3 - Vælg **Avanceret > Kontrast > Kontrasttilstand**.
- 4 - Vælg **Standard, Bedste effekt, Bedste billede** eller **Fra**.
- 5 - Tryk om nødvendigt på **◀** (venstre) gentagne gange for at lukke menuen.

Dynamisk kontrast

Med **Dynamisk kontrast** kan du angive det niveau, ved hvilket TV'et automatisk forbedrer detaljerne i mørke, mellemlys og lyse områder i billedet.

Sådan justerer du niveauet...

- 1 - Tryk på , vælg **Alle indstillinger** , og tryk på **OK**.
- 2 - Vælg **Billede**, og tryk på **➤** (højre) for at åbne menuen.
- 3 - Vælg **Avanceret > Kontrast > Dynamisk kontrast**.
- 4 - Vælg **Maksimum, Mellem, Minimum** eller **Fra**.
- 5 - Tryk om nødvendigt på **◀** (venstre) gentagne gange for at lukke menuen.

Videokontrast

Med **Videokontrast** kan du mindske området for videokontrast.

Sådan justerer du niveauet...

- 1 - Tryk på , vælg **Alle indstillinger** , og tryk på **OK**.
- 2 - Vælg **Billede**, og tryk på **➤** (højre) for at åbne menuen.
- 3 - Vælg **Avanceret > Kontrast > Videokontrast**.
- 4 - Tryk på pilene **▲** (op) eller **▼** (ned) for at justere værdien.
- 5 - Tryk om nødvendigt på **◀** (venstre) gentagne gange for at lukke menuen.

Gamma

Med **Gamma** kan du angive en ikke-lineær indstilling for billedets lysstyrke og kontrast. Gamma er en indstilling, der er beregnet til superbrugere.

Sådan justerer du niveauet...

- 1 - Tryk på , vælg **Alle indstillinger** , og tryk på **OK**.
- 2 - Vælg **Billede**, og tryk på **➤** (højre) for at åbne menuen.
- 3 - Vælg **Avanceret > Kontrast > Gamma**.
- 4 - Tryk på pilene **▲** (op) eller **▼** (ned) for at justere værdien.
- 5 - Tryk om nødvendigt på **◀** (venstre) gentagne gange for at lukke menuen.

Skarphedsindstillinger

Ekstra høj opløsning

Med **Ekstra høj opløsning** får du en overlegen skarphed i linjer og konturer.

Sådan tænder/slukker du...

- 1 - Tryk på , vælg **Alle indstillinger** , og tryk på **OK**.
- 2 - Vælg **Billede**, og tryk på **➤** (højre) for at åbne menuen.
- 3 - Vælg **Avanceret > Skarphed > Ekstra høj opløsning**.
- 4 - Vælg **Til** eller **Fra**.
- 5 - Tryk om nødvendigt på **◀** (venstre) gentagne gange for at lukke menuen.

Skarphed, støjreduktion

Med **Støjreduktion** kan du bortfiltrere og reducere niveauet af billedstøj.

Sådan justerer du støjreduktion...

- 1 - Tryk på , vælg **Alle indstillinger** , og tryk på **OK**.
- 2 - Vælg **Billede**, og tryk på **➤** (højre) for at åbne menuen.
- 3 - Vælg **Avanceret > Skarphed > Støjreduktion**.
- 4 - Vælg **Maksimum, Mellem, Minimum** eller **Fra**.
- 5 - Tryk om nødvendigt på **◀** (venstre) gentagne gange for at lukke menuen.

MPEG artefakt-reduktion

Med **MPEG-artefaktreduktion** udjævner du de digitale overgange i billedet. MPEG artefakter ses mest som små blokke eller takkede kanter på billeder.

Sådan reducerer du MPEG-artefakter...

- 1 - Tryk på , vælg **Alle indstillinger** , og tryk på **OK**.
- 2 - Vælg **Billede**, og tryk på **>** (højre) for at åbne menuen.
- 3 - Vælg **Avanceret** > **Skarphed** > **MPEG artefakt-reduktion**.
- 4 - Vælg **Maksimum**, **Mellem**, **Minimum** eller **Fra**.
- 5 - Tryk om nødvendigt på **<** (venstre) gentagne gange for at lukke menuen.

Bevægelsesindstillinger

Natural Motion

Med **Natural Motion** kan du reducere den bevægelsessløring, der forekommer i film på TV. **Natural Motion** gør alle bevægelser jævne og flydende.

Sådan justerer du bevægelsessløring...



- 1 - Tryk på , vælg **Alle indstillinger** , og tryk på **OK**.
- 2 - Vælg **Billede**, og tryk på **>** (højre) for at åbne menuen.
- 3 - Vælg **Avanceret** > **Bevægelse** > **Natural Motion**.
- 4 - Vælg **Maksimum**, **Mellem**, **Minimum** eller **Fra**.
- 5 - Tryk om nødvendigt på **<** (venstre) gentagne gange for at lukke menuen.

Billedformat

Standard

Hvis billedet ikke udfylder hele skærmen, hvis der vises sorte bjælker i top og bund eller i begge sider, kan du indstille billedet, så det passer i fuldt skærmformat.

Sådan vælger du en af grundindstillingerne for udfyldning af skærmen...

- 1 - Mens du ser en TV-kanal, skal du trykke på  (hvis den findes på fjernbetjeningen) eller trykke på .
- 2 - Vælg **Billedformat** > **Udfyld skærm**, **Tilpas til skærm** eller **Bredformat**.
- 3 - Tryk om nødvendigt på **<** (venstre) gentagne gange for at lukke menuen.
 - **Udfyld skærm** – forstørrer automatisk billedet, så det udfylder skærmen. Billedforvrængningen er minimal, og undertekster forbliver synlige. Ikke velegnet til computer. For visse ekstreme billedformater kan der stadig være sorte bjælker.
 - **Tilpas til skærm** – zoomer automatisk ind på billedet, så det fylder så meget af skærmen som muligt uden forvrængning. Der vil muligvis være sorte bjælker. Ikke velegnet til computer.
 - **Bredformat** – zoomer automatisk ind på billedet, så



det kommer i bredformat.

Avanceret

Hvis de to grundindstillinger ikke er tilstrækkelige til at formatere det billede, du ønsker, kan du bruge de avancerede indstillinger. Med de avancerede indstillinger kan du formatere billedet manuelt på skærmen.

Du kan zoome, trække i og skifte billedet, indtil det viser det, du ønsker – f.eks. manglende undertekster eller rulletekster. Hvis du formaterer billedet til en bestemt kilde – såsom en tilsluttet spilkonsol – kan du vende tilbage til denne indstilling, næste gang du bruger spilkonsollen. TV'et gemmer den sidste indstilling, du foretog for hver tilsluttet enhed.

Sådan formaterer du billedet manuelt...

- 1 - Mens du ser en TV-kanal, skal du trykke på  (hvis den findes på fjernbetjeningen) eller trykke på .
- 2 - Vælg **Avanceret**, og tryk på **OK**.
- 3 - Brug **Skift**, **Zoom**, **Stræk** eller **Original** for at tilpasse billedet.
- 4 - Du kan også vælge **Seneste indstilling** og trykke på **OK** for at skifte til det format, du gemte tidligere.
- 5 - Vælg alternativt **Fortryd** for at vende tilbage til den indstilling, billedet havde, da du åbnede **Billedformat**.
 - **Skift** – Klik på pilene for at skifte billede. Du kan kun skifte billede, når det er zoomet ind.
 - **Zoom** – Klik på pilene for at zoome ind.
 - **Stræk** – Klik på pilene for at trække billedet ud lodret eller vandret.
 - **Fortryd** – Klik for at vende tilbage til billedformatet, du startede med.
 - **Original** – Viser det oprindelige format af billedmodtagelsen. Dette er en 1:1 pixel på pixel-grafikformat. Eksperttilstand for HD- og computerindgang.

Hurtig billedindstilling

Ved den første installation foretog du nogle billedindstillinger i nogle få enkle trin. Du kan gennemgå disse trin igen med **Hurtig billedindstilling**. For at gennemgå disse trin skal du sørge for, at TV'et kan stille ind på en TV-kanal eller kan vise et program fra en tilsluttet enhed.

Sådan indstiller du billedet i nogle få enkle trin...

- 1 - Tryk på , vælg **Alle indstillinger** , og tryk på **OK**.
- 2 - Vælg **Billede**, og tryk på **>** (højre) for at åbne menuen.
- 3 - Vælg **Hurtig billedindstilling**.
- 4 - Vælg **Start**. Brug navigationstasterne til at vælge.

- 5 - Vælg Afslut til sidst.
- 6 - Tryk om nødvendigt på ◀ (venstre) gentagne gange for at lukke menuen.

12.3

Lyd

Lydtype

Vælg en type

For nem justering af lyd kan du vælge en foruddefineret indstilling med Lydtype.

- 1 - Mens du ser en TV-kanal, skal du trykke på ⚙️.
- 2 - Vælg **Lyd**, og tryk på ▶ (højre) for at åbne menuen.
- 3 - Vælg **Lydtype**, og vælg en af typerne på listen.
- 4 - Tryk om nødvendigt på ◀ (venstre) gentagne gange for at lukke menuen.

De tilgængelige billedtyper er...

- **Personlig** - De lydpræferencer, du indstiller, første gang du tænder.
- **Original** - Den mest neutrale lydindstilling
- **Film** - Ideel til film
- **Musik** - Ideel til afspilning af musik
- **Spil** - Ideel til spil

- **Nyheder** - Ideel til tale

Gendan en type

Når du har valgt en lydtype, kan du tilpasse alle lydindstillinger i **Opsætning > Lyd...**

Den valgte type gemmer de ændringer, du har foretaget. Vi anbefaler, at du kun tilpasser lydindstillingerne for typen **Personlig**. Lydtypen **Personlig** kan gemme dens indstillinger for hver enkelt kilde i menuen **Kilder**.

Sådan gendanner du typen til dens oprindelige indstilling...

- 1 - Mens du ser en TV-kanal, skal du trykke på ⚙️.
- 2 - Vælg **Lyd**, og tryk på ▶ (højre) for at åbne menuen.
- 3 - Vælg **Lydtype**, og vælg den lydtype, du vil gendanne.
- 4 - Vælg **Gendan stil**. Typen gendannes.
- 5 - Tryk om nødvendigt på ◀ (venstre) gentagne gange for at lukke menuen.

Lydindstillinger

Bas

Med **Bas** kan du justere niveauet for dybe toner i lyden.

Sådan justerer du niveauet...

- 1 - Tryk på ⚙️, vælg **Alle indstillinger**, og tryk på **OK**.
- 2 - Vælg **Lyd**, og tryk på ▶ (højre) for at åbne menuen.
- 3 - Vælg **Bas**, og tryk på ▶ (højre).
- 4 - Tryk på pilene ▲ (op) eller ▼ (ned) for at justere værdien.
- 5 - Tryk om nødvendigt på ◀ (venstre) gentagne gange for at lukke menuen.

Diskant

Med **Diskant** kan du justere niveauet for høje toner i lyden.

Sådan justerer du niveauet...

- 1 - Tryk på ⚙️, vælg **Alle indstillinger**, og tryk på **OK**.
- 2 - Vælg **Lyd**, og tryk på ▶ (højre) for at åbne menuen.
- 3 - Vælg **Diskant**, og tryk på ▶ (højre).
- 4 - Tryk på pilene ▲ (op) eller ▼ (ned) for at justere værdien.
- 5 - Tryk om nødvendigt på ◀ (venstre) gentagne gange for at lukke menuen.

Hovedtelefonlydstyrke

Med **Hovedtelefonlydstyrke** kan du indstille lydstyrken for en tilsluttet hovedtelefon separat.

Sådan regulerer du lydstyrken...

- 1 - Tryk på ⚙️, vælg **Alle indstillinger**, og tryk på **OK**.
- 2 - Vælg **Lyd**, og tryk på ▶ (højre) for at åbne menuen.
- 3 - Vælg **Hovedtelefonlydstyrke**.
- 4 - Tryk på pilene ▲ (op) eller ▼ (ned) for at justere værdien.
- 5 - Tryk om nødvendigt på ◀ (venstre) gentagne gange for at lukke menuen.

Lydstyrke for subwoofer

Hvis du tilslutter en trådløs Bluetooth-subwoofer, kan du øge eller sænke lydstyrken på subwooferen en smule.

Sådan regulerer du lydstyrken en lille smule...

- 1 - Tryk på , vælg **Alle indstillinger** , og tryk på **OK**.
- 2 - Vælg **Lyd**, og tryk på **➤** (højre) for at åbne menuen.
- 3 - Vælg **Lydstyrke for subwoofer**.
- 4 - Tryk på **▲** (op) eller **▼** (ned) for at justere værdien.
- 5 - Tryk om nødvendigt på **◀** (venstre) gentagne gange for at lukke menuen.

Surround-funktion

Med **Surround-funktion** kan du indstille lydeffekten for TV-højttalerne.

Sådan indstiller du surround-funktionen...

- 1 - Tryk på , vælg **Alle indstillinger** , og tryk på **OK**.
- 2 - Vælg **Lyd**, og tryk på **➤** (højre) for at åbne menuen.
- 3 - Vælg **Surround-funktion**.
- 4 - Vælg **Stereo** eller **Incredible Surround**.
- 5 - Tryk om nødvendigt på **◀** (venstre) gentagne gange for at lukke menuen.

TV-placering

Som en del af den første installation konfigureres denne indstilling enten til **På en TV-stand** eller **På væggen**. Hvis du senere flytter TV'et, bør denne indstilling tilpasses i overensstemmelse hermed for at opnå den bedste lydgenivelse.

- 1 - Tryk på , vælg **Alle indstillinger** , og tryk på **OK**.
- 2 - Vælg **Lyd**, og tryk på **➤** (højre) for at åbne menuen.
- 3 - Vælg **TV-placering**.
- 4 - Vælg **På en TV-stand** eller **På væggen**.
- 5 - Tryk om nødvendigt på **◀** (venstre) gentagne gange for at lukke menuen.

Avancerede lydindstillinger

Automatisk lydstyrkeniveau

Med **Automatisk lydstyrkeniveau** kan du indstille TV'et til automatisk at udligne pludselige forskelle i lydstyrken. Typisk i starten af en reklame, eller når du skifter kanal.

Sådan tænder/slukker du...

- 1 - Tryk på , vælg **Alle indstillinger** , og tryk på **OK**.
- 2 - Vælg **Lyd**, og tryk på **➤** (højre) for at åbne menuen.
- 3 - Vælg **Avanceret**, og tryk på **➤** (højre) for at

åbne menuen.

- 4 - Vælg **Automatisk lydstyrkeniveau**, og tryk på **➤** (højre) for at åbne menuen.
- 5 - Vælg **Til** eller **Fra**.
- 6 - Tryk om nødvendigt på **◀** (venstre) gentagne gange for at lukke menuen.

Clear Sound

Med **Clear Sound** forbedrer du lyden af tale. Ideelt til nyhedsprogrammer. Du kan slå taleforbedring til eller fra.

Sådan tænder/slukker du...

- 1 - Tryk på , vælg **Alle indstillinger** , og tryk på **OK**.
- 2 - Vælg **Lyd**, og tryk på **➤** (højre) for at åbne menuen.
- 3 - Vælg **Avanceret** > **Clear Sound**.
- 4 - Vælg **Til** eller **Fra**.
- 5 - Tryk om nødvendigt på **◀** (venstre) gentagne gange for at lukke menuen.

Lydudgangsformat

Hvis du har et hjemmebiografssystem med multikanal-lydbehandlingsfunktion som f.eks. Dolby Digital, DTS® eller tilsvarende, skal du indstille lydudgangsformatet til **Multikanal**. Med **Multikanal** kan TV'et sende det komprimerede multikanal-lydsignal fra en TV-kanal eller en tilsluttet afspiller til hjemmebiografssystemet. Hvis du har et hjemmebiografssystem uden multikanal-lydbehandling, skal du vælge **Stereo**.

Sådan indstiller du formatet på Lydudgang...

- 1 - Tryk på , vælg **Alle indstillinger** , og tryk på **OK**.
- 2 - Vælg **Lyd**, og tryk på **➤** (højre) for at åbne menuen.
- 3 - Vælg **Avanceret** > **Lydudgangsformat**.
- 4 - Vælg **Multikanal** eller **Stereo**.
- 5 - Tryk om nødvendigt på **◀** (venstre) gentagne gange for at lukke menuen.

Justering af lydudgang

Brug indstillingen **Justering af lydudgang** til at justere lydstyrken for TV'et og hjemmebiografssystemet, når du skifter fra det ene til det andet. Forskelle i lydstyrke kan forårsages af forskelle i lydbehandlingen.

Sådan justerer du forskellen i lydstyrke...

- 1 - Tryk på , vælg **Alle indstillinger** , og tryk på **OK**.
- 2 - Vælg **Lyd**, og tryk på **➤** (højre) for at åbne menuen.
- 3 - Vælg **Avanceret** > **Justering af lydudgang**.

4 - Hvis lydstyrkeforskellen er stor, skal du vælge **Mere**. Hvis lydstyrkeforskellen er lille, skal du vælge **Mindre**.

5 - Tryk om nødvendigt på **◀** (venstre) gentagne gange for at lukke menuen.

Justering af lydudgang påvirker lydsignalerne for både optisk lydudgang og HDMI ARC.

Forsinkelse af lydudgang

Hvis du indstiller en forsinkelse af lydsynkronisering på dit hjemmebiografssystem for at synkronisere lyden med billedet, skal du deaktivere **Forsinkelse af lydudgang** på TV'et.

Sådan deaktiverer du Forsinkelse af lydudgang...

1 - Tryk på **⚙️**, vælg **Alle indstillinger**, og tryk på **OK**.

2 - Vælg **Lyd**, og tryk på **▶** (højre) for at åbne menuen.

3 - Vælg **Avanceret > Forsinkelse af lydudgang**.

4 - Vælg **Fra**.

5 - Tryk om nødvendigt på **◀** (venstre) gentagne gange for at lukke menuen.

Forskydning af lydudgang

Kan du ikke indstille en forsinkelse på hjemmebiografssystemet, kan du indstille en forsinkelse på TV'et med **Forskydning af lydudgang**.

Sådan synkroniserer du lyden på TV'et...

1 - Tryk på **⚙️**, vælg **Alle indstillinger**, og tryk på **OK**.

2 - Vælg **Lyd**, og tryk på **▶** (højre) for at åbne menuen.

3 - Vælg **Avanceret > Forskydning af lydudgang**.

4 - Brug skydekontakten til indstilling af lydforskydningen.

5 - Tryk om nødvendigt på **◀** (venstre) gentagne gange for at lukke menuen.

Højttalere

Vælg dine højttalere

I denne menu kan du tænde eller slukke for TV'ets højttalere. Hvis du tilslutter et Home Theatre System eller en trådløs Bluetooth-højttaler, kan du vælge, hvilken enhed der skal afspille TV'ets lyd. Alle tilgængelige højttalersystemer vises på denne liste.

Hvis du bruger en HDMI CEC-tilslutning til en lydenhed (såsom et Home Theatre System), kan du vælge EasyLink-autostart. TV'et aktiverer lydenheden, sender TV-lyden til enheden og deaktiverer TV-højttalerne.

Sådan indstiller du TV-højttalerne...

1 - Tryk på **⚙️**, vælg **Alle indstillinger**, og tryk på **OK**.

2 - Vælg **Lyd**, og tryk på **▶** (højre) for at åbne menuen.

3 - Vælg **Avanceret**, og tryk på **▶** (højre) for at åbne menuen.

4 - Tryk på **Højttalere**, og tryk på **▶** (højre) for at åbne menuen.

5 - Vælg **Til**, **Fra** eller **EasyLink-autostart**.

6 - Tryk om nødvendigt på **◀** (venstre) gentagne gange for at lukke menuen.

12.4

Ambilight-indstillinger

Ambilight, Til eller Fra.

Du kan finde flere oplysninger i **Hjælp** ved at vælge **Søgeord** og finde **Ambilight-stil**.

Ambilight-indstillinger

Ambilight-lysstyrke

Med **Lysstyrke** kan du indstille lysstyrken for Ambilight.

Sådan justerer du niveauet...

1 - Tryk på **⚙️**, vælg **Alle indstillinger**, og tryk på **OK**.

2 - Vælg **Ambilight**, og tryk på **▶** (højre) for at åbne menuen.

3 - Vælg **Lysstyrke**.

4 - Tryk på pilene **▲** (op) eller **▼** (ned) for at justere værdien.

5 - Tryk om nødvendigt på **◀** (venstre) gentagne gange for at lukke menuen.

Ambilight-mætning

Med **Ambilight-mætning** kan du indstille Ambilight-farvemætningsgraden.

Sådan justerer du niveauet...

1 - Tryk på **⚙️**, vælg **Alle indstillinger**, og tryk på **OK**.

2 - Vælg **Ambilight**, og tryk på **▶** (højre) for at åbne menuen.

3 - Vælg **Mætning**.

4 - Tryk på pilene **▲** (op) eller **▼** (ned) for at justere værdien.

5 - Tryk om nødvendigt på **◀** (venstre) gentagne gange for at lukke menuen.

Avancerede Ambilight-indstillinger

Vægfarve

Med **Vægfarve** kan du neutralisere en farvet vægs påvirkning af Ambilight-farverne. Vælg farven på væggen bag TV'et, så tilpasser TV'et Ambilight-farverne, som de var tænkt.

Sådan vælger du farven på væggen . . .

- 1 - Tryk på , vælg **Alle indstillinger** , og tryk på **OK**.
- 2 - Vælg **Ambilight**, og tryk på **>** (højre) for at åbne menuen.
- 3 - Vælg **Avanceret > Vægfarve**.
- 4 - Vælg den farve i farvepaletten, der passer bedst til væggen bag TV'et.
- 5 - Tryk om nødvendigt på **<** (venstre) gentagne gange for at lukke menuen.

TV'et slukker

Med **TV'et slukker** kan du indstille Ambilight til at slukke med det samme eller langsomt nedtones, når du slukker TV'et. Den langsomme nedtoning giver dig nogen tid til at tænde lyset i stuen.

Sådan vælger du den måde, hvorpå Ambilight slukker...

- 1 - Tryk på , vælg **Alle indstillinger** , og tryk på **OK**.
- 2 - Vælg **Ambilight**, og tryk på **>** (højre) for at åbne menuen.
- 3 - Vælg **Avanceret > TV'et slukker**.
- 4 - Vælg **Tone ud til sluk** eller **Sluk øjeblikkeligt**.
- 5 - Tryk om nødvendigt på **<** (venstre) gentagne gange for at lukke menuen.

ISF-indstilling

Når en ISF-ekspert kalibrerer TV'et, kan der kalibreres en statisk Ambilight-farve. Du kan vælge alle de farver, du vil kalibrere. Når ISF-kalibreringen er udført, kan du vælge den statiske ISF-farve.

Sådan vælger du den statiske ISF-farve...

Tryk på  (Ambilight), vælg **ISF**, og tryk på **OK**.

Sådan justeres ISF-indstillingen...

- 1 - Tryk på , vælg **Alle indstillinger** , og tryk på **OK**.
- 2 - Vælg **Ambilight**, og tryk på **>** (højre) for at åbne menuen.
- 3 - Vælg **Avanceret > ISF-indstilling**.
- 4 - Tryk om nødvendigt på **<** (venstre) gentagne gange for at lukke menuen.

Sådan nulstilles ISF-indstillingen...

- 1 - Tryk på , vælg **Alle indstillinger** , og tryk på **OK**.
- 2 - Vælg **Ambilight**, og tryk på **>** (højre) for at åbne menuen.
- 3 - Vælg **Avanceret > Nulstil ISF-indstillinger**.
- 4 - Tryk om nødvendigt på **<** (venstre) gentagne gange for at lukke menuen.

Ambilight + hue

Konfigurer

Trin 1 - netværk

I dette første trin forbereder du TV'et til at finde **Philips Hue Bridge**. TV'et og Philips hue Bridge skal anvende det samme netværk.

Opsætning...

- 1 - Tilslutning af Philips Hue Bridge til stikkontakten.
- 2 - Slut Philips Hue Bridge til den samme router, som du bruger til TV'et – benyt et Ethernet-kabel til tilslutningen.
- 3 - Tænd for hue-lyskilderne.

Sådan startes konfigurationen...

- 1 - Tryk på , vælg **Alle indstillinger** , og tryk på **OK**.
- 2 - Vælg **Ambilight > Ambilight+hue**.
- 3 - Vælg **Konfigurer**.
- 4 - Vælg **Start**, og tryk på **OK**. TV'et begynder at søge efter Philips Hue Bridge. Hvis TV'et endnu ikke er tilsluttet dit netværk, vil det starte med netværkskonfigurationen. Hvis Philips Hue Bridge vises på listen...

Gå til Trin 2 - Hue Bridge.

Du kan få flere oplysninger om tilslutning af TV'et til dit hjemmenetværk i **Hjælp** ved at vælge **Søgeord** og finde **Netværk, trådløst**.

Trin 2 - Hue Bridge

I det næste trin opretter du forbindelse mellem TV'et og **Philips Hue Bridge**.

TV'et kan kun oprette forbindelse til én hue Bridge.

Sådan oprettes forbindelse til hue Bridge...

- 1 - Når TV'et er tilsluttet dit hjemmenetværk, viser det de tilgængelige hue Bridges. Hvis TV'et endnu ikke har fundet din Hue Bridge, kan du vælge **Scan igen** og trykke på **OK**. Hvis TV'et fandt den eneste Hue Bridge, skal du vælge navnet på den pågældende Hue Bridge og trykke på **OK**.

Hvis du har mere end én tilgængelig Hue Bridge, skal du klikke på den Hue Bridge, du vil benytte, og derefter trykke på **OK**.

2 - Vælg **Start**, og tryk på **OK**.

3 - Nu skal du gå til **Philips Hue Bridge** og trykke på linkknappen midt på enheden. Dette vil oprette forbindelse mellem hue Bridge'en og TV'et. Det bør gøres inden for 30 sekunder. TV'et vil bekræfte, om hue Bridge'en nu har forbindelse til TV'et.

4 - Vælg **OK**, og tryk på **OK**.

Når Philips Hue Bridge er forbundet til TV'et, skal du gå til siden **Hue-pærer**.

Trin 3 - Hue-lyskilder

I det næste trin vælger du de **Philips Hue-pærer**, der skal følge **Ambilight**.

Du kan vælge maks. 9 Philips hue-lyskilder til **Ambilight+hue**.

Sådan vælges lyskilderne til **Ambilight+hue**...

1 - Marker de lyskilder, der skal følge **Ambilight**, på listen. Marker en pære ved at vælge navnet på pæren og trykke på **OK**. Når du markerer en lyskilde, blinker den én gang.

2 - Når du er klar, skal du vælge **OK** og trykke på **OK**.

Trin 4 - konfigurer lyskilde

I det følgende trin konfigurerer du hver enkelt **Philips Hue-pære**.

Sådan konfigureres hver enkelt hue-lyskilde...

1 - Vælg en pære til konfiguration, og tryk på **OK**. Den valgte lyskilde blinker.

2 - Vælg **Start**, og tryk på **OK**.

3 - Først angives det, hvor du har placeret lyskilden i forhold til TV'et. En korrekt indstilling af **Vinklen** sender den korrekte **Ambilight-farve** til pæren. Vælg bjælken for at regulere positionen.

4 - Derefter angives **Afstanden** mellem pæren og TV'et. Jo længere væk fra TV'et, jo svagere er **Ambilight-farven**. Vælg bjælken for at regulere afstanden.

5 - Til sidst indstilles pærens **Lysstyrke**. Vælg bjælken for at regulere lysstyrken.

6 - Vælg **OK**, og tryk på **OK** for at stoppe med at konfigurere pæren.

7 - I menuen **Konfigurer Ambilight+hue** kan du gøre det samme for alle pærer.

8 - Når alle **Ambilight+hue-pærer** er konfigureret, skal du vælge **Afslut** og trykke på **OK**.

Ambilight+hue er klar til brug.

Sluk

Sådan slukker du **Ambilight+hue**...

1 - Tryk på , vælg **Alle indstillinger**, og tryk på **OK**.

2 - Vælg **Ambilight**, og tryk på **>** (højre) for at åbne menuen.

3 - Vælg **Ambilight+hue**.

4 - Vælg **Fra** eller **Til**.

5 - Tryk om nødvendigt på **<** (venstre) gentagne gange for at lukke menuen.

Fordybelse

Med **Fordybelse** kan du justere, hvor nøjagtigt **Hue-pærerne** følger **Ambilight**.

Sådan justerer du **Ambilight+hue-fordybelse**...

1 - Tryk på , vælg **Alle indstillinger**, og tryk på **OK**.

2 - Vælg **Ambilight**, og tryk på **>** (højre) for at åbne menuen.

3 - Vælg **Ambilight+hue > Fordybelse**.

4 - Tryk på pilene **▲** (op) eller **▼** (ned) for at justere værdien.

5 - Tryk om nødvendigt på **<** (venstre) gentagne gange for at lukke menuen.

Lounge Light+hue

Hvis du har installeret **Ambilight+hue** kan du lade hue-lyskilderne følge **Lounge Light** fra **Ambilight**. Philips hue-lamper vil øge **Lounge Light-effekten** i hele rummet. hue-lyskilderne tændes og indstilles automatisk til at følge **Lounge Light**, når du konfigurerer **Ambilight+hue**. Hvis du ikke ønsker, at hue-lyskilderne skal følge **Lounge Light**, kan du slukke for lyskilderne.

Sådan slukker du for hue-lyskilderne...

1 - Tryk på , vælg **Alle indstillinger**, og tryk på **OK**.

2 - Vælg **Ambilight**, og tryk på **>** (højre) for at åbne menuen.

3 - Vælg **Ambilight+hue > Lounge Light+hue**.

4 - Vælg **Fra**.

5 - Tryk om nødvendigt på **<** (venstre) gentagne gange for at lukke menuen.

Vis konfiguration

Med **Vis konfiguration** kan du se den nuværende opsætning af **Ambilight+hue**, netværk, Bridge og pærerne.

Sådan ser du **Ambilight+hue-konfiguration**...

1 - Tryk på , vælg **Alle indstillinger**, og tryk

- på **OK**.
- 2 - Vælg **Ambilight**, og tryk på **>** (højre) for at åbne menuen.
 - 3 - Vælg **Ambilight+hue > Vis konfiguration**.
 - 4 - Tryk om nødvendigt på **<** (venstre) gentagne gange for at lukke menuen.

Nulstil konfiguration

Sådan nulstiller du Ambilight+hue...

- 1 - Tryk på **⚙️**, vælg **Alle indstillinger**, og tryk på **OK**.
- 2 - Vælg **Ambilight**, og tryk på **>** (højre) for at åbne menuen.
- 3 - Vælg **Ambilight+hue > Nulstil konfiguration**. Konfigurationen er nulstillet.
- 4 - Tryk om nødvendigt på **<** (venstre) gentagne gange for at lukke menuen

12.5

Eco-indstillinger

Energibesparende

Eco-indstillinger  samler de indstillinger, der hjælper med at bevare miljøet.

Energibesparende

Hvis du vælger **Energibesparende**, skifter TV'et automatisk til billedtypen **Standard**, som er den mest ideelle, energibevidste indstilling for billedet.

Sådan indstiller du TV'et til **Energibesparende**...

- 1 - Tryk på **⚙️**, vælg **Alle indstillinger**, og tryk på **OK**.
- 2 - Vælg **Eco-indstillinger**, og tryk på **>** (højre) for at åbne menuen.
- 3 - Vælg **Energibesparende**, **Billedtype** indstilles automatisk til **Standard**.
- 4 - Tryk om nødvendigt på **<** (venstre) gentagne gange for at lukke menuen.

Skærm fra

Hvis du kun lytter til musik, kan du slukke TV-skærmen for at spare energi.

Sådan slukker du for TV-skærmen...

- 1 - Tryk på **⚙️**, vælg **Alle indstillinger**, og tryk på **OK**.
- 2 - Vælg **Eco-indstillinger**, og tryk på **>** (højre) for at åbne menuen.
- 3 - Vælg **Skærm fra**. Skærmen slukkes.
- 4 - Tryk om nødvendigt på **<** (venstre) gentagne gange for at lukke menuen.

Tryk på en vilkårlig knap på fjernbetjeningen for at tænde for skærmen igen.

Timer for slukning

Hvis TV'et modtager et TV-signal, men du ikke trykker på fjernbetjeningen i 4 timer, slukker TV'et automatisk for at spare på strømmen. Derudover vil TV'et slukke automatisk, hvis det ikke modtager et TV-signal eller en fjernbetjeningskommando i 10 minutter.

Hvis du bruger TV'et som skærm eller bruger en digital modtager til at se TV (en set-top-boks - STB) uden at bruge TV-fjernbetjeningen, skal du deaktivere denne automatiske slukning.

Sådan deaktiverer du slukningstimeren...

- 1 - Tryk på **⚙️**, vælg **Alle indstillinger**, og tryk på **OK**.
- 2 - Vælg **Eco-indstillinger**, og tryk på **>** (højre) for at åbne menuen.
- 3 - Vælg **Timer for slukning**.
- 4 - Tryk på pilene **▲** (op) eller **▼** (ned) for at justere værdien. Værdien **0** deaktiverer den automatiske slukning.
- 5 - Tryk om nødvendigt på **<** (venstre) gentagne gange for at lukke menuen.

12.6

Generelle indstillinger

USB-harddisk

Sådan konfigurerer og formaterer du en USB-harddisk...

- 1 - Tryk på **⚙️**, vælg **Alle indstillinger**, og tryk på **OK**.
- 2 - Vælg **Generelle indstillinger**, og tryk på **>** (højre) for at åbne menuen.
- 3 - Vælg **USB-harddisk**.
- 4 - Vælg **Start**, og følg derefter anvisningerne på skærmen.
- 5 - Tryk om nødvendigt på **<** (venstre) gentagne gange for at lukke menuen.

Hvis du vil have flere oplysninger om tilslutning af en USB-harddisk, skal du i **Hjælp** vælge **Søgeord** og finde **USB-harddisk, installation** eller **Installation, USB-harddisk**.

Indstillinger for USB-tastatur

For at installere USB-tastaturet skal du tænde TV'et og slutte USB-tastaturet til én af USB-tilslutningerne på TV'et. Når TV'et registrerer tastaturet første gang, kan du vælge dit tastaturlayout og teste dit valg. Hvis du vælger kyrillisk eller græsk tastaturlayout først, kan du vælge et sekundært latinsk tastaturlayout.

Sådan ændrer du indstillingerne for tastaturlayout, når et layout er valgt...

- 1 - Tryk på , vælg **Alle indstillinger** , og tryk på **OK**.
- 2 - Vælg **Generelle indstillinger**, og tryk på **➤** (højre) for at åbne menuen.
- 3 - Vælg **Indstillinger for USB-tastatur** for at starte opsætningen af tastaturet.

Philips-logoets lysstyrke

Du kan slukke for eller regulere lysstyrken på Philips-logoet foran på TV'et.

For at regulere eller slukke for...

- 1 - Tryk på , vælg **Alle indstillinger** , og tryk på **OK**.
- 2 - Vælg **Generelle indstillinger**, og tryk på **➤** (højre) for at åbne menuen.
- 3 - Vælg **Philips-logoets lysstyrke**, og tryk på **➤** (højre) for at åbne menuen.
- 4 - Vælg **Minimum**, **Middel**, **Maksimum** eller **Fra** for at deaktivere belysning af logoet.
- 5 - Tryk om nødvendigt på **◀** (venstre) gentagne gange for at lukke menuen.



Hjem eller butik

Hvis TV'et står i en butik, kan du indstille TV'et til at vise et banner for en butikskampagne. **Billedtype** indstilles automatisk til **Livagtig**. **Timer for slukning** er slået fra.

Sådan indstiller du TV'et til butiksplacering...

- 1 - Tryk på , vælg **Alle indstillinger** , og tryk på **OK**.
- 2 - Vælg **Generelle indstillinger**, og tryk på **➤** (højre) for at åbne menuen.
- 3 - Vælg **Lokalitet > Butik**.

4 - Tryk om nødvendigt på **◀** (venstre) gentagne gange for at lukke menuen.

Hvis du bruger TV'et derhjemme, skal du indstille TV til placeringen **Hjem**.

Butikskonfiguration

Hvis TV'et er indstillet til **Butik**, kan du indstille tilgængeligheden for en bestemt demo til brug i butikken.

- 1 - Tryk på , vælg **Alle indstillinger** , og tryk på **OK**.
- 2 - Vælg **Generelle indstillinger**, og tryk på **➤** (højre) for at åbne menuen.
- 3 - Vælg **Butikskonfiguration**, og tryk på **➤** (højre) for at åbne menuen.
- 4 - Rediger indstillingerne i overensstemmelse med dine præferencer.
- 5 - Tryk om nødvendigt på **◀** (venstre) gentagne gange for at lukke menuen.

EasyLink

EasyLink

Sådan slås EasyLink helt fra...

- 1 - Tryk på , vælg **Alle indstillinger** , og tryk på **OK**.
- 2 - Vælg **Generelle indstillinger**, og tryk på **➤** (højre) for at åbne menuen.
- 3 - Vælg **EasyLink**, tryk på **➤** (højre), og vælg **EasyLink** et trin videre.
- 4 - Vælg **Fra**.
- 5 - Tryk om nødvendigt på **◀** (venstre) gentagne gange for at lukke menuen.

EasyLink-fjernbetjening

Sådan deaktiverer du EasyLink-fjernbetjening...

- 1 - Tryk på , vælg **Alle indstillinger** , og tryk på **OK**.
- 2 - Vælg **Generelle indstillinger**, og tryk på **➤** (højre) for at åbne menuen.
- 3 - Vælg **EasyLink > EasyLink-fjernbetjening**.
- 4 - Vælg **Fra**.
- 5 - Tryk om nødvendigt på **◀** (venstre) gentagne gange for at lukke menuen.

HDMI Ultra HD

Dette TV kan vise Ultra HD-signal. Nogle enheder – tilsluttet via HDMI – genkender ikke et TV med Ultra HD og fungerer muligvis ikke korrekt eller viser forvrænget billede eller lyd. For at undgå funktionsfejl ved en sådan enhed kan du sætte signalkvaliteten til et niveau, som enheden kan håndtere. Hvis enheden ikke anvender Ultra HD-signal, kan du slukke for Ultra HD for denne HDMI-forbindelse.

Indstillingen **UHD 4:4:4/4:2:2** giver mulighed for UHD YCbCr 4:4:4/4:2:2-signal. Indstillingen **UHD 4:2:0** giver mulighed for UHD YCbCr 4:2:0-signal.

For at indstille signalkvaliteten...

- 1 - Tryk på , vælg **Alle indstillinger** , og tryk på **OK**.
- 2 - Vælg **Generelle indstillinger**, og tryk på **>** (højre) for at åbne menuen.
- 3 - Vælg **HDMI Ultra HD**.
- 4 - Vælg **UHD 4:4:4/4:2:2**, **UHD 4:2:0** eller **UHD Fra** .
- 5 - Tryk om nødvendigt på **<** (venstre) gentagne gange for at lukke menuen.

Hvis billedet og lyden fra en enhed tilsluttet **HDMI 1** eller **HDMI 2** er forvrænget, skal du tilslutte enheden til **HDMI 3** eller **HDMI 4** på dette TV.

Du kan finde flere oplysninger i **Hjælp** ved at vælge **Søgeord** og finde **Problemer, HDMI** eller **Problemer, HDMI-tilslutning**.

Avancerede indstillinger

TV-guide

TV-guiden modtager oplysninger (data) fra TV-/radiostationer eller fra internettet. I nogle regioner og for nogle kanaler er TV-guideoplysningerne muligvis ikke tilgængelige. TV'et kan indsamle TV-guideoplysninger for de kanaler, der er installeret på TV'et. TV'et kan ikke indsamle TV-guideoplysninger fra kanaler, der ses fra en digital modtager eller dekoder.

TV'et leveres med oplysningerne indstillet til **Fra TV-/radiostationen**.

Hvis TV-guideoplysningerne kommer fra internettet, kan TV-guiden også vise analoge kanaler ved siden af de digitale kanaler. Menuen TV-guide viser også den aktuelle kanal på en lille skærm.

Fra internettet

Hvis TV'et er tilsluttet internettet, kan du indstille TV'et til at modtage TV-guideoplysninger fra internettet.

Sådan angiver du TV-guideoplysningerne...

- 1 - Tryk på , vælg **Alle indstillinger** , og tryk

på **OK**.

2 - Vælg **Generelle indstillinger**, og tryk

på **>** (højre) for at åbne menuen.

3 - Vælg **Avanceret > TV-guide > Fra internettet**.

4 - Tryk om nødvendigt på **<** (venstre) gentagne gange for at lukke menuen.

Kanallogoer

I nogle lande kan TV'et vise kanallogoer.

Hvis du ikke vil have disse logoer til at blive vist, kan du slå dem fra.

Sådan slår du logoerne fra...

1 - Tryk på , vælg **Alle indstillinger** , og tryk på **OK**.

2 - Vælg **Generelle indstillinger**, og tryk på **>** (højre) for at åbne menuen.

3 - Vælg **Avanceret > Kanallogoer**, og tryk på **>** (højre) for at åbne menuen.

4 - Vælg **Fra**.

5 - Tryk om nødvendigt på **<** (venstre) gentagne gange for at lukke menuen.

HbbTV

Hvis en TV-kanal tilbyder HbbTV-sider, skal du først aktivere HbbTV i TV-indstillingerne for at kunne se siderne.

1 - Tryk på , vælg **Alle indstillinger** , og tryk på **OK**.

2 - Vælg **Generelle indstillinger**, og tryk på **>** (højre) for at åbne menuen.

3 - Vælg **Avanceret > HbbTV**.

4 - Vælg **Til** eller **Fra**.

5 - Tryk om nødvendigt på **<** (venstre) gentagne gange for at lukke menuen.

Hvis du ønsker at undgå adgang til HbbTV-sider på en bestemt kanal, kan du blokere for HbbTV-siderne specifikt for denne kanal.

1 - Find den kanal, hvor du vil blokere HbbTV-siderne.

2 - Tryk på **+ OPTIONS** , vælg

Præferencer > HbbTV på denne kanal.

3 - Vælg **Fra**.

Fabriksindstillinger

Du kan gendanne TV'et til de oprindelige TV-indstillinger (fabriksindstillingerne).

Sådan skifter du tilbage til de oprindelige indstillinger...

1 - Tryk på , vælg **Alle indstillinger** , og tryk på **OK**.

- 2 - Vælg **Generelle indstillinger**, og tryk på **➤** (højre) for at åbne menuen.
- 3 - Vælg **Fabriksindstillinger**.
- 4 - Vælg **OK**.
- 5 - Tryk om nødvendigt på **◀** (venstre) gentagne gange for at lukke menuen.

Geninstaller TV

Du kan foretage en fuld TV-installation igen. TV'et bliver fuldt geninstalleret.

Sådan gentager du en fuld TV-installation...

- 1 - Tryk på **⚙️**, vælg **Alle indstillinger**, og tryk på **OK**.
- 2 - Vælg **Generelle indstillinger**, og vælg **Geninstaller TV**.
- 3 - Følg anvisningerne på skærmen. Installationen kan tage et par minutter.

12.7

Ur, region og sprog

Menusprog

Sådan skifter du sprog for TV'ets menuer og meddelelser...

- 1 - Tryk på **⚙️**, vælg **Alle indstillinger**, og tryk på **OK**.
- 2 - Vælg **Region og sprog**, og tryk på **➤** (højre) for at åbne menuen.
- 3 - Vælg **Sprog > Menusprog**.
- 4 - Vælg det ønskede sprog, og tryk på **OK**.
- 5 - Tryk om nødvendigt på **◀** (venstre) gentagne gange for at lukke menuen.

Foretrukne sprog

Indstillinger for lydssprog

Digitale TV-kanaler kan sende lyd på flere sprog for et program. Du kan angive et primært og sekundært lydssprog. Hvis et af disse lydssprog er tilgængelige, skifter TV'et til dette sprog.

Hvis ingen af de foretrukne lydssprog er tilgængelige, kan du vælge et andet lydssprog, som er tilgængeligt.

Sådan indstiller du primært og sekundært lydssprog...

- 1 - Tryk på **⚙️**, vælg **Alle indstillinger**, og tryk på **OK**.
- 2 - Vælg **Region og sprog**, og tryk på **➤** (højre) for at åbne menuen.
- 3 - Vælg **Sprog > Primær lyd** eller **Sekundær lyd**.
- 4 - Vælg det sprog, du ønsker.
- 5 - Tryk om nødvendigt på **◀** (venstre) gentagne

gange for at lukke menuen.

Undertekster

Tænd

Tryk på **SUBTITLE** for at aktivere undertekster.

Du kan slå undertekster **Til**, **Fra** eller **Til**, når lyden er slået fra.

Hvis du vil have vist undertekster, når det sendte program ikke er på dit sprog – det sprog, der er indstillet for TV'et – skal du vælge **Automatisk**. Denne indstilling viser også undertekster automatisk, når du slår lyden fra.

Indstillinger for undertekstsprog

Digitale kanaler kan tilbyde flere undertekstsprog for et program. Du kan indstille et foretrukket primært og sekundært undertekstsprog. Hvis undertekster på et af disse sprog er tilgængelige, viser TV'et de undertekster, ud har valgt.

Hvis ingen af dine foretrukne undertekstsprog er tilgængelige, kan du vælge et andet tilgængeligt undertekstsprog.

Sådan indstiller du et primært og sekundært undertekstsprog...

- 1 - Tryk på **⚙️**, vælg **Alle indstillinger**, og tryk på **OK**.
- 2 - Vælg **Region og sprog**, og tryk på **➤** (højre) for at åbne menuen.
- 3 - Vælg **Sprog > Primære undertekster** eller **Sekundære undertekster**.
- 4 - Vælg det sprog, du ønsker.
- 5 - Tryk om nødvendigt på **◀** (venstre) gentagne gange for at lukke menuen.

Undertekster fra tekst-TV

Hvis du stiller ind på en analog kanal, skal du gøre undertekster tilgængelige for hver kanal manuelt.

- 1 - Skift til en kanal, og tryk på **TEXT** for at åbne tekst-TV.
- 2 - Tast sidenummeret for undertekster, normalt **888**.
- 3 - Tryk på **TEXT** igen for at lukke tekst-TV.

Vælger du **Til** i menuen **Undertekst**, mens du ser denne analoge kanal, vises der undertekster, hvis de er tilgængelige.

Tekst-tv-sprog

Tekst-TV-sider

Hvis du vil åbne Tekst/tekst-TV, mens du ser TV-kanaler, skal du trykke på **TEXT**.

Hvis du vil lukke Tekst, skal du trykke på **TEXT** igen.

Vælg en tekst-TV-side

Hvis du vil vælge en side . . .

- 1 - Indtast sidenummeret med taltasterne.
- 2 - Brug piletasterne til at navigere.
- 3 - Tryk på en farvetast for at vælge et af de farvekodede punkter nederst på skærmen.

Tekst-TV-undersider

En tekst-TV-side kan indeholde adskillige undersider. Undersidenumrene vises på bjælken ved siden af hovedsidenummeret.

Hvis du vil vælge en underside, skal du trykke på **<** eller **>**.

T.O.P. Tekst-TV-sider

Visse TV-stationer udbyder T.O.P.- tekst-TV. Sådan åbnes T.O.P.- Se tekstsider på tekst-TV ved at trykke på **+** **OPTIONS** og vælge **T.O.P.-oversigt**.

Foretrukne sider

TV'et opretter en liste med de 10 seneste Tekst-TV-sider, du har åbnet. Du kan nemt åbne siderne igen i kolonnen Foretrukne tekst-TV-sider.

- 1 - I tekst-TV skal du vælge stjernen i skærmens øverste venstre hjørne for at få vist kolonnen med foretrukne sider.
- 2 - Tryk på **▼** (ned) eller **▲** (op) for at vælge et sidenummer, og tryk på **OK** for at åbne siden. Du kan rydde listen med funktionen **Ryd foretrukne sider**.

Søg i tekst-TV

Du kan vælge et ord og søge i tekst-TV efter alle forekomster af det pågældende ord.

- 1 - Åbn en tekst-TV-side, og tryk på **OK**.
- 2 - Vælg et ord eller et tal med piletasterne.
- 3 - Tryk på **OK** igen for at springe direkte til den næste forekomst af det pågældende ord eller tal.
- 4 - Tryk på **OK** igen for at springe til den næste forekomst.
- 5 - Stop søgningen ved at trykke på **▲** (op), indtil der ikke er valgt noget.

Tekst-TV fra en tilsluttet enhed

Visse enheder, der modtager TV-kanaler, tilbyder muligvis også tekst-TV.

Åbner Tekst-TV fra en tilsluttet enhed . . .

- 1 - Tryk på **➔** vælg enheden, og tryk på **OK**.
- 2 - Mens du ser en kanal på enheden, skal du trykke på **+** **OPTIONS**, vælge **Vis enhedstaster**, vælge tasten **☰** og trykke på **OK**.

3 - Tryk på **←** **BACK** for at skjule enhedstasterne.

4 - Tryk på **←** **BACK** igen for at lukke tekst-TV.

Digital tekst (kun Storbritannien)

Nogle digitale TV-stationer tilbyder dedikeret digitalt tekst-TV eller interaktivt TV på deres digitale TV-kanaler. Disse omfatter normalt tekst-TV med nummer-, farve- og piletaster til valg og navigation.

Tryk på **←** **BACK** for at lukke digitalt tekst-TV.

Indstillinger for tekst-TV

Tryk på **+** **OPTIONS** i Tekst/tekst-tv for at vælge følgende...

- **Frys side**
Stopper automatisk rotation af undersider.
- **Dobbeltskærm/Fuld skærm**
Viser TV-kanalen og tekst-TV ved siden af hinanden.
- **T.O.P.-oversigt**
Sådan åbnes T.O.P.- tekst-TV.
- **Forstør**
Forstørret tekst-TV-siden for at lette læsningen.
- **Afslør**
Afslører skjulte oplysninger på siden.
- **Bladre i undersider**
Bladr i undersider, når de er tilgængelige.
- **Sprog**
Skifter den gruppe tegn, som tekst-TV anvender, for at få vist teksten korrekt.
- **Tekst-TV 2.5**
Aktiverer tekst-TV 2,5, så der fremkommer flere farver og bedre grafik.

Opsætning af tekst-TV

Sprog for tekst-TV

Visse digitale TV-stationer har flere forskellige Tekst-TV-sprog tilgængelige. Indstiller dit primære og sekundære tekst-TV-sprog . . .

- 1 - Tryk på **⚙**, vælg **Alle indstillinger** , og tryk på **OK**.
- 2 - Vælg **Region og sprog**, og tryk på **➤** (højre) for at åbne menuen.
- 3 - Vælg **Sprog > Primært tekst-tv** eller **Sekundært tekst-tv**.
- 4 - Vælg dine foretrukne tekst-TV sprog.
- 5 - Tryk om nødvendigt på **←** (venstre) gentagne gange for at lukke menuen.

Tekst-TV 2.5

Hvis Tekst-TV 2.5 er tilgængeligt, opnår du bedre farver og grafik. Tekst-TV 2.5 er som standard aktiveret fra fabrikkens side. Sådan slukker du for Tekst-TV 2.5...

- 1 - Tryk på **TEXT**.

2 - Tryk på **+** **OPTIONS**, når Tekst/tekst-TV er åben på skærmen.

3 - Vælg **Tekst-TV 2.5 > Fra**.

4 - Tryk om nødvendigt på **◀** (venstre) gentagne gange for at lukke menuen.

Ur

Dato og klokkeslæt

Automatisk

Standardindstillingen for TV'ets ur er **Automatisk**. Oplysningerne om klokkeslættet udsendes fra UTC – Coordinated Universal Time.

Hvis uret ikke går rigtigt, kan du indstille TV'ets ur til **Afhængigt af land**. For nogle lande kan du vælge en specifik tidszone eller angive en tidsforskydning. I nogle lande, og for nogle netværksudbydere, er indstillingen af klokkeslættet skjult for at undgå forkert indstilling af tiden.

Sådan indstiller du TV'ets ur...

- 1 - Tryk på **⚙**, vælg **Alle indstillinger**, og tryk på **OK**.
- 2 - Vælg **Region og sprog**, vælg derefter **Ur > Automatisk** urfunktion.
- 3 - Vælg **Automatisk** eller **Afhængigt af land**.
- 4 - Tryk på **◀** (venstre) for at gå et trin tilbage.

Manuelt

Hvis ingen af de automatiske indstillinger viser klokkeslættet korrekt, kan du indstille klokkeslættet manuelt.

Når du planlægger optagelse af programmer fra TV-guiden, anbefaler vi dog ikke at ændre tidspunkt og dato manuelt. I nogle lande, og for nogle netværksudbydere, er indstillingen af klokkeslættet skjult for at undgå forkert indstilling af tiden.

Manuel indstilling af TV-uret (hvis funktionen er tilgængelig)...

- 1 - Tryk på **⚙**, vælg **Alle indstillinger**, og tryk på **OK**.
- 2 - Vælg **Region og sprog**, vælg derefter **Ur > Automatisk** urfunktion, og tryk på **OK**.
- 3 - Vælg **Manuelt**, og tryk på **OK**.
- 4 - Tryk på **◀** (venstre), og vælg **Dato** eller **Tid**.
- 5 - Tryk på **▲** (op) eller **▼** (ned) for at justere værdien.
- 6 - Tryk på **◀** (venstre) for at gå et trin tilbage.

Tidszone

I nogle lande kan du vælge specifikke tidszoner for at indstille TV'ets ur korrekt.

Sådan indstiller du tidszonen (hvis funktionen er tilgængelig)...

- 1 - Tryk på **⚙**, vælg **Alle indstillinger**, og tryk på **OK**.
- 2 - Vælg **Region og sprog**, og tryk på **▶** (højre) for at åbne menuen.
- 3 - Vælg **Ur > Tidszone**.
- 4 - Afhængigt af dit land kan du vælge en tidszone eller indstille en tidsforskydning for at korrigere TV'ets ur.
- 5 - Tryk om nødvendigt på **◀** (venstre) gentagne gange for at lukke menuen.

Sleep-timer

Med **Sleep-timer** kan du indstille TV'et til automatisk at skifte til standby efter et forudindstillet klokkeslæt.

Sådan indstiller du indslumringstimeren...

- 1 - Tryk på **⚙**, vælg **Alle indstillinger**, og tryk på **OK**.
- 2 - Vælg **Region og sprog**, og tryk på **▶** (højre) for at åbne menuen.
- 3 - Vælg **Ur > Sleep-timer**.
- 4 - Med bjælken kan du indstille tiden til op til 180 minutter i intervaller på 5 minutter. Hvis den er indstillet til 0 minutter, slås indslumringstimeren fra. Du kan altid slukke for TV'et tidligere eller nulstille tiden under nedtællingen.
- 5 - Tryk om nødvendigt på **◀** (venstre) gentagne gange for at lukke menuen.

12.8

Universaladgang

Tænd

Med **Universaladgang** slået til er TV'et forberedt til brug for døve, hørehæmmede, blinde eller svagtseende personer.

Tænd

Hvis du ikke har aktiveret **Universaladgang** under installationen, kan du stadig aktivere funktionen i menuen **Universaladgang**. Sådan aktiverer du Tilgængelighed...

- 1 - Tryk på **⚙**, vælg **Alle indstillinger**, og tryk på **OK**.
- 2 - Vælg **Universaladgang**, og tryk på **▶** (højre) for at åbne menuen.
- 3 - Vælg **Universaladgang** et trin videre.
- 4 - Vælg **Til**.

5 - Tryk om nødvendigt på ◀ (venstre) gentagne gange for at lukke menuen.

Hørehæmmede

Visse digitale TV-kanaler udsender speciallyd og -undertekster, der er tilpasset hørehæmmede eller døve personer. Når **Hørehæmmede** er aktiveret, skifter TV'et automatisk til den tilpassede lyd og de tilpassede undertekster, hvis disse er tilgængelige. Før du kan aktivere **Hørehæmmede**, skal du aktivere **Universaladgang**.

Sådan aktiverer du **Hørehæmmede**...

- 1 - Tryk på ⚙️, vælg **Alle indstillinger**, og tryk på **OK**.
- 2 - Vælg **Universaladgang**, og tryk på ▶ (højre) for at åbne menuen.
- 3 - Vælg **Hørehæmmede**, og tryk på ▶ (højre) for at åbne menuen.
- 4 - Vælg **Til**.
- 5 - Tryk om nødvendigt på ◀ (venstre) gentagne gange for at lukke menuen.

Lydbeskrivelse

Tænd

Digitale TV-kanaler kan udsende særlige lydcommentarer, der beskriver, hvad der sker på skærmen.

Du skal først aktivere **Lydbeskrivelse**, før du kan indstille lyd og effekter for hørehæmmede.

Du skal også først aktivere **Universaladgang** i opsætningsmenuen, før du kan tænde for **Lydbeskrivelse**.

Med **Lydbeskrivelse** tilføjes en fortællerstemme til den normale lyd.

Sådan aktiverer du kommentarlyd (hvis tilgængelig)...

Sådan aktiverer du **Lydbeskrivelse**...

- 1 - Tryk på ⚙️, vælg **Alle indstillinger**, og tryk på **OK**.
- 2 - Vælg **Universaladgang**, og tryk på ▶ (højre) for at åbne menuen.
- 3 - Vælg **Lydbeskrivelse**, og tryk på ▶ (højre) for at åbne menuen.
- 4 - Vælg **Lydbeskrivelse** et trin videre.
- 5 - Vælg **Til**.
- 6 - Tryk om nødvendigt på ◀ (venstre) gentagne gange for at lukke menuen.

Kombineret lydstyrke

Du kan kombinere lydstyrken for normal lyd med lydcommentarer.

Sådan kombinerer du lydstyrken...

- 1 - Tryk på ⚙️, vælg **Alle indstillinger**, og tryk på **OK**.
- 2 - Vælg **Universaladgang**, og tryk på ▶ (højre) for at åbne menuen.
- 3 - Vælg **Lydbeskrivelse** > **Kombineret lydstyrke**.
- 4 - Tryk på pilene ▲ (op) eller ▼ (ned) for at justere værdien.
- 5 - Tryk om nødvendigt på ◀ (venstre) gentagne gange for at lukke menuen.

Lydeffekt

Visse lydcommentarer indeholder ekstra lydeffekter, f.eks. stereo eller fading.

Sådan aktiverer du **Lydeffekter** (hvis tilgængelige)...

- 1 - Tryk på ⚙️, vælg **Alle indstillinger**, og tryk på **OK**.
- 2 - Vælg **Universaladgang**, og tryk på ▶ (højre) for at åbne menuen.
- 3 - Vælg **Lydbeskrivelse** > **Lydeffekter**.
- 4 - Vælg **Til**.
- 5 - Tryk om nødvendigt på ◀ (venstre) gentagne gange for at lukke menuen.

Tale

Lydcommentarerne også indeholde undertekster til de talte ord.

Sådan aktiverer du undertekster (hvis tilgængelige)...

- 1 - Tryk på ⚙️, vælg **Alle indstillinger**, og tryk på **OK**.
- 2 - Vælg **Universaladgang**, og tryk på ▶ (højre) for at åbne menuen.
- 3 - Vælg **Lydbeskrivelse** > **Tale**.
- 4 - Vælg **Beskrivende** eller **Undertekst**.
- 5 - Tryk om nødvendigt på ◀ (venstre) gentagne gange for at lukke menuen.

12.9

Børnesikring

Forældrevurdering

Sådan indstiller du en minimumsalder for aldersbestemte programmer...

- 1 - Tryk på , vælg **Alle indstillinger** , og tryk på **OK**.
- 2 - Vælg **Børnesikring**, og tryk på **>** (højre) for at åbne menuen.
- 3 - Vælg **Forældrevurdering**, og vælg en alder på listen.
- 4 - Tryk om nødvendigt på **<** (venstre) gentagne gange for at lukke menuen.

App-lås

Du kan finde flere oplysninger i **Hjælp** ved at vælge **Søgeord** og finde **APP-lås**.

Indstil kode/ændre kode

PIN-koden til børnesikring bruges til at låse kanaler eller programmer, eller låse dem op.

Sådan indstiller du låsekoden eller ændrer den aktuelle kode...

- 1 - Tryk på , vælg **Alle indstillinger** , og tryk på **OK**.
- 2 - Vælg **Børnesikring**, og tryk på **>** (højre) for at åbne menuen.
- 3 - Vælg **Indstil kode** eller **Ændre kode** .
- 4 - Indtast en 4-cifret kode efter eget valg. Hvis der allerede er indstillet en kode, skal du indtaste den nuværende børnesikringskode og derefter indtaste den nye kode to gange.
- 5 - Tryk om nødvendigt på **<** (venstre) gentagne gange for at lukke menuen.

Den nye kode indstilles.

Glemte din PIN-kode til børnesikringen?

Hvis du har glemt din PIN-kode, kan du annullere den nuværende kode og indtaste en ny kode.

- 1 - Tryk på , vælg **Alle indstillinger** , og tryk på **OK**.
- 2 - Vælg **Børnesikring**, og tryk på **>** (højre) for at åbne menuen.
- 3 - Vælg **Ændre kode**.
- 4 - Indtast annulleringskoden **8888**.
- 5 - Nu skal du indtaste en ny PIN-kode til børnesikring og indtaste den igen for at bekræfte.
- 6 - Tryk om nødvendigt på **<** (venstre) gentagne gange for at lukke menuen.

Den nye kode indstilles.

Videoer, fotos og musik

13.1

Fra en USB-forbindelse

Du kan se dine fotos eller afspille musik og videoer fra et tilsluttet USB-flashdrev eller en USB-harddisk.

Med TV'et tændt skal du sætte et USB-flashdrev eller en USB-harddisk i en af USB-tilslutningerne. TV'et registrerer enheden og viser dine mediefiler på en medieliste.

Gør følgende, hvis listen over filer ikke vises automatisk...

- 1 - Tryk på SOURCES, vælg USB , og tryk på OK.
- 2 - Vælg USB enheder og tryk på (højre) for at gennemse dine filer i den mappestruktur, du har organiseret på drevet.
- 3 - Stop videoer, fotos og musik ved at trykke på EXIT.

Advarsel

Hvis du forsøger at sætte et program på pause eller optage det, mens en USB-harddisk er tilsluttet, bliver du bedt om at formatere USB-harddisken. En sådan formatering sletter alle filer på USB-harddisken.

13.2

Fra en computer eller en hukommelsesenhed tilsluttet netværket (NAS)

Du kan få vist dine fotos eller afspille din musik og dine videoer fra en computer eller en NAS på dit hjemmenetværk.

TV'et og computeren eller NAS skal være på samme hjemmenetværk. På computeren eller NAS skal du installere medieserversoftware. Din medieserver skal være indstillet til at dele filer med TV'et. TV'et viser dine filer og mapper, som de er organiseret af medieserveren, eller som de er struktureret på din computer eller på NAS.

Dette TV understøtter ikke undertekster på videostreams fra en computer eller NAS.

Hvis medieserveren understøtter søgning efter filer, vises et søgefelt.

Gør følgende for at gennemse og afspille filerne på din computer...

- 1 - Tryk på SOURCES, vælg Netværk, og tryk på OK.
- 2 - Vælg SimplyShare-enheder , og tryk på (højre) for at vælge den ønskede enhed.
- 3 - Du kan gennemse og afspille dine filer.
- 4 - Stop videoer, fotos og musik ved at trykke på EXIT.

13.3

Fra en Cloud Storage Service

Du kan få vist fotos eller afspille musik og videoer, som du har uploadet på en lagringstjeneste, i onlineskyen*.

Med appen Cloud Explorer kan du oprette forbindelse til Cloud Hosting Services. Du kan bruge dit logon og adgangskode til at oprette forbindelse.

- 1 - Tryk på HOME.
- 2 - Rul ned, og vælg Apps > Cloud Explorer, og tryk på OK.
- 3 - Vælg den hostingsservice, du har brug for.
- 4 - Opret forbindelse, og log på hostingsservice med logon og adgangskode.
- 5 - Vælg det ønskede foto eller den ønskede video, og tryk på OK.
- 6 - Tryk på (venstre) for at gå et trin tilbage, eller tryk på BACK for at lukke menuen.

* En lagringsservice som Dropbox™.

13.4

Menuen Favorit-programmer, Mest populære, Sidst afspillet

Se foretrukne filer

- 1 - Tryk på SOURCES, vælg USB , og tryk på OK.
- 2 - Vælg USB-enheder og vælg Favorit-programmer.
- 3 - Du kan se alle dine foretrukne filer på listen.

Se de mest populære filer

- 1 - Tryk på SOURCES, vælg USB , og tryk på OK.
- 2 - Vælg USB-enheder, og vælg Mest populære.
- 3 - Tryk på OK for at få vist filer på listen, eller tryk på + OPTIONS for at rydde listen over mest populære.

Se de sidst afspillede filer

- 1 - Tryk på SOURCES, vælg USB , og tryk på OK.
- 2 - Vælg USB-enheder, og vælg Sidst afspillet.
- 3 - Tryk på OK for at få vist filer på listen, eller tryk på + OPTIONS for at rydde listen over sidst afspillede.

Afspil dine videoer

Betjeningsbjælke

For at vise eller skjule betjeningsbjælken under afspilning af en video skal du trykke på **i** INFO* eller OK.



- 1 - Statuslinje
- 2 - Betjeningsbjælke til afspilning
 - ◀: Spring til den forrige video i en mappe
 - ▶: Gå til den næste video i en mappe
 - ◀◀: Tilbagespoling
 - ▶▶: Hurtigt frem
 - ⏸: Sæt afspilningen på pause

- 3 - Marker som foretrukne
- 4 - Afspil alle videoer
- 5 - Undertekst: Slå undertekster til, fra eller til under lydløs.
- 6 - Undertekstsprog: Vælg et undertekstsprog
- 7 - Lydsprog: Vælg et lydsprog
- 8 - Shuffle: Afspil dine filer i tilfældig rækkefølge
- 9 - Gentag: Afspiller alle videoer i denne mappe én gang eller kontinuerligt

* Hvis tasten **i** INFO findes på fjernbetjeningen

Se dine fotos

Betjeningsbjælke

For at vise eller skjule betjeningsbjælken under afspilning af et diasshow skal du trykke på **i** INFO* eller OK.

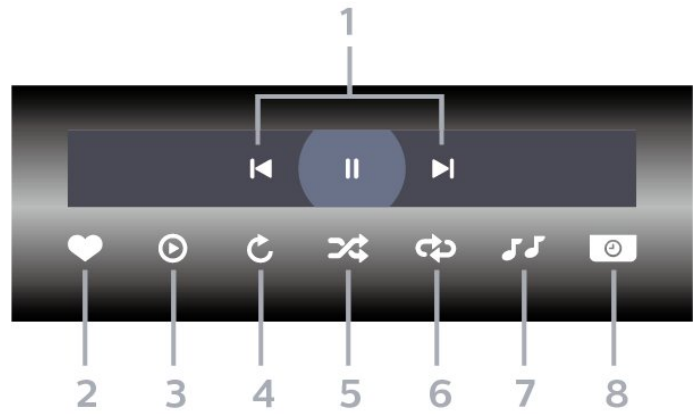

- 1 - Betjeningsbjælke til afspilning
 - ◀: Spring til det forrige foto i en mappe
 - ▶: Gå til det næste foto i en mappe
 - ⏸: Sæt afspilningen af diasshow på pause

- 2 - Marker som foretrukne
- 3 - Start et diasshow
- 4 - Roter fotoet
- 5 - Shuffle: Afspil dine filer i tilfældig rækkefølge
- 6 - Gentag: Afspiller alle fotos i denne mappe én gang eller kontinuerligt
- 7 - Stopper musikafspilningen i baggrunden
- 8 - Angiver hastigheden for diasshowet

* Hvis tasten **i** INFO findes på fjernbetjeningen

Afspil din musik

Betjeningsbjælke

For at vise eller skjule betjeningsbjælken under afspilning af musik skal du trykke på **i** INFO* eller OK.

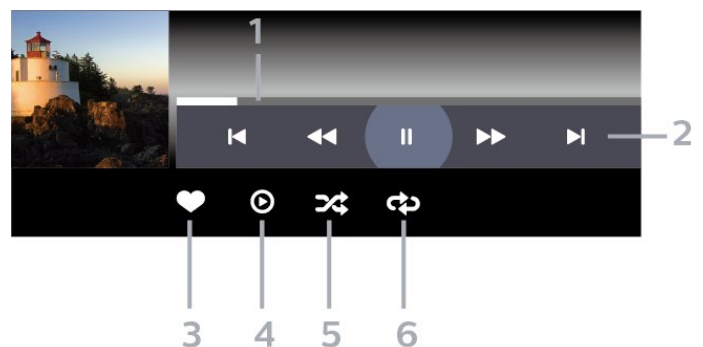

- 1 - Statuslinje
- 2 - Betjeningsbjælke til afspilning
 - ◀: Spring til den forrige sang i en mappe
 - ▶: Spring til den næste sang i en mappe
 - ◀◀: Tilbagespoling
 - ▶▶: Hurtigt frem
 - ⏸: Sæt afspilningen på pause

- 3 - Marker som foretrukne
 - 4 - Afspil al musik
 - 5 - Shuffle: Afspil dine filer i tilfældig rækkefølge
 - 6 - Gentag: Afspiller alle sange i denne mappe én gang eller kontinuerligt
- * Hvis tasten  INFO findes på fjernbetjeningen

TV-guide

14.1

Det skal du bruge

Med TV-guide kan du se en oversigt over aktuelle og planlagte TV-programmer for dine kanaler. Afhængig af hvor TV-guideoplysningerne (data) kommer fra, vises analoge og digitale kanaler eller kun digitale kanaler. Ikke alle kanaler tilbyder TV-guideoplysninger.

TV'et kan indsamle TV-guideoplysninger for de kanaler, der er installeret på TV'et. TV'et kan ikke indsamle TV-guideoplysninger for de kanaler, der ses fra en digital modtager eller dekoder.

14.2

TV-guidedata

TV-guiden modtager oplysninger (data) fra TV-/radiostationer eller fra internettet. I nogle regioner og for nogle kanaler er TV-guideoplysningerne muligvis ikke tilgængelige. TV'et kan indsamle TV-guideoplysninger for de kanaler, der er installeret på TV'et. TV'et kan ikke indsamle TV-guideoplysninger fra kanaler, der ses fra en digital modtager eller dekoder.

TV'et leveres med oplysningerne indstillet til **Fra TV-/radiostationen**.

Hvis TV-guideoplysningerne kommer fra internettet, kan TV-guiden også vise analoge kanaler ved siden af de digitale kanaler. Menuen TV-guide viser også den aktuelle kanal på en lille skærm.

Fra internettet

Hvis TV'et er tilsluttet internettet, kan du indstille TV'et til at modtage TV-guideoplysninger fra internettet.

Sådan angiver du TV-guideoplysningerne...

- 1 - Tryk på , vælg **Alle indstillinger**, og tryk på **OK**.
- 2 - Vælg **Generelle indstillinger**, og tryk på **➤** (højre) for at åbne menuen.
- 3 - Vælg **Avanceret > TV-guide > Fra internettet**, og tryk på **OK**.
- 4 - Tryk om nødvendigt på **◀** (venstre) gentagne gange for at lukke menuen.

Manglende optagelser

Hvis nogle optagelser ser ud til at være forsvundet fra listen med optagelser, har TV-guideoplysningerne (data) muligvis ændret sig. Optagelser, der er oprettet ved hjælp af indstillingen **Fra TV-/radiostation**, bliver ikke vist på listen, hvis du skifter indstillingen til **Fra**

internettet eller omvendt. TV'et har muligvis skiftet til **Fra internettet** automatisk.

For at få optagelserne vist på listen med optagelser, skal du skifte til den indstilling, som var valgt, da optagelsen blev foretaget.

14.3

Brug af TV-guiden

Åbn TV-guiden

Tryk på  **TV GUIDE** for at åbne TV-guiden. TV-guiden viser kanalerne på den valgte tuner.

Tryk på  **TV GUIDE** igen for at lukke.

Første gang du åbner TV-guiden, scanner TV'et alle TV-kanalerne for programoplysninger. Dette kan tage flere minutter. TV-guidens data gemmes på TV'et.

Stil ind på et program

Fra TV-guiden kan du stille ind på et aktuelt program.

For at skifte program (kanal) skal du vælge programmet og trykke på **OK**.

Vis programoplysninger

Sådan henter du oplysningerne om det valgte program...

- 1 - Tryk på **+** **OPTIONS**, og vælg **Præferencer**.
- 2 - Vælg **Kanalinfo**, og tryk på **OK**.
- 3 - Tryk på **←** **BACK** for at lukke.

Skift dag

TV-guiden kan vise de planlagte programmer for de kommende dage (maksimalt op til 8 dage).

- 1 - Tryk på  **TV GUIDE**.
- 2 - Vælg **Nu**, og tryk på **OK**.
- 3 - Vælg den dag, du har brug for.

Indstil en påmindelse

Du kan indstille en påmindelse til et program. En meddelelse vil tiltrække din opmærksomhed i starten af programmet. Du kan stille ind på kanalen med det samme.

I TV-guiden markeres et program med en påmindelse ved et  (ur).

Sådan indstiller du en påmindelse...

- 1 - Tryk på  **TV GUIDE**, og vælg et kommende program.

- 2 - Tryk på **+** **OPTIONS**.
- 3 - Vælg **Angiv påmindelse**, og tryk på **OK**.
- 4 - Tryk på **← BACK** for at lukke menuen.

Sådan fjerner du en påmindelse...

- 1 - Tryk på **☰ TV GUIDE**, og vælg et program med en påmindelse.
- 2 - Tryk på **+** **OPTIONS**.
- 3 - Vælg **Fjern påmindelse**, og tryk på **OK**.
- 4 - Tryk på **← BACK** for at lukke menuen.

Søg efter genre

Hvis oplysningerne er tilgængelige, kan du søge efter planlagte programmer efter genre som f.eks. film, sport osv.

Sådan søger du efter programmer efter genre...

- 1 - Tryk på **☰ TV GUIDE**.
- 2 - Brug navigationstasterne til at vælge **⋮** i midten, og tryk på **OK**.
- 3 - Vælg **Søg efter genre**, og tryk på **OK**.
- 4 - Vælg den ønskede genre, og tryk på **OK**. Der vises en liste med de fundne programmer.
- 5 - Tryk på **← BACK** for at lukke menuen.

Indstil en optagelse

Du kan indstille en optagelse i TV-guiden*.

I TV-guiden markeres et program, der er indstillet til optagelse, med **📺**.

Sådan optager du et program...

- 1 - Tryk på **☰ TV GUIDE**, og vælg et fremtidigt eller igangværende program.
- 2 - Tryk på **+** **OPTIONS**, og vælg **Optagelse**.
- 3 - Tryk på **← BACK** for at lukke menuen.

*Se afsnittet **Optagelse og TV på pause** for at få flere oplysninger.

Optagelse og TV på pause

Optagelse

Det skal du bruge

Du kan optage en digital TV-udsendelse og se den senere.

For at optage et TV-program, skal du...

- bruge en tilsluttet USB-harddisk, der er formateret på dette TV
- have digitale TV-kanaler installeret på dette TV
- modtage kanaloplysninger til TV-guiden på skærmen
- bruge en pålidelig indstilling af TV'ets ur. Hvis du nulstiller TV'ets ur manuelt, kan optagelsen mislykkes.

Du kan ikke optage, når du bruger Pause TV.

I forbindelse med håndhævelse af copyrightlovgivning kan nogle DVB-udbydere fastsætte forskellige begrænsninger med DRM-teknologi (Digital Right Management). Ved beskyttede kanaler kan der være begrænsning på optagelse, optagelsens gyldighed eller antal visninger. Optagelse kan være helt forbudt. Hvis du prøver at optage en beskyttet udsendelse eller afspille en udløbet optagelse, vises der muligvis en fejlmeddelelse.

Optag et program

Optag nu

Tryk på **●** (Optag) på fjernbetjeningen for at optage det program, du er ved at se. Optagelsen starter med det samme.

Tryk på **■** (Stop) for at stoppe optagelsen.

Når TV-guidedata er tilgængelige, bliver det program, du er ved at se, optaget fra det øjeblik, du trykker på optagetasten, indtil programmet er slut. Hvis ingen TV-guideoplysninger er tilgængelige, vil optagelsen kun vare 30 minutter. Du kan tilpasse optagelsens sluttid i listen over **Optagelser**.

Planlæg en optagelse

Du kan planlægge en optagelse af et kommende program for i dag eller om nogle få dage fra i dag (maks. 8 dage frem). TV'et bruger data fra TV-guiden

til at starte og stoppe optagelsen.

Sådan optager du et program...

- 1 - Tryk på **≡** TV GUIDE.
- 2 - Brug navigationstasterne til at vælge **Nu**, og tryk på **OK**.
- 3 - Vælg **Nu**, **Senere**, **I morgen** eller den nødvendige dag, og tryk på **OK** eller **←** **BACK** for at lukke menuen.
- 4 - Vælg det program, du ønsker at optage, tryk på **+** **OPTIONS**, vælg **●** **Optagelse**, og tryk på **OK**. Programmet er planlagt til optagelse. En advarsel vises automatisk, hvis overlappende optagelser er planlagt. Hvis du planlægger at optage et program, mens du er fraværende, skal du huske at lade TV'et være tændt på standby med USB-harddisken tændt.
- 5 - Tryk på **←** **BACK** for at lukke menuen.

Optagelseskonflikter

Når to planlagte optagelser overlapper hinanden i tid, opstår der en optagelseskonflikt. Du kan løse en optagelseskonflikt ved at justere start- og sluttidspunktet for én eller begge planlagte optagelser.

Sådan tilpasses start- og sluttidspunktet for en planlagt optagelse...

- 1 - Tryk på **≡** **SOURCES**, og vælg **●** **Optagelser**.
- 2 - Øverst på skærmen skal du vælge **⌚** **Planlagt** og trykke på **OK**.
- 3 - På listen over planlagte optagelser og påmindelser skal du vælge **Optagelser** og trykke på **OK** for kun at få vist planlagte optagelser.
- 4 - Vælg den planlagte optagelse, der er i konflikt med en anden planlagt optagelse, og tryk på **+** **OPTIONS**.
- 5 - Vælg **Indstil tid**, og tryk på **OK**.
- 6 - Vælg start- og sluttidspunkt, og ændr tidspunktet med tasterne **▲** (op) eller **▼** (ned). Vælg **Anvend**, og tryk på **OK**.
- 7 - Tryk på **←** **BACK** for at lukke menuen.

Automatisk slutmargen

Du kan indstille den tidsmargen, som TV'et automatisk vil tilføje sidst i hver planlagte optagelse.

Sådan indstilles den automatiske sluttidsmargen...

- 1 - Tryk på **≡** **SOURCES**, og vælg **●** **Optagelser**.
- 2 - Brug navigationstasterne til at vælge **⋮** i øverste højre hjørne, og tryk på **OK**.
- 3 - Vælg **Automatisk slutmargen**, og tryk på **OK**.
- 4 - Tryk på **▲** (op) eller **▼** (ned), og tryk på **OK** for automatisk at indstille den tilføjede tidsmargen. Du kan tilføje op til 45 minutter til en optagelse.

5 - Tryk på BACK for at lukke menuen.

Manuel optagelse

Du kan planlægge en optagelse, der ikke er knyttet til et TV-program. Indstil selv tunerstype, kanal og start- og sluttidspunkt.

Sådan planlægger du manuelt en optagelse...

- 1 - Tryk på SOURCES, og vælg Optagelser.
- 2 - Øverst på skærmen skal du vælge Planlagt.
- 3 - Brug navigationstasterne til at vælge i øverste højre hjørne, og tryk på OK.
- 4 - Vælg Planlæg, og tryk på OK.
- 5 - Vælg den tuner, du vil optage fra, og tryk på OK.
- 6 - Vælg den kanal, der skal optages fra, og tryk på OK.
- 7 - Vælg dag for optagelsen, og tryk på OK.
- 8 - Angiv start- og sluttidspunkt for optagelsen. Vælg en knap, og brug tasten (op) eller (ned) til at indstille timer og minutter.
- 9 - Vælg Tidsplan, og tryk på OK for at planlægge den manuelle optagelse.

Optagelsen vil blive vist på listen over planlagte optagelser og påmindelser.

Se en optagelse

Sådan ser du en optagelse...

- 1 - Tryk på SOURCES, og vælg Optagelser.
- 2 - I listen over optagelser skal du vælge den optagelse, du har brug for, og trykke på OK for at starte afspilningen.
- 3 - Du kan bruge tasterne (pause), (afspil), (spol tilbage), (hurtigt frem) eller (stop).
- 4 - Skift tilbage til TV ved at trykke på TV EXIT.

15.2

Pause TV

Det skal du bruge

Du kan sætte en digital TV-udsendelse på pause og genoptage visningen af den lidt senere.

For at sætte et TV-program på pause, skal du...

- bruge en tilsluttet USB-harddisk, der er formateret på dette TV
- have digitale TV-kanaler installeret på dette TV
- modtage kanaloplysninger til TV-guiden på skærmen

Når USB-harddisken er tilsluttet og formateret, gemmer TV'et kontinuerligt den TV-udsendelse, du ser. Når du skifter til en anden kanal, fjernes

udsendelsen på den foregående kanal. Når du sætter TV'et på standby, fjernes udsendelsen.

Du kan ikke bruge TV på pause, når du optager.

Hvis du vil have flere oplysninger, skal du i **Hjælp** vælge **Søgeord** og finde **USB-harddisk, installation** eller **Installation, USB-harddisk**.

Sådan sætter du et program på pause

Sådan sætter du en udsendelse på pause...

- Hvis du vil sætte en TV-udsendelse på pause, skal du trykke på (Pause). En statuslinje i bunden af skærbilledet vises kortvarigt.
- Tryk på (Pause) igen for at få statuslinjen frem.
- Tryk på (Afspil) for at genoptage udsendelsen.

Med statuslinjen på skærmen skal du trykke på (Spol tilbage) eller på (Frem) for at vælge, hvorfra du vil starte med at se udsendelsen, du satte på pause. Tryk på disse taster gentagne gange for at ændre hastigheden.

Du kan sætte en udsendelse på pause i maks. 90 minutter.

Tryk på (Stop) for at skifte tilbage til den direkte TV-udsendelse.

Replay

Da TV'et gemmer den udsendelse, du ser, kan du for det meste kun genafspille udsendelsen i nogle få sekunder.

Sådan genafspiller du en igangværende udsendelse...

- 1 - Tryk på (Pause).
- 2 - Tryk på (Tilbagespoling). Du kan trykke på gentagne gange for at vælge, hvorfra du vil starte visningen af udsendelsen, der er sat på pause. Tryk på disse taster gentagne gange for at ændre hastigheden. På et tidspunkt når du starten af den lagrede udsendelse eller det maksimale tidsrum.
- 3 - Tryk på (Afspil) for at se udsendelsen igen.
- 4 - Tryk på (Stop) for at se udsendelsen live.

Smartphones og tablets

Philips TV Remote App

Den nye Philips TV Remote App på din smartphone eller tablet er din nye TV-ven.

Med TV Remote App har du kontrol over medierne omkring dig. Send fotos, musik eller videoer til den store TV-skærm, eller se alle dine TV-kanaler live på din tablet eller telefon. Søg efter det, du vil se, i TV-guiden og se det på din telefon eller på TV'et. Med TV Remote App kan du bruge din telefon som fjernbetjening.

Download Philips TV Remote App fra din foretrukne app-butik i dag.

Philips TV Remote App fås til iOS og Android og er gratis.

Google Cast

Det skal du bruge

Hvis en app på din mobile enhed har Google Cast, kan du sende app'en til dette TV. Find ikonet for Google Cast på mobil-appen. Du kan bruge din mobile enhed til at styre, hvad der kommer på TV'et. Google Cast virker på Android og iOS.

Din mobile enhed skal være tilsluttet det samme Wi-Fi-hjemmenetværk som TV'et.

Apps med Google Cast

Der kommer nye Google Cast apps hver dag. Du kan allerede prøve det med YouTube, Chrome, Netflix, Photowall... eller Big Web Quiz til Chromecast. Se også google.com/cast

Visse Google-Play produkter og -funktioner er ikke tilgængelige i alle lande.

Find flere oplysninger på support.google.com/androidtv

Send til dit TV

Sådan sender du en app til din TV-skærm...

- 1 - Åbn en app, der understøtter Google Cast, på din smartphone eller tablet.
- 2 - Tryk på Google Cast-ikonet.
- 3 - Vælg det TV, du ønsker at sende til.
- 4 - Tryk på afspil på din smartphone eller tablet. Det valgte bør begynde afspilning på TV'et.

AirPlay

For at tilføje AirPlay-funktionaliteten til dit Android TV, kan du downloade og installere én af de mange Android-apps, som gør dette. Du kan finde flere af disse apps i Google Play-butikken.

MHL

Dette TV er kompatibelt med MHL™.

Hvis din mobile enhed også er kompatibel med MHL, kan du slutte din mobile enhed til TV'et med et MHL-kabel. Med det tilsluttede MHL-kabel kan du dele indholdet på din mobile enhed med TV-skærmen. Din mobile enhed oplader sit batteri på samme tid. MHL-tilslutningen er velegnet til at se film eller spille spil fra din mobile enhed på TV i længere tid.

Opladning

Med det tilsluttede MHL-kabel oplader din enhed, mens TV'et er tændt (ikke på standby).

MHL-kabel

Du skal bruge et passivt MHL-kabel (HDMI til mikro-USB) for at tilslutte din mobile enhed til TV'et. Du kan få brug for en ekstra adapter til at oprette forbindelse til din mobile enhed. Brug **HDMI 4 MHL**-tilslutningen for at tilslutte MHL-kablet til TV'et.



MHL, Mobile High-Definition Link og MHL-logoet er varemærker eller registrerede varemærker tilhørende MHL, LLC.

Spil

17.1

Det skal du bruge

På dette TV kan du spille spil...

- fra App-galleriet i startmenuen
- fra Google Play-butikken i startmenuen
- fra en tilsluttet spillekonsol

Spil fra App-galleriet eller Google Play-butikken skal downloades og installeres på TV'et, før du kan spille dem. Nogle spil kræver en controller..





Hvis du vil installere spille-apps via Philips App-galleriet eller Google Play-butikken, skal TV'et have forbindelse til internettet. Du skal acceptere vilkårene for anvendelse for at bruge apps fra App-galleriet. Du skal logge på med en Google-konto for at bruge apps fra Google Play og Google Play-butikken.

17.2

Spil et spil



Fra startmenuen

Gør følgende for at starte et spil fra Startmenuen...

- 1 - Tryk på  HOME.
- 2 - Rul ned til  Spil , vælg et spil, og tryk på **OK**.
- 3 - Tryk på  BACK gentagne gange eller tryk på  EXIT eller stop appen med den dertil beregnede exit-/stopknap.

Fra en spilkonsol

Gør følgende for at starte et spil fra en spillekonsol...

- 1 - Tænd for spilkonsollen.
- 2 - Tryk på  SOURCES, og vælg en spillekonsol eller navnet på tilslutningen.
- 3 - Start spillet.
- 4 - Tryk på  BACK gentagne gange eller tryk på  EXIT eller stop appen med den dertil beregnede exit-/stopknap.

Du kan finde flere oplysninger i [Hjælp](#) ved at vælge [Søgeord](#) og finde [Spillekonsol, tilslut](#).

Ambilight

18.1



Ambilight, Til eller Fra.

Skift video

Du kan indstille Ambilight, så den følger videoens eller lydens dynamik i et TV-program. Du kan også indstille Ambilight til at vise en forudindstillet farvestil, eller du kan slå Ambilight fra.

Hvis du vælger **Skift video**, kan du vælge én af de typer, der skifter dynamikken på billedet på TV-skærmen.

Sådan indstiller du Ambilight-stilen...

- 1 - Tryk på  **AMBILIGHT**.
- 2 - Vælg **Skift video**.
- 3 - Vælg den stil, du ønsker.
- 4 - Tryk på  (venstre) for at gå et trin tilbage, eller tryk på  **BACK** for at lukke menuen.

De tilgængelige typer for **Skift video** er...



- **Standard** - Ideel til at se TV til daglig
- **Naturlig** - Følger billedet eller lyden så nøjagtigt som muligt
- **Fordybet** - Ideel til actionfilm
- **Livagtig** - Ideel til visning i dagslys
- **Spil** - Ideel til spil
- **Komfort** - Ideel til en rolig aften
- **Slap af** - Ideel til afslapning

Skift lyd

Du kan indstille Ambilight, så den følger videoens eller lydens dynamik i et TV-program. Du kan også indstille Ambilight til at vise en forudindstillet farvestil, eller du kan slå Ambilight fra.

Hvis du vælger **Skift lyd**, kan du vælge én af de typer, der følger lydens dynamik.

Sådan indstiller du Ambilight-stilen...

- 1 - Tryk på  **AMBILIGHT**.
- 2 - Vælg **Skift lyd**.
- 3 - Vælg den stil, du ønsker.
- 4 - Tryk på  (venstre) for at gå et trin tilbage, eller tryk på  **BACK** for at lukke menuen.

De tilgængelige typer for **Skift lyd** er...

- **Belysning** - Blander lyddynamik med videofarver
- **Farverig** - Baseret på lyddynamik
- **Retro** - Baseret på lyddynamik
- **Spektrum** - Baseret på lyddynamik
- **Scanner** - Baseret på lyddynamik



- **Rytme** - Baseret på lyddynamik
- **Fest** - En blanding af alle stilarter af typen Skift lyd, én ad gangen

Skift farve

Du kan indstille Ambilight, så den følger videoens eller lydens dynamik i et TV-program. Du kan også indstille Ambilight til at vise en forudindstillet farvestil, eller du kan slå Ambilight fra.

Hvis du vælger **Skift farve**, kan du vælge en af de foruddefinerede farvetyper.

Sådan indstiller du Ambilight-stilen...

- 1 - Tryk på  **AMBILIGHT**.
- 2 - Vælg **Skift farve**.
- 3 - Vælg den stil, du ønsker.
- 4 - Tryk på  (venstre) for at gå et trin tilbage, eller tryk på  **BACK** for at lukke menuen.



De tilgængelige typer for **Skift farve** er...

- **Varm Lava** - Røde farvevariationer
- **Dybt vand** - Blå farvevariationer
- **Frisk natur** - Grønne farvevariationer
- **ISF Varm hvid** Statisk farve
- **Kold hvid** - Statisk farve

Skift app

Denne funktion er tilgængelig, når du betjener Ambilight med en app.



Sådan indstiller du Ambilight-stilen...

- 1 - Tryk på  **AMBILIGHT**.
- 2 - Vælg **Skift app**.
- 3 - Følg anvisningerne på skærmen.
- 4 - Tryk på  (venstre) for at gå et trin tilbage, eller tryk på  **BACK** for at lukke menuen.

18.2

Sluk Ambilight

Sådan slukker du Ambilight...

- 1 - Tryk på  **AMBILIGHT**.
- 2 - Vælg **Fra**.
- 3 - Tryk på  (venstre) for at gå et trin tilbage, eller tryk på  **BACK** for at lukke menuen.

Ambilight-indstillinger



Du kan finde flere oplysninger i [Hjælp](#) ved at vælge [Søgeord](#) og finde [Ambilight, Indstillinger](#).

Mest populære

19.1

Om Mest populære

Med  Mest populære anbefaler dit TV...

- aktuelle TV-programmer i  Nu på TV
- de nyeste lejevideoer i  Video-on-demand
- online-TV-tjenester (Catch Up TV) i  TV on Demand

Tilslut dit TV til internettet for at se Mest populære. Sørg for at læse og acceptere Vilkår for anvendelse. Oplysninger og tjenester i forbindelse med Mest populære er kun tilgængelige i udvalgte lande.

Vilkår for anvendelse

For at TV'et kan give disse anbefalinger, skal du acceptere Vilkår for anvendelse. For at få personlige anbefalinger baseret på dine tv-vaner skal du sørge for, at du har markeret afkrydsningsfeltet for **Tilbud om personlige seeranbefalinger**.

Sådan åbner du Vilkår for anvendelse...

- 1 - Tryk på  TOP PICKS.
- 2 - Brug navigationstasterne for at vælge  i øverste højre hjørne, vælg **Vilkår for anvendelse**, og tryk på **OK**.

19.2

Nu på dit TV

Om Nu på TV

Med  Nu på TV anbefaler TV'et de mest populære programmer, der vises i øjeblikket.



De anbefalede programmer vælges blandt de kanaler, du har installeret. Valget foretages blandt kanaler i dit land. Du kan også lade **Nu på TV** foretage nogle personlige anbefalinger for dig baseret på programmer, du ser jævnligt.

Sådan gør du oplysninger fra Nu på TV tilgængelige...

- Oplysninger fra Nu på TV skal være tilgængelige i dit land.
- TV'et skal have kanaler installeret.
- TV'et skal have forbindelse til internettet.
- TV-uret skal være indstillet til Automatisk eller Afhængigt af land.
- Du skal have accepteret vilkårene for brug (du har muligvis allerede accepteret dem, da du oprettede forbindelse til internettet).

Brug af Nu på TV

Sådan åbner du Nu på TV...

- 1 - Tryk på  TOP PICKS for at åbne menuen Mest populære.
- 2 - Vælg  Nu på TV øverst på skærmen, og tryk på **OK**.
- 3 - Vælg **Mere** for at åbne TV-guiden.

Når du åbner **Nu på TV**, vil det muligvis tage TV'et nogle få sekunder at opdatere sideinformationen.

19.3

TV on Demand

Om TV on Demand



Med  TV on Demand kan du se de TV-programmer, du er gået glip af, eller se dine foretrukne programmer, når det passer dig. Denne service kaldes også indhente Catch Up TV, Replay TV eller Online TV. Tilgængelige programmer på TV on Demand er gratis.

Du kan lade TV on Demand foretage nogle personlige anbefalinger af programmer baseret på TV-installationen og de programmer, du ser jævnligt.



Ikonet  vil kun fremkomme øverst på skærmen, hvis TV on Demand er tilgængeligt.

Brug af TV on Demand

Sådan åbner du TV on Demand...

- 1 - Tryk på  TOP PICKS for at åbne menuen Mest populære.
- 2 - Vælg  TV on Demand øverst på skærmen, og tryk på **OK**.
- 3 - Vælg **Alle udsendelser**, og tryk på **OK**. Du kan vælge en bestemt station, hvis der er mere end én tilgængelig.
- 4 - Tryk på  **BACK** for at lukke.

Når du åbner **TV on Demand**, vil det muligvis tage TV'et nogle få sekunder at opdatere sideinformationen.

Når et program er startet, kan du bruge tasterne  (Afspil) og  (Pause).

Video-on-demand

Om Video-on-demand

Med  Video-on-demand kan du leje film fra en online-videoudlejningsbutik.

Du kan lade Video-on-demand foretage nogle personlige anbefalinger af film med udgangspunkt i dit land, TV-installationen og de programmer, du ser regelmæssigt.

Ikonet  vil kun fremkomme øverst på skærmen, når Video-on-demand er til rådighed.

Betaling



Når du lejer eller køber en film, kan du betale videobutikken sikkert med dit kreditkort. De fleste videobutikker beder dig om at oprette en konto første gang, du lejer en film.

Internettrafik

Hvis du streamer mange videoer, kan det medføre en overskridelse af din månedlige grænse for internettrafik.

Brug af Video-on-demand



Sådan åbner du Video-on-demand...

- 1 - Tryk på  TOP PICKS for at åbne menuen Mest populære.
- 2 - Vælg  Video-on-demand øverst på skærmen, og tryk på OK.
- 3 - Vælg Alle butikker, Anbefales eller Populær alt efter præference.
- 4 - Tryk på  BACK for at lukke.

Når du åbner Video-on-demand, vil det muligvis tage TV'et nogle få sekunder at opdatere sideinformationen.

Du kan vælge en bestemt videobutik, hvis der er mere end én tilgængelig.

Sådan lejer du en film...

- 1 - Naviger fremhævingen på en film plakat. Begrænset info vises efter nogle sekunder.
- 2 - Tryk på OK for at åbne videobutikkens filmside for at få et resumé af filmen.
- 3 - Bekræft din bestilling.
- 4 - Foretag en betaling på TV'et.
- 5 - Start afspilningen. Du kan bruge tasterne  (Afspil) og  (Pause).

Netflix

Hvis du har et Netflix-medlemskab, kan du se Netflix på dette TV. Dit TV skal have forbindelse til internettet. I din region er Netflix muligvis kun tilgængelig med fremtidige softwareopdateringer.

Åbn Netflix, tryk på **NETFLIX** for at åbne Netflix-appen. Du kan åbne Netflix med det samme fra et TV på standby.

www.netflix.com



Multi View

21.1

Tekst-TV og TV

Du kan se en TV-kanal i den lille skærm i Multi View, når du ser tekst-TV.

Sådan ser du en TV-kanal, mens du ser tekst-TV...

- 1 - Tryk på  **Multi View** *, eller tryk på  for at åbne **TV**-menu.
- 2 - Vælg **Multi View**, og tryk på **OK**.
- 3 - Vælg **Multi View: Til** på skærmen. Den kanal, du ser, vises i den lille skærm.

Skjul den lille skærm ved at vælge **Multi View: Fra** på skærmen.



* Hvis tasten  **Multi View** findes på fjernbetjeningen

21.2

HDMI og TV

Du kan se en TV-kanal på den lille skærm i Multi View, når du ser video fra en tilsluttet HDMI-enhed.

For at se en TV-kanal, mens du ser video fra en tilsluttet HDMI-enhed*...

- 1 - Tryk på  **Multi View** *, eller tryk på  for at åbne **TV**-menu.
- 2 - Vælg **Multi View**, og tryk på **OK**.
- 3 - Vælg **Multi View: Til** på skærmen. Den kanal, du ser, vises i den lille skærm.

Skjul den lille skærm ved at vælge **Multi View: Fra** på skærmen.

Bemærk: Du kan kun se billeder fra TV-kanalen i Multi View-tilstand, lyden fra TV-kanalen vil være slået fra.



* Hvis tasten  **Multi View** findes på fjernbetjeningen



21.3

NetTV og TV

Du kan se en TV-kanal på den lille skærm i Multi View, når du ser en NetTV-app i App-galleri.

For at se en TV-kanal, mens du ser en NetTV-app i App-galleri...

- 1 - Tryk på  **Multi View** *, eller tryk på  for at åbne **TV**-menu.
- 2 - Vælg **Multi View**, og tryk på **OK**.
- 3 - Vælg **Multi View: Til** på skærmen. Den kanal, du ser, vises i den lille skærm.

4 - Tryk på  **+** eller  **-** for at skifte kanaler i den lille skærm

Skjul den lille skærm ved at vælge **Multi View: Fra** på skærmen.



Bemærk: Det er ikke alle NetTV-apps, der understøtter Multi View med en TV-kanal. Hvis appen ikke understøtter Multi View, viser TV'et en meddelelse: **MultiView understøttes ikke**.

* Hvis tasten  **Multi View** findes på fjernbetjeningen

21.4

NetTV og HDMI

Du kan se en NetTV-app i App-galleri på den lille skærm i Multi View, når du ser video fra en tilsluttet HDMI-enhed.

- 1 - Tryk på  **Multi View** *, eller tryk på  for at åbne **TV**-menu.
- 2 - Vælg **Multi View**, og tryk på **OK**.
- 3 - Vælg **Multi View: Til** på skærmen.

Skjul den lille skærm ved at vælge **Multi View: Fra** på skærmen.

Bemærk: Det er ikke alle NetTV-apps, der understøtter Multi View med en TV-kanal. Hvis appen ikke understøtter Multi View, viser TV'et en meddelelse: **MultiView understøttes ikke**.

* Hvis tasten  **Multi View** findes på fjernbetjeningen

Software

22.1

Opdater software

Opdater fra internettet



Hvis TV'et har forbindelse til internettet, vil du muligvis modtage en meddelelse om at opdatere TV-softwaren. Du skal bruge en højhastighedsinternetforbindelse (bredbånd). Hvis du modtager denne meddelelse, anbefaler vi, at du udfører opdateringen.

Vælg **Opdater**, mens meddelelsen er på skærmen, og følg anvisningerne på skærmen.

Du kan også selv søge efter en opdatering af software.

Under opdateringen af software er der ikke noget billede, og TV'et slukkes og tændes igen. Dette kan ske flere gange. Opdateringen kan tage et par minutter. Vent, indtil TV-billedet kommer tilbage. Undlad at trykke på tænd-/slukknappen  på TV'et eller på fjernbetjeningen under opdateringen af software.

Sådan finder du selv en softwareopdatering...

- 1 - Tryk på , vælg **Alle indstillinger**, og tryk på **OK**.
- 2 - Vælg **Opdater software** > **Søg efter opdateringer**.
- 3 - Vælg **Internet**.
- 4 - TV'et søger efter en opdatering på internettet.
- 5 - Hvis en opdatering er tilgængelig, kan du opdatere softwaren med det samme.
- 6 - En opdatering af software kan tage flere minutter. Tryk ikke på tasten  på TV'et eller fjernbetjeningen.
- 7 - Når opdateringen er udført, vender TV'et tilbage til den kanal, du så.

Opdater fra USB

Du får muligvis brug for at opdatere TV'ets software.

Du skal bruge en computer med en hurtig internetforbindelse og et USB-flashdrev til upload af softwaren på TV'et. Brug et USB-flashdrev med mindst 500 MB ledig plads. Kontroller, at skrivebeskyttelsen er deaktiveret.

Sådan opdaterer du TV-softwaren...

- 1 - Tryk på , vælg **Alle indstillinger**, og tryk på **OK**.
- 2 - Vælg **Opdater software** > **Søg efter opdateringer**.
- 3 - Vælg **USB**, og tryk på **OK**.

Identificer TV'et

- 1 - Isæt USB-flashdrevet i ét af USB-stikkene på TV'et.
- 2 - Vælg **Skriv til USB**, og tryk på **OK**. En identifikationsfil skrives på USB-flashdrevet.

Download softwaren

- 1 - Sæt USB-flashdrevet i computeren.
- 2 - Find filen **update.htm** på USB-flashdrevet, og dobbeltklik på den.
- 3 - Klik på **Send ID**.
- 4 - Hvis der er ny software tilgængelig, downloades den pakkede fil (.zip-filen).
- 5 - Efter download pakkes filen ud, og filen **autorun.upg** kopieres over på USB-flashdrevet. Læg ikke filen i en mappe.

Opdatering af TV-softwaren

- 1 - Sæt USB-flashdrevet i TV'et igen. Opdateringen starter automatisk.
- 2 - En opdatering af software kan tage flere minutter. Tryk ikke på tasten  på TV'et eller fjernbetjeningen. Fjern ikke USB-flashdrevet.
- 3 - Når opdateringen er udført, vender TV'et tilbage til den kanal, du så.



Hvis der opstår strømsvigt i forbindelse med opdateringen, må du aldrig fjerne USB-flashdrevet fra TV'et. Når strømmen kommer igen, forsætter opdateringen.

Slet filen autorun.upg fra USB-flashdrevet for at undgå utilsigtet opdatering af TV-softwaren.

22.2

Softwareversion

Sådan ser du den nuværende TV-softwareversion...

- 1 - Tryk på , vælg **Alle indstillinger**, og tryk på **OK**.
- 2 - Vælg **Opdater software** > **Aktuel software-information**, og tryk på **OK**.
- 3 - Versionen, frigivelsesnoterne og oprettelsesdatoen vises. Netflix ESN-nummeret vises også, hvis det er tilgængeligt.
- 4 - Tryk om nødvendigt på  (venstre) gentagne gange for at lukke menuen.

22.3

Open source-software

Dette TV indeholder open source-software. TP Vision Europe B.V. tilbyder hermed at levere, efter anmodning, en kopi af den komplette, tilsvarende kildekode for de ophavsretligt beskyttede open source-softwarepakker, der anvendes i dette produkt, for hvilke der anmodes om et sådant tilbud af de respektive licenser.

Dette tilbud gælder i op til tre år efter køb af produktet for alle, der har modtaget denne oplysning. Du kan få kildekoden ved at skrive på engelsk til . . .

open.source@tpvision.com

22.4

Open Source-licens

Om Open Source-licens

VIGTIGT med hensyn til kildekoden for de dele af TV-softwaren fra TP Vision Netherlands B.V., der henhører under open source-licenser.

Dette er et dokument, der beskriver distributionen af kildekoden anvendt på TV'et fra TP Vision Netherlands B.V., som enten henhører under GNU General Public License (GPL) eller GNU Lesser General Public License (LGPL), eller enhver anden open source-licens. Vejledning til at få fat i kopier af denne software finder du i brugsvejledningen.

TP Vision Netherlands B.V. FREMSÆTTER INGEN GARANTIER AF NOGEN ART, HVERKEN UDTRYKKELIGE ELLER STILTIENDE, HERUNDER GARANTIER FOR SALGBARHED ELLER EGNETHED TIL ET BESTEMT FORMÅL, FOR DENNE SOFTWARE. TP Vision Netherlands B.V. understøtter ikke denne software. Det foregående påvirker ikke dine garantier og lovmæssige rettigheder, hvad angår købte TP Vision Netherlands B.V.-produkter. Det gælder kun for denne kildekode stillet til din rådighed.

Open Source

Android (6+)

This tv contains the Android Marshmello Software. Android is a Linux-based operating system designed primarily for touchscreen mobile devices such as smartphones and tablet computers. This software will also be reused in TPVision Android based TV's. The original download site for this software is : <https://android.google.com>. This piece of software is made available under the terms and conditions of the Apache license version 2, which can be found below. Android APACHE License Version 2 (<http://source.android.com/source/licenses.html>) This includes all external sources used by official Android AOSP.

linux kernel (3.10.79)

This tv contains the Linux Kernel. The original download site for this software is : <http://www.kernel.org/>. This piece of software is made

available under the terms and conditions of the GPL v2 license, which can be found below. Additionally, following exception applies : "NOTE! This copyright does *not* cover user programs that use kernel services by normal system calls - this is merely considered normal use of the kernel, and does *not* fall under the heading of "derived work". Also note that the GPL below is copyrighted by the Free Software Foundation, but the instance of code that it refers to (the linux kernel) is copyrighted by me and others who actually wrote it. Also note that the only valid version of the GPL as far as the kernel is concerned is `_this_` particular version of the license (ie v2, not v2.2 or v3.x or whatever), unless explicitly otherwise stated. Linus Torvalds"

libcurl (7.21.7)

libcurl is a free and easy-to-use client-side URL transfer library, supporting DICT, FILE, FTP, FTPS, Gopher, HTTP, HTTPS, IMAP, IMAPS, LDAP, LDAPS, POP3, POP3S, RTMP, RTSP, SCP, SFTP, SMTP, SMTPS, Telnet and TFTP. libcurl supports SSL certificates, HTTP POST, HTTP PUT, FTP uploading, HTTP form based upload, proxies, cookies, user+password authentication (Basic, Digest, NTLM, Negotiate, Kerberos), file transfer resume, http proxy tunneling and more! The original download site for this software is : <http://curl.haxx.se/libcurl/COPYRIGHT> AND PERMISSION NOTICE Copyright (c) 1996 - 2010, Daniel Stenberg, daniel@haxx.se. All rights reserved. Permission to use, copy, modify, and distribute this software for any purpose with or without fee is hereby granted, provided that the above copyright notice and this permission notice appear in all copies. THE SOFTWARE IS PROVIDED "AS IS", WITHOUT WARRANTY OF ANY KIND, EXPRESS OR IMPLIED, INCLUDING BUT NOT LIMITED TO THE WARRANTIES OF MERCHANTABILITY, FITNESS FOR A PARTICULAR PURPOSE AND NONINFRINGEMENT OF THIRD PARTY RIGHTS. IN NO EVENT SHALL THE AUTHORS OR COPYRIGHT HOLDERS BE LIABLE FOR ANY CLAIM, DAMAGES OR OTHER LIABILITY, WHETHER IN AN ACTION OF CONTRACT, TORT OR OTHERWISE, ARISING FROM, OUT OF OR IN CONNECTION WITH THE SOFTWARE OR THE USE OR OTHER DEALINGS IN THE SOFTWARE. Except as contained in this notice, the name of a copyright holder shall not be used in advertising or otherwise to promote the sale, use or other dealings in this Software without prior written authorization of the copyright holder.

libfreetype (2.4.2)

FreeType is a software development library, available in source and binary forms, used to render text on to bitmaps and provides support for other font-related operations. The original download site for this software

is : <https://github.com/julienr/libfreetype-androidFreetype> License

libjpeg (8a)

This package contains C software to implement JPEG image encoding, decoding, and transcoding. This software is based in part on the work of the Independent JPEG Group.-----The authors make NO WARRANTY or representation, either express or implied, with respect to this software, its quality, accuracy, merchantability, or fitness for a particular purpose. This software is provided "AS IS", and you, its user, assume the entire risk as to its quality and accuracy. This software is copyright (C) 1991-1998, Thomas G. Lane. All Rights Reserved except as specified below. Permission is hereby granted to use, copy, modify, and distribute this software (or portions thereof) for any purpose, without fee, subject to these conditions: (1) If any part of the source code for this software is distributed, then this README file must be included, with this copyright and no-warranty notice unaltered; and any additions, deletions, or changes to the original files must be clearly indicated in accompanying documentation. (2) If only executable code is distributed, then the accompanying documentation must state that "this software is based in part on the work of the Independent JPEG Group". (3) Permission for use of this software is granted only if the user accepts full responsibility for any undesirable consequences; the authors accept NO LIABILITY for damages of any kind. These conditions apply to any software derived from or based on the IJG code, not just to the unmodified library. If you use our work, you ought to acknowledge us. Permission is NOT granted for the use of any IJG author's name or company name in advertising or publicity relating to this software or products derived from it. This software may be referred to only as "the Independent JPEG Group's software". We specifically permit and encourage the use of this software as the basis of commercial products, provided that all warranty or liability claims are assumed by the product vendor.

libpng (1.4.1)

libpng is the official Portable Network Graphics (PNG) reference library (originally called pnglib). It is a platform-independent library that contains C functions for handling PNG images. It supports almost all of PNG's features, is extensible. The original download site for this software is : <https://github.com/julienr/libpng-androidlibpng> license

dvbsnoop (1.2)

dvbsnoop is a DVB / MPEG stream analyzer

program. For generating CRC32 values required for composing PAT, PMT, EIT sections The original download site for this software is : <https://github.com/a4tunado/dvbsnoop/blob/master/src/misc/crc32.c> GPL v2
<http://dvbsnoop.sourceforge.net/dvbsnoop.html>

ezxml (0.8.6)

ezXML is a C library for parsing XML documents. The original download site for this software is : <http://ezxml.sourceforge.net>. Copyright 2004, 2005 Aaron Voisine. This piece of software is made available under the terms and conditions of the MIT license, which can be found below.

gSoap (2.7.15)

The gSOAP toolkit is an open source C and C++ software development toolkit for SOAP/XML Web services and generic (non-SOAP) C/C++ XML data bindings. Part of the software embedded in this product is gSOAP software. Portions created by gSOAP are Copyright 2001-2009 Robert A. van Engelen, Genivia inc. All Rights Reserved. THE SOFTWARE IN THIS PRODUCT WAS IN PART PROVIDED BY GENIVIA INC AND ANY EXPRESS OR IMPLIED WARRANTIES, INCLUDING, BUT NOT LIMITED TO, THE IMPLIED WARRANTIES OF MERCHANTABILITY AND FITNESS FOR A PARTICULAR PURPOSE ARE DISCLAIMED. IN NO EVENT SHALL THE AUTHOR BE LIABLE FOR ANY DIRECT, INDIRECT, INCIDENTAL, SPECIAL, EXEMPLARY, OR CONSEQUENTIAL DAMAGES (INCLUDING, BUT NOT LIMITED TO, PROCUREMENT OF SUBSTITUTE GOODS OR SERVICES; LOSS OF USE, DATA, OR PROFITS; OR BUSINESS INTERRUPTION) HOWEVER CAUSED AND ON ANY THEORY OF LIABILITY, WHETHER IN CONTRACT, STRICT LIABILITY, OR TORT (INCLUDING NEGLIGENCE OR OTHERWISE) ARISING IN ANY WAY OUT OF THE USE OF THIS SOFTWARE, EVEN IF ADVISED OF THE POSSIBILITY OF SUCH DAMAGE.

restlet (2.1.7)

Restlet is a lightweight, comprehensive, open source REST framework for the Java platform. Restlet is suitable for both server and client Web applications. It supports major Internet transport, data format, and service description standards like HTTP and HTTPS, SMTP, XML, JSON, Atom, and WADL. The original download site for this software is : <http://restlet.org> This piece of software is made available under the terms and conditions of the Apache License version 2.

FaceBook SDK (3.0.1)

This TV contains Facebook SDK. The Facebook SDK for Android is the easiest way to integrate your Android app with Facebook's platform. The SDK provides support for Login with Facebook authentication, reading and writing to Facebook APIs and support for UI elements such as pickers and dialogs. The original download site for this software is : <https://developer.facebook.com/docs/android> This piece of software is made available under the terms and conditions of the Apache License version 2.

ffmpeg (2.1.3)

This TV uses FFmpeg. FFmpeg is a complete, cross-platform solution to record, convert and stream audio and video. The original download site for this software is : <http://ffmpeg.org> This piece of software is made available under the terms and conditions of the GPL v2 license, which can be found below.

gson (2.3)

This TV uses gson. Gson is a Java library that can be used to convert Java Objects into their JSON representation. It can also be used to convert a JSON string to an equivalent Java object. Gson can work with arbitrary Java objects including pre-existing objects that you do not have source-code of. The original download site for this software is : <https://code.google.com/p/google-gson/> This piece of software is made available under the terms and conditions of the Apache License 2.0

This software includes an implementation of the AES Cipher, licensed by Brian Gladman. The original download site for this software is : <http://www.gladman.me.uk/> This piece of software is licensed by Brian Gladman

libUpNp (1.2.1)

The original download site for this software is : <http://upnp.sourceforge.net/> This piece of software is made available under the terms and conditions of the BSD.

live555 (0.82)

Live555 provides RTP/RTCP/RTSP client. The original download site for this software is : <http://www.live555.com> This piece of software is made available under the terms and conditions of the LGPL v2.1 license, which can be found below.

dnsmasq

Dnsmasq is a lightweight, easy to configure DNS

forwarder and DHCP server. The original download site for this software is : <https://android.googlesource.com/platform/external/dnsmasq> This piece of software is made available under the terms and conditions of the GPL v2 license, which can be found below.

TomCrypt (1.1)

iwedia stack is using tomcrypt for sw decryption. The original download site for this software is : <http://manpages.ubuntu.com/manpages/saucy/man3/libtomcrypt.3.html> This piece of software is made available under the terms and conditions of the DO WHAT THE FUCK YOU WANT TO PUBLIC LICENSE

u-boot (2011-12)

U-boot is a boot loader for embedded boards based on ARM, MIPS and other processors, which can be installed in a boot ROM and used to initialize and test the hardware or to download and run application code. This piece of software is made available under the terms and conditions of the GPL v2 license, which can be found below.

AsyncHttpClient (1.4.6)

The original download site for this software is : <http://loopj.com/android-async-http/> This piece of software is made available under the terms and conditions of the APACHE LICENSE 2.0

httpClient-4.4.1.1 (4.4.1.1)

This is needed to import `cz.msebera.android.httpClient` used by `AssyncHttpClient`. The original download site for this software is : <http://mvnrepository.com/artifact/cz.msebera.android/httpclient/4.4.1.1> This piece of software is made available under the terms and conditions of the APACHE LICENSE 2.0

Jackson Parser (2.x)

lpepg client uses Jackson Parser for string manipulation. The original download site for this software is : <https://github.com/FasterXML/jackson-core> This piece of software is made available under the terms and conditions of the APACHE LICENSE 2.0

Opera Web Browser (SDK 3.5)

This TV contains Opera Browser Software.

dlmalloc (2.7.2)

Opera uses Doug Lea's memory allocator. The original

download site for this software is :
<http://gee.cs.oswego.edu/dl/html/malloc.html>

double-conversion

Opera uses double-conversion library by Florian Loitsch, faster double : string conversions (dtoa and strtod). The original download site for this software is : <http://code.google.com/p/double-conversion/> Copyright 2006-2011, the V8 project authors. All rights reserved. Redistribution and use in source and binary forms, with or without modification, are permitted provided that the following conditions are met: * Redistributions of source code must retain the above copyright notice, this list of conditions and the following disclaimer. * Redistributions in binary form must reproduce the above copyright notice, this list of conditions and the following disclaimer in the documentation and/or other materials provided with the distribution. * Neither the name of Google Inc. nor the names of its contributors may be used to endorse or promote products derived from this software without specific prior written permission. THIS SOFTWARE IS PROVIDED BY THE COPYRIGHT HOLDERS AND CONTRIBUTORS "AS IS" AND ANY EXPRESS OR IMPLIED WARRANTIES, INCLUDING, BUT NOT LIMITED TO, THE IMPLIED WARRANTIES OF MERCHANTABILITY AND FITNESS FOR A PARTICULAR PURPOSE ARE DISCLAIMED. IN NO EVENT SHALL THE COPYRIGHT OWNER OR CONTRIBUTORS BE LIABLE FOR ANY DIRECT, INDIRECT, INCIDENTAL, SPECIAL, EXEMPLARY, OR CONSEQUENTIAL DAMAGES (INCLUDING, BUT NOT LIMITED TO, PROCUREMENT OF SUBSTITUTE GOODS OR SERVICES; LOSS OF USE, DATA, OR PROFITS; OR BUSINESS INTERRUPTION) HOWEVER CAUSED AND ON ANY THEORY OF LIABILITY, WHETHER IN CONTRACT, STRICT LIABILITY, OR TORT (INCLUDING NEGLIGENCE OR OTHERWISE) ARISING IN ANY WAY OUT OF THE USE OF THIS SOFTWARE, EVEN IF ADVISED OF THE POSSIBILITY OF SUCH DAMAGE.

EMX (0.9c)

Opera uses EMX, which is an OS/2 port of the gcc suite. Opera uses modified versions of the printf and scanf methods from this C library. * The emx libraries are not distributed under the GPL. Linking an * application with the emx libraries does not cause the executable * to be covered by the GNU General Public License. You are allowed * to change and copy the emx library sources if you keep the copyright * message intact. If you improve the emx libraries, please send your * enhancements to the emx author (you should copyright your * enhancements similar to the existing emx libraries).

freetype (2.4.8)

Opera uses freetype FreeType 2 is a software-font engine that is designed to be small, efficient, highly customizable and portable, while capable of producing high-quality output (glyph images). The original download site for this software is : <http://www.freetype.org/freetype2/index.html> Freetype License

HKSCS (2008)

Opera uses HKSCS: The Government of the Hong Kong Special Administrative Region HKSCS mappings The original download site for this software is : <http://www.ogcio.gov.hk> Before downloading the Software or Document provided on this Web page, you should read the following terms (Terms of Use). By downloading the Software and Document, you are deemed to agree to these terms. 1. The Government of the Hong Kong Special Administrative Region (HKSARG) has the right to amend or vary the terms under this Terms of Use from time to time at its sole discretion. 2. By using the Software and Document, you irrevocably agree that the HKSARG may from time to time vary this Terms of Use without further notice to you and you also irrevocably agree to be bound by the most updated version of the Terms of Use. 3. You have the sole responsibility of obtaining the most updated version of the Terms of Use which is available in the "Digital 21" Web site (http://www.ogcio.gov.hk/en/business/tech_promotion/ccli/terms/terms.htm). 4. By accepting this Terms of Use, HKSARG shall grant you a non-exclusive license to use the Software and Document for any purpose, subject to clause 5 below. 5. You are not allowed to make copies of the Software and Document except it is incidental to and necessary for the normal use of the Software. You are not allowed to adapt or modify the Software and Document or to distribute, sell, rent, or make available to the public the Software and Document, including copies or an adaptation of them. 6. The Software and Document are protected by copyright. The licensors of the Government of Hong Kong Special Administrative Region are the owners of all copyright works in the Software and Document. All rights reserved. 7. You understand and agree that use of the Software and Document are at your sole risk, that any material and/or data downloaded or otherwise obtained in relation to the Software and Document is at your discretion and risk and that you will be solely responsible for any damage caused to your computer system or loss of data or any other loss that results from the download and use of the Software and Document in any manner whatsoever. 8. In relation to the Software and Document, HKSARG hereby disclaims all warranties and conditions, including all implied warranties and conditions of merchantability, fitness for a particular purpose and non-infringement. 9. HKSARG will not be liable for any direct, indirect, incidental, special or consequential

loss of any kind resulting from the use of or the inability to use the Software and Document even if HKSARG has been advised of the possibility of such loss.10. You agree not to sue HKSARG and agree to indemnify, defend and hold harmless HKSARG, its officers and employees from any and all third party claims, liability, damages and/or costs (including, but not limited to, legal fees) arising from your use of the Software and Document, your violation of the Terms of Use or infringement of any intellectual property or other right of any person or entity.11. The Terms of Use will be governed by and construed in accordance with the laws of Hong Kong.12. Any waiver of any provision of the Terms of Use will be effective only if in writing and signed by HKSARG or its representative.13. If for any reason a court of competent jurisdiction finds any provision or portion of the Terms of Use to be unenforceable, the remainder of the Terms of Use will continue in full force and effect.14. The Terms of Use constitute the entire agreement between the parties with respect to the subject matter hereof and supersedes and replaces all prior or contemporaneous understandings or agreements, written or oral, regarding such subject matter.15. In addition to the licence granted in Clause 4, HKSARG hereby grants you a non-exclusive limited licence to reproduce and distribute the Software and Document with the following conditions:(i) not for financial gain unless it is incidental;(ii) reproduction and distribution of the Software and Document in complete and unmodified form; and(iii) when you distribute the Software and Document, you agree to attach the Terms of Use and a statement that the latest version of the Terms of Use is available from the "Office of the Government Chief Information Officer" Web site (http://www.ogcio.gov.hk/en/business/tech_promotion/ccli/terms/term_s.htm).

IANA (Dec 30 2013)

Opera uses Internet Assigned Numbers Authority: Character encoding tag names and numbers. The original download site for this software is : <https://www.iana.org>

ICU (3)

Opera uses ICU : International Components for Unicode: Mapping table for GB18030 The original download site for this software is : <http://site.icu-project.org/http://source.icu-project.org/repos/icu/icu/trunk/license.html>

MozTW (1.0)

Opera uses MoxTW : MozTW project: Big5-2003 mapping tables. The original download site for this software is : <https://moztw.org> This piece of software

is made available under the terms and conditions of CCPL

NPAPI (0.27)

Opera uses NPAPI : Netscape 4 Plugin API: npapi.h, npfunctions.h, npruntime.h and nptypes.h. Distributed as part of the Netscape 4 Plugin SDK. The original download site for this software is : wiki.mozilla.org This piece of software is made available under the terms and conditions of mozilla public licence (MPL) as described below.

openssl (1.0.0g)

Opera uses OpenSSL, developed by the OpenSSL project and based on SSLeay. The original download site for this software is : www.openssl.org OpenSSL license

Unicode (4.0)

Opera uses Unicode : Data from the Unicode character database. The original download site for this software is : www.unicode.org <http://www.unicode.org/copyright.html>

Webp (0.2.0)

Opera uses Webp : libwebp is a library for decoding images in the WebP format. Products may use it to decode WebP images. The turbo servers will eventually re-decode images to WebP. The original download site for this software is : <https://developers.google.com/speed/webp/?csw=1> <https://chromium.googlesource.com/webm/libwebp/> Additional IP Rights Grant (Patents) "This implementation" means the copyrightable works distributed by Google as part of the WebM Project. Google hereby grants to you a perpetual, worldwide, non-exclusive, no-charge, royalty-free, irrevocable (except as stated in this section) patent license to make, have made, use, offer to sell, sell, import, transfer, and otherwise run, modify and propagate the contents of this implementation of VP8, where such license applies only to those patent claims, both currently owned by Google and acquired in the future, licensable by Google that are necessarily infringed by this implementation of VP8. This grant does not include claims that would be infringed only as a consequence of further modification of this implementation. If you or your agent or exclusive licensee institute or order or agree to the institution of patent litigation against any entity (including a cross-claim or counterclaim in a lawsuit) alleging that this implementation of VP8 or any code incorporated within this implementation of VP8 constitutes direct or contributory patent infringement,

or inducement of patent infringement, then any patent rights granted to you under this License for this implementation of VP8 shall terminate as of the date such litigation is filed.

Zlib (1.2.3)

Opera uses zlib as compression library. The original download site for this software is : <http://zlib.net>. Copyright (C) 1995-2004 Jean-loup Gailly and Mark Adler. This software is provided 'as-is', without any express or implied warranty. In no event will the authors be held liable for any damages arising from the use of this software. Permission is granted to anyone to use this software for any purpose, including commercial applications, and to alter it and redistribute it freely, subject to the following restrictions: 1. The origin of this software must not be misrepresented; you must not claim that you wrote the original software. If you use this software in a product, an acknowledgment in the product documentation would be appreciated but is not required. 2. Altered source versions must be plainly marked as such, and must not be misrepresented as being the original software. 3. This notice may not be removed or altered from any source distribution. Jean-loup Gailly jloup@gzip.org Mark Adler madler@alumni.caltech.edu

TP Vision is grateful to the groups and individuals above for their contributions.

GNU GENERAL PUBLIC LICENSE

Version 2, June 1991

Copyright (C) 1989, 1991 Free Software Foundation, Inc.

51 Franklin Street, Fifth Floor, Boston, MA 02110-1301, USA

Everyone is permitted to copy and distribute verbatim copies

of this license document, but changing it is not allowed.

Preamble

The licenses for most software are designed to take away your freedom to share and change it. By contrast, the GNU General Public License is intended to guarantee your freedom to share and change free software--to make sure the software is free for all its users. This General Public License applies to most of

the Free Software Foundation's software and to any other program whose authors commit to using it. (Some other Free Software Foundation software is covered by the GNU Lesser General Public License instead.) You can apply it to your programs, too.

When we speak of free software, we are referring to freedom, not price. Our General Public Licenses are designed to make sure that you have the freedom to distribute copies of free software (and charge for this service if you wish), that you receive source code or can get it if you want it, that you can change the software or use pieces of it in new free programs; and that you know you can do these things.

To protect your rights, we need to make restrictions that forbid anyone to deny you these rights or to ask you to surrender the rights. These restrictions translate to certain responsibilities for you if you distribute copies of the software, or if you modify it.

For example, if you distribute copies of such a program, whether gratis or for a fee, you must give the recipients all the rights that you have. You must make sure that they, too, receive or can get the source code. And you must show them these terms so they know their rights.

We protect your rights with two steps: (1) copyright the software, and (2) offer you this license which gives you legal permission to copy, distribute and/or modify the software.

Also, for each author's protection and ours, we want to make certain that everyone understands that there is no warranty for this free software. If the software is modified by someone else and passed on, we want its recipients to know that what they have is not the original, so that any problems introduced by others will not reflect on the original authors' reputations.

Finally, any free program is threatened constantly by software patents. We wish to avoid the danger that redistributors of a free program will individually obtain patent licenses, in effect making the program proprietary. To prevent this, we have made it clear that any patent must be licensed for everyone's free use or not licensed at all.

The precise terms and conditions for copying, distribution and modification follow.

TERMS AND CONDITIONS FOR COPYING, DISTRIBUTION AND MODIFICATION

Activities other than copying, distribution and modification are not covered by this License; they are outside its scope. The act of running the Program is not restricted, and the output from the Program is covered only if its contents constitute a work based on the Program (independent of having been made by running the Program). Whether that is true depends on what the Program does.

You may charge a fee for the physical act of

transferring a copy, and you may at your option offer warranty protection in exchange for a fee.

a) You must cause the modified files to carry prominent notices stating that you changed the files and the date of any change.

b) You must cause any work that you distribute or publish, that in whole or in part contains or is derived from the Program or any part thereof, to be licensed as a whole at no charge to all third parties under the terms of this License.

c) If the modified program normally reads commands interactively when run, you must cause it, when started running for such interactive use in the most ordinary way, to print or display an announcement including an appropriate copyright notice and a notice that there is no warranty (or else, saying that you provide a warranty) and that users may redistribute the program under these conditions, and telling the user how to view a copy of this License. (Exception: if the Program itself is interactive but does not normally print such an announcement, your work based on the Program is not required to print an announcement.)

These requirements apply to the modified work as a whole. If identifiable sections of that work are not derived from the Program, and can be reasonably considered independent and separate works in themselves, then this License, and its terms, do not apply to those sections when you distribute them as separate works. But when you distribute the same sections as part of a whole which is a work based on the Program, the distribution of the whole must be on the terms of this License, whose permissions for other licensees extend to the entire whole, and thus to each and every part regardless of who wrote it.

Thus, it is not the intent of this section to claim rights or contest your rights to work written entirely by you; rather, the intent is to exercise the right to control the distribution of derivative or collective works based on the Program.

In addition, mere aggregation of another work not based on the Program with the Program (or with a work based on the Program) on a volume of a storage or distribution medium does not bring the other work under the scope of this License.

a) Accompany it with the complete corresponding machine-readable source code, which must be distributed under the terms of Sections 1 and 2 above on a medium customarily used for software interchange; or,

b) Accompany it with a written offer, valid for at least three years, to give any third party, for a charge no more than your cost of physically performing source distribution, a complete machine-readable copy of the corresponding source code, to be distributed under the terms of Sections 1 and 2 above on a

medium customarily used for software interchange; or,

c) Accompany it with the information you received as to the offer to distribute corresponding source code. (This alternative is allowed only for noncommercial distribution and only if you received the program in object code or executable form with such an offer, in accord with Subsection b above.)

The source code for a work means the preferred form of the work for making modifications to it. For an executable work, complete source code means all the source code for all modules it contains, plus any associated interface definition files, plus the scripts used to control compilation and installation of the executable. However, as a special exception, the source code distributed need not include anything that is normally distributed (in either source or binary form) with the major components (compiler, kernel, and so on) of the operating system on which the executable runs, unless that component itself accompanies the executable.

If distribution of executable or object code is made by offering access to copy from a designated place, then offering equivalent access to copy the source code from the same place counts as distribution of the source code, even though third parties are not compelled to copy the source along with the object code.

If any portion of this section is held invalid or unenforceable under any particular circumstance, the balance of the section is intended to apply and the section as a whole is intended to apply in other circumstances.

It is not the purpose of this section to induce you to infringe any patents or other property right claims or to contest validity of any such claims; this section has the sole purpose of protecting the integrity of the free software distribution system, which is implemented by public license practices. Many people have made generous contributions to the wide range of software distributed through that system in reliance on consistent application of that system; it is up to the author/donor to decide if he or she is willing to distribute software through any other system and a licensee cannot impose that choice.

This section is intended to make thoroughly clear what is believed to be a consequence of the rest of this License.

Each version is given a distinguishing version number. If the Program specifies a version number of this License which applies to it and "any later version", you have the option of following the terms and conditions either of that version or of any later version published by the Free Software Foundation. If the Program does not specify a version number of this License, you may choose any version ever published by the Free Software Foundation.

NO WARRANTY

GNU LESSER GENERAL PUBLIC LICENSE

Version 2.1, February 1999

Copyright (C) 1991, 1999 Free Software Foundation, Inc.

51 Franklin Street, Fifth Floor, Boston, MA
02110-1301 USA

Everyone is permitted to copy and distribute verbatim copies

of this license document, but changing it is not allowed.

[This is the first released version of the Lesser GPL. It also counts as the successor of the GNU Library Public License, version 2, hence the version number 2.1.]

Preamble

The licenses for most software are designed to take away your freedom to share and change it. By contrast, the GNU General Public Licenses are intended to guarantee your freedom to share and change free software--to make sure the software is free for all its users.

This license, the Lesser General Public License, applies to some specially designated software packages--typically libraries--of the Free Software Foundation and other authors who decide to use it. You can use it too, but we suggest you first think carefully about whether this license or the ordinary General Public License is the better strategy to use in any particular case, based on the explanations below.

When we speak of free software, we are referring to freedom of use, not price. Our General Public Licenses are designed to make sure that you have the freedom to distribute copies of free software (and charge for this service if you wish); that you receive source code or can get it if you want it; that you can change the software and use pieces of it in new free programs; and that you are informed that you can do these things.

To protect your rights, we need to make restrictions that forbid distributors to deny you these rights or to ask you to surrender these rights. These restrictions translate to certain responsibilities for you if you distribute copies of the library or if you modify it.

For example, if you distribute copies of the library, whether gratis or for a fee, you must give the recipients all the rights that we gave you. You must make sure that they, too, receive or can get the

source code. If you link other code with the library, you must provide complete object files to the recipients, so that they can relink them with the library after making changes to the library and recompiling it. And you must show them these terms so they know their rights.

We protect your rights with a two-step method: (1) we copyright the library, and (2) we offer you this license, which gives you legal permission to copy, distribute and/or modify the library.

To protect each distributor, we want to make it very clear that there is no warranty for the free library. Also, if the library is modified by someone else and passed on, the recipients should know that what they have is not the original version, so that the original author's reputation will not be affected by problems that might be introduced by others.

Finally, software patents pose a constant threat to the existence of any free program. We wish to make sure that a company cannot effectively restrict the users of a free program by obtaining a restrictive license from a patent holder. Therefore, we insist that any patent license obtained for a version of the library must be consistent with the full freedom of use specified in this license.

Most GNU software, including some libraries, is covered by the ordinary GNU General Public License. This license, the GNU Lesser General Public License, applies to certain designated libraries, and is quite different from the ordinary General Public License. We use this license for certain libraries in order to permit linking those libraries into non-free programs.

When a program is linked with a library, whether statically or using a shared library, the combination of the two is legally speaking a combined work, a derivative of the original library. The ordinary General Public License therefore permits such linking only if the entire combination fits its criteria of freedom. The Lesser General Public License permits more lax criteria for linking other code with the library.

We call this license the "Lesser" General Public License because it does Less to protect the user's freedom than the ordinary General Public License. It also provides other free software developers Less of an advantage over competing non-free programs. These disadvantages are the reason we use the ordinary General Public License for many libraries. However, the Lesser license provides advantages in certain special circumstances.

For example, on rare occasions, there may be a special need to encourage the widest possible use of a certain library, so that it becomes a de-facto standard. To achieve this, non-free programs must be allowed to use the library. A more frequent case is that a free library does the same job as widely used non-free libraries. In this case, there is little to gain by limiting the free library to free software only, so we

use the Lesser General Public License.

In other cases, permission to use a particular library in non-free programs enables a greater number of people to use a large body of free software. For example, permission to use the GNU C Library in non-free programs enables many more people to use the whole GNU operating system, as well as its variant, the GNU/Linux operating system.

Although the Lesser General Public License is less protective of the users' freedom, it does ensure that the user of a program that is linked with the Library has the freedom and the wherewithal to run that program using a modified version of the Library.

The precise terms and conditions for copying, distribution and modification follow. Pay close attention to the difference between a "work based on the library" and a "work that uses the library". The former contains code derived from the library, whereas the latter must be combined with the library in order to run.

TERMS AND CONDITIONS FOR COPYING, DISTRIBUTION AND MODIFICATION

A "library" means a collection of software functions and/or data prepared so as to be conveniently linked with application programs (which use some of those functions and data) to form executables.

The "Library", below, refers to any such software library or work which has been distributed under these terms. A "work based on the Library" means either the Library or any derivative work under copyright law: that is to say, a work containing the Library or a portion of it, either verbatim or with modifications and/or translated straightforwardly into another language. (Hereinafter, translation is included without limitation in the term "modification".)

"Source code" for a work means the preferred form of the work for making modifications to it. For a library, complete source code means all the source code for all modules it contains, plus any associated interface definition files, plus the scripts used to control compilation and installation of the library.

Activities other than copying, distribution and modification are not covered by this License; they are outside its scope. The act of running a program using the Library is not restricted, and output from such a program is covered only if its contents constitute a work based on the Library (independent of the use of the Library in a tool for writing it). Whether that is true depends on what the Library does and what the program that uses the Library does.

You may charge a fee for the physical act of transferring a copy, and you may at your option offer warranty protection in exchange for a fee.

?a) The modified work must itself be a software library.

?b) You must cause the files modified to carry prominent notices stating that you changed the files and the date of any change.

?c) You must cause the whole of the work to be licensed at no charge to all third parties under the terms of this License.

?d) If a facility in the modified Library refers to a function or a table of data to be supplied by an application program that uses the facility, other than as an argument passed when the facility is invoked, then you must make a good faith effort to ensure that, in the event an application does not supply such function or table, the facility still operates, and performs whatever part of its purpose remains meaningful.

(For example, a function in a library to compute square roots has a purpose that is entirely well-defined independent of the application. Therefore, Subsection 2d requires that any application-supplied function or table used by this function must be optional: if the application does not supply it, the square root function must still compute square roots.)

These requirements apply to the modified work as a whole. If identifiable sections of that work are not derived from the Library, and can be reasonably considered independent and separate works in themselves, then this License, and its terms, do not apply to those sections when you distribute them as separate works. But when you distribute the same sections as part of a whole which is a work based on the Library, the distribution of the whole must be on the terms of this License, whose permissions for other licensees extend to the entire whole, and thus to each and every part regardless of who wrote it.

Thus, it is not the intent of this section to claim rights or contest your rights to work written entirely by you; rather, the intent is to exercise the right to control the distribution of derivative or collective works based on the Library.

In addition, mere aggregation of another work not based on the Library with the Library (or with a work based on the Library) on a volume of a storage or distribution medium does not bring the other work under the scope of this License.

Once this change is made in a given copy, it is irreversible for that copy, so the ordinary GNU General Public License applies to all subsequent copies and derivative works made from that copy.

This option is useful when you wish to copy part of the code of the Library into a program that is not a library.

If distribution of object code is made by offering access to copy from a designated place, then offering equivalent access to copy the source code from the same place satisfies the requirement to distribute the source code, even though third parties are not

compelled to copy the source along with the object code.

However, linking a "work that uses the Library" with the Library creates an executable that is a derivative of the Library (because it contains portions of the Library), rather than a "work that uses the library". The executable is therefore covered by this License. Section 6 states terms for distribution of such executables.

When a "work that uses the Library" uses material from a header file that is part of the Library, the object code for the work may be a derivative work of the Library even though the source code is not. Whether this is true is especially significant if the work can be linked without the Library, or if the work is itself a library. The threshold for this to be true is not precisely defined by law.

If such an object file uses only numerical parameters, data structure layouts and accessors, and small macros and small inline functions (ten lines or less in length), then the use of the object file is unrestricted, regardless of whether it is legally a derivative work. (Executables containing this object code plus portions of the Library will still fall under Section 6.)

Otherwise, if the work is a derivative of the Library, you may distribute the object code for the work under the terms of Section 6. Any executables containing that work also fall under Section 6, whether or not they are linked directly with the Library itself.

You must give prominent notice with each copy of the work that the Library is used in it and that the Library and its use are covered by this License. You must supply a copy of this License. If the work during execution displays copyright notices, you must include the copyright notice for the Library among them, as well as a reference directing the user to the copy of this License. Also, you must do one of these things:

?a) Accompany the work with the complete corresponding machine-readable source code for the Library including whatever changes were used in the work (which must be distributed under Sections 1 and 2 above); and, if the work is an executable linked with the Library, with the complete machine-readable "work that uses the Library", as object code and/or source code, so that the user can modify the Library and then relink to produce a modified executable containing the modified Library. (It is understood that the user who changes the contents of definitions files in the Library will not necessarily be able to recompile the application to use the modified definitions.)

?b) Use a suitable shared library mechanism for linking with the Library. A suitable mechanism is one that (1) uses at run time a copy of the library already present on the user's computer system, rather than copying library functions into the executable, and (2) will operate properly with a modified version of the

library, if the user installs one, as long as the modified version is interface-compatible with the version that the work was made with.

?c) Accompany the work with a written offer, valid for at least three years, to give the same user the materials specified in Subsection 6a, above, for a charge no more than the cost of performing this distribution.

?d) If distribution of the work is made by offering access to copy from a designated place, offer equivalent access to copy the above specified materials from the same place.

?e) Verify that the user has already received a copy of these materials or that you have already sent this user a copy.

For an executable, the required form of the "work that uses the Library" must include any data and utility programs needed for reproducing the executable from it. However, as a special exception, the materials to be distributed need not include anything that is normally distributed (in either source or binary form) with the major components (compiler, kernel, and so on) of the operating system on which the executable runs, unless that component itself accompanies the executable.

It may happen that this requirement contradicts the license restrictions of other proprietary libraries that do not normally accompany the operating system. Such a contradiction means you cannot use both them and the Library together in an executable that you distribute.

?a) Accompany the combined library with a copy of the same work based on the Library, uncombined with any other library facilities. This must be distributed under the terms of the Sections above.

?b) Give prominent notice with the combined library of the fact that part of it is a work based on the Library, and explaining where to find the accompanying uncombined form of the same work.

If any portion of this section is held invalid or unenforceable under any particular circumstance, the balance of the section is intended to apply, and the section as a whole is intended to apply in other circumstances.

It is not the purpose of this section to induce you to infringe any patents or other property right claims or to contest validity of any such claims; this section has the sole purpose of protecting the integrity of the free software distribution system which is implemented by public license practices. Many people have made generous contributions to the wide range of software distributed through that system in reliance on consistent application of that system; it is up to the author/donor to decide if he or she is willing to distribute software through any other system and a licensee cannot impose that choice.

This section is intended to make thoroughly clear what is believed to be a consequence of the rest of this License.

Each version is given a distinguishing version number. If the Library specifies a version number of this License which applies to it and "any later version", you have the option of following the terms and conditions either of that version or of any later version published by the Free Software Foundation. If the Library does not specify a license version number, you may choose any version ever published by the Free Software Foundation.

NO WARRANTY

BSD LICENSE

Redistribution and use in source and binary forms, with or without modification, are permitted provided that the following conditions are met:

THIS SOFTWARE IS PROVIDED BY THE REGENTS AND CONTRIBUTORS "AS IS" AND ANY EXPRESS OR IMPLIED WARRANTIES, INCLUDING, BUT NOT LIMITED TO, THE IMPLIED WARRANTIES OF MERCHANTABILITY AND FITNESS FOR A PARTICULAR PURPOSE ARE DISCLAIMED. IN NO EVENT SHALL THE REGENTS OR CONTRIBUTORS BE LIABLE FOR ANY DIRECT, INDIRECT, INCIDENTAL, SPECIAL, EXEMPLARY, OR CONSEQUENTIAL DAMAGES (INCLUDING, BUT NOT LIMITED TO, PROCUREMENT OF SUBSTITUTE GOODS OR SERVICES; LOSS OF USE, DATA, OR PROFITS; OR BUSINESS INTERRUPTION) HOWEVER CAUSED AND ON ANY THEORY OF LIABILITY, WHETHER IN CONTRACT, STRICT LIABILITY, OR TORT (INCLUDING NEGLIGENCE OR OTHERWISE) ARISING IN ANY WAY OUT OF THE USE OF THIS SOFTWARE, EVEN IF ADVISED OF THE POSSIBILITY OF SUCH DAMAGE.

MIT LICENSE

Permission is hereby granted, free of charge, to any person obtaining

a copy of this software and associated documentation files (the

"Software"), to deal in the Software without restriction, including

without limitation the rights to use, copy, modify, merge, publish,

distribute, sublicense, and/or sell copies of the

Software, and to

permit persons to whom the Software is furnished to do so, subject to

the following conditions:

The above copyright notice and this permission notice shall be included

in all copies or substantial portions of the Software.

THE SOFTWARE IS PROVIDED "AS IS", WITHOUT WARRANTY OF ANY KIND,

EXPRESS OR IMPLIED, INCLUDING BUT NOT LIMITED TO THE WARRANTIES OF

MERCHANTABILITY, FITNESS FOR A PARTICULAR PURPOSE AND NONINFRINGEMENT.

IN NO EVENT SHALL THE AUTHORS OR COPYRIGHT HOLDERS BE LIABLE FOR ANY

CLAIM, DAMAGES OR OTHER LIABILITY, WHETHER IN AN ACTION OF CONTRACT,

TORT OR OTHERWISE, ARISING FROM, OUT OF OR IN CONNECTION WITH THE

SOFTWARE OR THE USE OR OTHER DEALINGS IN THE SOFTWARE.

Apache
License

Version 2.0,
January 2004

<http://www.apache.org/licenses/>

TERMS AND CONDITIONS FOR USE,
REPRODUCTION, AND DISTRIBUTION

1. Definitions.

"License" shall mean the terms and conditions for use, reproduction,

and distribution as defined by Sections 1 through 9 of this document.

"Licensor" shall mean the copyright owner or entity authorized by

the copyright owner that is granting the License.

"Legal Entity" shall mean the union of the acting entity and all other entities that control, are controlled by, or are under common control with that entity. For the purposes of this definition, "control" means (i) the power, direct or indirect, to cause the direction or management of such entity, whether by contract or otherwise, or (ii) ownership of fifty percent (50%) or more of the outstanding shares, or (iii) beneficial ownership of such entity.

"You" (or "Your") shall mean an individual or Legal Entity exercising permissions granted by this License.

"Source" form shall mean the preferred form for making modifications, including but not limited to software source code, documentation source, and configuration files.

"Object" form shall mean any form resulting from mechanical transformation or translation of a Source form, including but not limited to compiled object code, generated documentation, and conversions to other media types.

"Work" shall mean the work of authorship, whether in Source or Object form, made available under the License, as indicated by a copyright notice that is included in or attached to the work (an example is provided in the Appendix below).

"Derivative Works" shall mean any work, whether in Source or Object form, that is based on (or derived from) the Work and for which the

editorial revisions, annotations, elaborations, or other modifications

represent, as a whole, an original work of authorship. For the purposes

of this License, Derivative Works shall not include works that remain

separable from, or merely link (or bind by name) to the interfaces of, the Work and Derivative Works thereof.

"Contribution" shall mean any work of authorship, including

the original version of the Work and any modifications or additions

to that Work or Derivative Works thereof, that is intentionally

submitted to Licensor for inclusion in the Work by the copyright owner

or by an individual or Legal Entity authorized to submit on behalf of

the copyright owner. For the purposes of this definition, "submitted"

means any form of electronic, verbal, or written communication sent

to the Licensor or its representatives, including but not limited to

communication on electronic mailing lists, source code control systems,

and issue tracking systems that are managed by, or on behalf of, the

Licensor for the purpose of discussing and improving the Work, but

excluding communication that is conspicuously marked or otherwise

designated in writing by the copyright owner as "Not a Contribution."

"Contributor" shall mean Licensor and any individual or Legal Entity

on behalf of whom a Contribution has been received by Licensor and

subsequently incorporated within the Work.

2. Grant of Copyright License. Subject to the terms and conditions of

this License, each Contributor hereby grants to You a perpetual,

worldwide, non-exclusive, no-charge, royalty-

free, irrevocable

copyright license to reproduce, prepare
Derivative Works of,

publicly display, publicly perform, sublicense,
and distribute the

Work and such Derivative Works in Source or
Object form.

3. Grant of Patent License. Subject to the terms
and conditions of

this License, each Contributor hereby grants to
You a perpetual,

worldwide, non-exclusive, no-charge, royalty-
free, irrevocable

(except as stated in this section) patent license
to make, have made,

use, offer to sell, sell, import, and otherwise
transfer the Work,

where such license applies only to those
patent claims licensable

by such Contributor that are necessarily
infringed by their

Contribution(s) alone or by combination of
their Contribution(s)

with the Work to which such Contribution(s)
was submitted. If You

institute patent litigation against any entity
(including a

cross-claim or counterclaim in a lawsuit)
alleging that the Work

or a Contribution incorporated within the Work
constitutes direct

or contributory patent infringement, then any
patent licenses

granted to You under this License for that
Work shall terminate

as of the date such litigation is filed.

4. Redistribution. You may reproduce and
distribute copies of the

Work or Derivative Works thereof in any
medium, with or without

modifications, and in Source or Object form,
provided that You

meet the following conditions:

(a) You must give any other recipients of the
Work or

Derivative Works a copy of this License;
and

(b) You must cause any modified files to carry
prominent notices

stating that You changed the files; and

(c) You must retain, in the Source form of any
Derivative Works

that You distribute, all copyright, patent,
trademark, and

attribution notices from the Source form
of the Work,

excluding those notices that do not
pertain to any part of

the Derivative Works; and

(d) If the Work includes a "NOTICE" text file as
part of its

distribution, then any Derivative Works
that You distribute must

include a readable copy of the
attribution notices contained

within such NOTICE file, excluding those
notices that do not

pertain to any part of the Derivative
Works, in at least one

of the following places: within a NOTICE
text file distributed

as part of the Derivative Works; within
the Source form or

documentation, if provided along with
the Derivative Works; or,

within a display generated by the
Derivative Works, if and

wherever such third-party notices
normally appear. The contents

of the NOTICE file are for informational
purposes only and

do not modify the License. You may add
Your own attribution

notices within Derivative Works that You
distribute, alongside

or as an addendum to the NOTICE text
from the Work, provided

that such additional attribution notices
cannot be construed

as modifying the License.

You may add Your own copyright statement to Your modifications and

may provide additional or different license terms and conditions

for use, reproduction, or distribution of Your modifications, or

for any such Derivative Works as a whole, provided Your use,

reproduction, and distribution of the Work otherwise complies with

the conditions stated in this License.

5. Submission of Contributions. Unless You explicitly state otherwise,

any Contribution intentionally submitted for inclusion in the Work

by You to the Licensor shall be under the terms and conditions of

this License, without any additional terms or conditions.

Notwithstanding the above, nothing herein shall supersede or modify

the terms of any separate license agreement you may have executed

with Licensor regarding such Contributions.

6. Trademarks. This License does not grant permission to use the trade

names, trademarks, service marks, or product names of the Licensor,

except as required for reasonable and customary use in describing the

origin of the Work and reproducing the content of the NOTICE file.

7. Disclaimer of Warranty. Unless required by applicable law or

agreed to in writing, Licensor provides the Work (and each

Contributor provides its Contributions) on an "AS IS" BASIS,

WITHOUT WARRANTIES OR CONDITIONS OF ANY KIND, either express or

implied, including, without limitation, any warranties or conditions

of TITLE, NON-INFRINGEMENT, MERCHANTABILITY, or FITNESS FOR A

PARTICULAR PURPOSE. You are solely responsible for determining the

appropriateness of using or redistributing the Work and assume any

risks associated with Your exercise of permissions under this License.

8. Limitation of Liability. In no event and under no legal theory,

whether in tort (including negligence), contract, or otherwise,

unless required by applicable law (such as deliberate and grossly

negligent acts) or agreed to in writing, shall any Contributor be

liable to You for damages, including any direct, indirect, special,

incidental, or consequential damages of any character arising as a

result of this License or out of the use or inability to use the

Work (including but not limited to damages for loss of goodwill,

work stoppage, computer failure or malfunction, or any and all

other commercial damages or losses), even if such Contributor

has been advised of the possibility of such damages.

9. Accepting Warranty or Additional Liability. While redistributing

the Work or Derivative Works thereof, You may choose to offer,

and charge a fee for, acceptance of support, warranty, indemnity,

or other liability obligations and/or rights consistent with this

License. However, in accepting such obligations, You may act only

on Your own behalf and on Your sole responsibility, not on behalf

of any other Contributor, and only if You agree to indemnify,

defend, and hold each Contributor harmless for any liability

incurred by, or claims asserted against, such Contributor by reason

of your accepting any such warranty or additional liability.

END OF TERMS AND CONDITIONS

APPENDIX: How to apply the Apache License to your work.

To apply the Apache License to your work, attach the following

boilerplate notice, with the fields enclosed by brackets "[]"

replaced with your own identifying information. (Don't include

the brackets!) The text should be enclosed in the appropriate

comment syntax for the file format. We also recommend that a

file or class name and description of purpose be included on the

same "printed page" as the copyright notice for easier

identification within third-party archives.

Copyright [yyyy] [name of copyright owner]

Licensed under the Apache License, Version 2.0 (the "License");

you may not use this file except in compliance with the License.

You may obtain a copy of the License at

<http://www.apache.org/licenses/LICENSE-2.0>

Unless required by applicable law or agreed to in writing, software

distributed under the License is distributed on an "AS IS" BASIS,

WITHOUT WARRANTIES OR CONDITIONS OF ANY KIND, either express or implied.

See the License for the specific language governing permissions and

limitations under the License.

This copy of the libpng notices is provided for your convenience. In case of

any discrepancy between this copy and the notices in the file png.h that is

included in the libpng distribution, the latter shall prevail.

COPYRIGHT NOTICE, DISCLAIMER, and LICENSE:

If you modify libpng you may insert additional notices immediately following

this sentence.

This code is released under the libpng license.

libpng versions 1.2.6, August 15, 2004, through 1.4.1, February 25, 2010, are

Copyright (c) 2004, 2006-2007 Glenn Randers-Pehrson, and are

distributed according to the same disclaimer and license as libpng-1.2.5

with the following individual added to the list of Contributing Authors

Cosmin Truta

libpng versions 1.0.7, July 1, 2000, through 1.2.5 - October 3, 2002, are

Copyright (c) 2000-2002 Glenn Randers-Pehrson, and are

distributed according to the same disclaimer and license as libpng-1.0.6

with the following individuals added to the list of Contributing Authors

Simon-Pierre Cadieux

Eric S. Raymond

Gilles Vollant

and with the following additions to the disclaimer:

There is no warranty against interference with your

enjoyment of the

library or against infringement. There is no warranty that our

efforts or the library will fulfill any of your particular purposes

or needs. This library is provided with all faults, and the entire

risk of satisfactory quality, performance, accuracy, and effort is with

the user.

libpng versions 0.97, January 1998, through 1.0.6, March 20, 2000, are

Copyright (c) 1998, 1999 Glenn Randers-Pehrson, and are

distributed according to the same disclaimer and license as libpng-0.96,

with the following individuals added to the list of Contributing Authors:

Tom Lane

Glenn Randers-Pehrson

Willem van Schaik

libpng versions 0.89, June 1996, through 0.96, May 1997, are

Copyright (c) 1996, 1997 Andreas Dilger

Distributed according to the same disclaimer and license as libpng-0.88,

with the following individuals added to the list of Contributing Authors:

John Bowler

Kevin Bracey

Sam Bushell

Magnus Holmgren

Greg Roelofs

Tom Tanner

libpng versions 0.5, May 1995, through 0.88, January 1996, are

Copyright (c) 1995, 1996 Guy Eric Schalnat, Group 42, Inc.

For the purposes of this copyright and license, "Contributing Authors"

is defined as the following set of individuals:

Andreas Dilger

Dave Martindale

Guy Eric Schalnat

Paul Schmidt

Tim Wegner

The PNG Reference Library is supplied "AS IS". The Contributing Authors

and Group 42, Inc. disclaim all warranties, expressed or implied,

including, without limitation, the warranties of merchantability and of

fitness for any purpose. The Contributing Authors and Group 42, Inc.

assume no liability for direct, indirect, incidental, special, exemplary,

or consequential damages, which may result from the use of the PNG

Reference Library, even if advised of the possibility of such damage.

Permission is hereby granted to use, copy, modify, and distribute this

source code, or portions hereof, for any purpose, without fee, subject

to the following restrictions:

be misrepresented as being the original source.

source or altered source distribution.

The Contributing Authors and Group 42, Inc. specifically permit, without

fee, and encourage the use of this source code as a component to

supporting the PNG file format in commercial products. If you use this

source code in a product, acknowledgment is not required but would be

A "png_get_copyright" function is available, for convenient use in "about"

boxes and the like:

```
printf("%s",png_get_copyright(NULL));
```

Also, the PNG logo (in PNG format, of course) is supplied in the files "pngbar.png.jpg" and "pngbar.jpg (88x31) and "pngnow.png.jpg" (98x31).

Libpng is OSI Certified Open Source Software. OSI Certified Open Source is a certification mark of the Open Source Initiative.

Glenn Randers-Pehrson
glennrp at users.sourceforge.net
February 25, 2010

This software is based in part on the work of the FreeType Team.

The FreeType Project
LICENSE

2006-Jan-27

Copyright 1996-2002,
2006 by
David Turner, Robert Wilhelm, and
Werner Lemberg

Introduction

The FreeType Project is distributed in several archive packages; some of them may contain, in addition to the

FreeType font engine, various tools and contributions which rely on, or relate to, the FreeType Project.

This license applies to all files found in such packages, and which do not fall under their own explicit license. The license affects thus the FreeType font engine, the test programs, documentation and makefiles, at the very least.

This license was inspired by the BSD, Artistic, and IJG (Independent JPEG Group) licenses, which all encourage inclusion and use of free software in commercial and freeware products alike. As a consequence, its main points are that:

- o We don't promise that this software works. However, we will be interested in any kind of bug reports. ('as is' distribution)
- o You can use this software for whatever you want, in parts or full form, without having to pay us. ('royalty-free' usage)
- o You may not pretend that you wrote this software. If you use it, or only parts of it, in a program, you must acknowledge somewhere in your documentation that you have used the FreeType code. ('credits')

We specifically permit and encourage the inclusion of this software, with or without modifications, in commercial products. We disclaim all warranties covering The FreeType Project and assume no liability related to The FreeType Project.

Finally, many people asked us for a preferred form for a credit/disclaimer to use in compliance with this license. We thus encourage you to use the following text:

""

Portions of this software are copyright ?<year>
The FreeType
Project (www.freetype.org). All rights reserved.

""

Please replace <year> with the value from the FreeType version you actually use.

Legal Terms

=====

Throughout this license, the terms 'package', 'FreeType Project', and 'FreeType archive' refer to the set of files originally distributed by the authors (David Turner, Robert Wilhelm, and Werner Lemberg) as the 'FreeType Project', be they named as alpha, beta or final release.

'You' refers to the licensee, or person using the project, where

'using' is a generic term including compiling the project's source

code as well as linking it to form a 'program' or 'executable'.

This program is referred to as 'a program using the FreeType engine'.

This license applies to all files distributed in the original

FreeType Project, including all source code, binaries and

documentation, unless otherwise stated in the file in its

original, unmodified form as distributed in the original archive.

If you are unsure whether or not a particular file is covered by

this license, you must contact us to verify this.

The FreeType Project is copyright (C) 1996-2000 by David Turner,

Robert Wilhelm, and Werner Lemberg. All rights reserved except as

specified below.

THE FREETYPE PROJECT IS PROVIDED 'AS IS' WITHOUT WARRANTY OF ANY

KIND, EITHER EXPRESS OR IMPLIED, INCLUDING, BUT NOT LIMITED TO,

WARRANTIES OF MERCHANTABILITY AND FITNESS FOR A PARTICULAR

PURPOSE. IN NO EVENT WILL ANY OF THE AUTHORS OR COPYRIGHT HOLDERS

BE LIABLE FOR ANY DAMAGES CAUSED BY THE USE OR THE INABILITY TO

USE, OF THE FREETYPE PROJECT.

This license grants a worldwide, royalty-free, perpetual and

irrevocable right and license to use, execute, perform, compile,

display, copy, create derivative works of, distribute and

sublicense the FreeType Project (in both source and object code

forms) and derivative works thereof for any purpose; and to

authorize others to exercise some or all of the rights granted

herein, subject to the following conditions:

- o Redistribution of source code must retain

this license file

('FTL.TXT') unaltered; any additions, deletions or changes to

the original files must be clearly indicated in accompanying

documentation. The copyright notices of the unaltered,

original files must be preserved in all copies of source

files.

o Redistribution in binary form must provide a disclaimer that

states that the software is based in part of the work of the

FreeType Team, in the distribution documentation. We also

encourage you to put an URL to the FreeType web page in your

documentation, though this isn't mandatory.

These conditions apply to any software derived from or based on

the FreeType Project, not just the unmodified files. If you use

our work, you must acknowledge us. However, no fee need be paid

to us.

Neither the FreeType authors and contributors nor you shall use

the name of the other for commercial, advertising, or promotional

purposes without specific prior written permission.

We suggest, but do not require, that you use one or more of the

following phrases to refer to this software in your documentation

or advertising materials: 'FreeType Project', 'FreeType Engine',

'FreeType library', or 'FreeType Distribution'.

As you have not signed this license, you are not required to

accept it. However, as the FreeType Project is copyrighted

material, only this license, or another one contracted with the

authors, grants you the right to use, distribute, and modify it.

Therefore, by using, distributing, or modifying the FreeType

Project, you indicate that you understand and accept all the terms

of this license.

There are two mailing lists related to FreeType:

o freetype@nongnu.org

Discusses general use and applications of FreeType, as well as

future and wanted additions to the library and distribution.

If you are looking for support, start in this list if you

haven't found anything to help you in the documentation.

o freetype-devel@nongnu.org

Discusses bugs, as well as engine internals, design issues, specific licenses, porting, etc.

Our home page can be found at

<http://www.freetype.org>

--- end of FTL.TXT ---

LICENSE

MOZILLA PUBLIC

Version 1.1

1.0.1. "Commercial Use" means distribution or otherwise making the Covered Code available to a third party.

1.1. "Contributor" means each entity that creates or contributes to the creation of Modifications.

1.2. "Contributor Version" means the combination of the Original Code, prior Modifications used by a Contributor, and the Modifications made by that particular Contributor.

1.3. "Covered Code" means the Original Code or Modifications or the combination of the Original Code and Modifications, in each case including portions thereof.

1.4. "Electronic Distribution Mechanism" means a mechanism generally accepted in the software development community for the electronic transfer of data.

1.5. "Executable" means Covered Code in any form other than Source Code.

1.6. "Initial Developer" means the individual or entity identified as the Initial Developer in the Source Code notice required by Exhibit

A.

1.7. "Larger Work" means a work which combines Covered Code or portions thereof with code not governed by the terms of this License.

1.8. "License" means this document.

1.8.1. "Licensable" means having the right to grant, to the maximum extent possible, whether at the time of the initial grant or

subsequently acquired, any and all of the rights conveyed herein.

1.9. "Modifications" means any addition to or deletion from the substance or structure of either the Original Code or any previous

Modifications. When Covered Code is released as a series of files, a

Modification is:

A. Any addition to or deletion from the contents of a file

containing Original Code or previous Modifications.

B. Any new file that contains any part of the Original Code or previous Modifications.

1.10. "Original Code" means Source Code of computer software code

which is described in the Source Code notice required by Exhibit A as

Original Code, and which, at the time of its release under this

License is not already Covered Code governed by this License.

1.10.1. "Patent Claims" means any patent claim(s), now owned or

hereafter acquired, including without limitation, method, process,

and apparatus claims, in any patent Licensable by grantor.

1.11. "Source Code" means the preferred form of the Covered Code for

making modifications to it, including all modules it contains, plus

any associated interface definition files, scripts used to control

compilation and installation of an Executable, or source code

differential comparisons against either the Original Code or another

well known, available Covered Code of the Contributor's choice. The

Source Code can be in a compressed or archival form, provided the

appropriate decompression or de-archiving software is widely available

for no charge.

1.12. "You" (or "Your") means an individual or a legal entity

exercising rights under, and complying with all of the terms of, this

License or a future version of this License issued under Section 6.1.

For legal entities, "You" includes any entity which controls, is

controlled by, or is under common control with You. For purposes of

this definition, "control" means (a) the power, direct or indirect,

to cause the direction or management of such entity, whether by

contract or otherwise, or (b) ownership of more than fifty percent

(50%) of the outstanding shares or beneficial ownership of such

entity.

2.1. The Initial Developer Grant.

The Initial Developer hereby grants You a world-wide, royalty-free,

non-exclusive license, subject to third party intellectual property

claims:

(a) under intellectual property rights (other than patent or

trademark) Licensable by Initial Developer to use, reproduce,

modify, display, perform, sublicense and distribute the Original

Code (or portions thereof) with or without Modifications, and/or

as part of a Larger Work; and

(b) under Patents Claims infringed by the making, using or

selling of Original Code, to make, have made, use, practice,

sell, and offer for sale, and/or otherwise dispose of the

Original Code (or portions thereof).

(c) the licenses granted in this Section 2.1(a) and (b) are

effective on the date Initial Developer first distributes

Original Code under the terms of this License.

(d) Notwithstanding Section 2.1(b) above, no patent license is

granted: 1) for code that You delete from the Original Code; 2)

separate from the Original Code; or 3) for infringements caused

by: i) the modification of the Original Code or ii) the

combination of the Original Code with other software or devices.

2.2. Contributor Grant.

Subject to third party intellectual property claims, each Contributor

hereby grants You a world-wide, royalty-free, non-exclusive license

(a) under intellectual property rights (other than patent or

trademark) Licensable by Contributor, to use, reproduce, modify,

display, perform, sublicense and distribute the Modifications

created by such Contributor (or portions thereof) either on an

unmodified basis, with other Modifications, as Covered Code

and/or as part of a Larger Work; and

(b) under Patent Claims infringed by the making, using, or

selling of Modifications made by that Contributor either alone and/or in combination with its Contributor Version (or portions of such combination), to make, use, sell, offer for sale, have made, and/or otherwise dispose of: 1) Modifications made by that Contributor (or portions thereof); and 2) the combination of Modifications made by that Contributor with its Contributor Version (or portions of such combination).

(c) the licenses granted in Sections 2.2(a) and 2.2(b) are effective on the date Contributor first makes Commercial Use of the Covered Code.

(d) Notwithstanding Section 2.2(b) above, no patent license is granted: 1) for any code that Contributor has deleted from the Contributor Version; 2) separate from the Contributor Version; 3) for infringements caused by: i) third party modifications of Contributor Version or ii) the combination of Modifications made by that Contributor with other software (except as part of the Contributor Version) or other devices; or 4) under Patent Claims infringed by Covered Code in the absence of Modifications made by that Contributor.

3.1. Application of License.

The Modifications which You create or to which You contribute are governed by the terms of this License, including without limitation Section 2.2. The Source Code version of Covered Code may be distributed only under the terms of this License

or a future version of this License released under Section 6.1, and You must include a copy of this License with every copy of the Source Code You distribute. You may not offer or impose any terms on any Source Code version that alters or restricts the applicable version of this License or the recipients' rights hereunder. However, You may include an additional document offering the additional rights described in Section 3.5.

3.2. Availability of Source Code.

Any Modification which You create or to which You contribute must be made available in Source Code form under the terms of this License either on the same media as an Executable version or via an accepted Electronic Distribution Mechanism to anyone to whom you made an Executable version available; and if made available via Electronic Distribution Mechanism, must remain available for at least twelve (12) months after the date it initially became available, or at least six (6) months after a subsequent version of that particular Modification has been made available to such recipients. You are responsible for ensuring that the Source Code version remains available even if the Electronic Distribution Mechanism is maintained by a third party.

3.3. Description of Modifications.

You must cause all Covered Code to which You contribute to contain a file documenting the changes You made to create that Covered Code and the date of any change. You must include a prominent statement that the Modification is derived, directly or indirectly, from Original

Code provided by the Initial Developer and including the name of the

Initial Developer in (a) the Source Code, and (b) in any notice in an

Executable version or related documentation in which You describe the

origin or ownership of the Covered Code.

3.4. Intellectual Property Matters

(a) Third Party Claims.

If Contributor has knowledge that a license under a third party's

intellectual property rights is required to exercise the rights

granted by such Contributor under Sections 2.1 or 2.2,

Contributor must include a text file with the Source Code

distribution titled "LEGAL" which describes the claim and the

party making the claim in sufficient detail that a recipient will

know whom to contact. If Contributor obtains such knowledge after

the Modification is made available as described in Section 3.2,

Contributor shall promptly modify the LEGAL file in all copies

Contributor makes available thereafter and shall take other steps

(such as notifying appropriate mailing lists or newsgroups)

reasonably calculated to inform those who received the Covered

Code that new knowledge has been obtained.

(b) Contributor APIs.

If Contributor's Modifications include an application programming

interface and Contributor has knowledge of patent licenses which

are reasonably necessary to implement that API, Contributor must

also include this information in the LEGAL file.

(c) Representations.

Contributor represents that, except as disclosed pursuant to

Section 3.4(a) above, Contributor believes that Contributor's

Modifications are Contributor's original creation(s) and/or

Contributor has sufficient rights to grant the rights conveyed by

this License.

3.5. Required Notices.

You must duplicate the notice in Exhibit A in each file of the Source

Code. If it is not possible to put such notice in a particular Source

Code file due to its structure, then You must include such notice in a

location (such as a relevant directory) where a user would be likely

to look for such a notice. If You created one or more Modification(s)

You may add your name as a Contributor to the notice described in

Exhibit A. You must also duplicate this License in any documentation

for the Source Code where You describe recipients' rights or ownership

rights relating to Covered Code. You may choose to offer, and to

charge a fee for, warranty, support, indemnity or liability

obligations to one or more recipients of Covered Code. However, You

may do so only on Your own behalf, and not on behalf of the Initial

Developer or any Contributor. You must make it absolutely clear than

any such warranty, support, indemnity or liability obligation is

offered by You alone, and You hereby agree to indemnify the Initial

Developer and every Contributor for any liability incurred by the

Initial Developer or such Contributor as a result of warranty,

support, indemnity or liability terms You offer.

3.6. Distribution of Executable Versions.

You may distribute Covered Code in Executable form only if the requirements of Section 3.1-3.5 have been met for that Covered Code, and if You include a notice stating that the Source Code version of the Covered Code is available under the terms of this License, including a description of how and where You have fulfilled the obligations of Section 3.2. The notice must be conspicuously included in any notice in an Executable version, related documentation or collateral in which You describe recipients' rights relating to the Covered Code. You may distribute the Executable version of Covered Code or ownership rights under a license of Your choice, which may contain terms different from this License, provided that You are in compliance with the terms of this License and that the license for the Executable version does not attempt to limit or alter the recipient's rights in the Source Code version from the rights set forth in this License. If You distribute the Executable version under a different license You must make it absolutely clear that any terms which differ from this License are offered by You alone, not by the Initial Developer or any Contributor. You hereby agree to indemnify the Initial Developer and every Contributor for any liability incurred by the Initial Developer or such Contributor as a result of any such terms You offer.

3.7. Larger Works.

You may create a Larger Work by combining Covered Code with other code not governed by the terms of this License and distribute the Larger Work as a single product. In such a case, You

must make sure the

requirements of this License are fulfilled for the Covered Code.

If it is impossible for You to comply with any of the terms of this

License with respect to some or all of the Covered Code due to

statute, judicial order, or regulation then You must: (a) comply with

the terms of this License to the maximum extent possible; and (b)

describe the limitations and the code they affect. Such description

must be included in the LEGAL file described in Section 3.4 and must

be included with all distributions of the Source Code. Except to the

extent prohibited by statute or regulation, such description must be

sufficiently detailed for a recipient of ordinary skill to be able to

understand it.

This License applies to code to which the Initial Developer has

attached the notice in Exhibit A and to related Covered Code.

6.1. New Versions.

Netscape Communications Corporation ("Netscape") may publish revised

and/or new versions of the License from time to time. Each version

will be given a distinguishing version number.

6.2. Effect of New Versions.

Once Covered Code has been published under a particular version of the

License, You may always continue to use it under the terms of that

version. You may also choose to use such Covered Code under the terms

of any subsequent version of the License

published by Netscape. No one

other than Netscape has the right to modify the terms applicable to

Covered Code created under this License.

6.3. Derivative Works.

If You create or use a modified version of this License (which you may

only do in order to apply it to code which is not already Covered Code

governed by this License), You must (a) rename Your license so that

the phrases "Mozilla", "MOZILLAPL", "MOZPL", "Netscape",

"MPL", "NPL" or any confusingly similar phrase do not appear in your

license (except to note that your license differs from this License)

and (b) otherwise make it clear that Your version of the license

contains terms which differ from the Mozilla Public License and

Netscape Public License. (Filling in the name of the Initial

Developer, Original Code or Contributor in the notice described in

Exhibit A shall not of themselves be deemed to be modifications of

this License.)

COVERED CODE IS PROVIDED UNDER THIS LICENSE ON AN "AS IS" BASIS,

WITHOUT WARRANTY OF ANY KIND, EITHER EXPRESSED OR IMPLIED, INCLUDING,

WITHOUT LIMITATION, WARRANTIES THAT THE COVERED CODE IS FREE OF

DEFECTS, MERCHANTABILITY, FIT FOR A PARTICULAR PURPOSE OR NON-INFRINGEMENT.

THE ENTIRE RISK AS TO THE QUALITY AND PERFORMANCE OF THE COVERED CODE

IS WITH YOU. SHOULD ANY COVERED CODE PROVE DEFECTIVE IN ANY RESPECT,

YOU (NOT THE INITIAL DEVELOPER OR ANY OTHER CONTRIBUTOR) ASSUME THE

COST OF ANY NECESSARY SERVICING, REPAIR OR CORRECTION. THIS DISCLAIMER

OF WARRANTY CONSTITUTES AN ESSENTIAL

PART OF THIS LICENSE. NO USE OF

ANY COVERED CODE IS AUTHORIZED HEREUNDER EXCEPT UNDER THIS DISCLAIMER.

8.1. This License and the rights granted hereunder will terminate

automatically if You fail to comply with terms herein and fail to cure

such breach within 30 days of becoming aware of the breach. All

sublicenses to the Covered Code which are properly granted shall

survive any termination of this License. Provisions which, by their

nature, must remain in effect beyond the termination of this License

shall survive.

8.2. If You initiate litigation by asserting a patent infringement

claim (excluding declaratory judgment actions) against Initial Developer

or a Contributor (the Initial Developer or Contributor against whom

You file such action is referred to as "Participant") alleging that:

(a) such Participant's Contributor Version directly or indirectly

infringes any patent, then any and all rights granted by such

Participant to You under Sections 2.1 and/or 2.2 of this License

shall, upon 60 days notice from Participant terminate prospectively,

unless if within 60 days after receipt of notice You either: (i)

agree in writing to pay Participant a mutually agreeable reasonable

royalty for Your past and future use of Modifications made by such

Participant, or (ii) withdraw Your litigation claim with respect to

the Contributor Version against such Participant. If within 60 days

of notice, a reasonable royalty and payment arrangement are not

mutually agreed upon in writing by the parties or the litigation claim

is not withdrawn, the rights granted by Participant to You under

Sections 2.1 and/or 2.2 automatically terminate at the expiration of

the 60 day notice period specified above.

(b) any software, hardware, or device, other than such Participant's

Contributor Version, directly or indirectly infringes any patent, then

any rights granted to You by such Participant under Sections 2.1(b)

and 2.2(b) are revoked effective as of the date You first made, used,

sold, distributed, or had made, Modifications made by that

Participant.

8.3. If You assert a patent infringement claim against Participant

alleging that such Participant's Contributor Version directly or

indirectly infringes any patent where such claim is resolved (such as

by license or settlement) prior to the initiation of patent

infringement litigation, then the reasonable value of the licenses

granted by such Participant under Sections 2.1 or 2.2 shall be taken

into account in determining the amount or value of any payment or

license.

8.4. In the event of termination under Sections 8.1 or 8.2 above,

all end user license agreements (excluding distributors and resellers)

which have been validly granted by You or any distributor hereunder

prior to termination shall survive termination.

UNDER NO CIRCUMSTANCES AND UNDER NO LEGAL THEORY, WHETHER TORT

(INCLUDING NEGLIGENCE), CONTRACT, OR OTHERWISE, SHALL YOU, THE INITIAL

DEVELOPER, ANY OTHER CONTRIBUTOR, OR ANY DISTRIBUTOR OF COVERED CODE,

OR ANY SUPPLIER OF ANY OF SUCH PARTIES, BE LIABLE TO ANY PERSON FOR

ANY INDIRECT, SPECIAL, INCIDENTAL, OR CONSEQUENTIAL DAMAGES OF ANY

CHARACTER INCLUDING, WITHOUT LIMITATION, DAMAGES FOR LOSS OF GOODWILL,

WORK STOPPAGE, COMPUTER FAILURE OR MALFUNCTION, OR ANY AND ALL OTHER

COMMERCIAL DAMAGES OR LOSSES, EVEN IF SUCH PARTY SHALL HAVE BEEN

INFORMED OF THE POSSIBILITY OF SUCH DAMAGES. THIS LIMITATION OF

LIABILITY SHALL NOT APPLY TO LIABILITY FOR DEATH OR PERSONAL INJURY

RESULTING FROM SUCH PARTY'S NEGLIGENCE TO THE EXTENT APPLICABLE LAW

PROHIBITS SUCH LIMITATION. SOME JURISDICTIONS DO NOT ALLOW THE

EXCLUSION OR LIMITATION OF INCIDENTAL OR CONSEQUENTIAL DAMAGES, SO

THIS EXCLUSION AND LIMITATION MAY NOT APPLY TO YOU.

The Covered Code is a "commercial item," as that term is defined in

48 C.F.R. 2.101 (Oct. 1995), consisting of "commercial computer

software" and "commercial computer software documentation," as such

terms are used in 48 C.F.R. 12.212 (Sept. 1995). Consistent with 48

C.F.R. 12.212 and 48 C.F.R. 227.7202-1 through 227.7202-4 (June 1995),

all U.S. Government End Users acquire Covered Code with only those

rights set forth herein.

This License represents the complete agreement concerning subject

matter hereof. If any provision of this License is held to be

unenforceable, such provision shall be

reformed only to the extent

necessary to make it enforceable. This License shall be governed by

California law provisions (except to the extent applicable law, if

any, provides otherwise), excluding its conflict-of-law provisions.

With respect to disputes in which at least one party is a citizen of,

or an entity chartered or registered to do business in the United

States of America, any litigation relating to this License shall be

subject to the jurisdiction of the Federal Courts of the Northern

District of California, with venue lying in Santa Clara County,

California, with the losing party responsible for costs, including

without limitation, court costs and reasonable attorneys' fees and

expenses. The application of the United Nations Convention on

Contracts for the International Sale of Goods is expressly excluded.

Any law or regulation which provides that the language of a contract

shall be construed against the drafter shall not apply to this

License.

As between Initial Developer and the Contributors, each party is

responsible for claims and damages arising, directly or indirectly,

out of its utilization of rights under this License and You agree to

work with Initial Developer and Contributors to distribute such

responsibility on an equitable basis. Nothing herein is intended or

shall be deemed to constitute any admission of liability.

Initial Developer may designate portions of the Covered Code as

"Multiple-Licensed". "Multiple-Licensed" means that the Initial

Developer permits you to utilize portions of the Covered Code under

Your choice of the NPL or the alternative licenses, if any, specified

by the Initial Developer in the file described in Exhibit A.

EXHIBIT A -Mozilla Public License.

"The contents of this file are subject to the Mozilla Public License

Version 1.1 (the "License"); you may not use this file except in

compliance with the License. You may obtain a copy of the License at

<http://www.mozilla.org/MPL/>

Software distributed under the License is distributed on an "AS IS"

basis, WITHOUT WARRANTY OF ANY KIND, either express or implied. See the

License for the specific language governing rights and limitations

under the License.

The Original Code is

The Initial Developer of the Original Code is

Portions created by _____ are Copyright (C) _____

----- All Rights Reserved.

Contributor(s):

Alternatively, the contents of this file may be used under the terms

of the _____ license (the "[_____] License"), in which case the

provisions of [_____] License are applicable instead of those

above. If you wish to allow use of your version of this file only

under the terms of the [____] License and not to allow others to use

your version of this file under the MPL, indicate your decision by

deleting the provisions above and replace them with the notice and

other provisions required by the [___] License. If you do not delete

the provisions above, a recipient may use your version of this file

under either the MPL or the [___] License."

[NOTE: The text of this Exhibit A may differ slightly from the text of

the notices in the Source Code files of the Original Code. You should

use the text of this Exhibit A rather than the text found in the



Original Code Source Code for Your Modifications.]

22.5

Meddelelser

Du kan modtage en meddelelse på ny TV-software, der er klar til download, eller andre softwarerelaterede problemer.

Sådan læser du disse meddelelser...

- 1 - Tryk på , vælg **Alle indstillinger**, og tryk på **OK**.
- 2 - Vælg **Opdater software > Meddelelser**.
- 3 - Hvis der er en meddelelse, kan du læse den eller vælge en af de tilgængelige meddelelser.
- 4 - Tryk om nødvendigt på  (venstre) gentagne gange for at lukke menuen.

Specifikationer

Miljø

Produktoplysninger

32PFS6402

- Energieffektivitetsklasse: A
- Synlig skærmstørrelse: 80 cm / 32 tommer
- Strømforbrug når tændt (W): 34 W
- Årligt energiforbrug (kWh) *: 50 kWh
- Strømforbrug i standby (W) **: 0,30 W
- Skærmopløsning (pixel): 1920 x 1080p

43PUS64x2

- Energieffektivitetsklasse: A
- Synlig skærmstørrelse: 108 cm / 43 tommer
- Strømforbrug når tændt (W): 67 W
- Årligt energiforbrug (kWh) *: 98 kWh
- Strømforbrug i standby (W) **: 0,30 W
- Skærmopløsning (pixel): 3840 x 2160p

49PUS64x2

- Energieffektivitetsklasse: A
- Synlig skærmstørrelse: 123 cm / 49 tommer
- Strømforbrug når tændt (W): 87 W
- Årligt energiforbrug (kWh) *: 127 kWh
- Strømforbrug i standby (W) **: 0,30 W
- Skærmopløsning (pixel): 3840 x 2160p

55PUS64x2

- Energieffektivitetsklasse: A
- Synlig skærmstørrelse: 139 cm / 55 tommer
- Strømforbrug når tændt (W): 91 W
- Årligt energiforbrug (kWh) *: 133 kWh
- Strømforbrug i standby (W) **: 0,30 W
- Skærmopløsning (pixel): 3840 x 2160p

* Energiforbrug i kWh pr. år er baseret på strømforbruget for et TV, der er tændt 4 timer om dagen i 365 dage. Det faktiske energiforbrug afhænger af, hvordan TV'et anvendes.

** Når TV'et er slukket med fjernbetjeningen, og ingen funktioner er aktive.

Bortskaffelse

Bortskaffelse af udtjente produkter og batterier

Dit produkt er udviklet og fremstillet i materialer og komponenter af høj kvalitet, som kan genbruges.



Når et produkt er forsynet med dette symbol med en overkrydset affaldsspand på hjul, betyder det, at produktet er omfattet af EU-direktiv 2012/19/EU.



Forhør dig på den lokale genbrugsstation for elektriske og elektroniske produkter.

Dine gamle produkter skal bortskaffes i overensstemmelse med den lokale lovgivning og ikke sammen med almindeligt husholdningsaffald. Korrekt bortskaffelse af udtjente produkter er med til at forhindre negativ påvirkning af miljø og mennesker.

Dit produkt indeholder batterier, som er omfattet af EU-direktivet 2006/66/EC, og som ikke må bortskaffes sammen med almindeligt husholdningsaffald.



Undersøg lokale regulativer vedr. separat indsamling af batterier, eftersom korrekt bortskaffelse af batterier er med til at forhindre negativ påvirkning af miljø og mennesker.

Strøm

Produktspecifikationerne kan ændres uden varsel. Du kan finde flere oplysninger om produktet på www.philips.com/support

Strøm

- Strømstik: AC 220-240 V +/-10 %
- Omgivende temperatur : 5°C til 35°C
- Strømbesparende funktioner : Eco-tilstand, Slukning af billede (ved radiolytning), Timer med automatisk slukning, Eco-indstillingsmenu.

Du kan finde oplysninger om strømforbrug i afsnittet **Produktoplysninger**.

Effekten, der er anført på produktets mærkat, er strømforbruget ved normal anvendelse i hjemmet (IEC 62087 Ed.2). Den maksimale effekt, der står i parentes, anvendes til elektrisk sikkerhed (IEC 60065 Ed. 7.2).

23.3

Operativsystem

Android-operativsystem:

Android Marshmallow 6.0

23.4

Modtagelse

- Antenneindgang: 75 ohm koaksial (IEC75)
 - Tunerbånd: Hyperband, S-kanal, UHF, VHF
 - DVB: DVB-T2 (understøtter HEVC), DVB-C (kabel) QAM
 - Analog videoafspilning: SECAM, PAL
 - Digital videoafspilning: MPEG2 SD/HD (ISO/IEC 13818-2), MPEG4 SD/HD (ISO/IEC 14496-10)
 - Digital lydafspilning (ISO/IEC 13818-3)
 - Satellit-antenneindgang: 75 ohm F-type
 - Indgangsfrekvensområde : 950 til 2150 MHz
 - Inputniveauområde : 25 til 65 dBm
 - DVB-S/S2 QPSK, symbolhastighed 2 til 45 mio. symboler, SCPC og MCPC
 - LNB: DiSEqC 1.0, 1 til 4 LNB'er understøttes, valg af polaritet 14/18 V, båndvalg 22 kHz, tonespidstilstand, LNB-strømstyrke 300 mA maks.
-

23.5

Skærmtype

Diagonal skærmstørrelse

- 43PUS6432: 108 cm / 43 tommer
- 49PUS6432: 123 cm / 49 tommer
- 55PUS6432: 139 cm / 55 tommer

Skærmopløsning

- 3840 x 2160p
-

23.6

Skærmens indgangsopløsning

Videoformater

Opløsning - opdateringshastighed

- 480i - 60 Hz
- 480p - 60 Hz
- 576i - 50 Hz
- 576p - 50 Hz
- 720p - 50 Hz, 60 Hz
- 1080i - 50 Hz, 60 Hz
- 1080p - 24 Hz, 25 Hz, 30 Hz
- 2160p - 24 Hz, 25 Hz, 30 Hz, 50 Hz, 60 Hz

Computer-formater

Opløsninger (blandt andet)

- 640 x 480p - 60 Hz
 - 800 x 600p - 60 Hz
 - 1024 x 768p - 60 Hz
 - 1280 x 768p - 60 Hz
 - 1360 x 765p - 60 Hz
 - 1360 x 768p - 60 Hz
 - 1280 x 1024p - 60 Hz
 - 1920 x 1080p - 60 Hz
 - 3840 x 2160p - 24 Hz, 25 Hz, 30 Hz, 50 Hz, 60 Hz
-

23.7

Dimensioner og vægt

32PFS6402

• Uden TV-stander:

Bredde 726,5 mm – Højde 438,7 mm – Dybde 76,8 mm – Vægt ±5,63 kg

• Med TV-stander:

Bredde 726,5 mm – Højde 483,3 mm – Dybde 168,7 mm – Vægt ±5,89 kg

43PUS64x2

• Uden TV-stander:

Bredde 968,2 mm – Højde 575,7 mm – Dybde 76,8 mm – Vægt ±9,38 kg

• Med TV-stander:

Bredde 968,2 mm – Højde 623,3 mm – Dybde 204,2 mm – Vægt ±9,69 kg

49PUS64x2

• Uden TV-stander:

Bredde 1099,2 mm – Højde 645,3 mm – Dybde 78,6 mm – Vægt ±11,01 kg

• Med TV-stander:

Bredde 1099,2 mm – Højde 699,7 mm – Dybde 213,2 mm – Vægt ±11,31 kg

55PUS64x2

• Uden TV-stander:

Bredde 1239,2 mm – Højde 724,7 mm – Dybde 84,8 mm – Vægt ±16 kg

• Med TV-stander:

Bredde 1239,2 mm – Højde 779,5 mm – Dybde 231,7 mm – Vægt ±16,3 kg

23.8

Tilslutningsmuligheder

TV'ets sider

- HDMI 3-indgang – ARC
- HDMI 4-indgang - MHL - ARC
- USB 2 - USB 2.0
- USB 3 - USB 3.0 (blå)
- 1x fælles interfacestik: CI+/CAM
- Hovedtelefoner - 3,5 mm stereo-mini-jackstik

Bagpå TV'et

- Lydindgang (DVI til HDMI) - 3,5 mm stereo-mini-

jackstik

- SCART: Audio V/H, CVBS-indgang, RGB
- YPbPr : Y Pb Pr, Audio V/H

I bunden af TV'et

- HDMI 1-indgang – HDCP 2.2
- HDMI 2-indgang – HDCP 2.2
- USB 1 – USB 2.0
- Lydudgang - optisk Toslink
- LAN-netværk - RJ45
- Antenne (75 ohm)
- Satellittuner

Profile @ L5.1.

– H.265 (HEVC) understøttes op til Main / Main 10 Profile op til niveau 5.1

– VC-1 understøttes op til Advanced Profile @ L3.

Understøttet medieserversoftware (DMS)

- Du kan bruge enhver DLNA-V1.5-certificeret medieserversoftware (DMS-klasse).
- Du kan bruge Philips TV Remote App (iOS og Android) på mobile enheder.

Ydeevnen kan variere afhængigt af den mobile enheds kapacitet og den anvendte software.

23.9

Lyd

- wOOx
- HD-stereo
- Udgangseffekt (RMS): 20 W
- Dolby Digital Plus®
- DTS Premium Sound™

23.10

Multimedie

Tilslutninger

- USB 2.0/USB 3.0
- Ethernet LAN RJ-45
- Wi-Fi 802.11a/b/g/n (indbygget)
- BT2.1 med EDR og BT4.0 med BLE

Understøttede USB-filsystemer

- FAT 16, FAT 32, NTFS

Afspilningsformater

- Beholdere: 3GP, AVCHD, AVI, MPEG-PS, MPEG-TS, MPEG-4, Matroska (MKV), Quicktime (MOV, M4V, M4A), Windows Media (ASF/WMV/WMA)
- Videocodec: MPEG-1, MPEG-2, MPEG-4 Part 2, MPEG-4 Part 10 AVC (H264), H.265 (HEVC), VC-1, WMV9
- Lydcodec: AAC, HE-AAC (v1/v2), AMR-NB, Dolby Digital, Dolby Digital Plus, DTS Premium Sound™, MPEG-1/2/2.5 Layer I/II/III (omfatter MP3), WMA (v2 til v9.2), WMA Pro (v9/v10)
- Undertekster:
 - Formater: SAMI, SubRip (SRT), SubViewer (SUB), MicroDVD (TXT), mplayer2 (TXT), TMPlayer (TXT)
 - Tegnkodninger: UTF-8, Centraleuropa og Østeuropa (Windows-1250), kyrillisk (Windows-1251), græsk (Windows-1253), tyrkisk (Windows-1254), Vesteuropa (Windows-1252)
- Billedcodecs: JPEG, PNG, BMP
- Begrænsninger:
 - Den maksimale understøttede totale bithastighed for en mediefil er 30 Mbps.
 - Den maksimale understøttede totale videobithastighed for en mediefil er 20 Mbps.
 - MPEG-4 AVC (H.264) understøttes op til High

Hjælp og support

24.1

Registrer dit TV

Registrer dit TV, og få glæde af flere fordele, herunder fuld support (herunder downloads), adgang til særlige oplysninger om nye produkter, særtilbud og -rabatter, mulighed for at vinde præmier og deltage i særlige undersøgelser om nye udgaver.

Gå til www.philips.com/welcome

24.2

Brug af Hjælp

Dette TV indeholder skærmhjælp .

Åbn Hjælp

1 - Tryk på  HOME.

2 - Vælg Indstillinger > Hjælp > Brugervejledning.

Vælg **Bog** for at læse Hjælp som en bog.

Vælg **Søgeord** for at søge efter et søgeord.

Du kan også åbne  **Hjælp** i Startmenuen eller TV-menuen.

Luk hjælpen, før du udfører hjælpeinstruktionerne.

I forbindelse med visse aktiviteter, f.eks. tekst (tekst-TV), har farvetasterne specifikke funktioner og kan ikke åbne Hjælp.

TV-hjælp på din tablet, smartphone eller computer

For at udføre udvidede anvisningssekvenser på en nemmere måde, kan du downloade TV-Hjælp i PDF-format, der kan læses på din smartphone, tablet eller computer. Du kan også printe den relevante Hjælp-side fra computeren.

Du kan downloade Hjælp (brugervejledningen)

fra www.philips.com/support

24.3

Fejlfinding

Tænd og fjernbetjening

TV'et tænder ikke

- Tag strømkablet ud af stikkontakten. Vent et minut, og sæt det derefter i igen.
- Sørg for, at strømledningen sidder ordentligt i stikket.

Knirkende lyd ved tænd og sluk

Når du tænder, slukker eller sætter TV'et på standby, kan du høre en knirkende lyd fra TV-kabinetet. Den

knirkende lyd forårsages af normal udvidelse og sammentrækning af TV'et, når det køler af og varmer op. Dette påvirker ikke ydeevnen.

TV'et reagerer ikke, når jeg anvender fjernbetjeningen.

TV'et bruger noget tid på at starte op. I det tidsrum reagerer TV'et ikke på fjernbetjeningen eller TV-betjeningsknapperne. Dette er normalt. Hvis TV'et fortsætter med ikke at reagere på fjernbetjeningen, kan du kontrollere, om fjernbetjeningen virker ved hjælp af et mobiltelefonkamera. Sæt telefonen i kamera tilstand og lad fjernbetjeningen pege mod kameraobjektivet. Hvis du trykker på en vilkårlig tast på fjernbetjeningen, og du ser den infrarøde LED flimre gennem kameraet, så virker fjernbetjeningen. TV'et skal kontrolleres. Hvis du ikke ser en flimren, kan fjernbetjeningen være i stykker, eller dens batterier er løbet tør for strøm. Denne metode at kontrollere fjernbetjeningen på er ikke mulig med fjernbetjening, der er parret trådløst med TV'et.

TV'et vender tilbage til standby, efter det har vist Philips-opstartsskærbilledet

Når TV'et har været frakoblet strømmen og tilsluttes strømforsyningen igen i standbytilstand, vises opstartsskærbilledet, hvorefter TV'et vender tilbage til standbytilstand. Dette er normalt. Tryk på  på fjernbetjeningen eller på TV'et for at tænde TV'et fra standbytilstand igen.

Standby-lyset bliver ved med at blinke

Tag strømkablet ud af stikkontakten. Vent i 5 minutter, før du tilslutter strømkablet igen. Hvis TV'et bliver ved med at blinke, kontaktes Philips TV Consumer Care.

Kanaler

Der blev ikke fundet nogen digitale kanaler under installationen

Se de tekniske specifikationer for at sikre dig, at TV'et understøtter DVB-T eller DVB-C i dit land.

Sørg for, at alle kabler er tilsluttet korrekt, samt at der er valgt det rigtige netværk.

Allerede installerede kanaler fremgår ikke af kanallisten

Sørg for, at den rigtige kanalliste er valgt.

DVB-T2 HEVC-kanal

Se de tekniske specifikationer for at sikre dig, at TV'et understøtter DVB-T2 HEVC i dit land, og geninstaller DVB-T-kanalen.

Billede

Intet billede/forvrænget billede

- Sørg for, at antennen er tilsluttet korrekt til TV'et.
- Sørg for, at den korrekte enhed er valgt som visningskilde.
- Sørg for, at den eksterne enhed eller kilde er korrekt tilsluttet.

Lyd, men intet billede

- Sørg for, at billedindstillingerne er korrekte.

Dårlig antennemodtagelse

- Sørg for, at antennen er tilsluttet korrekt til TV'et.
- Højttalere, ikke-jordede lydenheder, neonlys, høje bygninger og andre store genstande kan have indvirkning på modtagekvaliteten. Prøv om muligt at forbedre modtagekvaliteten ved at ændre antenneretningen eller flytte enheder væk fra TV'et.
- Hvis modtagelsen kun er dårlig for en enkelt kanal, kan du forsøge at finindstille den pågældende kanal.

Dårligt billede fra en enhed

- Sørg for, at enheden er korrekt tilsluttet.
- Sørg for, at billedindstillingerne er korrekte.

Billedindstillinger ændrer sig efter et stykke tid

Sørg for, at **Placering** er indstillet til **Hjem**. Du kan ændre og gemme indstillinger i denne tilstand.

Der kommer et marketingbanner frem

Sørg for, at **Placering** er indstillet til **Hjem**.

Billedet passer ikke til skærmen

Skift til et andet billedformat.

Billedformatet ændrer sig hele tiden med forskellige kanaler

Vælg et billedformat, der ikke er automatisk.

Billedpositionen er ikke korrekt

Billedsignaler fra nogle enheder passer ikke helt korrekt til skærmen. Kontroller den tilsluttede enheds signaludgang.

Computerbilledet er ikke stabilt

Sørg for, at pc'en kører med den understøttede opløsning og opdateringshastighed.

Lyd

Ingen lyd eller dårlig lyd kvalitet

Hvis der ikke registreres noget lydsignal, deaktiverer TV'et automatisk lyd gengivelsen – dette indikerer ikke nogen funktionsfejl.

- Kontroller, at lydindstillingerne er indstillet korrekt.
- Sørg for, at alle kabler er korrekt tilsluttet.
- Sørg for, at lyden ikke er slået fra eller indstillet til nul.

- Sørg for, at TV-lydudgangen er sluttet til lydindgangen på den hjemmebiografenheden. Der bør komme lyd fra HTS-højttalere.
- Nogle enheder kræver muligvis, at du aktiverer HDMI-lydudgangen manuelt. Hvis HDMI-lyden allerede er aktiveret, men du stadig ikke kan høre lyden, så prøv at ændre enhedens digitale lydformat til PCM (Pulse Code Modulation). Se anvisningerne i din enheds medfølgende dokumentation.

HDMI og USB

HDMI

- Vær opmærksom på, at understøttelse af HDCP (High-bandwidth Digital Content Protection) kan forsinke TV'ets gengivelse af indhold fra en HDMI-enhed.
- Hvis TV'et ikke genkender HDMI-enheden, og der ikke vises noget billede, skal du skifte kilde fra en enhed til en anden og tilbage igen.
- Hvis billedet og lyden fra en enhed tilsluttet **HDMI 1** eller **HDMI 2** er forvrænget, skal du tilslutte enheden til **HDMI 3** eller **HDMI 4** på dette TV.
- Hvis billedet og lyden fra en enhed, der er tilsluttet HDMI, er forvrænget, skal du kontrollere, om en anden **HDMI Ultra HD**-indstilling kan løse problemet. Du kan finde flere oplysninger i **Hjælp** ved at vælge **Søgeord** og finde **HDMI Ultra HD**.
- Hvis der forekommer periodiske lydforstyrrelser, skal du sørge for, at udgangsindstillingerne fra HDMI-enheden er korrekte.
- Hvis du benytter en HDMI-til-DVI-adapter eller et HDMI-til-DVI-kabel, skal du sørge for, at der er tilsluttet et ekstra lydkabel til **AUDIO IN** (kun mini-jackstik), hvis dette er tilgængeligt.

HDMI EasyLink virker ikke

- Sørg for, at dine HDMI-enheder er HDMI-CEC-kompatible. EasyLink-funktioner virker kun på enheder, der er HDMI-CEC-kompatible.

Der vises intet lydstyrkeikon

- Når en HDMI-CEC-lydenhed er tilsluttet og du bruger TV'ets fjernbetjening til at justere lydstyrken fra enheden, er dette normalt.

Fotos, videoer og musik fra en USB-enhed vises ikke

- Sørg for, at USB-lagringsenheden er indstillet til kompatibel med masselagringsenhed som beskrevet i dokumentationen til lagringsenheden.
- Sørg for, at USB-lagringsenheden er kompatibel med TV'et.
- Sørg for, at lyd- og billedfilformater understøttes af TV'et.

Hakkende afspilning af USB-filer

- USB-enhedens overførselsydeevne begrænser muligvis overførselshastigheden til TV'et, hvilket fører til dårlig afspilning.

Trådløst netværk

Wi-Fi-netværk blev ikke fundet eller er forvrænget.

- Mikrobølgeovne, DECT-telefoner eller andre Wi-Fi 802.11b/g/n-enheder kan forstyrre et trådløst netværk.
- Vi anbefaler brug af frekvensen 5 GHz (802.11ac) på din router, når dit TV er placeret i nærheden af mange andre trådløse routere (lejligheder, osv.).
- Kontroller, at firewalls i dit netværk tillader adgang for den trådløse TV-forbindelse.
- For at sikre nem installation af det trådløse netværk skal du undlade at skjule navnet på din router ved at slå SSID-udsendelse fra.
- Hvis det trådløse netværk i dit hjem ikke fungerer korrekt, kan du bruge kablet netværksinstallation.

Wi-Fi-netværksforbindelse er langsom

- Brug en internetforbindelse med høj hastighed (bredbånd) til din router.
- Begræns mængden af enheder, der bruger den samme router.
- Se brugervejledningen til den trådløse router for at få oplysninger om indendørs rækkevidde, overførselshastighed og andre faktorer, der påvirker signalkvaliteten.

DHCP

- Hvis forbindelsen mislykkes, kan du kontrollere routerens DHCP-indstilling (Dynamic Host Configuration). DHCP skal være sat på Til.

Bluetooth

Kan ikke parre

- Sørg for, at enheden er i parringstilstand. Læs brugervejledningen til enheden.
- Placer routeren og den trådløse højttaler så tæt på TV'et som muligt.
- Steder med en stor mængde trådløs aktivitet - lejligheder med mange trådløse routere - kan hæmme den trådløse forbindelse.
- Forsøg på at parre flere enheder med TV'et på samme tid kan muligvis ikke lade sig gøre.

Bluetooth-forbindelsen blev afbrudt

- Placer altid den trådløse højttaler inden for en afstand på 5 meter fra TV'et.

Bluetooth lyd- og videosynkronisering

- Før du køber en trådløs Bluetooth-højttaler, skal du orientere dig om kvaliteten af dens lyd- og videosynkronisering, hvilket kaldes "lip sync". Ikke alle Bluetooth-enheder udfører dette korrekt. Spørg din forhandler til råds.





Internettet

Internettet fungerer ikke

- Hvis forbindelsen til routeren er i orden, skal du kontrollere routerens forbindelse til internettet.

Forkert sprog i menuerne

Skift sproget tilbage til dit eget sprog.

- 1 - Tryk på .
- 2 - Vælg ikonet  (Indstillinger), og tryk på **OK**.
- 3 - Tryk 5 gange på  (ned).
- 4 - Tryk 3 gange på  (højre), vælg sprog og tryk på **OK**.
- 5 - Tryk på  **BACK** for at lukke menuen.

24.4

Onlinehjælp

Du kan finde løsninger på problemer, der vedrører dit Philips TV, ved at åbne vores onlinesupport. Du kan vælge sprog og indtaste produktets modelnummer.

Gå til www.philips.com/support.

På supportwebstedet kan du finde dit lands kontakttelfonnummer samt svar på ofte stillede spørgsmål. I nogle lande kan du chatte med en af vores medarbejdere og stille spørgsmål direkte eller via e-mail.

Du kan downloade ny TV-software eller brugervejledningen til at læse på computeren.

24.5

Support og reparation

Du kan få support eller få foretaget reparation ved at ringe til Kundeservice i dit land. Vores serviceteknikere sørger for en reparation, hvis det er nødvendigt.

Find telefonnummeret i den trykte dokumentation, der fulgte med TV'et.

Eller gå til vores websted www.philips.com/support, og vælg dit land, hvis det er nødvendigt.

TV'ets modelnummer og serienummer

Du bliver muligvis bedt om at oplyse TV'ets modelnummer og serienummer. Find disse numre på pakkesedlen eller på typeetiketten på bagsiden eller i bunden af TV'et.

 **Advarsel**

Prøv ikke at reparere TV'et selv. Dette kan medføre alvorlig personskade, uoprettelige skader på TV'et og gøre garantien ugyldig.

Sikkerhed og pleje

25.1

Sikkerhed

Vigtigt!

Sørg for at læse og forstå alle sikkerhedsinstruktioner, før du bruger TV'et. Hvis der opstår skader, fordi instruktionerne ikke følges, bortfalder garantien.

Risiko for elektrisk stød eller brand

- Udsæt ikke TV'et for regn eller vand. Placer aldrig væskeholdige beholdere, såsom vaser, i nærheden af TV'et.
- Hvis der spildes væsker på eller ned i TV'et, skal det straks tages ud af stikkontakten. Kontakt Philips' kundeservice for at få TV'et undersøgt før brug.
- Udsæt ikke TV'et, fjernbetjeningen eller batterierne for ekstrem varme. Anbring dem aldrig i nærheden af brændende stearinlys, åben ild eller andre varmekilder, herunder direkte sollys.
- Indsæt aldrig genstande i ventilationsristene eller andre åbninger på TV'et.
- Stil ikke tunge genstande oven på netledningen.
- Undgå belastning af strømstik. Løse strømstik kan forårsage lysbuer eller brand. Sørg for ikke at belaste netledningen, når du drejer TV-skærmen.
- Du kan tage strømmen fra TV'et ved at frakoble TV'ets strømstik. Ved frakobling af strømmen må du kun trække i strømstikket, ikke i ledningen. Sørg for, at du til enhver tid har nem adgang til strømstik, strømkabel og stikkontakt.

Risiko for personskade eller beskadigelse af TV'et

- Der skal to personer til at løfte og bære et TV, som vejer over 25 kilo.
- Hvis du monterer TV'et på en fod, må du kun anvende den, der fulgte med TV'et. Fastgør foden sikkert på TV'et.
- Anbring TV'et på en flad, plan overflade, der kan bære den vægten af TV'et med fod.
- Hvis du vil vægmontere TV'et, skal du sikre dig, at vægmonteringen er i stand til at bære TV'et. TP Vision er ikke ansvarlig for ukorrekte vægmonteringer, der medfører ulykker, kvæstelse eller skader.
- Dele af dette produkt er fremstillet af glas. Vær forsigtig for at undgå personskade og beskadigelse af produktet.

Risiko for beskadigelse af TV'et!

Før du slutter TV'et til strømmen, skal du sikre dig, at spændingen svarer til den værdi, der er trykt bagpå TV'et. Tilslut aldrig TV'et til stikkontakten, hvis spændingen er forskellig fra denne værdi.

Pas på børn i nærheden

Følg disse forholdsregler for at undgå, at TV'et vælter og forårsager skade på børn:

- Anbring ikke TV'et på en overflade, der er dækket af tæpper eller andet materiale, der kan hives væk.
- Undgå, at dele af TV'et hænger ud over kanter eller overflader.
- Anbring aldrig TV'et højt oppe på møbler, f.eks. en reol, uden at fastgøre både møblet og TV'et til væggen eller et passende støttepunkt.
- Fortæl børnene, at de ikke må klatre op på møbler for at kunne nå TV'et.

Risiko for at børn kommer til at sluge batterier!

Fjernbetjeningen kan indeholde knapbatterier, som nemt kan sluges af små børn. Opbevar altid disse batterier utilgængeligt for børn.

Risiko for overophedning

Installer ikke TV'et på et trangt sted. Sørg altid for, at der er mindst 10 cm rundt om TV'et til ventilation. Sørg for, at gardiner eller andre genstande ikke dækker ventilationsristene på TV'et.

Tordenvejr

Afbryd strømmen til TV'et og antennen før tordenvejr.

Rør aldrig ved nogen dele af TV'et, strømkablet eller antennekablet under tordenvejr.

Risiko for høreskade

Undgå at bruge øretelefoner eller hovedtelefoner ved høj lydstyrke eller i længere perioder.

Lave temperaturer

Hvis TV'et transporteres ved temperaturer under 5 °C, skal du pakke TV'et ud og vente, indtil TV'et når stuetemperatur, før du slutter det til stikkontakten.

Fugtighed

I sjældne tilfælde, afhængigt af temperatur og luftfugtighed, kan der forekomme en smule kondensering på den indvendige side af TV-glasset (på nogle modeller). Du kan undgå dette ved ikke at udsætte TV'et for direkte sollys, varme eller ekstrem luftfugtighed. Hvis der opstår kondensering, forsvinder den af sig selv, når TV'et har været tændt i et par timer.

Kondensfugten skader ikke TV'et eller forårsager fejlfunktion.

25.2

Vedligeholdelse af skærmen

- Du må aldrig røre ved, skubbe til, gnide på eller slå til skærmen med nogen genstand.
- Tag stikket ud af TV'et, før du rengør skærmen.
- Rengør TV'et og rammen med en blød, fugtig klud, og tør forsigtigt. Undgå at berøre Ambient Light LED'erne på bagsiden af TV'et. Brug aldrig stoffer som sprit, kemikalier eller rengøringsmidler på TV'et.
- For at undgå deformationer og falmede farver skal du tørre vanddråber af så hurtigt som muligt.
- Undgå så vidt muligt statiske billeder. Statiske billeder er billeder, der vises på skærmen i lang tid ad gangen. Statiske billeder omfatter skærmmenuer, sorte bjælker, tidsvisninger m.v. Hvis du er nødt til at benytte statiske billeder, kan du reducere skærmens kontrast og lysstyrke for at forebygge skader på skærmen.

Vilkår for anvendelse

26.1

Brugsvilkår – TV

2016 © TP Vision Europe B.V. Alle rettigheder forbeholdes.

Dette produkt er sendt på markedet af TP Vision Europe B.V. eller et af dets associerede selskaber, i det følgende benævnt TP Vision, som er producenten af produktet. TP Vision er garantigiver i forhold til TV'et, som er pakket sammen med denne brochure. Philips og skjoldlogoet fra Philips er registrerede varemærker tilhørende Koninklijke Philips N.V.

Specifikationerne kan ændres uden varsel. Varemærkerne tilhører Koninklijke Philips N.V. eller de respektive ejere. TP Vision forbeholder sig retten til at ændre produkter til enhver tid uden at være forpligtet til at justere tidligere tilbehør herefter.

Det skriftlige materiale, der fulgte med TV'et, og den manual, der findes i TV'ets hukommelse eller kan downloades fra Philips-webstedet www.philips.com/support, anses for at være passende til den påtænkte brug af systemet.

Materialet i denne brugervejledning anses for at være passende til den påtænkte brug af systemet. Hvis produktet, eller dets enkeltmoduler eller procedurer, anvendes til andre formål end de heri angivne, skal der opnås godkendelse af deres gyldighed og egnethed. TP Vision garanterer, at selve materialet ikke er i strid med US-patenter. Ingen yderligere garanti er udtrykt eller underforstået. TP Vision kan hverken drages til ansvar for fejl i indholdet af dette dokument eller for problemer opstået på baggrund af indholdet i dette dokument. Fejl, der rapporteres til Philips, vil snarest muligt blive tilpasset og offentliggjort på Philips-supportwebstedet.

Garantibetingelser – Risiko for personskade, beskadigelse af TV eller ugyldiggørelse af garantien! Forsøg ikke selv at reparere TV'et. Brug kun TV'et og dets tilbehør som tilsigtet af producenten. Advarselsskiltet på bagsiden af TV'et angiver risiko for elektrisk stød. Fjern aldrig TV-inddækningen. Kontakt altid Philips TV-kundeservice i forbindelse med service eller reparationer. Find telefonnummeret i den trykte dokumentation, der fulgte med TV'et. Eller gå til vores websted www.philips.com/support, og vælg dit land, hvis det er nødvendigt. Enhver aktivitet, der udtrykkeligt er forbudt i denne betjeningsvejledning, eller tilpasninger og monteringsvejledninger, der ikke anbefales eller er godkendt i henhold til denne

brugervejledning, gør garantien ugyldig.

Pixelegenskaber

Dette LCD/LED-produkt har et højt antal farvepixel. Selv om det har en pixeleffektivitet på 99,999 % eller mere, kan der forekomme sorte prikker eller klare lyspunkter (røde, grønne eller blå) på skærmen. Dette er en konstruktionsmæssig egenskab ved skærmen (ligger inden for normale industristandarder) og er ikke en fejl.

CE-overensstemmelse

Hermed erklærer TP Vision Europe B.V., at dette TV er i overensstemmelse med de væsentlige krav og andre relevante bestemmelser i direktiverne 2014/53/EU (RØDT), 2009/125/EF (miljøvenligt design), 2010/30/EU (energimærkning) og 2011/65/EF (RoHS).

I overensstemmelse med EMF

TP Vision producerer og sælger mange forbrugerrelaterede produkter, som for ethvert andet elektronisk apparat generelt er i stand til at udsende og modtage elektromagnetiske signaler. Et af TP Visions overordnede forretningsprincipper er at tage alle nødvendige sundheds- og sikkerhedsforanstaltninger i forbindelse med vores produkter, så de på produktionstidspunktet overholder alle gældende lovkrav og ligger langt inden for de til enhver tid gældende standarder for elektromagnetiske felter (EMF).

TP Vision har forpligtet sig til at udvikle, producere og sende produkter på markedet, der ikke har sundhedsskadelige virkninger. TP Vision bekræfter, at dets produkter, så længe de håndteres korrekt i overensstemmelse med deres tiltænkte formål, kan anvendes sikkert i henhold til den videnskabelige dokumentation, der foreligger i dag. TP Vision spiller en aktiv rolle i udviklingen af internationale EMF- og sikkerhedsstandarder, der gør TP Vision i stand til at forudse yderligere udvikling inden for standardisering, som kan integreres i deres produkter på et tidligt stadie.

26.2

Vilkår for anvendelse – Philips App-galleriet

Du kan finde flere oplysninger i Hjælp ved at vælge Søgeord og finde [Vilkår for anvendelse, App-galleri](#).

Ophavsrettigheder

27.1

MHL

MHL, Mobile High-Definition Link og MHL-logoet er varemærker eller registrerede varemærker tilhørende MHL, LLC.



27.2

Ultra HD

DIGITALEUROPE UHD Display-logoet er et varemærke tilhørende DIGITALEUROPE.



27.3

HDMI

Begreberne HDMI og HDMI High-Definition Multimedia Interface samt HDMI-logoet er registrerede varemærker tilhørende HDMI Licensing LLC i USA og andre lande.



27.4

Dolby Digital Plus

Produceret under licens fra Dolby Laboratories. Dolby og dobbelt-D-symbolet er varemærker tilhørende Dolby Laboratories.



27.5

DTS Premium Sound™

Med hensyn til DTS-patenter henvises til <http://patents.dts.com>. Produceret på licens for DTS Licensing Limited. DTS, symbolet samt DTS og symbolet sammen er registrerede varemærker, og DTS Premium Sound er et varemærke tilhørende DTS, Inc. © DTS, Inc. Alle rettigheder forbeholdes.



27.6

Microsoft

Windows Media

Windows Media er enten et registreret varemærke eller et varemærke tilhørende Microsoft Corporation i USA og/eller andre lande.



Microsoft PlayReady

Indholdsejere bruger Microsoft PlayReady™-indholdsadgangsteknologi til at beskytte deres immaterielle ejendom. herunder indhold, der er beskyttet af copyright. Denne enhed bruger PlayReady-teknologi til at få adgang til PlayReady-beskyttet indhold og/eller WMDRM-beskyttet indhold. Hvis enheden ikke kan overholde begrænsningerne for indholdsbrug på en korrekt måde, kan indholdsejerne kræve, at Microsoft tilbagekalder enhedens mulighed for at bruge PlayReady-beskyttet indhold. Tilbagekaldelse har ingen indflydelse på ikke-beskyttet indhold eller indhold, der er beskyttet af andre indholdsadgangsteknologier. Indholdsejere kan kræve, at du opgraderer PlayReady for at få adgang til deres indhold. Hvis du afviser en opgradering, kan du ikke få adgang til indhold, der kræver den relevante opgradering.

27.7

Wi-Fi Alliance

Wi-Fi®, Wi-Fi CERTIFIED-logoet og Wi-Fi-logoet er registrerede varemærker tilhørende Wi-Fi Alliance.



27.8

Kensington

(Hvis relevant)

Kensington og Micro Saver er registrerede US-varemærker tilhørende ACCO World Corporation med udstedte registreringer og ansøgninger om registrering i andre dele af verden.



27.9

Andre varemærker

Alle andre registrerede og uregistrerede varemærker tilhører de respektive ejere.

Ansvarsfraskrivelse vedrørende tjenester og/eller software fra tredjeparter

Tjenester og/eller software fra tredjeparter kan ændres, ophæves eller opsiges uden varsel. TP Vision kan ikke tilskrives noget ansvar i sådanne tilfælde.

Indeks

A

Afspil mediefiler fra en computer eller NAS 67
Aldersgrænse 19
Ambilight, indstillinger 56
Android-indstillinger 38
APP, stemmesøgning 9
App-lås 42
Apps 41
Automatisk lydstyrkeniveau 55

Ø

Øretelefoner 30

B

Bas 54
Batterier, fjernbetjening 10
Bevægelse, Natural Motion 53
Billedformat 53
Billedtype 49
Bluetooth 29
Bluetooth, fjern enhed 30
Bluetooth, paring 29
Bluetooth, vælg enhed 30
Bortskaffelse 111
Bortskaffelse af TV eller batterier 111
Brugerdefineret farvetemperatur 51

C

Computer, tilslut 34
Controller, tilslut 31

D

Diskant 54
DMR, Digital Media Renderer 37
DVI-HDMI-tilslutning 25

E

Eco-indstillinger 59
Ekstra høj opløsning 52

F

Farve 49
Farve, farvestyring 51
Farveforbedring 50
Farvetemperatur 50
Fjernbetjening, infrarød sensor 10
Fjernbetjening, oversigt 8
Forældrevurdering 19
Forbrugerlinje 116
Fotokamera, tilslutte 33
Fotos, videoer og musik 67

G

Gamma 52
Google Play Store 42

H

Hørehæmmede 64
Hørehæmmede 65
HDMI MHL 25
HDMI Ultra HD 61
HDMI, ARC 24
HDMI-CEC, EasyLink 25

Hovedtelefonlydstyrke 54

H

hue 51

H

Hurtig billedindstilling 53

I

Internethukommelse, slet 36

K

Kablet netværk 36
Kanal 18
Kanal, aldersgrænse 19
Kanal, kanalliste, åbn 18
Kanal, kanalliste, filtrer 18
Kanal, kanalliste, om 18
Kanal, kanalliste, søg 18
Kanal, satellitinstallation 12
Kanal, skift til en kanal 19
Kontrast 50
Kontrast, dynamisk kontrast 52
Kontrast, lysstyrke 50
Kontrast, videokontrast 52
Kontrasttilstand 52
Kopiering af kanalliste 17
Kopiering af kanalliste, kopier 17
Kopiering af kanalliste, nuværende version 17
Kopiering af kanalliste, upload 17

L

Lyd, automatisk lydstyrkeniveau 55
Lydbeskrivelse 65
Lydtype 54

M

Mætning 51
Meddelelser 110
Mediefiler, fra et USB-drev 67
Mediefiler, fra lagringsplads i skyen 67
MPEG artefakt-reduktion 52
Multi View 81

N

Natural Motion 53
Netværk, indstillinger 36
Netværk, kablet 36
Netværk, slå Wi-Fi til 37
Netværk, statisk IP 36
Netværk, tilslut 35
Netværk, trådløst 35
Netværk, TV-netværksnavn 37
Netværk, vis indstillinger 36
Netværk, Wi-Fi Smart Screen 37
Netværk, WoWLAN 36
Netværk, WPS 35
Netværk, WPS med PIN-kode 35
Netværksinstallation 35
Nu på dit TV 78

O

Onlinesupport 116
Opdater software 82

P

Pause TV 73
Philips-logoets lysstyrke 60
Placering, synsafstand 6
Placering, TV-placering 6
Problemer, billede 115
Problemer, fjernbetjening 114
Problemer, HDMI-tilslutning 115
Problemer, lyd 115
Problemer, menusprog 116
Problemer, USB-tilslutning 115
Programmer, anbefalinger 78

R

Ryd internethukommelse 37

S

Satellit, Fjern satellit 14
Satellit, kanalpakker 13
Satellit, Manuel installation 14
Satellit, manuel kanalopdatering 13
Satellit, tilføj satellit 13
Satellit, Unicable 13
Satellit-CAM-moduler 12
Satellitinstallation 12
Se TV 19
Sikkerhedsinstruktioner 117
Skarphed 50
Skarphed, støjreduktion 52
Sleep-timer 64
Sluk 11
Spilkonsol, tilslut 30
Standbytilstand 11
Startmenu 39
Stemmesøgning, APP 9
Svagtseende 64
Svagtseende 65

T

Tænd 11
Tekst-TV 22
Tilslut, USB-flashdrev 33
Tilslutning, antennetilslutning 7
Tilslutning, satellittilslutning 7
Tilslutning, strøm kabel 6
Tilslutningsvejledning 24
Timer for slukning 59
Trådløst netværk 35
TV on Demand 78
TV-guidedata 70
TV-netværksnavn 37

U

Unicable 13
Universaladgang 64
USB-harddisk 32
USB-tastatur 32

V

Vedligeholdelse af skærmen 118
Video-on-demand 79
Videokamera, tilslutte 33
Videoudvalg 20
Vilkår for anvendelse 119
Vilkår for anvendelse, App-galleri 39

W

Wi-Fi 35

Y

YPbPr-tilslutning 26



www.philips.com/support

Հայաստան – Armenia
Հաճախորդների սպասարկում
0 800 01 004
փոխանցված 0,03€/ min

Azərbaycan – Azerbaijan
Müştəri xidmətləri
088 220 00 04
Kəçürüldü zəng edin 0,17€/min

Кыргызстан
Байланыш борбору
810 800 2000 00 04

България
Грижа за клиента
02 4916 273
(Национален номер)

België/Belgique
Klantenservice/
Service Consommateurs
02 700 72 62
(0,15€/min.)

Bosna i Hercegovina
Potpora potrošačima
033 941 251
(Lokalni poziv)

Republika Srbija Potpora
potrošačima
011 321 6840
(Lokalni poziv)

Česká republika
Zákaznická podpora
228 880 895
(Místní tarif)

Danmark
Kundeservice
3525 8314

Deutschland
Kundendienst
069 66 80 10 10
(Zum Festnetztarif Ihres
Anbieters)

Ελλάδα
Τηήμα καταναλωτών
211983028
(Διεθνής κλήση)

Eesti
Klienditugi
668 30 61
(Kohalikud kõned)

España
Atención al consumidor
913 496 582
(0,10€ + 0,08€/min.)

France
Service Consommateurs
01 57 32 40 50
(coût d'un appel local sauf
surcoût éventuel selon opérateur
réseau)

Қазақстан Республикасы
байланыс орталығы
810 800 2000 00 04
(стационарлық нөмірлерден
Қазақстан Республикасы бойынша
қонырау шалу тегін)

Hrvatska
Potpora potrošačima
01 777 66 01
(Lokalni poziv)

Ireland
Consumer Care
015 24 54 45
(National Call)

Italia
Servizio Consumatori
0245 28 70 14
(Chiamata nazionale)

Latvija
Klientu atbalsts
6616 32 63
(Vietēlais tarifs)

Lietuva
Klientų palaikymo tarnyba
8 521 402 93
(Vietinai tarifais)

Luxembourg
Service Consommateurs
2487 11 00
(Appel nat./Nationale Ruf)

Magyarország
Ügyfélszolgálat
(061) 700 81 51
(Belföldi hívás)

Österreich
Kundendienst
0150 284 21 40
(0,05€/Min.)

Республика Беларусь
Контакт Центр
8 10 (800) 2000 00 04
(бесплатный звонок по
Республике Беларусь со
стационарных номеров)

Российская Федерация
Контакт Центр
8 (800) 220 00 04
(бесплатный звонок по России)

Polska
Wsparcie Klienta
22 397 15 04
(Połączenie lokalne)

Nederland
Klantenservice
0900 202 08 71
(1€/gesprek)

Norge
Forbrukerstøtte
22 97 19 14

Slovenija
Skrb za potrošnike
01 88 88 312
(Lokalni klic)

Slovensko
Zákaznická podpora
02 332 154 93
(vnútroštátny hovor)

Suomi
Finland Kuluttajapalvelu
09 88 62 50 40

Portugal
Assistência a clientes
800 780 068
(0,03€/min. – Móvel 0,28€/min.)

România
Serviciul Clienți
031 630 00 42
(Tarif local)

Schweiz/Suisse/Svizzera
Kundendienst/Service
Consommateurs/Servizio
Consumatori
0848 000 291
(0,04 CHF/Min)

Sverige
Kundtjänst
08 57 92 90 96

Türkiye
Tüketici Hizmetleri
0 850 222 44 66

Україна
Служба підтримки
споживачів
0-800-500-480
(дзвінки зі стаціонарних і
мобільних телефонів у межах
України безкоштовні)

United Kingdom
Consumer Care
020 79 49 03 19
(5p/min BT landline)

Argentina
Consumer Care
0800 444 77 49
- Buenos Aires
0810 444 7782

Brasil
Suporte ao Consumidor
0800 701 02 45
- São Paulo
29 38 02 45

Australia
03 9002 0009

Indonesia
62 2140809086

Philippines/Pilipinas
(02) 633-3636

Malaysia
1800 220 180

Singapore/新加坡
65 6286 7333

Thailand/ประเทศไทย
02 321 3992 ext. 601



All registered and unregistered trademarks are property of their respective owners. Specifications are subject to change without notice. Philips and the Philips' shield emblem are trademarks of Koninklijke Philips N.V. and are used under license from Koninklijke Philips N.V. 2017 © TP Vision Europe B.V. All rights reserved.

philips.com