

Register your product and get support at

www.philips.com/welcome

47PFL4606H

46PFL5606H

42PFL4x06H

42PFL3x06H

40PFL5xx6H

37PFL4606H

32PFL5x06H

32PFL4606H

32PFL3x06H

DesignLine Tilt

LV Lietotāja rokasgrāmata

PHILIPS

EN	Addendum When you select a channel from the channel grid, a preview is not displayed.	HR	Dodatak Kada odaberete kanal s mreže kanala, pretpregled se ne prikazuje.
BG	Допълнение Когато изберете канал от мрежата с канали, на дисплея не се показва преглед.	HU	Függelék A mikor kijelöl egy csatornát a csatornák táblázatában, nem jelenik meg előnézeti kép.
CS	Dodatek Při výběru kanálu z mřížky není náhled zobrazen.	IT	Integrazione Quando si seleziona un canale dalla relativa griglia, l'anteprima non viene visualizzata.
DA	Tillæg Når du vælger en kanal fra kanaloversigten, er der ikke nogen eksempelvisning.	KK	Қосымша Арналар кестесінен арна таңдалғанда алдын ала қарау мүмкіндігі болмайды.
DE	Nachtrag Wenn Sie einen Sender aus der Senderliste auswählen, wird keine Vorschau angezeigt.	LV	Pielikums Kad izvēlaties kanālu no kanālu tīkla, priekšskatījums netiek radīts.
EL	Παράρτημα Όταν επιλέγετε ένα κανάλι από το δίκτυο καναλιών, δεν εμφανίζεται προεπισκόπηση.	LT	Priedas Renkantis kanalą iš kanalų tinklelio, peržiūra nerodoma.
ES	Apéndice Cuando se selecciona un canal de la parrilla, no se muestra una vista previa.	NL	Addendum Wanneer u een zender selecteert in de zenderlijst, krijgt u geen voorbeeld te zien.
ET	Lisa Kui valite kanali kanalite tabelist, siis eelvaadet ei kuvata.	NO	Addendum Når du velger en kanal fra kanalnettet, vil forhåndsvisning ikke bli vist.
FI	Lisäys Kun valitset kanavan kanavaruudukosta, esikatselua ei näytetä.	PL	Dodatek Podgląd nie wyświetla się po wybraniu kanału z siatki kanałów.
FR	Addenda Lorsque vous sélectionnez une chaîne dans la grille des chaînes, aucun aperçu n'est disponible.	PT	Adenda Quando selecciona um canal na grelha de canais, não é apresentada uma pré-visualização.
		RO	Anexă Când selectați un canal din grila de canale, nu este afișată o imagine de examinare.

RU **Приложение**
При выборе канала из таблицы каналов предварительный просмотр не отображается.

SK **Príloha**
Keď vyberiete kanál z mriežky kanálov, ukážka sa nezobrazí.

SL **Dodatek**
Ko na seznamu kanalov izberete kanal, ni prikazan predogled.

SR **Dodatak**
Kada izaberete kanal iz mreže kanala, pregled se ne prikazuje.

SV **Tillägg**
När du markerar en kanal i kanalöversikten visas ingen förhandsgranskning.

TR **Ek**
Kanal izgarasından bir kanal seçtiğinizde, bir önizleme görüntülenmez.

UK **Додаток**
Під час вибору каналів з таблиці каналів попередній перегляд не відображається.

الملحق AR
عندما تختار قناة من قائمة شبكة القنوات، لا يتم عرض المعاينة.

Supported audio/video formats

File Extensions	Container	Video codec	Maximum resolution	Max. Frame Rate (fps)	Max. Bit Rate (Mbps)	Audio codec	USB
.mpg .mpeg .vob	PS	MPEG1	768x576	30	1.8 Mbps	MP1 Layer1/2, MP3, AC3, DVD LPCM	YES
		MPEG2 MP@HL	1920x1080	30	40 Mbps		YES
		MPEG2 MP@HL	1920x1080	30	40 Mbps		YES
.ts	TS	H.264 BP/MP/HP LV 4.0	1920x1080	30	40 Mbps	MPEG1 Layer1/2, AC3 MPEG2 AAC-LC, MPEG4 AAC-LC/ HE-AAC, AC3	YES
		H.264 BP/MP/HP LV 4.0	1920x1080	30	40 Mbps		YES
.mp4 (mov and .3gpp extensions are not supported)	MP4	MPEG4 SP@L 3.0/ ASP@HL 4.0	1920x1080	30	40 Mbps	MPEG1 Layer1/2, MP3, MPEG2 AAC-LC, MPEG4 AAC-LC/HE-AAC	YES
		H.263	1408x1152	30	40 Mbps		YES
		Motion JPEG (* .mov only)	1280x720	30	30 Mbps		YES
		H.264 BP/MP/HP LV 4.0	1920x1080	30	40 Mbps		YES
.mkv	MKV	MPEG4 SP@L 3.0/ ASP@HL 4.0	1920x1080	30	40 Mbps	wav/PCM/ADPCM/A-law PCM/u-law PCM, MPEG1 Layer1/2, MP3, MPEG2 AAC-LC, MPEG4 AAC-LC/HE-AAC, AC3	YES
		XviD	1920x1080	30	40 Mbps		YES
.mp4 .avi	AVI	MPEG1	768x576	30	1.8 Mbps	wav/PCM/ADPCM/A-law PCM/u-law PCM, MPEG1 Layer 1/2, MP3, MPEG2 AAC-LC, MPEG4 AAC-LC/HE-AAC, AC3	YES
		MPEG2 MP@HL	1920x1080	30	40 Mbps		YES
		H.264 BP/MP/HP LV 4.0	1920x1080	30	40 Mbps		YES
		MPEG4 SP@L 3.0/ ASP@HL 4.0	1920x1080	30	40 Mbps		YES
		Motion JPEG	1280x720	30	30 Mbps		YES
.flv	FLV	Sorenson	352x288	30	40 Mbps	MPEG1 Layer1/2, MP3, MPEG2 AAC-LC, MPEG4 AAC-LC/HE-AAC	YES
		H.264 BP/MP/HP LV 4.0	1920x1080	30	40 Mbps		YES
.mp3	MP3	NA	NA	NA	32/40/48/56/64/80/96/ 112/128/160/192/224/ 256/320 kbits/s	MP3	YES
.wav	MKV	NA	NA	NA	16bit PCM(big/little endian) 24bit PCM(big endian)	PCM/ADPCM/A-law PCM/ u-law PCM	YES
.aac .mp4 .m4a	AAC	NA	NA	NA	16-576 kbits/s	ACC-LC/HE-AAC	YES



Contact information

België/ Belgique

0800 80 190 Gratis/Gratuit

🗨 ЧАТ www.philips.com/support

България

00800 11 544 24

Česká republika

800 142 840 Bezplatný hovor

Danmark

3525 8759 Lokalt opkald

🗨 ЧАТ www.philips.com/support

Deutschland

0800 000 7520 (kostenfrei)

🗨 ЧАТ www.philips.com/support

Ελλάδα

0 0800 3122 1280

Κλίση χωρίς χρέωση

España

900 800 655 Teléfono local gratuito solamente para clientes en España

🗨 ЧАТ www.philips.com/support

Estonia

8000100288 kohalik kõne tariifi

France

0805 025 510 numéro sans frais

🗨 ЧАТ www.philips.com/support

Hrvatska

0800 222778 free

Ireland

South: 1 800 7445477

North: 0 800 331 6015

Italia

800 088774 Numero Verde

Қазақстан

+7 727 250 66 17 local

Latvia

80002794 local

Lithuania

880030483 local

Luxemburg/Luxembourg

080026550

Ortsgespräch/Appel local

Magyarország

06 80 018 189 Ingyenes hívás

Nederland

0800 023 0076 Gratis nummer

Norge

22 70 81 11 Lokalsamtale

Österreich

0800 180 016

Polska

00800 3111 318

Portugal

0800 780 902 Chamada Grátis

Россия

(495) 961 1111

8800 200 0880

(бесплатный звонок по России)

România

0800-894910 Apel gratuit

0318107125 Apel local

Србија

+381 114 440 841 Lokalni poziv

Slovensko

0800 004537 Bezplatný hovor

Slovenija

600 744 5477 lokalni klic

Sverige

08 5792 9100 Lokalsamtal

Suisse/Schweiz/Svizzera

0800 002 050

Schweizer Festnetztarif/ Tarif réseau fixe France

Suomi

09 2311 3415 paikallispuhelu

Türkiye

444 7 445

United Kingdom

0800 331 6015 Toll Free

Українська

0-800-500-697

This information is correct at the time of print. For updated information, see www.philips.com/support.

Satura rādītājs

1 Paziņojums	2
2 Svarīgi	4
3 Jūsu televizors	7
Televizora vadības taustiņi	7
Tālvadības pults	8
Tālvadības pults lietošana	9
4 Televizora izmantošana	10
Televizora ieslēgšana	10
Televizora pārslēgšana gaidstāves režīmā	10
Televizora izslēgšana	11
Kanālu pārslēgšana	11
Pievienoto ierīču skatīšana	12
Televizora skaļuma regulēšana	12
Teleteksta izmantošana	13
5 Plašāka televizora izmantošana	14
Piekļuve televizora izvēlnēm	14
Ierīces pievienošana sākuma izvēlnē	14
Ierīču pārdēvēšana sākuma izvēlnē	14
Ierīču noņemšana sākuma izvēlnē	15
Attēla un skaņas iestatījumu maiņa	15
Universālās piekļuves izvēlnes izmantošana	18
Papildu teleteksta funkciju izmantošana	19
Iecienīto kanālu saraksta izveide un izmantošana	20
Elektroniskā programmu gida izmantošana	20
Televizora pulksteņa parādīšana	21
Taimeru izmantošana	22
Nepiemērota satura bloķēšana	23
Scenea skatīšana	24
Valodas maiņa	24
Fotoattēlu, mūzikas un video atskaņošana no USB atmiņas ierīcēm	25
Digitālo radio kanālu klausīšanās	27
Televizora programmatūras atjaunināšana	27
Televizora preferenču maiņa	29
Televizora demonstrācijas sākšana	29
Televizora rūpnīcas iestatījumu atiestatīšana	29

6 Kanālu instalēšana	30
Automātiska kanālu instalēšana	30
Manuāla analogo kanālu instalēšana	31
Manuāla digitālo kanālu instalēšana	31
Kanālu pārdēvēšana	32
Kanālu pārkārtošana	32
Kanālu slēpšana	32
Kanālu slēpšanas atcelšana	33
Piekļuve CAM pakalpojumiem	33
7 Ierīču pievienošana	34
Aizmugurējie savienotāji	34
Savienotāji sānos	36
Datora pieslēgšana	37
Nosacītais piekļuves moduļa izmantošana	38
Philips EasyLink izmantošana	38
Kensington slēdzenes izmantošana	41
8 Informācija par produktu	42
Atbalstītā displeja izšķirtspēja	42
Multivide	42
Uztvērējs/Uztveršana/Pārraidīšana	42
Tālvadības pults	42
Strāvas padeve	42
Atbalstītie televizora stiprinājumi	43
Produkta specifikācija	43
9 Traucējummeklēšana	45
Vispārējās TV problēmas	45
Problēmas ar TV kanāliem	45
Attēla problēmas	45
Skaņas problēmas	46
Problēmas ar HDMI savienojumu	46
Problēmas ar datora savienojumu	46
Sazinieties ar mums	46
10 Indekss	47

1 Paziņojums

2011 © Koninklijke Philips Electronics N.V. Visas tiesības paturētas.

Tehniskie parametri var tikt mainīti bez iepriekšēja brīdinājuma. Preču zīmes ir Koninklijke Philips Electronics N.V vai to attiecīgo īpašnieku īpašums. Philips patur tiesības mainīt produktus jebkurā laikā, un tam nav obligāti attiecīgi jāpielāgo agrāk piegādātie krājumi.

Šajā pamācībā izklāstītais materiāls uzskatāms par adekvātu paredzētajai sistēmas lietošanai. Ja šis produkts vai atsevišķi tā moduļi, vai procedūras tiek izmantoti citiem nolūkiem, nevis šeit norādītajiem, nepieciešams to atbilstības un pamatotības apstiprinājums. Philips garantē, ka pats materiāls nepārkāpj nekādus ASV patentus. Netiek precizēta vai ietverta nekāda papildu garantija.

Garantijas noteikumi

- Pastāv savainojumu, televizora bojājumu vai garantijas anulēšanas risks! Nekādā gadījumā nemēģiniet pašu spēkiem saremontēt televizoru.
- Izmantojiet televizoru un papildu aksesuārus tikai tā, kā to paredzējis ražotājs.
- Televizora aizmugurē uzdrukātā brīdinājuma zīme norāda, ka pastāv elektriskās strāvas trieciena risks. Nekādā gadījumā nenoņemiet televizora pārsegu. Ja nepieciešama apkope vai remonts, noteikti sazinieties ar Philips Klientu atbalsta dienestu.



- Ja veiksiet kādu darbību, kas šajā pamācībā skaidri aizliegta, vai kādus noregulējumus vai montāžas procedūras, kas šajā pamācībā nav ieteiktas vai atļautas, garantija tiks anulēta.

Pikseļu īpašības

Šajā LCD produktā ir liels skaits krāsu pikseļu. Lai gan efektīvais pikseļu skaits ir 99,999 % vai vairāk, ekrānā var pastāvīgi parādīties melni punkti vai spilgti, gaiši punkti (sarkanā, zilā vai zilā krāsā). Tā ir ekrāna strukturāla īpašība (vispārējo rūpniecības standartu ietvaros) un nav darbības kļūme.

Atbilstība EMF

Koninklijke Philips Electronics N.V.

ražo un pārdod daudz uz patērētājiem mērķētu produktu, kuri, tāpat kā jebkuras elektroniskās ierīces, spēj izstarot uz uztvert elektromagnētiskos signālus.

Viens no uzņēmuma Philips svarīgākajiem darbības principiem ir veikt visus nepieciešamos veselības un drošības pasākumus saviem produktiem, lai nodrošinātu atbilstību visām piemērotajām likuma prasībām, kā arī elektromagnētiskā lauka (EMF) standartiem, kas ir spēkā produkta ražošanas brīdī.

Philips ir apņēmies attīstīt, ražot un tirgot produktus, kas nerada nekādu ietekmi uz veselību. Philips apstiprina, ka tā produkti ir atbilstoši aprīkoti paredzētajai lietošanai, to lietošana ir droša, ko apliecina mūsdienās pieejamie zinātniskie pierādījumi. Philips aktīvi piedalās starptautiskā EMF un drošības standartu izstrādē, tādēļ Philips jau iepriekš var paredzēt turpmāko standartizācijas attīstību un jau laikus to ievieš savos produktos.

Tikla drošinātājs (tikai Apvienotajā Karalistē)

Šis televizors ir aprīkots ar atzītu izlietu spraudni. Ja šo tikla drošinātāju nepieciešams nomainīt, tas jānomaina ar drošinātāju, kura vērtība atbilst uz spraudņa norādītajai vērtībai (piemēram, 10 A).

- 1 Noņemiet drošinātāju vāku un izņemiet drošinātāju.
- 2 Rezerves drošinātājam jāatbilst BS 1362, un uz tā jābūt ASTA apstiprinājuma zīmei. Ja pazaudējat drošinātāju, sazinieties ar savu izplatītāju, lai pārbaudītu pareizo veidu.
- 3 Uzlieciet atpakaļ drošinātāja vāku.

Autortiesības



® Kensington un Micro Saver ir ACCO World Corporation reģistrētās preču zīmes Amerikas Savienotajās Valstīs ar citās pasaules valstīs izsniegtām reģistrācijām un iesniegumiem, kas ir izskatīšanas stadijā.



Izgatavots pēc Dolby Laboratories licences. "Dolby" un dubultā D simbols ir Dolby Laboratories preču zīmes.



HDMI, HDMI logotips un High-Definition Multimedia Interface ir HDMI licensing LLC preču zīmes vai reģistrētas preču zīmes Amerikas Savienotajās Valstīs un citās valstīs. Visas pārējās reģistrētās un neregistrētās preču zīmes ir to attiecīgo īpašnieku īpašums.

2 Svarīgi

Pirms televizora lietošanas izlasiet un izprotiet visas instrukcijas. Ja instrukciju neievērošanas dēļ radušies bojājumi, garantija nav spēkā.

Drošība

Elektriskā strāvas trieciena vai aizdegšanās risks!

- Nekad nepakļaujiet televizoru lietus vai ūdens ietekmei. Nekad nenovietojiet traukus ar šķidrumu, piemēram, vāzes, televizora tuvumā. Ja uz televizora vai tajā nonāk šķidrums, nekavējoties atvienojiet televizoru no strāvas padeves. Sazinieties ar Philips Klientu servisa dienestu, lai pirms lietošanas pārbaudītu televizoru.
 - Nekad nenovietojiet televizoru, tālvadības pultī vai baterijas atklātas liesmas vai citu siltuma avotu tuvumā, tostarp tiešā saulesgaismā.
- Lai nepieļautu uguns izplatīšanos, vienmēr nodrošiniet, lai televizora, tālvadības pults un bateriju tuvumā neatrastos sveces vai citi liesmu avoti.



- Nekad televizora ventilācijas atverēs vai citos atvērumos neievietojiet nekādus priekšmetus.
- Kad televizors ir pagriezts, nodrošiniet, lai elektrības vads netiktu nostiepts. Nostiepts elektrības vads var izraisīt savienojuma pārtraukumu un dzirksteļošanu.
- Lai atvienotu televizoru no strāvas padeves avota, strāvas vada kontaktspraudnis ir jāatvieno no televizora. Atvienojot strāvas padeves avotu, vienmēr velciet aiz strāvas vada kontaktspraudņa, nevis vada. Nodrošiniet, lai jums vienmēr būtu piekļuve strāvas vada kontaktspraudnim, strāvas vadam un sienas kontaktozīmei.

Īssavienojuma vai aizdegšanās risks!

- Nekad nepakļaujiet tālvadības pultī vai baterijas lietus, ūdens vai pārmērīga karstuma ietekmei.
- Izvairieties piemērot elektrības vada kontaktspraudnim pārlietu lielu spēku. Valjīgs elektrības vada kontaktspraudnis var izraisīt dzirksteļošanu vai aizdegšanos.

Savainojuma gūšanas vai televizora bojājumu risks!

- Televizora pacelšanai un nešanai nepieciešami divi cilvēki, ja tā svars pārsniedz 25 kg.
- Uzstādot televizoru uz statīva, izmantojiet tikai komplektā ietilpstošo statīvu. Cieši piestipriniet statīvu pie televizora. Novietojiet televizoru uz plakanas, līdzenas virsmas, kas noturēs televizora un statīva kopējo svaru.
- Montējot televizoru pie sienas, izmantojiet tikai tādu stiprinājumu, kas noturēs televizora svaru. Nofiksējiet sienas stiprinājumu pie tādas sienas, kas var noturēt televizora un sienas stiprinājuma kopējo svaru. Koninklijke Philips Electronics N.V. neuzņemas nekādu atbildību par neatbilstoši veiktu stiprināšanu pie sienas, kuras rezultātā noticis negadījums, gūts savainojums vai nodarīti bojājumi.
- Ja televizors jānovieto glabāšanā, noņemiet statīvu no televizora. Nekad nebalstiet televizoru uz tā aizmugurējās daļas, ja statīvs ir piestiprināts.
- Pirms pieslēdzat televizoru strāvas padevei, pārlicinieties, ka strāvas spriegums atbilst vērtībai, kas uzdrukāta televizora aizmugurē. Nekādā gadījumā nepieslēdziet televizoru strāvas padevei, ja spriegums atšķiras.
- Šī izstrādājuma daļas var būt izgatavotas no stikla. Apejieties uzmanīgi, lai izvairītos no traumām un bojājumiem.

Savainojumu gūšanas risks bērniem!

levērojiet šos drošības brīdinājumus, lai nepieļautu televizora apgāšanos un bērnu savainošanas.

- Nekad nenovietojiet televizoru uz virsmas, kas pārklāta ar drānu vai citu materiālu, kuru iespējams paraut.
- Pārliecinieties, vai neviena televizora daļa neatrodas pāri atbalsta virsmas malām.
- Nekad nenovietojiet televizoru uz augstām mēbelēm (piemēram, uz grāmatplaukta), nepiestiprinot gan attiecīgo mēbeli, gan televizoru pie sienas vai piemērota balsta.
- Paskaidrojiet bērniem, cik bīstami var būt rāpties uz mēbelēm, mēģinot aizsniegt televizoru.

Pastāv bateriju norišanas risks!

- Produktā/tālvadības pultī, iespējams, ir pogveida baterija, kuru var norīt. Vienmēr turiet bateriju bērniem nesasniedzamā vietā!

Pārkaršanas risks!

- Nekad neuzstādiat televizoru ierobežotā telpā. Ap televizoru vienmēr atstājiet vismaz 4 collu (10 centimetru) brīvu vietu ventilācijai. Nodrošiniet, lai aizkari vai citi priekšmeti nekad neaizklātu televizora ventilācijas atveres.

Savainojuma gūšanas, aizdegšanās vai elektrības vada bojājuma risks!

- Nekad nenovietojiet televizoru vai citu priekšmetu uz elektrības vada.
- Pirms pērkona negaisa atvienojiet televizoru no strāvas padeves un antenas. Pērkona negaisa laikā nekad nepieskarieties kādai no televizora daļām, elektrības vadam vai antenas kabelim.

Dzirdes bojājumu risks!

- Izvairieties no austiņu izmantošanas lielā skaļumā vai ilgstošu laika posmu.

Zema temperatūra

- Ja televizors tika transportēts temperatūrā, kas ir zemāka par 5°C jeb 41°F, pirms televizora pieslēgšanas strāvas padevei izpakojiet to un pagaidiet, līdz tā temperatūra sasniedz istabas temperatūru.

Ekrāna apkope

- Pēc iespējas izvairieties no stacionāru attēlu demonstrēšanas. Stacionāri attēli ir tie attēli, kas paliek ekrānā ilgstošu laika posmu. Piemēri: uz ekrāna redzamas izvēlnes, melnas joslas un laika displejs. Ja nepieciešams demonstrēt stacionārus attēlus, samaziniet ekrāna kontrastu un spilgtumu, lai izvairītos no bojājumu radīšanas ekrānam.
- Pirms tīrīšanas atvienojiet televizoru no strāvas.
- Tīriet televizoru un tā korpusa rāmi ar mīkstu, mitru drānu. Televizora tīrīšanai nekad neizmantojiet tādas vielas kā alkohols, ķīmikālijas vai māsaiemniecībā izmantojamie tīrīšanas līdzekļi.
- Televizora ekrāna bojājumu risks! Nekad nepieskarieties ekrānam, nestumiet, neberziet un nesietiet to ar kādu priekšmetu.
- Lai izvairītos no deformācijas un krāsu balēšanas, pēc iespējas ātrāk noslaukiet ūdens lāses.

Temperatūra un mitrums

Retos gadījumos atkarībā no temperatūras un mitruma priekšējā stikla iekšpusē var veidots neliels kondensāts. Lai no tā izvairītos, nepakļaujiet televizoru tiešiem saules stariem, karstuma avotiem vai pārmērīgam mitrumam. Ja rodas kondensāts, tas pazudīs pats no sevis dažu stundu laikā, kamēr televizors darbojas. Kondensāta mitrums nenodarbīs bojājumus televizoram un neradīs tā nepareizu darbību.

Veco produktu un bateriju utilizācija



Jūsu produkts ir konstruēts un izgatavots no augstas kvalitātes materiāliem un sastāvdaļām, kuras ir iespējams pārstrādāt un izmantot atkārtoti.



Ja uz produkta redzams pārsvītrotas atkritumu urnas simbols, tas nozīmē, ka uz šo produktu attiecas Eiropas direktīva 2002/96/EK. Lūdzu, uzziniet par elektrisko un elektronisko produktu vietējo atsevišķo savākšanas sistēmu. Lūdzu, rīkojieties atbilstoši vietējiem noteikumiem un neutilizējiet vecos produktus kopā ar parastajiem sadzīves atkritumiem. Pareiza jūsu vecā produkta utilizācija palīdz novērst potenciālo negatīvo ietekmi uz vidi un cilvēka veselību.



Jūsu produktā ievietotas baterijas, uz kurām attiecas Eiropas direktīva 2006/66/EK un kuras nedrīkst utilizēt kopā ar parastiem sadzīves atkritumiem. Lūdzu, uzziniet vietējos noteikumus attiecībā uz bateriju atsevišķu savākšanu, jo pareiza utilizācija palīdz novērst negatīvo ietekmi uz vidi un cilvēka veselību.

Vides aizsardzība

Uzņēmumā Philips uzmanība pastāvīgi tiek pievērsta tam, lai uzņēmumā ražotās novatoriskās patēriņa preces pēc iespējas mazāk ietekmētu apkārtējo vidi. Mēs cenšamies uzlabot vides kvalitāti ražošanas laikā, samazināt kaitīgu vielu izmantošanu, īstenot energoefektīvu lietošanu, sniegt norādījumus par rīcību produkta lietošanas beigās un nodrošināt produkta pārstrādi.

Šeit aprakstīts, kas jādara, lai piekļūtu energoefektīvajiem iestatījumiem.

- 1 Kamēr skatāties televizoru, nospiediet tālvadības pults zaļo pogu.
- 2 Atlasiet vienu no šiem iestatījumiem:
 - **[Energij.taupīšana]:** izmantojot šos attēla iestatījumus, elektroenerģija tiek taupīta visefektīvāk.
 - **[Atsl.ekr.skaņu]:** ja vēlaties klausīties tikai televizora skaņu, varat izslēgt televizora ekrānu. Citu funkciju darbība netiek ietekmēta.
 - **[Gaismas sensors]:** kad televizora atrašanās vieta kļūst tumšāka, iebūvētais apkārtējā apgaismojuma sensors samazina televizora ekrāna spilgtumu.
 - **[Izslēgt neizmantotos avotus]:** ja pievienojāt ar EasyLink saderīgas ierīces, varat tās izslēgt.

3 Jūsu televizors

Apsveicam ar pirkumu un laipni lūdzam Philips!
Lai pilnībā izmantotu Philips piedāvātā atbalsta iespējas, reģistrējiet televizoru vietnē www.philips.com/welcome.

Televizora vadības taustiņi

- ① +/-: Skaļuma regulēšana.
- ② (Sākums): Piekļuve sākuma izvēlei.
- ③ CH +/-: Kanālu pārslēgšana.
- ④ Strāvas padeve: Televizora ieslēgšana/izslēgšana.

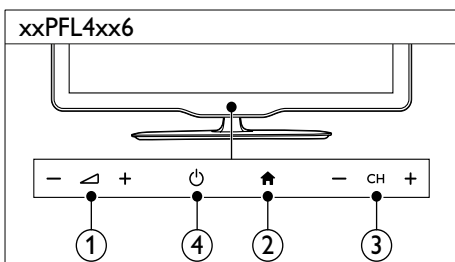
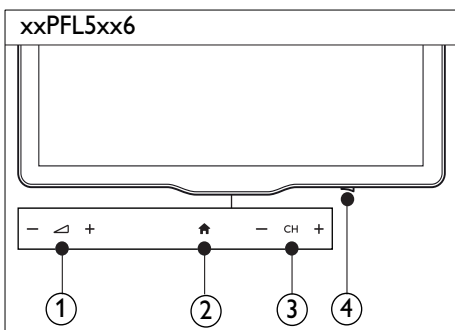
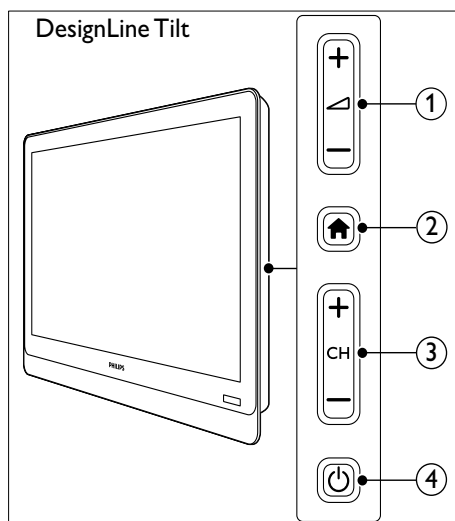
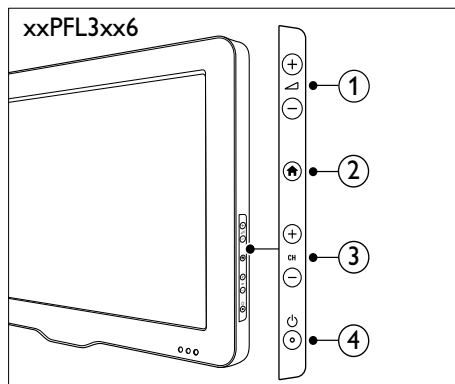

Tālvadības pulsts

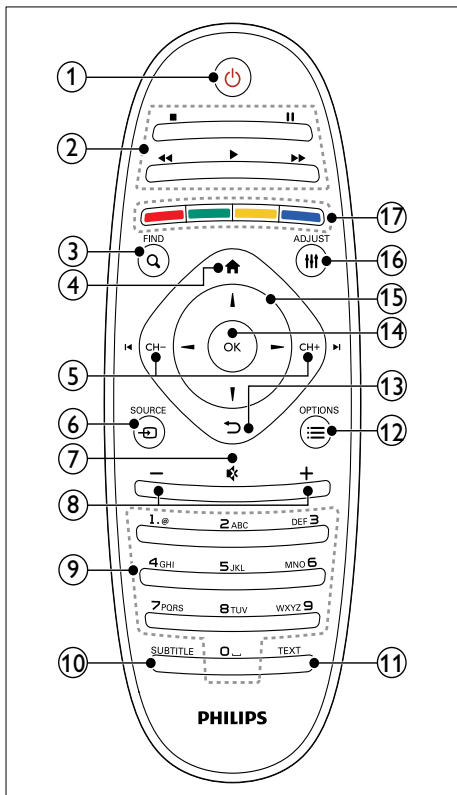

- ① **⏻ (Gaidstāve-ieslēgts)**
- Televizora ieslēgšana vai pārslēgšana gaidstāves režīmā.
- ② **Atskaņošanas taustiņi**
- Video vai mūzikas vadība.
- ③ **🔍 FIND**
- Pieklūve izvēlei, lai atlasītu televīzijas kanālu sarakstu.
- ④ **🏠 (Sākums)**
- Pieklūve sākuma izvēlei.
- ⑤ **⏪ CH - / CH + ⏩ (Iepriekšējais/nākamais)**
- Kanālu pārslēgšana vai pārvietošanās izvēlņu lapās, ierakstos, albumos vai mapēs.

- ⑥ **📺 SOURCE**
- Pievienoto ierīču atlasīšana.
- ⑦ **🔇 (Skaņas izslēgšana)**
- Skaņas izslēgšana vai ieslēgšana.
- ⑧ **+/- (Skaļums)**
- Skaļuma regulēšana.
- ⑨ **0-9 (Ciparu taustiņi)**
- Kanālu atlasīšana.
- ⑩ **SUBTITLE**
- Subtitru iespējošana vai atspējošana.
- ⑪ **TEXT**
- Teleteksta iespējošana vai atspējošana.
- ⑫ **☰ OPTIONS**
- Pieklūve pašreizējās darbības vai veiktās atlasēs opcijām.
- ⑬ **⏪ (Atpakaļ)**
- Atgriešanās iepriekšējā izvēlnē vai funkcijas aizvēršana.
- ⑭ **OK**
- Ievadītās informācijas vai atlasītā elementa apstiprināšana.
- ⑮ **▲ ▼ ◀ ▶ (Navigācijas taustiņi)**
- Pārvietošanās izvēlnēs un vienumu atlasīšana.
- ⑯ **☰ ADJUST**
- Pieklūve izvēlei, lai regulētu iestatījumus.
- ⑰ **Krāsainie taustiņi**
- Atlasa uzdevumus vai opcijas.

Tālvadības pulsts lietošana

Lietojot tālvadības pulti, turiet to televizora tuvumā un virzienā uz tālvadības pulsta sensoru. Pārliecinieties, vai starp tālvadības pulti un televizoru neatrodas mēbeles, sienas vai citi objekti.

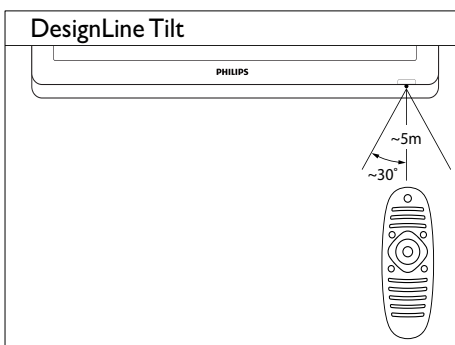
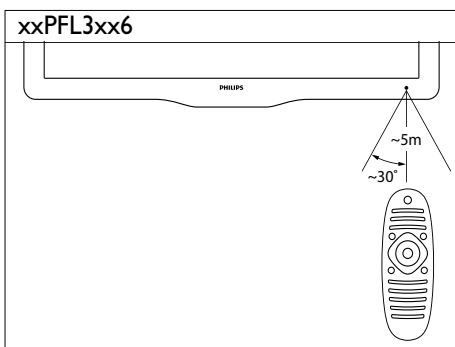
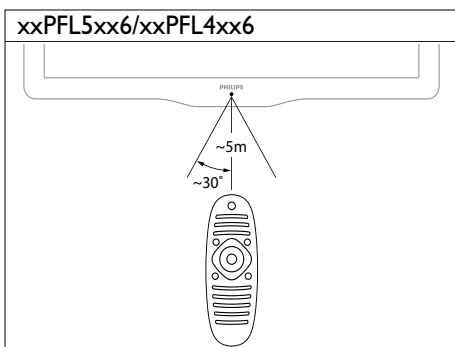

4 Televizora izmantošana

Šajā sadaļā ir aprakstītas televizora pamatdarbības.

Televizora ieslēgšana

- Nospiediet televizora jaudas slēdzi.
↳ Televizors ieslēdzas pēc neilga brīža.

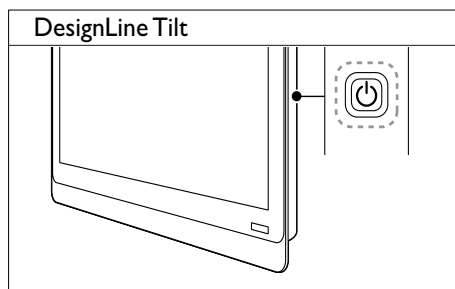
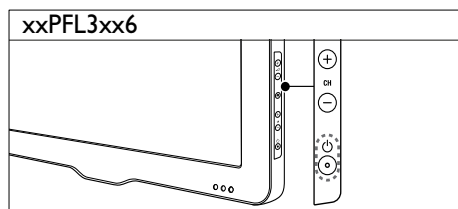
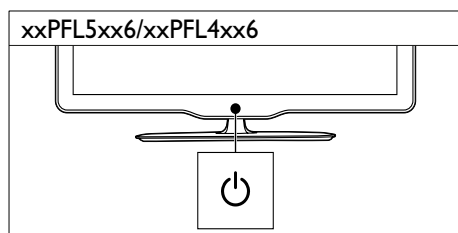
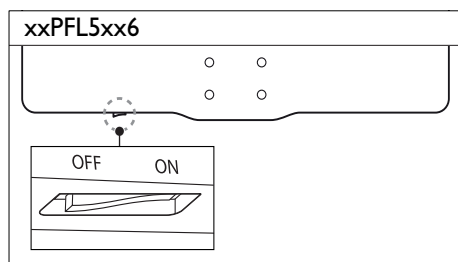

Ja televizors atrodas gaidstāves režīmā:

- Nospiediet  (Gaidstāve-ieslēgts) uz tālvadības pults.

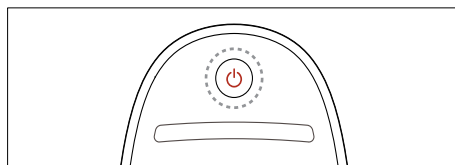

Televizora pārslēgšana gaidstāves režīmā

- Vēlreiz nospiediet  (Gaidstāve-ieslēgts) uz tālvadības pults.
↳ Tālvadības pults sensors televizorā tiek izgaismots sarkanā krāsā.

Televizora izslēgšana

- Vēlreiz nospiediet televizora jaudas slēdzi.
 - ↳ Tālvadības pults sensors televizorā izslēdzas.
 - ↳ xxPFL5xx6 modeļa televizors vairs nepatērē enerģiju.
 - ↳ Lai gan televizoru modeļi xxPFL4xx6, xxPFL3xx6 un DesignLine Tilt gaidstāves režīmā patērē nelielu enerģijas daudzumu, enerģija tomēr tiek tērēta. Ja televizors ilgstoši netiks lietots, atvienojiet strāvas vadu no strāvas padeves vai arī izslēdziet televizoru, nospiežot jaudas slēdzi.

Piezīme

- Ja nevarat atrast tālvadības pulti un vēlaties ieslēgt televizoru, kad tas ir pārslēgts gaidstāves režīmā, uz televizora nospiediet **CH+/-**.

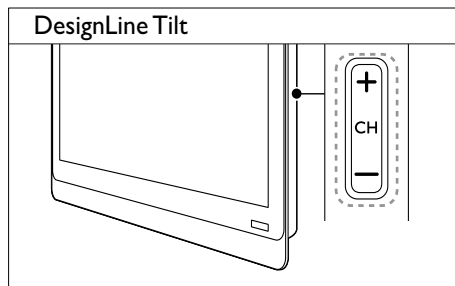
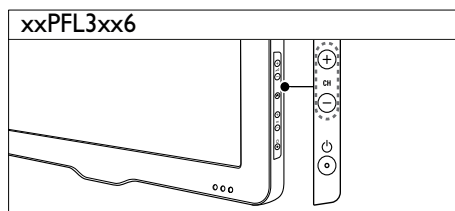

Kanālu pārslēgšana

- Uz tālvadības pults spiediet **CH+** vai **CH-**.

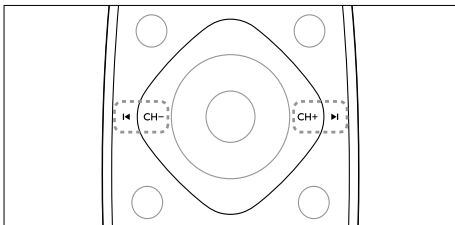

- Uz televizora spiediet **CH +/-**.

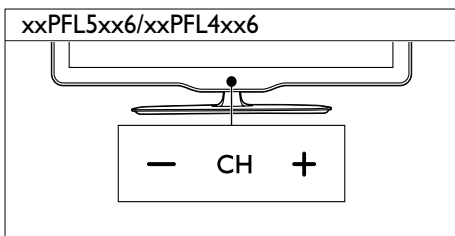

Citi kanālu pārslēgšanas veidi

- Ievadiet kanāla numuru, izmantojot **Ciparu taustiņi**.
- Lai atgrieztos iepriekšējā kanālā, nospiediet tālvadības pults pogu **↶ (Atpakaļ)**.

Piezīme

- Kad izmantojat favorītu sarakstu, iespējams izvēlēties tikai kanālus no šī saraksta (skatiet 'Iecienīto kanālu saraksta izveide un izmantošana' lpp. 20).

Kanāla priekšskatījuma skatīšana

Izmantojot kanālu režģi, varat skatīt visu pieejamo kanālu priekšskatījumu.

- Nospiediet **Q FIND**.
 - ↳ Tiek parādīts kanālu režģis.
 - ↳ Atlasiet kanālu, lai to priekšskatītu.
 - ↳ Lai skatītos kanālā, atlasiet to un nospiediet **OK**.

Pievienoto ierīču skatīšana

Piezīme

- Ierīce ir jāieslēdz, pirms to atlasīt kā avotu.

Ierīces atlasīšana no avotu saraksta

1 Nospiediet  SOURCE.

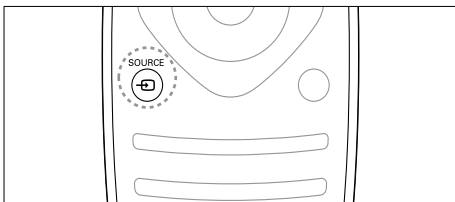

↳ Tiek parādīts avotu saraksts.

2 Nospiediet  , lai atlasītu ierīci.

3 Nospiediet **OK**, lai apstiprinātu savu izvēli.

↳ Televizors tiek pārslēgts uz izvēlēto ierīci.

Televizora skaļuma regulēšana

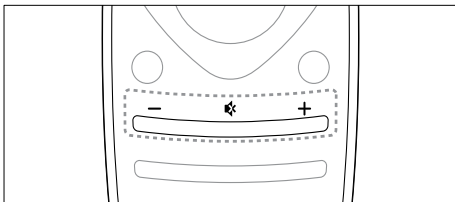

- Nospiediet +/- uz tālvadības pults.

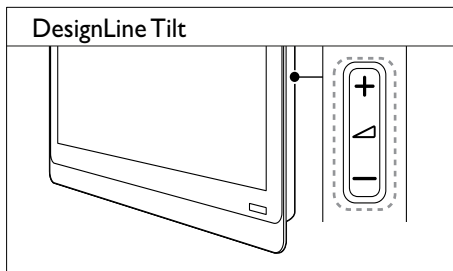
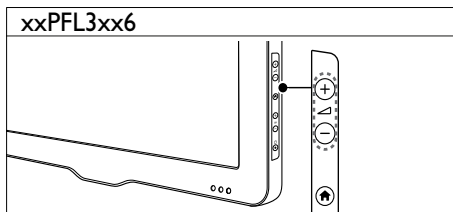
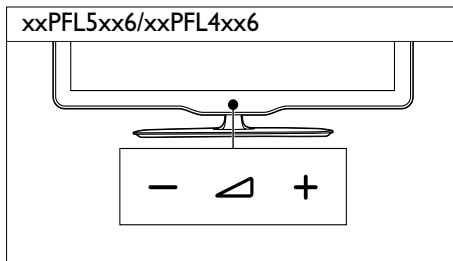

- Uz televizora spiediet  +/-.



Lai izslēgtu vai ieslēgtu skaņu:

- Nospiediet , lai izslēgtu skaņu.
- Nospiediet  vēlreiz, lai atkal ieslēgtu skaņu.

Teleteksta izmantošana

1 Nospiediet **TEXT**.

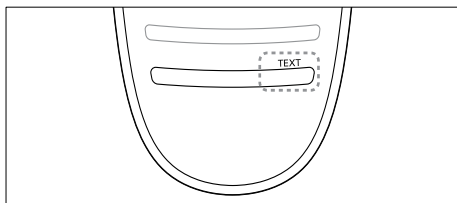

↳ Tiek parādīta galvenā saturs lapa.

2 Atlasiet lapu kādā no tālāk aprakstītajiem veidiem.

- Lai ievadītu lapas numuru, nospiediet **Ciparu taustiņi**.
- Lai skatītu nākamo vai iepriekšējo lapu, nospiediet **◀** vai **▶**.
- Lai izvēlētos krāsainu elementu, nospiediet **Krāsainie taustiņi**.
- Lai atgrieztos iepriekš skatītajā lapā, nospiediet **↶ (Atpakaļ)**.

3 Nospiediet **TEXT**, lai izietu no teleteksta.



Piezīme

- Tikai lietotājiem Apvienotajā Karalistē: daži digitālās televīzijas kanāli piedāvā paredzētus digitālā teksta pakalpojumus (piemēram, BBC1).

5 Plašāka televizora izmantošana

Piekluve televizora izvēlnēm

Izvēlnes palīdz jums instalēt kanālus, mainīt attēla un skaņas iestatījumus, kā arī piekļūt citām funkcijām.

- 1 Nospiediet .
Tiek parādīts izvēlnes ekrāns.



- 2 Atlasiet vienu no šīm opcijām un pēc tam nospiediet **OK**.
 - **[Skatīties TV]:** ja ir atlasīts avots, kas nav antena, pārslēdz atpakaļ uz antenas avotu
 - **[Programmu gids]:** piekļūst elektroniskajai pārraižu programmai.
 - **[Pārlūkot USB]:** piekļūst satura pārlūkam, ja ir pievienota USB ierīce.
 - **[Scenea]:** ieslēdz Scenea fona tapeti.
 - **[Piej. jaun. ierīc]:** pievieno sākuma izvēlnei jaunas ierīces.
 - **[Uztādīšana]:** piekļūst izvēlnēm, lai mainītu attēla, skaņas iestatījumus un citus iestatījumus.
 - **[Pal.]:** piekļūst televizora apskatam.
- 3 Nospiediet , lai izietu.

Ierīces pievienošana sākuma izvēlnei

Pēc ierīces pievienošanas pievienojiet to sākuma izvēlnei.

- 1 Nospiediet .
- 2 Atlasiet **[Piej. jaun. ierīc]**.
- 3 Lai pievienotu ierīci sākuma izvēlnei, izpildiet ekrānā redzamos norādījumus.
↳ Ierīce tiek rādīta sākuma izvēlnē.
- 4 Lai skatītu ierīci, ieslēdziet to un atlasiet sākuma izvēlnē.
- 5 Varat arī atlasīt ierīci, izmantojot avota taustiņu (skatiet 'Ierīces atlasīšana no avotu saraksta' lpp. 12).



Ierīču pārdēvēšana sākuma izvēlnē

Kad esat pievienojis jaunu ierīci sākuma izvēlnei, varat to pārdēvēt pēc vēlēšanās.



Piezīme

- Ierīces nosaukumā var ietvert ne vairāk par 16 rakstzīmēm.

- 1 Nospiediet .
- 2 Atlasiet pārdēvējamo ierīci.
- 3 Nospiediet  **OPTIONS**.
↳ Tiek parādīta opciju izvēlne.
- 4 Atlasiet **[Pārdēvēt ier.]**, pēc tam nospiediet **OK**.
- 5 Lai atvērtu teksta ievades lodziņu, nospiediet **OK**.
- 6 Atlasiet katru rakstzīmi un pēc tam nospiediet **OK**.
 - Lai atlasītu lielos burtus, mazos burtus vai simbolus, rindā zem atstarpēšanas taustiņa atlasiet attiecīgo taustiņu un pēc tam nospiediet **OK**.

- 7 Kad esat pabeidzis, atlasiet **[Pabeigts]** un pēc tam nospiediet **OK**.
↳ Teksta ievades lodziņš tiek aizvērts.
- 8 Pārdēvējamo ierīču izvēlnē atlasiet **[Pabeigts]** un pēc tam nospiediet **OK**.

Ierīču noņemšana sākuma izvēlnē

Ja kāda ierīce vairs nav pievienota televizoram, noņemiet to no sākuma izvēlnes.

- 1 Nospiediet **▲**.
- 2 Atlasiet noņemamo ierīci.
- 3 Nospiediet **☰** **OPTIONS**.
- 4 Atlasiet **[Noņemt ierīci]**, pēc tam nospiediet **OK**.
- 5 Atlasiet **[Noņemt]**, pēc tam nospiediet **OK**.
↳ Atlasītā ierīce no sākuma izvēlnes tiek noņemta.

Attēla un skaņas iestatījumu maiņa

Nomainiet attēla un skaņas iestatījumus atbilstoši savai gaumei. Varat izmantot iepriekšnoteiktus iestatījumus vai manuāli mainīt iestatījumus.

☰ Piezīme

- Skatoties televizoru vai ārējās ierīces, nospiediet **⏏** **ADJUST** un atlasiet **[Vieds attēls]** vai **[Vieda skaņa]**, lai ātri piekļūtu attēla un skaņas iestatījumiem.

Iestatījumu palīga lietošana

Izmantojiet iestatījumu palīgu, kas palīdzēs izprast attēla un skaņas iestatījumus.

- 1 Nospiediet **▲**.
- 2 Atlasiet **[Uzstādīšana]** > **[Ātrie attēla un skaņas iestatījumi]** un tad nospiediet **OK**.
- 3 Atlasiet **[Turpināt]**, pēc tam nospiediet **OK**.
↳ Tiek parādīta **[Iestatīj.um.asist.]** izvēlne.
- 4 Izpildiet ekrānā redzamos norādījumus, lai izvēlētos attēla iestatījumus.

Viedā attēla izmantošana

Izmantojiet viedo attēlu, lai lietotu iepriekš noteiktos iestatījumus.

- 1 Nospiediet **⏏** **ADJUST**.
- 2 Atlasiet **[Vieds attēls]**, pēc tam nospiediet **OK**.
- 3 Atlasiet vienu no tālāk norādītajiem iestatījumiem un pēc tam nospiediet **OK**.
 - **[Personīgi]**: izmanto pielāgotos attēla iestatījumus.
 - **[Spilgts]**: bagātināti un dinamiski iestatījumi, lieliski piemēroti izmantošanai dienasgaismā.
 - **[Dabisks]**: dabiska attēla iestatījumi.
 - **[Kinoteātris]**: iestatījumi ir lieliski piemēroti filmu skatīšanai.
 - **[Spēle]**: iestatījumi ir lieliski piemēroti spēlēm.
 - **[Enerģij.taupīšana]**: izmantojot šos iestatījumus, elektroenerģija tiek taupīta visefektīvāk.
 - **[Standarta]**: noklusējuma iestatījumi, kas ir piemēroti dažādām vidēm un vairumam video veidu.
 - **[Fotoattēls]**: iestatījums ir lieliski piemērots fotoattēlu skatīšanai.
 - **[Pielāgots]**: pielāgojiet un saglabājiet personalizētus attēla iestatījumus. Lai lietotu šos iestatījumus, atlasiet **[Personīgi]**.

Manuāla attēla iestatījumu regulēšana

- 1 Nospiediet **⬆**.
- 2 Atlasiet **[Uzstādīšana]** > **[TV iestatījumi]** > **[Attēls]** un nospiediet **OK**.
- 3 Atlasiet vienu no tālāk norādītajiem iestatījumiem un pēc tam nospiediet **OK**.
 - **[Vieds attēls]**: piekļūst iepriekšnoteiktiem viedā attēla iestatījumiem.
 - **[Atiestatīt]**: atiestata rūpnīcas noklusējuma iestatījumus.
 - **[Kontrasts]**: pielāgo fona gaismas apgabalu intensitāti, nemainot video saturu.
 - **[Spilgtums]**: pielāgo tumšo apgabalu intensitāti un detaļas.
 - **[Krāsa]**: pielāgo krāsu piesātinājumu.
 - **[Nokrāsa]**: kompensē krāsu novirzes.
 - **[Asums]**: pielāgo attēla asumu.
 - **[Trokšņu mazināš.]**: filtrē un samazina attēla traucējumus.
 - **[Tonis]**: regulē attēla krāsu balansu.
 - **[Pielāgots tonis]**: pielāgo toņa iestatījumu. (Pieejams tikai tad, ja ir atlasīts **[Tonis]** > **[Pielāgots]**)
 - **[Digital Crystal Clear]** / **[Pixel Plus]** / **[Pixel Plus HD]**: precīzi regulē katru pikseli, lai tas atbilstu apkārtējiem pikseliem. Šādi tiek radīts izcils augstas izšķirtspējas attēls.
 - **[HD Natural Motion]**: atlasītajiem modeļiem. Samazina vibrējošos efektus un uzlabo attēlu vienvēidīgumu.
 - **[100Hz Clear LCD]** / **[120Hz Clear LCD]**: atlasītajiem modeļiem. Samazina kustību izplūdumu un padara attēlu skaidrāku.
 - **[Detalizēts asums]**: nodrošina izcilu attēla asumu.
 - **[Dinam. kontrasts]**: uzlabo kontrastu. **[Vidēji]** iestatījums ir ieteicams.
 - **[Dinam.fona gaisma]**: regulē televizora fona apgaismojuma spilgtumu, lai tas atbilstu apkārtējā apgaismojuma apstākļiem.
 - **[MPEG artifik.maz.]**: izlīdzina digitālu attēlu pārejas. Šo funkciju varat ieslēgt un izslēgt.

- **[Krāsu pastiprin.]**: padara krāsas spilgtākas un uzlabo detaļas spilgtajās krāsās. Šo funkciju varat ieslēgt un izslēgt.
- **[Gamma]**: atlasītajiem modeļiem. Pielāgo attēla pustoņa intensitāti. Melnās un baltās krāsas tonis netiek ietekmēts.
- **[Datora režīms]**: pielāgo attēlu, kad pie televizora tiek pievienots dators, izmantojot HDMI vai DVI.
- **[Gaismas sensors]**: dinamiski pielāgo iestatījumus atbilstoši apkārtējā apgaismojuma apstākļiem.
- **[Attēla formāts]**: maina attēla formātu.
- **[Ekrāna malas]**: pielāgo skatīšanas apgabalu. (Iestatot uz maksimālo vērtību, iespējams, attēla būs redzami traucējumi vai tā malas būs neskaidras).
- **[Attēlu pārbīde]**: ja pieejams, pielāgo attēla novietojumu visiem attēlu formātiem, izņemot **[Automātisks palielinājums]** un **[Platekrāns]**.

Attēla formāta maiņa

- 1 Nospiediet **ADJUST**.
- 2 Atlasiet **[Attēla formāts]**, pēc tam nospiediet **OK**.
- 3 Atlasiet attēla formātu un nospiediet **OK**.

Kopsavilkums par attēla formātiem

Iespējams konfigurēt šādus attēla iestatījumus.

Piezīme

- Atkarībā no attēla avota formāta daži attēla iestatījumi nav pieejami.

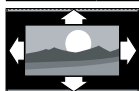

[Auto formāts]: atlasītajiem modeļiem. (Nav pieejams datora režīmā.) Automātiski parāda piemērotu attēla formātu. Ja nē, tiek lietots platekrāna režīms.

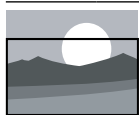

[Aizpildīt automātiski]: atlasītajiem modeļiem. Pielāgo attēlu, lai tas aizpildītu ekrānu (subtitri ir redzami). Ieteicams, lai iegūtu minimālu attēla kropļojumu (nav ieteicams lietot HD vai personālajam datoram).



[Automātisks palielinājums]: atlasītajiem modeļiem. Palieliniet attēlu, lai tas aizpildītu ekrānu. Ieteicams, lai iegūtu minimālu attēla kropļojumu (nav ieteicams lietot HD vai personālajam datoram).



[Super palielin.]: (Nav paredzēts HD un datora režīmam.) Ievieš melnās joslas, kas redzams 4:3 pārraižu sānos. Ir ļoti maz kropļojumu.

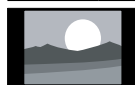

[4:3]: rāda klasisko 4:3 formātu.

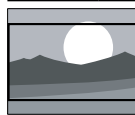

[Filma paplaš.16:9]: (Nav paredzēts HD un datora režīmam.) Pārveido 4:3 formātu par 16:9.



[Platekrāns]: pārveido attēlu no 4:3 formāta uz 16:9 formātu.



[Bez mēroga]: tikai HD un datora režīmam un tikai atsevišķiem modeļiem. Piešķir maksimālo asumu. Var būt novērojami nelieli kropļojumi apraides nodrošinātāja sistēmas dēļ. Iestatiet datora izšķirtspēju uz platekrāna režīmu, lai iegūtu labākos rezultātus.

Viedās skaņas izmantošana

Izmantojiet viedo skaņu, lai lietotu iepriekšnoteiktos iestatījumus.

- 1 Nospiediet **ADJUST**.
- 2 Atlasiet **[Vieda skaņa]**, pēc tam nospiediet **OK**.
- 3 Atlasiet vienu no tālāk norādītajiem iestatījumiem un pēc tam nospiediet **OK**.
 - **[Personīgi]:** izmanto iestatījumus, kas tika pielāgoti skaņas izvēlnē.
 - **[Standarta]:** iestatījumi, kas ir piemēroti dažādām vidēm un vairumam skaņas veidu.
 - **[Ziņas]:** iestatījumi ir lieliski piemēroti runai, piemēram, ziņu pārraidēm.
 - **[Kinoteātris]:** iestatījumi ir lieliski piemēroti filmu skatīšanai.
 - **[Spēle]:** iestatījumi ir lieliski piemēroti spēlēm.
 - **[DRĀMA]:** iestatījumi ir lieliski piemēroti sarunu pārraižu skatīšanai.
 - **[Sports]:** iestatījumi ir lieliski piemēroti sporta pārraižu skatīšanai.

Skaņas iestatījumu manuāla regulēšana

- 1 Nospiediet .
- 2 Atlasiet **[Uzstādīšana]** > **[TV iestatījumi]** > **[Skaņa]** un nospiediet **OK**.
↳ Tiek parādīta **[Skaņa]** izvēlne.
- 3 Atlasiet vienu no tālāk norādītajiem iestatījumiem un pēc tam nospiediet **OK**.
 - **[Vieda skaņa]**: pieklūst iepriekšnoteiktiem viedās skaņas iestatījumiem.
 - **[Atiestaūt]**: atiesta rūpnīcas noklusējuma iestatījumus.
 - **[Dzēst skaņu]**: uzlabo skaņas skaidrību.
 - **[Bass]**: pielāgo zemo frekvenču līmeni.
 - **[Spalģums]**: pielāgo augsto frekvenču līmeni.
 - **[Telpiski]**: ieslēdz telpiskas skaņas režīmu.
 - **[Incredible Surround]**: (tikai atsevišķiem modeļiem) uzlabota telpiskā skaņa iespaidīgākam visaptverošās skaņas efektam.
 - **[Skaļums austiņām]**: (Modeļiem ar austiņām) pielāgo austiņu skaļumu.
 - **[Autom. skaļ. pielāg.]**: automātiski samazina pēkšņas skaļuma izmaiņas, piemēram, pārslēdzot kanālus.
 - **[Līdzsvars]**: pielāgo kreisā un labā skaļruņa balansu.
 - **[Digitālās izejas formāts]**: atlasa digitālās audio izvades savienotāju kā digitālās audio izvades veidu.
 - **[PCM]**: pārveido ar PCM nesaderīgu audio tipu PCM formātā.
 - **[Vairāki kanāli]**: izvada audio uz mājas kinozāli.

Universālās piekļuves izvēlnes izmantošana

Instalējot pirmo reizi, varat aktivizēt universālās piekļuves izvēlni. Kad tā ir iespējota, varat ātri piekļūt vājredzīgajiem un vājdzirdīgajiem paredzētajām izvēlnēm, skatoties televīziju vai ārējās ierīcēs esošo informāciju.

- 1 Skatoties televizoru, nospiediet  **OPTIONS**.
↳ Tiek parādīta televizora opciju izvēlne.
- 2 Atlasiet **[Univ. piekļuve]**, pēc tam nospiediet **OK**.
- 3 Atlasiet vienu no šīm opcijām un pēc tam nospiediet **OK**:
 - **[Vājdzirdīgiem]**: iespējo vai atspējo subtitrus vājdzirdīgajiem.
 - **[Vājredzīgiem]**: daži digitālie TV kanāli raida īpašu vājredzīgiem cilvēkiem pielāgotu audio. Vienlaicīgi ar parasto skaņu ir dzirdami papildu komentāri. Opciju atlasīšanai izmantojiet krāsainās pogas:
 - Sarkanā poga (**[Izslēgts]**): izslēgt vājredzīgiem cilvēkiem paredzēto audio.
 - Zaļā poga (**[Skaļruņi]**): klausīties vājredzīgiem cilvēkiem paredzēto audio, izmantojot tikai skaļruņus.
 - Dzeltenā poga (**[Austiņas]**): klausīties vājredzīgiem cilvēkiem paredzēto audio, izmantojot tikai austiņas.
 - Zilā poga (**[Skaļrunis un austiņas]**): klausīties vājredzīgiem cilvēkiem paredzēto audio, izmantojot gan skaļruņus, gan austiņas.
 - **[Jaukts skaļums]**: pielāgo vājredzīgajiem paredzēta audio skaņu.
 - **[Taust.skaņa]**: ieslēdz skaņas pavadījumu, kad tiek spiestas tālvadības pults vai televizora pogas.



Padoms

- Lai ievadītu opcijas, nospiediet tālvadības pults krāsu pogas.

Papildu teleteksta funkciju izmantošana

Pieklūve teleteksta opciju izvēlei

Pieklūstiet teleteksta funkcijām, izmantojot teleteksta opciju izvēlni.

- 1 Nospiediet **TEXT**.
↳ Tiek parādīts teleteksta ekrāns.
- 2 Nospiediet **☰ OPTIONS**.
↳ Tiek parādīta teleteksta opciju izvēlne.
- 3 Atlasiet vienu no šīm opcijām un pēc tam nospiediet **OK**:
 - **[Apturēt lapu] / [Atceļt lapas apturēšanu]**: sasaldē/atsaldē pašreizējo lapu.
 - **[Duāls ekrāns] / [Pilns ekrāns]**: pārslēdz starp pilnekrāna režīmu un teletekstu divdaļīgā ekrānā.
 - **[T.O.P. pārskats]**: ieslēdz Table of Pages teleteksta pārraides
 - **[Palielināt] / [Normāls skats]**: pārslēdz starp teleteksta lapu palielinātu un normālu skatījumu.
 - **[Atklāt]**: paslēpt vai rādīt lapas paslēpto informāciju, piemēram, mīklu vai uzdevumu atrisinājumus.
 - **[Rotēt apakšlapas]**: ja ir pieejamas apakšlapas, automātiski secīgi rāda katru apakšlapu.
 - **[Valodas]**: atlasa teleteksta valodu.

Teleteksta apakšlapu izvēle

Teleteksta lapā var būt ietvertas vairākas apakšlapas. Apakšlapas tiek rādītas blakus galvenās lapas numuram.

- 1 Nospiediet **TEXT**.
↳ Tiek parādīts teleteksta ekrāns.
- 2 Lai atlasītu teleteksta lapu, nospiediet **◀** vai **▶**.
- 3 Lai ievadītu apakšlapu, nospiediet **◀** vai **▶**.

Atlasiet T.O.P. Teleteksta pārraides

Izmantojot Table Of Pages (T.O.P.) teleteksta pārraides, pārejiet no vienas tēmas uz citu, nenorādot lapu numurus. T.O.P. teleteksta pārraides ir pieejamas atsevišķos TV kanālos.

- 1 Nospiediet **TEXT**.
↳ Tiek parādīts teleteksta ekrāns.
- 2 Nospiediet **☰ OPTIONS**.
- 3 Atlasiet **[T.O.P. pārskats]**, pēc tam nospiediet **OK**.
↳ Tiek parādīts T.O.P. pārskats.
- 4 Atlasiet tēmu.
- 5 Nospiediet **OK**, lai apskatītu lapu.

Teleteksta 2.5 izmantošana

Teleteksts 2.5 piedāvā vairāk krāsu un labāku grafiku nekā parastais teleteksts. Ja kāds kanāls pārraida teletekstu 2.5, tas tiek ieslēgts pēc noklusējuma.

- 1 Nospiediet **▲**.
- 2 Atlasiet **[Uzstādīšana] > [TV iestatījumi] > [Preferences] > [Teleteksts 2.5]**.
- 3 Atlasiet **[Ieslēgts]** vai **[Izslēgts]** un nospiediet **OK**, lai apstiprinātu.

Iecienīto kanālu saraksta izveide un izmantošana

Varat izveidot iecienītāko televīzijas kanālu sarakstu tā, lai varētu ērti atrast šos kanālus.

Skatiet tikai iecienītāko kanālu sarakstu

- 1 Skatoties televizoru, nospiediet **Q FIND**.
↳ Tiek rādīta kanālu matricas izvēlne.
- 2 Nospiediet **≡ OPTIONS**.
- 3 Atlasiet **[Atlasīt sarakstu] > [Iecienīti]** un tad nospiediet **OK**.
↳ Kanālu režģī tiek parādīti tikai izlases saraksta kanāli.

Piezīme

- Izlases kanālu režģis ir tukšs, līdz jūs izlases sarakstam pievienojat kanālus.

Visu kanālu skatīšanās

Varat iziet no izlases saraksta un skatīties visus instalētos kanālus.

- 1 Skatoties televizoru, nospiediet **Q FIND**.
↳ Tiek rādīta kanālu matricas izvēlne.
- 2 Nospiediet **≡ OPTIONS**.
- 3 Atlasiet **[Atlasīt sarakstu] > [Visi]** un tad nospiediet **OK**.
↳ Kanālu režģī tiek parādīti visi kanāli.

Piezīme

- Skatot kanālu režģi, visi iecienītie kanāli tiks atzīmēti ar zvaigznīti.

Izlases saraksta pārvaldīšana

- 1 Skatoties televizoru, nospiediet **Q FIND**.
↳ Tiek parādīta matricas izvēlne.
- 2 Nospiediet **≡ OPTIONS**.
- 3 Atlasiet **[Atlasīt sarakstu] > [Visi]** un tad nospiediet **OK**.
- 4 Nospiediet **≡ OPTIONS**.
- 5 Atlasiet **[Atzīmēt kā iecienīti]** vai **[Noņemt atzīmi kā iecienītam]** un tad nospiediet **OK**.
↳ Kanāls tiek noņemts no izlases saraksta.

Piezīme

- Visi iecienītie kanāli kanālu tīklā ir atzīmēti ar zvaigznīti.

Elektroniskā programmu gida izmantošana

Programmu gids ir ekrānā pieejama digitālo kanālu programma. Izmantojot to, varat:

- skatīt pārraidīto digitālo programmu sarakstu,
- skatīt gaidāmās programmas,
- grupēt programmas pēc žanriem,
- iestatīt atgādinājumus, kad sāksies programmas,
- iestatīt vēlamos programmas gida kanālus.

EPG ieslēgšana



- 1 Nospiediet **↑**.
- 2 Atlasiet **[Programmu gids]** un nospiediet **OK**.
↳ Tiek parādīts programmu gids, kurā attēlota informācija par paredzētajām programmām.

Piezīme

- Programmu gida dati ir pieejami tikai atsevišķās valstīs, un var būt nepieciešams laiks, lai tie ielādētos.

Programmu gida opciju mainīšana

Programmu gida opciju izvēlnē var iestatīt vai dzēst atgādinājumus, mainīt dienas iestatījumu un piekļūt citām noderīgām opcijām.



- 1 Nospiediet .
- 2 Atlasiet **[Programmu gids]**, pēc tam nospiediet **OK**.
- 3 Nospiediet  **OPTIONS**.
↳ Tiek parādīta programmu gida izvēlne.
- 4 Atlasiet vienu no šīm opcijām un pēc tam nospiediet **OK**:
 - **[Iest. atgādināj.] / [Dzēst atgādinājumus]**: iestata vai dzēš programmu atgādinājumus.
 - **[Mainīt dienu]**: iestata programmu gida dienu.
 - **[More info]**: parāda programmas informāciju.
 - **[Meklēt pēc žanriem]**: meklē televīzijas pārraides pēc žanriem.
 - **[Plānotie atgādinājumi]**: norāda programmu atgādinājumus. Funkcija ir pieejama tikai gaidāmajām programmām.
 - **[Iegūt EPG datus]**: atjaunina programmu gida informāciju par pārraidēm.

Televizora pulksteņa parādīšana

Televizora ekrānā iespējams parādīt pulksteni. Pulksteni tiek attēlots pašreizējais laiks, izmantojot no TV pakalpojumu piedāvātāja saņemtos datus.

Manuāla televizora pulksteņa iestatīšana

Dažās valstīs televizora pulkstenis ir jāiestata manuāli.

- 1 Nospiediet .
- 2 Atlasiet **[Uzstādīšana]** > **[TV iestatījumi]** > **[Preferences]** > **[Pulkstenis]**.
- 3 Atlasiet **[Auto pulkstenis]**, pēc tam nospiediet **OK**.
- 4 Atlasiet **[Manuāli]**, pēc tam nospiediet **OK**.
- 5 Atlasiet **[Laiks]** vai **[Datums]** un tad nospiediet **OK**.
- 6 Nospiediet **Navigācijas taustiņi**, lai iestatītu laiku vai datumu.
- 7 Atlasiet **[Pabeigts]**, pēc tam nospiediet **OK**.
- 8 Nospiediet , lai izietu.

Piezīme

- Ja atlasītajā valstī tiek atbalstīta digitālā pārraide, pulkstenis parāda televīzijas pakalpojumu sniedzēja laika datus.

Televizora pulksteņa parādīšana

- 1 Skatoties televizoru, nospiediet  **OPTIONS**.
↳ Tiek parādīta opciju izvēlne.
- 2 Atlasiet **[Pulkstenis]**.
↳ Tiek rādīts pulkstenis.
- 3 Nospiediet **OK**.

Piezīme

- Lai atspējotu pulksteni, atkārtojiet iepriekš minēto darbību.

Pulksteņa režīma maiņa

- 1 Nospiediet .
- 2 Atlasiet **[Uzstādīšana]** > **[TV iestatījumi]** > **[Preferences]** > **[Pulkstenis]** > **[Auto pulkstenis]**.
- 3 Atlasiet **[Automātiski]** vai **[Manuāli]** un tad nospiediet **OK**.

Laika joslas maiņa

Piezīme

- Šī opcija ir pieejama tikai tad, ja atlasāt **[Auto pulkstenis]** > **[Automātiski]** (valstīs, kurās ir pieejami pulksteņa pārraidīšanas dati).

- 1 Nospiediet .
- 2 Atlasiet **[Uzstādīšana]** > **[TV iestatījumi]** > **[Preferences]** > **[Pulkstenis]** > **[Laika zona]**.
- 3 Atlasiet savu laika joslu.
- 4 Nospiediet **OK**, lai apstiprinātu.

Vasaras laika izmantošana

Piezīme

- Šī iespēja ir pieejama tikai tad, ja atlasāt **[Autom. plkst. rež.]** > **[Manuāli]**.

- 1 Nospiediet .
- 2 Atlasiet **[Uzstādīšana]** > **[TV iestatījumi]** > **[Preferences]** > **[Pulkstenis]** > **[Vasaras laiks]** un nospiediet **OK**.
- 3 Atlasiet **[Joslu laiks]** vai **[Vasaras laiks]** un tad nospiediet **OK**.

Taimeru izmantošana

Varat iestatīt taimerus, lai TV noteiktā laikā tiktu pārslēgts gaidstāves režīmā.

Padoms

- Pirms taimeru izmantošanas iestatiet televizora pulksteni.

Automātiska televizora pārslēgšana gaidstāves režīmā (izslēgšanās taimeris)

Izslēgšanās taimeris pēc iepriekš noteikta laika perioda pārslēdz televizoru gaidstāves režīmā.

Padoms

- Varat izslēgt televizoru agrāk vai atiestatīt izslēgšanās taimerī, kamēr laiks tiek skaitīts atpakaļ.

- 1 Nospiediet .
- 2 Atlasiet **[Uzstādīšana]** > **[TV iestatījumi]** > **[Preferences]** > **[Miega rež.taimer.]**
↳ Tiek parādīta **[Miega rež.taimer.]** izvēlne.
- 3 Atlasiet vērtību no 0 — 180 minūtēm.
↳ Ja atlasīsiet nulli, izslēgšanās taimeris tiks izslēgts.
- 4 Nospiediet **OK**, lai ieslēgtu izslēgšanās taimerī.
↳ Pēc norādītā laika televizors tiek pārslēgts gaidstāves režīmā.

Nepiemērota satura bloķēšana

Varat liegt bērniem noteiktu programmu vai kanālu skatīšanu, bloķējot televizora vadības taustiņus.

Koda iestatīšana vai mainīšana

- 1 Nospiediet .
- 2 Atlasiet **[Uzstādīšana]** > **[Kanālu iestatījumi]** > **[Bloķēt bērniem]**.
- 3 Atlasiet **[Iestatīt kodu]** vai **[Mainīt kodu]**.
↳ Tiek parādīta izvēlne **[Iestatīt kodu]** / **[Mainīt kodu]**.
- 4 Ievadiet savu kodu, izmantojot **Ciparu taustiņi**.
↳ Lai izveidotu vai mainītu PIN kodu, izpildiet ekrānā redzamos norādījumus.



Padoms

- Ja esat aizmirsis kodu, ievadiet "8888", lai ignorētu visus esošos kodus.



Viena vai vairāku kanālu bloķēšana vai atbloķēšana

- 1 Nospiediet .
- 2 Atlasiet **[Uzstādīšana]** > **[Kanālu iestatījumi]** > **[Bloķēt bērniem]** > **[Kanālu bloķēšana]**.
↳ Tiek parādīts kanālu saraksts.
- 3 Atlasiet kanālu, ko vēlaties bloķēt vai atbloķēt, un nospiediet **OK**.
↳ Pirmo reizi bloķējot vai atbloķējot kanālu, tiek parādīta uzvedne ar aicinājumu ievadīt PIN kodu.
- 4 Ievadiet savu kodu un nospiediet **OK**.
↳ Ja kanāls ir bloķēts, tiek parādīta bloķēšanas ikona.

- 5 Atkārtojiet darbību, lai bloķētu vai atbloķētu citus kanālus.
- 6 Lai aktivizētu bloķēšanu, ieslēdziet un izslēdziet televizoru.
↳ Pārslēdzot kanālus, izmantojot pogu **CH** - vai **CH +**, bloķētie kanāli tiek izlaisti.
↳ Ja bloķētajiem kanāliem piekļūstat, izmantojot kanālu režģi, tiek parādīta uzvedne ar aicinājumu ievadīt PIN kodu.

Vecāku novērtējuma iestatīšana

Daži digitālie apraidītāji vērtē savas programmas atbilstoši vecumam. Varat iestatīt televizoru, lai tiktu rādītas tikai tādas pārraides, kuru vecuma novērtējums ir zemāks par jūsu bērna vecumu.

- 1 Nospiediet .
- 2 Atlasiet **[Uzstādīšana]** > **[Kanālu iestatījumi]** > **[Bloķēt bērniem]** > **[Vecuma ierobežoj.]**.
↳ Tiek parādīts koda iestatīšanas ekrāns.
- 3 Ievadiet savu kodu, izmantojot **Ciparu taustiņi**.
↳ Tiek parādīta vecāku novērtējuma izvēlne.
- 4 Ievadiet vecuma ierobežojumu un nospiediet **OK**.
- 5 Nospiediet , lai izietu.

Scenea skatīšana

Kā televizora fona tapeti var parādīt noklusējuma attēlu. Kā fona tapeti var ielādēt arī citu attēlu.

Ja izslēgšanas taimeris ir izslēgts, fona tapete tiek rādīta 240 minūtes. Citkārt tas tiek rādīts visu izslēgšanās taimera darbības laiku.

Scenea ieslēgšana



- 1 Nospiediet .
- 2 Atlasiet **[Scenea]**, pēc tam nospiediet **OK**.
 - ↳ Ja nav iestatīts neviens attēls, tiek rādīts noklusējuma attēls.
 - ↳ Ja ir ielādēts pielāgots Scenea attēls, šis attēls tiek rādīts (skatiet 'Scenea attēla pielāgošana' lpp. 24).

Scenea attēla pielāgošana

Kā fona tapeti var ielādēt citu attēlu.

Piezīme

- Ielādējot jaunu Scenea attēlu, tiek pārrakstīts iepriekšējais Scenea attēls.
- Lai kā fona tapeti izmantotu citu attēlu, nepieciešama USB atmiņas ierīce, kurā ir saglabāts attēls, kura lielums nepārsniedz 1 MB.

- 1 USB atmiņas ierīcē ielādējiet attēlu, kura lielums nepārsniedz 1 MB.
- 2 Pievienojiet USB atmiņas ierīci televizoram.
- 3 Nospiediet .
- 4 Atlasiet **[Pārļūkot USB]**, pēc tam nospiediet **OK**.
- 5 Atlasiet attēlu un pēc tam nospiediet  **OPTIONS**.
- 6 Atlasiet **[Iestat.kā Scenea]**, pēc tam nospiediet **OK**.
- 7 Lai aizvērtu Scenea, nospiediet jebkuru pogu.

Valodas maiņa

Atkarībā no jūsu raidītāja, TV kanālam varat mainīt audio valodu, subtitru valodu vai abas valodas.

Vairākas audio valodas, subtitrus vai abus kopā pārraida, izmantojot teletekstu vai DVB-T digitālās pārraides. Dubultas skaņas pārraides. Ar digitālajām pārraidēm varat atlasīt subtitru valodu.

Izvēlnes valodas mainīšana

- 1 Nospiediet .
- 2 Atlasiet **[Uzstādīšana]** > **[TV iestatījumi]** > **[Preferences]** > **[Izvēlnes valoda]** un tad nospiediet **OK**.
- 3 Atlasiet valodu un nospiediet **OK**.

Audio valodas maiņa

Varat izvēlēties audio valodu, ja to piedāvā jūsu raidītājs. Digitālajiem kanāliem var būt pieejamas vairākas valodas. Analogajiem kanāliem var būt pieejamas divas valodas.

- 1 Skatoties televizoru, nospiediet  **OPTIONS**.
- 2 Digitālajiem kanāliem atlasiet **[Audio valoda]**, atlasiet valodu un nospiediet **OK**.
- 3 Analogajiem kanāliem atlasiet **[Dual I-II]**, atlasiet vienu no valodām un nospiediet **OK**.

Subtitru rādīšana vai noņemšana

- 1 Skatoties televizoru, nospiediet **SUBTITLE**.
- 2 Atlasiet vienu no šīm opcijām un pēc tam nospiediet **OK**.
 - **[Iesi. subtitrus]**: vienmēr rāda subtitrus.
 - **[Izslēgt subtitrus]**: nekad nerāda subtitrus.
 - **[Iesl. ja skaņa izsl.]**: rāda subtitrus, kad ir izslēgts audio.

Piezīme

- Atkārtojiet šo darbību, lai katrā analogajā kanālā iespējotu subtitrus.
- Atlasiet **[Subtitri]** > **[Izslēgt subtitrus]**, lai atspējotu subtitrus.

Digitālo kanālu subtitru valodas atlasīšana

Piezīme

- Ja jūs atlasāt subtitru valodu digitālajam TV kanālam, veicot turpmāk minētās darbības, instalēšanas izvēlnē iestatītā vēlamā subtitru valoda tiek islaicīgi atcelta.

- 1 Skatoties televizoru, nospiediet **☰ OPTIONS**.
- 2 Atlasiet **[Subtitru valoda]**, pēc tam nospiediet **OK**.
- 3 Atlasiet subtitru valodu.
- 4 Nospiediet **OK**, lai apstiprinātu.

Fotoattēlu, mūzikas un video atskaņošana no USB atmiņas ierīcēm

! Ievērbai

- Uzņēmums Philips neuzņemas atbildību, ja USB atmiņas ierīce netiek atbalstīta, kā arī tad, ja ierīcē esošie dati tiek bojāti vai zaudēti.

Pievienojiet USB atmiņas ierīci, lai atskaņotu tajā glabātos fotoattēlus, mūziku vai video.

- 1 Ieslēdziet televizoru.
- 2 Pievienojiet USB ierīci USB portam televizora sānos.
- 3 Nospiediet **🏠**.
- 4 Atlasiet **[Pārūkot USB]**, pēc tam nospiediet **OK**.
↳ Tiek parādīts USB satura pārūks.

Skatīt fotoattēlus

- 1 USB satura pārūlkā atlasiet **[Attēls]** un nospiediet **OK**.
- 2 Atlasiet fotoattēlu vai fotoalbumu un nospiediet **OK**, lai skatītu palielinātu attēlu, lai tas aizpildītu ekrānu.
 - Lai skatītu nākamo vai iepriekšējo fotoattēlu, nospiediet **◀▶**.
- 3 Lai atgrieztos, nospiediet **↶**.

Fotoattēlu slīdrādes skatīšana

- 1 Kad tiek attēlots fotoattēls pilnekrāna režīmā, nospiediet **OK**.
↳ Tiek rādīta slīdrāde, sākot no atlasītā fotoattēla.
 - Lai veiktu pārbaudes atskaņošanu, nospiediet šādas pogas:
 - **▶**, lai atskaņotu.
 - **⏏**, lai pauzētu.
 - **◀▶** vai **▶▶**, lai atskaņotu iepriekšējo vai nākamo fotoattēlu.
 - **■**, lai apturētu.
 - Lai atgrieztos, nospiediet **↶**.

Slīdrādes iestatījumu maiņa

- 1 Kamēr skatāties slīdrādi, nospiediet **☰ OPTIONS**.
↳ Tiek rādīta slīdrādes opciju izvēlne.
- 2 Atlasiet vienu no šīm opcijām un pēc tam nospiediet **OK**.
 - **[Start/Stop slīdr.]:** sāk vai aptur slīdrādi.
 - **[Slīdrādes pāreja]:** iestata pāreju no viena attēla uz nākamo.
 - **[Slīdrādes biežums]:** atlasa rādīšanas ilgumu katram fotoattēlam.
 - **[Atkārtot] / [Atskaņot vienreiz]:** skatiet mapē esošos attēlus tikai vienreiz vai atkārtoti.
 - **[Jaukta secība izslēgta] / [Jaukta secība ieslēgta]:** skatiet attēlus secīgi vai nejaušā secībā.
 - **[Rotēt attēlu]:** pagriezī fotoattēlu.

- **[Rādīt info]**: parāda attēla nosaukumu, uzņemšanas datumu, izmēru un nākamo attēlu slīdrādē.
- **[Iestat.kā Scenea]**: iestata atlasīto fotoattēlu par televizora fona tapeti (skatiet 'Scenea skatīšana' lpp. 24).

3 Lai atgrieztos, nospiediet ↩.

Piezīme

- **[Rotēt attēlu]** un **[Rādīt info]** tiek rādīti tikai, kad slaidrāde ir pauzēta.

Mūzikas klausīšanās

- 1 USB satura pārļūkā atlasiet **[Mūzika]** un nospiediet **OK**.
- 2 Atlasiet mūzikas ierakstu vai albumu un nospiediet **OK**, lai atskaņotu.
- 3 Lai kontrolētu atskaņošanu, nospiediet atskaņošanas pogas:
 - ▶, lai atskaņotu.
 - ||, lai pauzētu.
 - ◀ vai ▶, lai atskaņotu iepriekšējo vai nākamo ierakstu.
 - ◀◀ vai ▶▶, lai veiktu meklēšanu uz priekšu vai atpakaļ.
 - ■, lai apturētu.

Mūzikas iestatījumu maiņa

- Mūzikas atskaņošanas laikā nospiediet **☰ OPTIONS**, lai piekļūtu vienam no tālāk norādītajiem iestatījumiem, un nospiediet **OK**.
 - **[Pārtraukt atskaņošanu]**: aptur mūzikas atskaņošanu.
 - **[Atkārtot]**: vienreiz vai atkārtoti atskaņo dziesmu.
 - **[Jaukta secība ieslēgta] / [Jaukta secība izslēgta]**: atskaņo dziesmas noteiktā vai nejaušā secībā.
 - **[Rādīt info]**: parāda faila nosaukumu.

Video skatīšanās

- 1 USB satura pārļūkā atlasiet **[Video]** un nospiediet **OK**.
- 2 Lai atskaņotu, nospiediet **OK**.
- 3 Lai kontrolētu atskaņošanu, nospiediet atskaņošanas pogas:
 - ▶, lai atskaņotu.
 - ||, lai pauzētu.
 - ◀ vai ▶, lai atskaņotu iepriekšējo vai nākamo video.
 - ◀◀ vai ▶▶, lai veiktu meklēšanu uz priekšu vai atpakaļ.
 - ■, lai apturētu.

Video iestatījumu maiņa

- Video atskaņošanas laikā nospiediet **☰ OPTIONS**, lai piekļūtu vienam no tālāk norādītajiem iestatījumiem, un nospiediet **OK**.
 - **[Pārtraukt atskaņošanu]**: aptur video atskaņošanu.
 - **[Atkārtot]**: atskaņo vienu reizi vai atkārtoti.
 - **[Pilns ekrāns] / [Mazs ekrāns]**: parāda izstiepto video, kas aizpilda visu ekrānu, vai parāda to ar oriģinālo attēla formātu.
 - **[Jaukta secība ieslēgta] / [Jaukta secība izslēgta]**: atskaņo noteiktā vai nejaušā secībā.
 - **[Rādīt info]**: parāda faila nosaukumu.

Slīdrādes skatīšana kopā ar mūzikas atskaņošanu

Varat skatīt attēlu slīdrādi ar fona mūziku.

- 1 Atlasiet mūzikas albumu.
- 2 Nospiediet **OK**.
- 3 Nospiediet ↩, lai atgrieztos USB satura pārļūkā.
- 4 Atlasiet attēlu albumu.
- 5 Nospiediet **OK**.
↳ Slīdrāde tiek sākta.
- 6 Lai izietu, nospiediet ↩.

USB atmiņas ierīces atvienošana



! Ievērībai

- Lai izvairītos no USB atmiņas ierīces bojāšanas, veiciet šādas darbības.

- 1 Nospiediet , lai izietu no USB pārlika.
- 2 Gaidiet piecas sekundes un pēc tam atvienojiet USB atmiņas ierīci.

Digitālo radio kanālu klausīšanās

- 1 Nospiediet **FIND**.
↳ Tiek rādīta kanālu matricas izvēlne.
- 2 Nospiediet **OPTIONS** un pēc tam atlasiet **[Atlasīt sarakstu]** > **[Radio]**.
↳ Tiek parādīts kanālu režģis.
- 3 Atlasiet radio kanālu un nospiediet **OK**, lai klausītos to.

Televizora programmatūras atjaunināšana

Philips nepārtraukti mēģina uzlabot savus produktus, un mēs iesakām atjaunināt televizora programmatūru, kad ir pieejami atjauninājumi.

Veidi, kā atjaunināt televizora programmatūru

Televizora programmatūru var atjaunināt, izmantojot vienu no šīm opcijām:

A: ar USB atmiņas ierīci,

B: ar uzvedni digitālo pārraižu laikā,

C: pēc uzvednes parādīšanas digitālo pārraižu laikā.

A: atjaunināšana, izmantojot USB ierīci

Lai atjauninātu, izmantojot USB atmiņas ierīci, vajadzīgs:

- Tukšs USB zibatmiņas disks. USB zibatmiņas diskam jābūt FAT vai DOS formātā. Neizmantojiet USB cieto disku.
- dators ar piekļuvi internetam;
- Arhivēšanas utilitātprogramma, kas atbalsta ZIP failu formātu (piemēram, WinZip®, kas paredzēta operētājsistēmai Microsoft® Windows®, vai StuffIt®, kas paredzēta operētājsistēmai Macintosh®).

1. solis: pārbaudiet pašreizējo programmatūras versiju

- 1 Nospiediet .
- 2 Atlasiet **[Uzstādīšana]** > **[Programmat. iestatījumi]** > **[Programmat. inform.]**.
↳ Tiek rādīta pašreizējā programmatūras informācija.
- 3 Pierakstiet programmatūras versijas numuru.
- 4 Lai atgrieztos, nospiediet **OK**.
- 5 Lai izietu, nospiediet .

2. solis: lejupielādējiet un atjauniniet jaunāko programmatūras versiju

- 1 USB atmiņas ierīces pievienošana
- 2 Nospiediet .
- 3 Atlasiet **[Uzstādīšana]** > **[Atjaunin. programmat.]**.
- 4 Izpildiet norādījumus, lai failu ielādētu USB atmiņas ierīcē.
- 5 Pievienojiet USB atmiņas ierīci datoram un veiciet dubultklikšķi uz faila.
↳ Tiks atvērta tīmekļa lapa.
- 6 Izpildiet tīmekļa lapā redzamos norādījumus.
 - Ja pašreizējā programmatūras versija atbilst jaunākās programmatūras atjauninājuma failam, datora programmatūra nav jāatjaunina.

- Ja pašreizējā programmatūras versija ir mazāka par jaunākās programmatūras atjauninājuma failu, lejupielādējiet jaunākās programmatūras atjauninājuma failu USB ierīces saknes direktoriā.

7 Atvienojiet USB atmiņas ierīci no datora.

3. solis: atjauniniet TV programmatūru

- 1 Pievienojiet USB atmiņas ierīci televizoram.
↳ TV atrod USB zibatmiņu un sāk skenēt programmatūras versiju.
- 2 Ja ziņojumā tiek prasīts atjaunināt programmatūru, izpildiet ekrānā redzamos norādījumus, lai atjauninātu TV programmatūru.
- 3 Ja ziņojums netiek parādīts, izpildiet tālāk minētās darbības.
- 4 Nospiediet **▲**.
- 5 Atlasiet **[Uzstādīšana] > [Programmat. iestatījumi] > [Vietēj. atjaunin.]**.
- 6 Atlasiet lejupielādēto failu un pēc tam nospiediet **OK**, lai manuāli atjauninātu TV programmatūru.
- 7 Lai pabeigtu atjaunināšanu, veiciet ekrānā norādītās darbības.
- 8 Lai izietu, nospiediet **↩**.

B: atjauniniet, kad digitālo pārraižu laikā tiek parādīta uzvedne

Ja uztverat (DVB-T) digitālās pārraides, televizors var automātiski saņemt programmatūras atjauninājumus. Ja televizors saņem programmatūras atjauninājumu, tiek parādīta uzvedne ar norādi atjaunināt televizora programmatūru.

- 1 Nospiediet **▲**.
- 2 Atlasiet **[Uzstādīšana] > [Programmat. iestatījumi] > [Paziņojums]**.
- 3 Ja parādās ziņojums ar programmatūras atjaunināšanas uzvedni, izpildiet norādījumus, lai sāktu atjaunināšanu.
↳ Kad programmatūras atjaunināšana ir pabeigta, televizors tiek restartēts.
- 4 Ja nevēlaties atjaunināt programmatūru, atlasiet **[Uzstādīšana] > [Programmat. iestatījumi] > [Dzēst paziņojumu]** un pēc tam nospiediet **OK**.

Piezīme

- Izlaižot šo atjaunināšanu, varat to manuāli atjaunināt vēlāk (skatiet 'C': pārbaudiet atjauninājumus digitālās pārraides laikā' lpp. 28).

C: pārbaudiet atjauninājumus digitālās pārraides laikā

Digitālās pārraides laikā varat pārbaudīt atjauninājumu pieejamību.

- 1 Nospiediet **▲**.
- 2 Atlasiet **[Uzstādīšana] > [Programmat. iestatījumi] > [Meklēt galvenos atjaunin.]**.
- 3 Ja atjauninājums ir pieejams, izpildiet ekrānā redzamos norādījumus, lai sāktu atjaunināšanu.
↳ Kad programmatūras atjaunināšana ir pabeigta, televizors tiek restartēts.

Televizora preferenču maiņa

Lai pielāgotu televizora iestatījumus, izmantojiet preferenču izvēlni.

- 1 Nospiediet **▲**.
- 2 Atlasiet **[Uzstādīšana] > [TV iestatījumi] > [Preferences]**.
- 3 Atlasiet vienu no šīm opcijām un pēc tam nospiediet **OK**.
 - **[Izvēlnes valoda]:** atlasa izvēlnes valodu.
 - **[Miega rež.taimer.]:** pārslēdz televizoru gaidstāvē pēc iepriekš noteikta laika perioda.
 - **[Atrašanās vieta]:** optimizē televizora iestatījumus atbilstoši atrašanās vietai — mājās vai veikalā.
 - **[E-uzlīme]:** ieslēdz vai izslēdz e-uzlīmi (piemērots tikai veikala režīmam).
 - **[Skaļuma josla]:** mainot skaļumu, parāda skaļuma skalu.
 - **[Autom. izslēgšana]:** lai taupītu enerģiju, pēc noteikta neaktivitātes laika iestata automātisku televizora pāriešanu gaidstāves režīmā. Šim televizoram ir iestrādāti arī citi energoefektivitātes iestatījumi. Ja četrus stundu laikā lietotājs neveiks nekādas darbības (piemēram, tālruna pults pogu vai priekšējā paneļa vadības elementu izmantošana), televizors automātiski pārslēgsies gaidstāves režīmā.
 - **[Kanālu inf. izvēlnes lielums]:** maina kanālu maiņas laikā rādīto informāciju.
 - **[Univ. piekļuve]:** iespējo vai atspējo universālās piekļuves izvēlni.
 - **[Tauts.kanāls]:** iespējo skaņas pavadījumu, kad tiek nospiesta tālruna pults vai televizora poga.
 - **[Audio izejas aizkave]:** automātiski sinhronizē televizora attēlu ar pievienotās mājas kinozāles sistēmas skaņu.

- **[TV novietojums]:** lieto televizoram piemērotākos iestatījumus atkarībā no tā uzstādīšanas veida.
- **[Teleteksts 2.5]:** iespējo vai atspējo Teletext 2.5. (Digitālajai televizijai)
- **[Pulkstenis]:** rāda vai noņem televizora laiku un iestata pulksteņa opcijas.

Televizora demonstrācijas sākšana

Lai labāk izprastu televizora funkcijas, varat izmantot demonstrācijas. Dažas demonstrācijas noteiktos modeļos nav pieejamas. Pieejamās demonstrācijas tiek parādītas izvēlnju sarakstā.

- 1 Skatoties televizoru, nospiediet **▲**.
- 2 Atlasiet **[Uzstādīšana] > [Skatīt. demo], OK**.
- 3 Atlasiet demonstrāciju un nospiediet **OK**, lai to skatītu.
- 4 Lai izietu, nospiediet **↶**.

Televizora rūpnīcas iestatījumu atiestatīšana

Varat atjaunot sava televizora noklusējuma skaņas un attēla iestatījumus. Kanālu instalēšanas iestatījumi tiek saglabāti.

- 1 Nospiediet **▲**.
- 2 Atlasiet **[Uzstādīšana] > [TV iestatījumi] > [Rūpnīcas iestat.]** un nospiediet **OK**.
- 3 Ja tiek parādīta uzvedne, kurā ir jāievada kods, ievadiet bērnu piekļuves bloķēšanas kodu (skatiet 'Koda iestatīšana vai mainīšana' lpp. 23).
↪ Tiek parādīts apstiprinājuma ziņojums.
- 4 Nospiediet **OK**, lai apstiprinātu.

6 Kanālu instalēšana

Kad pirmo reizi iestatāt TV, tiek aicināts izvēlēties izvēlnes valodu un instalēt TV un digitālos radio kanālus (ja tie pieejami). Pēc tam varat no jauna instalēt un noregulēt kanālus.

Automātiska kanālu instalēšana

Kanālus varat meklēt un saglabāt automātiski.

Piezīme

- Ja neesat iestatījis bērna bloķēšanas kodu, var tikt parādīta uzvedne ar aicinājumu iestatīt to (skatiet 'Koda iestatīšana vai mainīšana' lpp. 23).

1. solis: atlasiet izvēlnes valodu

- 1 Nospiediet .
- 2 Atlasiet **[Uzstādīšana]** > **[TV iestatījumi]** > **[Preferences]** > **[Izvēlnes valoda]** un tad nospiediet **OK**.
- 3 Atlasiet valodu un nospiediet **OK**.

2. solis: meklējiet kanālus

Ieslēdzot televizoru pirmo reizi, tam tika izpildīta pilna kanālu instalēšana. Šo pilno instalāciju var atkārtoti palaist, lai iestatītu valodu un valsti un lai instalētu visus pieejamos televīzijas kanālus.



Piezīme

- Atlasītajiem modeļiem dažas opcijas atšķiras.

- 1 Nospiediet .
- 2 Atlasiet **[Uzstādīšana]** > **[Meklēt kanālus]** un tad nospiediet **OK**.
- 3 Atlasiet **[Pārinstalēt kanālus]**, pēc tam nospiediet **OK**.
↳ Tiek parādīta valstu izvēlne.
- 4 Atlasiet savu valsti un nospiediet **OK**.
↳ Tiek parādīta tīklu izvēlne.
- 5 Atlasiet tīklu un pēc tam nospiediet **OK**.
 - **[Antena]**: bezmaksas apraides antenas vai digitālajiem DVB-T kanāliem.
 - **[Vads]**: kabeltelevīzijas vai digitālās DVB-C kanāliem.
- 6 Lai atlasītu citas opcijas (ja pieejamas), izpildiet ekrānā redzamos norādījumus.
↳ Tiek parādīta kanālu meklēšanas sākuma izvēlne.
- 7 Atlasiet **[Sākt]**, pēc tam nospiediet **OK**.
↳ Visi pieejamie kanāli tiek saglabāti.
- 8 Lai izietu, nospiediet **OK**.

Kanālu saraksta atjaunināšana

Varat iespējot automātisku kanālu atjaunināšanu, kad televizors atrodas gaidstāves režīmā. Televizorā saglabātie kanāli tiek atjaunināti katru rītu atbilstoši pārraidē pieejamajai kanālu informācijai.

- 1 Nospiediet .
- 2 Atlasiet **[Uzstādīšana]** > **[Kanālu iestatījumi]** > **[Kanāla instalēšana]** > **[Automātiskā kanālu atjaunināšana]**.
- 3 Atlasiet **[Ieslēgts]**, lai iespējotu automātisko atjaunināšanu, vai atlasiet **[Izslēgts]**, lai atspējotu to.
- 4 Lai atgrieztos, nospiediet .

Manuāla analogo kanālu instalēšana

Vienlaikus varat meklēt un saglabāt vienu analogo TV kanālu.

Piezīme

- Ja neesat iestatījis bērna bloķēšanas kodu, var tikt parādīta uzvedne ar aicinājumu iestatīt to (skatiet 'Koda iestatīšana vai mainīšana' lpp. 23).

1. solis: atlasiet savu sistēmu

Piezīme

- Ja sistēmas iestatījumi ir pareizi, izlaidiet šo soli.



- 1 Nospiediet .
- 2 Atlasiet [**Uzstādīšana**] > [**Kanālu iestatījumi**] > [**Kanāla instalēšana**] > [**Analogs: manuāla antenas uzstādīšana**] > [**Sistēma**] un nospiediet **OK**.
- 3 Atlasiet valstij vai reģionam atbilstošu sistēmu un nospiediet **OK**.

2. solis: meklējiet un saglabājiet kanālus

- 1 Nospiediet .
- 2 Atlasiet [**Uzstādīšana**] > [**Kanālu iestatījumi**] > [**Kanāla instalēšana**] > [**Analogs: manuāla antenas uzstādīšana**] > [**Atrast kanālu**] un nospiediet **OK**.
 - Ja zināt kanāla trīsciparu frekvenci, ievadiet to.
 - Lai meklētu, atlasiet [**Meklēt**] un nospiediet **OK**.
- 3 Kad ir atrasts pareizais kanāls, atlasiet [**Pabeigts**] un nospiediet **OK**.
 - Lai saglabātu kanālu ar jaunu numuru, atlasiet [**Sagl. kā jaunu kan.**] un nospiediet **OK**.

- Lai saglabātu kanālu kā iepriekš saglabāto kanālu, atlasiet [**Saglabāt pašr. kanālu**] un nospiediet **OK**.

3. solis: precīzi noskaņojiet kanālus



- 1 Nospiediet .
- 2 Atlasiet [**Uzstādīšana**] > [**Kanālu iestatījumi**] > [**Kanāla instalēšana**] > [**Analogs: manuāla antenas uzstādīšana**] > [**Smalka regulēšana**] un nospiediet **OK**.
- 3 Lai precīzi noskaņotu kanālu, nospiediet  .

Manuāla digitālo kanālu instalēšana

Vienlaikus varat meklēt un saglabāt vienu digitālo TV kanālu.

Piezīme

- Ja neesat iestatījis bērna bloķēšanas kodu, var tikt parādīta uzvedne ar aicinājumu iestatīt to (skatiet 'Koda iestatīšana vai mainīšana' lpp. 23).

- 1 Nospiediet .
- 2 Atlasiet [**Uzstādīšana**] > [**Kanālu iestatījumi**] > [**Kanāla instalēšana**] > [**Digitāls: uztveršanas pārbaude**] > [**Atrast kanālu**] un nospiediet **OK**.
- 3 Nospiediet **Ciparu taustiņi**, lai ievadītu kanāla frekvenci.
- 4 Atlasiet [**Meklēt**], pēc tam nospiediet **OK**.
- 5 Kad ir norādīts atbilstošais kanāls, atlasiet [**Saglabāt**] un pēc tam nospiediet **OK**.
- 6 Lai izietu, nospiediet .

Piezīme

- Ja signāls ir vājš, pārvietojiet antenu un atkārtojiet darbību.
- Ja kanālu nodrošina DVB-C, atlasiet [**Simbolu vērt. režīms**] > [**Automātiski**], kad kabeļtelevīzijas pakalpojumu sniedzējs nenodrošina noteiktu pārraides ātrumu.

Kanālu pārdēvēšana

Varat pārdēvēt kanālus. Nosaukums tiek parādīts, atlasot kanālu.

- 1 Skatoties televizoru, nospiediet **Q FIND**.
↳ Tiek rādīta kanālu matricas izvēlne.
- 2 Atlasiet pārdēvējamo kanālu.
- 3 Nospiediet **☰ OPTIONS**.
↳ Tiek rādīta kanālu opciju izvēlne.
- 4 Atlasiet **[Pārsaukt kanālu]**, pēc tam nospiediet **OK**.
- 5 Lai atvērtu teksta ievades lodziņu, nospiediet **OK**.
- 6 Atlasiet katru rakstzīmi un pēc tam nospiediet **OK**.
 - Lai atlasītu lielos burtus, mazos burtus vai simbolus, rindā zem atstarpēšanas taustiņa atlasiet attiecīgo taustiņu un pēc tam nospiediet **OK**.
- 7 Kad esat pabeidzis, atlasiet **[Pabeigts]** un pēc tam nospiediet **OK**.
↳ Teksta ievades lodziņš tiek aizvērts.
- 8 Pārdēvējamo kanālu izvēlnē atlasiet **[Pabeigts]** un pēc tam nospiediet **OK**.

Kanālu pārkārtošana

Pēc kanālu instalēšanas varat pārkārtot secību, kādā parādās kanāli.

- 1 Skatoties televizoru, nospiediet **Q FIND**.
↳ Tiek rādīta kanālu matricas izvēlne.
- 2 Nospiediet **☰ OPTIONS**.
↳ Tiek parādīta kanālu opciju izvēlne.
- 3 Atlasiet **[Pārkārtot]**, pēc tam nospiediet **OK**.
- 4 Atlasiet pārkārtojamo kanālu un pēc tam nospiediet **OK**.
↳ Atlasītais kanāls tiek izcelts.
- 5 Pārvietojiet iezīmēto kanālu uz tā jauno atrašanās vietu un nospiediet **OK**.
- 6 Nospiediet **☰ OPTIONS**.
- 7 Atlasiet **[Pārkārt. pabeigta]**, pēc tam nospiediet **OK**.

Kanālu slēpšana

Lai novērstu neatļautu piekļuvi kanāliem, paslēpiet tos kanālu sarakstā.

- 1 Skatoties televizoru, nospiediet **Q FIND**.
↳ Tiek rādīta kanālu matricas izvēlne.
- 2 Atlasiet slēpjamo kanālu.
- 3 Nospiediet **☰ OPTIONS**.
↳ Tiek rādīta kanālu opciju izvēlne.
- 4 Atlasiet **[Slēpt kanālu]**, pēc tam nospiediet **OK**.
↳ Kanāls tiek atzīmēts kā slēpts.

Kanālu slēpšanas atcelšana

Lai novērstu neatļautu piekļuvi kanāliem, paslēpiet tos kanālu sarakstā.

- 1 Skatoties televizoru, nospiediet **Q FIND**.
↳ Tiek rādīta kanālu matricas izvēlne.
- 2 Nospiediet **☰ OPTIONS**.
↳ Tiek rādīta kanālu opciju izvēlne.
- 3 Atlasiet **[Rādīt slēptos kanālus]**, pēc tam nospiediet **OK**.
↳ Tiek parādīti slēptie kanāli.
- 4 Atlasiet kanālu, kuram vēlaties atcelt slēpšanu, un pēc tam nospiediet **☰ OPTIONS**.
- 5 Atlasiet **[Neslēpt kanālu]**, pēc tam nospiediet **OK**.
↳ Kanāls vairs nav atzīmēts kā slēpts.
↳ Varat piekļūt slēptajam kanālam.
- 6 Lai izietu, nospiediet **↩**.

Piekļuve CAM pakalpojumiem

- 1 Ievietojiet un aktivizējiet CAM (skatiet 'CAM ievietošana un aktivizēšana' lpp. 38).
- 2 Nospiediet **☰ OPTIONS**.
- 3 Atlasiet **[Kopējā saskarne]**.
↳ Tiek rādīti digitālās TV pakalpojuma sniedzēja piedāvātie pakalpojumi.



Piezīme

- Šī izvēlnes opcija ir pieejama tikai tad, ja CAM ir ievietots un aktivizēts pareizi.

7 Ierīču pievienošana

Šajā sadaļā ir aprakstīts, kā savienot ierīces, izmantojot atšķirīgus savienotājus. Lai noteiktu šo savienotāju atrašanās vietu uz televizora, skatiet īso lietošanas pamācību. Papildu piemēri par savienojumu ar citām ierīcēm ir sniegti šajā lietošanas pamācībā.

Piezīme

- Lai pievienotu ierīci televizoram, varat izmantot dažādus savienotājus.

Padoms

- Pēc ierīces pievienošanas, pievienojiet to sākuma izvēlnei, lai nodrošinātu ērtu piekļuvi tai: nospiediet  un atlasiet [Piev.jaun.ierīc].

Aizmugurējie savienotāji

① TV ANTENNA

Signāla ieeja no antenas, kabeltelevīzijas vai satelīttelevīzijas.

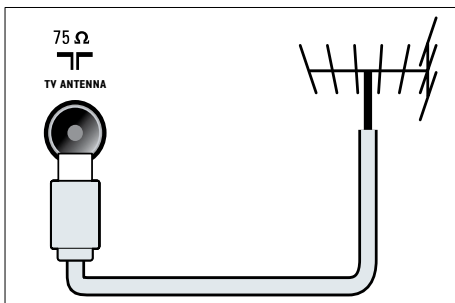

② EXT 1 (RGB un CVBS)

Analogā audio un video ieeja no analogajām vai digitālajām ierīcēm, piemēram, DVD atskaņotājiem vai spēļu konsolēm.

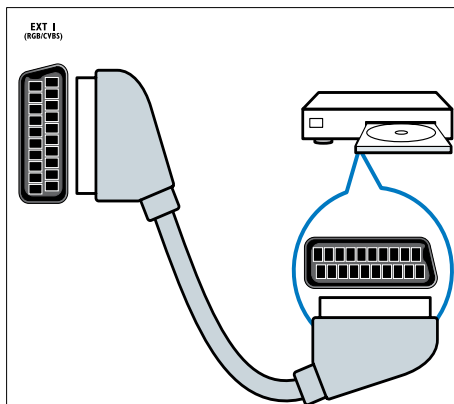

③ DIGITAL AUDIO OUT

Digitālā audio izeja uz mājas kinozāli un citām digitālajām audio sistēmām.

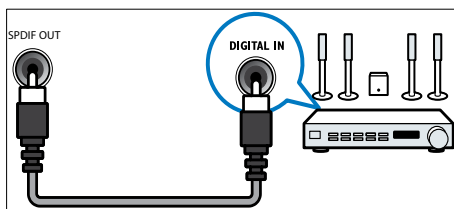

④ SERV. U

Tikai apkopes personāla izmantošanai.

⑤ **PC IN (VGA un AUDIO IN)**
 Audio un video ieeja no datora.

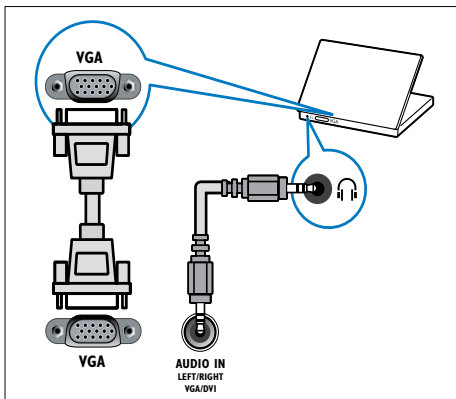

⑥ **HDMI 1 ARC**
 Digitālā audio un video ieeja no augstas izšķirtspējas digitālajām ierīcēm, piemēram, Blu-ray disku atskaņotājiem. Arī nodrošina audio signāla izvadi uz ierīcēm, kas saderīgas ar funkciju EasyLink, piemēram, mājas kinozāles sistēmām.

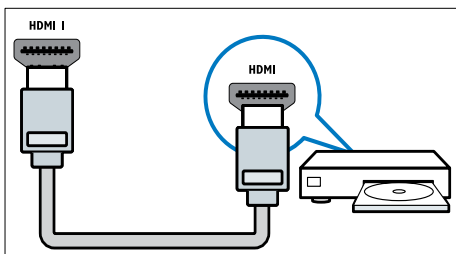

Savienojumiem, izmantojot DVI vai VGA, nepieciešams papildu audio kabelis (skatiet 'Datora pieslēgšana' lpp. 37).

⑦ **HDMI 2 (Atsevišķiem modeļiem)**
 Digitālā audio un video ieeja no augstas izšķirtspējas digitālajām ierīcēm, piemēram, Blu-ray disku atskaņotājiem.

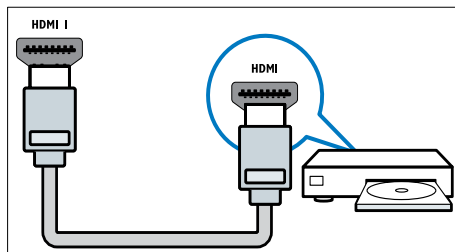

Savienojumiem, izmantojot DVI vai VGA, nepieciešams papildu audio kabelis (skatiet 'Datora pieslēgšana' lpp. 37).

⑧ **EXT 2 (Y Pb Pr un AUDIO L/R)**
 Analogā audio un video ieeja no analogajām vai digitālajām ierīcēm, piemēram, DVD atskaņotājiem vai spēļu konsolēm.

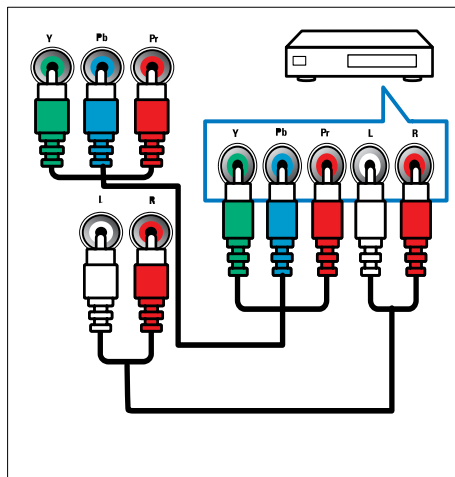

Savienotāji sānos

① AUDIO L/R

Audio ieeja no analogajām ierīcēm, kas pieslēgtas pie VIDEO.

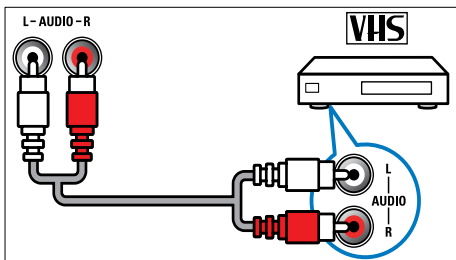

② VIDEO

Kompozītā video ieeja no analogajām ierīcēm, piemēram, videomagnetofona.

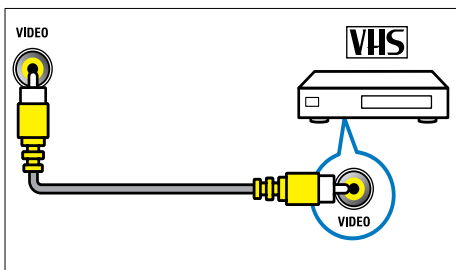

③ USB

Datu ieeja no USB atmiņas ierīcēm.

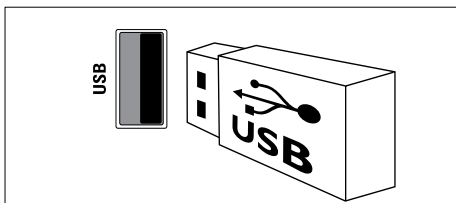

④ HDMI

Digitālā audio un video ieeja no augstas izšķirtspējas digitālajām ierīcēm, piemēram, Blu-ray disku atskaņotājiem.

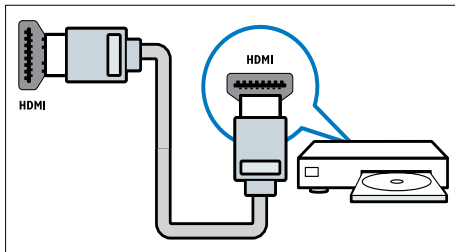

⑤ (Austiņas)

Stereo audio izeja uz austiņām.

⑥ COMMON INTERFACE

Slots nosacītas piekļuves modulim (CAM).

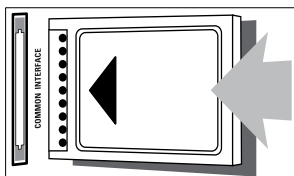

Datora pieslēgšana

Pirms datora pieslēgšanas pie televizora

- Iestatiet attēla reģenerācijas koeficientu datorā uz 60 Hz.
- Datorā atlasiet atbalstīto ekrāna izšķirtspēju.

Pievienojiet datoru, izmantojot kādu no šiem savienotājiem.

Piezīme

- Savienojumiem, izmantojot DVI vai VGA, nepieciešams papildu audio kabelis.

• HDMI kabelis

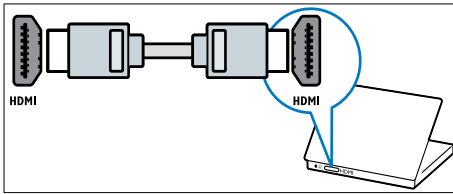

• DVI-HDMI kabelis

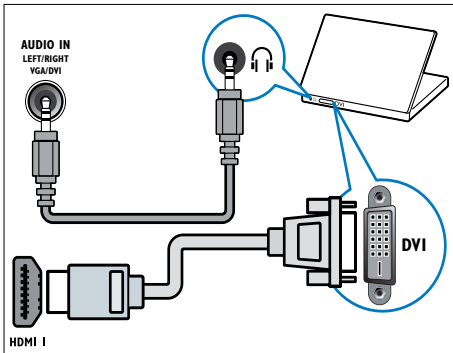

• HDMI kabelis un HDMI-DVI adapteris

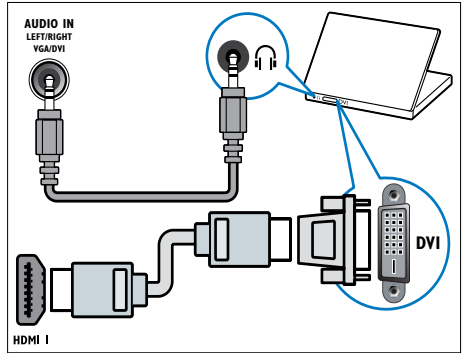

• VGA kabelis

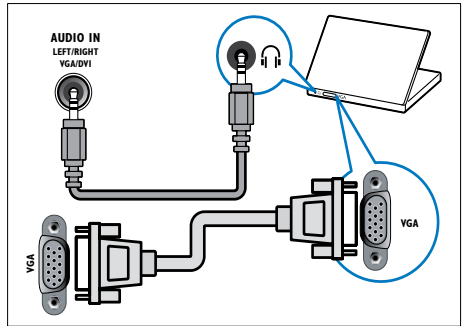

Nosacītas piekļuves moduļa izmantošana

Nosacītas piekļuves moduli (CAM — Conditional Access Module) piedāvā digitālās TV pakalpojuma sniedzēji, lai dekodētu digitālos TV kanālus.

Piezīme

- Lai uzzinātu, kā ievietot vienkarti nosacītas piekļuves moduli, skatiet pakalpojuma sniedzēja nodrošināto dokumentāciju.

CAM ievietošana un aktivizēšana

Ievērojamība

- Noteikti ievērojiet turpmāk minētos norādījumus. Nepareiza CAM ievietošana var bojāt gan CAM, gan jūsu televizoru.

- 1 Izslēdziet televizoru un atvienojiet to no strāvas padeves.
- 2 Ievērojot virzienu, kas norādīts uz CAM, uzmanīgi ievietojiet CAM **COMMON INTERFACE** televizora sānos.

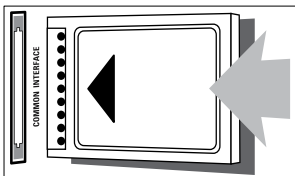

- 3 Ievietojiet CAM līdz atdurei.
- 4 Atkārtoti pievienojiet televizoru strāvas padevei.
- 5 Ieslēdziet televizoru un gaidiet, kad CAM tiks aktivizēts. Tas var ilgt dažas minūtes. Neizņemiet CAM no slotā, kad tas tiek izmantots — tā tiks deaktivizēti digitālie pakalpojumi.

Piekļuve CAM pakalpojumiem

- 1 Ievietojiet un aktivizējiet CAM (skatiet 'CAM ievietošana un aktivizēšana' lpp. 38).
- 2 Nospiediet  **OPTIONS**.
- 3 Atlasiet **[Kopējā saskarne]**.
 - ↳ Tiek rādīti digitālās TV pakalpojuma sniedzēja piedāvātie pakalpojumi.

Piezīme

- Šī izvēlnes opcija ir pieejama tikai tad, ja CAM ir ievietots un aktivizēts pareizi.

Philips EasyLink izmantošana

Izmantojiet Philips EasyLink pilnveidotās vadības funkcijas, lai maksimāli izmantotu ar HDMI-CEC (Consumer Electronics Control — sadzīves elektronisko iekārtu vadība) saderīgu ierīču iespējas. Ja ar HDMI-CEC saderīgas ierīces ir pievienotas, izmantojot HDMI kabeli, varat tās vienlaicīgi vadīt, izmantojot televizora tālvadības pulti.

Lai iespējotu Philips EasyLink, rīkojieties kā norādīts tālāk.

- Pievienojiet vismaz divas ar HDMI-CEC saderīgas ierīces, izmantojot HDMI kabeli
- Pareizi konfigurējiet visas ar HDMI-CEC saderīgās ierīces
- EasyLink ieslēgšana

Piezīme

- Ar EasyLink savietojamo ierīci jāieslēdz un jāatlasa kā avotu.
- Philips negarantē 100 % sadarbību ar visām HDMI CEC ierīcēm.

EasyLink ieslēgšana un izslēgšana

Atskaņojot saturu no ar HDMI-CEC saderīgas ierīces, televizors tiek ieslēgts no gaidstāves režīma un tiek savienots ar atbilstošu avotu.

Piezīme

- Ja neplānojat izmantot Philips funkciju Easylink, izslēdziet to.

- 1 Nospiediet .
- 2 Atlasiet **[Uzstādīšana]** > **[TV iestatījumi]** > **[EasyLink]** > **[EasyLink]**.
- 3 Atlasiet **[Ieslēgts]** vai **[Izslēgts]** un tad nospiediet **OK**.

Viena pieskāriena atskaņošanas izmantošana

- 1 Pēc EasyLink ieslēgšanas nospiediet atskaņošanas taustiņu uz ierīces.
 - ↳ Televizors automātiski pārslēdzas uz pareizo avotu.

Viena pieskāriena atskaņošanas izmantošana

Ja pievienojat vairākas HDMI-CEC ierīces, kas atbalsta šo iestatījumu, visas šīs ierīces darbojas ar šīs TV pults atskaņošanas vadības pogām.





Ievērībai

- Tas ir papildu iestatījums. Ierīces, kas šo iestatījumu neatbalsta, uz televizora tālvadības pulti nereaģēs.

- 1 Nospiediet .
- 2 Atlasiet **[Uzstādīšana]** > **[TV iestatījumi]** > **[EasyLink]** > **[EasyLink tālvadība]**.
- 3 Atlasiet **[Ieslēgts]** vai **[Izslēgts]** un tad nospiediet **OK**.

Viena pieskāriena gaidstāves izmantošana

Nospiežot televizora tālvadības pults taustiņu , televizors un visas ar HDMI-CEC saderīgās ierīces tiek ieslēgtas gaidstāves režīmā.

- 1 TV vai ierīces tālvadības pultī nospiediet  (**Gaidstāve-ieslēgts**).
 - ↳ Televizors un visas pieslēgtās HDMI ierīces pārslēdzas gaidstāves režīmā.

Televizora skaļruņu iestatīšana EasyLink režīmā

Pievienojot ar HDMI-CEC saderīgu ierīci, kas ir aprīkota ar skaļruņiem, varat izvēlēties, lai televizora skaņa tiktu izvadīta no šiem skaļruņiem, nevis no televizora skaļruņiem. Ja, atskaņojot saturu ar EasyLink saderīgā mājas kinozālē, vēlaties automātiski izslēgt televizora skaļruņus, ieslēdziet EasyLink režīmu. Ja pievienotā ierīce ir saderīga ar HDMI audio atgriešanas kanālu (Audio Return Channel — ARC) un to pievienojāt, izmantojot HDMI ARC savienotāju, televizora audio signālu varat izvadīt pa HDMI kabeli. Papildu audio kabelis nav vajadzīgs.

- 1 Pārlicinieties, ka ar EasyLink saderīgā ierīce ir pievienota, izmantojot HDMI ARC savienotāju (skatiet 'Aizmugurējie savienotāji' lpp. 34).
- 2 Atlasiet **[Uzstādīšana]** > **[TV iestatījumi]** > **[EasyLink]** > **[TV skaļruņi]**.
- 3 Atlasiet vienu no šīm opcijām un pēc tam nospiediet **OK**.
 - **[Izslēgts]**: izslēdz televizora skaļruņus.
 - **[Ieslēgts]**: ieslēdz televizora skaļruņus.
 - **[EasyLink]**: straumē televizora skaņu pievienotajā HDMI-CEC ierīcē. Pārslēdziet televizora skaņu uz pievienoto HDMI-CEC audio ierīci, izmantojot pielāgošanas izvēlni.
 - **[EasyLink autom. sākšana]**: automātiski izslēgt televizora skaļruņus un straumēt televizora audio signālu uz pievienoto HDMI-CEC audio ierīci.



Piezīme

- Lai izslēgtu televizora skaļruņu skaņu, atlasiet **[TV skaļruņi]** > **[Izslēgts]**.

Skaļruņu izvades atlasīšana, izmantojot izvēlni Pielāgošana

Ja ir atlasīts **[EasyLink]** vai **[EasyLink autom. sāksšana]**, atveriet pielāgošanas izvēlni, lai ieslēgtu televizora skaņu.

- 1 Skatoties televizoru, nospiediet **III ADJUST**.
- 2 Atlasiet **[Skaļrunis]**, pēc tam nospiediet **OK**.
- 3 Atlasiet vienu no šīm opcijām un pēc tam nospiediet **OK**:
 - **[TV]**: ieslēgt pēc noklusējuma. Straumējiet televizora skaņu televizorā un pievienotajā HDMI-CEC audio ierīcē, līdz pievienotā ierīce tiek pārslēgta uz sistēmas audio vadību. Pēc tam televizora skaņa tiek straumēta pievienotajā ierīcē.
 - **[Pastiprināt.]**: strauvē skaņu pievienotajā HDMI-CEC ierīcē. Ja ierīcē nav iespējots sistēmas skaņas režīms, skaņa joprojām tiek straumēta no televizora skaļruņiem. Ja ir iespējots **[EasyLink autom. sāksšana]**, televizora ekrānā tiek parādīts aicinājums pievienoto ierīci ieslēgt sistēmas skaņas režīmā.

Displeja palielināšana, lai skatītos video ar iespējotiem subtitriem

Daļai subtitru video apakšējā daļā var tikt izveidota atsevišķa tiem paredzēta josla, kas ierobežo video rādīšanas apgabalu. Ieslēdzot automātisku subtitru pārbīdi, subtitri tiek rādīti virs video attēla, un tādā veidā tiek palielināts video rādīšanas apgabals.

- 1 Nospiediet **▲**.
- 2 Atlasiet **[Uzstādīšana] > [TV iestatījumi] > [EasyLink] > [Aut. subtitru pārslēgšana] > [Ieslēgts]** un nospiediet **OK**.

Attēla kvalitātes nodrošināšana

Ja citu ierīču attēla apstrādes funkcijas ietekmē televizora attēla kvalitāti, ieslēdziet Pixel Plus Link.

- 1 Nospiediet **▲**.
- 2 Atlasiet **[Uzstādīšana] > [TV iestatījumi] > [EasyLink] > [Pixel Plus Link] > [Ieslēgts]** un nospiediet **OK**.

TV audio klausīšanās, izmantojot citu ierīci

Ja televizoram pieslēdzat ar EasyLink saderīgu ierīci ar skaļruņiem, varat pilnībā izmantot skaļruņu priekšrocības, tajos klausoties televizora audio.

Ja pievienotā ierīce ir saderīga ar HDMI-ARC un jūs to pievienojāt ar HDMI ARC savienotāju, varat izvadīt televizora audio signālu pa HDMI kabeli. Papildu audio kabelis nav vajadzīgs.

- 1 Pārliedzieties, ka ar EasyLink saderīgā ierīce ir pievienota, izmantojot HDMI ARC savienotāju (skatiet 'Aizmugurējie savienotāji' lpp. 34).
- 2 Nospiediet **▲**.
- 3 Atlasiet **[Uzstādīšana] > [TV iestatījumi] > [EasyLink] > [HDMI1 — audio izeja]** un tad nospiediet **OK**.
- 4 Atlasiet vienu no šīm opcijām un pēc tam nospiediet **OK**.
 - **[Ieslēgts]**: klausieties televizora audio, izmantojot pievienoto EasyLink ierīci. Televizora audio signālu nevar klausīties televizora skaļruņos vai ierīcēs, kas pievienotas, izmantojot digitālās audio izvades savienotāju.
 - **[Izslēgts]**: televizora audio signālu nevar klausīties televizora skaļruņos vai ierīcēs, kas pievienotas, izmantojot digitālās audio izvades savienotāju.
- 5 Atskaņošanu kontrolējiet ar televizora tālvadības pults atskaņošanas pogām.

Visu EasyLink ierīču pārslēgšana gaidstāves režīmā

Lai taupītu elektroenerģiju, visas neizmantotās ar EasyLink saderīgās ierīces var pārslēgt gaidstāves režīmā.

- 1 Nospiediet **zaļo** pogu.
- 2 Atlasiet [**Izslēgt neizmantotos avotus**], pēc tam nospiediet **OK**.
 - ↳ Visām pievienotajām EasyLink ierīcēm tiek ieslēgts gaidstāves režīms.

Kensington slēdzenes izmantošana

Televizora aizmugurē ir Kensington drošības atvere. Novērsiet zādzības risku, izvelkot Kensington slēdzenes cilpu starp atveri un kādu priekšmetu, piemēram, smagu galdu.

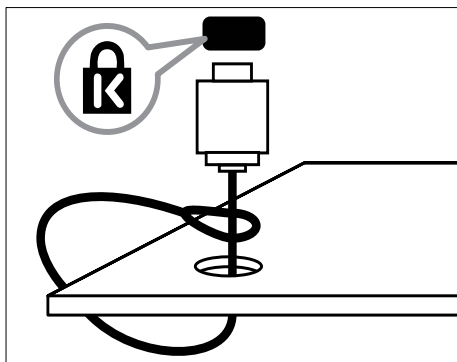

8 Informācija par produktu

Produkta informācija var tikt mainīta bez iepriekšēja brīdinājuma. Lai iegūtu detalizētu informāciju par produktu, apmeklējiet www.philips.com/support.

Atbalstītā displeja izšķirtspēja

Datora formāti

- Izšķirtspēja — atsvaidzes intensitāte:
 - 640 x 480 - 60 Hz
 - 800 x 600 - 60 Hz
 - 1024 x 768 - 60 Hz
 - 1280 x 720 - 60 Hz
 - 1280 x 768 - 60 Hz
 - 1280 x 1024 - 60 Hz
 - 1360 x 768 - 60 Hz
 - 1680 x 1050 - 60 Hz (paredzēts tikai Full HD)
 - 1920 x 1080 - 60 Hz (paredzēts tikai Full HD)

Video formāti

- Izšķirtspēja — atsvaidzes intensitāte:
 - 480i - 60 Hz
 - 480p - 60 Hz
 - 576i - 50 Hz
 - 576p - 50 Hz
 - 720p - 50 Hz, 60 Hz
 - 1080i - 50 Hz, 60 Hz
 - 1080p - 24 Hz, 25 Hz, 30 Hz, 50 Hz, 60 Hz.

Multivide

- Atbalstītā atmiņas ierīce: USB (tiek atbalstītas tikai FAT vai FAT 32 USB atmiņas ierīces)
- Atbalstītie multivides failu formāti:
 - Attēli: JPEG
 - Audio: MP3
 - Video: MPEG 2/MPEG 4, H.264

Uztvērējs / Uztveršana / Pārraidīšana

- Antenas ieeja: 75 omi koaksiāls (IEC75)
- DVB: DVB zemes televīzija, DVB-C*, DVB-T, MPEG4
- TV sistēma: DVB COFDM 2K/8K; PAL I, B/G, D/K; SECAM B/G, D/K, L/L'
- Video atskaņošana: NTSC, SECAM, PAL
- Uztvērēja frekvenču joslas: Hyperband, S-channel, UHF, VHF

*Izvēlētajiem modeļiem

Tālvadības pults

- Tips: PF01E11B
- Baterijas: 2 x AAA (LR03 tips)

Strāvas padeve

- Elektrotīkla jauda: 220–240 V, 50–60 Hz
- Elektroenerģijas patēriņš gaidstāves režīmā:
 - Modelim xxPFL5xx6: < 0,15 W
 - Modeļiem xxPFL4xx6, xxPFL3xx6 un DesignLine Tilt: < 0,3 W
- Apkārtējā temperatūra: 5–40 grādi pēc Celsija skalas
- Strāvas patēriņu skatiet produkta specifikācijā, kas pieejama vietnē www.philips.com/support.

Pieļaujamā jauda, kas parādīta uz ierīces tehnisko datu plāksnītes, norāda uz šīs ierīces strāvas patēriņu, to normāli lietojot mājāsaimniecībā (IEC 62087 Ed.2). Maksimālā pieļaujamā jauda, kas norādīta iekavās, tiek izmantota elektrodrošības nolūkos (IEC 60065 Ed. 7.2).

Atbalstītie televizora stiprinājumi

Lai piestiprinātu televizoru, iegādājieties Philips televizora stiprinājumu vai citu saderīgu televizora stiprinājumu.



Brīdinājums

- Ievērojiet visas norādes, kas iekļautas televizora stiprinājuma komplektācijā. Koninklijke Philips Electronics N.V. neuzņemas atbildību par neatbilstoši veiktu televizora uzstādīšanu, kuras rezultātā noticis negadījums, gūts savainojums vai nodarīti bojājumi.

Pirms televizora uzstādīšanas veiciet tālāk norādītās darbības.

- 1 Lai novērstu kabeļu un savienotāju bojājumu, noteikti atstājiet vismaz 2,2 collu (5,5 cm) atstarpi no televizora aizmugures.
- 2 Televizora aizmugurē (noteiktiem modeļiem) noņemiet sienas stiprinājumu spraudņus.
- 3 Pārbaudiet, vai montāžas skrūves atbilst šādām prasībām:

Televizora ekrāna izmērs (collas)	Nepieciešamais piestiprināšanas laukums (mm)	Nepieciešamās montāžas skrūves
47	400 × 300	4 × M8 (10 mm)
46	400 × 400	4 × M6 (11/12 mm)
42	300 × 200	4 × M6 (10 mm)
40	400 × 400	4 × M6 (11/12 mm)
37	300 × 200	4 × M6 (10 mm)
32	200 × 200	4 × M6 (10 mm)
26	100 × 100	4 × M4 (10 mm)
22	100 × 100	4 × M4 (10 mm)

Produkta specifikācija

Konstrukcija un tehniskie parametri var tikt mainīti bez iepriekšēja brīdinājuma.

47PFL4606H

- Bez televizora statīva
 - Izmēri (platums × augstums × dziļums): 1129,8 × 697,8 × 83 (mm)
 - Svars: 17,5 kg
- Ar televizora statīvu
 - Izmēri (platums × augstums × dziļums): 1129,8 × 745,6 × 268 (mm)
 - Svars: 20,9 kg

46PFL5606H

- Bez televizora statīva
 - Izmēri (platums × augstums × dziļums): 1080,8 × 652,9 × 39,9 (mm)
 - Svars: 16,9 kg
- Ar televizora statīvu
 - Izmēri (platums × augstums × dziļums): 1080,8 × 705,2 × 294,9 (mm)
 - Svars: 20,52 kg

42PFL4606H

- Bez televizora statīva
 - Izmēri (platums × augstums × dziļums): 1018,5 × 635,1 × 83 (mm)
 - Svars: 11,7 kg
- Ar televizora statīvu
 - Izmēri (platums × augstums × dziļums): 1018,5 × 683 × 236,4 (mm)
 - Svars: 14,2 kg

42PFL3606H/42PFL3506H

- Bez televizora statīva
 - Izmēri (platums × augstums × dziļums): 1018,5 × 635,8 × 83 (mm)
 - Svars: 11,7 kg
- Ar televizora statīvu
 - Izmēri (platums × augstums × dziļums): 1018,5 × 683 × 236,4 (mm)
 - Svars: 14,2 kg

40PFL5xx6H

- Bez televizora statīva
 - Izmēri (platums × augstums × dziļums):
946 × 577,5 × 40 (mm)
 - Svars: 12,3 kg
- Ar televizora statīvu
 - Izmēri (platums × augstums × dziļums):
946 × 631 × 243,6 (mm)
 - Svars: 15 kg

37PFL4606H

- Bez televizora statīva
 - Izmēri (platums × augstums × dziļums):
912,3 × 577,1 × 84,1 (mm)
 - Svars: 10,3 kg
- Ar televizora statīvu
 - Izmēri (platums × augstums × dziļums):
912,3 × 625,2 × 236,4 (mm)
 - Svars: 12,8 kg

32PFL5x06H

- Bez televizora statīva
 - Izmēri (platums × augstums × dziļums):
761 × 473 × 39,9 (mm)
 - Svars: 7,2 kg
- Ar televizora statīvu
 - Izmēri (platums × augstums × dziļums):
761 × 525,5 × 221 (mm)
 - Svars: 8,9 kg

32PFL4606H

- Bez televizora statīva
 - Izmēri (platums × augstums × dziļums):
795,6 × 510,6 × 93,1 (mm)
 - Svars: 8,2 kg
- Ar televizora statīvu
 - Izmēri (platums × augstums × dziļums):
795,6 × 557,6 × 221,4 (mm)
 - Svars: 9,8 kg

32PFL3606H/32PFL3506H

- Bez televizora statīva
 - Izmēri (platums × augstums × dziļums):
795,6 × 508,4 × 93,1 (mm)
 - Svars: 8,2 kg
- Ar televizora statīvu
 - Izmēri (platums × augstums × dziļums):
795,6 × 557,6 × 221,4 (mm)
 - Svars: 9,8 kg

32PFL3406H

- Bez televizora statīva
 - Izmēri (platums × augstums × dziļums):
787,5 × 505,1 × 80,5 (mm)
 - Svars: 7,8 kg
- Ar televizora statīvu
 - Izmēri (platums × augstums × dziļums):
787,5 × 547,26 × 221,43 (mm)
 - Svars: 9,4 kg

26PDL49x6H

- Bez televizora statīva
 - Izmēri (platums × augstums × dziļums):
641,5 × 428,3 × 38,7 (mm)
 - Svars: 8,30 kg
- Ar televizora statīvu
 - Izmēri (platums × augstums × dziļums):
641,5 × 428,3 × 166,4 (mm)
 - Svars: 8,98 kg

22PDL49x6H

- Bez televizora statīva
 - Izmēri (platums × augstums × dziļums):
532,5 × 357 × 36,6 (mm)
 - Svars: 5,6 kg
- Ar televizora statīvu
 - Izmēri (platums × augstums × dziļums):
532,5 × 357 × 127 (mm)
 - Svars: 5,9 kg

9 Traucējummeklēšana

Šajā sadaļā izklāstītas biežāk sastopamās problēmas un sniegti risinājumi.

Vispārējās TV problēmas

Nevar ieslēgt televizoru:

- Atvienojiet strāvas vadu no strāvas padeves. Minūti nogaidiet, tad atkal to pievienojiet.
- Pārbaudiet, vai strāvas kabelis ir kārtīgi pieslēgts.

Tālvadības pults nedarbojas pareizi:

- Pārbaudiet, vai tālvadības pults baterijas ir ievietotas pareizi, atbilstoši +/- pozīcijai.
- Nomainiet tālvadības pults baterijas, ja tās ir izlādējušās vai vājas.
- Notīriet tālvadības pults un televizora sensora lēcu.

Gaidstāves lampiņa uz televizora mirgo sarkanā krāsā:

- Atvienojiet strāvas vadu no strāvas padeves. Pirms atkārtotas strāvas kabeļa pieslēgšanas uzgaidiet, līdz televizors atdzisis. Ja lampiņa atkal sāk mirgot, sazinieties ar Philips Klientu servisa dienestu.

Jūs aizmirsāt televizora bloķēšanas funkcijas atbloķēšanas kodu

- ievadiet "8888".

Televizora izvēlne tiek rādīta nepareizā valodā.

- Mainiet televizora izvēlnes valodu.

Ieslēdzot/izslēdzot/pārslēdzot

televizoru gaidstāvē, no televizora korpusa ir dzirdama čerkstoša skaņa:

- Nav jāveic nekādas darbības. Čerkstošā skaņa ir normāla parādība, kas bieži rodas, televizoram atdziestot vai uzsildoties. Tas neietekmē veiktspēju.

Nevar noņemt televizorā parādīto "e-uzlīmes" reklāmkarogu.

- Lai noņemtu logotipus un attēlus, iestatiet televizora atrašanās vietu uz "mājas".
 1. Nospiediet **⬆**.
 2. Atlasiet **[Uzstādīšana] > [TV iestatījumi] > [Preferences] > [Atrašanās vieta]**.
 3. Atlasiet **[Mājas]** un nospiediet **OK**.

Problēmas ar TV kanāliem

Iepriekš instalētie kanāli neparādās kanālu sarakstā:

- Pārbaudiet, vai izvēlēts pareizais kanālu saraksts.

Instalēšanas laikā netika atrasts neviens digitālais kanāls:

- Pārbaudiet, vai jūsu valstī TV atbalsta DVB-T, DVB-T Lite vai DVB-C.

Daži kanāli netiek automātiski instalēti manā televizorā:

- instalēšanas laikā pārliecinieties, vai atlasāt valsti, kurā instalējat televizoru.

Attēla problēmas

Televizors ir ieslēgts, bet nav attēla:

- Pārbaudiet, vai antena ir pareizi pieslēgta pie televizora.
- Pārbaudiet, vai kā televizora avots ir izvēlēta pareizā ierīce.

Skaņa ir, bet attēla nav:

- Pārbaudiet, vai attēla iestatījumi ir pareizi iestatīti.

TV uztveršana no antenas savienojuma ir vāja:

- Pārbaudiet, vai antena ir pareizi pieslēgta pie televizora.
- Skalrūņi, nezemētas audio ierīces, neona gaismas, augstas celtnes un citi lieli objekti var ietekmēt uztveršanas kvalitāti. Ja iespējams, mēģiniet uzlabot uztveršanas kvalitāti, mainot antenas virzienu vai pārvietojot ierīces tālāk no televizora.
- Ja ir slikta tikai viena kanāla uztveršana, precīzi noskaņojiet šo kanālu.

Attēla kvalitāte no pieslēgtajām ierīcēm ir vāja:

- Pārbaudiet, vai ierīces ir pareizi pieslēgtas.
- Pārbaudiet, vai attēla iestatījumi ir pareizi iestatīti.

Televizors nesaglabāja attēla iestatījumus:

- Pārbaudiet, vai kā televizora atrašanās vieta ir iestatīti mājas apstākļi. Šajā režīmā varat mainīt un saglabāt dažādus iestatījumus.

Attēls neietilpst ekrānā; tas ir pārāk liels vai pārāk mazs:

- Pamēģiniet izmantot citu attēla formātu.

Attēla pozīcija nav pareiza:

- Attēla signāli no dažām ierīcēm var neietilpt ekrānā pareizi. Pārbaudiet ierīces signālu izeju.

Skaņas problēmas

Televizors rāda attēlu, bet nav skaņas:

Piezīme

- Ja nav noteikta audio signāla, televizors automātiski izslēdz audio izeju: tas nenorāda uz nepareizu televizora darbību.

- Pārbaudiet, vai visi kabeli ir pareizi pievienoti.
- Pārbaudiet, vai skaļums nav iestatīts uz 0.
- Pārbaudiet, vai nav izslēgta skaņa.

Attēls ir, taču skaņas kvalitāte ir vāja:

- Pārbaudiet, vai skaņas iestatījumi ir pareizi iestatīti.

Attēls ir, bet skaņa dzirdama tikai no viena skaļruņa:

- Pārbaudiet, vai skaņas balanss ir iestatīts uz centru.

Problēmas ar HDMI savienojumu

Problēmas ar HDMI ierīcēm:

- Nemiet vērā, ka liela joslas platuma kanālā raidīta ciparu satura aizsardzības (High-bandwidth Digital Content Protection — HDCP) atbalsts var palielināt laiku, kas nepieciešams, lai televizorā tiktu parādīts saturs no HDMI ierīces.

- Ja televizors neatpazīst HDMI ierīci un attēls netiek rādīts, mēģiniet pārslēgt avotu no vienas ierīces uz otru un otrādi.
- Ja ir neregulāri skaņas traucējumi, pārbaudiet vai HDMI ierīces izejas iestatījumi ir pareizi.
- Ja izmantojat adapteri vai kabeli pārejai no HDMI uz DVI, pārbaudiet, vai papildu audio kabelis ir pievienots **AUDIO IN** (tikai mazais spraudnis).

Problēmas ar datora savienojumu

Attēls no datora televizora ekrānā nav stabils:

- Pārbaudiet, vai datorā tiek izmantota atbalstītā izšķirtspēja un atsvaidzes intensitāte.
- Iestatiet televizora attēla formātu uz nemērogotu.

Sazinieties ar mums

Ja problēmu neizdodas novērst, skatiet ar šo produktu saistīto sadaļu FAQ (bieži uzdotie jautājumi) vietnē www.philips.com/support. Ja problēma joprojām nav atrisināta, sazinieties ar Philips Klientu servisa dienestu savā valstī, kā norādīts pielikumā.



Brīdinājums

- Nemēģiniet salabot produktu pašu spēkiem. Tas var izraisīt nopietnus savainojumus, neatgriezeniskus produkta bojājumus vai garantijas anulēšanu.



Piezīme

- Pirms sazināšanās ar Philips pierakstiet televizora modeļa numuru un sērijas numuru. Šie numuri ir uzdrukāti televizora aizmugurē un uz iepakojuma.

10 Indekss

A

analogie kanāli	
valoda, mainīt	24
apkope	5
atrašanās vieta, mājas vai veikals	29
attēla formāts	17
attēla iestatījumi	16
audio valoda	24
augsta izšķirtspēja (HD), saturs	34, 36

B

barošana	42
bērnu piekļuves bloķēšana	23

C

CAM	
iespējot	38
levietot	38

D

dators, displeja izšķirtspēja	42
dators, skatīt apakšsadaļu Dators	37
demo	29
digitālie kanāli	
digitāls radio	27
subtitri	25
valoda, mainīt	24
displejs, fona tapete	24

E

EasyLink	
attēla kvalitāte, saglabāšana	40
iespējot	38
klausīties citus skaļruņus	
automātiski	39
manuāli	40
pārslēgšana gaidstāves režīmā, visas ierīces	41
vadīt ierīces no TV pults	39
video ar subtitriem, maksimizēts skats	40

ekrāna apkope	5
ekrānsaudzētājs	24
elektroniskajai pārraižu programmai;	20
EPG, izvēlne	20

G

gaidstāve	10
-----------	----

H

HDMI	34, 36
HDMI ARC	34

I

ierīces	
pievienot	14
skatīties	12
iestatījumi	
attēls	16
palīgs	15
skaņa	18
izlases saraksts, pievienošana	20
izmēri	43
izslēgšanās taimeris	22

K

kanāli	
atjaunināt	30
instalēt (automātiski)	30
izlase	20
kanālu saraksts	11
pārkārtot	32
pārkārtot	32
pārsaukt	32
paslēpt vai parādīt	20
slēdzis	11
kanālu pārdēvēšana	32
kanālu pārvietošana	32
Kensington slēdzene	41
kopējā saskarne	38

M	
mājas režīms	29
montāža pie sienas	43
multivide	25
multivide, failu atskaņošana	25

N	
nosacītas pieejas modulis	38

P	
pārstrāde	6
Pixel Plus link	40
programmatūra	
atjaunināšana, izmantojot digitālo apraidi	28,
28	
versija	27
pulkstenis	21

R	
ražotāja iestatījumi	29
rūpes par vidi	
lietošanas beigas	6
pārstrāde	6
skatoties TV	6

S	
sākuma izvēlne	14
savienot	
ierīces pievienošana	34
pievienošana, dators	37
pievienošana, USB	25
savienotāji	34, 36
Scenea, ieslēgšana	24
Scenea, skatīt apakšsadaļu Ekrānsaudzētājs	24
skaļums	12
skaņas iestatījumi	18
slēdzis	10
specifikācijas	42
subtitri	24
subtitri, valoda	25

T	
tālvaldības pults	
ekrānā	39
pārskats	8
teleteksts	
apakšlapas	19
divdaļīgs ekrāns	19
palielināt	19
T.O.P. teleteksts	19
teleteksts 2.5	19
televizora atkārtota instalēšana	30
televizora ieslēgšana vai izslēgšana	11
televizora novietošana	29
televizora skaļruņu izslēgšana	39, 40
traucējummeklēšana	45

U	
universāla piekļuve	18
uzstādīt	
kanālu instalēšana	
kanālu noskaņošana (automātiski)	30

V	
vadības taustiņi	7
vājdzirdīgiem	18
vājredzīgiem	18
valoda	
audio	24
izvēlne	24
subtitri	24
vecuma ierobežojums	23, 23
veikala režīms	29
viedā skaņa	17
viedais attēls	15