

Register your product and get support at
www.philips.com/welcome

9000 series Smart LED TV

32PFL9606
37PFL9606
40PFL9606
52PFL9606
46PFL9706



Посібник

PHILIPS

Усі права застережено. Технічні характеристики виробу можуть бути змінені без попередження. Торгові знаки є власністю Koninklijke Philips Electronics N.V. чи інших відповідних власників. Компанія Philips має право у будь-який момент змінювати виробу, не зобов'язуючись відповідно змінювати попередньо реалізовані виробу.

У цьому посібнику подано достатньо матеріалу для використання системи за призначенням. Якщо виріб або його окремі модулі чи процедури використовуються для інших цілей, ніж тих, які вказано в цьому документі, необхідно отримати підтвердження їхньої законності та відповідності вимогам. Компанія Philips гарантує, що сам матеріал не порушує жодних патентів США, Додаткових гарантій, чітко вказаних або таких, що мають на увазі, не передбачено.

Компанія Philips не несе відповідальності за будь-які помилки в цьому документі чи проблеми, пов'язані з його вмістом.

Помилки, повідомлені Philips, буде якомога швидше виправлено та опубліковано на веб-сайті підтримки Philips.

Умови гарантії

- Ризик травмування, пошкодження телевізора або анулювання гарантії! Не намагайтеся ремонтувати телевізор самостійно.
- Використовуйте телевізор і приладдя тільки у спосіб, визначений виробником.
- Попереджувальний знак на задній панелі телевізора повідомляє про небезпеку ураження електричним струмом. Не знімайте кришку телевізора. З питанням обслуговування або ремонту звертайтеся до Центру обслуговування клієнтів Philips.
- Виконання будь-яких дій, прямо заборонених у цьому посібнику, та здійснення будь-яких процедур регулювання чи монтажу, які не рекомендовані або не дозволені в цьому посібнику, призведе до скасування гарантії.

Гарантійний термін вказаний у гарантійному талоні Philips і починає відлік від дати продажу. Строк служби також відлічується від дати продажу, а у разі відсутності документів, які підтверджують покупку, від дати виготовлення виробу. Компанія Philips встановлює строк служби на телевізори - 5 років. Дату виготовлення виробу вказано у серійному номері. Наприклад: серійний номер: AG 1A0905 000001



Піксельні характеристики

Цей рідкокристалічний виріб має велику кількість кольорових пікселів. Незважаючи на те, що телевізор має не менше 99,999% ефективних пікселів, на екрані можуть постійно з'являтися чорні чи яскраві точки світла (червоні, зелені чи блакитні). Це структурна особливість дисплея (в межах основних стандартів гаузі), яка не є ознакою збою у роботі виробу.

Програмне забезпечення з відкритим кодом

У цьому телевізорі встановлено програмне забезпечення з відкритим кодом. Компанія Philips пропонує на замовлення повну копію відповідного вихідного коду пакету програм із відкритим кодом і захистом авторських прав для цього виробу, що дозволяється відповідними ліцензіями. Ця пропозиція дійсна впродовж трьох років з дати придбання виробу для будь-якого одержувача цієї інформації. Для отримання вихідного коду звертайтеся за електронною адресою open.source@philips.com. Якщо Ви не бажаєте використовувати електронну пошту або не отримали жодного підтвердження впродовж тижня після надсилання листа на цю електронну адресу, то напишіть звичайного листа англійською мовою за адресою: Open Source Team, Philips Intellectual Property & Standards, P.O. Box 220, 5600 AE Eindhoven, The Netherlands

Якщо впродовж тривалого часу Ви не отримаєте підтвердження про прочитання свого листа, пишіть на електронну адресу, вказану вище. Тексти ліцензій та повідомлень про програмне забезпечення з відкритим кодом, що використовується у цьому виробі, додаються в окремому буклеті.

Відповідність стандартам щодо електромагнітних полів (ЕМП)

Компанія Koninklijke Philips Electronics N.V. виготовляє і продає споживачам багато виробів, які, як і будь-які інші електронні пристрої загалом, мають здатність випромінювати та отримувати електромагнітні сигнали. Одним із основних ділових принципів компанії Philips є вживання усіх необхідних заходів з охорони здоров'я та техніки безпеки для відповідності наших виробів усім вимогам законодавства та стандартам щодо електромагнітних полів (ЕМП), які чинні на момент виготовлення виробів. Компанія Philips зобов'язується розробляти, виготовляти та постачати на ринок виробу, які не мають шкідливого впливу на здоров'я людей. Philips стверджує, що у разі застосування її виробів належним чином і за призначенням, вони є безпечними для використання, що сьогодні доведено науково. Компанія Philips бере активну участь у розробці міжнародних стандартів щодо ЕМП і норм безпеки, попереджуючи таким чином подальшу розробку стандартизації для попереднього запровадження її у своїх виробках.

Директива EMC

- Щоб зберегти відповідність Директиві (2004/108/EC) по електромагнітній сумісності (EMC), не від'єднуйте мереживний штепсель продукту від мереживного кабелю.
- Якщо пристрій не відновлюється у режимі DLNA/Net TV, необхідне втручання користувача.

Авторське право

Windows Media є зареєстрованою торговою маркою або торговою маркою корпорації Майкрософт у Сполучених Штатах та/або інших країнах.

Виготовлено згідно з ліцензією Dolby Laboratories. Dolby та символ двох літер D є товарними знаками компанії Dolby Laboratories.

DLNA®, логотип DLNA та DLNA CERTIFIED® є товарними знаками, знаками обслуговування чи знаками сертифікації Digital Living Network Alliance.

HDMI, логотип HDMI та High-Definition Multimedia Interface є товарними знаками або зареєстрованими товарними знаками HDMI Licensing LLC у США та інших країнах.

Усі інші зареєстровані та незареєстровані торгові марки є власністю їх відповідних власників.



SDHC Logo is a trademark of SD-3C, LLC.

Зміст

1	Початок роботи 4
1.1	Огляд телевізора 4
1.2	Налаштування 8
1.3	Кнопки на телевізорі 10
1.4	Реєстрація телевізора 12
1.5	Довідка і технічна підтримка 13
2	Користування телевізором 14
2.1	Дистанційне керування 14
2.2	Меню 17
2.3	Перегляд ТВ 19
2.4	Перегляд 3D-вмісту 23
2.5	Перегляд вмісту під'єданого пристрою 25
2.6	Субтитри і мови 26
3	Інші можливості ТВ 27
3.1	Net TV 27
3.2	Інтерактивне телебачення 30
3.3	Телетекст 31
3.4	Відео, фотографії та музика 33
3.5	Запис на USB 35
3.6	Ігри 37
3.7	Блокування і таймери 38
4	Налаштування 39
4.1	Зображення і звук 39
4.2	Ambilight 41
4.3	Канали 43
4.4	Мережа 45
4.5	Пристрої 47
4.6	Універсальний доступ 49
4.7	Програмне забезпечення 50
5	З'єднання 51
5.1	Першочергові з'єднання 51
5.2	Про кабелі 52
5.3	Під'єднання пристроїв 54
5.4	Під'єднання інших пристроїв 63
5.5	Мережа 67
5.6	Карта SD 68
5.7	Common interface CAM 69
6	Усунення несправностей 70
6.1	Контактна інформація 70
6.2	Телевізор і пульт ДК 71
6.3	Телеканали 72
6.4	Зображення і звук 73
6.5	Пристрої 75
6.6	Відео, фотографії та музика 76
6.7	Мережа 77
7	Технічні характеристики 78
7.1	Програмне забезпечення 78
7.2	Збереження довкілля 79
7.3	Потужність і прийом 81
7.4	Дисплей і звук 82
7.5	Роздільна здатність 83
7.6	Мультимедія 84
7.7	Під'єднання 85
7.8	Розміри і вага 86
Алфавітний покажчик 87	

1 Початок роботи

1.1 Огляд телевізора

Пульт ДК

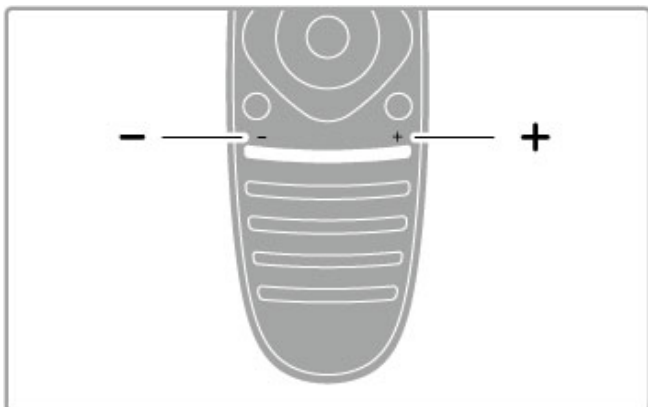

Налаштування гучності.

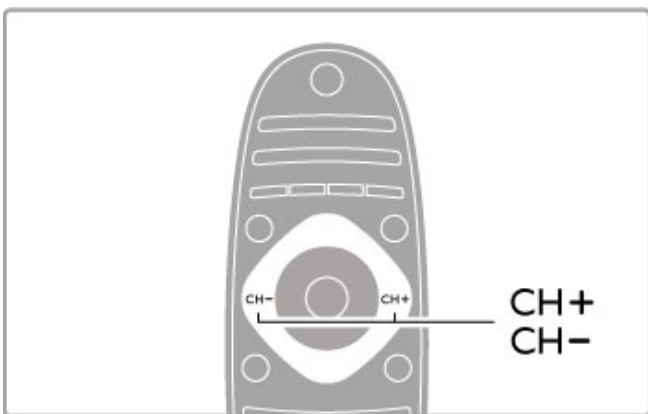

Перемикання телеканалів.

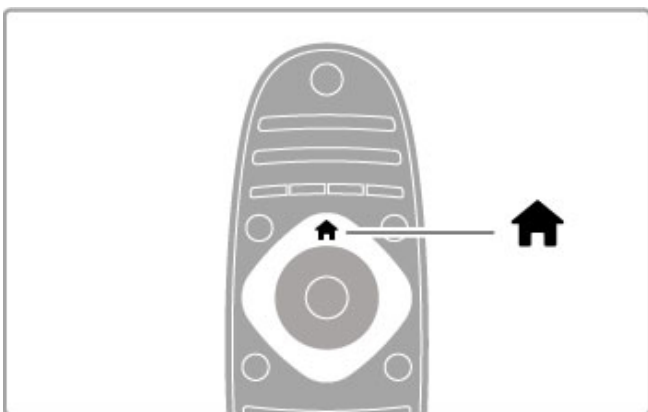

Доступ до **головного меню** і вихід із нього .

Відкривайте головне меню, щоб розпочати керування телевізором.

У головному меню телевізора можна розпочати або припинити виконання будь-якої дії (наприклад, перегляд телевізора – **Перегляд ТВ** – або перегляд фільму з під'єданого DVD-програвача).

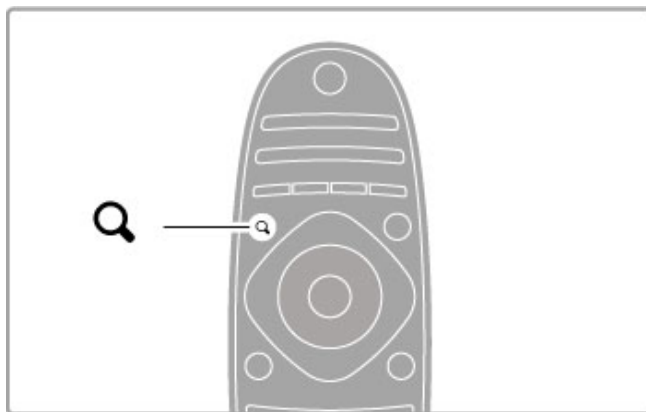

Доступ до **меню FIND** і вихід із нього .

Використовуйте меню пошуку для переходу до **списку каналів** під час телеперегляду або до списку відео та музики під час огляду вмісту комп'ютера на екрані телевізора.

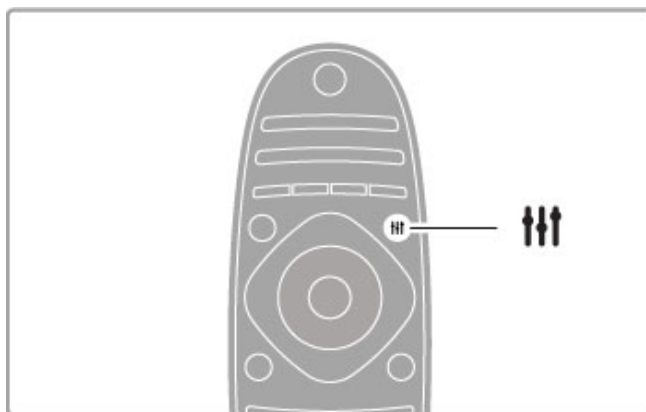

Доступ до **меню ADJUST** і вихід із нього .

Використовуйте меню налаштування, щоб швидко налаштувати параметри зображення і звуку.

Для розумних налаштувань зображення можна встановити значення **Гра**, що ідеально підходить для ігор, або змінити налаштування розумного звуку гучномовців телевізора.

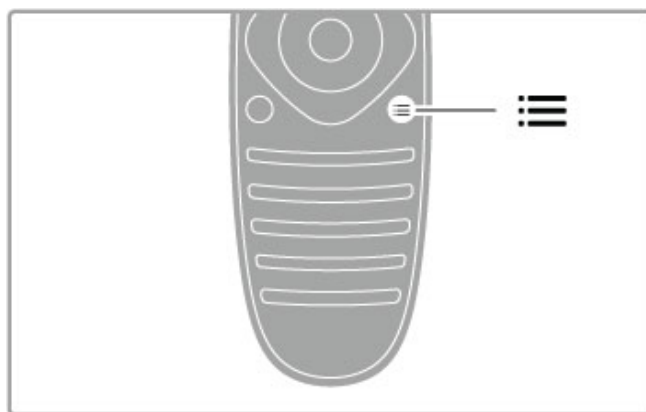

Доступ до **меню OPTIONS** і вихід із нього .

Використовуйте меню параметрів для вибору додаткових параметрів налаштування того, що Ви зараз переглядаєте або робите на екрані телевізора.

Під час перегляду телеканалу можна позначити його вибраним або під час перегляду фотографій у режимі показу слайдів можна зупинити показ слайдів.

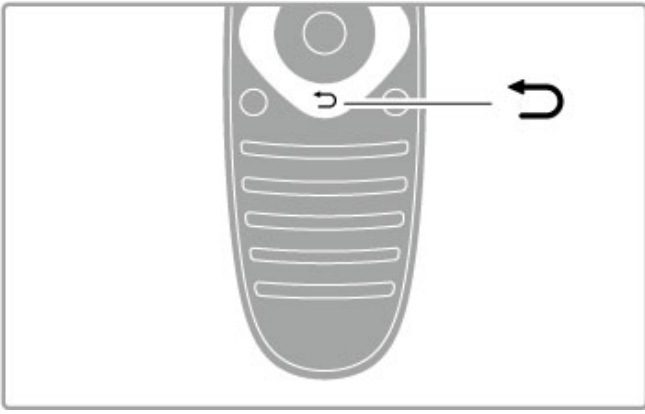

Назад ↶.

Клавіша "назад" дозволяє повернутися до попереднього телеканалу або на один рівень назад у меню.

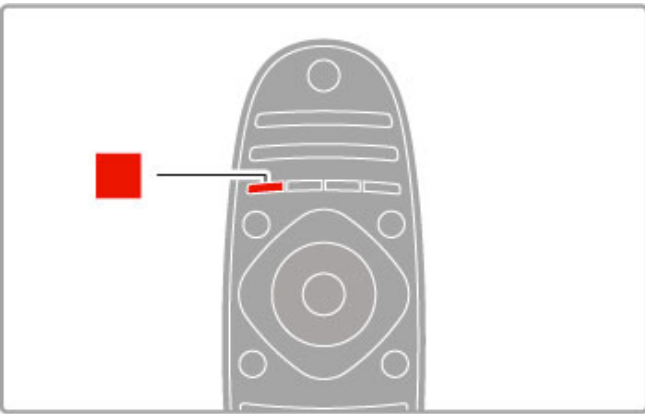

Червона

За допомогою червоної клавіші можна вибрати присвоєну їй функцію, відкрити цифрові **інтерактивні телевізійні послуги** чи запустити деякі телевізійні демо-кліпи.

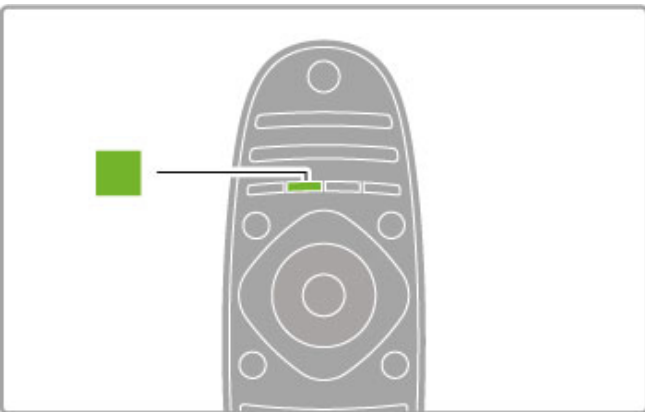

Зелена

За допомогою зеленої клавіші можна вибрати присвоєну їй функцію або **екопараметри**.

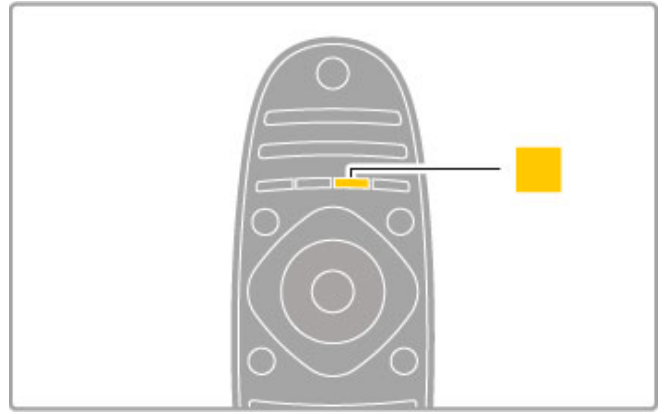

Жовта

За допомогою жовтої клавіші можна вибрати присвоєну їй функцію.

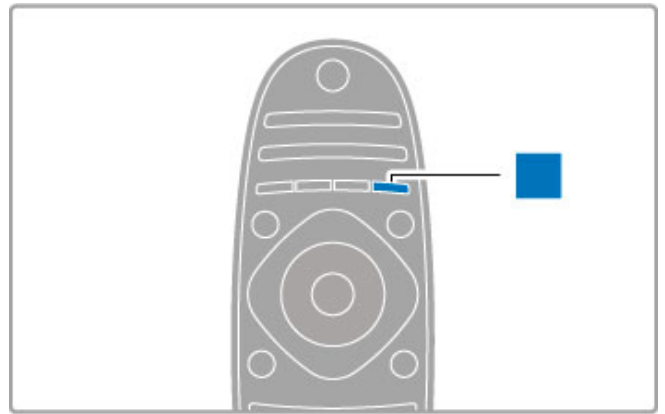

Блакитна

За допомогою блакитної клавіші можна вибрати присвоєну їй функцію.

Детальніше про пульт ДК див. у розділі **Довідка > Користування телевізором > Дистанційне керування > Огляд**.

Або перейдіть до сторінки **Q Пошук** у цій довідці, щоб знайти потрібну тему.

Натисніть **▲**, щоб вибрати наступну тему розділу "Огляд телевізора".

Під'єднання пристроїв

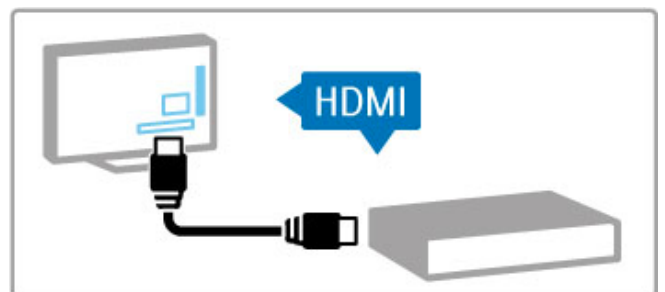

Для під'єднання DVD-програвача, програвача дисків Blu-ray або ігрової консолі використовуйте з'єднання **HDMI™**.

З'єднання HDMI забезпечує оптимальну якість зображення та звуку, а якщо пристрій має функцію **EasyLink** (HDMI-CEC), телевізор автоматично додає його до головного меню.

Якщо пристрій додано до головного меню, його можна вибрати і переглядати його вміст. Якщо пристрій не має функції EasyLink або не використовується з'єднання HDMI, під'єднаний пристрій необхідно додати до головного меню, скориставшись пунктом **Додати пристрої**.

Детальніше про додавання пристроїв читайте в розділі **Довідка > Користування телевізором > Меню > ⬆️ Головне меню**.

Детальніше про використання EasyLink читайте в розділі **Довідка > Користування телевізором > Дистанційне керування > Керування пристроями**.

У розділі **Довідка > З'єднання** такі малюнки допомагають під'єднати типові пристрої.

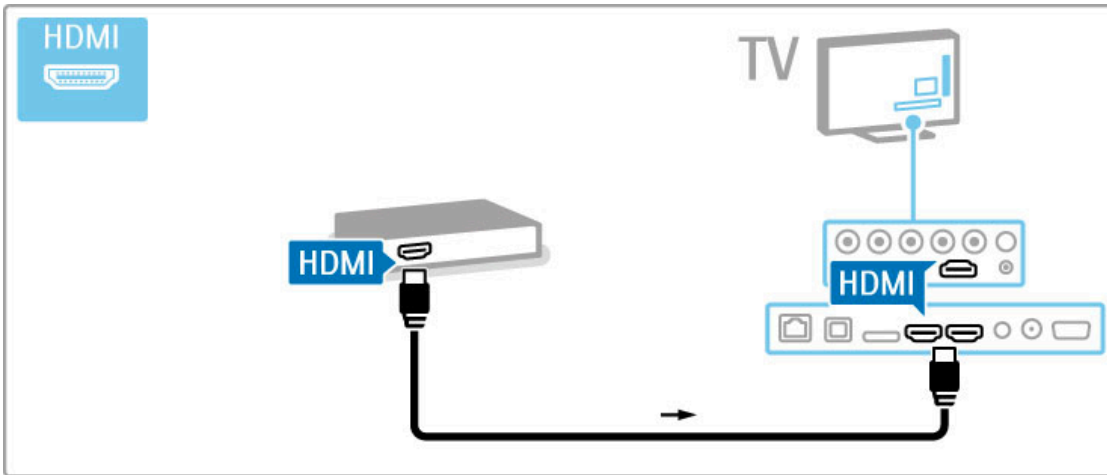

Телевізор стандарту високої чіткості (HD)

Цей телевізор відображає програми стандарту High Definition, але щоб переглядати телепередачі стандарту HD, спочатку потрібно отримати до них доступ. Якість зображення цього телевізора без вмісту стандарту HD така сама, як і на екранах звичайних телевізорів.

Переглядайте вміст **стандарту HD** за допомогою:

- програвача дисків Blu-Ray
- цифрового HD-приймача, під'єданого за допомогою кабелю HDMI, із підпискою на канали HD
- бездротової передачі HD-вмісту
- каналів HD у мережі цифрового мовлення
- ігрової консолі HD, під'єднаної за допомогою кабелю HDMI, із грою у форматі HD.

Відеокліп стандарту HD

Для перевірки вражаючої чіткості та якості зображення телевізора HD можна переглянути відеокліп стандарту високої чіткості HD з головного меню. Натисніть **Дім >**

Налаштування > Перегляд демонстраційних роликів (на другій сторінці меню налаштування).

Для отримання детальнішої інформації зверніться до дилера. Список каналів HD та їх постачальників у своїй країні дивіться на веб-сайті www.philips.com/support у розділі із запитаннями, що часто задаються.

Мережа та Net TV

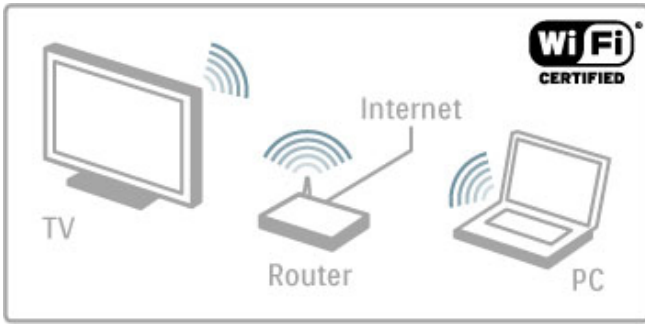

Бездротова домашня мережа

Просто під'єднайте цей телевізор до бездротової домашньої мережі. Мережевого кабелю не потрібно. Насолоджуйтеся музикою, відео і фотографіями, перенесеними з комп'ютера на екран телевізора.

Детальніше про мережу читайте в розділі [Довідка > Налаштування > Мережа](#).



Net TV

За наявності в домашній мережі Інтернет-під'єднання телевізор можна під'єднати до послуги Net TV. Послуга Net TV забезпечує доступ до фільмів, зображень, музики, інформаційно-розважальних програм, ігор та іншого вмісту в режимі онлайн.

Детальніше про Net TV читайте в розділі [Довідка > Інші можливості ТВ > Net TV](#).

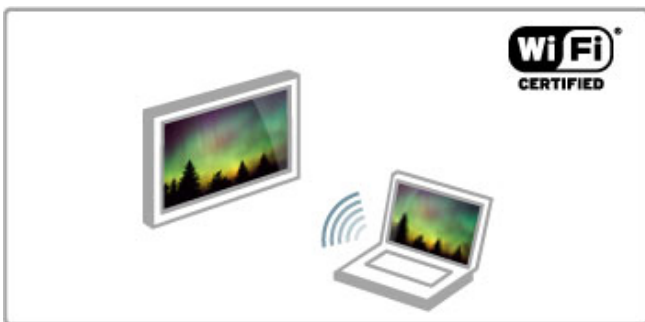

Wi-Fi MediaConnect

Програмне забезпечення Wi-Fi MediaConnect дозволяє переносити файли (наприклад, файли з фільмами, музикою або презентаціями) з ноутбука чи стаціонарного комп'ютера на телевізор без жодних дротів.

Детальніше про Wi-Fi MediaConnect див. у розділі [Довідка > Налаштування > Мережа > Wi-Fi MediaConnect](#).

1.2 Налаштування

Розташування на підставці або настінне кріплення

Основа підставки для телевізора має вбудовані гучномовці. Для передачі звукового сигналу під'єднайте кабель основи до телевізора. Для отримання найкращої якості звуку ставте телевізор на тверду поверхню.

Настінне кріплення

За допомогою основи та ніжки підставки для телевізора пристрій можна примонтувати до стіни. Взявши основу та ніжку, зробіть поворотне кріплення або скористайтеся лише основою і примонтуйте телевізор до стіни.

Усі інструкції щодо кріплення можна знайти в короткому посібнику, що входить до комплекту телевізора. Якщо Ви загубили цей посібник, його можна завантажити з веб-сайту www.philips.com

Щоб знайти короткий посібник і завантажити його, скористайтеся номером артикулу телевізора.

Увага

Кріплення телевізора до стіни потребує певних навичок і має виконуватися кваліфікованими особами. Використовуючи настінне кріплення, потрібно дотримуватися стандартів безпеки з урахуванням ваги телевізора. Перед розташуванням телевізора прочитайте також заходи безпеки.

Компанія Koninklijke Philips Electronics N.V. не несе відповідальності за неправильне кріплення до стіни або кріплення, яке призвело до нещасного випадку або травмування.

Дані VESA

Телевізор сумісний із настінним кронштейном VESA (не входить у комплект).

Коди VESA для придбання кронштейна:
VESA MIS-F 200, 100, M6

Використовуйте гвинт довжиною, яка вказана на малюнку.

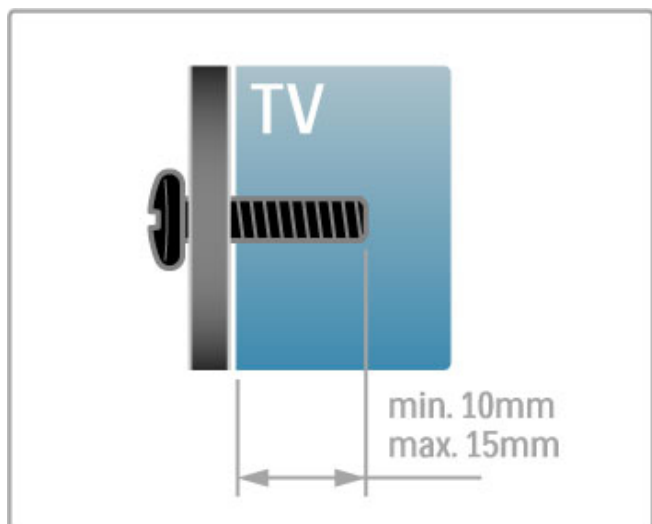

Розташування телевізора

Перед розташуванням телевізора уважно прочитайте заходи безпеки.

- Телевізор слід розташовувати так, щоб світло не потрапляло на екран.
- Найкраще для створення ефекту AmbientLight підходить тьмяне освітлення кімнати.
- Для створення найкращого ефекту AmbientLight слід розташувати телевізор на відстані до 25 см від стіни.

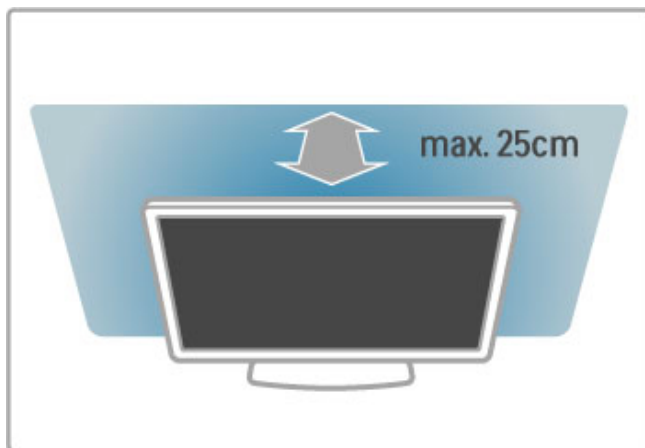

Розташовуйте телевізор на оптимальній відстані від глядача. Отримуйте більше задоволення від перегляду зображень високої чіткості або будь-яких інших зображень, не напружуючи очі. Виберіть "область найкращого сприйняття" перед телевізором і насолоджуйтеся переглядом, не напружуючись.

Оптимальна відстань для перегляду телевізора становить три розміри екрана по діагоналі. Коли Ви сидите, очі повинні знаходитися на рівні середини екрана.

Для отримання найкращої якості звуку ставте телевізор на тверду поверхню.

Безпека

Перед тим як використовувати телевізор, прочитайте і візьміть до уваги всі інструкції. Якщо пристрій буде пошкоджено внаслідок недотримання інструкцій, гарантійні зобов'язання не будуть застосовуватись.

Ризик ураження електричним струмом чи пожежі!

- Оберегайте телевізор від дощу та води. Не ставте посудини з рідиною (наприклад, вази) поблизу телевізора. Якщо на телевізор або всередину нього потрапить рідина, негайно від'єднайте його від розетки. Для перевірки телевізора перед використанням зверніться до Центру обслуговування клієнтів Philips.

- Оберегайте телевізор, пульт дистанційного керування і батареї від надмірного тепла. Не ставте їх поблизу запалених свічок, відкритого вогню або інших джерел тепла, а також оберегайте від тривалого потрапляння прямих сонячних променів.
- Не вставляйте предмети у вентиляційні чи інші отвори телевізора.
- Не ставте важкі предмети на кабель живлення.

- Користуйтеся штекером без надмірних зусиль. Пошкоджений штекер може спричинити появу іскор або пожежу. Під час повертання телевізора уникайте натягу кабелю живлення.
- Від'єднуючи кабель живлення, завжди тягніть за штекер, а не за кабель. Слід забезпечити повний доступ до кабелю живлення.

Ризик травмування користувача або пошкодження телевізора!

- Щоб підняти та перенести телевізор, який важить понад 25 кг, потрібно двоє осіб.
- Якщо Ви бажаєте встановити телевізор на підставку, використовуйте лише підставку, що додається. Надійно прикріпіть підставку до телевізора. Поставте телевізор на рівну горизонтальну поверхню, що може витримати його вагу та вагу підставки.
- Коли кріпите телевізор до стіни, переконайтеся, що конструкція може витримати вагу телевізора. Компанія Koninklijke Philips Electronics N.V. не несе відповідальності за неправильне кріплення до стіни, яке призвело до нещасного випадку або травмування.
- Частини цього виробу можуть бути скляними. Будьте обережні, щоб запобігти травмуванню чи пошкодженню.

Існує ризик пошкодження телевізора!

Перед тим як під'єднувати телевізор до розетки, перевірте, чи напруга в мережі відповідає значенню напруги, вказаному на задній панелі телевізора. Ніколи не під'єднуйте телевізор до розетки, якщо значення напруги відрізняються.

Ризик травмування дітей!

Дотримуйтеся цих заходів безпеки для запобігання падінню телевізора і травмуванню дітей:

- Не ставте телевізор на поверхню, покриту тканиною або іншим матеріалом, за який можна потягнути.
- Слідкуйте, щоб жодна частина телевізора не звисала над краєм поверхні монтування.
- Ніколи не ставте телевізор на високі меблі, наприклад, книжкову шафу, якщо меблі і телевізор не прикріплені до стіни або не знаходяться на відповідній підставці.
- Розповідайте дітям про небезпеку, яка може виникнути внаслідок спроби дотягтися до телевізора.

Ризик проковтування батарей!

Пульт дистанційного керування може містити батареї таблеткового типу, які маленькі діти можуть легко проковтнути. Тримайте ці батареї подалі від дітей.

Ризик перегрівання!

Не встановлюйте телевізор у місці з обмеженим простором. Завжди залишайте не менше 10 см простору навколо телевізора для забезпечення належної вентиляції. Слідкуйте, щоб занавіски або інші предмети не закривали вентиляційні отвори на телевізорі.

Гроза

Перед грозою від'єднуйте телевізор від розетки та антени. Під час грози не торкайтеся жодних частин телевізора, кабелю живлення або кабелю антени.

Ризик пошкодження слуху!

Уникайте прослуховування гучного звуку в навушниках або протягом тривалого часу.

Низькі температури

Якщо телевізор транспортується за температури нижче 5°C, розпакуйте його та зачекайте, поки він нагріється до кімнатної температури, перш ніж підключати його до електромережі.

- Не торкайтесь, не притискайте, не тріть і не вдаряйте екран будь-якими предметами.
- Перед тим як очистити, від'єднайте телевізор від електромережі.
- Протирайте телевізор і корпус м'якою вологою ганчіркою. Не використовуйте для чищення телевізора такі речовини, як спирт, хімікати або побутові миючі засоби.
- Щоб уникнути деформацій і вигорання кольору, витирайте краплі якомога швидше.
- Уникайте нерухомих зображень, наскільки це можливо. Нерухомі зображення – це зображення, які залишаються на екрані протягом тривалого часу. Нерухомими зображеннями є екранні меню, чорні смуги, дисплеї для відображення часу тощо. Якщо необхідно користуватися нерухомими зображеннями, зменшіть контрастність і яскравість екрана, щоб не пошкодити екран.

Температура і вологість

Інколи залежно від температури та вологості на внутрішній частині екрана телевізора може з'явитися волога (в окремих моделях). Щоб цього не сталося, оберігайте телевізор від дії прямих сонячних променів, тепла або високої температури. Якщо волога з'явилася, вона зникне після кількох годин роботи телевізора. Волога не пошкодить телевізор та не спричинить збій у його роботі.

Догляд



1.3 Кнопки на телевізорі

Перемикач живлення

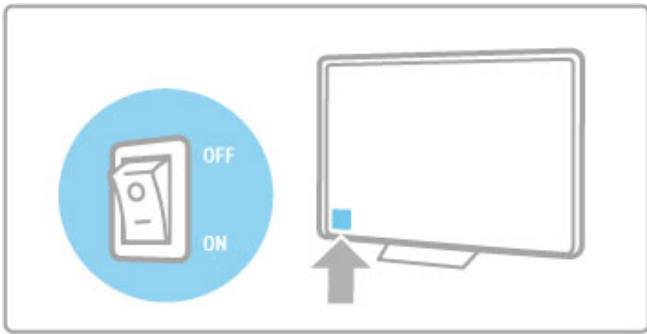
Вмикайте і вимикайте телевізор за допомогою перемикача живлення справа на ньому. Вимкнений телевізор не споживає енергії.



Якщо червоний індикатор не світиться, вмикайте телевізор за допомогою перемикача живлення.

Якщо червоний індикатор світиться (індикація режиму очікування), для увімкнення телевізора натискайте клавішу  на пульті дистанційного керування. Крім того, телевізор можна увімкнути з режиму очікування за допомогою клавіш **CH+**, **CH-** або . Телевізор вмикається кілька секунд.

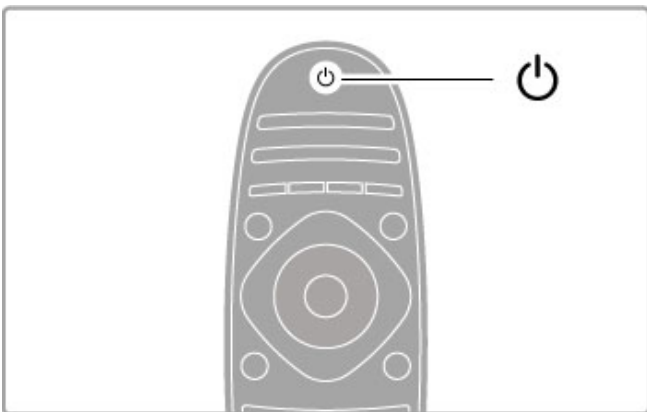

Гучність

Натискайте  (гучність) - чи **+** для налаштування гучності. Або натискайте клавішу **+** чи **-** на пульті ДК.

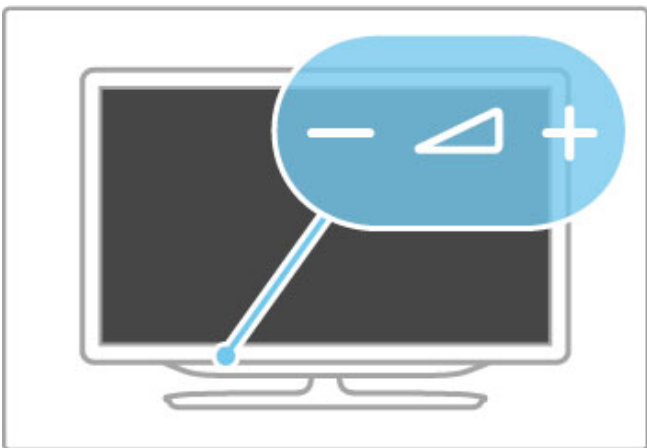



Ambilight

Натискайте кнопку **Ambilight** для увімкнення або вимкнення функції Ambilight.

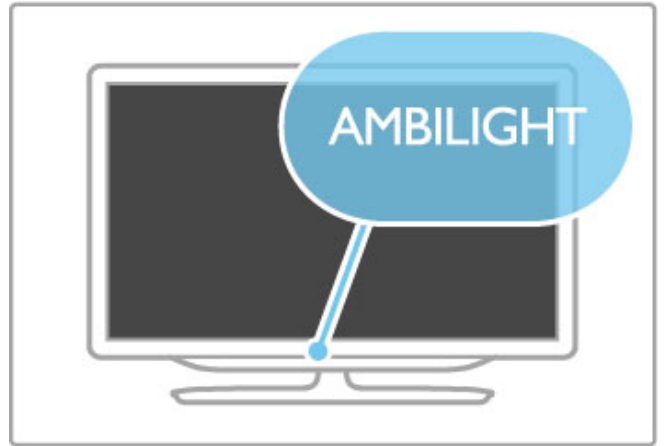
Коли телевізор перебуває у режимі очікування, можна увімкнути функцію Ambilight і створити в кімнаті ефект розслаблюючого світла Ambilight LoungeLight. Детальніше про ефект LoungeLight див. у розділі **Довідка > Користування телевізором > Використання Ambilight > LoungeLight**



Дім

Натискайте клавішу  (Дім), щоб відкрити головне меню. Для навігації у головному меню можна використовувати клавіші гучності - або **+** (ліворуч чи праворуч) та клавіші вибору каналу - або **+** (вгору чи вниз) на телевізорі. Для підтвердження вибору знову натискайте .

Детальніше про головне меню див. у розділі **Довідка > Користування телевізором > Меню >  Головне меню**

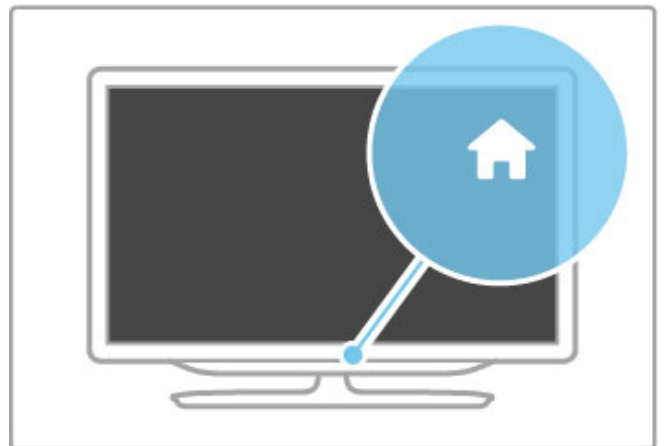

CH Канал

Натискайте клавішу **CH** (Канал) - чи **+** для перемикання каналів. Або натискайте клавішу **▶** чи **◀** на пульті ДК.

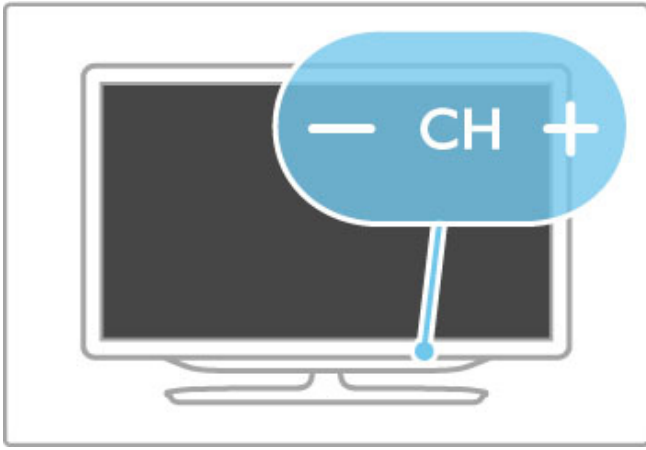

1.4 Реєстрація телевізора

Вітаємо Вас із покупкою і ласкаво просимо до клубу Philips.

Зареєструйте свій телевізор і користуйтеся низкою переваг, серед яких повна підтримка (включаючи завантаження), доступ до інформації про нові вироби, ексклюзивні пропозиції та знижки, можливість вигравати призи і, навіть, участь у спеціальних опитуваннях щодо новинок компанії.

Відвідайте веб-сайт www.philips.com/welcome

1.5 Довідка і технічна підтримка

Використання довідки і функції пошуку

Довідка

Відкрити довідку можна в головному меню. У більшості випадків можна також натиснути **жовту** клавішу на пульті ДК і відразу відкрити або закрити посібник. Для деяких дій (наприклад, телетексту) кольорові клавіші мають спеціальні функції і не дозволяють відкрити посібник.

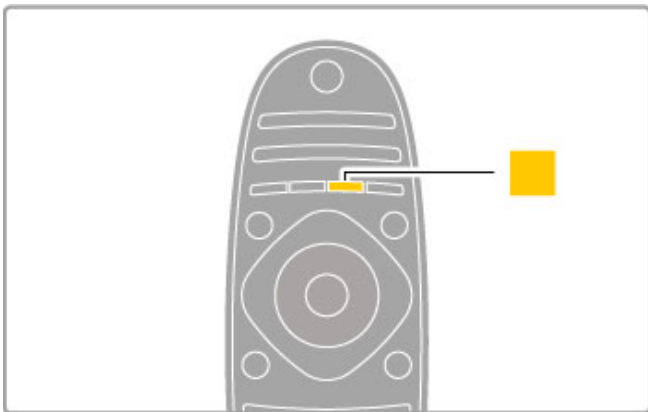

Перед тим як виконувати вказівки довідки, її потрібно закрити. Щоб закрити довідку, натисніть **жовту** клавішу або клавішу **▶**. У разі повторного натиснення **жовтої** клавіші довідку буде відкрито на тій сторінці, на якій її було закрито.

🔍 Пошук

У довідці доступна функція **🔍 пошуку** для пошуку потрібної теми. За допомогою навігаційних клавіш виберіть зі списку потрібну тему і натисніть **OK**. Потрібна тема не завжди знаходиться на першій сторінці, а може бути на наступній сторінці. Для переходу до наступної сторінки натискайте **▶**.

Технічна підтримка в Інтернеті

Щоб усунути проблеми, які виникають під час використання телевізора Philips, можна звернутися до центру технічної підтримки в Інтернеті. Можна вибрати потрібну мову і номер моделі виробу.

Відвідайте веб-сайт www.philips.com/support

На сайті підтримки можна знайти номер телефону Центру обслуговування клієнтів Philips у Вашій країні та відповіді на запитання, що часто задаються.

Можна завантажити нову версію програмного забезпечення телевізора або посібник для прочитання на комп'ютері.

Можна також надіслати електронною поштою питання, яке Вас цікавить, а в деяких країнах можна навіть поспілкуватися в режимі онлайн з одним із представників компанії.

Звернутися до Philips

Для отримання технічної підтримки зателефонуйте до Центру обслуговування клієнтів Philips у своїй країні. Номер телефону подано в друкованій документації, що постачається з телевізором.

Можна також відвідати наш веб-сайт www.philips.com/support

Номер моделі телевізора і серійний номер

Можливо, потрібно буде повідомити номер моделі телевізора і серійний номер. Шукайте ці номери на етикетці упакування або на наклейці на задній панелі або внизу телевізора.

2 Користування телевізором

2.1 Дистанційне керування

Загальний огляд

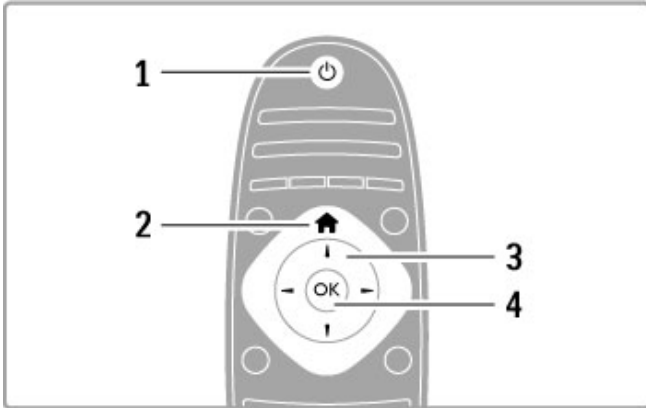

1 Режим очікування

Увімкнення телевізора або повернення у режим очікування.

2 Дім

Доступ до головного меню і вихід із нього.

3 Навігаційна клавіша

Переміщення вгору, вниз, вліво або вправо.

4 Клавіша ОК

Активація вибраного пункту.

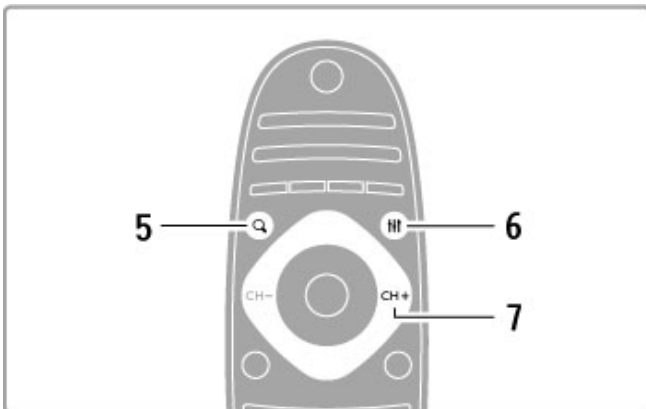

5 Find

Відкриття або закривання списку каналів, фотографій, музики або фільмів.

6 Adjust

Перехід або вихід із параметрів, які найчастіше використовуються для зображення, звуку, Ambilight чи 3D.

7 CH+ / Наступний

Перехід до наступного каналу, сторінки або розділу.

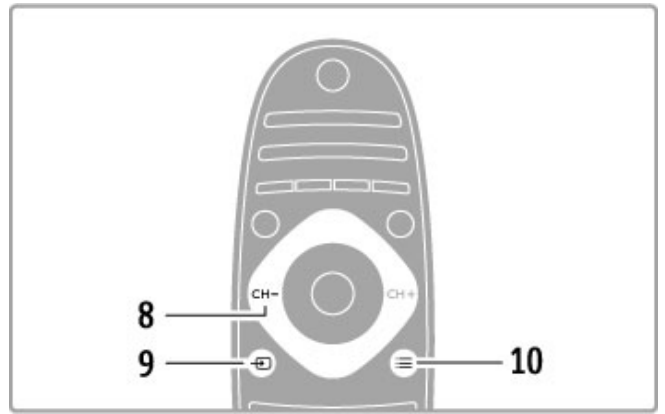

8 CH- / Попередній

Перехід до попереднього каналу, сторінки або розділу.

9 Source

Безпосередній перехід до під'єднання до телевізора.

10 Options

Відкриття або закривання меню параметрів.

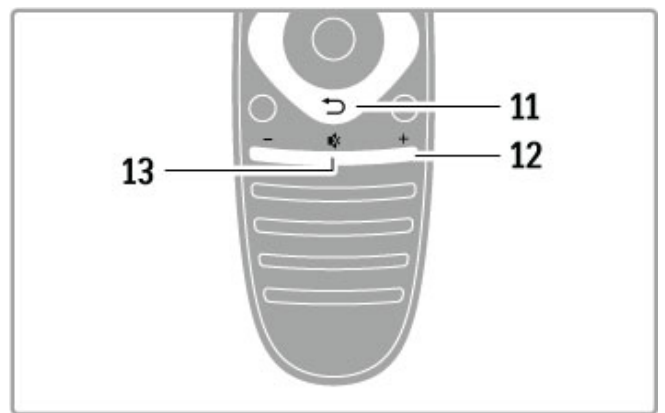

11 Назад

Повернення до попереднього каналу. Вихід із меню без зміни параметра. Повернення до попередньої сторінки телетексту або Net TV.

12 Гучність

Налаштування гучності.

13 Вимкнення звуку

Вимкнення або увімкнення звуку.

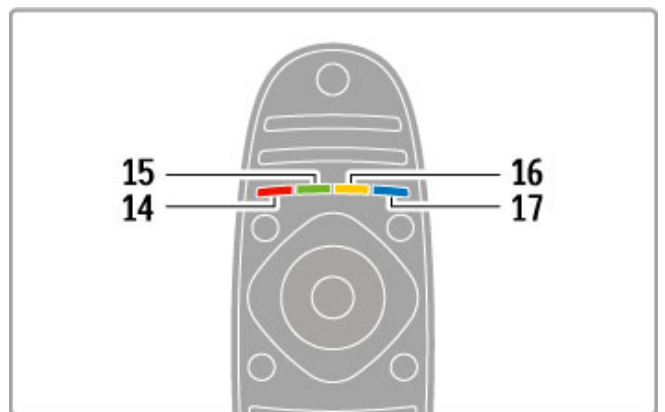

14 Червона клавіша

Перехід до інтерактивних послуг або вибір сторінки телетексту.

15 Зелена клавіша

Перехід до екопараметрів або вибір сторінки телетексту.

16 Жовта клавіша

Вибір сторінки телетексту.

17 Синя клавіша

Вибір сторінки телетексту.

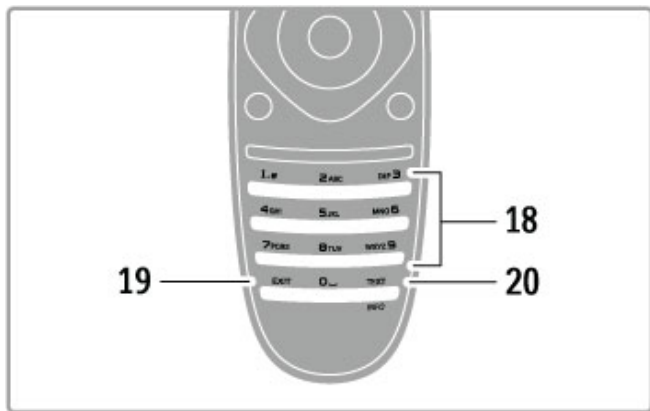

18 Клавіші з цифрами і літерами

Безпосередній вибір телеканалу або введення тексту.

19 Вийти

Вихід із МНР.

20 Телетекст / Інфо

Відкриття або закриття телетексту. / Натисніть та утримуйте цю клавішу 4 секунди, щоб відобразити або приховати інформацію про наступні програми.

Керування пристроями

За допомогою пульта ДК телевізора можна також керувати під'єднаними пристроями. Пристрій повинен мати функцію EasyLink (HDMI-CEC), яка має бути увімкнена. Крім того, пристрій слід під'єднати за допомогою кабелю HDMI.

Керування пристроєм із підтримкою функції EasyLink

Щоб керувати таким пристроєм за допомогою пульта дистанційного керування телевізора, виберіть його або його дію у головному меню і натисніть **OK**. Пристрій реагує на команди всіх клавіш, окрім клавіші , **ADJUST** та **OPTIONS**.

Повернення до керування телевізором

Щоб знову керувати телевізором за допомогою пульта дистанційного керування, натисніть (Дім) і виберіть **Перегляд ТВ**, після чого натисніть **OK**.

Показати клавіші пристрою

Під час керування пристроєм деякі клавіші на пульті дистанційного керування телевізора можуть бути недоступними. Щоб вибрати ці клавіші на телевізорі, натисніть **OPTIONS** і виберіть **Показати клавіші пристрою**. Виберіть потрібну клавішу та натисніть **OK**.

Щоб приховати клавіші пристрою, натисніть (Назад).

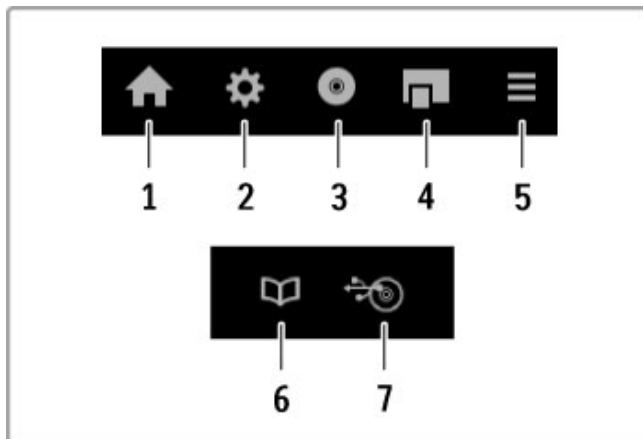

Загалом ці клавіші дозволяють відкрити такі меню пристрою:

- 1 Головне меню
- 2 Меню налаштування
- 3 Меню диска (вміст диска)
- 4 Контекстне меню
- 5 Меню параметрів
- 6 Телегід
- 7 Меню вибору носія

Відтворення одним дотиком

Вставте диск у пристрій із підтримкою функції EasyLink HDMI-CEC і натисніть на ньому **кнопку відтворення**. Телевізор увімкнеться з режиму очікування і автоматично відтворить вміст диска.

Керування аудіосистемою

Під'єднавши аудіосистему з підтримкою функції EasyLink, через неї можна прослуховувати звук із телевізора. Гучномовці телевізора буде вимкнено автоматично. Регулювати гучність аудіосистеми можна за допомогою пульта дистанційного керування телевізора.

Режим об'ємного звуку

Найновіші пристрої Philips дозволяють змінювати свої налаштування об'ємного звуку на телевізорі. Щоб змінити це налаштування, натисніть **ADJUST**, виберіть пункт **Режим об'ємного звуку** та натисніть **OK**. У пункті **Наступний режим** натисніть **OK**, щоб переключити доступні режими на пристрої.

Розумний звук

Найновіші пристрої Philips дозволяють змінювати свої налаштування розумного звуку на телевізорі. Щоб змінити це налаштування, натисніть **ADJUST**, виберіть пункт **Розумний звук** і натисніть **OK**. У списку виберіть режим звуку.

Екран вимк.

Якщо найновіший аудіоприсрій Philips надсилає на телевізор лише звук, він може запропонувати вимкнути телевізійний екран. Щоб вимкнути екран, коли з'явиться це повідомлення, виберіть пункт **Екр вимк.** і натисніть **OK**. Щоб знову увімкнути екран, натисніть (Дім).

Режим очікування системи

Для переведення телевізора та всіх пристроїв із підтримкою функції EasyLink у режим очікування натисніть клавішу на пульті дистанційного керування.

Детальніше про EasyLink див. у розділі **Довідка > Налаштування > Пристрої > EasyLink HDMI-CEC**.

ІЧ-сенсор

Слідкуйте, щоб пульт ДК був спрямований на інфрачервоний сенсор, що на передній панелі телевізора.

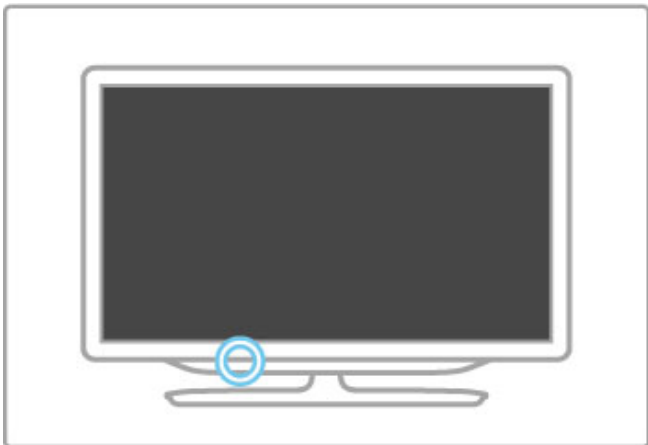

Батареї

Для заміни батарей пульта дистанційного керування, посуňte малий відсік внизу на пульті, щоб його відкрити. Використовуйте 2 батареї таблеткового типу (тип CR2032 – 3 В). Слідкуйте, щоб полюс "+" батарей (верхня частина) був спрямований вгору. Малий відсік має індикатор "+".

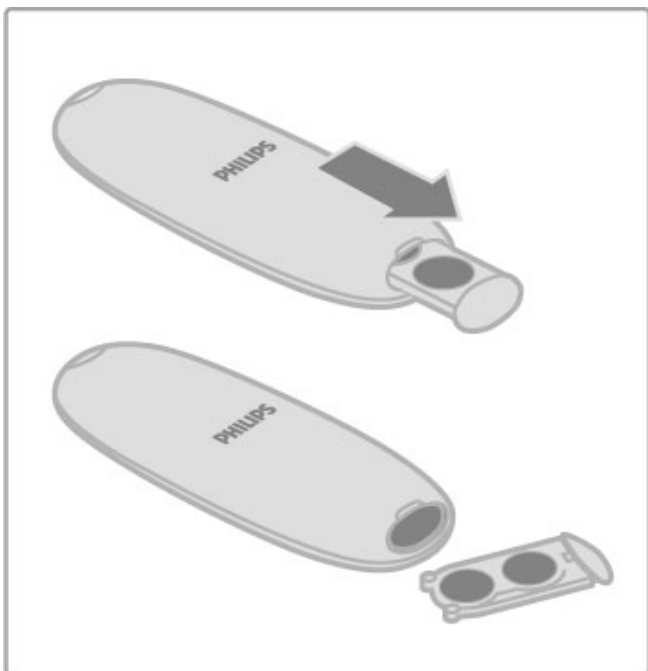

Якщо Ви не плануєте користуватися пультом ДК протягом тривалого часу, батареї слід вийняти. Утилізуйте батареї відповідно до директив щодо завершення терміну експлуатації. Читайте розділ **Довідка > Початок роботи > Налаштування > Завершення терміну експлуатації**.

Чищення

Пульт дистанційного керування має покриття із захистом від подряпин.

Чистіть пульт дистанційного керування м'якою вологою ганчіркою. Ніколи не використовуйте для чищення телевізора чи пульта ДК такі речовини, як спирт, хімікати або побутові миючі засоби.

2.2 Меню

🏠 Дім

Головне меню дозволяє розпочати телеперегляд або перегляд фільму на диску чи активувати будь-яку іншу дію.

Щоб відкрити головне меню, натисніть 🏠.

Для активації дії виберіть її за допомогою навігаційних клавiш і натисніть **OK**.

Щоб закрити головне меню, натисніть 🏠 ще раз.

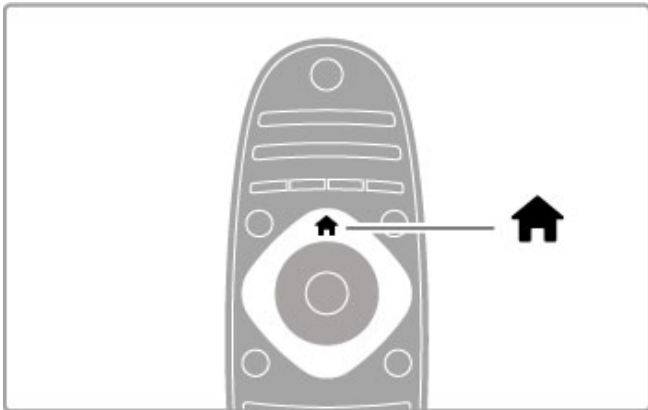

Додати пристрої

Під'єднаний пристрій необхідно додати до головного меню для зручного його вибору.

Якщо під'єднаний пристрій не має функції EasyLink (HDMI-CEC) чи його не під'єднано за допомогою кабелю HDMI, пристрій потрібно додати до головного меню вручну за допомогою пункту **Додати пристрої**.

Пристрої із підтримкою функції EasyLink (HDMI-CEC), які під'єднано за допомогою кабелю HDMI, автоматично відображають свої операції у головному меню. До одного пристрою може бути додано кілька операцій. Якщо пристрій із підтримкою функції EasyLink не з'являється автоматично, можливо, на пристрої вимкнено функцію EasyLink.

Додавання пристрою вручну

У головному меню виберіть **Додати пристрої** і натисніть **OK**. Виконайте вказівки на екрані.

На екрані телевізора з'являється запит щодо вибору пристрою і роз'єму, до якого під'єднано пристрій.

Цей пристрій або його дії додано до головного меню.

Перейменування пристрою

Щоб перейменувати доданий пристрій або дію, виберіть цей пристрій у головному меню і натисніть **≡ OPTIONS**, після чого виберіть пункт **Перейменувати**. Вводьте назву за допомогою клавіатури пульта дистанційного керування так само, як під час написання SMS/текстових повідомлень.

Видалення пристрою

Щоб видалити пристрій або дію із головного меню, виберіть цей пристрій чи дію і натисніть **≡ OPTIONS**, після чого виберіть пункт **Видалити цей пристрій**. Якщо пристрій або дія продовжують з'являтися у головному меню після видалення, вимкніть на пристрої налаштування EasyLink для запобігання повторному автоматичному додаванню піктограми.

Детальніше про використання EasyLink читайте в розділі **Довідка > Користування телевізором > Дистанційне керування > Керування пристроями**.

Зміна послідовності

Щоб змінити послідовність розташування пристрою або дії у головному меню, виберіть цей пристрій чи дію і натисніть **≡ OPTIONS**.

1 Виберіть пункт **Зміна послідовності**.

2 За допомогою навігаційних клавiш перемістіть пристрій або дію у потрібне місце. Можна змінити лише послідовність розташування доданих пристроїв або дій.

3 Для підтвердження зміни послідовності розташування натисніть **OK**. Усі пристрої і дії буде переміщено праворуч. Можна виділити інший пристрій або дію для переміщення.

Для припинення зміни послідовності натисніть **≡ OPTIONS** і виберіть пункт **Вийти**.

Відновлення дій пристрою

Щоб відновити видалену дію пристрою із кількома діями, виберіть цей пристрій або одну з його дій і натисніть **≡ OPTIONS**. Виберіть пункт **Відновити дії пристрою** і натисніть **OK**. Усі видалені дії цього пристрою буде відновлено.

🔍 FIND

За допомогою клавiші **🔍 FIND** можна перейти до списку каналів під час телеперегляду або до списку зображень, музики та відео під час огляду комп'ютера чи під'єданого USB-пристрою.

Щоб відкрити список, натисніть **🔍 FIND**.

Щоб закрити список, натисніть **🔍** ще раз.

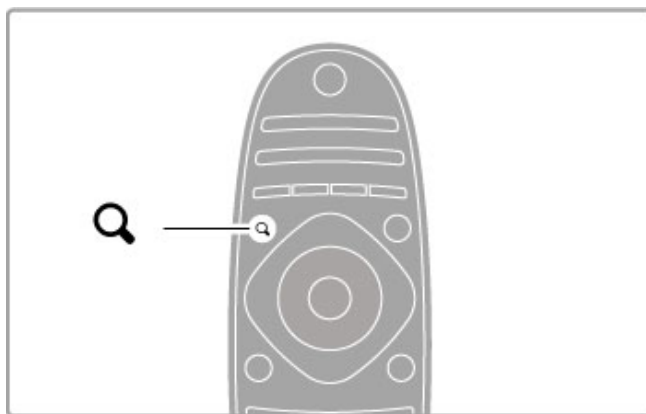

⚙️ ADJUST

Завдяки меню **ADJUST** можна швидко налаштувати параметри зображення, звуку, Ambientlight і 3D.

Щоб відкрити меню **Adjust**, натисніть **⚙️ ADJUST**.

За допомогою навігаційних клавiш виберіть потрібний пункт і натисніть **OK**.

Щоб закрити головне меню, натисніть **⚙️ ADJUST** ще раз.

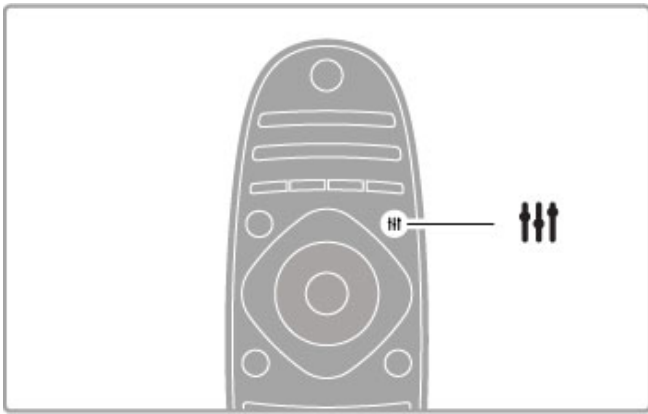

Використовуйте меню **OPTIONS** для вибору додаткових параметрів налаштування того, що Ви зараз переглядаєте або робите на екрані телевізора.

У будь-який момент можна натиснути **☰ OPTIONS** і переглянути доступні параметри.

Щоб закрити меню, натисніть **☰ OPTIONS** ще раз.

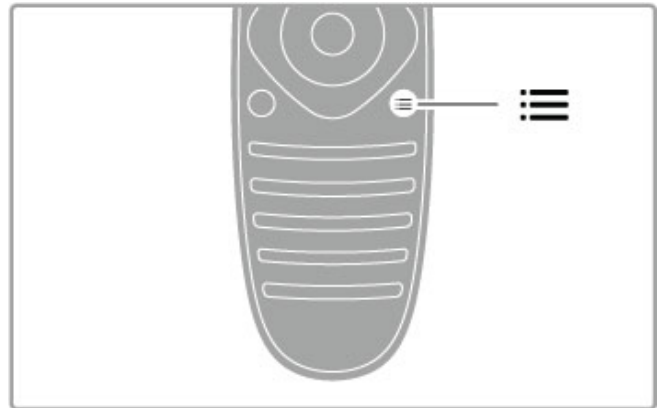

У меню **Adjust** можна налаштувати такі параметри:

- увімкнення або вимкнення функції **Ambilight**
- рівень підсвітки **Ambilight**
- формат зображення
- розумні налаштування зображення (попередньо встановлені)
- розумні налаштування звуку (попередньо встановлені)
- гучномовці
- об'ємний звук
- зміщення зображення

Ambilight

Детальніше про налаштування **Ambilight** читайте в розділі **Довідка > Налаштування > Ambilight**.

Формат зображення

Детальніше про параметри формату зображення див. у розділі **Довідка > Користування телевізором > Перегляд ТВ > Формат зображення**.

Розумні налаштування зображення та звуку

Для телевізора можна вибрати попередньо встановлене налаштування, що найкраще підходить для вмісту, який Ви переглядаєте.

Детальніше про розумні налаштування читайте в розділі **Довідка > Користування телевізором > Перегляд ТВ > Розумні налаштування**.

Гучномовці

Для відтворення аудіо через гучномовці телевізора закрийте довідку, натисніть **ADJUST**, виберіть пункти **Гучномовці** та **ТВ**.

Для відтворення аудіо за допомогою системи домашнього кінотеатру або підсилювача виберіть пункт **Підсилювач**.

Ці налаштування тимчасово анулюють всі налаштування **EasyLink**.

Об'ємний звук

Для автоматичного переходу телевізора на найоптимальніший режим об'ємного звуку (можливо лише в разі під'єднання системи домашнього кінотеатру) закрийте довідку, натисніть **ADJUST**, виберіть пункти **Об'ємний звук** та **Увімк.**

Зміщення зображення

Зображення на екрані можна змістити по вертикалі або по горизонталі, щоб повністю бачити субтитри (залежно від вхідного телесигналу).

Під час телеперегляду натисніть **ADJUST**, виберіть пункт **Зміщення зображення** і натисніть **OK**. За допомогою навігаційних клавіш змістіть зображення. Щоб припинити зміщення зображення, натисніть **OK**.

☰ OPTIONS

2.3 Перегляд ТВ

Перемикання каналів

Для перегляду телепрограм і перемикання каналів у головному меню слід вибрати дію **Перегляд ТВ**.

Для перегляду телепрограм натисніть **⬆**, виберіть пункт **Перегляд ТВ** і натисніть **OK**.



Для перемикання каналів використовуйте клавішу **CH+** або **CH-** на пульті дистанційного керування. Якщо відомо номер каналу, користуйтеся клавішами з цифрами або натисніть клавішу **Q FIND**, щоб відкрити список каналів і вибрати потрібний канал.

Щоб повернутися до попереднього каналу, натисніть **↶** (Назад).

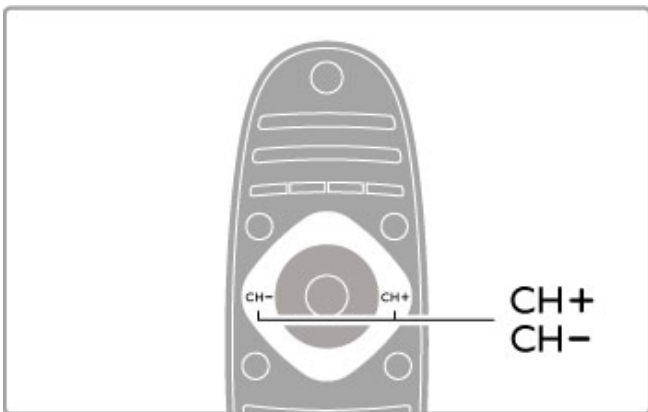

Радіоканали

За наявності цифрового мовлення цифрові радіоканали встановлюються під час початкового встановлення телевізора. Перемикайте радіоканали так само, як і телеканали. Встановлення каналів формату DVB-C передбачає відлік радіостанцій від каналу під номером 1001 і далі.

Параметри для налаштування телеперегляду

Під час перегляду цифрових телеканалів натисніть **≡** **OPTIONS**, щоб переглянути доступні параметри:

- Анонси
- Стан
- Вибір відео

Анонси

Цей параметр дозволяє дізнатися про поточну та наступну програми каналу. За допомогою навігаційних клавіш прокручуйте текст або переходьте до наступної колонки.

Стан

Залежно від програми на сторінці "Стан" з'явиться відповідна інформація. Враховуючи цю інформацію, можна покращити якість сигналу каналу або перевірити доступність певних послуг.

Вибір відео

Цифрові телеканали можуть пропонувати кілька відеосигналів (програми з кількома вхідними сигналами), різні ракурси зйомки відеовмісту чи різні програми на одному телеканалі. На екрані телевізора з'являється повідомлення про наявність таких телеканалів. За їх наявності натисніть **≡** **OPTIONS** і виберіть **Вибір відео** для переходу до потрібного пункту.

Список каналів

У списку каналів можна знайти всі встановлені теле- та радіоканали.

Щоб відкрити список каналів, під час телеперегляду натисніть **Q FIND**.

Щоб закрити список каналів без перемикання каналу, натисніть **Q FIND** ще раз або натисніть **↶** (Назад).

У списку каналів можна перейти до потрібного телеканалу або радіостанції і натиснути **OK** для перегляду чи прослуховування.

Список каналів може мати кілька сторінок. Щоб переглянути наступну або попередню сторінку списку каналів, натискайте **▶** або **◀**.

Параметри списку каналів

Відкривши список каналів, натисніть **≡** **OPTIONS**, щоб отримати доступ до таких параметрів:

- Вибрати список
- Позначити як вибране
- Зміна послідовності
- Переименувати
- Приховати канал
- Показати всі.

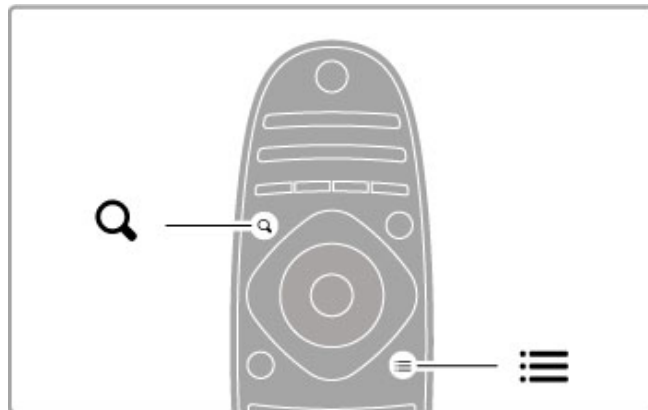

Вибрати список

За допомогою цього параметра вибирайте канали для їх відображення у списку каналів. Складений список визначає, які канали можна буде перемикає натисненням клавіш **CH+** та **CH-**.

Позначити як вибране

Виділивши канал у списку каналів, його можна позначити вибраним.

Див. **Користування телевізором > Перегляд ТВ > Вибрані канали**.

Зміна послідовності

Можна змінити послідовність розташування каналів у списку.

1 Для зміни послідовності розташування каналів натисніть **≡** **OPTIONS** і виберіть пункт **Зміна послідовності**.

2 Виділіть канал і натисніть **OK**.

3 За допомогою навігаційних клавіш перемістіть канал у потрібну позицію, або ж введіть новий порядковий номер безпосередньо за допомогою клавіш із цифрами.

4 Для підтвердження позиції натисніть **OK**. Канал можна вставити або замінити.
Можна виділити інший канал і виконати ту саму процедуру.

Для припинення зміни послідовності натисніть **≡ OPTIONS** і виберіть пункт **Вийти**.

Перейменувати

Можна перейменувати канал у списку каналів.

1 У списку каналів виділіть канал, який потрібно перейменувати.

2 Для перейменування натисніть **≡ OPTIONS** і виберіть пункт **Перейменувати**. Текст можна вводити безпосередньо за допомогою клавіатури пульта дистанційного керування або відкрити цілу клавіатуру вгорі в меню введення тексту.

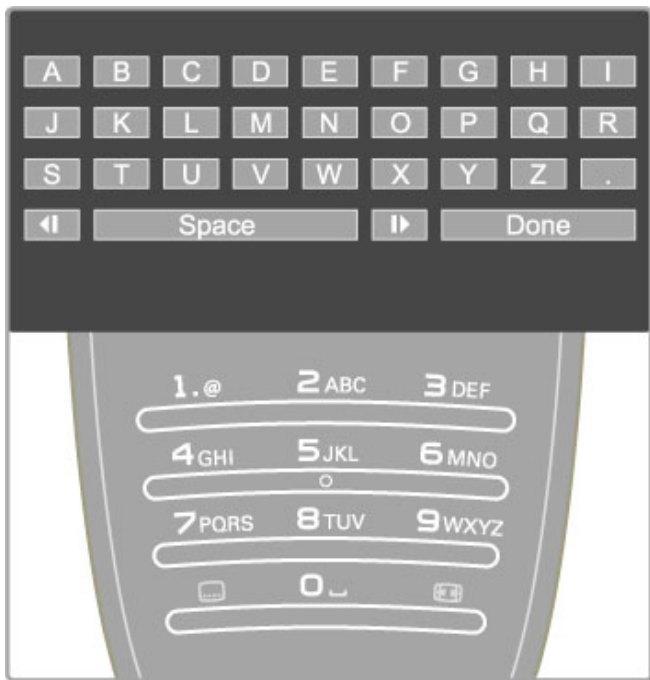

Введення тексту за допомогою клавіатури пульта ДК

За допомогою навігаційних клавіш наводьте курсор на текст.

Щоб видалити символ, натискайте **↶** (Назад).

Вводьте потрібний символ за допомогою клавіатури так само, як під час написання SMS/текстових повідомлень. Для введення спеціального символу натискайте клавішу **1**.

Видаляйте символ за допомогою пункту **Очистити**.

Для завершення перейменування виберіть пункт **Готово**.

Введення тексту за допомогою екранної клавіатури

Щоб відкрити екранну клавіатуру вгорі в меню введення тексту, натисніть **OK**, коли курсор на тексті блимає.

На клавіатурі за допомогою навігаційних клавіш виділіть потрібний символ і натисніть **OK**, щоб його ввести. Для видалення символу натисніть **↶** (Назад) або виділіть **✕** і натисніть **OK**.

Для перемикання між верхнім і нижнім регістрами або набором спеціальних символів натискайте **▶** (Наступний) або **◀** (Попередній).

Щоб відрегулювати символ в рядку тексту, наведіть курсор на цей символ і натисніть клавіші **←** та **→** з обох боків екранної клавіші пробілу.

Щоб закрити екранну клавіатуру, виберіть пункт **Готово** і натисніть **OK**.

Приховати канал

Можна приховати канал у списку каналів. Під час перегляду каналів прихований канал буде пропущено.

1 У списку каналів виділіть канал, який потрібно приховати.

2 Натисніть **≡ OPTIONS** і виберіть **Приховати канал**. Канал буде приховано після того, як закрити список каналів.

Показати приховані канали

Можна відновити всі приховані канали і знову їх відобразити на екрані.

1 У списку каналів натисніть **≡ OPTIONS** і виберіть пункт

Показати приховані канали. Всі канали знову відображатимуться у списку каналів.

2 Щоб відобразити попередньо приховані канали, натисніть **≡ OPTIONS** і виберіть пункт **Показати всі**.

Або, якщо не потрібно відображати попередньо приховані канали, натисніть **≡ OPTIONS** і виберіть пункт **Вийти**.

Вибрані канали

У списку каналів можна позначити певний канал як вибраний, а також відображати лише вибрані канали.

Щоб відкрити **список каналів**, під час телеперегляду натисніть **Q FIND**.

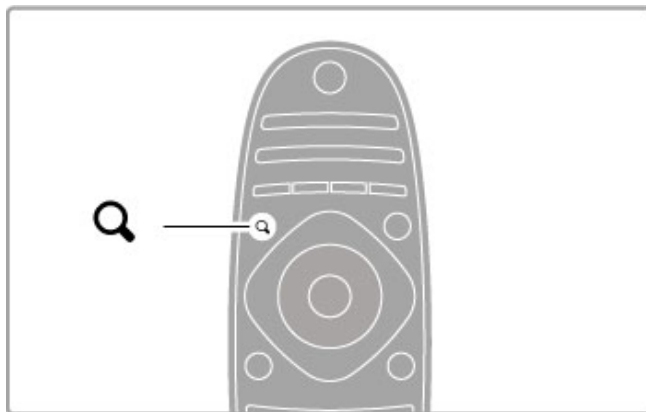

Позначення каналу як вибраного

Під час телеперегляду натисніть **Q FIND**, щоб відкрити список каналів. Перейдіть до каналу, який потрібно позначити як вибраний, і натисніть **≡ OPTIONS**. Виберіть пункт **Позначити як вибране**.

У списку каналів вибраний канал буде позначено за допомогою **★**.

Щоб зняти з каналу позначку вибраного, виберіть пункт **Зняти позначку вибраного**.

Список вибраних каналів

У списку каналів можна відображати лише вибрані канали.

Відкривши список, натисніть **≡ OPTIONS** і виберіть пункт **Вибрати список**. Виберіть зі списку **Вибране** та натисніть **OK**. Цей список дозволяє перемикати лише вибрані канали.

Телегід

Якщо дані телегіда доступні у Вашому регіоні, можна відкрити екранний телегід із програмою телепередач.

Телегід надається станцією телемовлення або послугою Net TV.

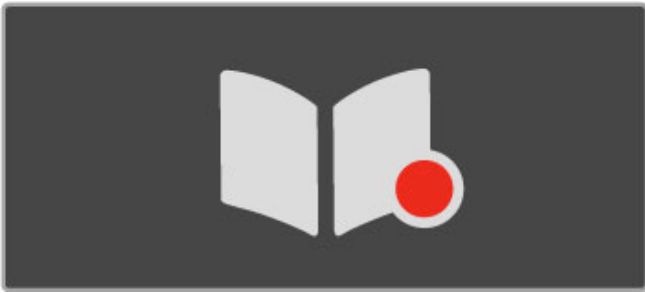

Відкривання телегіда

Під час телеперегляду натисніть **🏠**, виберіть пункт **Телегід** і натисніть **OK**.

Щоб вийти з телегіда без зміни налаштування, натисніть **↩** (Назад).

Перше використання

Коли Ви відкриваєте телегід вперше, телевізор перевіряє всі телеканали на наявність даних телегіда. Це може тривати кілька хвилин. Дані зберігаються у телевізорі. Телевізор зберігає дані телегіда до восьми днів.

Параметри телегіда

Вибравши в телегіді програму, натисніть **☰ OPTIONS**, щоб вибрати такі параметри:

• Встановити нагадування

Щоб встановити на екрані нагадування про початок програми, виберіть пункт **Встановити нагадування** і натисніть **OK**.

Програму буде позначено за допомогою **🕒** (годинник). Щоб скасувати це нагадування, виберіть пункт **Очистити нагадування** і натисніть **OK**.

• Змінити день

Переглядайте програми попереднього або наступного дня.

• Додаткова інформація

Відображення інформації про програму та її короткий зміст.

• Пошук за жанром

Перегляд усіх програм за вибраним жанром.

• Заплановані нагадування

Якщо встановлено нагадування, можна переглянути список всіх запланованих нагадувань.

• Оновити довідник програм

Після першого сканування телевізор зберігає дані телегіда. У разі оновлення, перевстановлення або зміни послідовності розташування каналів телегід потрібно буде оновити.

Для оновлення виберіть пункт **Оновити довідник програм**. Буде видалено нагадування.

Станція телемовлення або мережа

Щоб вибрати джерело інформації телегіда, натисніть **🏠 > Налаштування > Параметри ТВ > Параметри > Телегід**.

Виберіть пункт **3 мережі** або **Зі станції телемовлення**.

3 мережі

Поки телевізор не під'єднано до послуги Net TV, дані телегіда знаходяться зі станції телемовлення. Після під'єднання телевізора до послуги Net TV телевізор автоматично починає отримувати дані телегіда з Інтернету.

Зі станції телемовлення

Дані для телегіда подаються станцією телемовлення чи оператором.

Розумні налаштування зображення і звуку

Для легкого налаштування зображення або звуку можна вибрати попередньо встановлене налаштування.

Під час телеперегляду натисніть **⏸ ADJUST**, щоб відкрити меню налаштування, і виберіть пункт **Розумне зображення** або **Розумний звук**. Виберіть зі списку потрібний пункт і натисніть **OK**.

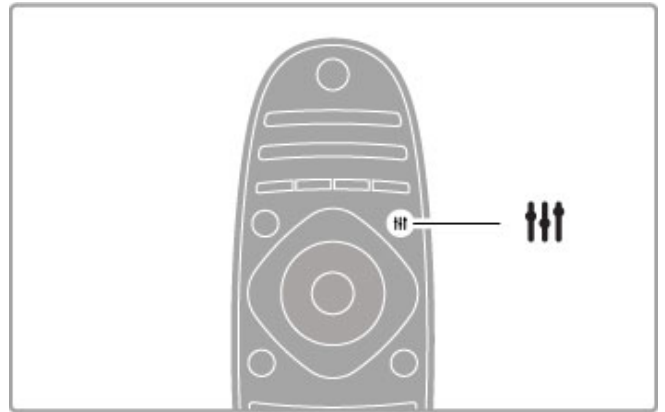

Розумне зображення і розумний звук

Розумні налаштування – це поєднання попередньо встановлених налаштувань, які підходять для певного режиму (наприклад, ігор або денного перегляду).

Можна налаштувати певний параметр вибраного розумного налаштування, наприклад, яскравість, контрастність, низькі або високі частоти. Розумне налаштування запам'ятає внесені зміни.

Налаштування розумних параметрів

Щоб налаштувати певний параметр будь-якого розумного налаштування, виберіть розумне налаштування і натисніть **OK**.

Після цього натисніть **🏠** і виберіть пункт **Налаштування**.

Виберіть пункт **Параметри ТВ**, перейдіть до потрібного параметра і налаштуйте його.

Щоб відновити початкові значення розумних налаштувань, скасовуючи внесені зміни, спочатку виберіть розумне налаштування, яке потрібно відновити, після чого натисніть **🏠 > Налаштування > Параметри ТВ**, виберіть пункт **Скинути** та натисніть **OK**.

Детальніше про налаштування окремих параметрів див. у розділі **Довідка > Налаштування > Зображення, звук та Ambientlight**.

Список розумних налаштувань зображення

- **Персональні** – вибір власних параметрів, встановлених у розділі "Персоналізація зображення та звуку"
- **Яскраві** – найкращі параметри для перегляду вдень
- **Справжні** – параметри природного зображення
- **Кіно** – найкращі параметри для перегляду фільмів
- **Гра** – найкращі параметри для гри
- **Економія енергії** – параметри, які заощаджують енергію

- **Звичайні** – стандартні заводські налаштування

- **Фото** – найкращі параметри для перегляду фотографій
- **Власні** – розумне налаштування зображення, яке дозволяє встановити власні налаштування

Список розумних налаштувань звуку

- **Персональні** – вибір власних параметрів, встановлених у розділі "Персоналізація зображення та звуку"
- **Звичайні** – стандартні заводські налаштування

- **Новини** – найкращі параметри для мовлення
- **Фільм** – найкращі параметри для перегляду фільмів
- **Гра** – найкращі параметри для гри
- **Драма** – найкращі параметри для мильних опер
- **Спортивні ігри** – найкращі параметри для спортивних програм

Формат зображення

Якщо на екрані телевізора з'являються чорні смуги, можна змінити формат зображення на такий, який відповідає розміру екрана.

Під час телеперегляду натисніть **III ADJUST**, щоб відкрити меню налаштування, і виберіть пункт **Формат зображення**. Виберіть зі списку потрібний формат і натисніть **OK**.

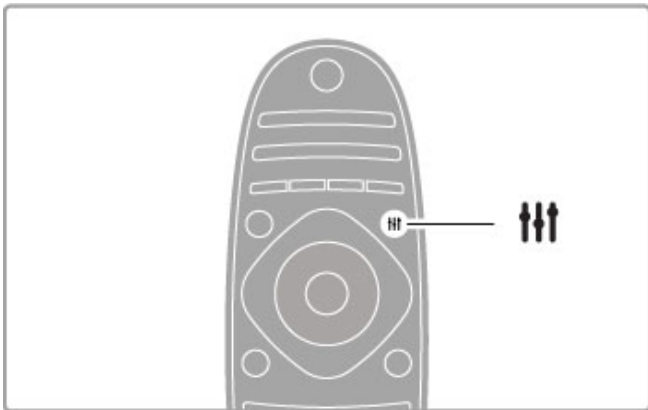

Формати зображення

Відповідно до зображення на екрані доступні подані нижче формати.

- **Автозаповнення**

Автоматично збільшує зображення до розміру екрана. Мінімальне спотворення зображення, видно субтитри. Несумісний із комп'ютером.

- **Автомасштабування**

Автоматично оптимально збільшує зображення до розміру екрана без спотворення. Можуть відображатися чорні смуги. Несумісний із комп'ютером.

- **Супер-масштабування**

Усуває чорні смуги з боків зображення, що транслюється у форматі 4:3. Зображення налаштовується відповідно до розмірів екрана.

- **Кіноформат**

Масштабує зображення до формату 16:9.

- **Широкий екран**

Розтягує зображення до формату 16:9.

- **Без зміни масштабу**

Найкращий режим для зображень стандарту високої чіткості та комп'ютера. Піксельне відображення. На зображеннях із комп'ютера можуть з'являтися чорні смуги.

Перемикання у режим очікування

Якщо телевізор увімкнено, для переходу у режим очікування натисніть клавішу **⏻** на пульті дистанційного керування.

Засвітиться червоний індикатор режиму очікування.

Незважаючи на те, що в режимі очікування телевізор споживає дуже мало енергії, енергія все-таки витрачається.

Якщо Ви не плануєте користуватися телевізором протягом тривалого часу, вимикайте його за допомогою перемикача живлення.

Автоматичне вимкнення

Якщо Ви використовуєте телевізор як монітор або для телеперегляду використовуєте цифровий приймач (телеприставку – STB) і не користуєтесь пультом дистанційного керування телевізора, вимикайте функцію автоматичного вимкнення.

Це запобігатиме автоматичному вимкненню телевізора через 4 години, якщо не буде натиснено жодної клавіші на пульті дистанційного керування телевізора.

Щоб вимкнути функцію автоматичного вимкнення, під час телеперегляду натисніть **зелену** клавішу та виберіть пункти **Автоматичне вимкнення** і **Вимк.**

2.4 Перегляд 3D-вмісту

Що для цього потрібно

Для перегляду 3D-вмісту на цьому телевізорі потрібно мати 3D-окуляри Philips Active PTA03 (продаються окремо). Інші 3D-окуляри Active можуть не підтримуватися.

Для прийому ІЧ-променів окулярами заберіть сторонні предмети подалі від 3D-передавача на телевізорі.

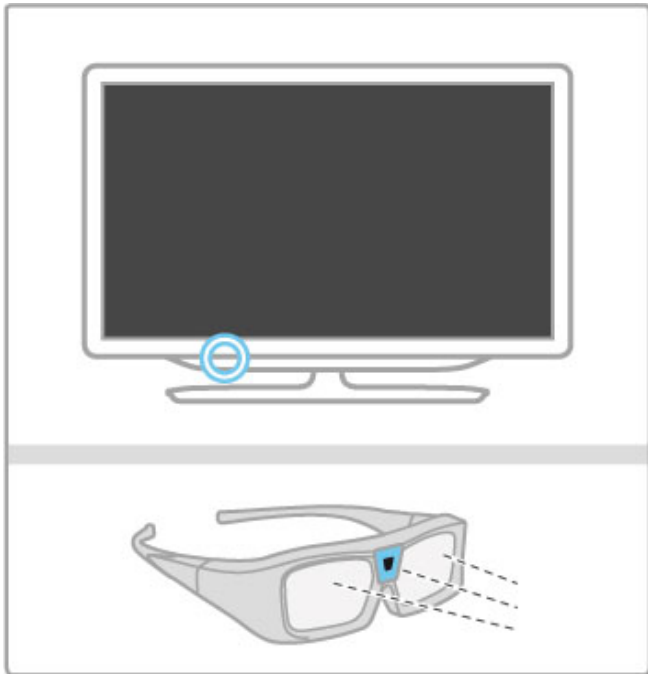

Пуск 3D

Для перегляду фільму або програми у форматі 3D вставте диск із 3D-вмістом у програвач дисків 3D Blu-ray або виберіть на телевізорі канал, який транслює програми у форматі 3D. Натисніть **▲** (Дім) і виберіть **програвач дисків 3D Blu-ray** або виберіть пункт **Перегляд ТВ** та увімкніть потрібний телеканал.

Пуск 3D

Телевізор виявляє 3D-сигнал. У разі виявлення 3D-сигналу виберіть пункт **Пуск 3D** і натисніть **OK**. Одягніть 3D-окуляри. Для налаштування окулярів на прийом 3D-сигналу від 3D-передавача потрібно кілька секунд.

Якщо телевізор не може виявити 3D-сигнал (відсутня мітка 3D-сигналу), програма у форматі 3D відображається як роздвоєне зображення. Щоб перейти в режим 3D, натисніть **≡ ADJUST**, виберіть пункт **Формат 3D**, після чого виберіть пункт **Поруч** або **Вгорі / вниз** відповідно до розміщення роздвоєного зображення.

Стоп 3D

Щоб зупинити відтворення 3D-вмісту, натисніть **≡ ADJUST** і виберіть пункт **2D** в меню **2D-3D**.

Зупинити відтворення 3D-вмісту можна також у разі перемикання каналу або переходу до іншого під'єданого пристрою.

За відсутності 3D-сигналу 3D-окуляри вимикаються автоматично через 5 секунд.

Низький заряд батареї

Якщо на початку відтворення 3D-вмісту лінзи окулярів мерехтять 2 секунди, це означає вичерпання ресурсу батареї. Замініть їх перед наступним переглядом фільму або програми. Використовуйте батарею типу "таблетка" CR2032.

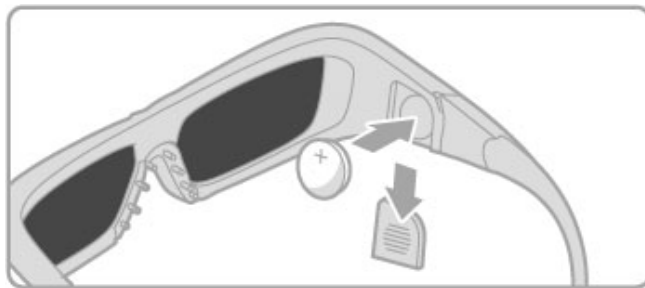

Детальніше

- Надходження 3D-сигналу з USB-пристрою, комп'ютера або сторінки Net TV не підтримується.
- Якщо для 3D-вмісту вибрати режим 2D, телевізор відобразить лише те, що залишилося від 3D-зображення.

Оптимальний 3D-перегляд

Для забезпечення оптимального 3D-перегляду рекомендується дотримуватися поданих нижче вказівок.

- Сидіть від телевізора принаймні на відстані, яка дорівнює трьом значенням висоти телевізора, але не далі, ніж 6 м.
- Уникайте флуоресцентного освітлення (наприклад, термолюмінесцентного освітлення або деяких низькочастотних енергозберігаючих ламп) чи прямих сонячних променів, оскільки вони можуть перешкоджати 3D-перегляду.

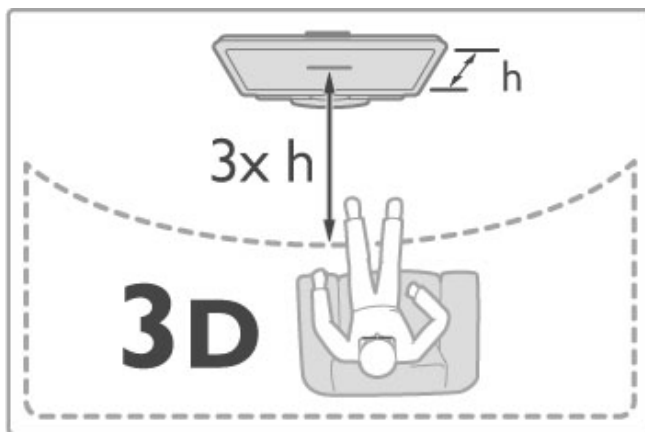

Попередження про шкоду для здоров'я

- Якщо Ви або хтось із Вашої сім'ї схильний до приступів епілепсії чи надто чутливий до світла, перед тим як переглядати вміст зі швидкою зміною зображень, мерехтінням світла або 3D-вміст, проконсультуйтеся з лікарем.
- Для запобігання запамороченню, головному болю чи втраті орієнтації не дивіться 3D-відео надто довго.

У разі поганого самопочуття припиніть 3D-перегляд і тимчасово відкладіть потенційно небезпечну справу (наприклад, водіння машини), поки не зникнуть симптоми. Якщо симптоми не зникають, не відновлюйте перегляд 3D-відео, попередньо не проконсультувавшись із лікарем.

- Батьки повинні стежити за переглядом 3D-вмісту дітьми та за їх самопочуттям під час перегляду. Не рекомендується переглядати 3D-відео дітям до 6 років, оскільки їхня зорова система ще недостатньо розвинена.

- Не використовуйте 3D-окуляри для інших цілей, окрім перегляду 3D-телевізора.
- **ЗАГРОЗА ЗАДУХИ** – Не дозволяйте дітям до 6 років бавитися із 3D-окулярами, оскільки вони можуть удавитися кришкою батарейного відсіку або батареєю (за наявності).

Чищення і догляд

- Оберегайте 3D-окуляри від дії прямих сонячних променів, тепла, вогню або води, оскільки це може спричинити збій у роботі виробу чи пожежу.
- Для запобігання появі подряпин чистіть лінзи окулярів чистою м'якою ганчіркою (із мікрофібри чи бавовняної фланелі). Не розпилюйте засіб для чищення безпосередньо на 3D-окуляри, оскільки це може пошкодити електроніку.
- Не кидайте, не згинайте та не тисніть надто сильно на 3D-окуляри.
- Не використовуйте хімічні речовини, які містять спирт, розчинники або поверхнево-активні речовини, чи такі хімічні речовини, як віск, бензол, розчинники, засоби від комарів, мастило, оскільки це може спричинити знебарвлення виробу або появу тріщин.

2.5 Перегляд вмісту під'єданого пристрою

Вибір пристрою

Додайте під'єднаний пристрій до головного меню для легкого доступу.

Детальніше про додавання пристроїв див. у розділі **Довідка > Користування телевізором > Меню > Головне меню.**

Вибір елемента в головному меню

Щоб вибрати і переглядати вміст під'єданого пристрою або дію, натисніть **↑** і перейдіть до **головного меню**, після чого виберіть цей пристрій або його дію і натисніть **OK**. Пристрій має бути увімкнено.

Вибір пункту зі списку типів підключення

Щоб відкрити список типів підключення, натисніть **↻** **SOURCE**. Виберіть тип підключення телевізора та натисніть **OK** для переходу до пристрою із цим типом підключення. Пристрій має бути увімкнено.

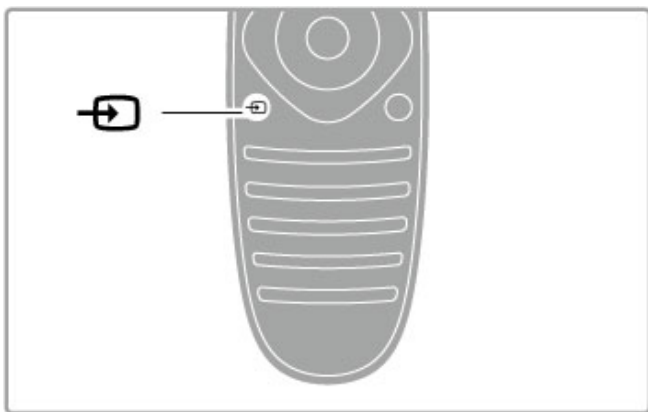

Керування пристроями

За допомогою пульта ДК телевізора можна також керувати під'єднаними пристроями. Пристрій повинен мати функцію EasyLink (HDMI-CEC), яка має бути увімкнена. Крім того, пристрій слід під'єднати за допомогою кабелю HDMI.

Керування пристроєм із підтримкою функції EasyLink

Щоб керувати таким пристроєм за допомогою пульта дистанційного керування телевізора, виберіть його або його дію у головному меню **↑** і натисніть **OK**. Пристрій реагує на команди всіх кнопок, окрім кнопок **↑**, **ADJUST** та **OPTIONS**.

Якщо на пульті дистанційного керування телевізора немає потрібної кнопки, відобразити додаткові кнопки на екрані можна за допомогою пункту "Показати кнопки пристрою".

Показати кнопки пристрою

Щоб відобразити кнопки пристрою на екрані, натисніть **≡** **OPTIONS** і виберіть пункт **Показати кнопки пристрою**. Виберіть потрібну кнопку та натисніть **OK**.

Щоб приховати кнопки пристрою, натисніть **↶** (Назад).

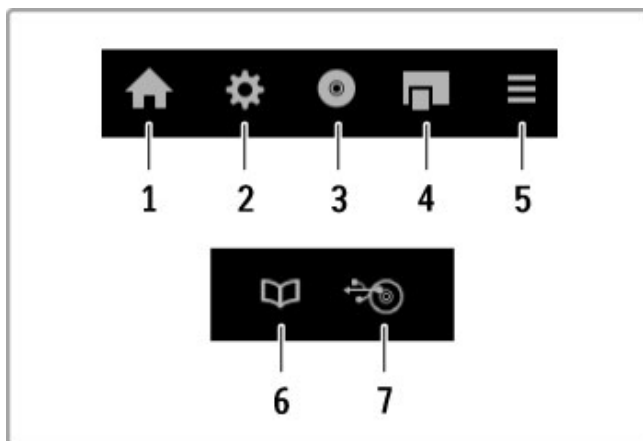

Загалом ці кнопки дозволяють відкрити такі меню пристрою:

- 1 Головне меню
- 2 Меню налаштування
- 3 Меню диска (вміст диска)
- 4 Контекстне меню
- 5 Меню параметрів
- 6 Телегід
- 7 Меню вибору носія

Детальніше про EasyLink див. у розділі **Довідка > Налаштування > Пристрої > EasyLink HDMI-CEC.**

2.6 Субтитри і мови

Субтитри

Найчастіше субтитри для програми є доступними. Субтитри можна вмикати або вимикати. Залежно від каналу, аналогового чи цифрового, відображення субтитрів налаштовується по-різному.

Увімкнення субтитрів

Щоб відкрити меню субтитрів, натисніть **SUBTITLE**. Субтитри можна **вмикати** або **вимикати**. Виберіть пункт **Увімк.коли вимк. звук** для відображення субтитрів лише тоді, коли звук телевізора вимикається за допомогою .

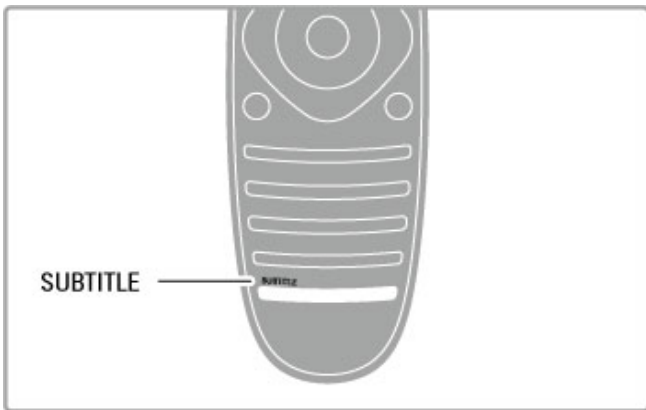



Для аналогових каналів

Для відображення субтитрів на певному каналі увімкніть цей канал і натисніть **ТЕХТ**, щоб відкрити телетекст. Введіть номер сторінки для субтитрів (зазвичай це 888) і натисніть **ТЕХТ** ще раз, щоб закрити телетекст. Після увімкнення функції субтитрів у меню субтитрів з'являться субтитри, якщо вони доступні. Кожен аналоговий канал слід налаштовувати окремо.

Для цифрових каналів

Вмикати субтитри на сторінці телетексту для цифрових каналів не потрібно. Можна встановити потрібну основну й додаткову мову субтитрів. Якщо ці мови субтитрів недоступні для певного каналу, можна вибрати іншу доступну мову субтитрів.

Для встановлення основної і додаткової мов субтитрів натисніть  і виберіть пункти **Налаштування > Параметри каналів і Мови > Основні субтитри** та **Додаткові субтитри**.

Щоб вибрати мову субтитрів за відсутності потрібної мови, натисніть  **OPTIONS**, виберіть пункт **Мова субтитрів** і потрібну мову.

Мови аудіосупроводу

Цифрові телеканали можуть пропонувати аудіосупровід програми кількома мовами. Телевізор можна налаштувати на використання вибраних мов за умови їх трансляції.

Вибір мови

Щоб вибрати потрібну мову аудіосупроводу, натисніть  і виберіть пункти **Налаштування > Параметри каналів і Мови > Основне аудіо** та **Додаткове аудіо**. Телевізор автоматично вибере одну з мов у разі її доступності.

Щоб перевірити наявність певної мови аудіосупроводу, натисніть  **OPTIONS** і виберіть пункт **Мова аудіосупроводу**. Можна вибрати іншу мову аудіосупроводу зі списку.

Деякі цифрові телевізійні канали пропонують спеціальний аудіосупровід і субтитри, адаптовані для осіб із вадами слуху або зору. Читайте розділ **Довідка > Налаштування > Універсальний доступ**.

3 Інші можливості ТВ

3.1 Net TV

Що таке Net TV?

Послуга Net TV пропонує Вашій увазі Інтернет-застосунки, які називаються програмами. Їх спеціально розроблено для телевізора. Ці програми дозволяють читати державну пресу, дивитися інформаційно-розважальні програми, брати фільми у відеомагазині на прокат або переглядати пропущені програми. Залежно від країни доступний широкий вибір програм Net TV.

Розумний запис на USB

Підключивши телевізор до Інтернету, можна також записувати програми телебачення. Для запису вставте жорсткий диск USB у телевізор.

Особливості послуги Net TV

- Доступність програм Net TV залежить від країни.
- Завдяки послугі Net TV можна переглядати будь-які веб-сайти, але більшість із них не розраховані для перегляду на екрані телевізора, а деякі модулі (наприклад, для перегляду сторінок або відео) не встановлено на телевізорі.
- Програми Net TV можуть змінюватися або припиняти свою дію або ж можуть додаватися нові програми.
- Net TV відображає одну сторінку за раз у повноекранному режимі.
- Завантажити, зберегти файли або встановити модулі неможливо.

Інтернет-форум Net TV

Детальніше про програми Net TV можна дізнатися на Інтернеті-форумі Net TV.
www.supportforum.philips.com

Компанія Koninklijke Philips Electronics N.V. не несе відповідальності за зміст і якість вмісту, що надається відповідними постачальниками.

Що для цього потрібно

Щоб користуватися послугами Net TV, телевізор потрібно під'єднати до маршрутизатора з високошвидкісним (широкосмуговим) підключенням до Інтернету. Можна скористатися домашньою мережею із підключенням до Інтернету. Комп'ютера не потрібно.

Детальніше про під'єднання до домашньої мережі читайте в розділі **Довідка > Налаштування > Мережа**.

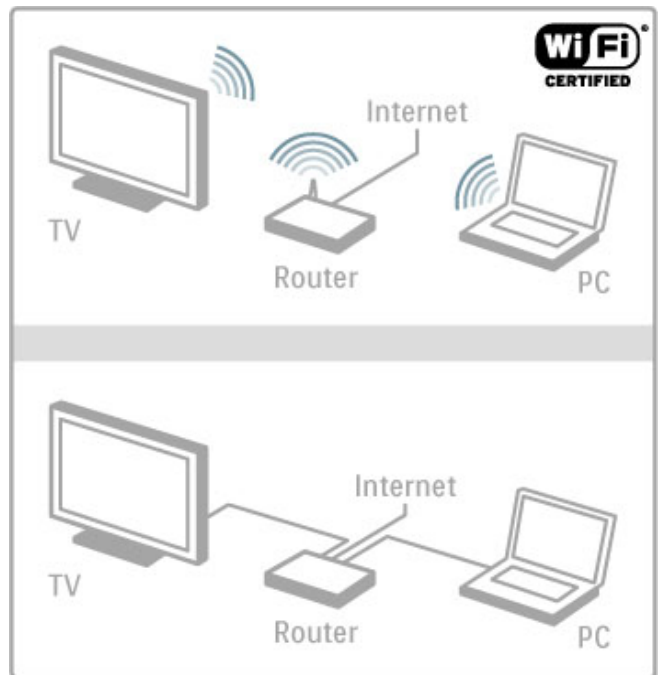

Налаштування

Коли Ви відкриваєте Net TV вперше, для продовження потрібно прийняти умови користування послугою. Щоб прийняти їх, натисніть **ОК**. Щоб вийти з Net TV, натисніть **↶** (Назад).

Реєстрація

Прийнявши умови користування послугою, можна зареєструватися у клубі Philips. Виберіть пункт "Зареєструватися" і натисніть **ОК**. Введіть свою адресу електронної пошти, виберіть пункт **Продовж.** і натисніть **ОК**. Підтвердіть адресу електронної пошти.

Батьківський контроль

Щоб заблокувати програми для дорослих від 18 років, увімкніть функцію батьківського контролю для Net TV, вибравши пункт **Увімкнено**, та натисніть **ОК**. Введіть PIN-код для розблокування. Підтвердіть його. Тепер програми для дорослих від 18 років заблоковано.

Щоб відкрити заблоковану програму, виберіть її та натисніть **ОК**. На екрані телевізора з'явиться запит щодо введення чотиризначного коду.

Очистити пам'ять Net TV

Щоб змінити налаштування Net TV та видалити всі паролі, PIN-коди, історію і файли "cookies", натисніть **🏠** (Дім), виберіть пункти **Налаштування > Параметри мережі > Очистити пам'ять Net TV**.

Програми Net TV

Доступ до Net TV

Щоб відкрити Net TV, натисніть **🏠** (Дім), виберіть пункт **Огляд Net TV**, після чого натисніть **ОК**. Щоб закрити Net TV, натисніть **🏠** (Дім) і виберіть іншу дію.

Початкова сторінка Net TV

Коли відкрити Net TV, з'явиться початкова сторінка. Для переміщення сторінкою натискайте **▲**, **▼**, **◀** або **▶**. Щоб відкрити програму, виберіть її та натисніть **ОК**. Щоб повернутися назад на 1 крок, натисніть **↶** (Назад).

Початкова сторінка

- 1 Галерея програм
- 2 Ваші програми
- 3 Інтернет-програми
- 4 Поточний телеканал



Галерея програм

Щоб знайти програми для додавання до початкової сторінки, виберіть пункт **Галерея програм** і натисніть **ОК**.

Щоб додати до початкової сторінки програму, виберіть її зі списку та натисніть **Додати**.

Щоб шукати за категорією, виберіть поле з категорією (Все) та натисніть **ОК**.

Щоб відкрити екранну клавіатуру, виберіть поле введення тексту та натисніть **ОК**.

Щоб перейти до галереї програм іншої країни, виберіть поле з країною і натисніть **ОК**.

Блокування або видалення програми

Щоб заблокувати або видалити програму, виберіть її та натисніть **☰ OPTIONS**. Виберіть потрібний параметр і натисніть **ОК**.

Перезавантаження програми або сторінки

Щоб повторно завантажити програму або Інтернет-сторінку, натисніть **☰ OPTIONS** і виберіть пункт **Перезавантаження сторінки**.

Інформація безпеки

Щоб дізнатися про рівень безпеки сторінки, яку Ви відкрили, натисніть **☰ OPTIONS** і виберіть пункт **Інформація безпеки**.

Веб-сайти

Для відвідування веб-сайтів виберіть на початковій сторінці Net TV **Інтернет-програму** та натисніть **ОК**.

Щоб відкрити екранну клавіатуру, виберіть поле введення тексту та натисніть **ОК**.

Щоб видалити відвіданий веб-сайт зі списку, натисніть **☰ OPTIONS** і виберіть пункт **Видалити з історії**.

Відеомагазини

Завдяки програмам відеомагазину в Net TV можна брати на прокат улюблені фільми в мережевих відеомагазинах. Можна безпечно розраховуватися кредитною картою.

- 1 Відкрийте програму відеомагазину.
- 2 Виберіть потрібне відео.
- 3 Внесіть плату в режимі онлайн.
- 4 Завантажте відео.
- 5 Розпочніть перегляд.

Що для цього потрібно

Щоб взяти на прокат і завантажити відео, потрібне високошвидкісне (ширококутне) Інтернет-під'єднання до телевізора. Крім того, потрібна карта пам'яті SD. Детальніше про під'єднання до мережі див. у розділі **Довідка > Налаштування > Мережа**.

Відеопам'ять

Щоб завантажити відео, карту пам'яті SD необхідно відформатувати як відеопам'ять. Вставте карту пам'яті SD у роз'єм для карти SD на бічній панелі телевізора. Телевізор автоматично розпочне форматування карти SD. Використання карти пам'яті SD може бути відхилено, якщо швидкість запису не відповідає швидкості, яка потрібна для передачі відеоданих. Після форматування не виймайте карту пам'яті з роз'єму.

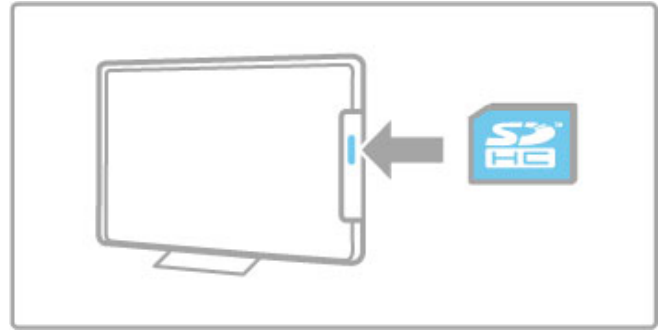

Розмір карти пам'яті SD

Використовуйте карту пам'яті SD HC (великої місткості) місткістю щонайменше 4 Гб.

Для відео стандарту високої чіткості (HD) використовуйте карту пам'яті SD місткістю щонайменше 8 Гб. Використовуйте карту зі швидкістю запису класу 2 чи вищого.

Відкриття програми відеомагазину

Щоб відкрити відеомагазин, натисніть **⬆ (Дім)**, виберіть пункт **Net TV**, після чого натисніть **ОК**. Виберіть на початковій сторінці Net TV програму відеомагазину. Виберіть відеомагазин і натисніть **ОК**. Програму відеомагазину можна додати до початкової сторінки з Галереї програм. Доступність відеомагазинів залежить від країни.

Відео на прокат

Коли відкрити відеомагазин, з'явиться запит щодо входу в систему або створення облікового запису для входу. Вибравши поле введення тексту, натисніть **ОК**, щоб відкрити екранну клавіатуру.

Для отримання детальнішої інформації відвідайте веб-сайт відеомагазину.

Мережеве телебачення

Завдяки програмам мережевого телебачення у Net TV можна переглядати пропущені програми. Зазвичай розпізнати таку програму мережевого телебачення можна за логотипом станції телемовлення.

Що для цього потрібно

Для перегляду мережевих телепрограм потрібне високошвидкісне (ширококутне) Інтернет-під'єднання до телевізора.

Детальніше про під'єднання до мережі див. у розділі **Довідка > Налаштування > Мережа**.

Перегляд мережевих телепрограм

Для перегляду мережевої телепрограми в Net TV натисніть **⬆ (Дім)**, виберіть пункт **Огляд Net TV**, після чого натисніть **ОК**. Виберіть на початковій сторінці Net TV програму станції телемовлення і натисніть **ОК**. Програму мережевого телебачення станції телемовлення можна додати до початкової сторінки з Галереї програм.

Відтворення програми

Виберіть на сторінці програм мережевого телебачення потрібну програму та натисніть **OK**. Зазвичай можна скористатися клавішею **▶** (Відтворення) або **||** (Пауза) на пульті дистанційного керування.

3.2 Інтерактивне телебачення

Що таке iTV?

Інтерактивне телебачення дозволяє отримати доступ до звичайних телепрограм, які пропонуються деякими станціями цифрового мовлення разом зі сторінками з інформацією або розважальним вмістом. На деяких сторінках можна дати відгук на програму або проголосувати, робити Інтернет-покупки чи платити за використання служби Video-On-Demand.

HbbTV, MHEG, MHP, . . .

Станції телемовлення використовують різні інтерактивні телевізійні системи: HbbTV (Hybrid Broadcast Broadband TV – стандарт гібридного телебачення, який поєднує традиційне телебачення із можливостями Інтернету) або iTV (інтерактивне телебачення – MHEG). Інколи інтерактивне телебачення називають цифровим текстом або червоною клавішею. Однак, системи мають свої особливості. Для отримання детальнішої інформації відвідайте веб-сайт станції телемовлення.

Що для цього потрібно

Інтерактивне телебачення доступне лише на цифрових телеканалах. Щоб скористатися усіма перевагами інтерактивного телебачення (HbbTV, MHP або iTV), потрібно високошвидкісне (широкосмугове) Інтернет-під'єднання до телевізора.

Детальніше про під'єднання до мережі див. розділ **Довідка > Налаштування > Мережа**.

Відкривання сторінок iTV

Більшість каналів, які пропонують HbbTV або iTV, подають запит щодо натиснення **червоної** клавіші чи клавіші **OK** для переходу до інтерактивної програми.

Закривання сторінок iTV

На більшості сторінках iTV подається інформація щодо клавіші, яку слід натиснути для закриття.

Для цифрового тексту або червоної клавіші натисніть **↶** (Назад).

Щоб закрити сторінку iTV, перемкніть на наступний телеканал і поверніться до нього назад.

Навігація сторінками iTV

Для переміщення сторінками iTV можна користуватися навігаційними, кольоровими клавішами, клавішами з цифрами і клавішею **↶** (Назад). Для перегляду відео на сторінках iTV можна користуватися клавішею **▶** (Відтворення), **⏸** (Пауза) та **■** (Стоп).

Цифровий текст (лише у Великобританії)

Щоб відкрити послугу цифрового тексту, натисніть **TEXT**.

Щоб закрити її, натисніть **↶** (Назад).

Посилання HbbTV

На деяких сторінках HbbTV доступні посилання на веб-сайти. Телевізор переходить до послуги Net TV для перегляду цих веб-сайтів. Щоб повернутися у звичайний режим телеперегляду, можливо, потрібно буде натиснути **⬆** (Дім) і вибрати пункт **Перегляд ТВ** ще раз для продовження перегляду телеканалу.

Блокування сторінок HbbTV

Щоб заблокувати сторінки HbbTV на певному каналі, увімкніть цей канал, натисніть **≡ OPTIONS** і виберіть пункти **HbbTV на цьому каналі** та **Вимк.**

Щоб заблокувати HbbTV на всіх каналах, натисніть **⬆** (Дім), виберіть пункти **Налаштування, Параметри ТВ > HbbTV** та **Вимк.**

Відкривання сторінок MHP

Якщо телевізор встановлено для використання в Італії, доступні інтерактивні програми стандарту MHP (Multimedia Home Platform).

Увімкнувши телеканал із підтримкою MHP, зачекайте на піктограму завантаження MHP, щоб повністю завантажити цю програму.

Щоб відкрити сторінки MHP, натисніть **червону** клавішу або **Teletext** залежно від програми.

Щоб закрити сторінки MHP, натисніть **Вийти**.

Навігація сторінками MHP

Для переміщення сторінками MHP можна користуватися навігаційними, кольоровими клавішами, клавішами з цифрами і клавішею **↶** (Назад). Для введення тексту можна користуватися клавіатурою пульта дистанційного керування так само, як під час написання SMS/текстових повідомлень. Крім того, можна натиснути **OK** на полі введення тексту, щоб відкрити екранну клавіатуру.

Автозапуск

Телевізор налаштовано на автоматичне завантаження сторінок MHP. Для запобігання автоматичному завантаженню можна вимкнути автозапуск MHP.

Щоб вимкнути автозапуск, натисніть **≡ OPTIONS**, виберіть пункт **Програми MHP**, після чого натисніть **OK**. Щоб вимкнути автоматичне завантаження, виберіть пункт **Вимкнути автозапуск MHP**.

Вибір програм MHP

Деякі сторінки MHP можуть не завантажуватися. У такому разі запустити програму можна зі списку програм MHP.

Натисніть **≡ OPTIONS**, виберіть пункти **Програми MHP** та **Вимкнути автозапуск MHP**. Цей параметр дозволяє вибрати окрему програму. Виберіть зі списку потрібну програму та натисніть **OK**, щоб запустити її.

3.3 Телетекст

Сторінки телетексту

Відкривання телетексту

Щоб під час телеперегляду відкрити телетекст, натисніть **TEXT**.

Щоб закрити телетекст, натисніть **TEXT** ще раз.

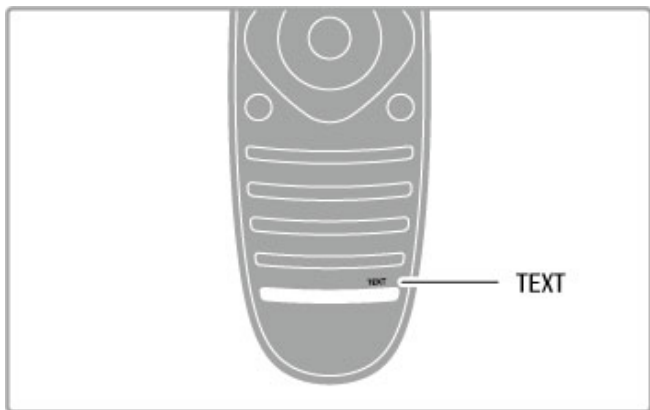

Вибір сторінки телетексту

Щоб вибрати сторінку ...

- Введіть номер сторінки за допомогою кнопок із цифрами.
- Натисніть **▶** або **◀**.
- Натисніть **▲** або **▼**.
- Щоб вибрати один із пунктів із кольоровими позначками внизу екрана, натисніть кольорову кнопку.

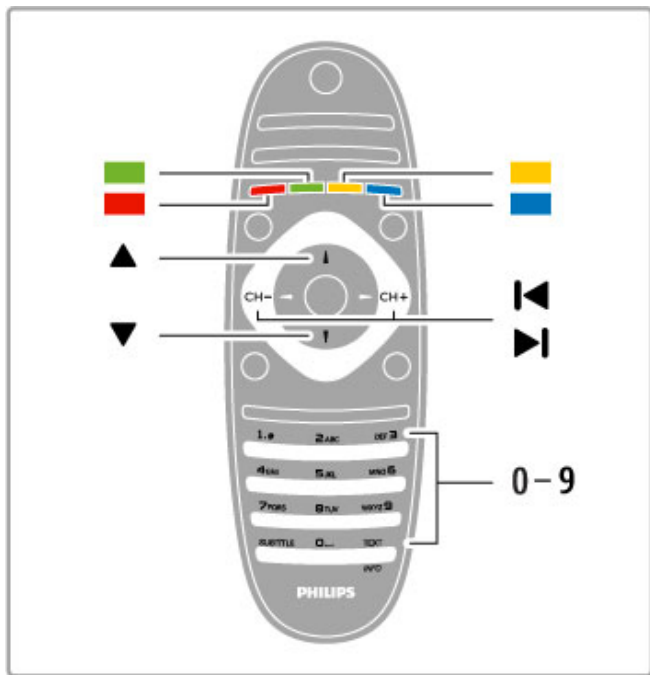

Підсторінки телетексту

Одна сторінка телетексту може містити кілька підсторінок. Номери підсторінок подано на панелі біля номера головної сторінки.

Для вибору підсторінки натисніть **◀** або **▶**.

Сторінки телетексту Т.О.Р.

Деякі станції телемовлення пропонують телетекст Т.О.Р. Щоб відкрити сторінки телетексту Т.О.Р. на сторінці телетексту, натисніть **≡ OPTIONS** і виберіть пункт **Огляд Т.О.Р.**

Пошук у телетексті

Можна вибрати слово і шукати, де воно трапляється у телетексті. Це зручний спосіб пошуку певної теми.

Відкрийте сторінку телетексту і натисніть **OK**. За допомогою навігаційних кнопок виберіть потрібне слово або число. Натисніть **OK** ще раз, щоб відразу перейти до цього слова або числа далі в телетексті. Натисніть **OK** ще раз, щоб перейти далі.

Щоб припинити пошук, натисніть **▲**, поки не вибрано жодного пункту.

Телетекст під'єданого пристрою

Деякі під'єдані пристрої, які приймають сигнал телеканалів, також пропонують послугу телетексту.

Щоб відкрити телетекст під'єданого пристрою, натисніть **🏠**, виберіть цей пристрій і натисніть **OK**. Під час перегляду каналу на пристрої натисніть **≡ OPTIONS**, виберіть пункт **Показати клавіші пристрою**, після чого натисніть кнопку **☰** та **OK**. Щоб приховати клавіші пристрою, натисніть **↶** (Назад).

Щоб закрити телетекст, натисніть **↶** (Назад) ще раз.

Цифровий текст (лише у Великобританії)

Деякі станції цифрового мовлення пропонують на своїх цифрових телеканалах спеціальну послугу цифрового тексту чи послугу інтерактивного телебачення. Сюди належить звичайний телетекст із кольоровими, навігаційними клавішами та клавішами з цифрами для вибору і перегляду.

Щоб закрити послугу цифрового тексту, натисніть **↶** (Назад).

Параметри телетексту

У режимі телетексту натисніть **≡ OPTIONS**, щоб вибрати такі пункти:

- Призупинити гортання сторінок
- Розділення екрана
- Огляд Т.О.Р.
- Збільшити
- Відкриття
- Гортання підсторінок
- Мова

Призупинити гортання сторінок

Щоб призупинити автоматичне гортання підсторінок, натисніть **≡ OPTIONS** і виберіть пункт **Призупинити гортання сторінок**.

Розділення екрана / Повноекранний режим

Для відображення телеканалу та поруч телетексту натисніть **≡ OPTIONS** і виберіть пункт **Розділення екрана**. Щоб повернутися до повноекранного режиму, виберіть пункт **Повноекранний режим**.

Огляд Т.О.Р.

Щоб відкрити телетекст Т.О.Р., натисніть **≡ OPTIONS** і виберіть пункт **Огляд Т.О.Р.**

Збільшити

Щоб збільшити сторінку телетексту для зручнішого читання, натисніть **≡ OPTIONS** і виберіть пункт **Збільшити**. Для прокручування сторінки вниз натисніть **▼** або **▲**.

Відкриття

Для відображення прихованої інформації на сторінці натисніть **≡ OPTIONS** і виберіть пункт **Відкриття**.

Гортання підсторінок

Для гортання підсторінок за їх наявності натисніть **≡ OPTIONS** і виберіть пункт **Гортання підсторінок**.

Мова

Щоб перейти до групи символів для відображення телетексту належним чином, натисніть **☰ OPTIONS** і виберіть пункт **Мова**.

Налаштування телетексту

Мова телетексту

Деякі станції цифрового телевізійного мовлення пропонують телетекст різними мовами.

Для встановлення мови основного і додаткового телетексту натисніть **🏠** > **Налаштування** > **Параметри каналів**, виберіть пункт **Основний телетекст** або **Додатковий телетекст** і виберіть потрібну мову телетексту.

Телетекст 2.5

За наявності телетекст 2.5 пропонує більше кольорів та кращу графіку. За замовчуванням телетекст 2.5 є увімкнений.

Щоб його вимкнути, виберіть **🏠** > **Налаштування** > **Параметри ТВ** > **Параметри** > **Телетекст 2.5**.

3.4 Відео, фотографії та музика

Огляд USB

Можна переглядати фотографії або відтворювати музичні та відеофайли, збережені на USB-пристрої.
Увімкнувши телевізор, вставте USB-пристрій у USB-роз'єм зліва на телевізорі. Телевізор виявляє пристрій і відкривається список з його вмістом. Якщо список не з'являється автоматично, натисніть **↑**, виберіть пункт **Огляд USB** і натисніть **OK**.

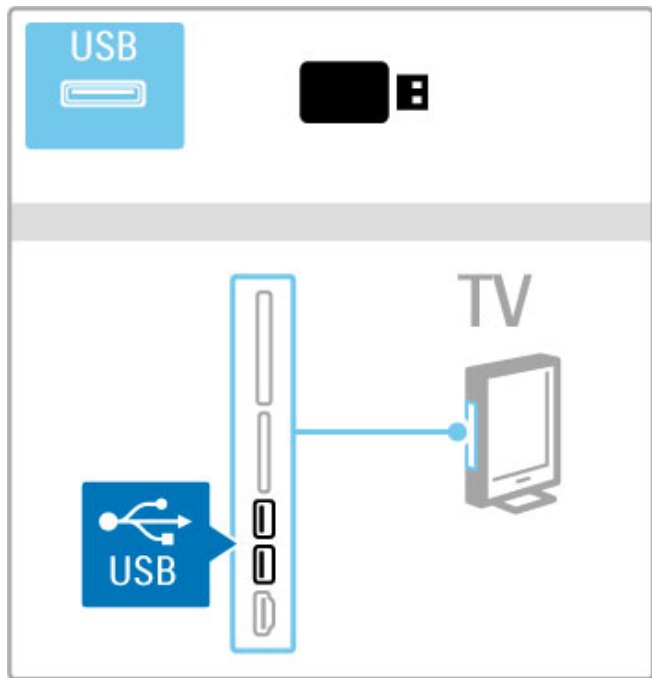

Для виходу зі сторінки огляду USB натисніть **↑** і виберіть іншу дію або від'єднайте USB-пристрій.

Перегляд фото

Для перегляду фотографій виберіть зі списку потрібну фотографію і натисніть **OK**. Якщо в папці є кілька фотографій, телевізор відображає ці фотографії у вигляді показу слайдів.
Щоб припинити відтворення, натисніть **≡ OPTIONS** і виберіть пункт **Зупинка**.

Щоб призупинити або розпочати показ слайдів знову, натисніть **OK**.

Щоб переглянути наступну фотографію, натисніть **▶**.

Щоб переглянути попередню фотографію, натисніть **◀**.

Параметри для перегляду фотографій

Натисніть **≡ OPTIONS**, щоб вибрати такі пункти:

- Показати дані
- Зупинка
- Відтворити раз / Повтор
- Повертати
- Переміщення увімкнено / вимкнено
- Швидкість показу слайдів
- Зміна слайдів
- Встановлення Scenea

Переміщення увімкнено

Відтворення файлів у довільній послідовності.

Встановлення Scenea

Встановлення поточної фотографії як заставки у вигляді фотографії для Scenea.

Відтворення відео або музики

Для відтворення відео або музики виберіть зі списку потрібний файл і натисніть **OK**. Якщо в папці є кілька файлів із музикою або відео, телевізор відтворюватиме файли один за одним. Для припинення відтворення натисніть **≡ OPTIONS**.

Щоб призупинити або відтворити, натисніть **OK**.

Щоб відтворити наступний файл у папці, натисніть **▶**.

Щоб відтворити попередній файл, натисніть **◀**.

Щоб перемотати вперед, натисніть **▶**.

Щоб перемотати назад, натисніть **◀**.

Параметри для відтворення музики та відео

Натисніть **≡ OPTIONS**, щоб вибрати такі пункти:

- Зупинка
- Відтворити раз / Повтор
- Переміщення увімкнено / вимкнено

Однотиме відтворення музики та фотографій

Можна одночасно слухати музику і переглядати фотографії. Увімкнувши музику, розпочніть відтворення фотографій у режимі показу слайдів.

1 Виберіть папку з музикою і натисніть **OK**.

2 Виберіть папку з фотографіями і натисніть **OK**.

Щоб припинити відтворення, натисніть **≡ OPTIONS** і виберіть пункт **Зупинка**.

Вимкнення екрана

Якщо Ви лише слухаєте музику, можна вимкнути екран телевізора для економії енергії.

Щоб вимкнути екран, натисніть **зелену** клавішу, виберіть пункт **Вимкнення екрана** і натисніть **OK**. Щоб знову увімкнути екран, натисніть будь-яку клавішу на пульті ДК.

Список сумісних форматів відтворення див. у розділі **Довідка > Технічні характеристики > Мультимедіа**.

Огляд мережі ПК

У домашній мережі можна переглядати фотографії або відтворювати музику та відео, збережені на комп'ютері. Телевізор має сертифікацію DLNA та сумісний з іншими пристроями із сертифікацією DLNA.

Що для цього потрібно

Для перегляду файлів на комп'ютері телевізор потрібно під'єднати до домашньої мережі. Для обміну файлами з телевізором потрібно також налаштувати програмне забезпечення медіасервера.

Огляд мережі ПК

Для перегляду файлів на комп'ютері натисніть **↑**, виберіть пункт **Огляд мережі ПК** і натисніть **OK**.

Для виходу зі сторінки огляду мережі комп'ютера, натисніть **↑** і виберіть іншу дію.

Якщо мережу ще не встановлено, під час огляду мережі комп'ютера встановлення мережі починається автоматично. Виконайте вказівки на екрані.

Як вибирати, переглядати і відтворювати файли, читайте в розділі **Довідка > Інші можливості ТВ > Відео, фотографії та музика > Огляд USB**.

Список сумісних форматів відтворення і медіасерверів можна знайти в розділі **Довідка > Технічні характеристики > Мультимедіа**.

Детальніше про під'єднання до мережі див. розділ **Довідка > Налаштування > Мережа**.

Scenea

Завдяки Scenea фотографії можна використовувати як малюнки екрана. Візьміть будь-яку фотографію зі своєї колекції. Щоб відкрити Scenea, натисніть , виберіть пункт **Scenea** і натисніть **OK**. Якщо Ви ще не вибрали власної фотографії, відображається стандартна фотографія. Щоб закрити фотографію Scenea, натисніть будь-яку клавішу на пульті ДК.



Вибір фотографії для Scenea

1 Виберіть фотографію, збережену на під'єднаному USB-пристрої або комп'ютері. Фотографія має бути у форматі JPEG.
2 Виділивши цю фотографію у списку огляду USB або комп'ютера, натисніть  **OPTIONS**, виберіть пункт **Встановлення Scenea** та натисніть **OK**. Після підтвердження заміни поточної фотографії буде встановлено нову фотографію.

Відпочинкове світло Scenea

Щоб вимкнути підсвітку Ambilight у разі увімкнення світла Scenea, натисніть  **ADJUST**. Або натисніть **Ambilight** спереду на телевізорі.

Економія енергії

Щоб вибрати для телевізора налаштування, які заощаджують енергію, натисніть  **ADJUST**, виберіть пункт **Розумне зображення** і натисніть **OK**. Виберіть пункт **Економія енергії**.

Детальніше

Якщо увімкнено Scenea, через 4 години телевізор автоматично перейде у режим очікування. За 1 хвилину до переходу в режим очікування на екрані телевізора з'явиться повідомлення. Автоматичний перехід у режим очікування сприяє збереженню енергії на випадок, якщо увімкнено Scenea.

Якщо встановлено таймер вимкнення, телевізор також перейде у режим очікування після того, як пройде встановлений час. Scenea не забезпечує відтворення звуку.

Wi-Fi MediaConnect

Завдяки Wi-Fi MediaConnect екран ПК можна відкривати (проектувати) на екран телевізора бездротовим способом. Можна проектувати відео, музику, презентації або інший вміст, який відображається на екрані ноутбука чи настільного ПК.

Перед тим як проектувати екран комп'ютера на екрані телевізора, на ПК необхідно встановити програмне забезпечення Wi-Fi MediaConnect. Детальніше про встановлення Wi-Fi MediaConnect див. у розділі **Довідка > Налаштування > Мережа > Wi-Fi MediaConnect**.

Початок проектування

Щоб розпочати проектування екрана комп'ютера на екрані телевізора, клацніть маленьку піктограму телевізора на панелі завдань у нижньому правому куті комп'ютерного екрана. Екран комп'ютера відобразиться на екрані телевізора.

Припинення проектування

Для припинення проектування клацніть піктограму телевізора ще раз.

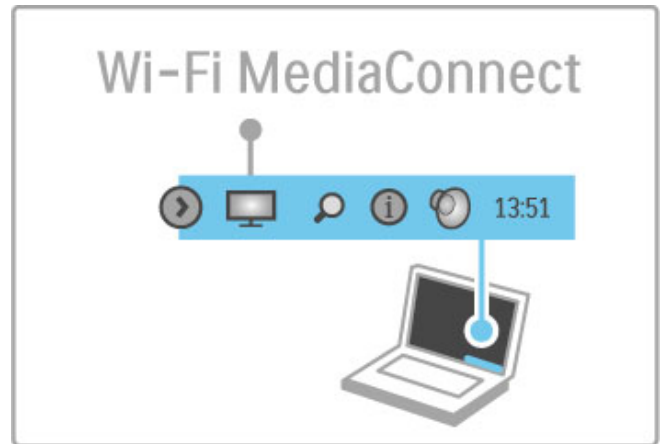

Довідка Wi-Fi MediaConnect

Щоб ознайомитися з відомостями довідки Wi-Fi MediaConnect, клацніть правою кнопкою миші на піктограму телевізора на панелі завдань на ПК і виберіть пункт **Довідка**.

Детальніше

Характеристики комп'ютера та пропускна здатність бездротової мережі можуть впливати на відтворення відео.

Можна проектувати відео високої (HD) або стандартної (SD) чіткості, залежно від потужності процесора на ПК. Захист вмісту на більшості фільмів на дисках у форматі DVD або Blu-ray може обмежити можливості перегляду фільмів на екрані телевізора, коли диск відтворюється на комп'ютері. Медіа-файли з ПК відображаються на телевізорі із невеликою затримкою.

3.5 Запис на USB

Що таке запис на USB?

Цей телевізор дозволяє зробити стоп-кадр у телепрограмі цифрового каналу. Робіть стоп-кадр у телепрограмі і переглядайте програму згодом.

Для стоп-кадру у телепрограмі просто вставте в телевізор жорсткий диск USB.

Якщо телевізор підключено до Інтернету, можна також записати або запланувати запис цифрових телеканалів.

Що для цього потрібно

Розумний запис на USB і стоп-кадр у телепрограмі доступні лише для цифрових телеканалів (мовлення DVB або подібне).

Призупинення

Щоб зробити стоп-кадр у програмі цифрового телебачення, потрібно вставити **жорсткий диск USB**. Використовуйте сумісний жорсткий диск USB 2.0 місткістю щонайменше 32 Гб. Вставте жорсткий диск USB в один із двох USB-роз'ємів на бічній панелі телевізора.

Запис

Для запису програм потрібен сумісний жорсткий диск USB 2.0 місткістю 250 Гб і високошвидкісне (широкосмугове) Інтернет-під'єднання до телевізора.

Детальніше про під'єднання до мережі див. у розділі **Довідка > Налаштування > Мережа**.

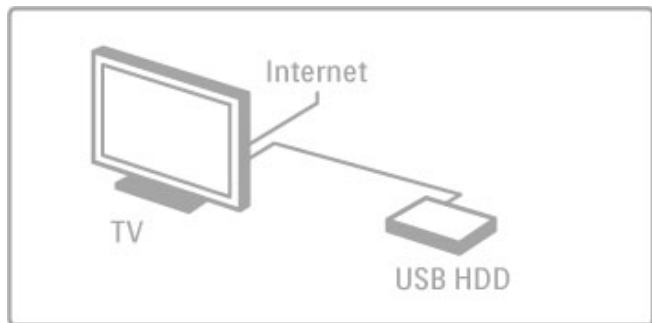

Встановлення

Перед тим як робити стоп-кадр чи записувати телетрансляцію, необхідно відформатувати під'єднаний жорсткий диск USB.

1 Вставте жорсткий диск USB в один із двох USB-роз'ємів на бічній панелі телевізора. Не вставляйте іншого USB-пристрою в інший USB-роз'єм під час форматування.

2 Увімкніть пристрій і телевізор.

3 Увімкнувши цифровий телеканал, натисніть **||** (Пауза), щоб розпочати форматування. Внаслідок форматування всі дані, збережені на жорсткому диску USB, буде видалено. Виконайте вказівки на екрані. Після форматування жорсткого диска USB не виймайте пристрій.

Попередження

Відформатувавши жорсткий диск USB для цього телевізора, використовувати збережені записи на іншому телевізорі неможливо. Не копіюйте та не змінюйте файли, що записуються, на жорсткому диску USB за допомогою комп'ютерної програми. Це пошкодить їх.

Стоп-кадр у телепрограмі

Можна зробити стоп-кадр у телепрограмі та продовжити її перегляд пізніше. За цей час можна відповісти на дзвінок або відпочити. Тим часом програма зберігається на жорсткий диск USB. Зробити стоп-кадр у телепрограмі можна щонайбільше на 90 хвилин.

Щоб зробити стоп-кадр у телепрограмі, натисніть **||** (Пауза).

На екрані на деякий час з'явиться панель виконання завдання.

Щоб отримати доступ до панелі виконання завдання,

натисніть **||** (Пауза) ще раз.

Щоб продовжити перегляд, натисніть **▶** (Відтворення).

Щоб знову перейти до телепрограмі, натисніть **■** (Стоп).

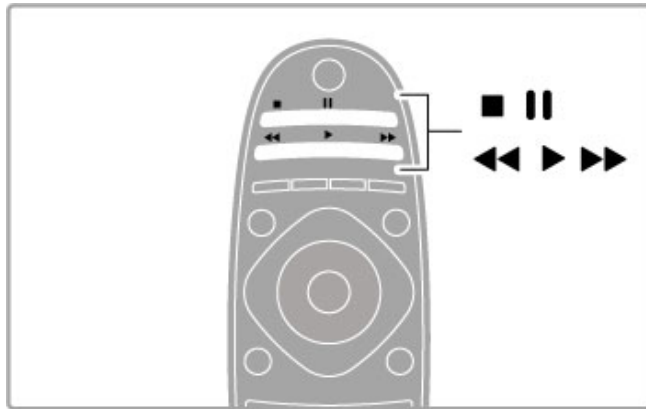

Після увімкнення цифрового каналу жорсткий диск USB починає зберігати програму, яка транслюється. Коли переключити на інший канал, розпочнеться збереження програми нового каналу, а програму попереднього каналу буде видалено. Збережена програма видалиться також у разі перемикавання телевізора в режим очікування.

Коли розпочати перегляд програми іншого пристрою, наприклад, під'єданого програвача дисків Blu-ray або цифрового приймача, буде видалено всі програми, збережені на жорсткому диску USB.

Під час запису програми на жорсткий диск USB зробити стоп-кадр у телепрограмі неможливо.

Миттєве повторне відтворення

Під час перегляду програми цифрового каналу в прямому ефірі можна легко та миттєво її повторно відтворити.

Щоб повторно відтворити останні 10 секунд телепрограмі, натисніть **||** (Пауза) та **◀** (Вліво).

Можна кілька разів натискати **◀**, поки не перейдете до початку збереженої програми або максимального проміжку часу.

Панель виконання завдання

Після появи на екрані панелі виконання завдання натисніть **◀◀** (перемотка назад) або **▶▶** (перемотка вперед), щоб вибрати місце для початку перегляду збереженої програми. Натискайте ці клавіші кілька разів для зміни швидкості перемотки.



Детальніше

Аудіокоментар для осіб із вадами зору недоступний для відтворення у режимі розумного запису на USB.

Запис

Якщо телевізор підключено до Інтернету, на жорсткий диск USB можна записати програму цифрового каналу. Починайте запис і керуйте ним на сторінці телегіда телевізора. Відкрийте в головному меню телегіда. Якщо на сторінці телегіда є кнопка **запису телепрограм**, це дозволяє розпочати запис і керувати ним за допомогою телегіда.

Якщо кнопки запису телепрограм немає, перевірте, чи налаштовано оновлення даних телегіда з мережі. Натисніть **Дім** (Дім) і виберіть пункти **Налаштування** > **Параметри ТВ** > **Параметри** > **3 мережі**.

Запис у режимі поточного часу

Щоб записати програму, яку Ви переглядаєте, натисніть **Дім** (Дім) і виберіть пункт **Телегіда**. Виділивши поточну телепрограму, натисніть **OPTIONS** і виберіть пункт **Записати програму**. Розпочнеться запис на жорсткий диск USB, який припиниться вкінці програми.

Щоб відразу зупинити запис, відкрийте телегіда і натисніть **OPTIONS**, після чого виберіть пункт **Зупинити запис**.

Запис програми

Можна запланувати запис програми, яка буде транслюватися, на сьогодні або кілька на днів наперед від сьогодні (щонайбільше на 8 днів наперед).

1 Щоб запланувати запис, натисніть **Дім** (Дім) і виберіть пункт **Телегіда**. На сторінці телегіда виберіть канал і програму, які потрібно записати. Щоб змінити список, натисніть **Вправо** або **Вліво**. Щоб вибрати зі списку канал, можна ввести його номер. Щоб змінити дату, виберіть її вгорі на сторінці та натисніть **OK**. Виберіть потрібний день і натисніть **OK**.

2 Виділивши програму, натисніть **OPTIONS** і виберіть пункт **Записати програму**. Можна налаштувати запис всіх епізодів цієї програми, які транслюватимуться, або налаштувати додавання 10 резервних хвилин вкінці запису.

3. Виберіть пункт **Графік** і натисніть **OK**. Запис програми заплановано. Якщо заплановано записи, які збігаються, автоматично з'явиться попередження. Якщо Ви плануєте записати програму за своєї відсутності, залиште телевізор у режимі очікування, а жорсткий диск USB активним.

Список записів

Щоб переглянути список записів і запланованих записів, скористайтеся кнопкою (**кількості**) **записів**, що над списком телегіда, та натисніть **OK**. У цьому списку можна вибрати запис для перегляду, видалити записані програми, перевірити наявність вільного місця на жорсткому диску або запланувати запис у певний час незалежно від того, що транслюватиметься.

Перегляд записаного вмісту

У списку записів виберіть стрілку, що перед записом, і натисніть **OK**. Розпочнеться відтворення записаного вмісту. Можна скористатися клавішею **▶** (Відтворення), **▶▶** (Перемотка вперед), **◀◀** (Перемотка назад), **||** (Пауза) або **■** (Стоп) на пульті дистанційного керування.

Налаштування пристрою на запис у визначений час

Щоб налаштувати пристрій на запис незалежно від того, що транслюватиметься, виберіть над списком записів пункт **Запланувати запис** і натисніть **OK**. На наступних сторінках виберіть канал, встановіть дату та проміжок часу.

Видалення запланованого запису

Щоб видалити запланований запис, виберіть червоне кільце, що перед записом, і натисніть **OK**.

Видалення записаного вмісту

Щоб видалити записану телепрограму, виберіть її зі списку та натисніть **≡ OPTIONS**, після чого виберіть пункт **Видалити запис**.

Інформація про програму

Щоб більше дізнатися про програму, виберіть її з будь-якого списку телегіда та натисніть **OK**. Залежно від стану цієї програми можна розпочати її перегляд, запланувати її запис, відтворити запис або видалити запис із цієї сторінки.

Детальніше

- Під час запису програми можна переглядати попередню записану програму.
- Перемикачі телеканалів під час запису неможливо.
- Зробити стоп-кадр у телепрограмі під час запису неможливо.

- Аудіокоментар для осіб із вадами зору недоступний для відтворення у режимі розумного запису на USB.

3.6 Ігри

Як грати в гру

Додавання ігрової консолі

У головному меню виберіть пункт "Додати пристрої", щоб додати консоль до головного меню для подальшого її зручного вибору. Додаючи ігрову консоль до головного меню, після появи запиту на екрані телевізора щодо типу пристрою виберіть пункт **Гра**. Якщо ігрова консоль сумісна з EasyLink HDMI-CEC, її може бути автоматично додано до головного меню.



Розумне налаштування – Гра

Розумне налаштування зображення зі значенням **Гра** вибирає для телевізора оптимальні параметри для ігор без затримки відтворення зображення.

Якщо ігрову консоль додано до головного меню як гру, телевізор автоматично переходить до параметрів для ігор.

Якщо ігрову консоль автоматично додано до головного меню як **програвач дисків Blu-ray** або **DVD-програвач**, перед тим як грати, для розумного налаштування зображення потрібно вибрати значення **Гра**.

Щоб для розумних налаштувань зображення встановити значення "Гра", натисніть **III ADJUST** і виберіть пункти **Розумне зображення > Гра**, після чого натисніть **OK**. Можна починати грати. Після гри не забудьте знову вибрати для розумного налаштування зображення звичайне значення.

Детальніше про під'єднання ігрової консолі читайте в розділі **Довідка > З'єднання > Під'єднання інших пристроїв > Гра** або **Гра стандарту високої чіткості**.

3.7 Блокування і таймери

Блокування від дітей

Щоб діти не дивилися певний канал або програму, можна заблокувати канал або програму з віковим обмеженням.

Батьківський контроль

Деякі станції цифрового мовлення встановлюють власні вікові обмеження для програм. Якщо програма має вікові обмеження і не розрахована для перегляду Вашою дитиною, її буде заблоковано.

Для перегляду заблокованої програми потрібно ввести код блокування від дітей. Батьківський контроль встановлюється для всіх каналів.

Встановлення вікових обмежень

Натисніть  і виберіть пункти **Налаштування > Параметри каналів та Блокування від дітей > Батьківський контроль**. Щоб вибрати вікове обмеження, спочатку потрібно ввести чотиризначний код блокування від дітей. Якщо коду блокування від дітей ще не встановлено, встановіть його зараз.

Ввівши код, можна вибрати вікове обмеження. Програму з такими ж або більшими віковими обмеженнями буде заблоковано. На екрані телевізора з'явиться запит щодо введення коду для розблокування програми. Деякі оператори блокують лише програми з більшим віковим обмеженням.

Блокування каналу

Для блокування каналу натисніть  і виберіть пункти **Налаштування > Параметри каналів та Блокування від дітей > Блокування каналу**. Виберіть зі списку номерів каналів потрібний канал і натисніть **ОК**, щоб його заблокувати.

У списку заблокований канал буде позначено **X**. Тепер можна вибрати інший канал для блокування або розблокування. Канал буде заблоковано відразу ж після закривання меню.

Блокувати програми під'єднаних пристроїв неможливо.

Зміна коду

Щоб змінити поточний код, натисніть  і виберіть пункти **Налаштування > Параметри каналів та Блокування від дітей > Зміна коду**.

Введіть поточний код, а потім двічі введіть новий код, після чого його буде встановлено.

Забули код?

Якщо Ви забули код, введіть **8888**, щоб його анулювати.

Таймер вимкнення

Завдяки таймеру вимкнення телевізор можна налаштувати на автоматичний перехід у режим очікування у визначений час.

Для налаштування таймера вимкнення натисніть  > **Налаштування > Параметри ТВ > Параметри > Таймер вимкнення**. За допомогою панелі з бігунцем можна встановити час до 180 хвилин із кроком 5 хвилин. Якщо встановлено значення 0 хвилин, таймер вимкнення вимикається.

Під час роботи таймера телевізор завжди можна вимкнути раніше або перевстановити час.

4 Налаштування

4.1 Зображення і звук

Розумні налаштування

Якщо в меню ADJUST вибрати певне розумне налаштування, можна знову змінити встановлені для нього значення, скориставшись налаштуваннями зображення і звуку в меню налаштувань. Розумне налаштування запам'ятовує зміни.

Скидання розумного налаштування

Щоб відновити початкові значення розумного налаштування, виберіть в меню ADJUST розумне налаштування, яке потрібно відновити. Потім виберіть пункти **🏠** > **Налаштування** > **Параметри ТВ** та **Скинути**, після чого натисніть **OK** і підтвердіть.

Детальніше про використання розумних налаштувань зображення і звуку читайте в розділі **Довідка** > **Користування телевізором** > **Перегляд ТВ** > **Розумні налаштування зображення і звуку**.

Зображення

У меню "Зображення" можна налаштувати кожен параметр зображення.

Щоб відкрити пункт Параметри зображення, натисніть **🏠** > **Налаштування** > **Параметри ТВ** > **Зображення**.

• Контрастність

Встановлення рівня контрастності зображення.

• Яскравість

Встановлення рівня яскравості зображення.

• Колір

Встановлення рівня насиченості кольору.

• Тон

Якщо телеканал транслюється у стандарті NTSC, параметр тону дозволяє компенсувати варіації кольору.

• Чіткість

Встановлення рівня чіткості дрібних деталей.

• Пониження шумів

Фільтрування та зменшення перешкод на зображенні.

• Відтінок

Дозволяє встановити такі відтінки кольорів, як **Нормальні**, **Теплі** (червонуваті) або **Холодні** (синюваті). У меню "Власні" виберіть пункт **Користувацькі** для встановлення власного налаштування.

• Спеціальне налаштування відтінків

За допомогою повзунка встановіть температуру кольору зображення.

• Perfect Pixel HD

Регулює вдосконалені параметри системи обробки зображення Perfect Pixel HD Engine.

— Параметр **Perfect Natural Motion** дає змогу усунути вібрацію рухомих зображень і відтворити плавність руху, особливо під час перегляду кінофільмів.

— Параметр **LED 200 Hz Clear LCD** забезпечує неперевершену чіткість рухомих зображень, кращий рівень чорного, високу контрастність без мерехтіння, плавність зображення і більший кут огляду.

— Параметр **Супер роздільна здатність** забезпечує виняткову чіткість, особливо ліній і контурів зображення.

— Параметр **Ідеальна контрастність** дає змогу налаштувати рівень, за якого телевізор автоматично вдосконалює чіткість деталей на темних, змішаних і світлих ділянках зображення.

— Параметр **Динамічна підсвітка** дає змогу налаштувати рівень, за якого споживання енергії зменшується завдяки зниженню яскравості екрана. Вибирайте цей параметр для економії енергії та оптимальної яскравості зображення.

— Параметр **Зменш. дефек. зобр. MPEG** забезпечує плавні переходи зображення у цифровому форматі.

— Параметр **Покращення кольору** робить кольори насиченішими та покращує роздільну здатність деталей яскравого кольору.

— **Гамма** – це нелінійне налаштування підсвіткі та контрастності зображення. Встановлюйте вищий чи нижчий рівень гамми за допомогою панелі з бігунцем.

• Режим комп'ютера

Налаштовує телевізор на використання найоптимальнішого попередньо встановленого налаштування комп'ютера у випадку його під'єднання.

• Сенсор світла

Автоматично налаштовує параметри зображення і функцію Ambientlight відповідно до освітлення у приміщенні.

• Формат зображення

Див. розділ **Довідка** > **Користування телевізором** > **Перегляд ТВ** > **Формат зображення**.

• Краї екрана

Певне збільшення зображення для приховування спотворених країв.

• Зміщення зображення

Переміщення зображення вгору / вниз або ліворуч / праворуч за допомогою клавіш курсору.

• Формат 3D

Налаштування телевізора на **автоматичне** виявлення сигналу формату 3D або вибір пункту **3D – Поруч** чи **3D – Вгорі/внизу** вручну.

• 2D / 3D

Перемикання телевізора в режим 2D або 3D.

Звук

У меню "Звук" можна налаштувати кожен параметр звуку.

Щоб відкрити меню Налаштування звуку, натисніть **🏠** > **Налаштування** > **Параметри ТВ** > **Звук**.

• Низькі частоти

Встановлення рівня низьких тонів звуку.

• Високі частоти

Встановлення рівня високих тонів звуку.

• Об'ємний звук

Створення ефекту об'ємного звуку із внутрішніх гучномовців.

• Гучність навушників

Налаштування гучності у випадку підключення навушників до телевізора.

• Автом. регулювання гучності

Зменшує раптові зміни гучності, наприклад, на початку реклами або під час перемикання каналів.

• Баланс

Дає змогу налаштувати розподіл звуку між лівим і правим гучномовцями так, щоб він оптимально підходив для поточного розташування слухача.

Еконалаштування

До екопараметрів належать параметри ТВ, які сприяють збереженню довкілля.

Під час телеперегляду натисніть **зелену** клавішу, щоб відкрити **Екопараметри**. Діючі параметри позначено за допомогою .

Щоб вийти, натисніть клавішу ще раз.

Економія енергії

Це розумне налаштування зображення визначає параметри зображення із підсвіткою Ambilight, які є найбезпечнішими для довкілля. Для увімкнення налаштування виберіть параметр

Економія енергії у пункті Екопараметри і натисніть **ОК**.

Щоб вимкнути функцію енергозбереження, виберіть інше розумне налаштування зображення.

Екран вимк.

Якщо Ви лише слухаєте музику, можна вимкнути екран телевізора для економії енергії. Виберіть пункт **Екран вимк.** і натисніть **ОК**. Щоб знову увімкнути екран, натисніть будь-яку клавішу на пульті дистанційного керування.

Сенсор світла

Вбудований сенсор світла здійснює автоматичне налаштування зображення разом із функцією Ambilight відповідно до умов освітлення у приміщенні. Щоб увімкнути сенсор світла, виберіть пункт **Сенсор світла** і натисніть **ОК**. Щоб вимкнути цю функцію, натисніть **ОК** ще раз.

Автоматичне вимкнення

Якщо протягом 4 годин не натиснути жодної клавіші на пульті дистанційного керування, телевізор вимикається автоматично для економії енергії. Функцію **автоматичного вимкнення** можна вимкнути.

Якщо Ви використовуєте телевізор як монітор або для телеперегляду використовуєте цифровий приймач (телеприставку – STB) і не користуєтесь пультом дистанційного керування телевізора, вимикайте функцію автоматичного вимкнення.

4.2 Ambilight

Встановлення

Для забезпечення найкращого ефекту Ambilight виконайте подані нижче дії.

- Подбайте про тьмяне освітлення у кімнаті і розмістіть телевизор на відстані до 25 см від стіни.
- Налаштуйте Ambilight відповідно до кольору стін вдома, перейшовши до пункту "Колір стіни".
- Для запобігання слабкому прийому сигналів інфрачервоних променів пульта ДК не ставте інші пристрої в межах дії Ambilight.

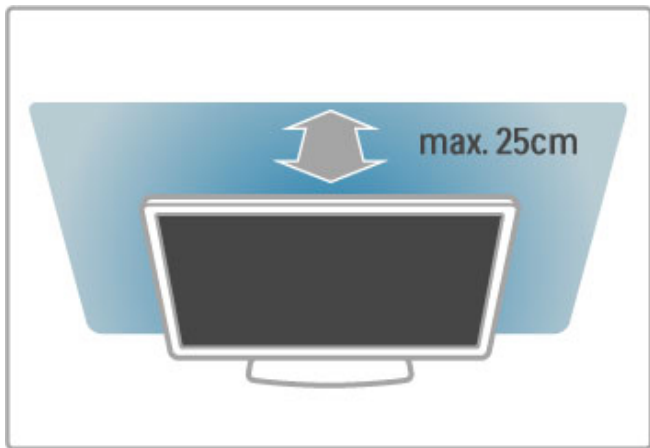

Налаштування

Щоб відкрити меню налаштування, натисніть **III ADJUST**.
Щоб закрити його, натисніть **III** ще раз.

Увімкнення або вимкнення функції Ambilight

У меню налаштування виберіть пункт **Ambilight** і натисніть **OK**.
Встановіть для функції Ambilight значення **Увімк.** або **Вимк.**
Можна також натиснути кнопку Ambilight на телевізорі.

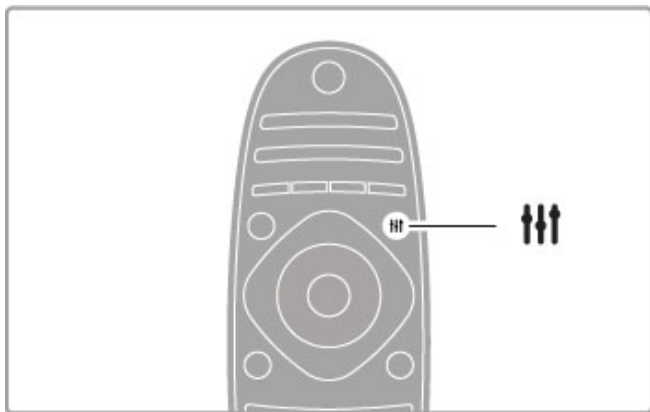

Ambilight динамічне

У меню налаштування виберіть пункт **Ambilight динамічне** і натисніть **OK**. Налаштуйте швидкість відповіді Ambilight на появу зображень на екрані.

Детальніше про налаштування Ambilight читайте в розділі **Довідка > Налаштування > Ambilight > Налаштування**.

Налаштування

Інші параметри Ambilight доступні в меню параметрів Ambilight, що в меню налаштувань. Щоб змінити ці параметри, натисніть **II** і виберіть пункти **Налаштування > Параметри ТВ > Ambilight**.

Яскравість Ambilight

Щоб налаштувати яскравість Ambilight, виберіть пункт **Яскравість Ambilight** і натисніть **OK**. Налаштуйте рівень яскравості підсвітки Ambilight.

Колір Ambilight

Щоб налаштувати колір Ambilight, виберіть пункт **Колір Ambilight** і натисніть **OK**. Якщо підсвітка Ambilight має реагувати на появу зображень на екрані, виберіть пункт **Динамічне**, або виберіть один із фіксованих кольорів. Якщо потрібно встановити певний фіксований колір, виберіть пункт **Власні**.

Налаштування кольору

Щоб встановити власний колір Ambilight, виберіть пункт **Власні** в меню **Колір**. Вибравши пункт "Власні", можна відкрити меню **Налаштування кольору**. Щоб встановити власний колір, виберіть **Палітра**. Налаштування кольору Ambilight передбачає встановлення фіксованих (не динамічних) кольорів.

Відокремлення

Щоб встановити різний рівень підсвічення з кожної сторони телевізора, виберіть пункт **Відокремлення**. Якщо для функції відокремлення встановлено значення **Вимк.**, колір підсвіткі Ambilight буде динамічним, але рівномірним.

Вимкнення ТВ

Для згасання підсвіткі Ambilight та її вимкнення через кілька секунд після вимкнення телевізора, виберіть пункт **Вимкнення ТВ**. Перед повторним увімкненням телевізора зачекайте, поки не згасне і повністю вимкнеться підсвітка Ambilight.

Відпочинковий настрій

Детальніше про відпочинкове світло читайте в розділі **Довідка > Налаштування > Ambilight > Відпочинковий настрій**.

Відпочинкове світло Scenea

Щоб підсвітка Ambilight завжди вимикалася після увімкнення світла Scenea, виберіть пункти **Відпочинкове світло Scenea** та **Вимк.**

Колір стіни

Колір стіни за телевізором може впливати на колір підсвіткі Ambilight. Щоб запобігти цьому, виберіть пункт **Колір стіни**, після чого виберіть колір, який відповідає кольору стіни. Ambilight вибере колір відповідно до кольору стіни позаду телевізора.

LoungeLight

Коли телевізор у режимі очікування, можна увімкнути функцію Ambilight і створити в кімнаті ефект розслаблюючого світла LoungeLight.

Для увімкнення функції Ambilight, коли телевізор в режимі очікування, натисніть на телевізорі кнопку **Ambilight**.

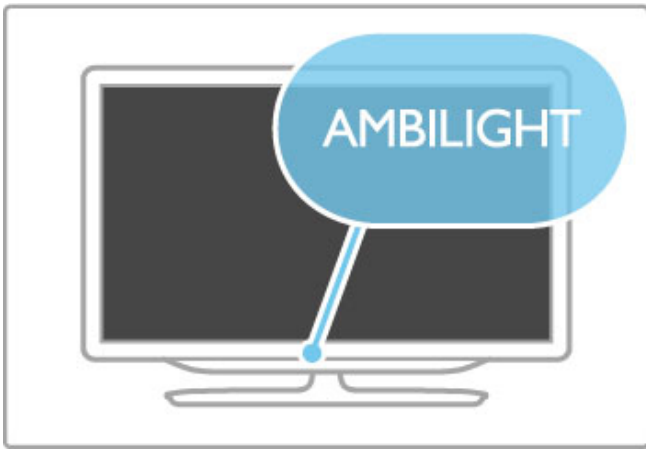

Щоб змінити колір розслаблюючого світла LoungeLight, знову натисніть на телевізорі кнопку **Ambilight**.

Щоб вимкнути LoungeLight, натисніть на телевізорі кнопку **Ambilight** та утримуйте її 3 секунди.

Налаштувати колір можна також у меню налаштування. Увімкнувши телевізор, натисніть **▲** і виберіть пункт **Налаштування**. Потім виберіть пункти **Параметри ТВ > Ambilight > Відпочинковий настрій**. Виберіть колір для увімкнення ефекту LoungeLight.

4.3 Канали

Зміна послідовності та перейменування

Послідовність та назви каналів у списку каналів можна змінювати.

Як змінити послідовність розташування чи перейменувати канал, читайте в розділі **Довідка > Користування телевізором > Перегляд ТВ > Список каналів**.

Оновлення каналів

Телевізор вносить усі встановлені канали до списку каналів. Якщо Ви користуєтеся послугами цифрового телемовлення, телевізор можна налаштувати на автоматичне оновлення списку новими каналами. Оновлення списку каналів також можна виконати самостійно.

Автоматичне оновлення каналів

Один раз на день, о 6 год. ранку, телевізор оновлює канали і зберігає нові канали. Порожні канали видаляються. За наявності нових чи у разі видалених каналів на телевізорі під час запуску з'являється відповідне повідомлення. Для здійснення автоматичного оновлення каналів телевізор повинен бути в режимі очікування.

Щоб вимкнути повідомлення під час запуску, натисніть **🏠 > Налаштування > Параметри каналів і ОК**. Виберіть пункт **Встановлення каналів > Повідомлення про оновлення каналів і виберіть Вимк**.

Щоб вимкнути функцію автоматичного оновлення каналів, натисніть **🏠 > Налаштування > Параметри каналів і ОК**. Виберіть пункт **Встановлення каналів > Автоматичне оновлення каналів і виберіть Вимк**.

Початок оновлення

Щоб виконати оновлення самостійно, виберіть пункти **🏠 > Налаштування > Пошук каналів і натисніть ОК**. Виберіть пункт **Оновити канали** та натисніть **ОК**. Натисніть **Пуск**. Оновлення може тривати кілька хвилин. Слід виконувати вказівки на екрані.

Перевстановлення каналів

Перевстановлення каналів

Щоб перевстановити лише канали, виберіть пункти **🏠 > Налаштування > Пошук каналів > Перевстановити канали** та натисніть **ОК**. Виберіть стандарт **DVB-T** або **DVB-C**. Пошук каналів може тривати кілька хвилин. Слід виконувати вказівки на екрані.

Повне встановлення

Щоб повторно виконати повне встановлення каналів телевізора, виберіть пункти **🏠 > Налаштування > Параметри ТВ > Перевстановлення ТВ і натисніть ОК**. Встановлення може тривати кілька хвилин. Слід виконувати вказівки на екрані.

Послідовність та назви каналів у списку каналів можна змінювати.

Копіювання списку каналів

Параметр Копіювати список каналів призначено для дилерів і досвідчених користувачів.

Він дозволяє копіювати канали, встановлені на одному телевізорі, на інший телевізор Philips тієї самої лінійки. Завдяки цьому параметру не потрібно витратити час на пошук каналу та можна користуватися попередньо складеним списком каналів. Малий файл, який копіюється, можна зберегти на будь-якій USB-пристрій.

Умови

- Обидва телевізори має бути випущено того самого року.
- Обидва телевізори повинні мати той самий суфікс типу виробу для DVB (H, K, M, T або D/00) у номері артикулу та бути встановленими для використання у тій самій країні.

- Обидва телевізори повинні бути того самого типу. Перевірити тип можна в таблиці з даними на їхній задній панелі. Зазвичай тип позначається Q . . . LA
- Обидва телевізори повинні мати сумісні версії програмного забезпечення. Якщо версії програмного забезпечення несумісні, під час завантаження списку каналів на екрані телевізора з'явиться попередження.

Копіювання списку каналів

1 Увімкніть телевізор зі встановленими каналами. Вставте USB-пристрій.

2 Натисніть **🏠 > Налаштування > Параметри ТВ > Параметри > Копіювати список каналів > Копіювати на USB** і натисніть **ОК**. Щоб скопіювати список каналів із цього телевізора, може з'явитися запит щодо введення PIN-коду телевізора, який Ви вводили під час встановлення.

3 Після копіювання вийміть USB-пристрій.

Тепер скопійований список каналів можна завантажити на інший телевізор Philips.

Завантаження списку каналів

На телевізор без встановлених каналів

1 Вставте штекер, щоб розпочати встановлення, і виберіть мову та країну. Пошук каналів можна пропустити. Завершіть встановлення.

2 Вставте USB-пристрій, на якому збережено список каналів іншого телевізора.

3 Щоб розпочати завантаження списку каналів, виберіть пункти **🏠 > Налаштування > Параметри ТВ > Параметри > Копіювати список каналів > Копіювати на ТВ і натисніть ОК**. Може з'явитися запит щодо введення PIN-коду цього телевізора.

4 Телевізор повідомить про завершення копіювання списку каналів. Вийміть USB-пристрій.

На телевізор зі встановленими каналами

1 Перевірте налаштування країни, встановлене для телевізора. (Для цього виберіть пункти **🏠 > Налаштування > Пошук каналів > Перевстановити канали** та натисніть **ОК**. Натисніть **↶** (Назад), а потім виберіть пункт **Скасувати**, щоб вийти зі сторінки пошуку каналів).

Якщо вибрано правильну країну, продовжіть, перейшовши до кроку 2 нижче.

Якщо вибрано неправильну країну, потрібно розпочати перевстановлення. Щоб розпочати перевстановлення, виберіть пункти **🏠 > Налаштування > Параметри ТВ > Перевстановлення ТВ і натисніть ОК**. Виберіть правильну країну та пропустіть пошук каналів. Завершіть встановлення. Після цього поверніться до кроку 2.

2 Вставте USB-пристрій, на якому збережено список каналів іншого телевізора.

3 Щоб розпочати завантаження списку каналів, виберіть пункти **🏠** > **Налаштування** > **Параметри ТВ** > **Параметри** > **Копіювати список каналів** > **Копіювати на ТВ** і натисніть **ОК**. Може з'явитися запит щодо введення PIN-коду цього телевізора.

4 Телевізор повідомить про завершення копіювання списку каналів. Вийміть USB-пристрій.

DVB-T чи DVB-C

Якщо у Вашій країні наявний прийом сигналів телевізійного мовлення форматів DVB-T і DVB-C, а також якщо телевізор може приймати сигнал DVB-T і DVB-C у такій країні, під час встановлення каналів слід вибрати один або другий варіант.

Якщо для запуску встановлення нових каналів потрібно змінити налаштування DVB, натисніть **🏠** > **Налаштування** > **Параметри каналів** і **ОК**. Виберіть пункт **Встановлення каналів** > **Антенна або кабельне DVB** і **ОК**. Виберіть потрібне налаштування DVB.

Встановлення каналу формату DVB-C

Для спрощення користування всі налаштування DVB-C здійснюються автоматично. Якщо оператор DVB-C надав вам спеціальні значення DVB-C, зокрема швидкість передачі даних або частоту, їх слід ввести, коли на телевізорі під час встановлення з'явиться відповідний запит.

DVB-T + DVB-C

Телевізор можна налаштувати на прийом сигналів у форматах DVB-T і DVB-C. Встановіть спочатку одну систему, а потім іншу. Після завершення встановлення обох систем у списку каналів відображатимуться канали як у форматі DVB-T, так і DVB-C.

Якість прийому

Якщо Ви користуєтеся послугами цифрового телемовлення, можна перевірити якість і потужність сигналу каналу. Якщо використовується антена, можна спробувати покращити прийом сигналу шляхом зміни положення антени.

Щоб перевірити якість прийому сигналу цифрового каналу, увімкніть потрібний канал і натисніть **🏠** > **Налаштування** > **Параметри каналів** і **ОК**. Виберіть пункт **Встановлення каналів** > **Цифрові: тест. прийому сигналу** і натисніть **ОК**.

Відображається частота цифрового сигналу для цього каналу. Якщо якість прийому сигналу низька, можна змінити положення антени. Щоб перевірити якість прийому сигналу на цій частоті ще раз, виберіть пункт **Пошук** і натисніть **ОК**.

Щоб самостійно ввести певну частоту цифрового сигналу, виберіть потрібну частоту, встановіть стрілки на число за допомогою **▶** і **◀** та замініть число на **▲** і **▼**. Щоб перевірити частоту, виберіть пункт **Пошук** і натисніть **ОК**.

Якщо для отримання сигналів каналів використовується DVB-C, доступними є параметри **Режим швидкості передачі** і **Швидкість передачі**. Для режиму швидкості передачі слід вибрати значення **Автоматично**, якщо оператор кабельної мережі не надав певне значення швидкості передачі. Щоб ввести значення швидкості передачі, користуйтеся клавішами з цифрами.

Встановлення вручну – аналогові канали

Аналогові телевізійні канали можна по чергово налаштовувати вручну.

Щоб встановити аналогові канали вручну, натисніть **🏠** > **Налаштування** > **Параметри каналів** і **ОК**. Виберіть пункт **Встановлення каналів** > **Аналогові: встановлення вручну** і натисніть **ОК**.

1 Система

Щоб налаштувати телевізійну систему, виберіть пункт **Система** і натисніть **ОК**. Виберіть країну чи частину світу, де Ви знаходитесь у даний момент.

2 Пошук каналу

Щоб знайти канал, виберіть пункт **Шукати канал** і натисніть **ОК**. Виберіть **Пошук** і натисніть **ОК**. Частоту також можна ввести самостійно. Якщо якість прийому незадовільна, натисніть **Пошук** ще раз. Якщо потрібно зберегти канал, виберіть пункт **Готово** і натисніть **ОК**.

3 Точна настройка

Щоб виконати точну настройку каналу, виберіть пункт **Точна настройка** і натисніть **ОК**. Точно настроїти канал можна за допомогою **▲** або **▼**. Якщо потрібно зберегти канал, виберіть пункт **Готово** і натисніть **ОК**.

4 Збереження

Канал можна зберегти з поточним номером каналу або з новим. Виберіть пункт **Зберегти поточний канал** або **Зберегти як новий канал**.

Виконувати ці дії можна, поки не буде знайдено всі аналогові телеканали.

Параметри годинника

У деяких країнах станції цифрового мовлення не надсилають даних про універсальний світовий час. Перехід із літнього на зимовий час і навпаки може не враховуватися, відповідно телевізор може показувати неправильний час.

Щоб встановити правильний час на годиннику телевізора, натисніть **🏠** > **Налаштування** > **Параметри ТВ** > **Параметри** > **Годинник** і виберіть пункт **Залежно від країни**. Виберіть параметр **Літній час** і встановіть відповідне налаштування. Щоб встановити час і дату вручну, виберіть пункт **Вручну**. Потім виберіть параметр **Час** або **Дата**.

4.4 Мережа

Переваги

Огляд мережі ПК

Якщо телевизор підключити до домашньої мережі, це дасть змогу відтворювати фотографії, музику та відеоматеріали з комп'ютера або іншого носія. Встановивши в телевізорі мережу, можна шукати та відтворювати на екрані телевізора файли з ПК.

Net TV

Якщо телевизор підключити до домашньої мережі, його можна з'єднати із Net TV. Net TV пропонує послуги та веб-сторінки Інтернету, спеціально розроблені для телевізора. Відтворюйте музику та відео, дізнавайтеся про розваги, беріть на прокат фільми тощо. Після того, як мережу встановлено, Ви можете користуватися на телевізорі найкращими можливостями, які пропонує Інтернет.

Інтерактивне телебачення

Підключивши телевизор до Інтернету, можна користуватися всіма перевагами інтерактивного телебачення. Такі системи, як HbbTV, MHP тощо, використовують Інтернет для зв'язку з телевізором.

Wi-Fi MediaConnect

Завдяки програмному забезпеченню Wi-Fi MediaConnect екран ПК можна відкривати (проекувати) на екран телевізора бездротовим способом. Wi-Fi MediaConnect можна увімкнути з ПК.

Що для цього потрібно

Щоб підключити телевизор до домашньої мережі та Інтернету, у домашній мережі потрібно мати маршрутизатор. У ньому слід увімкнути сервер DHCP. Слід використовувати маршрутизатор із високошвидкісним (ширококутовим) підключенням до Інтернету. Із телевізором можна встановити як бездротове, так і кабельне з'єднання.

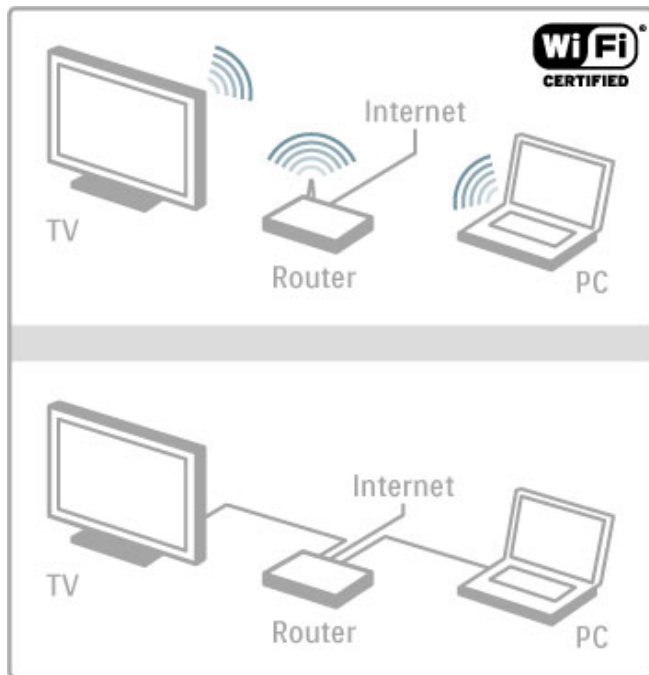

Якщо Ви бажаєте вибрати дротове під'єднання до маршрутизатора, потрібен мережевий кабель (Ethernet).

У телевізорі використовується протокол із сертифікатом DLNA. Можна використовувати комп'ютер з операційною системою Microsoft Windows XP, Vista, Windows 7, Intel Mac OS X або Linux.

Пошук файлів на ПК

Щоб вибрати на екрані файли ПК, на комп'ютері слід встановити найновіше програмне забезпечення медіасервера (наприклад, Windows Media Player 11 або подібне). Щоб знайти файли на телевізорі, часом потрібно визначити у програмному забезпеченні медіасервера спільний доступ до файлів ПК із телевізора.

Список підтримуваних медіасерверів можна знайти у розділі **Довідка > Технічні характеристики > Мультимедіа**.

Бездротове встановлення

Перш ніж починати встановлення мережі, слід увімкнути маршрутизатор.

Щоб розпочати встановлення бездротової мережі, натисніть **🏠**, виберіть **Налаштування > Під'єднання до мережі** і натисніть **ОК**. Виконуйте вказівки на екрані.

WPS – Wi-Fi Protected Setup

Якщо маршрутизатор підтримує технологію WPS (Wi-Fi Protected Setup), перейдіть до маршрутизатора і натисніть кнопку WPS. Протягом 2 хвилин поверніться до телевізора, виберіть пункт **Зр підкл** і натисніть **ОК**. Телевізор встановить з'єднання із мережею. Це триває близько 2 хвилин. Завершіть встановлення.

У більшості нових маршрутизаторів встановлено систему WPS і нанесено логотип WPS. У системі WPS використовується захисне кодування WPA, тому її не можна одночасно використовувати у мережі із пристроями, на яких використовується кодування WEP. Якщо такий пристрій із WEP потрібен у мережі, встановіть його, натиснувши **Шукати > Звичайні**.

Пошук маршрутизаторів

Якщо у мережі встановлено кілька маршрутизаторів, можна вибрати потрібну мережу. Щоб вибрати окремий мережевий маршрутизатор, натисніть **Шукати** на першій сторінці встановлення. Першими у списку буде відображено маршрутизатори з WPS і найпотужнішим сигналом.

Виберіть потрібний маршрутизатор і натисніть **WPS**, якщо маршрутизатор підтримує систему WPS. Або ж натисніть **PIN-код**, якщо його можна ввести в програмному забезпеченні маршрутизатора, який потрібно підключити. Також для введення ключа кодування вручну можна натиснути пункт **Звичайні**.

PIN-код

Щоб встановити захищене з'єднання за допомогою PIN-коду, виберіть пункт **PIN-код** і натисніть **ОК**. Запишіть 8-значний PIN-код, що відобразиться, і введіть його в програмному забезпеченні маршрутизатора на ПК. Детальніше щодо введення PIN-коду читайте посібник до маршрутизатора.

Звичайні

Щоб ввести ключ кодування (ключ захисту) вручну, виберіть пункт **Звичайні** і натисніть **ОК**. Якщо в маршрутизаторі передбачено захист WPA, введіть з пульта дистанційного керування пароль. Щоб відкрити екранну клавіатуру, виберіть поле текстового вводу і натисніть **ОК**.

Якщо маршрутизатор підтримує захисне кодування WPA, телевізор подасть запит про ключ кодування WEP. Цей ключ у шістнадцятковому форматі знаходиться у програмному забезпеченні маршрутизатора на комп'ютері. Випишіть перший ключ зі списку ключів WEP і за допомогою клавіатури пульта ДК введіть його у телевізор. Якщо ключ буде прийнято, телевізор буде підключено за допомогою бездротового маршрутизатора.

Якщо з'явиться відповідний запит, потрібно погодитися з умовами ліцензійної угоди.

Wi-Fi MediaConnect

За допомогою програмного забезпечення Wi-Fi MediaConnect екран ПК можна відкривати (проекувати) на екран телевізора бездротовим способом. Завдяки компакт-диску Wi-Fi MediaConnect CD-ROM програмне забезпечення можна завантажити безкоштовно. Програмне забезпечення Wi-Fi MediaConnect доступне лише для ПК.

Що для цього потрібно

Щоб користуватися Wi-Fi MediaConnect, слід підключити телевізор до домашньої мережі. Для цього потрібен бездротовий маршрутизатор.

Детальніше про під'єднання до мережі див. у розділі **Довідка > Налаштування > Мережа**.

Встановлення Wi-Fi MediaConnect

1 Встановіть компакт-диск Wi-Fi MediaConnect у комп'ютер. Цей диск входить до комплекту телевізора.

2 Комп'ютер відкриє мережевий браузер, а потім сторінку завантаження www.philips.com/wifimediaconnect. На веб-сторінці можна ознайомитися із необхідними системними вимогами до ПК.

3 Введіть код, надрукований на конверті компакт-диска.

4 Клацніть кнопку "Завантажити зараз", щоб завантажити безкоштовне програмне забезпечення Wi-Fi MediaConnect.

5 Після завершення завантаження запустіть файл "Wi-Fi MediaConnect_setup.exe". Виконуйте вказівки на екрані.

Назва ТВ-мережі

Якщо у домашній мережі є більше, ніж один телевізор, його можна перейменувати. Щоб змінити назву цього телевізора в мережі, натисніть **🏠 > Налаштування > Параметри мережі** і виберіть **Назва ТВ-мережі**. Щоб ввести ім'я, натисніть **ОК**, щоб відкрити екранну клавіатуру, або скористайтеся клавіатурою на пульті ДК.

Як користуватися програмним забезпеченням Wi-Fi MediaConnect на комп'ютері, читайте в розділі **Довідка > Інші можливості ТВ > Відео, фотографії та музика > Wi-Fi MediaConnect**.

Вимоги до ПК

Windows XP, Vista, Windows 7 (лише ПК)

Мінімальні вимоги до ПК

- Intel® Pentium Core™ 2 Duo 1,8 ГГц
- 512 Мб оперативної пам'яті
- 200 Мб вільного місця на жорсткому диску
- Wi-Fi 802.11g
- Широкосмугове з'єднання з Інтернетом

Рекомендовані вимоги до ПК

- Intel® Pentium Core™ 2 Duo 2,1 ГГц
- 1 Гб оперативної пам'яті
- 200 Мб вільного місця на жорсткому диску
- Wi-Fi 802.11n для маршрутизатора і комп'ютера
- Широкосмугове з'єднання з Інтернетом

Дротове встановлення

Під'єднайте маршрутизатор до телевізора і увімкніть його перед встановленням мережі.

Для встановлення мережі натисніть **🏠**, виберіть **Налаштування > Під'єднання до мережі**, після чого натисніть **ОК**. Виконайте вказівки на екрані.

Телевізор буде постійно шукати мережеве з'єднання. У маршрутизаторі слід увімкнути сервер DHCP.

Якщо з'явиться такий запит, потрібно погодитися з умовами ліцензійної угоди.

Докладніше про підключення до мережі читайте в розділі **Довідка > З'єднання > Мережа > Дротова**.

Параметри мережі

Щоб відкрити мережеві параметри, натисніть **🏠 > Налаштування > Параметри мережі** і натисніть **ОК**.

Тут можна подивитися тип мережі, адресу IP і MAC, потужність сигналу, метод кодування тощо. Можна встановити DHCP і Auto IP, параметри конфігурації IP, DMR і мережеве ім'я телевізора.

4.5 Пристрої

EasyLink HDMI-CEC

EasyLink HDMI-CEC забезпечує сумісну роботу телевізора та під'єднаних пристроїв. Керувати пристроями із підтримкою функції EasyLink можна за допомогою пульта дистанційного керування телевізора. Пристрої має бути під'єднано за допомогою кабелю HDMI. Пристрої з EasyLink автоматично з'являються у головному меню.

Налаштування

У телевізорі функцію EasyLink увімкнено виробником. Перевірте, чи всі параметри HDMI-CEC на під'єднаних пристроях із підтримкою функції EasyLink налаштовано належним чином. Функція EasyLink може не працювати з пристроями інших марок.

Вимкнення пульта дистанційного керування з функцією EasyLink

Якщо Ви не хочете керувати пристроями за допомогою пульта дистанційного керування телевізора, можна окремо вимкнути пульт дистанційного керування з функцією EasyLink. Натисніть Дім  > Налаштування > Параметри ТВ, EasyLink > Пульт ДК з функцією EasyLink та Вимк.

Вимкнення функції EasyLink

Щоб вимкнути функцію EasyLink, натисніть Дім  > Налаштування > Параметри ТВ, EasyLink > Увімк./вимк. EasyLink та Вимк.

HDMI-CEC на пристроях інших марках

Стандарт HDMI-CEC на пристроях різних марок має різні назви. Ось деякі з них: Anynet, Aquos Link, Bravia Theatre Sync, Kuro Link, Simplink та Viera Link. Не всі торгові марки є повністю сумісними з EasyLink.

Детальніше про використання EasyLink читайте в розділі **Довідка > Користування телевізором > Дистанційне керування > Керування пристроями.**

Додавання пристроїв

Під'єднані пристрої з функцією EasyLink HDMI-CEC автоматично з'являються у головному меню. Для одного пристрою може бути додано кілька дій. Пристрій має бути під'єднано за допомогою кабелю HDMI. Якщо під'єднаний пристрій не з'являється у головному меню, можливо, на пристрої вимкнено функцію EasyLink.

Якщо під'єднаний пристрій не має функції EasyLink чи його не під'єднано за допомогою кабелю HDMI, пристрій потрібно додати до головного меню вручну за допомогою пункту **Додати пристрої**.

Додавання пристроїв

У головному меню виберіть **Додати пристрої** і натисніть **ОК**. Виконайте вказівки на екрані. На екрані телевізора з'являється запит щодо вибору пристрою і роз'єму, до якого під'єднано пристрій. Цей пристрій або його дії додано до головного меню.

Перейменування пристрою

Щоб перейменувати пристрій у головному меню, виберіть його та натисніть **≡ OPTIONS**, після чого виберіть пункт **Перейменувати**. Введіть назву за допомогою клавіатури пульта дистанційного керування так само, як це робите, пишучи SMS/текстові повідомлення. Або натисніть **ОК**, щоб відкрити екранну клавіатуру.

Видалення пристрою

Щоб видалити пристрій або дію з головного меню, виберіть потрібний пункт і натисніть **≡ OPTIONS**, після чого виберіть пункт **Видалити цей пристрій**.

Якщо пристрій або дія продовжують з'являтися у головному меню після видалення, вимкніть на пристрої налаштування EasyLink для запобігання повторному автоматичному додаванню піктограми.

Синхронізація звуку та відео

Якщо до телевізора під'єднано систему домашнього кінотеатру, зображення телевізора та звук системи домашнього кінотеатру слід синхронізувати. Невідповідність може бути помітна під час відтворення сцен, у яких люди розмовляють, коли дійові особи завершують речення, тоді як їх губи продовжують рухатися.

Автоматична синхронізація звуку та відео

Найновіші системи домашнього кінотеатру Philips виконують синхронізацію звуку та відео автоматично та завжди правильно.

Затримка синхронізації звуку

Для інших систем домашніх кінотеатрів може бути потрібно налаштувати затримку синхронізації звуку, щоб синхронізувати звук і відео. Її значення в системі слід збільшувати, поки не встановиться зображення, яке відповідатиме звуку. Може бути потрібна затримка у 180 мс. Ознайомтеся з посібником користувача до системи домашнього кінотеатру.

Якщо в системі домашнього кінотеатру встановлено значення затримки, на телевізорі слід вимкнути параметр **Затримка виведення звуку** в разі встановлення системою того самого значення затримки для всіх вхідних аудіосигналів. Щоб вимкнути параметр Затримка виведення звуку, натисніть  і виберіть пункти **Налаштування > Параметри ТВ > Параметри > Затримка виведення звуку**. Потім виберіть пункт **Вимк.** і натисніть **ОК**.

Якщо в системі домашнього кінотеатру не вдається налаштувати затримку або її максимального значення недостатньо, на телевізорі можна вимкнути функцію обробки зображення Perfect Natural Motion. Щоб вимкнути налаштування Perfect Natural Motion, натисніть  і виберіть **Параметри ТВ > Зображення > Perfect Natural Motion**. Виберіть **Вимк.** і натисніть **ОК**.

Автоматичне зміщення субтитрів

Під час відтворення диска DVD або Blu-ray на новому програвачі Philips телевізор може зміщувати субтитри догори. В такому випадку субтитри буде видно незалежно від обраного формату зображення. У телевізорі параметр Автоматичне зміщення субтитрів увімкнено виробником.

Щоб вимкнути функцію автоматичного зміщення субтитрів, натисніть  > Налаштування > Параметри ТВ > EasyLink > Автоматичне зміщення субтитрів і виберіть **Вимк.**

Pixel Plus link

Деякі інші пристрої (наприклад, DVD-програвачі або програвачі дисків Blu-ray) можуть виконувати власну обробку якості зображення. Для запобігання спотворенню зображення через його обробку телевізором, обробку якості зображень цих пристроїв потрібно скасувати. У телевізорі параметр Pixel Plus link увімкнено виробником; ця функція скасовує обробку якості зображення найновішими під'єднаними до телевізора пристроями Philips.

Щоб вимкнути функцію Pixel Plus link, натисніть  > **Налаштування** > **Параметри ТВ** > **EasyLink** > **Pixel Plus link** і виберіть **Вимк.**

4.6 Універсальний доступ

Увімкнення

Після увімкнення функції універсального доступу телевізор буде налаштовано для людей із вадами слуху або зору.

Увімкнення

Якщо під час встановлення функцію універсального доступу не було увімкнено, її можна увімкнути в меню налаштувань.

Для увімкнення функції універсального доступу натисніть  > **Налаштування** > **Параметри ТВ** > **Параметри** > **Універсальний доступ**. Виберіть значення **Увімк.** і натисніть **ОК**.



Якщо у розділі налаштування увімкнено параметр "Універсальний доступ", цей параметр додається до меню параметрів. За допомогою універсального меню в меню параметрів можна встановити спеціальні налаштування для користувачів із вадами слуху і зору.

Для людей із вадами слуху

Деякі цифрові телевізійні канали пропонують спеціальний аудіосупровід і субтитри, адаптовані для людей із вадами слуху. Якщо увімкнено пункт "Погіршення слуху", телевізор автоматично переходить до адаптованого звуку та субтитрів, якщо вони є в наявності.

Увімкнення

Щоб увімкнути параметр "Погіршення слуху", натисніть  **OPTIONS**, виберіть пункт **Універсальний доступ** і натисніть **ОК**. Потім виберіть параметр **Погіршення слуху**, пункт **Увімк.** і натисніть **ОК**.

Щоб перевірити наявність мови аудіосупроводу з адаптацією для осіб із вадами слуху, натисніть  **OPTIONS**, виберіть пункт **Мова аудіосупроводу** і знайдіть мову, позначену за допомогою .

Якщо в меню параметрів не відображається пункт "Універсальний доступ", увімкніть його в пункті Налаштування. Читайте розділ **Довідка** > **Налаштування** > **Універсальний доступ** > **Увімкнення**.

Для людей із вадами зору



Деякі цифрові телеканали пропонують для осіб із вадами зору спеціальне аудіо, яке називається аудіокоментарем. Таке аудіо передбачає оповідача, який описує те, що відбувається у програмі, під час призупинення відтворення звичайного аудіо.

Увімкнення

Щоб увімкнути цей аудіосупровід з адаптацією для осіб із вадами зору, натисніть  **OPTIONS**, виберіть пункт **Універсальний доступ**, після чого натисніть **ОК**. Виберіть пункти **Для людей із вадами зору** та **Увімк.** або, якщо є гучномовці, виберіть їх для відтворення адаптованого аудіоматеріалу. Якщо є така можливість, телевізор відтворить аудіоматеріал для осіб із вадами зору.

Гучність для людей із вадами зору

Якщо є така можливість, можна налаштувати гучність для відтворення додаткового коментаря.

Щоб перевірити наявність мови аудіосупроводу з адаптацією для осіб із вадами зору, натисніть  **OPTIONS**, виберіть пункт **Мова аудіосупроводу** і знайдіть мову, позначену за допомогою .

Якщо в меню параметрів не відображається пункт "Універсальний доступ", увімкніть його в пункті Налаштування. Читайте розділ **Довідка** > **Налаштування** > **Універсальний доступ** > **Увімкнення**.

Сигнал клавіш

Сигнал клавіш повідомляє про натискання будь-якої клавіші на пульті дистанційного керування. Гучність сигналу змінити неможливо.

Увімкнення

Щоб увімкнути сигнал клавіш, натисніть  **OPTIONS**, виберіть пункт **Універсальний доступ** і натисніть **ОК**. Потім виберіть параметр **Сигнал клавіш** і натисніть **Увімк.**

Якщо в меню параметрів не відображається пункт "Універсальний доступ", увімкніть його в пункті Налаштування. Читайте розділ **Довідка** > **Налаштування** > **Універсальний доступ** > **Увімкнення**.

4.7 Програмне забезпечення

Поточна версія

Щоб переглянути поточну версію ПЗ телевізора, натисніть  > **Налаштування** > **Параметри прогр. забезп.** і **ОК**. Виберіть пункт **Інформація про поточне ПЗ** і прочитайте **Версія**.

Оновлення з Інтернету

Якщо телевізор підключено до Інтернету, Ви можете отримати повідомлення від Philips щодо оновлення програмного забезпечення телевізора. Для цього потрібне високошвидкісне (широкопasmгове) підключення до Інтернету.

У разі отримання такого повідомлення радимо провести оновлення. Виберіть пункт **Онов.зараз**. Виконайте вказівки на екрані.

Оновлення також можна відшукати самостійно. Щоб здійснити пошук оновлення, натисніть  > **Налаштування** > **Оновлення програмного забезпечення** і натисніть **ОК**. Виконайте вказівки на екрані.

Після оновлення телевізор автоматично вимкнеться і знов увімкнеться. Зачекайте, поки телевізор увімкнеться – не використовуйте вимикач  на телевізорі.

Оновлення через USB

Може виникнути необхідність оновити програмне забезпечення телевізора. Для цього потрібен ПК з високошвидкісним підключенням до Інтернету і USB-пристрій для завантаження програмного забезпечення на телевізор. Вільний об'єм на USB-пристрої повинен становити не менше 256 Мб. Слід обов'язково вимкнути захист від запису.

- 1 Запуск
- 2 Ідентифікація
- 3 Завантаження
- 4 Оновлення ТВ

1 Запуск оновлення на телевізорі

Щоб почати оновлення програмного забезпечення, натисніть  > **Налаштування** > **Оновлення програмного забезпечення**. Виберіть пункт **USB**.

2 Ідентифікація телевізора

Вставте накопичувач USB в роз'єм збоку на телевізорі, виберіть пункт **Пуск** і натисніть **ОК**. Файл-ідентифікатор буде записано на накопичувачі USB.

3 Завантаження програмного забезпечення телевізора

Встановіть накопичувач USB в комп'ютер. На накопичувачі знайдіть файл **update.htm** і двічі клацніть його. Клацніть на пункт **Надіслати код**. У разі наявності нового програмного забезпечення завантажить файл .zip. Після завантаження розархівуйте файл і скопіюйте файл **autorun.upg** на накопичувач USB. Не зберігайте цей файл у папці.

4 Оновлення програмного забезпечення телевізора

Вставте пристрій пам'яті USB у телевізор ще раз. Оновлення розпочнеться автоматично. Телевізор вимкнеться на 10 секунд, а потім знову увімкнеться. Зачекайте.



Не . . .

- використовуйте пульт ДК
- виймайте USB-пристрій із телевізора

Якщо під час оновлення виникає збій в електропостачанні, не виймайте пристрій пам'яті USB з телевізора. Після відновлення електропостачання телевізор продовжить оновлення.

Після завершення оновлення на екрані з'явиться повідомлення **Операцію успішно виконано**. Від'єднайте накопичувач USB і на пульті ДК натисніть клавішу .

Не . . .

- натискайте  двічі
 - використовуйте перемикач  на телевізорі
- Телевізор автоматично вимкнеться (на 10 секунд), а потім знову увімкнеться. Зачекайте.

Програмне забезпечення телевізора оновлено. Телевізором можна знову користуватися.

Щоб попередити випадкове оновлення програмного забезпечення телевізора, видаліть файл autorun.upg із накопичувача USB.

5 З'єднання

5.1 Першочергові з'єднання

Кабель живлення

Вставте штекер кабелю живлення у відповідний роз'єм на телевізорі.

Від'єднуючи кабель живлення, завжди тягніть за штекер, а не за кабель.

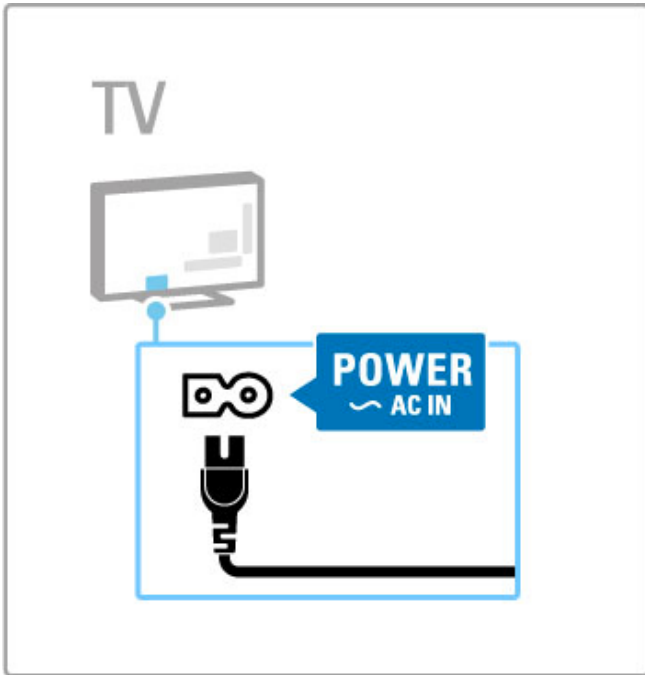

Не зважаючи на те, що в режимі очікування цей телевізор споживає дуже мало енергії, для економії енергії вимикайте телевізор за допомогою вимикача, якщо Ви не користуєтесь телевізором протягом тривалого часу.

Докладніше про вимикач читайте в розділі **Довідка > Початок роботи > Кнопки на ТВ > Перемикач живлення.**

Кабель живлення повинен надійно заходити у роз'єм телевізора. Слідкуйте, щоб штекер у розетці був постійно доступний.

Кабель антени

На задній панелі телевізора знайдіть роз'єм для кабелю антени. Вставте кабель для підключення антени у роз'єм для антени **Г**, надійно його зафіксувавши.

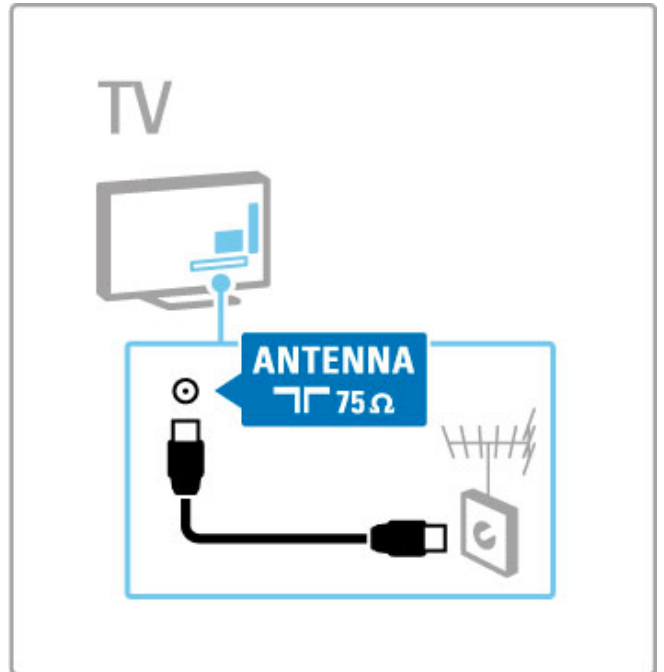

5.2 Про кабелі

Якість кабелю

Перед тим як під'єднувати пристрої до телевізора, перевірте наявні роз'єми на пристрої. Під'єднайте пристрій до телевізора, скориставшись найоптимальнішим під'єднанням. Якісні кабелі забезпечують високу якість зображення і звуку. Прочитайте інші розділи **Про кабелі**.

Схеми рекомендованих з'єднань наведено в розділі **Довідка > З'єднання > Під'єднання пристроїв**. Можливі також інші варіанти.

HDMI

Найвищу якість зображення та звуку забезпечує з'єднання HDMI. Один кабель HDMI поєднує сигнали відео та звуку. Використовуйте кабель HDMI для телевізійних сигналів високої чіткості (HD). Кабель HDMI передає сигнали зображення та звуку лише в одному напрямку (окрім HDMI ARC). Не користуйтеся кабелем HDMI, довжина якого перевищує 5 м.

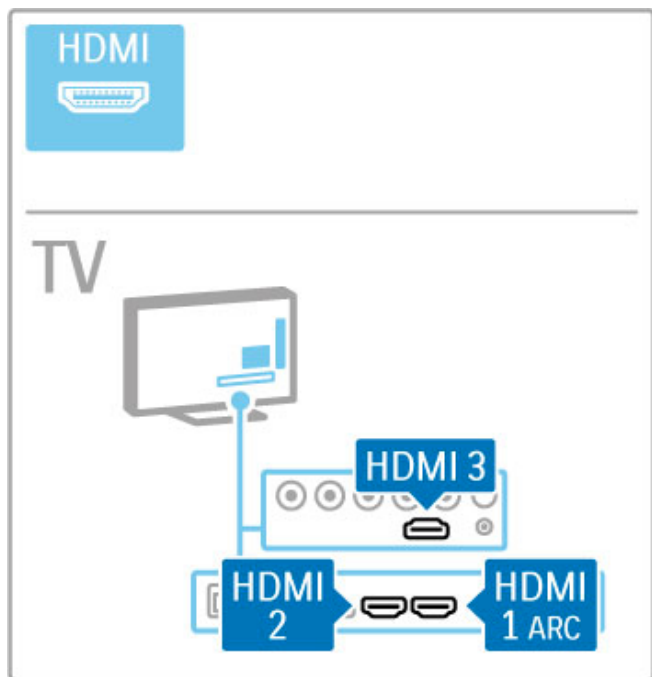

EasyLink HDMI-CEC

Якщо пристрої, підключені за допомогою HDMI, мають функцію EasyLink, ними можна керувати за допомогою пульта дистанційного керування телевізора. Детальніше про EasyLink читайте в розділі **Довідка > Користування телевізором > Пульт дистанційного керування > Керування пристроями**.

З'єднання HDMI ARC

Під'єднайте систему домашнього кінотеатру до роз'єму HDMI ARC. Якщо доступне з'єднання HDMI ARC, з'єднувати телевізор із системою домашнього кінотеатру за допомогою додаткового аудіокабелю не потрібно. Під'єднання одного кабелю HDMI до роз'єму HDMI ARC (реверсивний звуковий канал) передбачає поєднання обох кабелів.

Вимкнення HDMI ARC

Якщо потрібно вимкнути реверсивний звуковий сигнал з'єднання HDMI ARC, виберіть пункти **🏠 > Налаштування > Параметри > EasyLink > HDMI 1 ARC** та **Вимк.** і натисніть **ОК**.

DVI-HDMI

Якщо пристрій має лише з'єднання DVI, використовуйте адаптер DVI-HDMI. Для передачі звукового сигналу скористайтеся одним із роз'ємів HDMI, додайте аудіокабель L/R (міні-роз'єм 3,5 мм) і під'єднайте його до роз'єму **Audio In DVI/VGA** на задній панелі телевізора.

Захист авторських прав

Кабелі DVI та HDMI підтримують технологію HDCP (High-bandwidth Digital Contents Protection). HDCP – це сигнал із захистом авторських прав, який попереджує копіювання вмісту з диску DVD або Blu-ray. Інша назва – DRM (Digital Rights Management).

Y Pb Pr

Для передачі звукового сигналу використовуйте компонентне відеоз'єднання YPbPr разом із аудіоз'єднанням лівого та правого каналів.

Під час під'єднання слід враховувати колір роз'єму YPbPr, який має збігатися з кольором штекерів кабелю. YPbPr може передавати телевізійні сигнали високої чіткості (HD).

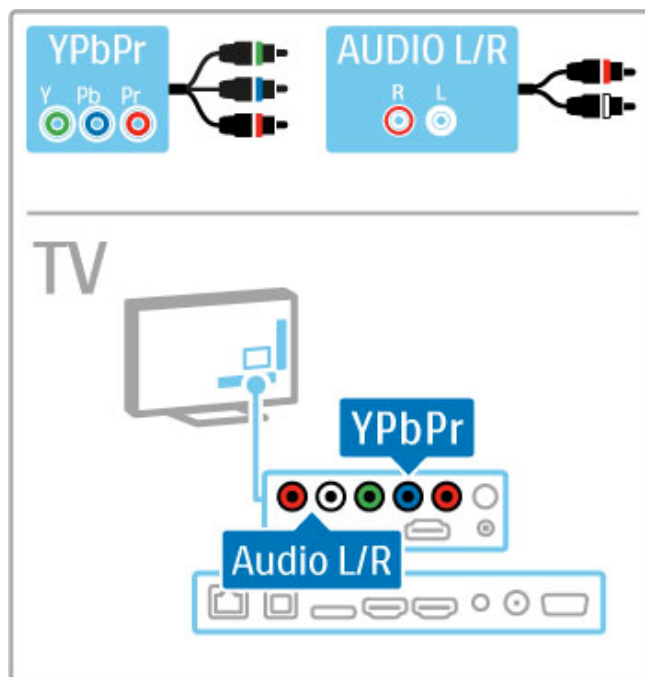

Scart

Кабель Scart передає відео- та аудіосигнали. Роз'єми Scart можуть передавати відеосигнали RGB, але не можуть передавати телевізійні сигнали високої чіткості (HD).

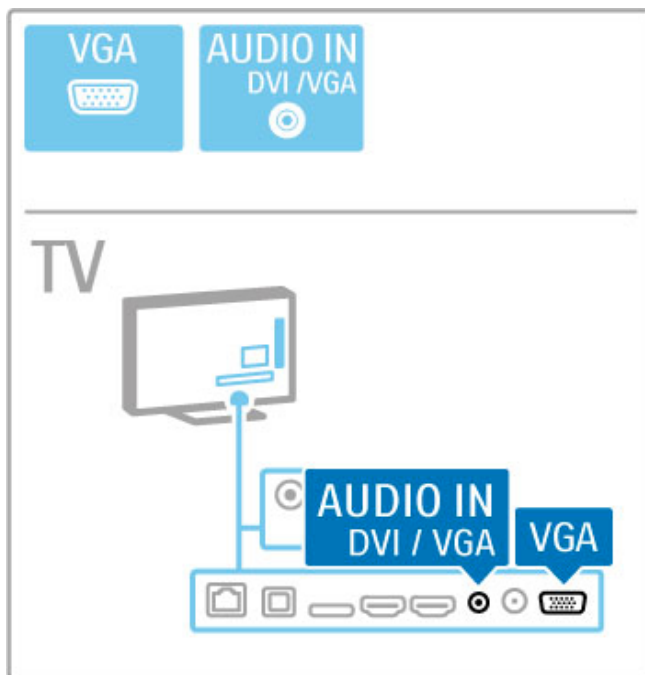
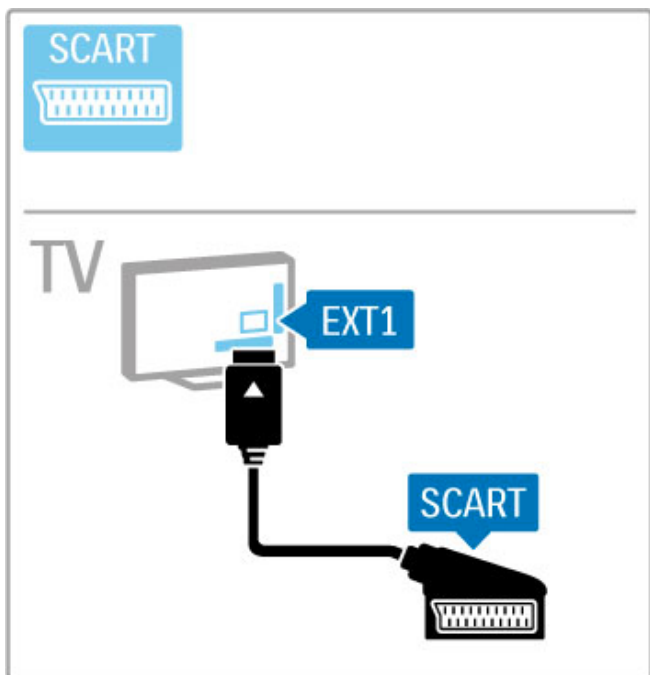

Відео

Якщо пристрій має лише з'єднання Video (CVBS), слід використовувати **адаптер Video-Scart** (не входить у комплект). Підключіть адаптер до роз'єму Scart на телевізорі. Можна додати аудіоз'єднання L/R (міні-роз'єм 3,5 мм).

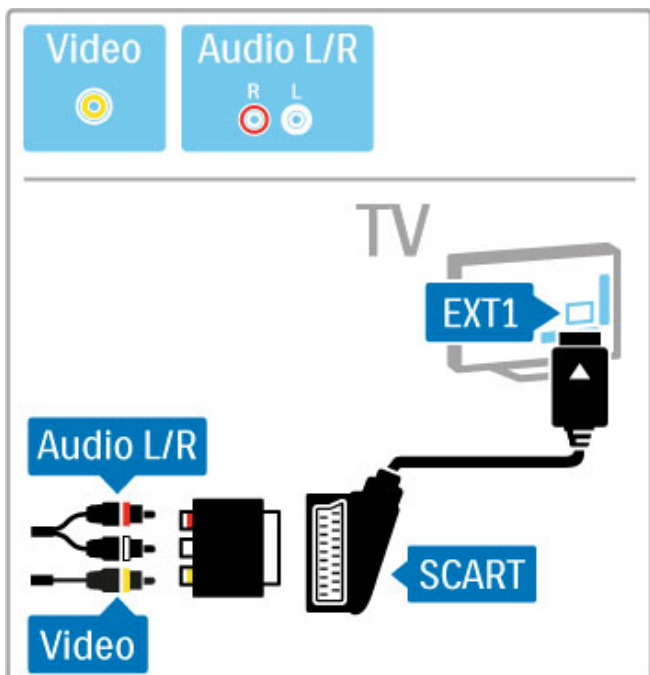

VGA

За допомогою кабелю VGA (роз'єм DE15) до телевізора можна під'єднати комп'ютер. Завдяки цьому з'єднанню телевізор можна використовувати як комп'ютерний монітор. Для передачі звукового сигналу можна додати аудіокабель L/R (міні-роз'єм 3,5 мм).

Як підключити комп'ютер через з'єднання VGA, читайте у розділі **Довідка > З'єднання > Під'єднання інших пристроїв > Телевізор як комп'ютерний монітор**.

5.3 Під'єднання пристроїв

SoundBar

Для під'єднання пристрою до телевізора скористайтесь кабелем HDMI.

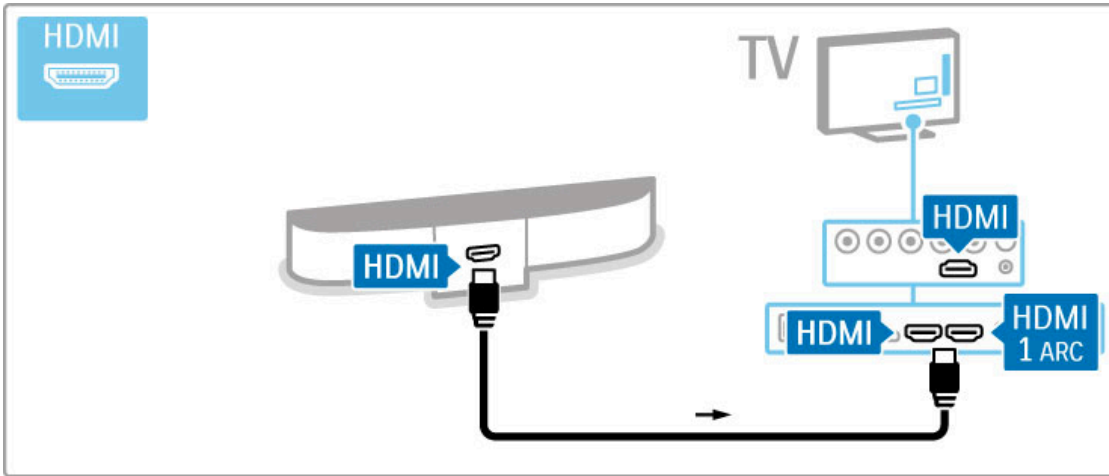

Якщо на телевізорі і на пристрої використати з'єднання HDMI-ARC, немає потреби в жодних інших кабелях. У протилежному випадку читайте далі.

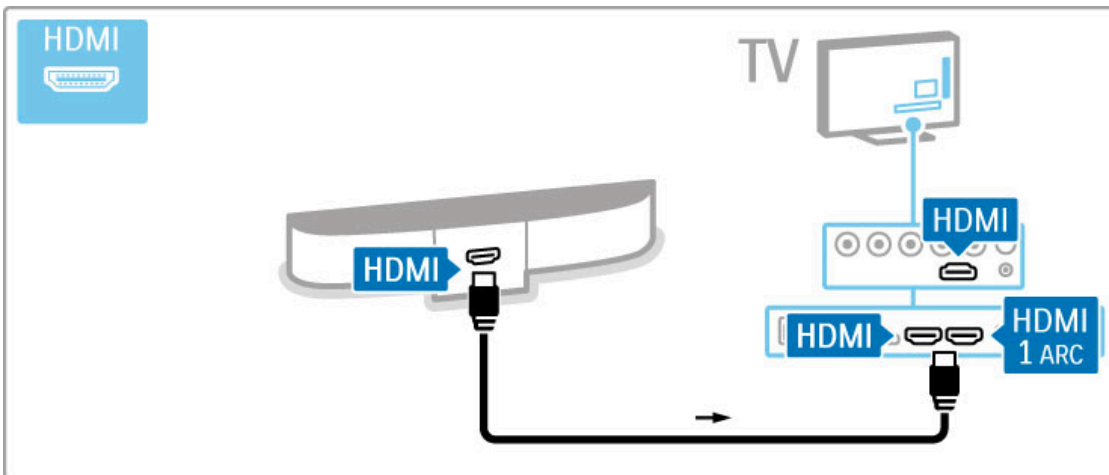

Якщо Ви не використовуєте з'єднання HDMI-ARC, додайте цифровий аудіокабель (цифровий коаксіальний).

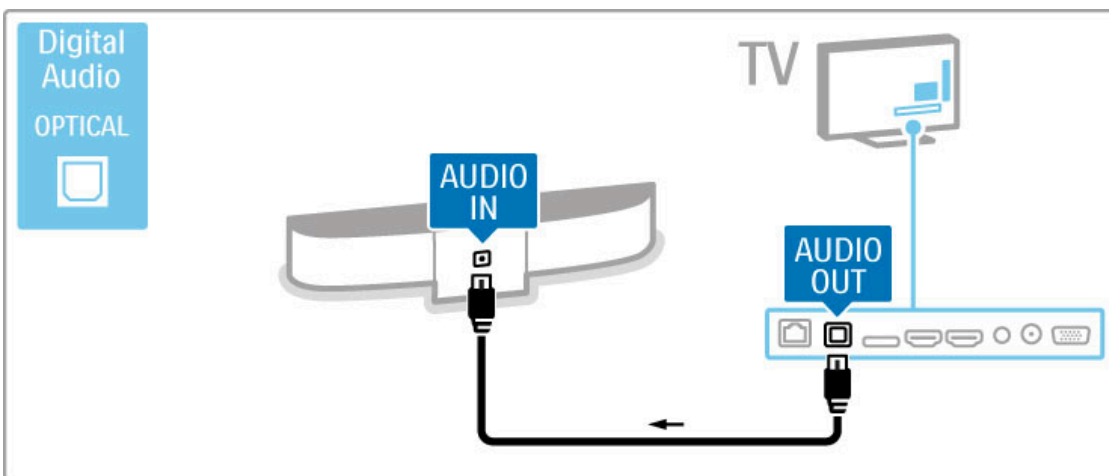

Програвач дисків Blu-ray / DVD

Для під'єднання пристрою до телевізора скористайтесь кабелем HDMI.

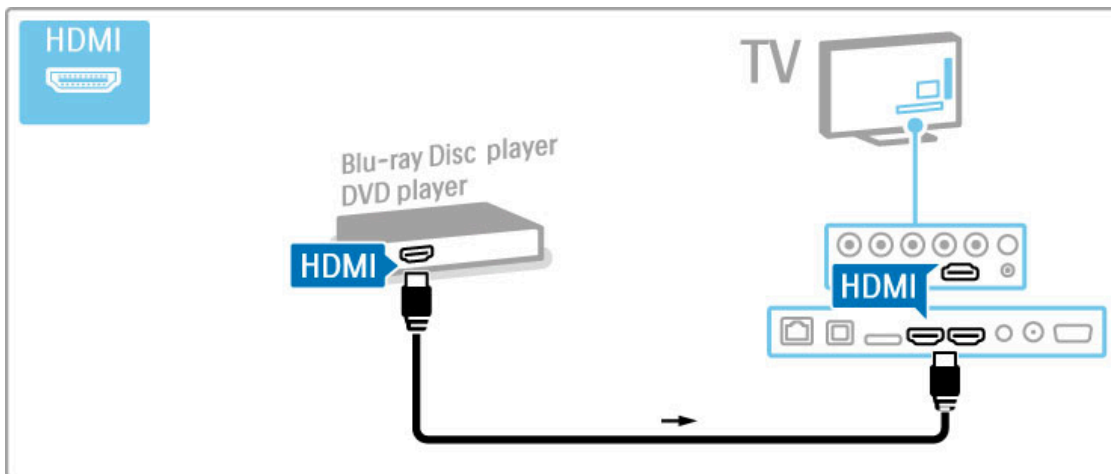

Система домашнього кінотеатру з програвачем дисків

Для під'єднання пристрою до телевізора скористайтесь кабелем HDMI.

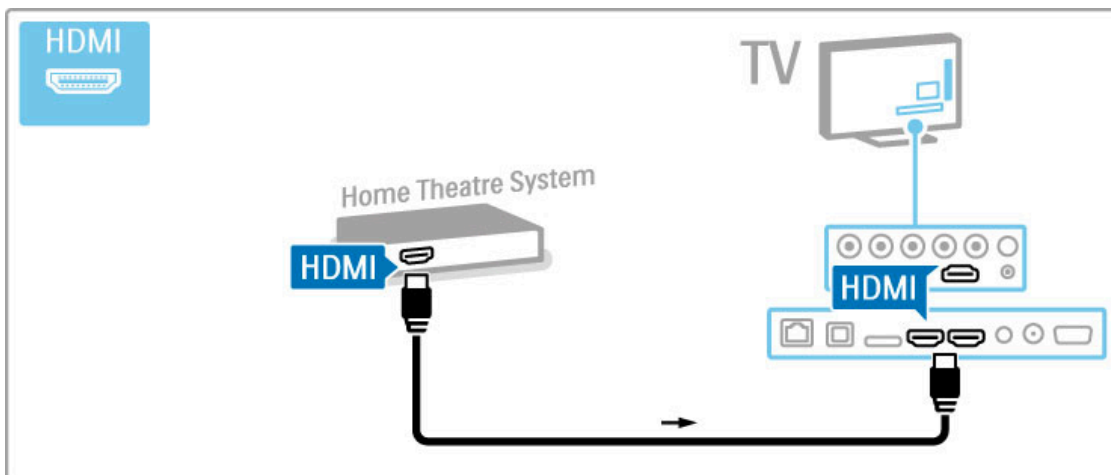

Якщо на телевізорі і на пристрої використати з'єднання HDMI-ARC, немає потреби в жодних інших кабелях. У протилежному випадку читайте далі.

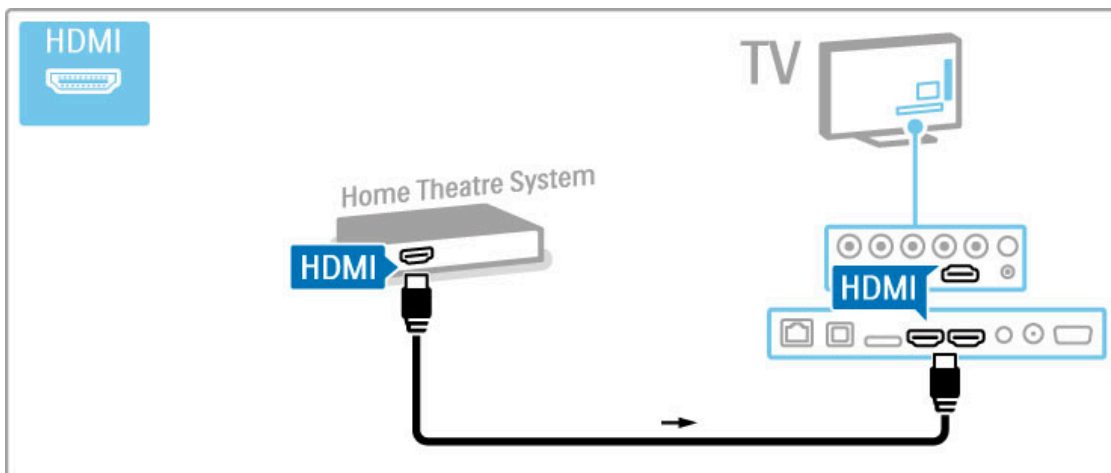

Якщо Ви не використовуєте з'єднання HDMI-ARC, додайте цифровий аудіокабель (цифровий коаксіальний).

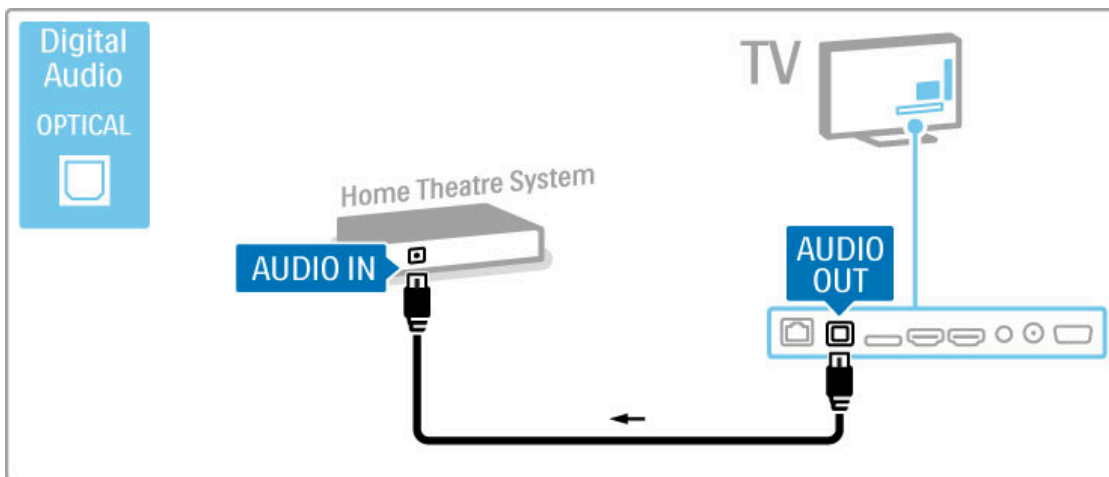

Синхронізація звуку та відео

Якщо відтворення звуку не відповідає зображенню, для відповідності звуку і зображення на більшості системах домашнього кінотеатру DVD можна встановити час затримки. Докладніше про синхронізацію звуку та відео читайте у розділі **Довідка > Налаштування > Пристрої > Синхронізація звуку та відео**.

Не під'єднуйте аудіосигнал DVD-програвача або іншого пристрою безпосередньо до системи домашнього кінотеатру. Спочатку передавайте аудіосигнал на телевізор.

Рекордер

Спочатку за допомогою 2 кабелів під'єднайте антену до пристрою і до телевізора.

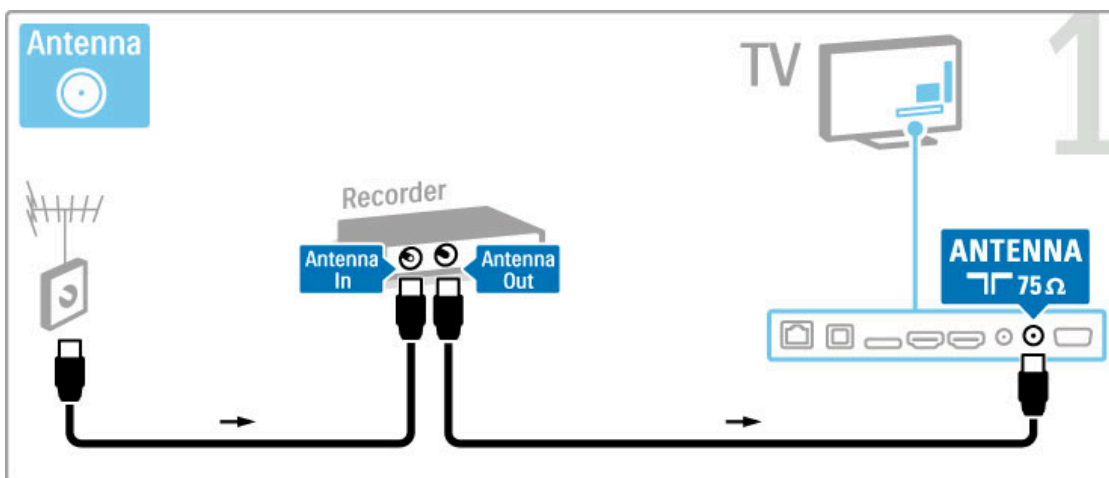

Для під'єднання пристрою до телевізора скористайтесь кабелем HDMI.

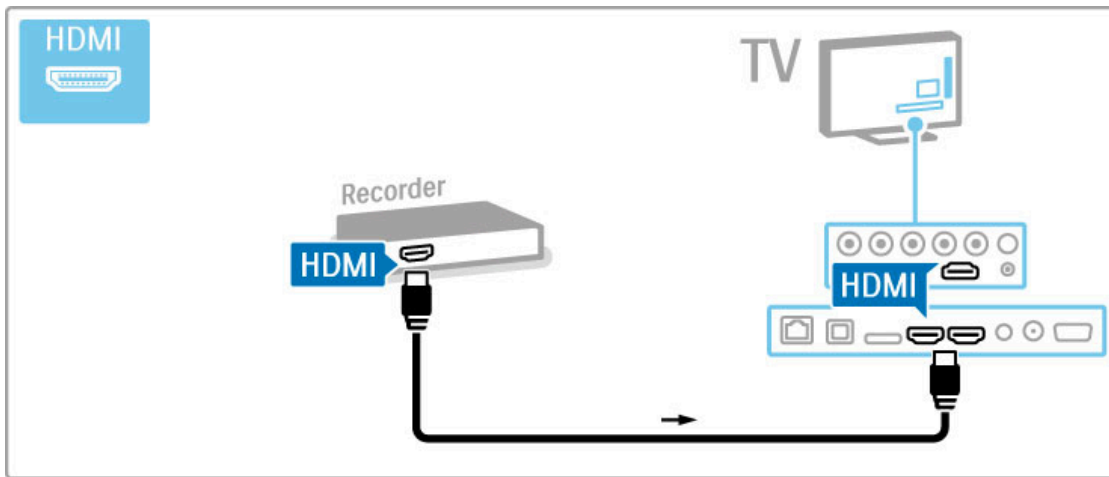

Цифровий / супутниковий приймач

Якщо для телеперегляду Ви використовуєте цифровий приймач (телеприставку – STB) і не користуєтесь пультом дистанційного керування телевізора, вимикайте функцію автоматичного вимкнення. Це запобігатиме автоматичному вимкненню телевізора через 4 години, якщо не буде натиснено жодної клавіші на пульті дистанційного керування телевізора.

Щоб вимкнути функцію автоматичного вимкнення, під час телеперегляду натисніть **зелену** клавішу та виберіть пункти **Автоматичне вимкнення** і **Вимк.**

Спочатку за допомогою 2 кабелів під'єднайте антену до пристрою і до телевізора.

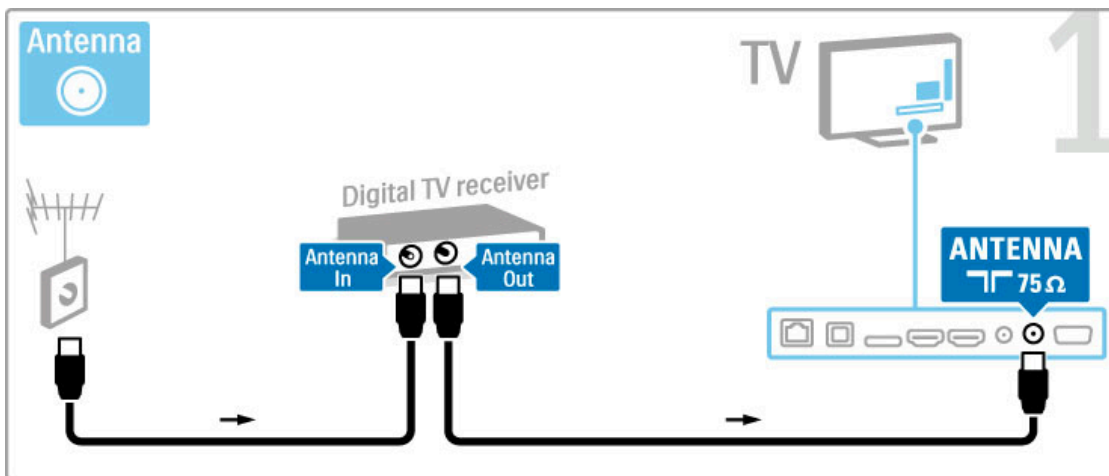

Для під'єднання пристрою до телевізора скористайтесь кабелем HDMI.

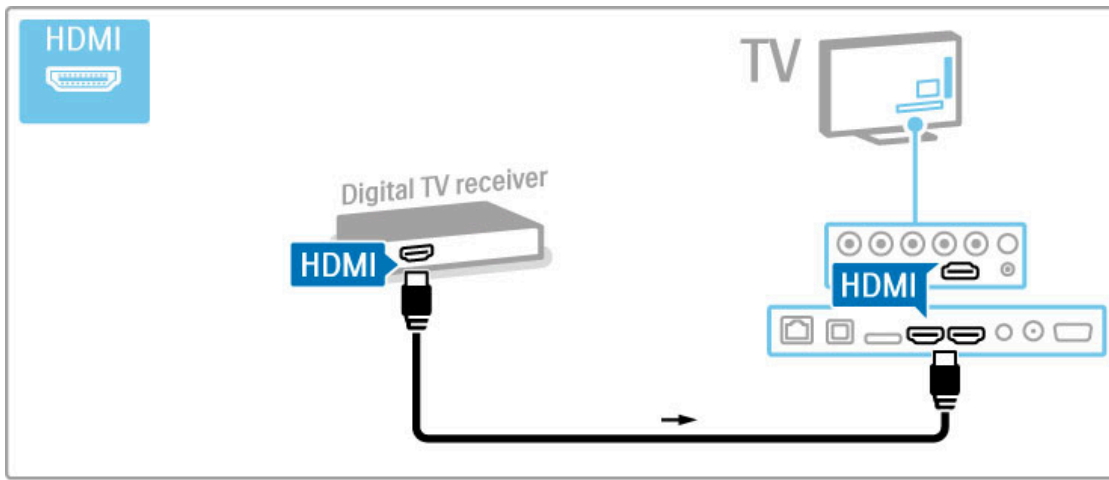

Цифровий приймач і рекордер

Якщо для телеперегляду Ви використовуєте цифровий приймач (телеприставку – STB) і не користуєтесь пультом дистанційного керування телевізора, вимикайте функцію автоматичного вимкнення. Це запобігатиме автоматичному вимкненню телевізора через 4 години, якщо не буде натиснено жодної клавіші на пульті дистанційного керування телевізора.

Щоб вимкнути функцію автоматичного вимкнення, під час телеперегляду натисніть **зелену** клавішу та виберіть пункти **Автоматичне вимкнення** і **Вимк.**

Спочатку за допомогою 3 кабелів для антени з'єднайте пристрої і телевізор.

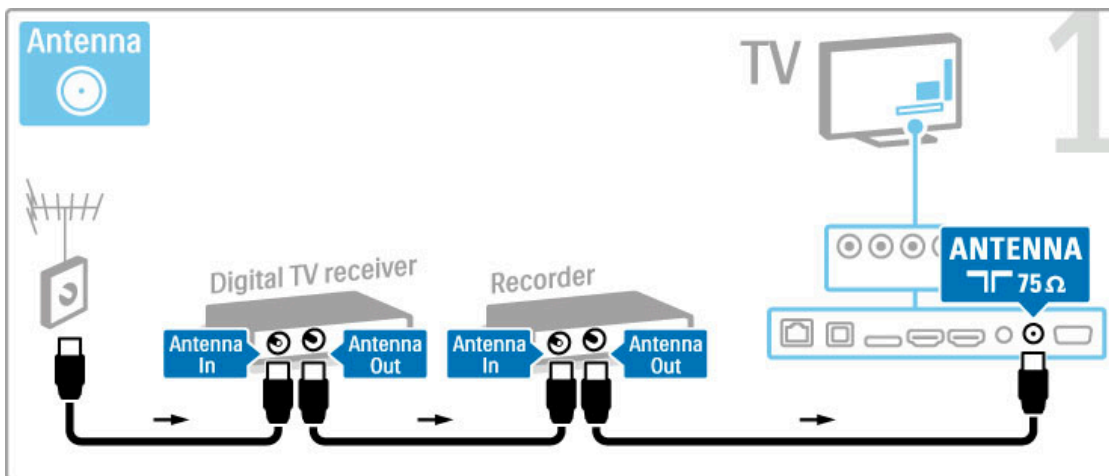

Потім для під'єднання цифрового приймача до телевізора використайте кабель HDMI.

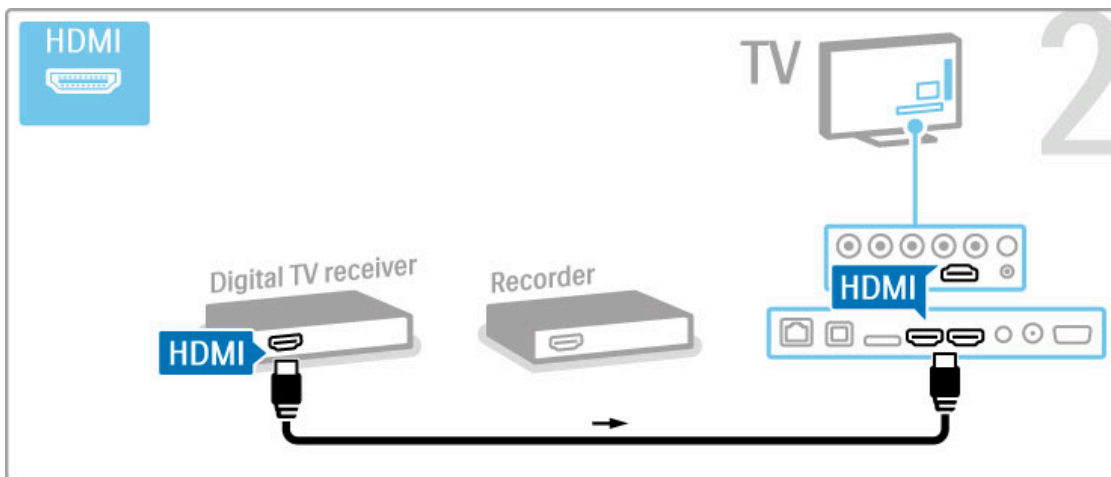

Потім для під'єднання рекордера до телевізора використайте кабель HDMI.

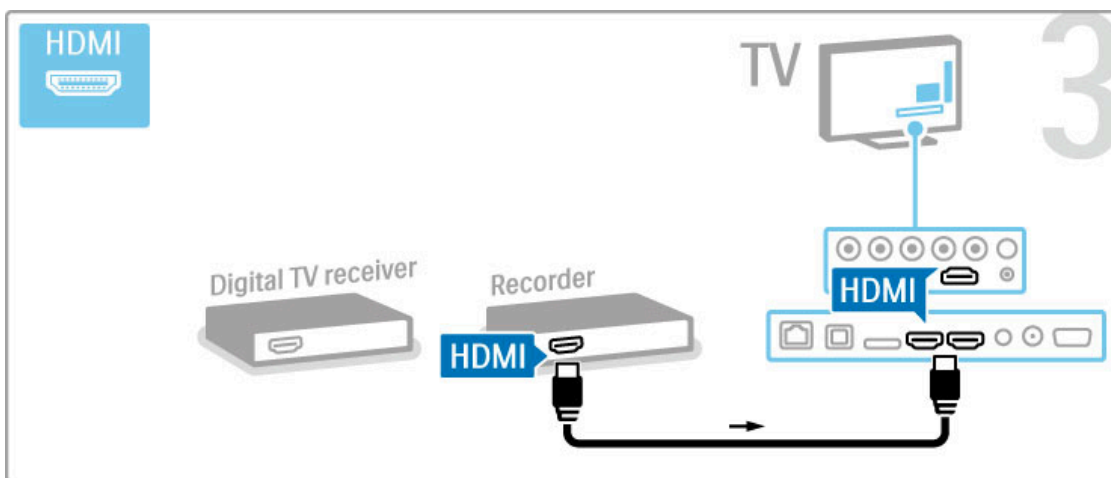

Цифровий приймач, рекордер і система домашнього кінотеатру

Якщо для телеперегляду Ви використовуєте цифровий приймач (телеприставку – STB) і не користуєтесь пультом дистанційного керування телевізора, вимикайте функцію автоматичного вимкнення. Це запобігатиме автоматичному вимкненню телевізора через 4 години, якщо не буде натиснено жодної клавіші на пульті дистанційного керування телевізора.

Щоб вимкнути функцію автоматичного вимкнення, під час телеперегляду натисніть **зелену** клавішу та виберіть пункти **Автоматичне вимкнення** і **Вимк.**

Спочатку за допомогою 3 кабелів для антени з'єднайте пристрої і телевізор.

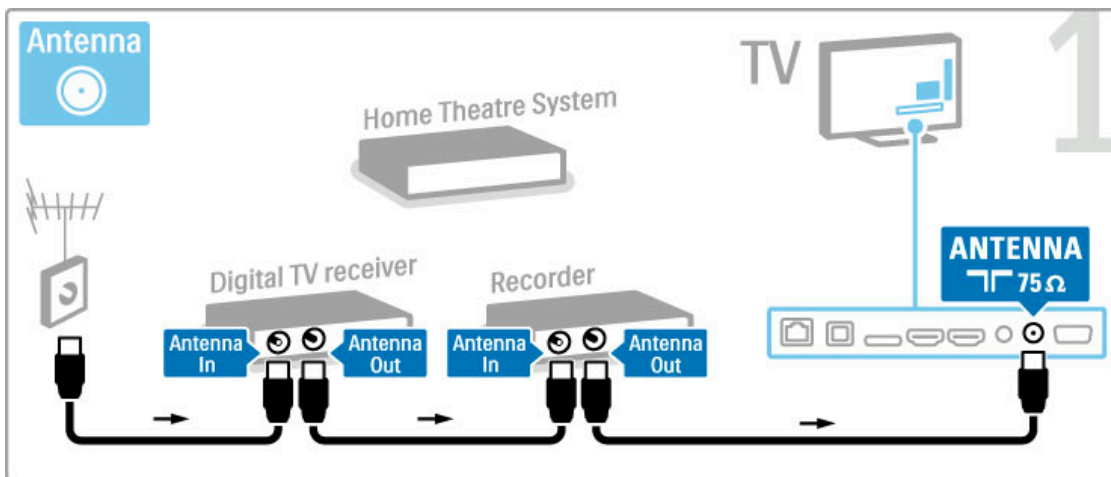

Потім для під'єднання цифрового приймача до телевізора використайте кабель HDMI.

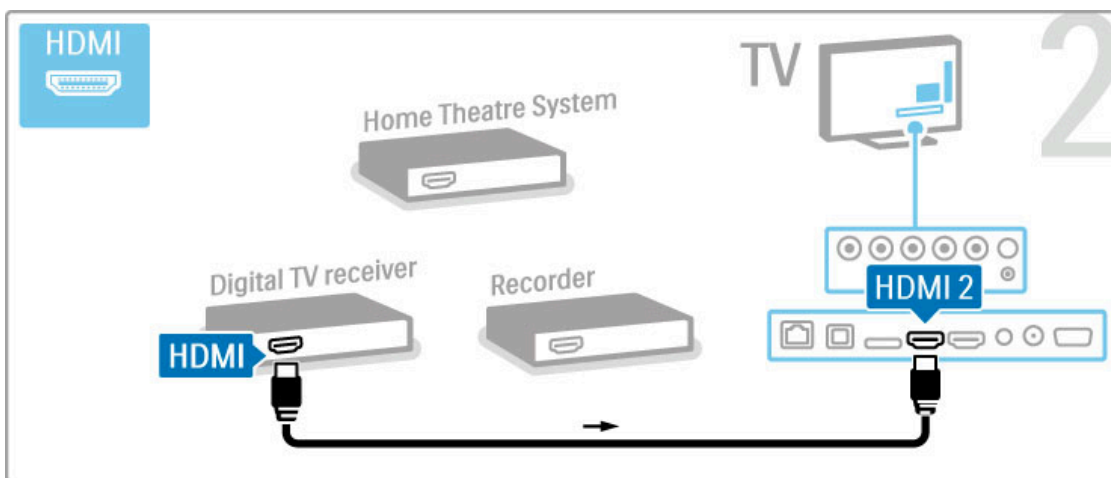

Потім для під'єднання рекордера до телевізора використайте кабель HDMI.

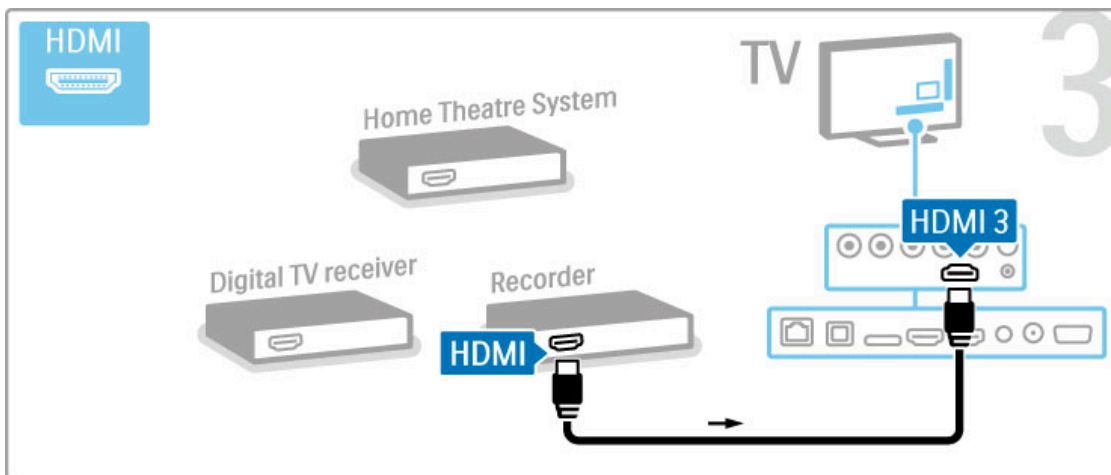

Потім за допомогою кабелю HDMI під'єднайте систему домашнього кінотеатру до телевізора.

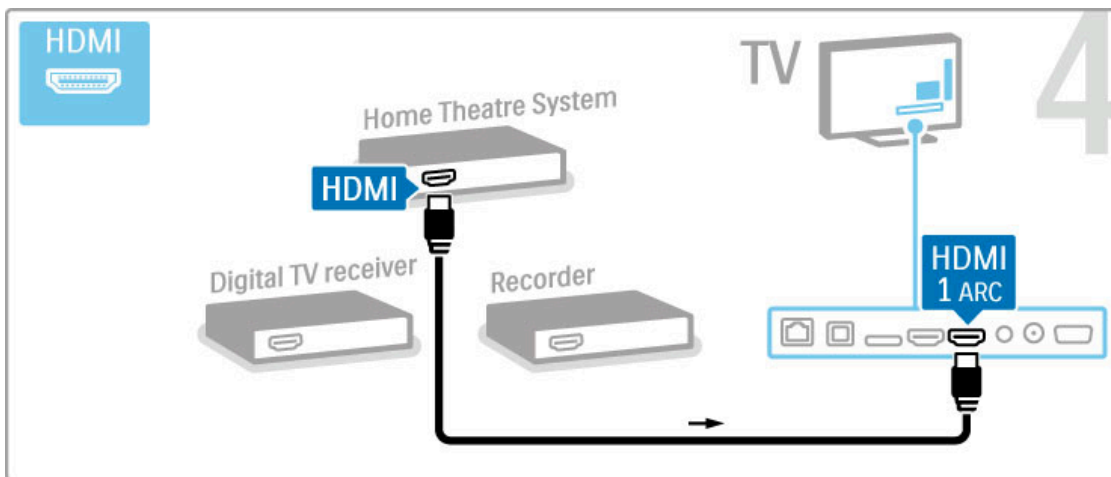

Якщо Ви не використовуєте з'єднання HDMI-ARC на телевізорі та пристрої, додайте цифровий аудіокабель (коаксіальний).

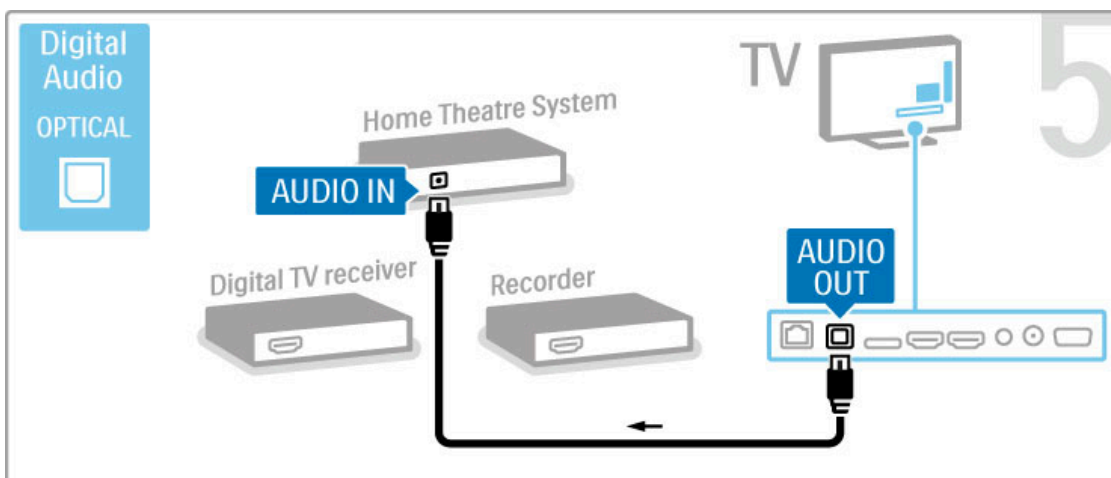

Цифровий HD-приймач

Якщо для телеперегляду Ви використовуєте цифровий приймач (телеприставку – STB) і не користуєтесь пультом дистанційного керування телевізора, вимикайте функцію автоматичного вимкнення. Це запобігатиме автоматичному вимкненню телевізора через 4 години, якщо не буде натиснено жодної кlawіші на пульті дистанційного керування телевізора.

Щоб вимкнути функцію автоматичного вимкнення, під час телеперегляду натисніть **зелену** кlawішу та виберіть пункти **Автоматичне вимкнення** і **Вимк.**

Спочатку за допомогою 2 кабелів для антени з'єднайте пристрій і телевізор.

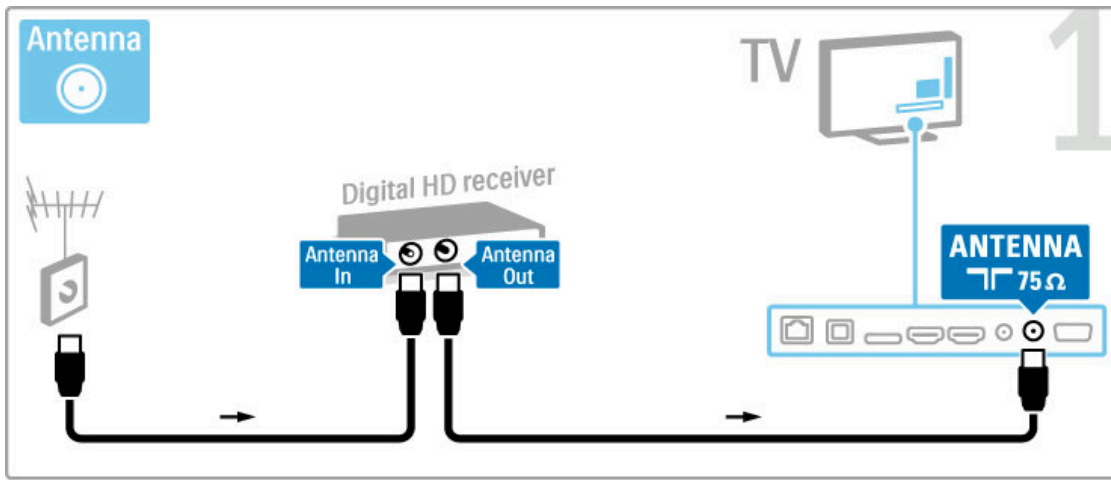

Для під'єднання пристрою до телевізора скористайтесь кабелем HDMI.

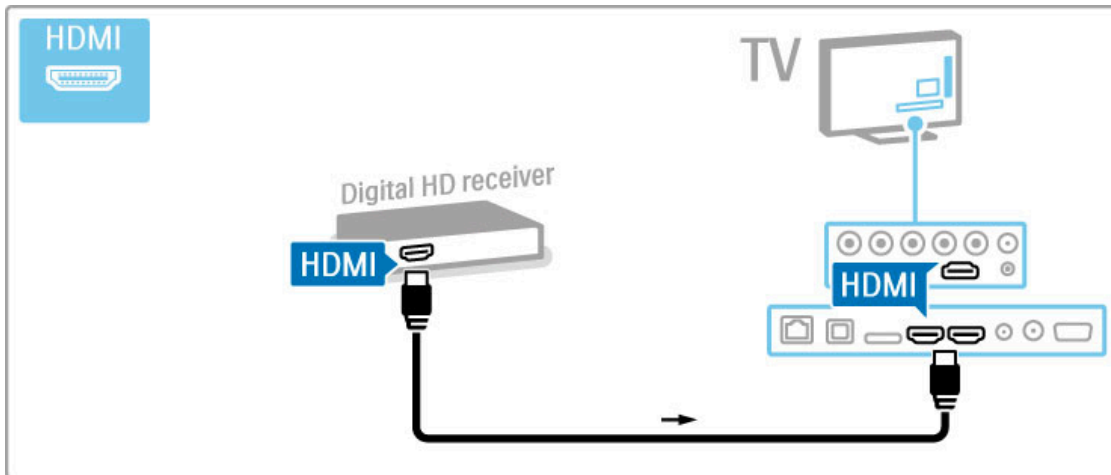

5.4 Під'єднання інших пристроїв

Гра

Підключіть ігрову консоль до роз'єму на бічній чи задній панелі телевізора. Можна використовувати з'єднання HDMI, YPbPr або Scart. Якщо в ігровій консолі є лише відеовихід (CVBS) та Audio L/R, скористайтеся адаптером **Video Audio L/R - Scart** для підключення до з'єднання Scart.

Детальніше про ігри читайте в розділі **Довідка > Інші можливості ТВ > Ігри**.

Для під'єднання пристрою до бічної панелі телевізора скористайтесь кабелем HDMI.

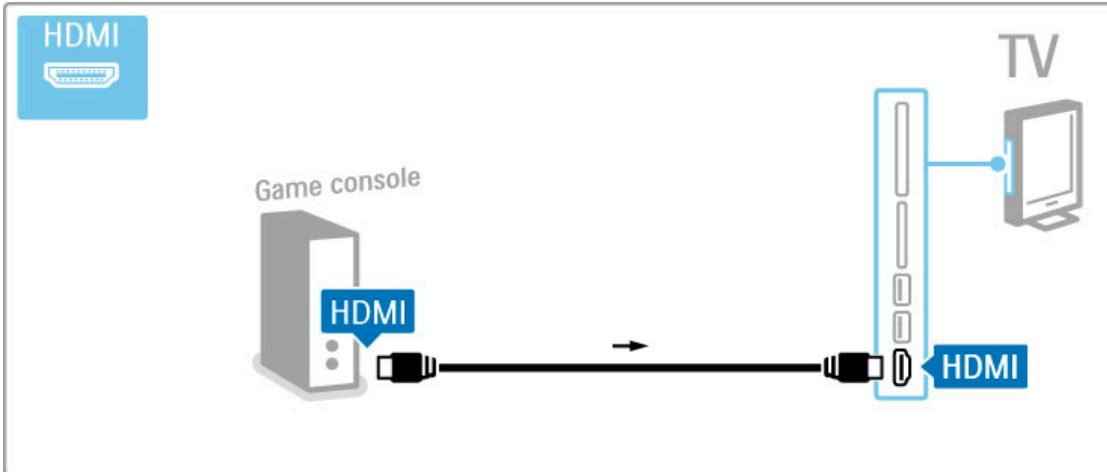

Або ж за допомогою адаптера Scart під'єднайте пристрій до телевізора.

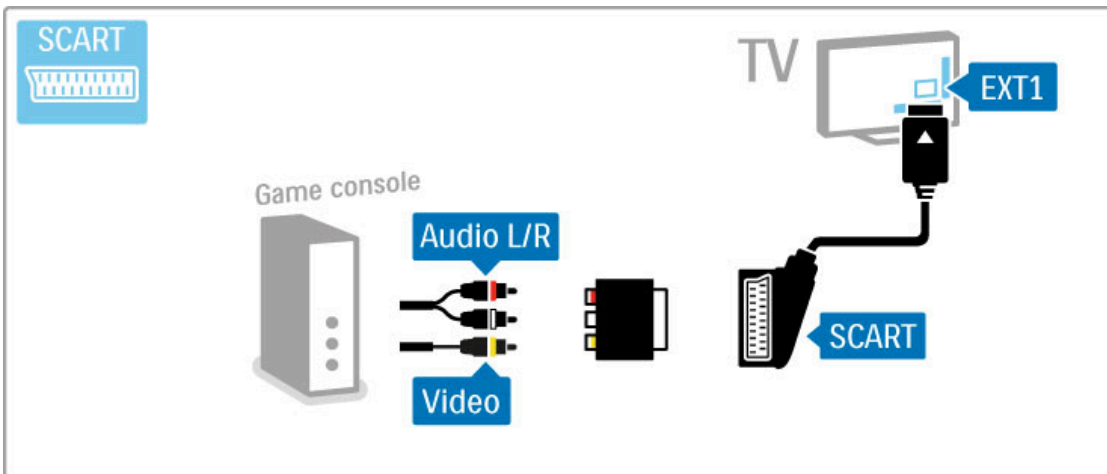

Гра стандарту високої чіткості

Для під'єднання ігрової HD-консолі до телевізора використовуйте кабель HDMI або кабелі YPbPr та Audio L/R.

Як підключити ігрову HD-консоль, читайте у розділі **Довідка > З'єднання > Під'єднання інших пристроїв > Для гри**.

Фотоапарат

Для перегляду фотографій, збережених на цифровому фотоапараті, можна під'єднати фотоапарат безпосередньо до телевізора. Для під'єднання скористайтеся роз'ємом USB на бічній панелі телевізора. Після під'єднання увімкніть фотоапарат.

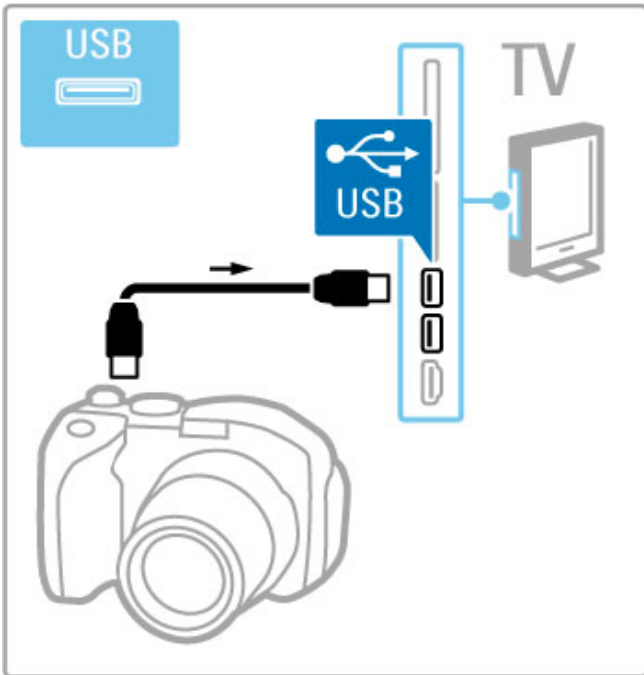

Якщо список із вмістом фотоапарата не відкривається автоматично, можливо, фотоапарат потрібно налаштувати на передачу вмісту за допомогою протоколу передачі зображення PTP. Читайте посібник користувача для цифрового фотоапарату.

Відеокамера

Підключіть відеокамеру до роз'єму на бічній чи задній панелі телевізора. Можна використовувати з'єднання HDMI, YPbPr або Scart. Якщо у відеокамері є лише відеовихід (CVBS) та Audio L/R, скористайтеся адаптером **Video Audio L/R - Scart** для підключення до з'єднання Scart.

Про підключення відеокамери читайте далі.

Для під'єднання відеокамери до роз'єму на бічній панелі телевізора використовуйте кабель HDMI.

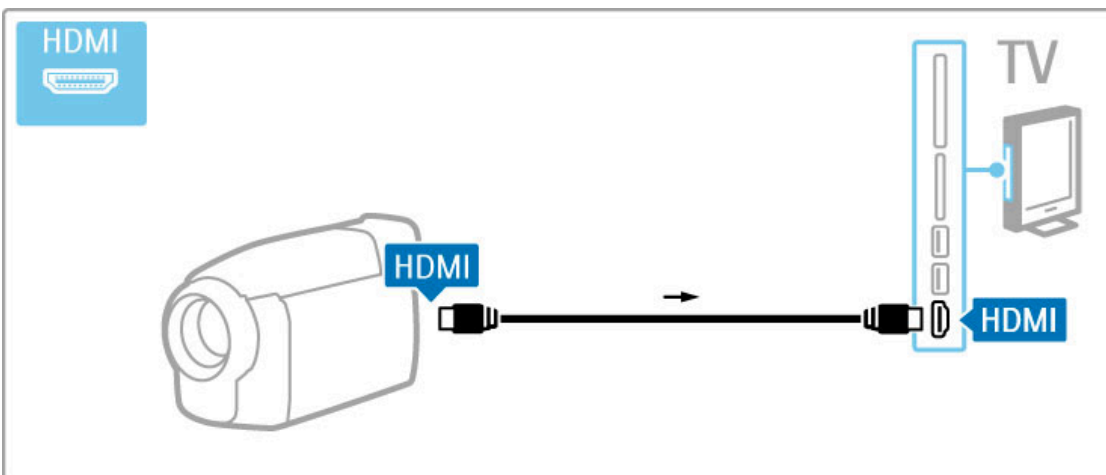

Або ж за допомогою адаптера Scart під'єднайте пристрій до телевізора.

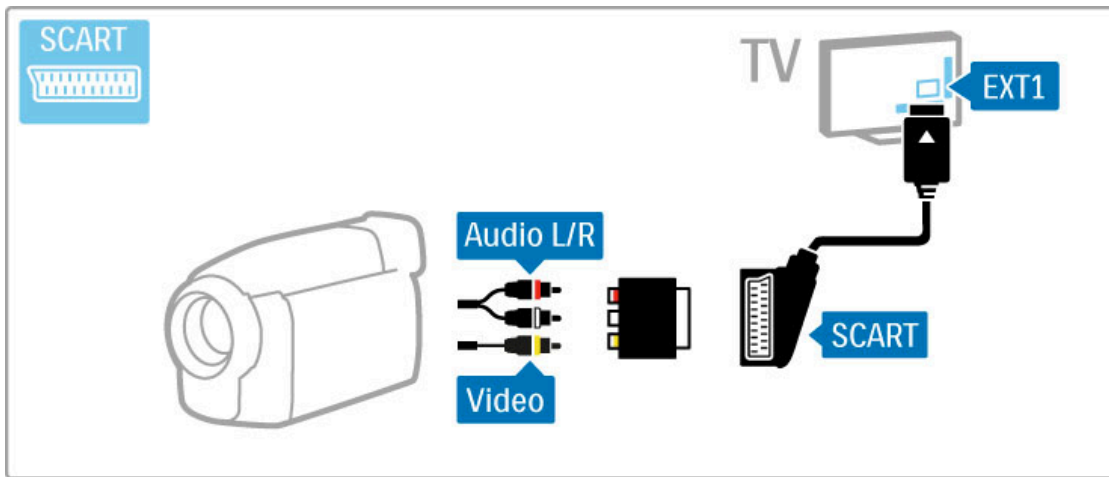

Телевізор як комп'ютерний монітор

Телевізор можна підключити до домашньої мережі бездротовим способом. Завдяки програмному забезпеченню Wi-Fi MediaConnect телевізор можна використовувати як монітор комп'ютера. Читайте розділ **Довідка > Налаштування > Мережа > Wi-Fi MediaConnect**.

Читайте далі, щоб дізнатися, як виконати кабельне підключення комп'ютера до телевізора. Для цього можна використовувати кабель VGA або адаптер DVI-HDMI.

За допомогою кабелю VGA під'єднайте комп'ютер до роз'єму VGA, а за допомогою аудіокабелю L/R під'єднайте VGA Audio L/R до роз'єму на задній панелі телевізора.

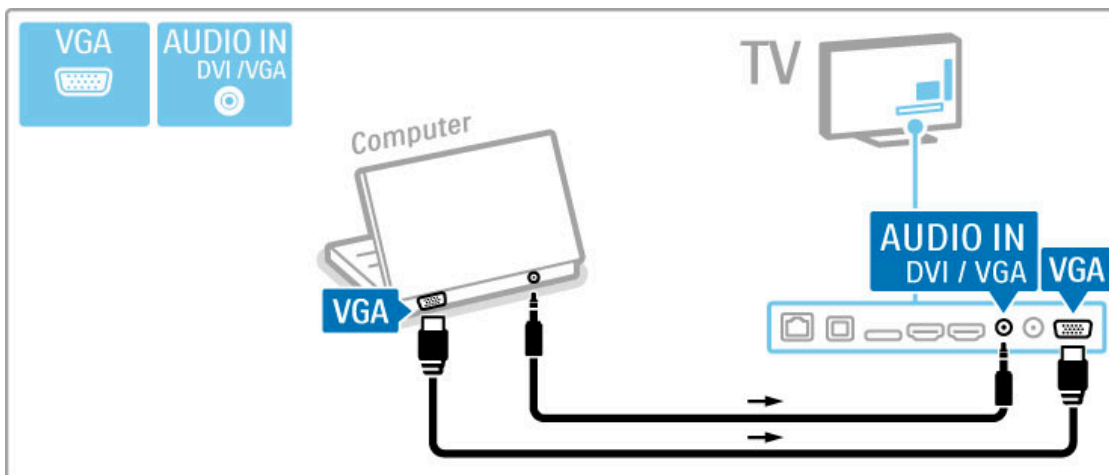

За допомогою адаптера DVI-HDMI під'єднайте комп'ютер до роз'єму HDMI, а за допомогою аудіокабелю L/R під'єднайте Audio L/R до роз'єму на задній панелі телевізора.

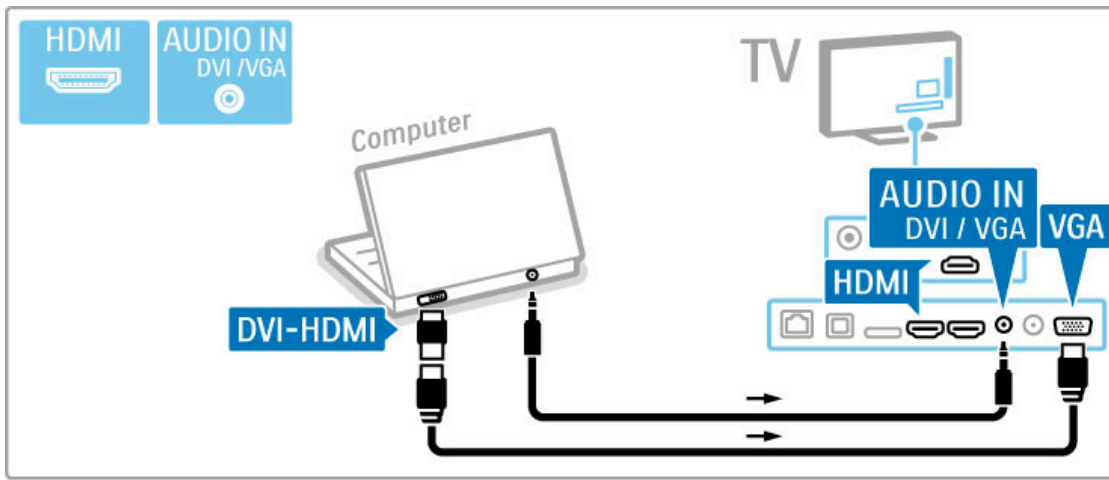

Оптимальне налаштування телевізора

Для забезпечення найкращої чіткості зображення у налаштуваннях формату зображення виберіть параметр "Без зміни масштабу". Під час телеперегляду натисніть  **OPTIONS** і виберіть пункти **Формат зображення** та **Без зміни масштабу**.

Список підтримуваних значень роздільної здатності дивіться у розділі **Довідка > Технічні характеристики > Роздільна здатність**.

Декодер

За допомогою кабелю Scart під'єднайте декодер, який розкодує аналогові канали. Скористайтеся роз'ємом **EXT1** на задній панелі телевізора.

Призначте телевізійний канал як канал для розкодування. Потім призначте роз'єм, до якого під'єднано декодер. Щоб призначити такий телевізійний канал, натисніть  **> Налаштування > Параметри каналів > Декодер**. Виберіть пункт **Канал** і налаштуйте канал, який потрібно розкодувати. Виберіть пункт **Стан** і встановіть з'єднання, яке буде використовуватися для декодера.

5.5 Мережа

Бездротова

Про налаштування бездротового мережевого з'єднання читайте в розділі [Довідка > Налаштування > Мережа](#).

Дротова

Про налаштування дротового мережевого з'єднання читайте в розділі [Довідка > Налаштування > Мережа](#)

Підключіть маршрутизатор до телевізора за допомогою мережевого кабелю. Для відповідності нормативним актам ЕМС використовуйте екранований FTP-кабель Ethernet категорії 5Е.

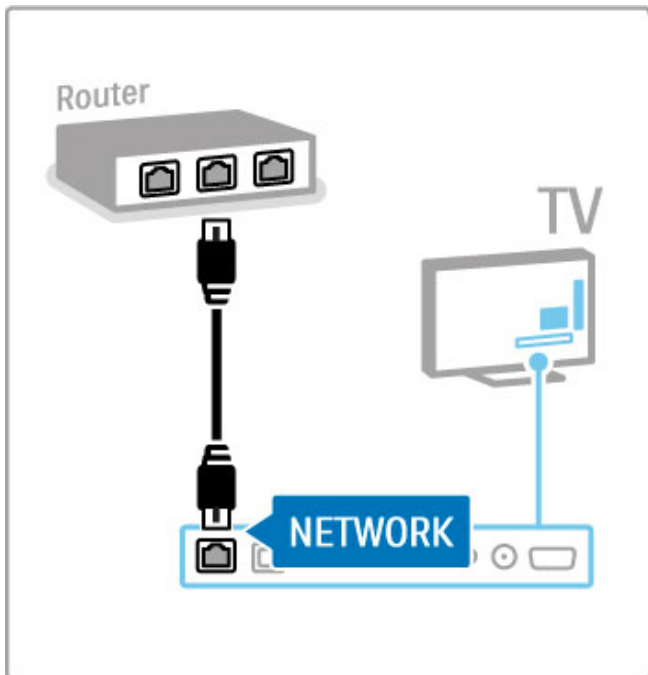

5.6 Карта SD

Об'єм пам'яті

Щоб зберегти відео, завантажені з відеомагазину в Net TV, потрібно вставити карту пам'яті SD у відповідний роз'єм на телевізорі. Після форматування не виймайте карту пам'яті з роз'єму.

Розмір карти пам'яті SD

Використовуйте карту пам'яті SD HC (великої місткості) місткістю щонайменше 4 Гб.

Для відео стандарту високої чіткості (HD) використовуйте карту пам'яті SD місткістю щонайменше 8 Гб. Використовуйте карту зі швидкістю запису класу 2 чи вищого.

Детальніше про прокат відео читайте в розділі [Довідка > Інші можливості ТВ > Net TV > Відеомагазини](#).

Встановлення карти

Перш ніж встановлювати карту пам'яті SD, її слід розблокувати.

Щоб відформувати карту SD, увімкніть телевізор і встановіть її у гніздо для карти SD. Телевізор розпочне форматування автоматично. Не виймайте карту SD з роз'єму.

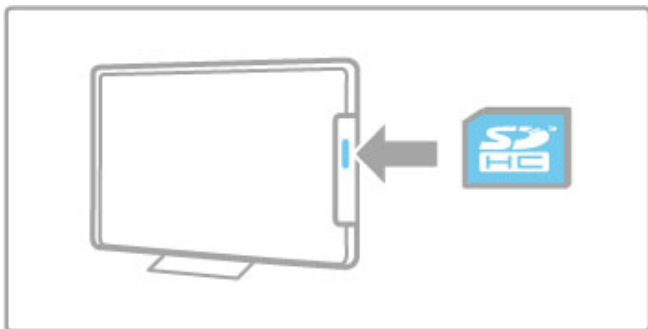

5.7 Common interface CAM

CAM

Закодовані цифрові телеканали можна розкодувати за допомогою модуля умовного доступу (CAM). Постачальники послуги цифрового телебачення надають CAM під час підписки на їхні послуги. Для отримання детальнішої інформації та ознайомлення з умовами й положеннями користування зверніться до постачальника послуги цифрового телебачення.

Встановлення CAM

Перед встановленням CAM вимкніть телевізор. Подивіться на CAM, щоб вставити модуль у правильному напрямку. Неправильне встановлення може пошкодити CAM і телевізор.

Знайдіть на задній панелі телевізора гніздо Common Interface. Обережно вставте CAM у гніздо до фіксації; виймати модуль не потрібно. Активація CAM може тривати кілька хвилин. Після виймання CAM послугу на телевізорі буде вимкнено.

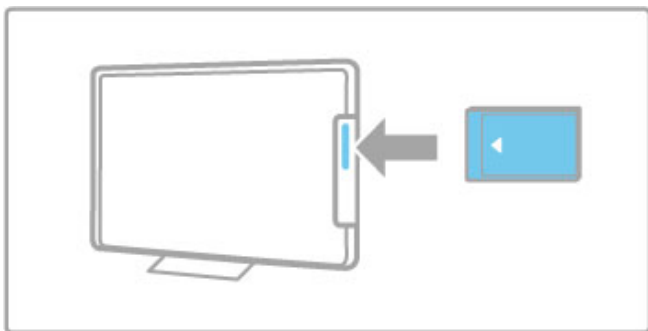

Перегляд послуги CAM

Якщо встановлено CAM і оплачено підписку, на екрані телевізора відображається програма постачальника послуги цифрового телебачення. Програми та їх функції, вміст та екранні повідомлення доступні завдяки послугі CAM.

Параметри CAM

Щоб встановити паролі або PIN-коди для послуги CAM, натисніть **⬆** > **Налаштування** > **Параметри каналів** > **Common Interface**. Виберіть постачальника послуги CAM і натисніть **OK**.

CI+

Цей телевізор пропонує умовний доступ CI+. CI+ дає змогу постачальникам послуг надавати цифрові програми стандарту HD високої якості (наприклад, канали фільмів та спортивні канали) і забезпечувати високий рівень захисту авторських прав.

Як встановити CI+ CAM, див. у розділі **Модуль умовного доступу – CAM**.

6 Усунення несправностей

6.1 Контактна інформація

Якщо за допомогою порад і пропозицій, поданих у розділі "Усунення несправностей", вирішити проблему неможливо, вимкніть телевізор, а потім знову увімкніть його.

Попередження

Якщо телевізор виходить з ладу, **НИКОЛИ** не намагайтеся поремонтувати його самостійно.

Обслуговування клієнтів

Якщо проблему не вирішено, зателефонуйте до Центру обслуговування клієнтів Philips у своїй країні. Перш ніж телефонувати, выпишіть модель телевізора та серійний номер пристрою. Номер телефону подано в друкованій документації, що постачається з телевізором. Також можна звернутися на наш сайт www.philips.com/support

Номер моделі телевізора і серійний номер

Шукайте ці номери на етикетці упакування або на наклейці на задній панелі або внизу телевізора.

6.2 Телевізор і пульт ДК

Телевізор не вмикається

- Вимкніть та увімкніть телевізор за допомогою перемикача внизу на телевізорі.
- Перевірте під'єднання кабелю живлення.
- Увімкніть телевізор за допомогою кнопок на його корпусі.

Телевізор не вмикається з режиму очікування

- Перевірте, чи батареї пульта ДК не розрядилися. Перевірте розміщення полюсів "+" та "-".
- Увімкніть телевізор за допомогою кнопок на його корпусі.

Телевізор не спрацьовує на дію пульта дистанційного керування

- Перевірте, чи батареї пульта ДК не розрядилися. Перевірте розміщення полюсів "+" та "-".
- Почистіть лінзи сенсорів на пульті ДК і телевізорі.

• Під час увімкнення телевізора з підключеними пристроями, яке триває приблизно дві хвилини, телевізор і деякі зовнішні пристрої можуть із запізненням спрацьовувати на команди з пульта ДК. Пристрій працює належним чином і не вийшов із ладу.

Телевізор вмикається і блимає червоний індикатор

- Вимкніть та увімкніть телевізор за допомогою перемикача внизу на телевізорі. Перевірте, чи достатньо місця для вентиляції. Зачекайте, поки телевізор охолоне.

Якщо телевізор не вмикається з режиму очікування, а індикатор продовжує знову блимати, зателефонуйте до Центру обслуговування клієнтів.

Забули код розблокування режиму блокування від дітей?

Читайте розділ [Довідка > Інші можливості ТВ > Таймери і блокування > Блокування від дітей](#).

6.3 Телеканали

Деякі телеканали не відображаються

- Перевірте, чи у списку каналів вибрано потрібний список. Натисніть **Q FIND**, щоб відкрити список каналів, після чого натисніть **≡ OPTIONS** і виберіть потрібний список за допомогою пункту **Вибрати список**.

- Канал можна приховати у списку каналів. Детальніше про список каналів читайте в розділі **Довідка > Користування телевізором > Перегляд ТВ > Список каналів**.

Під час встановлення цифрових каналів не знайдено

- Перевірте, чи телевізор підтримує стандарт DVB-T або DVB-C у Вашій країні. Див. етикетку на задній панелі телевізора "Сумісність цифрового телебачення по країнах".

6.4 Зображення і звук



Відсутнє зображення

- Перевірте, чи антену під'єднано належним чином.
- Перевірте, чи вибрано і належним чином під'єднано відповідний пристрій.
- Перевірте налаштування контрастності або яскравості у пункті  > **Налаштування** > **Параметри ТВ** > **Зображення** > **Контрастність** чи **Яскравість**.

Незадовільна якість зображення

- На якість зображення можуть впливати несприятливі погодні умови.
 - Перевірте, чи антену під'єднано належним чином.
 - На якість зображення можуть впливати незаземлені аудіопристрої, неонове світло, високі будинки або гори. Спробуйте покращити якість зображення, змінивши розташування антени або забравши подалі від телевізора пристрої, які створюють перешкоди.
 - Перевірте, чи у меню встановлення вручну вибрано відповідну телевізійну систему.
 - Якщо погано працює лише певний канал, налаштуйте його у меню "Точна настройка".
- Читайте розділ **Довідка** > **Налаштування** > **Канали** > **Встановлення вручну аналогових каналів**.

Низька якість кольору зображення

- Перевірте налаштування кольору в пункті  > **Налаштування** > **Параметри ТВ**. Або натисніть  **OPTIONS**, щоб вибрати налаштування **Розумне зображення**.

Затримка відтворення зображення, коли під'єднано ігрову консоль

- Щоб запобігти затримці відтворення зображення, натисніть  **OPTIONS** і виберіть пункти **Розумне зображення** > **Гра**.

Після повторного увімкнення телевізор не зберігає користувацьких налаштувань

- Перевірте, чи для телевізора вибрано режим **Дім**. Натисніть  > **Налаштування** > **Параметри ТВ** > **Параметри** > **Розташування**.

Зображення не відповідає розміру екрана

- Натисніть  **OPTIONS**, **Формат зображення** і виберіть **Автозаповнення**.

Неправильне розміщення зображення на екрані

- Щоб виправити зміщення зображення, натисніть  **OPTIONS** і виберіть пункт **Зміщення зображення**. За допомогою навігаційних клавіш встановіть зображення в потрібне положення. Щоб вимкнути функцію зміщення зображення, натисніть **OK**.

- Якщо видно спотворені краї екрана, натисніть  > **Налаштування** > **Параметри ТВ** > **Зображення** > **Краї екрана** і скористайтеся повзунком, щоб дещо збільшити зображення.

Зображення відтворюється, а звук – ні

- Перевірте, чи у налаштуваннях гучності не вибрано значення "0".
- Перевірте, чи звук не було вимкнено за допомогою кнопки .
- Перевірте, чи всі кабелі з'єднано належним чином.
- Якщо звуковий сигнал відсутній, телевізор автоматично вимикає звук. Це нормальне явище і не є ознакою збою в роботі пристрою.

Низька якість звуку

- Скористайтеся іншими розумними налаштуваннями звуку, натисніть  **OPTIONS**, **Розумний звук**.
- Перевірте, чи для звуку вибрано режим стерео.

Звук надходить лише з одного гучномовця

- Перевірте налаштування балансу. Натисніть  > **Налаштування** > **Параметри ТВ** > **Звук** > **Баланс**. Щоб налаштувати баланс, скористайтеся панеллю із бігунцем.

Затримка відтворення звуку

- У разі невідповідності звуку та відео, коли звук надходить із системи домашнього кінотеатру, потрібно налаштувати затримку синхронізації звуку. Докладніше про синхронізацію аудіо та відео див. у розділі **Довідка** > **Налаштування** > **Пристрої** > **Синхронізація звуку та відео**.

6.5 Пристрої

З'єднання HDMI

- Процедура під'єднання HDMI-HDCP може тривати кілька секунд, перед тим як на екрані з'явиться зображення із пристрою.
- Якщо телевізор не розпізнає пристрій, і зображення не з'являється, переключіть з одного пристрою на інший і назад, щоб перезапустити процедуру HDCP. Або вимкніть і знов увімкніть пристрій.
- Якщо звуковий сигнал постійно переривається, для перевірки параметрів виходу звукового сигналу дивіться посібник користувача цього пристрою. Якщо це не вирішить проблему, під'єднайте додатковий аудіокабель.
- Якщо використовується адаптер DVI-HDMI, для завершення під'єднання DVI перевірте наявність додаткового аудіопід'єднання.

EasyLink HDMI-CEC

- Перевірте, чи під'єднаний пристрій підтримує стандарт HDMI-CEC і налаштований належним чином. Див. посібник користувача, який додається до пристрою.
- Перевірте, чи кабель HDMI під'єднано належним чином.
- Перевірте, чи увімкнено функцію EasyLink на телевізорі та пристрої.
- Перевірте, чи керування системою звуку аудіопристроїв із підтримкою HDMI-CEC налаштовано належним чином. Див. посібник користувача, який постачається з аудіопристроєм.

Дисплей ПК

- Частоту оновлення комп'ютера, під'єданого до телевізора за допомогою адаптера VGA або DVI-HDMI, слід встановити на 60 Гц.
- Перевірте, чи вибрано відповідний режим роздільної здатності комп'ютера. Див. список у розділі **Довідка > Технічні характеристики > Роздільна здатність**.

6.6 Відео, фотографії та музика

Файли на накопичувачі USB не відображаються

- Налаштуйте пристрій (камеру) на сумісність із класом носіїв великої ємності.
- Для USB-пристрою може знадобитися спеціальний програмний драйвер. На жаль, це програмне забезпечення неможливо завантажити на телевізор.

• Не всі файли звуку та зображення підтримуються. Відповідний список дивіться у розділі **Довідка > Технічні характеристики > Мультимедіа**.

Файли з USB-пристрою не відтворюються належним чином

- Пропускна здатність USB-пристрою обмежує швидкість передачі даних.

Файли на комп'ютері не відображаються

- Щоб знайти файли в домашній мережі за допомогою функції "Огляд мережі ПК", медіасервер комп'ютера слід налаштувати на спільний доступ до файлів із телевізора. Список сумісних медіасерверів див. у розділі **Довідка > Технічні характеристики > Мультимедіа**.

6.7 Мережа

Бездротову мережу не знайдено або сигнал мережі переривається

- Наявні поблизу мікрохвильові печі, телефони Dect та інші пристрої WiFi 11b можуть перешкоджати передачі сигналу бездротової мережі.
- Перевірте, чи шлюзи безпеки у Вашій мережі дають доступ до бездротового з'єднання телевізора.

• Якщо бездротова мережа не працює вдома належним чином, скористайтеся дротовою мережею. Докладно читайте в розділі **Довідка > Налаштування > Мережа > Дротове встановлення**.

Послуга Net TV не працює

- Якщо з під'єднанням до маршрутизатора все гаразд, перевірте підключення маршрутизатора до Інтернету.

Функція огляду комп'ютера або Net TV працює повільно

- Інформацію про робочий діапазон у приміщенні, швидкість передачі даних та інші фактори, які впливають на якість сигналу, див. у посібнику користувача бездротового маршрутизатора.
- Для маршрутизатора потрібне високошвидкісне (ширококутне) підключення до Інтернету.

7 Технічні характеристики

7.1 Програмне забезпечення

Версія програмного забезпечення

Щоб переглянути версію поточного ПЗ телевізора, натисніть **🏠** > **Налаштування** > **Параметри прогр. забезп.** і **ОК**.
Виберіть пункт **Інформація про поточне ПЗ** і прочитайте **Версія**.

Програмне забезпечення з відкритим кодом

У цьому телевізорі встановлено програмне забезпечення з відкритим кодом. Компанія Philips пропонує на замовлення повну копію відповідного вихідного коду пакету програм із відкритим кодом і захистом авторських прав для цього виробу, що дозволяється відповідними ліцензіями.

Ця пропозиція дійсна впродовж трьох років з дати придбання виробу для будь-якого одержувача цієї інформації. Для отримання вихідного коду звертайтеся за електронною адресою **open.source@philips.com**.

Якщо Ви не бажаєте використовувати електронну пошту або не отримали жодного підтвердження впродовж тижня після надсилання листа на цю електронну адресу, то напишіть звичайного листа англійською мовою за адресою:

Open Source Team, Philips Electronics
Intellectual Property and Standards
P.O. Box 220
5600 AE Eindhoven
The Netherlands (Нідерланди)

Читайте про ліцензії на програми з відкритим кодом у розділі **Довідка** > **Початок роботи** > **Ліцензії на відкриті програми**.

7.2 Збереження довкілля

Маркування енергоспоживання ЄС



Маркування енергоспоживання ЄС

Європейське маркування енергоспоживання повідомляє про клас енергозберігання цього виробу. Що насиченіший зелений колір класу енергозберігання цього виробу, то менше енергії він споживає.

Маркування повідомляє про клас енергозберігання, середнє значення споживання енергії цим виробом під час використання і середнє річне значення споживання енергії. Знайти значення споживання енергії для цього виробу можна також на веб-сайті Philips для своєї країни www.philips.com/TV

Економія енергії

Сенсор світла

Для економії енергії вбудований сенсор зовнішньої підсвітки знижує рівень яскравості екрана телевізора відповідно до оточуючого освітлення.

Економія енергії



Режим економії енергії розумного зображення поєднує у собі декілька налаштувань телевізора, що сприяють заощадженню енергії.

Низький рівень споживання енергії в режимі очікування

Провідна у своєму класі та вдосконала схема живлення знижує споживання енергії телевізора до найнижчого рівня, не перешкоджаючи функціональності телевізора у режимі очікування.

Керування споживанням енергії

Вдосконала система розподілу ресурсів цього телевізора забезпечує найефективніше споживання енергії. Можна перевірити, як користувацькі параметри телевізора, рівень яскравості поточного зображення на екрані та зовнішнє освітлення визначають відповідне споживання енергії.

Щоб перевірити відповідне споживання енергії, натисніть  > **Налаштування** і натисніть . Виберіть пункт **Перегляд демонстраційних роликів** > **Active control** і натисніть **ОК**. Для перевірки відповідних значень виберіть окреме розумне налаштування.

Завершення терміну експлуатації

Утилізація старого виробу та батарей

Виріб виготовлено з високоякісних матеріалів і компонентів, які можна переробити і використовувати повторно.



Якщо пристрій містить символ перекресленого кошика на колесах, це означає, що він відповідає вимогам Директиви ЄС 2002/96/EC.



Дізнайтеся про місцеву систему розділеного збору електричних та електронних пристроїв.

Дійте згідно з місцевими законами і не утилізуйте старі виробу разом зі звичайними побутовими відходами. Належна утилізація старого пристрою допоможе запобігти негативному впливу на навколишнє середовище та здоров'я людей.

Виріб містить батареї, які відповідають вимогам Директиви 2006/66/ЕС і які не можна утилізувати зі звичайними побутовими відходами.



Дізнайтеся про місцеві правила розділеного збору батарей, адже їх належна утилізація допоможе запобігти негативному впливу на навколишнє середовище та здоров'я людей.

7.3 Потужність і прийом

Потужність

Технічні характеристики виробів може бути змінено без попередження. Детальніше про технічні характеристики цього виробу див. на веб-сайті www.philips.com/support.

Потужність

- Потужність, що споживається від електромережі: 220-240 В змінного струму +/-10%
- Температура зовнішнього середовища: від 5°C до 35°C
- Споживання енергії в режимі очікування: < 0,15 Вт
- Енергозберігаючі функції: сенсор світла, екорезжим, вимикання зображення (для радіо), таймер автоматичного вимкнення, меню екопараметрів.

Прийом

- Вхід антени: 75 Ом, коаксіальний (IEC75)
- Діапазони приймача: Hyperband, S-Channel, UHF, VHF
- DVB: DVB-T (наземне, антена) COFDM 2K/8K, DVB-C (кабельне) QAM

- Відтворення аналогового відео: NTSC, SECAM, PAL
- Відтворення цифрового відео: MPEG2 SD/HD (ISO/IEC 13818-2), MPEG4 SD/HD (ISO/IEC 14496-10)
- Відтворення цифрового аудіо: (ISO/IEC 13818-3)
- Дивіться вибрані країни у таблиці з даними телевізора

7.4 Дисплей і звук

Дисплей / зображення

- Розмір екрана по діагоналі:
 - 32PFL9606: 81 см / 32 дюйма
- 3DMax
- Покращення зображення:
 - Perfect Pixel HD Engine
 - 200 Hz Clear LCD
 - Технологія Wide Color Gamut
 - Підсвітка розгортки

- Тип дисплея: рідкокристалічний Full HD, світлодіодна підсвітка

Роздільна здатність панелі: 1920 x 1080p

- Обробка кольору: 2250 трильйонів кольорів 17-біт RGB
- Яскравість: 500 кд/м²
- Динамічна контрастність: 500 000:1
- Час відповіді (стандартний): 0,5 мс (еквів. BEW)

Звук

- Вихідна потужність (RMS): 2 x 15 Вт
- Dolby Digital Plus, Dolby Pulse – Dolby і символ двох літер D є зареєстрованими товарними знаками компанії Dolby Laboratories.
- Типи гучномовців: 2 низькочастотні динаміки зі створенням звукової сцени

7.5 Роздільна здатність

Відеоформати

Роздільна здатність – частота оновлення

- 480i - 60 Гц
- 480i - 60 Гц
- 576i - 50 Гц
- 576i - 50 Гц
- 720p - 50 Гц, 60 Гц
- 1080i - 50 Гц, 60 Гц
- 1080p - 24 Гц, 25 Гц, 30 Гц
- 1080p - 50 Гц, 60 Гц

Комп'ютерні формати

Роздільна здатність (зокрема)

- 640 x 480p – 60 Гц
- 800 x 600p – 60 Гц
- 1024 x 768p – 60 Гц
- 1280 x 768p – 60 Гц
- 1360 x 765p – 60 Гц
- 1360 x 768p – 60 Гц
- 1280 x 1024p – 60 Гц
- 1920 x 1080i – 60 Гц
- 1920 x 1080p – 60 Гц

7.6 Мультимедіа

З'єднання

- USB 2.0
- Ethernet LAN RJ-45
- Wi-Fi 802.11b/g/n (вбудовано)

Файлові системи для USB, які підтримуються

- FAT 16, FAT 32, NTFS

Формати відтворення

- Контейнери: MPEG Program Stream, MPEG Transport Stream, AVI, MPEG-4, Matroska, Windows Media, ASF
- Відеокодеки: MPEG-1, MPEG-2, MPEG-4 Part 2, MPEG-4 AVC (H264), WMV9
- Аудіокодеки: MP3, AAC, HE-AAC V1, HE-AAC V2, WMA, AC3
- Кодеки зображення: JPEG
- Обмеження: WMA (V2 до V9.2), MPEG-4 AVC (до рівня 4.0)

Програмне забезпечення медіасервера, сумісного з DLNA (DMS), яке підтримується

- Windows Media Player 11 (для Microsoft Windows XP, Vista або Windows 7)
- TVersity 1.9.3 (pro) (для Windows XP)
- Twonky Media – PacketVideo 4.4.9 (для ПК та Intel MacOX)
- Nero 9 – Nero MediaHome (для Microsoft Windows XP)
- Медіасервер Sony Vaio (для Microsoft Windows XP або Vista)

- Медіасервер Sony PS3 (для Windows XP)
- Медіасервер Google (Google Desktop) (для Windows XP)
- DiXiM (для Windows XP)
- Медіасервер Macrovision Network (для Windows XP)
- Philips NAS SPD8020 (v. 1.2.9.47)
- Fuppes (для Linux)
- uShare (для Linux)

Мобільні пристрої, сумісні з DLNA, які підтримуються (DMS/DMS)

- Nokia N78, N80, N81, N82, N92, N93, N93i, N95, N96, N800, N810
- Samsung SGH-i780

Нормативні акти ESD

Цей пристрій відповідає критеріям ефективності А для ESD. Якщо пристрій не відновлюється у режимі DLNA через електростатичний розряд, необхідне втручання користувача.

7.7 Під'єднання

Задня панель телевізора

- EXT1 Scart: Audio L/R, вхід CVBS, RGB
- EXT2 YPbPr: Y Pb Pr, Audio L/R
- VGA (D-sub 15), Audio In (стерео міні-роз'єм 3,5 мм)
- Вхід HDMI 1 – ARC (v1.4 – 3D)
- Вхід HDMI 2 (v1.4 – 3D)
- Вхід HDMI 3 (v1.4 – 3D)
- Audio In (DVI-HDMI / VGA) (стерео міні-роз'єм 3,5 мм)

- Audio Out L/R – синхронізація дисплея (оптичний)
- Навушники (стерео міні-роз'єм 3,5 мм)
- Локальна мережа – (RJ45)

Бічна панель телевізора

- Вхід HDMI на бічній панелі (v1.4 – 3D)
- 2 роз'єми USB
- Гніздо Common interface (CAM)
- Роз'єм для карти пам'яті SD Card (SD High Capacity) (як пам'ять для зберігання відео)

7.8 Розміри і вага

32PFL9606

Ширина 761 мм

Висота 478 мм

Глибина 34 мм

Вага ± 9 кг

. . . з підставкою

Висота 533 мм

Глибина 214 мм

Вага ± 12 кг

UMv 3104 327 0049.1 – 110503

Алфавітний показчик

З

3D, пуск 23
3D-окуляри 23

А

Ambilight, налаштування 41
Ambilight, увімкнення 41

С

CAM 69
CI+ 69

D

DVB 44
DVD-програвач, під'єднання 55

Е

EasyLink, пульт ДК 47
ESD 84

Н

HbbTV 30
HbbTV, блокування 30
HbbTV, сторінки 30
HD TV 6
HDMI ARC 52

М

MHP 30

Net

Net TV 27
Net TV, доступ до 27
Net TV, під'єднання 27

P

Perfect Pixel HD Engine 39

U

USB, огляд 33

W

WPS (Wi-Fi Protected Setup) 45

I

Ігрова приставка 37
Інфрачервоний сенсор 15

А

Автоматичне вимкнення 40
Адаптер DVI-HDMI 52
Аудіокоментар 49

Б

Баланс 39
Батьківський контроль 38

В

Відеокліп стандарту HD 6
Відтворення відео 33
Відтворення одним дотиком 15
Вибір відео 19
Вибрати список 19

Г

Гамма 39
Гніздо common interface 69

Годинник 44
Головне меню 17
Гучність навушників 39

Д

Довідка, пошук 13
Домашня мережа 45

Е

Еконалаштування 40

Ж

Жорсткий диск USB 35
Жорсткий диск USB, встановлення 35

З

З'єднання 52
З'єднання HDMI 52
З'єднання Video (CVBS) 53
Затримка виведення звуку 47
Захисне кодування WEP 46
Захисне кодування WPA 45
Зміщення зображення 18

К

Канал, вибраний 20
Канал, зміна послідовності 19
Канал, оновлення 43
Канал, перейменування 20
Канал, перемикання 19
Канал, приховування 20
Карта пам'яті SD 28
Карта пам'яті SD, встановлення 68
Клавіатура, екранна 20
Код блокування 38
Колір Ambilight 41
Колір стіни 41
Комп'ютер, монітор 65
Компонентне відеоз'єднання YPbPr 52
Копіювання списку каналів 43
Краї екрана 39

М

Маршрутизатор 45
Меню налаштування 17
Меню параметрів 18
Мережа, бездротове встановлення 45
Мережа, відео на прокат 28
Мережа, дротове встановлення 46
Мережа, дротове з'єднання 67
Метод кодування 45

Н

Назва ТВ-мережі 46
Налаштування звуку 39

О

Обслуговування клієнтів 70
Об'ємний звук 18
Огляд телевізора 5
Одночасне відтворення музики та фотографій 33

П

Параметри зображення 39
Перегляд ТВ 19
ПК, огляд 33
ПК, під'єднання 33
Пошук 17
Пристрій, видалення 17
Пристрій, додавання 17
Пристрій, зміна послідовності 17
Пристрій, перейменування 17
Програмне забезпечення з відкритим кодом 78
Програмне забезпечення медіасервера 84
Програмне забезпечення, оновлення з Інтернету 50

Програмне забезпечення, оновлення через USB 50
Програмне забезпечення, поточна версія 50

Р

Радіоканали 19
Режим об'ємного звуку 15
Режим очікування системи 15
Розумні налаштування, скидання 39
Розумне налаштування, звук 21

С

Список каналів, параметри 19
Споживання енергії 79
Стоп-кадр у телепрограмі 35
Стоп-кадр у телепрограмі, встановлення 35
Субтитри, автоматичне зміщення 47
Субтитри, мова 26
Субтитри, увімкнення на період вимкнення звуку 26

Т

Телетекст, налаштування 32
Телетекст, огляд Т.О.Р. 31
Телетекст, призупинення гортання сторінок 31
Телетекст, розділення екрана 31

У

Універсальний доступ 49
Утилізація виробу 79

Ф

Фотографії 33
Фотографій, показ слайдів 33

Ц

Цифровий текст 31

Ч

Чорні смуги 22

Я

Якість прийому 44

Europe

CE Declaration of conformity

English

Hereby, Philips Innovative Applications N.V. declares that this television is in compliance with the essential requirements and other relevant provisions of Directive 1999/5/EC.

Deutsch

Hiermit erklärt Philips Innovative Applications N.V. dass sich das Fernsehgerät in Übereinstimmung mit den grundlegenden Anforderungen und den übrigen einschlägigen Bestimmungen der Richtlinie 1999/5/EG befindet.

Français

Par la présente Philips Innovative Applications N.V. déclare que cet appareil de télévision est conforme aux exigences essentielles et aux autres dispositions pertinentes de la directive 1999/5/CE.

Nederlands

Hierbij verklaart Philips Innovative Applications N.V. dat deze televisie in overeenstemming is met de essentiële eisen en de andere relevante bepalingen van richtlijn 1999/5/EG.

Español

Por medio de la presente Philips Innovative Applications N.V. declara que el televisor cumple con los requisitos esenciales y cualesquiera otras disposiciones aplicables o exigibles de la Directiva 1999/5/CE.

Italiano

Con la presente Philips Innovative Applications N.V. dichiara che questo televisore è conforme ai requisiti essenziali ed alle altre disposizioni pertinenti stabilite dalla direttiva 1999/5/CE.

Português

Philips Innovative Applications N.V. declara que este televisor está conforme com os requisitos essenciais e outras disposições da Directiva 1999/5/CE.

Ελληνικά

ΜΕ ΤΗΝ ΠΑΡΟΥΣΑ Η Philips Innovative Applications N.V. ΔΗΛΩΝΕΙ ΟΤΙ Η ΤΗΛΕΟΡΑΣΗ ΣΥΜΜΟΡΦΟΝΕΤΑΙ ΠΡΟΣ ΤΙΣ ΟΥΣΙΩΔΕΙΣ ΑΠΑΙΤΗΣΕΙΣ ΚΑΙ ΤΙΣ ΛΟΙΠΕΣ ΣΧΕΤΙΚΕΣ ΔΙΑΤΑΞΕΙΣ ΤΗΣ ΟΔΗΓΙΑΣ 1999/5/ΕΚ.

Svenska

Härmed intygar Philips Innovative Applications N.V. att denna TV står i överensstämmelse med de väsentliga egenskapskrav och övriga relevanta bestämmelser som framgår av direktiv 1999/5/EG.

Norsk

Philips Innovative Applications N.V. erklærer herved at utstyret TV er i samsvar med de grunnleggende krav og øvrige relevante krav i direktiv 1999/5/EF.

Dansk

Undertegnede Philips Innovative Applications N.V. erklærer herved, at dette TV overholder de væsentlige krav og øvrige relevante krav i direktiv 1999/5/EF.

Suomi

Philips Innovative Applications N.V. vakuuttaa täten että tämä televisio on direktiivin 1999/5/EY oleellisten vaatimusten ja sitä koskevien direktiivin muiden ehtojen mukainen.

Polski

Firma Philips Innovative Applications N.V. niniejszym oświadcza, że 'Telewizor' jest zgodny z zasadniczymi wymogami oraz pozostałymi stosownymi postanowieniami Dyrektywy 1999/5/EC.

Magyar

Alulírott, Philips Innovative Applications N.V. nyilatkozom, hogy a televízió megfelel a vonatkozó alapvető követelményeknek és az 1999/5/EC irányelv egyéb előírásainak.

Česky

Philips Innovative Applications N.V. tímto prohlašuje, že tento televizor je ve shodě se základními požadavky a dalšími příslušnými ustanoveními směrnice 1999/5/ES.

Slovensky

Philips Innovative Applications N.V. týmto vyhlasuje, že tento televizor spĺňa základné požiadavky a všetky príslušné ustanovenia Smernice 1999/5/ES.

Slovensko

Philips Innovative Applications N.V. izjavlja, da je ta televizor v skladu z bistvenimi zahtevami in ostalimi relevantnimi določili direktive 1999/5/ES.

Eesti

Käesolevaga kinnitab Philips Innovative Applications N.V. seadme Teler vastavust direktiivi 1999/5/EÜ põhinõuetele ja nimetatud direktiivist tulenevatele teistele asjakohastele sätetele.

Latviski

Ar šo Philips Innovative Applications N.V. deklarē, ka 'Televizors' atbilst Direktīvas 1999/5/EK būtiskajām prasībām un citiem ar to saistītajiem noteikumiem.

Lietuvių

Šiuo Philips Innovative Applications N.V. deklaruoją, kad šis 'Televizorius' atitinka esminius reikalavimus ir kitas 1999/5/EB Direktyvos nuostatas.

Malti

Hawnhekk, Philips Innovative Applications N.V. jiddikjara li dan 'Television' jikkonforma mal-htigijiet essenzjali u ma provvedimenti oħrajn relevanti li hemm fid-Direttiva 1999/5/EC.

Íslenska

Hér með lýsir Philips Innovative Applications N.V. yfir því að 'Television' er í samræmi við grunnkröfur og aðrar kröfur, sem gerðar eru í tilskipun 1999/5/EC.

A copy of the Declaration of Conformity is available at : <http://www.philips.com/support>



This equipment may be operated in the following European countries ...

AT	BE	BG	CH	CY	CZ
DE	DK	EE	ES	FI	FR
GB	GR	HU	IE	IS	IT
LI	LT	LU	LV	MT	NL
NO	PL	PT	RO	SE	SK
SL	TR				

This equipment can be operated in other non-European countries.

Italia

Sistema TV wireless
Informazioni sulle normative applicabili

Per il mercato italiano

- uso privato: Decreto legislativo . 259 1/8/2003 Codice delle comunicazioni elettroniche. In particolare, l'articolo 104 specifica i casi in cui occorre richiedere un'autorizzazione generale, mentre l'Art. 105 indica i casi in cui l'utilizzo è libero
- regolamentazione della fornitura dell'accesso RLAN del pubblico alle reti e ai servizi pubblici di comunicazione elettronica (es. sistema TV wireless). Decreto ministeriale 28/5/2003 e relative modifiche, e Art. 25 (autorizzazione generale per reti e servizi di comunicazione elettronica) del Codice delle comunicazioni elettroniche
- uso privato: Decreto ministeriale 12/7/2007



Contact information

Argentina	0800 8888 7532 (gratuito)	Magyarország	06 80018 189 (Ingyenes hívás)
België / Belgique	0800 80 190 (gratis / gratuit) CHAT www.philips.com/support	Nederland	0800 023 0076 (gratis) CHAT www.philips.com/support
Brazil	0800 701 0203 Sao Paulo (11) 2121 0203	Norge	2270 8111 (lokalsamtale) CHAT www.philips.com/support
България	+3592 489 99 96 (Местен разговор)	Österreich	0800 180 016 (kostenlos) CHAT www.philips.com/support
Česká republika	800 142840 (Bezplatný hovor)	Polska	022 3491504 (połączenie lokalne)
China / 中国	4008 800 008	Portugal	800 780 903 (grátis) CHAT www.philips.com/support
Danmark	3525 8759 (lokalt opkald) CHAT www.philips.com/support	România	0800 894910 (gratis)
Deutschland	0800 000 7520 (kostenlos) CHAT www.philips.com/support	Россия	- Москва (495) 961-1111 - Местный звонок - 8-800-200-0880 - Местный звонок CHAT www.philips.com/support
Ελλάδα	0 8000 3122 1280 Κλήση χωρίς χρέωση	Suisse / Schweiz / Svizzera	0800 002 050 (kostenlos / gratuit / gratuito)
España	900 800 655 (gratuito) CHAT www.philips.com/support	Србија	+381 114 440 841 (Lokalni poziv)
Estonia	6008600 (local)	Slovakia	0800 004537 (Bezplatný hovor)
France	0805 025 510 (gratuit) CHAT www.philips.com/support	Slovenija	00386 1 280 95 00 (Lokalni klic)
Hrvatska	01 6403 776 (Lokalni poziv)	Suomi	09 23113415 (paikallispuhelu) CHAT www.philips.com/support
Italia	800 088 774 (gratuito) CHAT www.philips.com/support	Sverige	08 5792 9100 (lokalsamtal) CHAT www.philips.com/support
Ireland	0160 11 161 (free)	Thailand / ประเทศไทย	66 2 652 8652
Northern Ireland	0800 055 6882	Türkiye	0800 261 3302 (Şehirîçi arama) CHAT www.philips.com/support
Казакстан	007 727 250 66 17 (local)	United Kingdom	0800 331 6015 (toll free) CHAT www.philips.com/support
Latvia	527 37691 (local)		
Lithuania	67228896 (local)		
Luxembourg / Luxemburg	0800 26 550 (kostenlos / gratuit) CHAT www.philips.com/support		



Non-contractual images / Images non contractuelles / Außervertragliche Bilder
All registered and unregistered trademarks are property of their respective owners.

Specifications are subject to change without notice
Trademarks are the property of Koninklijke Philips Electronics N.V. or their respective owners
2011 © Koninklijke Philips Electronics N.V. All rights reserved

www.philips.com