

Käyttöopas

43PUS7202

PHILIPS

Sisällys

1 Uutta	4
1.1 Aloitusnäyttö ja kanavat	4
1.2 Sovellukset ja Philips TV Collection	4
2 Asennus	5
2.1 Lue turvallisuusohjeet	5
2.2 TV-jalusta ja seinäkiinnitys	5
2.3 Vinkkejä television sijoittamiseen	5
2.4 Virtajohto	5
2.5 Antennijohto	6
2.6 Satelliittiantenni	6
3 Kaukosäädin	7
3.1 Painikkeet	7
3.2 Äänihaku	8
3.3 Kaukosäätimen näppäimistön käyttäminen	8
3.4 Infrapunatunnistin	9
3.5 Akut	10
3.6 Puhdistaminen	10
4 Käynnistys ja sammutus	11
4.1 Käynnistys tai valmiustila	11
4.2 Television painikkeet	11
5 Kanavat	12
5.1 Satelliittikanavien asentaminen	12
5.2 Antenni-/kaapeli-asennus	15
5.3 Kanavaluettelon kopiointi	17
5.4 Tietoa kanavista	17
5.5 Kanavaluettelon suodattaminen	23
6 Laitteiden liittäminen	24
6.1 Tietoja liitännöistä	24
6.2 HDMI-portit	24
6.3 Y Pb Pr – komponentti	26
6.4 Scart	26
6.5 Äänilähtö - optinen	26
6.6 CA-moduuli ja Smart Card – CI+	26
6.7 Kotiteatterijärjestelmä	27
6.8 Älypuhelimet ja tablet-laitteet	28
6.9 Blu-ray-soitin	28
6.10 DVD-video	29
6.11 Bluetooth – Kaiuttimet ja peliohjaimet	29
6.12 Kuulokkeet	30
6.13 Pelikonsoli	30
6.14 Peliohjain	31
6.15 USB-kiintolevy	31
6.16 USB-näppäimistö	32
6.17 USB Flash -asema	33
6.18 Kamera	33
6.19 Videokamera	33
6.20 Tietokone	34
7 Android TV:si yhdistäminen	35
7.1 Verkko ja internet	35
7.2 Google-tili	37
7.3 Philips TV Collection -sovellus	38
7.4 Android-asetukset	39
7.5 Aloitusnäyttö	39
8 Sovellukset	41
8.1 Tietoja sovelluksista	41
8.2 Google Play	41
8.3 Käynnistä tai pysäytä sovellus	42
8.4 Sovelluksen lukitseminen	43
8.5 Sovellusten hallinta	44
8.6 Tallennus	44
9 Internet	45
9.1 Internet-käytön aloittaminen	45
9.2 Internet-valinnat	45
10 TV-valikko	46
10.1 Tietoja TV-valikosta	46
10.2 TV-valikon avaaminen	46
11 Liitännät, luettelo	47
11.1 Laitteeseen siirtyminen	47
11.2 Television kuvalähteen asetukset	47
11.3 Laitteen nimi ja tyyppi	47
11.4 Tietokone	47
12 Asetukset	49
12.1 Usein käytetyt asetukset	49
12.2 Kuva	49
12.3 Ääni	54
12.4 Ambilight-asetukset	56
12.5 Eco-asetukset	59
12.6 Yleisasetukset	60
12.7 Kello, alue ja kieli	62
12.8 Erityisryhmille	65
12.9 Lapsilukko	66
13 Videot, valokuvat ja musiikki	68
13.1 USB-liitännästä	68
13.2 Tietokoneesta tai NAS-laitteesta	68
13.3 Pilvitalennuslaitteesta	68
13.4 Suosikit, Suosituimmat, Viimeksi toistettu -valikko	68
13.5 Videoiden toistaminen	69
13.6 Kuvien katselu	69
13.7 Toista musiikkia	69
14 TV-opas	71
14.1 Vaatimukset	71
14.2 TV-opastiedot	71
14.3 TV-oppaan käyttäminen	71
15 Tallentaminen ja TV-ohjelmien keskeytys	73
15.1 Tallentaminen	73
15.2 Toisto	74
16 Älypuhelimet ja tablet-laitteet	76
16.1 Philips TV Remote App	76
16.2 Google Cast	76
16.3 AirPlay	76
16.4 MHL	76
17 Pelit	77
17.1 Vaatimukset	77
17.2 Pelaaminen	77
18 Ambilight	78
18.1 Ambilight, päälle tai pois	78
18.2 Ambilight pois	78
18.3 Ambilight-asetukset	78
18.4 Lounge Light -tila	79
19 Valikoidut suositukset	80
19.1 Tietoja valikoiduista suosituksista	80
19.2 Nyt TV:ssä	80
19.3 TV on Demand	80
19.4 Video on Demand	80

20 Netflix	82
21 Multi View	83
21.1 Teksti-TV ja TV-kuva	83
21.2 HDMI ja TV	83
21.3 Net TV ja TV	83
21.4 Net HDMI ja TV	83
22 Ohjelmisto	84
22.1 Päivitä ohjelmisto	84
22.2 Ohjelmistoversio	84
22.3 Automaattinen ohjelmistopäivitys	84
22.4 Avoimen lähdekoodin ohjelmisto	85
22.5 Avoimen lähdekoodin käyttöoikeussopimus	85
22.6 Ilmoitukset	85
23 Tekniset tiedot	86
23.1 Ympäristöystävällisyys	86
23.2 Virta	86
23.3 Käyttöjärjestelmä	86
23.4 Vastaanotto	86
23.5 Näyttötyyppi	87
23.6 Näytön tulotarkkuus:	87
23.7 Mitat ja painot	87
23.8 Liitännät	87
23.9 Ääni	87
23.10 Multimedia	87
24 Ohje ja tuki	89
24.1 Television rekisteröiminen	89
24.2 Ohjeen käyttö	89
24.3 Vianmääritys	89
24.4 Ohjeet verkossa	91
24.5 Tuki- ja korjauspalvelu	91
25 Turvallisuus ja hoito	93
25.1 Turvallisuus	93
25.2 Kuvaruudun hoitaminen	94
26 Käyttöehdot	95
26.1 Käyttöehdot – TV	95
26.2 Käyttöehdot – Philips TV Collection	95
27 Tekijänoikeustiedot	96
27.1 MHL	96
27.2 HDMI	96
27.3 Dolby Digital Plus	96
27.4 DTS Premium Sound™	96
27.5 Microsoft	96
27.6 Wi-Fi Alliance	96
27.7 Kensington	96
27.8 Muut tavaramerkit	97
28. Kolmansien osapuolien palveluita ja/tai ohjelmistoja koskeva vastuuvapauslauseke	98
Hakemisto	99

Uutta

Aloituspäyttö ja kanavat

Uusi aloituspäyttö

Voit siirtyä uuteen Android-aloituspäyttöön painamalla kaukosäätimen  HOME-painiketta. Aloituspäytössä voit valita katseltavan sisällön useasta eri vaihtoehdosta. Aloituspäytöstä voit siirtyä helposti katsomaan suosikkisovelluksiesi sisältöjä. Voit lisätä kanavia tai etsiä uusia sovelluksia.

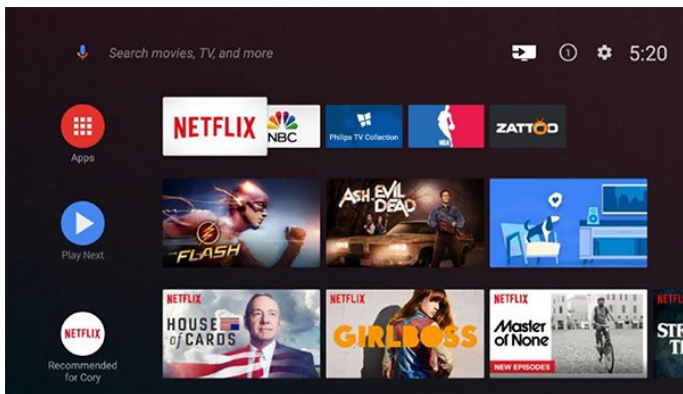

Toista seuraavaksi -kanava

Voit siirtyä seuraavaan sisältöön valitsemalla aloituspäytössä Toista seuraavaksi. Voit jatkaa katselua ja saat ilmoituksia uusista sisällöistä Toista seuraavaksi -kanavalla. Voit lisätä elokuvan tai TV-ohjelman Toista seuraavaksi -kanavalle painamalla pitkään Valitse-vaihtoehtoa.

Asetuksien käyttäminen aloituspäytössä

Voit siirtyä Kaikki asetukset -valikkoon oikeassa yläkulmassa olevalla kuvakkeella. Näet usein käytetyt asetukset ja Philips TV -valikon suosituimmat komennot, joita voidaan käyttää suoraan kaukosäätimellä.

Aloituspäytön järjestelmäpalkki

Aloituspäytön järjestelmäpalkin toiminnot:

- Hakupainike: voit käynnistää Google-hakutoiminnon ja kirjoittaa hakusanat tai käyttää äänihakua.
- Tulolähde: voit avata Tulolähteet-luettelon ja vaihtaa tulolähteeksi jonkin liitetyistä laitteista.
- Ilmoitukset: saat viestejä Smart TV -järjestelmästä.
- Asetukset: voit avata Kaikki asetukset -valikon ja säätää TV-asetuksia.
- Kello: näet järjestelmäajan.

Sovellukset ja Philips TV Collection

Suosikkisovellukset ensimmäisellä rivillä

Voit avata sovelluksen Sovellukset-sivulla napsauttamalla sovellusrivin vasemmalla puolella olevaa Sovellukset-kuvaketta. Voit lisätä sovelluksia suosikkeihin Sovellukset-sivulla.

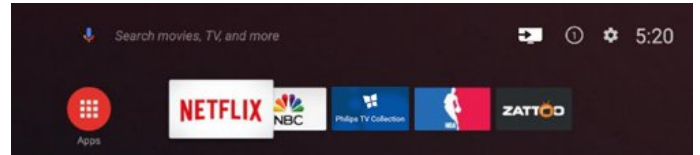

Philips TV Collection

Kaikki Premium-sovellukset näkyvät Philips TV Collection -sovelluksessa. Voit avata sen Suosikkisovellukset-rivin palkista. Philips TV Collection suosittelee myös uusia sovelluksia ja sisältöjä.

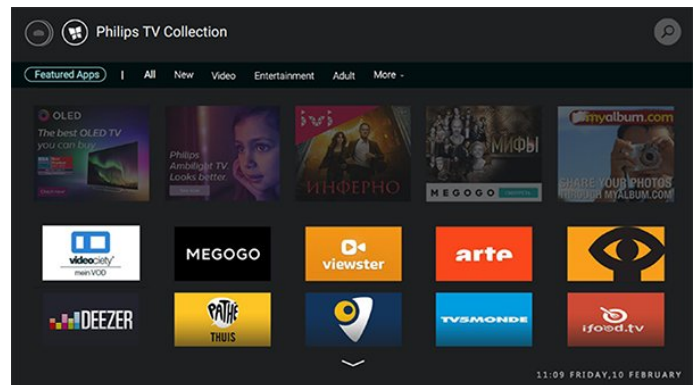

Asennus

2.1

Lue turvallisuusohjeet

Lue turvallisuusohjeet ennen television käyttämistä.

Saat lisätietoja valitsemalla **Ohje**-osassa **Avainsanat** ja etsimällä aiheen **Turvallisuusohjeet**.

2.2

TV-jalusta ja seinäkiinnitys

TV-jalusta

TV-jalustan kiinnitysohjeet löytyvät television mukana tulleesta pika-aloitusoppaasta. Jos hukkaat oppaan, voit ladata sen osoitteesta www.philips.com.

Etsi ladattava pika-aloitusopas TV:n mallinumeron avulla.

Seinäkiinnitys

Television voi kiinnittää seinään VESA-yhteensopivilla kiinnikkeillä (myydään erikseen).

Käytä tätä VESA-koodia, kun valitset TV:n seinätelineen: . .

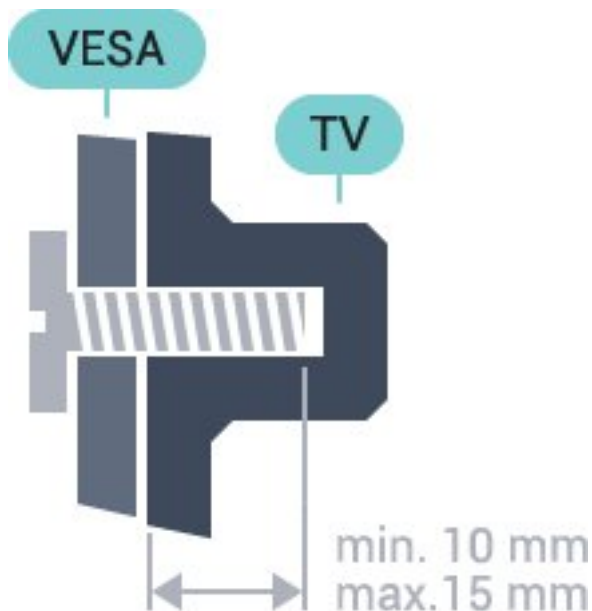

- 43PUS7202
 - VESA MIS-F 200x200, M6
 - 49PUS7272
 - VESA MIS-F 400x200, M6
 - 55PUS7272
 - VESA MIS-F 400x200, M6
- Valmistelu

Irrota ensin neljä muovista ruuvisuojusta TV:n takana olevista kierreholkeista.

Varmista, että metalliruuvit, joilla TV kiinnitetään VESA-yhteensopivaan kiinnikkeeseen, menevät kierreholkkeihin noin 10 mm:n syvyyteen.

Varoitus

Television kiinnittäminen seinälle on vaativa työ, joka on syytä jättää ammattilaisten tehtäväksi. Television seinäkiinnityksen on vastattava television painon mukaisia turvastandardeja. Lue turvallisuusohjeet ennen television sijoittamista paikalleen. TP Vision Europe B.V. ei vastaa virheellisestä kiinnityksestä tai kiinnityksestä aiheutuvista onnettomuuksista tai vahingoista.

2.3

Vinkkejä television sijoittamiseen

- Sijoita televisio paikkaan, jossa kuvaruutuun ei kohdistu suoraa valoa.
- Sijoita TV enintään 15 cm päähän seinästä.
- Ihanteellinen television katselu-etäisyys on kolme kertaa TV-ruudun lävistäjä (tuumamitta). Silmien pitäisi olla istuttaessa samalla tasolla kuvaruudun keskikohdan kanssa.

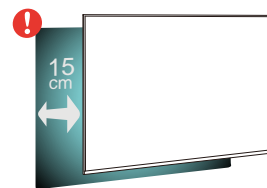

2.4

Virtajohto

- Liitä virtajohto TV:n takaosan **POWER**-liitäntään.
- Varmista, että virtajohto on liitetty kunnolla liitäntään.
- Varmista, että pistorasiaan liitettyyn pistokkeeseen pääsee aina käsiksi.
- Irrota virtajohto aina vetämällä pistokkeesta, ei johdosta.

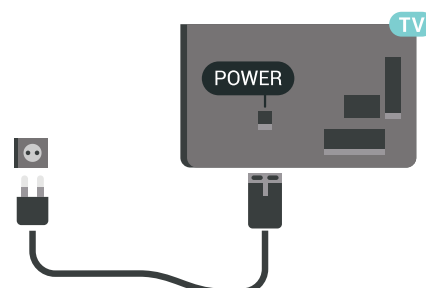

Vaikka tämä televisio kuluttaa valmiustilassa erittäin vähän energiaa, voit säästää energiaa irrottamalla virtapistokkeen pistorasiasta, jos televisio on käyttämättä pitkään.

2.5

Antennijohto

Liitä antennipistoke kunnolla television takaosassa olevaan antenniliitäntään.

Voit liittää oman antennin tai voit liittää television antennijärjestelmään. Käytä IEC Coax 75 Ohm RF -antenniliitäntää.

Käytä tätä antenniliitäntää DVB-T- ja DVB-C -tulosaaneille.

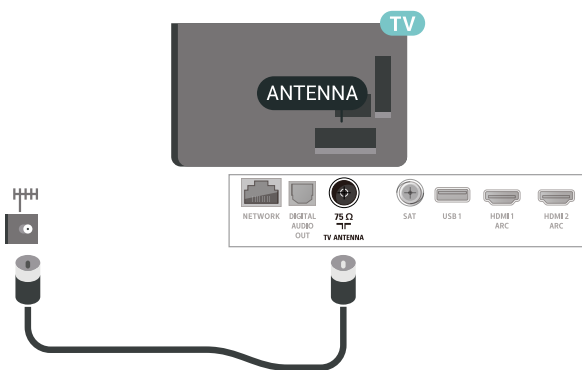

2.6

Satelliittiantenni

Liitä satelliittiantennin F-tyyppin liitin television takaosassa olevaan SAT-liitäntään.

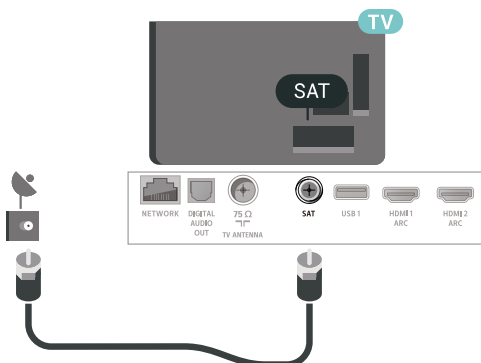

Kaukosäädin

Painikkeet

Yläosa

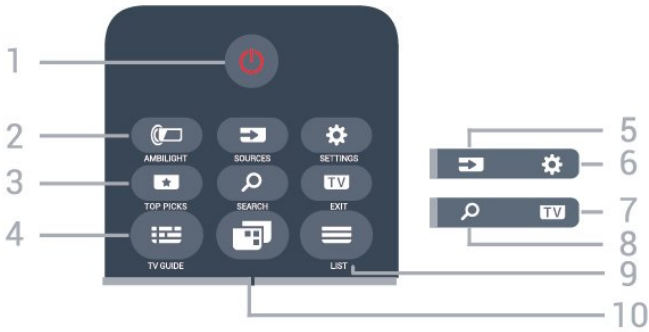

- 1 - **Valmiustila / Käytössä**
Television virran kytkeminen tai valmiustilaan siirtäminen.
- 2 - **AMBILIGHT**
Ambilight-tyylin valitseminen.
- 3 - **TOP PICKS**
Suosikkiohjelmien valikon tai Video on Demand (Vuokravideo)- tai Online TV (Catch Up TV) -toiminnon avaaminen. (jos käytettävissä)
- 4 - **TV GUIDE**
TV-oppaan avaaminen ja sulkeminen.
- 5 - **SOURCES**
Lähteet-valikon avaaminen tai sulkeminen.
- 6 - **SETTINGS**
Näet usein käytetyt asetukset.
- 7 - **EXIT**
Palaaminen television katseluun. Vuorovaikutteisesta TV-sovelluksesta poistuminen.
- 8 - **SEARCH**
Hakusivun avaaminen.
- 9 - **LIST**
Kanavaluettelon avaaminen tai sulkeminen.
- 10 - **TV-valikko**
TV-valikon avaaminen. Valikko sisältää tyypillisiä TV-toimintoja.

Keskiosa

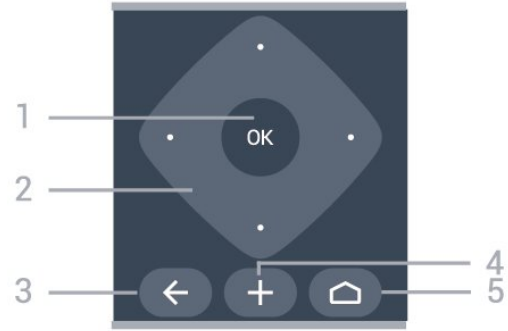

- 1 - **OK-painike**
Valinnan tai asetuksen vahvistaminen.
- 2 - **Nuoli-/siirtymispainikkeet**
Siirtyminen ylös, alas, vasemmalle tai oikealle.
- 3 - **BACK**
Palaaminen edelliselle valitulle kanavalle. Edelliseen valikkoon palaaminen. Palaaminen edelliselle sovellus-/internet-sivulle.
- 4 - **OPTIONS**
Asetusvalikon avaaminen tai sulkeminen.
- 5 - **HOME**
Avaa aloitusvalikko painamalla HOME-painiketta.

Alaosa



- 1 - **Väripainikkeet**
Asetusten suoravalinta.
- 2 - **Äänenvoimakkuus**
Äänenvoimakkuuden säätäminen.
- 3 - **Numeropainikkeet**
Kanavan valitseminen suoraan.
- 4 - **SUBTITLE**
Tekstityksen käynnistäminen, sen poistaminen käytöstä ja sen käynnistäminen, kun ääni on

mykistetty.

5 - Toisto ja tallennus

- Aloita toisto valitsemalla ►.
- Keskeytä toisto valitsemalla ||
- Pysäytä toisto valitsemalla ■
- Siirry taaksepäin valitsemalla ◀◀
- Siirry nopeasti eteenpäin valitsemalla ▶▶
- Aloita tallennus valitsemalla ●

6 - NETFLIX

Netflix-sovelluksen avaaminen. TV:n ollessa kytkettynä käyttöön tai valmiustilassa.

7 - ≡ Kanava

Siirtyminen edellisen tai seuraavan kanavaluettelon kanavaan. Siirtyminen edelliselle tai seuraavalle teksti-TV-sivulle. Siirtyminen edelliseen tai seuraavaan levyn kohtaukseen.

8 - ◀x Mykistä

Äänen mykistäminen tai mykistetyksen poistaminen.

9 - TEXT

Teksti-TV:n avaaminen tai sulkeminen.

3.2

Äänihaku

Lataa sovellus Google Play Kaupasta

Voit käyttää Android-älypuhelimiasi tai tablettiasi Android TV:si kaukosäätimenä. Voit helposti vaihtaa d-pad-, touchpad- ja peliohjaintilojen välillä, kun etsit sisältöä ja pelaat pelejä Android TV -laitteellasi. Aloita äänihaku koskettamalla mikrofonia tai kirjoita Android TV:lle tekstiä näppäimistöllä.

Aloita yhdistämällä Android-puhelimesi tai tablettisi samaan verkkoon kuin Android TV -laitteesi on yhdistetty, tai etsi Android TV Bluetooth-yhteyden kautta.

Toimii kaikkien Android TV -laitteiden kanssa.

*Tarvitset Android-puhelimen tai -tabletin, jossa on käytössä Android 4.3 tai uudempi versio, jos haluat käyttää Android TV:n kaukosäädinsovellusta.

Pariliitoksen muodostaminen television kanssa

Kaukosäätimessä ei ole mikrofonia. Jos haluat käyttää äänihakua, sinun on ensin asennettava Android TV:n kaukosäädinsovellus Android-älypuhelimellesi tai -tablettiisi.

- 1 - Etsi Android-älypuhelimellesi tai -tablettillasi "Android TV Remote Control" (Android TV -kaukosäädin) Google Play™ Kaupasta.
- 2 - Lataa ja asenna Android TV

-kaukosäädinsovellus* Android-älypuhelimellesi tai -tablettiisi.

3 - Yhdistä Android-älypuhelimellesi tai -tablettisi samaan verkkoon kuin Android TV -laitteesi on yhdistetty.

4 - Valitse Android-älypuhelimellesi tai -tablettillasi "PhilipsTv"**. Android TV:si näytössä näkyy koodi.

5 - Kirjoita tämä koodi Android-älypuhelimellesi tai -tablettiisi, niin pariliitos muodostetaan Android TV:n kanssa.



*Tarvitset Android-puhelimen tai -tabletin, jossa on käytössä Android 4.3 tai uudempi versio, jos haluat käyttää Android TV:n kaukosäädinsovellusta.

**Android TV:si nimi riippuu nimestä, jonka olet määrittänyt TV-verkon nimeksi. Nimen oletusarvo on television malli.

Äänihauksen käyttäminen

Voit etsiä videoita, musiikkia ja mitä tahansa muuta internet-sisältöä aloitusvalikon yläreunassa olevalla -kuvakkeella. Voit aloittaa äänihauksen milloin tahansa. Voit myös kirjoittaa tekstiä kaukosäätimen näppäimistöllä.

Äänihauksen käyttäminen

- 1 - Aloita äänihaku koskettamalla -kuvaketta älypuhelimellesi.
- 2 - -kuvake näkyy näytössä punaisena ja mikrofoni on aktiivinen.
- 3 - Sano selkeästi, mitä olet hakemassa. Tulosten ilmestyminen näytölle voi kestää hetken aikaa.
- 4 - Hakutulostenäytössä voit valita haluamasi kohteen.



Katso tietoja myös osoitteesta

www.support.google.com/androidtv

Äänihauksen asetukset

Voit määrittää kielen, jota äänihauksessa käytetään.

Äänihauksen kielen valitseminen

- 1 - Paina -painiketta, valitse **Kaikki asetukset** ja paina **OK**-painiketta.
- 2 - Valitse **Android-asetukset** ja paina **OK**-painiketta.
- 3 - Valitse **Asetukset** >  **Puhe** ja paina **OK**-painiketta.
- 4 - Valitse haluamasi kieli ja paina **OK**-painiketta.
- 5 - Siirry yksi vaihe taaksepäin painamalla **←** **BACK** -painiketta tai sulje valikko painamalla **TV** **EXIT** -painiketta.

Kaukosäätimen näppäimistön käyttäminen

Tekstin kirjoittaminen

Jos kaukosäätimen takana on näppäimistö, voit kirjoittaa tekstiä ruudun tekstikenttiin.

Tekstin kirjoittaminen

- 1 - Valitse tekstikenttä, jos sitä ei vielä ole valittu.
- 2 - Aktivoi näppäimistön painikkeet kääntämällä kaukosäätimen näppäimistö osoittamaan ylöspäin. Pitele kaukosäädintä kaksin käsin ja kirjoita peukaloilla.
- 3 - Vahvista teksti OK-painikkeella.

Yleiskuvaus – Qwerty ja Azerty

Qwerty/Azerty-näppäimistön yleiskuvaus.*

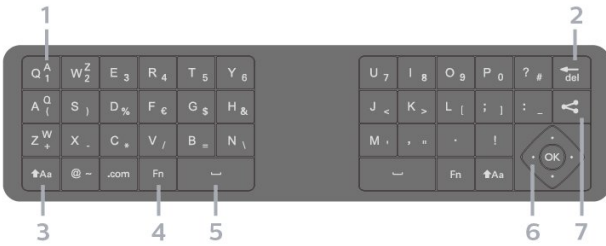

1 - Azerty-merkki

Merkkipaikka, kun näppäimistöasetteluksi on määritetty Azerty.

2 - del

Merkin poistaminen.

3 - Aa Vaihtonäppäin

Isojen kirjainten kirjoittaminen.

- Voit kirjoittaa useita isoja kirjaimia peräkkäin pitämällä Aa-näppäintä painettuna kirjoittamisen aikana.
- Voit kirjoittaa pelkillä isoilla kirjaimilla pitämällä Aa-näppäintä painettuna 2 sekunnin ajan, jolloin näppäimistö siirtyy isojen kirjainten tilaan.
- Pois isojen kirjainten tilasta pääset painamalla Aa-näppäintä uudelleen. Jos mitään näppäintä ei paineta 20 sekuntiin, isojen kirjainten tila kytkeytyy automaattisesti pois käytöstä.

4 - Fn-näppäin

Numeron tai välimerkin kirjoittaminen.

- Voit kirjoittaa numeron tai välimerkin painamalla Fn-näppäintä juuri ennen haluamasi numeron tai välimerkin kirjoittamista.

5 - Välinäppäin

6 - Siirtyminen ja OK

7 - Jaa tämä

Katseltavan sisällön jakaminen verkossa.

* Kaukosäätimessä on Qwerty-/Azerty- tai Qwerty-/kyrillinen näppäimistö alueen mukaan.

Yleiskuvaus – Qwerty ja kyrillinen

Qwerty-näppäimistön / kyrillisen näppäimistön yleiskuvaus.*

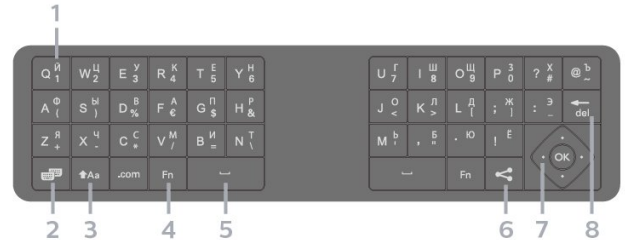

1 - Kyrilliset merkit

Merkit, jotka ovat käytettävissä, jos näppäimistön asetteluksi on valittu kyrillinen.

2 - Kyrillisen näppäimistön valinta

Siirtyminen kyrilliseen näppäimistöön tai takaisin Qwerty-näppäimistöön.

3 - Aa Vaihtonäppäin

Isojen kirjainten kirjoittaminen.

- Voit kirjoittaa useita isoja kirjaimia peräkkäin pitämällä Aa-näppäintä painettuna kirjoittamisen aikana.
- Voit kirjoittaa pelkillä isoilla kirjaimilla pitämällä Aa-näppäintä painettuna 2 sekunnin ajan, jolloin näppäimistö siirtyy isojen kirjainten tilaan.
- Pois isojen kirjainten tilasta pääset painamalla Aa-näppäintä uudelleen. Jos mitään näppäintä ei paineta 20 sekuntiin, isojen kirjainten tila kytkeytyy automaattisesti pois käytöstä.

4 - Fn-näppäin

Numeron tai välimerkin kirjoittaminen.

- Voit kirjoittaa numeron tai välimerkin painamalla Fn-näppäintä juuri ennen haluamasi numeron tai välimerkin kirjoittamista.

5 - Välinäppäin

6 - Jaa tämä

Katseltavan sisällön jakaminen verkossa.

7 - Siirtyminen ja OK

8 - del

Merkin poistaminen.

* Kaukosäätimessä on Qwerty-/Azerty- tai Qwerty-/kyrillinen näppäimistö alueen mukaan.

Infrapunatunnistin

Televisio voi vastaanottaa komentoja kaukosäätimestä, joka käyttää infrapuna komentojen lähettämiseen. Jos käytät sellaista kaukosäädintä, osoita kaukosäätimellä aina kohti television etuosassa sijaitsevaa infrapunatunnistinta.

▲ Varoitus

Tarkista, ettei TV-laitteen infrapuna-anturin edessä ole esteitä, jotka estävät infrapunayhteyden kaukosäätimeen.

Akut

Paristojen vaihtaminen

Jos televisio ei vastaa kaukosäätimen painikkeen painallukseen, paristot voivat olla tyhjt.

Kun haluat vaihtaa paristot, avaa kaukosäätimen takana oleva paristolokero.

- 1 - Liu'uta paristolokeron kantta nuolen osoittamaan suuntaan.
- 2 - Vaihda vanhojen paristojen tilalle kaksi uutta 1.5V:n AAA-LR03 -paristoa. Varmista, että paristojen plus- ja miinusnavat ovat oikeilla puolilla.

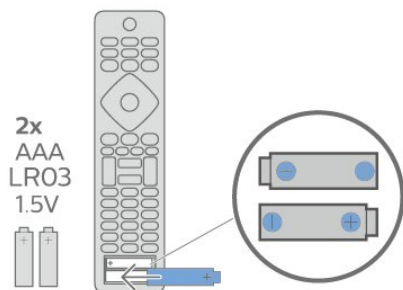

- 3 - Aseta paristolokeron kansi paikalleen ja liu'uta sitä taaksepäin, kunnes se napsahtaa.

- Poista paristot kaukosäätimestä, jos se on käyttämättä pitkään.
- Hävitä vanhat paristot niiden hävittämistä koskevien säädösten mukaisesti.

Puhdistaminen

Kaukosäätimessä on naarmuuntumaton pinnoite.



Puhdista kaukosäädin pehmeällä, kostealla liinalla. Älä käytä alkoholia, kemikaaleja tai kodin yleispuhdistusaineita kaukosäätimen puhdistamiseen.

Käynnistys ja sammutus

Käynnistys tai valmiustila

Tarkista, että TV on kytketty verkkovirtaan. Liitä laitteen mukana toimitettu virtajohto TV:n takaosassa olevaan AC in -liitäntään. TV:n alareunassa oleva merkkivalo syttyy.

Käyttöönotto

Avaa TV painamalla kaukosäätimen -painiketta. Vaihtoehtoisesti voit painaa  HOME -painiketta. Voit avata TV:n myös laitteen takaosassa olevalla sauvaohjainpainikkeella, jos et löydä kaukosäädintä tai siinä ei ole paristoja.

Valmiustilaan siirtyminen

Siirrä televisio valmiustilaan painamalla kaukosäätimen painiketta . Voit myös painaa TV:n takaosassa olevaa sauvaohjainpainiketta.



Valmiustilassa TV on yhä kytketty verkkovirtaan, mutta se kuluttaa hyvin vähän virtaa.

Katkaise televisiosta virta kokonaan irrottamalla virtapistoke pistorasiasta.





Irrota virtajohto aina vetämällä pistokkeesta, ei virtajohdosta. Varmista, että virtajohdon pistoke on helposti irrotettavissa ja pistorasia on kätevässä paikassa.

Television painikkeet

Jos kaukosäädin katoaa tai sen paristot ehtyvät, voit yhä käyttää joitakin television perustoimintoja.

Perusvalikon avaaminen

1 - Kun TV:n virta on kytketty, tuo perusvalikko näkyviin painamalla TV:n takana olevaa sauvaohjainpainiketta.

2 - Paina vasenta tai oikeata, kun haluat valita  Äänenvoimakkuus,  Kanava tai  Lähdeet. Aloita esittelyn katselu valitsemalla  Demo.

3 - Säädä äänenvoimakkuutta tai viritä seuraava tai edellinen kanava painamalla ylä- tai alanuolipainiketta. Siirry lähdeluettelossa eteen- tai

taaksepäin (viritinvalinta mukaan lukien) painamalla ylä- tai alanuolipainiketta. Aloita esittelyn katselu painamalla sauvaohjainpainiketta.

4 - Valikko sulkeutuu automaattisesti.

Siirry valmiustilaan valitsemalla  ja painamalla sauvaohjainpainiketta.



Kanavat

5.1

Satelliittikanavien asentaminen

Tietoja satelliittien asentamisesta

Jopa 4 satelliittia

Tähän televisioon voidaan asentaa jopa 4 satelliittia (4 LNB:tä). Valitse asennettavien satelliittien tarkka lukumäärä asennuksen alussa. Se nopeuttaa asennusta.

Unicable

Voit liittää antennilautasen televisioon Unicable-järjestelmällä. Valitse asennuksen alussa, käytätkö Unicable-järjestelmää yhdelle vai kahdelle satelliitille.

Asennuksen aloittaminen

Varmista, että satelliittilautanen on liitetty oikein ja suunnattu kunnolla ennen asennuksen aloittamista.

Satelliittikanavien asentaminen

- 1 - Paina **⚙️**-painiketta, valitse **Kaikki asetukset** ja paina **OK**-painiketta.
- 2 - Valitse **Kanavat > Satelliittikanavien asentaminen**. Kirjoita tarvittaessa PIN-koodisi.
- 3 - Valitse **Satelliitin haku**.
- 4 - Valitse **Haku**. Televisio hakee satelliitteja.
- 5 - Valitse **Määritä**. Televisio näyttää nykyisten satelliittikanavien asennusasetukset. Jos haluat muuttaa asetuksia, valitse **Asetukset**. Jos et halua muuttaa asetuksia, valitse **Haku**. Siirry vaiheeseen 7.

- 6 - Valitse asennettavien satelliittien määrä **Asennusjärjestelmä**-kohdassa tai valitse jokin Unicable-järjestelmästä. Jos valitset Unicablen, voit valita käyttäjätaajuusnumerot ja antaa käyttäjätaajuudet kummallekin virittimelle. Käyttäjätaajuus on Unicable-reitittimessä. Tietyissä maissa joitakin ammattilaisille tarkoitettuja LNB-asetuksia voi muokata **Lisää asetuksia** -kohdassa.
- 7 - Televisio etsii satelliitit, jotka ovat saatavilla nykyisellä satelliittiantennin asennolla. Tämä saattaa kestää muutaman minuutin. Jos satelliitti löytyy, sen nimi ja signaalin voimakkuus näkyvät ruudussa.
- 8 - Kun televisio on löytänyt haluamasi satelliitit, valitse **Asenna**.
- 9 - Jos satelliitti tarjoaa **kanavapaketteja**, televisio näyttää saatavilla olevat paketit. Valitse tarvitsemasi paketti.

10 - Tallenna satelliittiasetukset ja asennetut TV- ja radiokanavat valitsemalla **Valmis**.

Satelliittikanavien asentamisasetukset

Satelliittikanavien asentamisasetukset on esimääritetty maan mukaan. Nämä asetukset määrittävät, kuinka televisio etsii ja asentaa satelliitteja ja niiden kanavia. Sinulla on aina mahdollisuus muuttaa näitä asetuksia.

Satelliittikanavien asentamisasetuksien muuttaminen

- 1 - Aloita satelliittikanavien asennus.
- 2 - Valitse satelliittien hakunäytössä **Asetukset** ja paina **OK**-painiketta.
- 3 - Valitse asennettavien satelliittien määrä tai valitse jokin Unicable-järjestelmästä. Jos valitset Unicablen, voit valita käyttäjätaajuusnumerot ja antaa käyttäjätaajuudet kummallekin virittimelle.
- 4 - Kun olet valmis, valitse **Seuraava** ja paina **OK**-painiketta.
- 5 - Palaa satelliittikanavien hakunäyttöön ja aloita haku painamalla **Asetukset**-valikossa **OK**-painiketta.

Kotitransponderi ja LNB

Tietyissä maissa voi muuttaa joitakin ammattilaisille tarkoitettuja kotitransponderi- ja LNB-asetuksia. Käytä tai muuta näitä asetuksia vain, jos normaali asennus epäonnistuu. Jos satelliittilaitteesi eivät ole standardinmukaiset, voit ohittaa perusasetukset näillä asetuksilla. Jotkin palveluntarjoajat saattavat antaa sinulle transponderi- tai LNB-arvot, jotka voit kirjoittaa tähän.

Satelliittivastaanottimen CA-moduulit

Jos haluat katsella CA-moduulia ja Smart Card -korttia vaativia kanavia, satelliittivastaanottimen asennus kannattaa tehdä niin, että CA-moduuli on asetettuna televisioon.

Useimpia CA-moduuleja käytetään kanavien salauksen purkamiseen.

Uusimman sukupolven CA-moduulit (CI+ 1.3 ja operaattoriprofiili) voivat asentaa kaikki satelliittikanavat televisioon ilman käyttäjän toimia. CA-moduuli pyytää asentamaan satelliitit ja kanavat. Tällaiset CA-moduulit eivät ainoastaan asenna kanavia ja pura niiden salausta, vaan ne voivat tehdä myös säännöllisiä kanavapäivityksiä.

Kanavapaketit

Satelliittiyhtiöt tarjoavat joskus kanavapaketteja, jotka sisältävät valikoiman kyseiseen maahan sopivia ilmaiskanavia. Jotkut satelliitit tarjoavat maksullisia kanavapaketteja, jotka sisältävät valikoiman maksukanavia.

Unicable-asennus

Unicable-järjestelmä

Lautasantenni voidaan liittää televisioon yhden kaapelin järjestelmän, MDU:n tai Unicable-järjestelmän avulla. Yhden kaapelin järjestelmällä satelliittilautanen voidaan liittää kaikkiin järjestelmän satelliittiviritimiin vain yhdellä kaapelilla. Yhden kaapelin järjestelmää käytetään tavallisesti kerrostaloissa. Jos käytät Unicable-järjestelmää, televisio pyytää sinua valitsemaan käyttäjätaajuusnumeron ja vastaavan taajuuden asennuksen aikana. Tähän televisioon voidaan asentaa Unicable-järjestelmällä yksi tai kaksi satelliittia.

Jos osa kanavista puuttuu Unicable-asennuksen jälkeen, Unicable-järjestelmässä on saattanut olla käynnissä samanaikaisesti toinen asennus. Etsi puuttuvat kanavat tekemällä asennus uudelleen.

Käyttäjätajuusnumero

Unicable-järjestelmässä kullakin järjestelmään liitettyllä satelliittiviritimellä pitää olla oma numero (esimerkiksi 0, 1, 2 tai 3 jne.).

Käytettävissä olevat käyttäjätaajuudet ja niiden numerot ilmoitetaan Unicable-kytkinrasiassa. Käyttäjätajuudesta käytetään joskus lyhennettä UB. Unicable-kytkinrasiassa on neljä tai kahdeksan käyttäjätaajuutta. Jos valitset asetuksissa Unicable-asennuksen, televisio pyytää sinua määrittämään kullekin kiinteälle satelliittiviritimelle yksilöivän käyttäjätaajuusnumeron. Jokaisella Unicable-järjestelmään liitettyllä satelliittiviritimellä on oltava oma käyttäjätaajuusnumero.

Käyttäjätajuus

Sisäänrakennettu kaapelivastaanotin tarvitsee taajuusnumeron lisäksi kyseisen numeron käyttämän taajuuden. Taajuudet ilmoitetaan yleensä Unicable-kytkinrasiassa taajuusnumeron vieressä.

Manuaalinen kanavapäivitys

Voit aloittaa kanavapäivityksen myös manuaalisesti.

Kanavapäivityksen aloittaminen

- 1 - Paina -painiketta, valitse **Kaikki asetukset** ja paina **OK**-painiketta.
- 2 - Valitse **Kanavat > Satelliittikanavien asentaminen**.
- 3 - Valitse **Kanavien haku**.
- 4 - Valitse **Päivitä kanavat**. Televisio aloittaa päivityksen. Päivittäminen voi kestää jonkin aikaa.
- 5 - Noudata ruudulle tulevia ohjeita. Päivittäminen voi kestää jonkin aikaa.
- 6 - Valitse **Viimeistely** ja paina **OK**-painiketta.

Satelliitin lisääminen

Voit lisätä nykyiseen satelliittiasennukseen lisäsatelliitin. Jo asennetut satelliitit ja niiden kanavat säilyvät muuttumattomina. Kaikki satelliittiyhtiöt eivät kuitenkaan salli lisäasennusta.

Lisäsatelliitti on ylimääräinen palvelu, ei pääasiallinen satelliittitilaus, jonka kanavapakettia käytetään. Tyypillinen tilanne on se, että kolmen jo asennetun satelliitin lisäksi asennetaan neljäs. Jos satelliitteja on jo neljä, kannattaa harkita yhden poistamista, jotta lisäsatelliitille tulee tilaa.

Asennus

Jos asennettuna on vain 1 tai 2 satelliittia, asennusasetukset eivät välttämättä salli lisäsatelliitin asentamista. Jos asennusasetuksia pitää muuttaa, koko satelliittiasennus on tehtävä uudelleen. **Lisää satelliitti** -toimintoa ei voi käyttää, jos asetuksia täytyy muuttaa.

Satelliitin lisääminen

- 1 - Paina -painiketta, valitse **Kaikki asetukset** ja paina **OK**-painiketta.
- 2 - Valitse **Kanavat > Satelliittikanavien asentaminen**.
- 3 - Valitse **Satelliitin haku**.
- 4 - Valitse **Lisää satelliitti**. Nykyiset satelliitit tulevat näkyviin.
- 5 - Valitse **Haku**. Televisio etsii uusia satelliitteja.
- 6 - Jos televisio löytää vähintään yhden satelliitin, valitse **Asenna**. Televisio asentaa löytyneiden satelliittien kanavat.
- 7 - Valitse **Viimeistely** ja tallenna kanavat ja radioasemat painamalla **OK**-painiketta.

Satelliitin poistaminen

Voit poistaa yhden tai useamman satelliitin jo asennetuista satelliiteista. Sekä satelliitti että sen kanavat poistetaan. Kaikki satelliittiyhtiöt eivät kuitenkaan salli satelliittien poistamista.

Satelliittien poistaminen

- 1 - Paina **⚙️**-painiketta, valitse **Kaikki asetukset** ja paina **OK**-painiketta.
- 2 - Valitse **Kanavat > Satelliittikanavien asentaminen**.
- 3 - Valitse **Satelliitin haku**.
- 4 - Valitse **Poista satelliitti**. Nykyiset satelliitit tulevat näkyviin.
- 5 - Merkitse poistettavat satelliitit tai poista merkinnät **OK**-painikkeella.
- 6 - Sulje valikko painamalla **⬅️** (vasen) -painiketta, tarvittaessa toistuvasti.

Manuaalinen asennus

Manuaalinen asennus on tarkoitettu ainoastaan ammattilaisten käyttöön.

Manuaalinen asennus -toiminnolla voit lisätä nopeasti uusia kanavia satelliittitransponderista. Transponderin taajuus ja polarisaatio on tiedettävä. Televisio asentaa kaikki transponderin kanavat. Jos transponderi on asennettu aiemmin, kaikki sen kanavat – sekä vanhat että uudet – siirretään Kaikki-kanavaluettelon loppuun.

Manuaalinen asennus -toimintoa ei voi käyttää, jos satelliittien määrää täytyy muuttaa. Jos määrää pitää muuttaa, koko asennus on tehtävä uudelleen Asenna satelliitteja -toiminnolla.

Transponderin asentaminen

- 1 - Paina **⚙️**-painiketta, valitse **Kaikki asetukset** ja paina **OK**-painiketta.
- 2 - Valitse **Kanavat > Satelliittikanavien asentaminen**.
- 3 - Valitse **Manuaalinen asennus** ja siirry valikkoon painamalla **➤** (oikea) -painiketta.
- 4 - Jos asennettuna on useampi kuin yksi satelliitti, valitse **LNB**, jonka kanavia haluat lisätä.
- 5 - Valitse oikea **Polarisaatio**. Jos valitset **Symbolinopeustila**-asetukseksi **Manuaalinen**, voit antaa symbolinopeuden manuaalisesti **Symbolinopeus**-kenttään.
- 6 - Suurena tai pienennä taajuutta nuolipainikkeilla **⬆️** (ylös) tai **⬇️** (alas) ja valitse sitten **Valmis**.
- 7 - Valitse **Haku** ja paina **OK**-painiketta. Signaalin voimakkuus näkyy näytössä.
- 8 - Jos haluat tallentaa uuden transponderin kanavat, valitse **Tallenna** ja paina **OK**-painiketta.
- 9 - Sulje valikko painamalla **⬅️** (vasen) -painiketta, tarvittaessa toistuvasti.

Kotitransponderi ja LNB

Tietyissä maissa voi muuttaa joitakin ammattilaisille tarkoitettuja kotitransponderi- ja LNB-asetuksia. Käytä tai muuta näitä asetuksia vain, jos normaali asennus epäonnistuu. Jos satelliittilaitteesi eivät ole standardinmukaiset, voit ohittaa perusasetukset näillä asetuksilla. Jotkin palveluntarjoajat saattavat antaa sinulle transponderi- tai LNB-arvot, jotka voit kirjoittaa tähän.

LNB-virta

LNB-virta on oletusarvoisesti käytössä.

22 kHz:n ääni

Ääni-asetuksena on oletusarvoisesti Automaattinen.

Matala LO-taajuus / korkea LO-taajuus

Paikalliset taajuudet on asetettu vakioarvoihin. Muuta arvoja vain, jos käytössäsi on jokin erityinen laite, joka tarvitsee eri arvot.

Ongelmat

Televisio ei löydä haluamiani satelliitteja tai asentaa saman satelliitin kahdesti

- Varmista, että Asetukset-kohtaan on määritetty oikea satelliittien lukumäärä asennuksen alussa. Voit määrittää television etsimään yhtä, kahta tai kolmea/neljää satelliittiä.

LNB ei löydä toista satelliittiä

- Jos TV löytää yhden satelliitin, mutta ei toista, kierrä lautasantennia muutaman asteen verran. Suuntaa antenni siten, että ensimmäisen satelliitin signaali on mahdollisimman voimakas. Tarkista ensimmäisen satelliitin signaalin voimakkuus ruudun signaalin voimakkuuden ilmaisimesta. Kun signaali on mahdollisimman voimakas, aloita toisen satelliitin haku uudelleen valitsemalla Hae uudelleen.
- Varmista, että asetukseksi on valittu Kaksi satelliittiä.

Asennusasetusten muuttamisesta ei ollut hyötyä

- Kaikki asetukset, satelliitit ja kanavat tallennetaan vasta asennuksen päätyttyä.

Kaikki satelliittikanavat ovat hävinneet

- Jos käytät Unicable-järjestelmää, varmista, että olet määrittänyt Unicable-asetuksissa kaksi yksilöivää käyttäjätaajuusnumeroa, yhden kummallekin sisäiselle virttimelle. Jokin toinen Unicable-järjestelmäsi satelliittivastaanotin saattaa käyttää samaa käyttäjätaajuusnumeroa.

Osa satelliittikanavista on kadonnut kanavaluettelosta

• Jos osa kanavista on hävinnyt tai vaihtunut, satelliittiyhtiö on saattanut muuttaa kyseisten kanavien sijaintia transponderilla. Voit yrittää kanavien palauttamista päivittämällä kanavapakettin.

Satelliittia ei voi poistaa.

• Maksukanavapaketit eivät salli satelliitin poistamista. Jos haluat poistaa satelliitin, sinun on asennettava satelliitit kokonaan uudelleen ja valittava jokin muu kanavapaketti.

Vastaanotto on ajoittain heikkoa

• Tarkista, että lautasantenni on asennettu tukevasti. Voimakkaat tuulet voivat liikuttaa lautasantennia.
• Lumi- ja vesisade voivat heikentää vastaanoton laatua.

5.2



Antenni-/kaapeli-asennus

Päivitä tai asenna uudelleen

Päivitä digitaalikanavat

Voit aloittaa kanavapäivityksen myös manuaalisesti.



Kanavapäivityksen aloittaminen

- 1 - Paina -painiketta, valitse **Kaikki asetukset** ja paina **OK**-painiketta.
- 2 - Valitse **Kanavat > Antenni-/kaapeli-asennus**.
- 3 - Kirjoita tarvittaessa PIN-koodisi.
- 4 - Valitse **Kanavien haku**.
- 5 - Valitse **Aloita**.
- 6 - Valitse **Päivitä digitaaliset kanavat**.
- 7 - Päivitä digitaaliset kanavat painamalla **OK**-painiketta. Tämä voi kestää muutaman minuutin.
- 8 - Sulje valikko painamalla  **BACK** -painiketta.

Pika-asennus

Valitse Pika-asennus, kun haluat asentaa kanavat uudelleen ja käyttää oletusasetuksia.

Uudelleenasetaminen



- 1 - Paina -painiketta, valitse **Kaikki asetukset** ja paina **OK**-painiketta.
- 2 - Valitse **Kanavat > Antenni-/kaapeli-asennus**.
- 3 - Kirjoita tarvittaessa PIN-koodisi.
- 4 - Valitse **Kanavien haku**.
- 5 - Valitse **Aloita**.
- 6 - Valitse **Pika-asennus**.
- 7 - Päivitä digitaaliset kanavat painamalla **OK**-painiketta. Tämä voi kestää muutaman minuutin.
- 8 - Sulje valikko painamalla  **BACK** -painiketta.

Laaja asennus

Voit asentaa kaikki kanavat uudelleen muuttamatta muita television asetuksia.

Jos PIN-koodi on määritetty, tarvitset sen, jotta voit asentaa kanavat uudelleen.

Kanavien asentaminen uudelleen



- 1 - Paina -painiketta, valitse **Kaikki asetukset** ja paina **OK**-painiketta.
- 2 - Valitse **Kanavat > Antenni-/kaapeli-asennus**.
- 3 - Kirjoita tarvittaessa PIN-koodisi.
- 4 - Valitse **Kanavien haku**.
- 5 - Valitse **Aloita** ja paina **OK**-painiketta.
- 6 - Valitse **Laaja asennus** ja paina **OK**-painiketta.
- 7 - Valitse asuinmaasi ja paina **OK**-painiketta.
- 8 - Valitse haluamasi asennustyyppi, **Antenni (DVB-T)** tai **Kaapeli (DVB-C)**, ja paina **OK**-painiketta.
- 9 - Valitse haluamasi kanavatyyppi, **Digitaaliset ja analogiset kanavat** tai **Vain digitaaliset kanavat**, ja paina **OK**-painiketta.
- 10 - Päivitä digitaaliset kanavat painamalla **OK**-painiketta. Tämä voi kestää muutaman minuutin.
- 11 - Sulje valikko painamalla  **BACK** -painiketta.

Autom. kanavapäivitys

Jos vastaanostat digitaalisia kanavia, voit asettaa television päivittämään ne automaattisesti.

Televisio päivittää kanavat ja tallentaa uusia kanavia kerran päivässä, klo 6. Uudet kanavat tallennetaan kanavaluetteloon, ja niiden yhteydessä näkyy  -merkintä. Signaalittomat kanavat poistetaan. Televisio voi päivittää kanavat automaattisesti vain valmiustilassa. Voit poistaa automaattisen kanavapäivityksen käytöstä.

Automaattisen päivityksen poistaminen käytöstä

- 1 - Paina -painiketta, valitse **Kaikki asetukset** ja paina **OK**-painiketta.
- 2 - Valitse **Kanavat > Antenni-/kaapeli-asennus**.
- 3 - Kirjoita tarvittaessa PIN-koodisi.
- 4 - Valitse **Automaattinen kanavapäivitys**.
- 5 - Valitse **Pois**.
- 6 - Siirry yksi vaihe taaksepäin painamalla  (vasen) -painiketta tai sulje valikko painamalla  **BACK** -painiketta.

Jos televisio löytää uusia kanavia tai kanavia päivitetään tai poistetaan, television käynnistyessä ruutuun tulee tätä koskeva viesti. Jos et halua viestiä jokaisen kanavapäivityksen jälkeen, voit poistaa sen käytöstä.

Viestin poistaminen käytöstä

- 1 - Paina -painiketta, valitse **Kaikki asetukset** ja paina **OK**-painiketta.
- 2 - Valitse **Kanavat > Antenni-/kaapeli-asennus**.

- 3 - Kirjoita tarvittaessa PIN-koodisi.
- 4 - Valitse **Kanavapäivitysviesti**.
- 5 - Valitse **Pois**.
- 6 - Siirry yksi vaihe taaksepäin painamalla **◀** (vasen) -painiketta tai sulje valikko painamalla **←** BACK -painiketta.

Joissakin maissa automaattinen kanavapäivitys tapahtuu, kun televisiota katsellaan tai kun se on valmiustilassa.

DVB-T tai DVB-C

DVB-asetukset

Verkon taajuustila

Jos aiot etsiä kanavia **taajuushaussa** nopealla **pikahaulla**, valitse **Auto**. Televisio valitsee yhden esimääritetyistä verkkotaajuuksista (tai HC - aloituskanava), joita useimmat maasi kaapelioperaattoreista käyttävät.

Jos olet saanut kanavahakua varten tietyn verkon taajuusarvon, valitse **Manuaalinen**.

Verkon taajuus

Kun **Verkon taajuustila** -asetukseksi on määritetty **Manuaalinen**, voit kirjoittaa kaapeliyhtiöltä saamasi verkon taajuusarvon tähän. Kirjoita arvo numeropainikkeilla.

Taajuushaku

Valitse kanavanhakutapa. Voit valita nopeamman **pikahaun** ja käyttää esimääritettyjä asetuksia, joita useimmat maasi kaapelioperaattoreista käyttävät.

Jos yhtään kanavaa ei asennu tai kanavia puuttuu, voit valita laajennetun **Täysi haku** -menetelmän. Tällöin kanavien haku- ja asennusaika on pidempi.

Taajuusaskeleen koko

Televisio hakee kanavia **8 MHz:n** välein.

Jos yhtään kanavaa ei asennu tai kanavia puuttuu, voit hakea kanavia **1 MHz:n** välein. Tällöin kanavien haku- ja asennusaika on pidempi.

Digitaaliset kanavat

Jos tiedät, että kaapelioperaattorisi ei tarjoa digitaalisia kanavia, voit ohittaa digitaalisten kanavien haun.

Analogiset kanavat

Jos tiedät, että kaapelioperaattorisi ei tarjoa analogisia kanavia, voit ohittaa analogisten kanavien haun.

Rajoitukseton/salattu

Jos olet tilannut maksukanavia ja käytössäsi on CA-moduuli, valitse **Rajoitukseton + salattu**. Jos et ole tilannut maksukanavia tai -palveluita, voit valita **Vain rajoituksettomat kanavat**.

Vastaanottotesti

Jos vastaanotat digitaalisia kanavia, voit tarkistaa kanavasignaalin laadun ja vahvuuden. Jos käytössäsi on antenni, voit yrittää parantaa vastaanoton laatua siirtämällä antennia.

Digitaalisen kanavan vastaanottolaadun tarkistaminen

- 1 - Valitse kanava.
- 2 - Paina **⚙️**-painiketta, valitse **Kaikki asetukset** ja paina **OK**-painiketta.
- 3 - Valitse **Kanavat > Antenni-/kaapeli-asennus**. Kirjoita tarvittaessa PIN-koodisi.
- 4 - Valitse **Digitaalinen: Vastaanottotesti**.
- 5 - Valitse **Haku**. Kanavan taajuusalue näkyy ruudussa.
- 6 - Valitse **Haku** uudelleen ja tarkista taajuuden signaalin laatu painamalla **OK**-painiketta. Testitulokset näkyvät näytössä. Voit vaihtaa antennin paikkaa tai tarkistaa yhteydet ja selvittää, parantaisiko tämä vastaanotetun signaalin laatua.
- 7 - Voit muuttaa taajuuden myös itse. Valitse taajuusnumero kerrallaan ja muuta arvoa painikkeilla **▲** (ylös) tai **▼** (alas). Valitse **Haku** ja testaa vastaanotto uudelleen painamalla **OK** -painiketta.
- 8 - Sulje valikko painamalla **◀** (vasen) -painiketta, tarvittaessa toistuvasti.

Manuaalinen asennus

Analogiset televisiokanavat voidaan virittää yksitellen manuaalisesti.

Analogisten kanavien asentaminen

- 1 - Paina **⚙️**-painiketta, valitse **Kaikki asetukset** ja paina **OK**-painiketta.
- 2 - Valitse **Kanavat > Antenni-/kaapeli-asennus**. Kirjoita tarvittaessa PIN-koodisi.
- 3 - Valitse **Analoginen: Manuaalinen asennus**.

• Järjestelmä

Määritä TV-järjestelmä valitsemalla **Järjestelmä**. Valitse maa tai alue, jossa olet, ja paina **OK** -painiketta.

• Kanavahaku

Voit hakea kanavan valitsemalla **Kanavahaku**. Voit etsiä kanavaa kirjoittamalla taajuuden itse tai antaa television hakea kanavaa. Käynnistä automaattinen kanavahaku valitsemalla **►** (oikea) -painikkeella **Haku**. Löytynyt kanava näkyy näytössä. Jos signaalin laatu on huono, paina **Haku**-painiketta uudelleen. Jos haluat tallentaa kanavan, valitse **Valmis** ja paina **OK**-painiketta.

• Muistiin

Voit tallentaa kanavan nykyisellä kanavanumerolla tai uudella kanavanumerolla.

Valitse **Tallenna nykyinen kanava** tai **Tallenna uutena kanavana**. Uuden kanavan numero näkyy ruudussa lyhyen aikaa.

Voit toistaa näitä vaiheita, kunnes kaikki analogiset televisiokanavat on asennettu.

5.3

Kanavaluettelon kopiointi

Kanavaluettelon kopioiminen

Kanavaluettelon kopioiminen

- 1 - Käynnistä televisio. Televisiossa täytyy olla asennettuna kanavia.
- 2 - Kytke USB Flash -asema televisioon.
- 3 - Paina **⚙️**-painiketta, valitse **Kaikki asetukset** ja paina **OK**-painiketta.
- 4 - Valitse **Kanavat > Kanavaluettelon kopiointi**.
- 5 - Valitse **Kopioi USB:hen**. Saatat joutua antamaan lapsilukon PIN-koodin kanavaluettelon kopiointia varten.
- 6 - Kun kopiointi on valmis, irrota USB Flash -asema.
- 7 - Sulje valikko painamalla **◀** (vasen) -painiketta, tarvittaessa toistuvasti.

Nyt voit ladata kopioidun kanavaluettelon toiseen Philips-televisioon.

Kanavaluettelon versio

Tarkista kanavaluettelon nykyinen versio

- 1 - Paina **⚙️**-painiketta, valitse **Kaikki asetukset** ja paina **OK**-painiketta.
- 2 - Valitse **Kanavat** ja siirry valikkoon painamalla **►** (oikea) -painiketta.
- 3 - Valitse **Kanavaluettelon kopiointi**, valitse **Nykyinen versio** ja paina sitten **OK**-painiketta.
- 4 - Sulje valikko painamalla **◀** (vasen) -painiketta, tarvittaessa toistuvasti.

Kanavaluettelon lataaminen

TV:t, joita ei ole asennettu

Kanavaluettelon lataamistapa vaihtelee sen mukaan, onko TV valmiiksi asennettu.

TV, jota ei ole vielä asennettu

1 - Aloita asennus liittämällä pistoke pistorasiaan ja valitsemalla kieli sekä maa. Voit ohittaa kanavahaun. Viimeistele asennus.

2 - Kytke USB Flash -asema, jossa on toisesta televisiosta kopioitu kanavaluettelo.

3 - Aloita kanavaluettelon lataus painamalla **⚙️** -painiketta, valitsemalla **Kaikki asetukset** ja painamalla **OK**-painiketta.

4 - Valitse **Kanavat > Kanavaluettelon kopiointi > Kopioi TV:hen**. Kirjoita tarvittaessa PIN-koodisi.

5 - Televisio ilmoittaa, jos kanavaluettelon kopiointi televisioon onnistui. Irrota USB Flash -asema.

Asennetut TV:t

Kanavaluettelon lataamistapa vaihtelee sen mukaan, onko TV valmiiksi asennettu.

Asennettu televisio

1 - Tarkista television maa-asetus. (Tietoja tämän asetuksen vahvistamisesta on kappaleessa **Asenna kaikki kanavat uudelleen**. Aloita tämä toiminto, kunnes pääset maa-asetuksen kohdalle. Peruuta asennus painamalla **◀ BACK**-painiketta.)

Jos maa-asetus on oikein, jatka vaiheeseen 2.

Jos maa-asetus ei ole oikein, sinun on aloitettava uudelleenasetus. Katso tietoja kappaleesta **Asenna kaikki kanavat uudelleen** ja aloita asennus. Valitse oikea maa ja ohita kanavahaku. Viimeistele asennus. Kun olet valmis, jatka vaiheeseen 2.

2 - Kytke USB Flash -asema, jossa on toisesta televisiosta kopioitu kanavaluettelo.

3 - Aloita kanavaluettelon lataus painamalla **⚙️** -painiketta, valitsemalla **Kaikki asetukset** ja painamalla **OK**-painiketta.

4 - Valitse **Kanavat > Kanavaluettelon kopiointi > Kopioi TV:hen**. Kirjoita tarvittaessa PIN-koodisi.

5 - Televisio ilmoittaa, jos kanavaluettelon kopiointi televisioon onnistui. Irrota USB Flash -asema.

5.4

Tietoa kanavista

Kanavaluettelot

Tietoja kanavaluetteloista

Kun kanavat on asennettu, kaikki kanavat näkyvät kanavaluettelossa. Kanavien nimet ja logot näytetään myös, mikäli nämä tiedot ovat saatavissa.

Jokaista viritintyyppiä – antenni/kaapeli (DVB-T/C) tai satelliitti (DVB-S) – varten on oma kanavaluettelo, jossa kaikki asennetut kanavat näkyvät. Voit suodattaa tätä luetteloa niin, että siinä näkyvät vain TV-kanavat tai vain radiokanavat. Jos useita satelliitteja on asennettu, voit suodattaa kanavat satelliittikohtaisesti.

Kun kanavaluettelo on valittuna, voit valita kanavan nuolipainikkeilla **▲** (ylös) tai **▼** (alas) ja valitse **OK**, kun haluat katsella valittua kanavaa. Voi valita vain kyseisessä luettelossa oleva kanavat painikkeilla **≡ +** tai **≡ -**.

Kanavakuvakkeet

Automaattisen kanavapäivityksen jälkeen uusien kanavien kohdalla on **★**-merkki (tähti). Jos lukitset kanavan, sen kohdalla on **🔒** (lukko). Kolmen suosituimman muiden katsoman kanavan kohdalla on numero 1, 2 tai 3.

Radiokanavat

Jos digitaalisia lähetyksiä on saatavana, digitaaliset radiokanavat asennetaan asennuksen yhteydessä. Radiokanavaa vaihdetaan samalla tavalla kuin televisiokanavaakin. Kaapeli-TV-verkon DVB-C-kanavien asennuksessa radiokanavat alkavat yleensä kanavanumerosta 1001.

Tällä televisiolla voidaan vastaanottaa digitaalista DVB-signaalia. TV ei ehkä toimi oikein, jos palveluiden tarjoaja ei täytä digitaalisen tv-standardin vaatimuksia kokonaisuudessaan.

Kanavaluettelon avaaminen

Kummankin viritin, eli antenni-/kaapeliviritin ja satelliittiviritin, kaikkien kanavien luetteloiden vieressä voit valita luettelon suodatuksen tai käyttäjän luoman suosikkikanavaluettelon.

Nykyisen kanavaluettelon avaaminen

- 1 - Siirry televisioon painamalla **TV**-painiketta.
- 2 - Avaa nykyinen kanavaluettelo valitsemalla **≡** **LIST*** tai **OK**.
- 3 - Sulje kanavaluettelo painamalla **←** **BACK** -painiketta.

Kanavaluettelon valitseminen

- 1 - Kun kanavaluettelo on avoinna kuvaruudussa.
- 2 - Avaa luettelovalikko valitsemalla luettelon nimi kanavaluettelon alussa ja painamalla **OK**-painiketta.

3 - Valitse luettelovalikossa jokin käytettävissä olevista kanavaluetteloista ja paina **OK**-painiketta.

Vinkki

Voit siirtyä viritimestä toiseen **Lähteet**-valikossa. Paina **☑** **SOURCES**-painiketta ja vaihda viritintä (antenni/kaapeli) valitsemalla **TV:n katselu**. Siirry satelliittivirittimeen valitsemalla **Katso satelliitti**. Televisio avaa aina kanavan, joka on viimeksi valittu viritimessä.

*Jos kaukosäätimessä on **≡** **LIST**-painike.

Kanavahaku

Voit hakea kanavan pitkistä kanavaluettelosta.

Televisio voi hakea kanavan jostakin kolmesta pääkanavaluettelosta, eli antenni-, kaapeli- tai satelliittikanavaluettelosta.

Kanavan hakeminen

- 1 - Paina **TV**-painiketta.
- 2 - Avaa nykyinen kanavaluettelo painamalla **OK**-painiketta.
- 3 - Valitse oikeassa yläkulmassa **⋮** ja paina **OK**-painiketta.
- 4 - Avaa tekstikenttä valitsemalla **Kanavahaku** ja painamalla **OK**-painiketta. Voit kirjoittaa tekstiä kaukosäätimen näppäimistöllä (jos saatavilla) tai näyttönäppäimistöllä.
- 5 - Anna numero, nimi tai nimen osa, valitse **Käytä** ja paina **OK**-painiketta. Televisio hakee vastaavat kanavanimet valitsemastasi luettelosta.

Hakutulokset näkyvät kanavaluettelonä. Luettelon nimi näkyy alussa. Hakutulokset katoavat, kun valitset toisen kanavaluettelon tai suljet hakutulosten luettelon.

Kanavien katseleminen

Kanavan viritäminen

Voit aloittaa TV-kanavien katselun painamalla **TV** -painiketta. TV siirtyy viimeksi katsellulle TV-kanavalle.

Kanavan vaihtaminen

Voit vaihtaa kanavaa painikkeella **≡ +** tai **≡ -**. Jos tiedät kanavan numeron, voit painaa vastaavaa numeronäppäintä. Kun olet antanut numeron, siirry kyseiselle kanavalle painamalla **OK**-painiketta.

Jos tiedot ovat saatavilla internetistä, TV:ssä näkyy nykyisen ohjelman nimi ja tiedot ja niiden jälkeen seuraavan ohjelman vastaavat tiedot.

Edellinen kanava

Voit palata edelliselle kanavalle painamalla **←** **BACK**

-painiketta.

Voit valita kanavia myös kanavaluettelossa.

Kanavan lukitseminen

Kanavan lukitseminen ja lukituksen avaaminen

Voit lukita kanavan, jota et halua lasten katselevan. Kun haluat katsella lukittua kanavaa, sinun täytyy ensin antaa nelinumeroinen **Lapsilukko**-PIN-koodi. Ohjelmia ei voi lukita liitettyistä laitteista.

Kanavan lukitseminen

- 1 - Paina **TV**-painiketta.
- 2 - Avaa kanavaluettelo painamalla **OK**-painiketta. Vaihda kanavaluettelo tarvittaessa.
- 3 - Valitse oikeassa yläkulmassa **⋮** ja paina **OK**-painiketta.
- 4 - Valitse **Lukitse/Avaa lukitus** ja paina **OK**-painiketta.
- 5 - Anna nelinumeroinen PIN-koodi, jos televisio kysyy sitä.
- 6 - Valitse lukittava kanava ja paina **OK**-painiketta. Lukitun kanavan kohdalla näkyy merkintä **🔒** (lukko).
- 7 - Siirry yksi vaihe taaksepäin painamalla **◀** (vasen) -painiketta tai sulje valikko painamalla **← BACK** -painiketta.

Kanavan lukituksen avaaminen

- 1 - Paina **TV**-painiketta.
- 2 - Avaa kanavaluettelo painamalla **OK**-painiketta. Vaihda kanavaluettelo tarvittaessa.
- 3 - Valitse oikeassa yläkulmassa **⋮** ja paina **OK**-painiketta.
- 4 - Valitse **Lukitse/Avaa lukitus** ja paina **OK**-painiketta.
- 5 - Anna nelinumeroinen PIN-koodi, jos televisio kysyy sitä.
- 6 - Siirry yksi vaihe taaksepäin painamalla **◀** (vasen) -painiketta tai sulje valikko painamalla **← BACK** -painiketta.

Jos lukitset kanavia tai avaat kanavien lukituksen kanavaluettelossa, sinun tarvitsee antaa PIN-koodi vain kerran, ennen kuin suljet kanavaluettelon.

Vanhempien luokittelu

Voit estää lapsia katsomasta heille sopimatonta ohjelmaa määrittämällä ikäluokituksen.

Digitaalisten kanavien ohjelmilla saattaa olla ikäluokitus. Jos jonkin ohjelman ikäluokitus on sama tai korkeampi kuin lapsellesi asettamasi ikäluokitus, ohjelma lukitaan. Jos haluat katsella lukittua ohjelmaa, sinun täytyy ensin antaa **Vanhempien luokittelu** -koodi.

Ikäluokituksen asettaminen

- 1 - Paina **⚙️**-painiketta, valitse **Kaikki asetukset** ja paina **OK**-painiketta.
- 2 - Valitse **Lapsilukko > Vanhempien luokittelu**.
- 3 - Kirjoita nelinumeroinen lapsilukkokoodi. Jos et ole vielä määrittänyt koodia, valitse **Lapsilukko**-kohdassa **Aseta koodi**. Anna nelinumeroinen lapsilukkokoodi ja vahvista se. Nyt voit määrittää ikäluokituksen.
- 4 - Valitse ikäluokitus **Vanhempien luokittelu** -sivulla.
- 5 - Sulje valikko painamalla **◀** (vasen) -painiketta, tarvittaessa toistuvasti.

Jos haluat poistaa ikäluokituksen käytöstä, valitse **Ei mitään**. Joissakin maissa ikäluokitus täytyy määrittää.

Joidenkin televisioyhtiöiden tai -operaattoreiden kohdalla televisio lukitsee vain ohjelmat, joiden luokitus on korkeampi. Määritetty ikäluokitus koskee kaikkia kanavia.

Kanavan asetukset

Asetusten avaaminen

Katsellessasi TV-kanavaa voit määrittää joitakin sitä koskevia asetuksia.

Katselemasi kanavan tyyppin tai määrittämiesi TV-asetusten mukaan valittavissa on tietyt asetukset.

Asetusvalikon avaaminen

- 1 - Kun katselet kanavaa, paina **+** **OPTIONS**-painiketta **> ≡** **Esiasetukset**.
- 2 - Sulje painamalla **+** **OPTIONS** -painiketta uudelleen.

Nimeä kanava uudelleen

Katsellessasi kanavaa voit nimetä sen uudelleen.

Kanavan nimeäminen uudelleen

- 1 - Kun katselet kanavaa, paina **+** **OPTIONS** -painiketta.
- 2 - Valitse **≡** **Esiasetukset > Nimeä kanava uudelleen**.
- 3 - Poista nykyinen nimi ja anna uusi nimi kaukosäätimen takaosan näppäimistöllä.

Common Interface

Jos olet asentanut CA-moduulin jompaankumpaan CI-moduulipaikkaan, voit tarkastella CA-moduulin ja operaattorin tietoja tai määrittää joitakin CA-moduuliin liittyviä asetuksia.

CA-moduulin tietojen näyttäminen

- 1 - Paina **➡** **SOURCES** -painiketta.
- 2 - Valitse kanavatyyppi, jonka kanssa käytät CA-

moduulia, eli TV:n katselu tai Katso satelliitti.
3 - Paina **+** **OPTIONS**-painiketta ja valitse **≡** Esiasetukset > Common Interface.
4 - Valitse asianomainen CI-moduulipaikka ja paina **>** (oikea) -painiketta.
5 - Valitse CA-moduulin TV-operaattori ja paina **OK**-painiketta. Seuraavat näytöt koskevat TV-operaattoria.

Tämän kanavan HbbTV

Voit tarvittaessa poistaa HbbTV-sivut käytöstä tietyllä TV-kanavalla.

- 1 - Viritä kanava, jonka HbbTV-sivujen käytön haluat estää.
- 2 - Paina **+** **OPTIONS**-painiketta, valitse **Esiasetukset > Tämän kanavan HbbTV** ja paina **>** (oikea) -painiketta.
- 3 - Valitse **Pois** ja paina **OK**-painiketta.
- 4 - Siirry yksi vaihe taaksepäin painamalla **<** (vasen) -painiketta tai sulje valikko painamalla **← BACK** -painiketta.

HbbTV:n estäminen kokonaan

- 1 - Paina **⚙**-painiketta, valitse **Kaikki asetukset** ja paina **OK**-painiketta.
- 2 - Valitse **Yleisasetukset > Lisäasetukset > HbbTV**.
- 3 - Valitse **Pois** ja paina **OK**-painiketta.
- 4 - Siirry yksi vaihe taaksepäin painamalla **<** (vasen) -painiketta tai sulje valikko painamalla **← BACK** -painiketta.

Kanavatiedot

Voit tarkastella tietyn kanavan teknisiä ominaisuuksia, kuten digitaalisuutta tai äänen tyyppiä.

Kanavan teknisten tietojen näyttäminen

- 1 - Valitse kanava.
- 2 - Paina **+** **OPTIONS**-painiketta, valitse **≡** Esiasetukset ja paina **OK**-painiketta.
- 3 - Valitse **Kanavatiedot** ja paina **OK**-painiketta.
- 4 - Sulje tämä näyttö painamalla **OK**-painiketta.

Ohjelmatiedot

Ohjelmatietojen näyttäminen

Valitun ohjelman tietojen näyttäminen

- 1 - Valitse kanava.
- 2 - Paina **+** **OPTIONS**-painiketta, valitse **≡** Esiasetukset ja paina **OK**-painiketta.
- 3 - Näet ohjelmatiedot valitsemalla **Ohjelmatiedot** ja painamalla **OK**-painiketta.
- 4 - Sulje painamalla **← BACK** -painiketta.

Mono/Stereo

Voit vaihtaa analogisen kanavan äänen mono- tai stereoääneksi.

Vaihtaminen mono- tai stereoääneen

- 1 - Siirry analogiselle kanavalle.
- 2 - Paina **+** **OPTIONS**-painiketta ja valitse **≡** Esiasetukset > **Mono/stereo** ja paina **>** (oikea) -painiketta.
- 3 - Valitse **Mono** tai **Stereo** ja paina **OK**-painiketta.
- 4 - Siirry yksi vaihe taaksepäin painamalla **<** (vasen) -painiketta tai sulje valikko painamalla **← BACK** -painiketta.

Videovalinta

Digitaaliset televisiokanavat voivat tarjota useita videosignaaleita (monisyöttölähetys), erilaisia katselupisteitä tai kuvakulmia samasta tapahtumasta tai eri ohjelmia samalla TV-kanavalla. Televisio ilmoittaa saatavilla olevista monisyöttökanavista ohjeviestillä.

Dual I-II

Jos äänisignaali sisältää kaksi kielivaihtoehtoa, mutta toinen – tai kumpikaan – kielimerkintä ei näy, tämä vaihtoehto on käytettävissä.

Karttakanava

Jos ohjelmatiedot eivät näy, voit hakea ne valitsemalla **Määritä kanava**.

- 1 - Valitse **≡ TV GUIDE**, valitse siirtymispainikkeilla **⏮** ja paina **OK**-painiketta.
- 2 - Valitse **TV-opas > Internetistä** ja paina **OK**-painiketta.
- 3 - Voit katsella kanavaa valitsemalla sen TV-oppaasta ja painamalla **OK**-painiketta.
- 4 - Kun katselet kanavaa, paina **+** **OPTIONS** -painiketta.
- 5 - Valitse **≡ Asetukset > Määritä kanavat**.
- 6 - Valitse kohde luettelosta ja paina **OK**-painiketta.
- 7 - Valitse **Määritä kanava**.
- 8 - Tämän jälkeen määritetyn kanavan ohjelmatiedot näkyvät TV-oppaassa.

Vaihda logo

Jos ohjelmatiedot eivät näy, voit hakea ne noudattamalla alla olevia ohjeita.

- 1 - Valitse **≡ TV GUIDE**, valitse siirtymispainikkeilla **⏮** ja paina **OK**-painiketta.
- 2 - Valitse **TV-opas > Televisioyhtiöltä** ja

- paina **OK**-painiketta.
- 3 - Voit katsella kanavaa valitsemalla sen TV-oppaasta ja painamalla **OK**-painiketta.
- 4 - Kun katselet kanavaa, paina **+ OPTIONS** -painiketta.
- 5 - Valitse **≡ Asetukset > Vaihda logo**.
- 6 - Valitse kohde luettelosta ja paina **OK**-painiketta.
- 7 - Valitse **Vaihda logo**.
- 8 - Tämän jälkeen määritetyn kanavan ohjelmatiedot näkyvät TV-oppaassa.

Suosikkikanavat

Tietoja suosikkikanavista

Voit koota haluamasi kanavat suosikkikanavaluetteloon.

Voit luoda 8 erilaista suosikkikanavien luetteloa ja vaihtaa kanavia niiden avulla helposti. Voit nimetä jokaisen suosikkiluettelon erikseen. Kanavien järjestystä voi muuttaa vain suosikkiluettelossa.

Kun suosikkiluettelo on valittuna, voit valita kanavan nuolipainikkeilla **▲** (ylös) tai **▼** (alas) ja valitse **OK**, kun haluat katsella valittua kanavaa. Voi valita vain kyseisessä luettelossa oleva kanavat painikkeilla **≡ +** tai **≡ -**.

Luo suosikkiluettelo

Suosikkikanavaluettelon luominen

- 1 - Siirry televisioon painamalla **TV**-painiketta.
- 2 - Avaa nykyinen kanavaluettelo valitsemalla **≡ LIST** (jos käytettävissä) tai painamalla **OK**-painiketta.
- 3 - Valitse oikeassa yläkulmassa **⋮** ja paina **OK**-painiketta.
- 4 - Valitse **Luo suosikkiluettelo** ja paina **OK** -painiketta.
- 5 - Valitse vasemmanpuoleisessa luettelossa kanava, jonka haluat lisätä suosikiksi, ja paina **+ OPTIONS** -painiketta. Kanavat tulevat oikeanpuoleiseen luetteloon siihen järjestykseen, jossa lisäät ne. Voit kumota valinnan valitsemalla kanavan vasemmanpuoleisessa luettelossa ja painamalla **+ OPTIONS** -painiketta uudelleen. Voit valita useita kanavia valitsemalla **▼** (alas) valitun kanava-alueen viimeisen kanavan kohdalla ja painamalla **OK**-painiketta.
- 6 - Kun olet lisännyt haluamasi kanavat, paina **← BACK** -painiketta.
- 7 - Televisio kysyy, muutetaanko **suosikkiluettelon** nimeä. Voit kirjoittaa uuden nimen näyttönäppäimistöllä tai piilottaa näyttönäppäimistön valitsemalla **← BACK** ja käyttää kaukosäätimen näppäimistöä.

Jos kanavaluettelo on pitkä, voit valita minkä tahansa

kanavan ja avata valikon valitsemalla **+ OPTIONS**. Valitse valikosta **Luo suosikkiluettelo** ja paina **OK**-painiketta.

Suosikkikanavaluettelon luominen kopioimalla nykyinen kanavaluettelo

- 1 - Siirry televisioon painamalla **TV**-painiketta.
- 2 - Avaa nykyinen kanavaluettelo valitsemalla **≡ LIST** (jos käytettävissä) tai painamalla **OK**-painiketta.
- 3 - Valitse oikeassa yläkulmassa **⋮** ja paina **OK**-painiketta.
- 4 - Valitse **Kopioi suosikkiluettelo** ja paina **OK**-painiketta.
- 5 - Valitse vasemmanpuoleisessa luettelossa kanava, jonka haluat lisätä suosikiksi, ja paina **+ OPTIONS** -painiketta. Kanavat tulevat oikeanpuoleiseen luetteloon siihen järjestykseen, jossa lisäät ne. Voit kumota valinnan valitsemalla kanavan vasemmanpuoleisessa luettelossa ja painamalla **+ OPTIONS** -painiketta uudelleen. Voit valita useita kanavia valitsemalla **▼** (alas) valitun kanava-alueen viimeisen kanavan kohdalla ja painamalla **OK**-painiketta.
- 6 - Kun olet lisännyt haluamasi kanavat, paina **← BACK** -painiketta.
- 7 - Televisio kysyy, muutetaanko **suosikkiluettelon** nimeä. Voit kirjoittaa uuden nimen näyttönäppäimistöllä tai piilottaa näyttönäppäimistön valitsemalla **← BACK** ja käyttää kaukosäätimen näppäimistöä.

Voit lisätä useita peräkkäisiä kanavia samalla kertaa tai aloittaa **suosikkiluettelon** kopioimalla kaikkien kanavien luettelon ja poistamalla tarpeettomat kanavat.

Useiden peräkkäisten kanavien lisääminen

Voit lisätä useita peräkkäisiä kanavia **suosikkiluetteloon** samalla kertaa **Valitse alue** -toiminnolla.

Useiden peräkkäisten kanavien lisääminen





- 1 - Paina **➡ SOURCE** -painiketta.
- 2 - Valitse **Suosikit**.
- 3 - Avaa **suosikkiluettelo**, johon haluat lisätä useita peräkkäisiä kanavia.
- 4 - Valitse oikeassa yläkulmassa **⋮** ja paina **OK**-painiketta.
- 5 - Valitse **Muokkaa suosikkiluetteloa** ja paina **OK**-painiketta.
- 6 - Valitse vasemmanpuoleisessa luettelossa ensimmäinen kanava, jonka haluat lisätä, ja paina **OK**-painiketta.
- 7 - Valitse **▼** (alas) -painikkeella viimeinen kanava, jonka haluat lisätä, ja paina **OK**-painiketta.
- 8 - Valitse **Lisää** ja paina **OK**-painiketta. Kanavien

eteen vasemmalle tulee merkki.

Suosikkiluettelon nimen muuttaminen

Vain suosikkiluettelon voi nimetä uudelleen.



Suosikkiluettelon nimen muuttaminen

- 1 - Paina  SOURCE -painiketta.
- 2 - Valitse Suosikit.
- 3 - Valitse oikeassa yläkulmassa  ja paina OK-painiketta.
- 4 - Valitse Muuta suosikkiluettelon nimeä ja paina OK-painiketta.
- 5 - Voit kirjoittaa uuden nimen näyttönäppäimistöllä tai piilottaa näyttönäppäimistön valitsemalla  BACK ja käyttää kaukosäätimen näppäimistöä.
- 6 - Kun olet valmis, valitse Sulje ja paina OK -painiketta.
- 7 - Sulje kanavaluettelo painamalla  BACK -painiketta.

Suosikkiluettelon poistaminen

Vain suosikkiluettelon voi poistaa.





Suosikkiluettelon poistaminen

- 1 - Paina  SOURCE -painiketta.
- 2 - Valitse Suosikit.
- 3 - Valitse oikeassa yläkulmassa  ja paina OK-painiketta.
- 4 - Valitse Poista suosikkiluettelo ja paina OK-painiketta.

Järjestä kanavat uudelleen

Kanavien järjestystä voi muuttaa vain suosikkiluettelossa.

Kanavien järjestyksen muuttaminen

- 1 - Valitse  SOURCES ja Suosikit.
- 2 - Avaa suosikkiluettelo, jonka järjestystä haluat muuttaa.
- 3 - Valitse oikeassa yläkulmassa  ja paina OK-painiketta.
- 4 - Valitse Järjestä kanavat uudelleen ja paina OK -painiketta.
- 5 - Valitse suosikkiluettelossa kanava, jonka paikkaa haluat muuttaa, ja paina OK-painiketta. (kanava merkitään harmaalla ruudulla)
- 6 - Siirrä kanava haluamaasi paikkaan painamalla painiketta  (ylös) tai  (alas).
- 7 - Vahvista uusi paikka painamalla OK-painiketta.
- 8 - Voit vaihtaa kanavien paikkaa samalla tavalla, kunnes suljet suosikkiluettelon painamalla  BACK -painiketta.

Teksti-TV

Teksti-TV:n sivut



Avaa teksti-TV TV-kanavien katselun aikana painamalla TEXT-painiketta. Sulje teksti-TV painamalla TEXT-painiketta uudelleen.

Teksti-TV:n sivun valitseminen

Sivun valitseminen . .

- 1 - Näppäile sivun numero numeropainikkeilla.
- 2 - Siirry nuolipainikkeilla.
- 3 - Valitse kuvaruudun alareunassa olevat väreillä merkityt vaihtoehdot painamalla vastaavia väripainikkeita.

Teksti-TV:n alasivut



Teksti-TV:n sivulla saattaa olla useita alasivuja. Alasivujen sivunumerot näkyvät pääsivunumeron vieressä olevassa palkissa. Valitse alasivu painamalla  tai  -painiketta.

T.O.P.-teksti-TV:n sivut

Joillakin kanavilla on käytössä T.O.P.-teksti-TV. Avaa T.O.P. -teksti-TV painamalla + OPTIONS -painiketta ja valitsemalla T.O.P. -esittely .

Suosikkisivut

TV tekee luettelon kymmenestä viimeksi avatusta teksti-TV:n sivusta. Voit avata ne helposti uudelleen Suosikkisivut-sarakkeesta.

- 1 - Valitse teksti-TV:n vasemmasta yläkulmasta  (sydän). Suosikkisivupalkki tulee näkyviin
- 2 - Valitse sivunumero painikkeilla  (alas) ja  (ylös) ja avaa sivu painamalla OK-painikkeella. Voit tyhjentää luettelon valitsemalla Tyhjennä suosikkisivut.

Haku teksti-TV:stä

Voit valita sanan ja etsiä teksti-TV:stä sanan kaikki esiintymät.

- 1 - Avaa teksti-TV:n sivu ja paina OK-painiketta.
- 2 - Valitse sana tai numero nuolipainikkeilla.
- 3 - Painamalla OK-painiketta uudelleen voit siirtyä heti kyseisen sanan tai numeron seuraavaan esiintymään.
- 4 - Voit siirtyä seuraavaan esiintymään painamalla OK-painiketta uudelleen.
- 5 - Voit keskeyttää haun painamalla  (ylös) -painiketta, kunnes mitään ei ole valittuna.

Teksti-TV:n käyttö liitetystä laitteesta

Joissakin televisiokanavia vastaanottavissa liitetyissä laitteissa voi myös olla teksti-TV käytettävissä. Teksti-TV:n käyttö liitetystä laitteesta. . .

- 1 - Paina  SOURCES valitse laite ja paina sitten OK-painiketta.

- 2 - Kun katselet jotakin kanavaa laitteesta, paina **+** **OPTIONS** -painiketta, valitse **Näytä laitteen painikkeet**, valitse **☰** -painike ja paina **OK** -painiketta.
- 3 - Voit piilottaa laitteen painikkeet painamalla **←** **BACK** -painiketta.
- 4 - Sulje teksti-TV painamalla **←** **BACK** -painiketta uudelleen.

Digitaalinen teksti-TV (vain Iso-Britannia)

Joihinkin digitaalisiin televisiokanaviin on tarjolla digitaalinen teksti-TV tai vuorovaikutteisia palveluita. Nämä palvelut toimivat tavallisen teksti-TV:n tavoin numero-, väri- ja nuolipainikkeiden avulla.

Sulje digitaalinen teksti-TV painamalla **←** **BACK** -painiketta.

*Teksti-TV on käytettävissä, kun kanavat on asennettu TV:n sisäiseen virittimeen ja laite on TV-tilassa. Teksti-TV ei ole käytettävissä TV:ssä, jos käytössä on digisovitin. Tällöin käytössä on digisovittimen teksti-TV.

Teksti-TV:n asetukset

Painamalla teksti-TV:ssä **+** **OPTIONS** -painiketta voit valita seuraavat toiminnot.

- **Pysäytä sivu**
Alasivujen automaattisen kierron pysäyttäminen.
- **Kaksikuvanäyttö / Koko näyttö**
TV-kanavan ja teksti-TV:n näyttäminen samanaikaisesti vierekkäin.
- **T.O.P. -yhteenveto**
T.O.P. teksti-tv:n avaaminen.
- **Suurena**
Teksti-TV:n sivun lukemisen helpottaminen sivua suurentamalla.
- **Näytä**
Sivulla olevien piilotettujen tietojen näyttäminen.
- **Alasivujen kierto**
Alasivujen vaihtaminen, kun niitä on käytettävissä.
- **Piilota/näytä suosikkisivut**
Suosikkisivuluettelon piilottaminen tai näyttäminen.
- **Tyhjennä suosikkisivut**
Suosikkisivuluettelon tyhjentäminen.
- **Kieli**
Jotta ruudussa näkyvä teksti näkyisi oikein, voit vaihtaa teksti-TV:n käyttämää merkkiryhmää.
- **Teksti-tv 2.5**
Tavallista värikkäämmän ja graafisemman teksti-tv 2.5:n ottaminen käyttöön.

Teksti-TV:n määrittäminen

Teksti-TV:n kieli

Joillain digitaalisilla palveluntarjoajilla on valittavana useita teksti-TV:n kieliä.

Ensi- ja toissijaisen tekstin kielen määrittäminen. . .

- 1 - Paina **⚙️**-painiketta, valitse **Kaikki asetukset** ja paina **OK**-painiketta.
- 2 - Valitse **Alue ja kieli** ja siirry valikkoon painamalla **➤** (oikea) -painiketta.
- 3 - Valitse **Kieli > Ensisijainen teksti-TV** tai **Toissijainen teksti-TV**.
- 4 - Valitse haluamasi tekstikielet.
- 5 - Sulje valikko painamalla **◀** (vasen) -painiketta, tarvittaessa toistuvasti.

Teksti-TV 2.5

Joidenkin kanavien tarjoamassa teksti-TV 2.5 -muodossa on entistä enemmän värejä ja parempi grafiikka. Teksti-TV 2.5 on oletusarvoisesti käytössä (tehdasasetus).

Teksti-TV 2.5 -muodon poistaminen käytöstä.

- 1 - Paina **TEXT**-painiketta.
- 2 - Kun teksti-TV on avoinna kuvaruudussa, paina **+****OPTIONS** -painiketta.
- 3 - Valitse **Teksti-tv 2.5 > Pois** ja paina **OK** -painiketta.
- 4 - Sulje valikko painamalla **◀** (vasen) -painiketta, tarvittaessa toistuvasti.

5.5

Kanavaluettelon suodattaminen

Voit suodattaa kaikkien kanavien luetteloa. Voit määrittää kanavaluettelon näyttämään vain TV-kanavat tai vain radiokanavat.

Antenni-/kaapelikanavaluettelon voi määrittää näyttämään rajoituksettomat tai salatut kanavat. Jos useita satelliitteja on asennettu, voit suodattaa satelliittikanavaluettelon satelliittikohtaisesti.

Suodattimen määrittäminen kaikkien kanavien luettelon

- 1 - Paina **TV**-painiketta.
- 2 - Avaa nykyinen kanavaluettelo painamalla **OK**-painiketta.
- 3 - Kun kanavaluettelo on avoinna kuvaruudussa, avaa luettelovalikko valitsemalla luettelon nimi kanavaluettelon alussa ja painamalla **OK**-painiketta.
- 4 - Valitse luettelovalikossa kanava, jonka haluat suodattaa.
- 5 - Siirry yksi vaihe taaksepäin painamalla **◀** (vasen) -painiketta tai sulje valikko painamalla **←**-painiketta.

Laitteiden liittäminen

Tietoja liittännöistä

Liitännäsohje

Kun liität laitteen televisioon, käytä aina mahdollisimman laadukasta käytettävissä olevaa yhteyttä. Käytä myös laadukkaita kaapeleita, jotta varmistat hyvän kuvan- ja äänensiirron.

Kun liität laitteen, televisio tunnistaa sen tyyppin ja antaa laitteelle oikean tyyppinimen. Tyyppinimeä voi muuttaa tarvittaessa. Jos laitteelle on määritetty oikea tyyppinimi, televisio siirtyy automaattisesti parhaaseen TV-asetukseen, kun laite otetaan käyttöön Lähteet-valikossa.

Jos tarvitset apua, kun olet liittämässä televisioosi useita laitteita, käy lukemassa Philips TV-liitännäsohjeita. Oppaassa on tietoa liittännöistä ja kaapeleista.

Siirry osoitteeseen
www.connectivityguide.philips.com.

Antenniportti

Jos sinulla on digisovitin (digitaalivastaanotin) tai tallennin, liitä antennikaapelit niin, että antennisignaali kulkee ensin digisovittimen ja/tai tallentimen kautta, ja sitten vasta televisioon. Näin antenni ja digisovitin saattavat löytää uusia kanavia tallennettavaksi tallentimella.

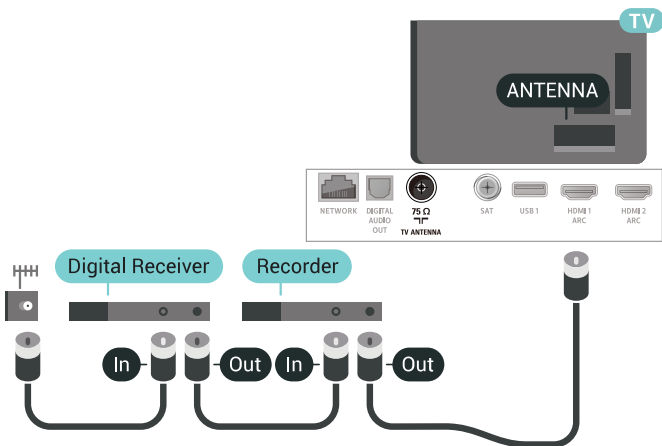

HDMI-portit

HDMI-laatu

HDMI-liitäntä tarjoaa parhaan kuvan- ja äänenlaadun. Yksi HDMI-kaapeli yhdistää video- ja äänisignaalit. Käytä televisiosignaalin kanssa HDMI-kaapelia.

Parhaan mahdollisen signaalinsiirron saat käyttämällä enintään 5 metrin pituista High speed HDMI-kaapelia.

Jos HDMI-kaapelilla yhdistetty laite ei toimi oikein, katso, voiko ongelman ratkaista erilaisella HDMI Ultra HD -asetuksella. Saat lisätietoja valitsemalla Ohje-osassa Avainsanat ja etsimällä aiheen HDMI Ultra HD.

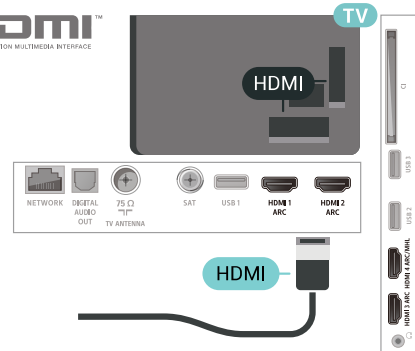

Kopiointisuojaus

HDMI-kaapelit tukevat HDCP 2.2:ta (High-bandwidth Digital Contents Protection). HDCP on kopiointisuojaussignaali, joka estää käyttäjiä kopioimasta DVD- ja Blu-ray-levyjen sisältöä. Siihen viitataan myös lyhenteellä DRM (Digital Rights Management).

HDMI ARC

Television kaikki HDMI-liitännät ovat HDMI ARC (Audio Return Channel) -yhteensopivia.

Jos laitteessa, yleensä kotiteatterijärjestelmässä, on lisäksi HDMI ARC -liitäntä, voit liittää sen mihin tahansa television HDMI-liitännöistä. Jos laitteessa on HDMI ARC -liitäntä, et tarvitse erillistä äänikaapelia televisio-ohjelman äänen siirrossa kotiteatterijärjestelmään. HDMI ARC -liitäntä yhdistää molemmat signaalit.

Voit käyttää mitä tahansa television HDMI-liitännää kotiteatterijärjestelmän liittämiseen, mutta ARC-liitäntä on käytettävissä vain yhdelle

laitteelle/liitännälle kerrallaan.

HDMI MHL

HDMI MHL -liitännän avulla voit lähettää Android-älypuhelimien tai -tablet-laitteen näytön TV-ruutuun.

Tämän television HDMI 4 -liitäntä tarjoaa MHL 2,0 (Mobile High-Definition Link) -yhteyden.

Tämä langallinen yhteys takaa erinomaisen vakauden ja kaistanleveyden, lyhyen viiveajan ja hyvän äänentoiston ilman langattoman yhteyden häiriöitä. Lisäksi MHL-liitäntä lataa älypuhelimia tai tablet-laitetta. Jos televisio on valmiustilassa, mobiililaitetta ei ladata, vaikka se olisi liitetty televisioon.

Ota selvää, mikä passiivinen MHL-kaapeli sopii mobiililaitteellesi. Erityisen tärkeää on selvittää, millainen liitin tarvitaan älypuhelimien tai tablet-laitteen liittämiseen television HDMI-liitäntään.

MHL, Mobile High-Definition Link ja MHL-logo ovat MHL, LLC:n tavaramerkkejä tai rekisteröityjä tavaramerkkejä.



HDMI CEC – EasyLink

HDMI-liitäntä tarjoaa parhaan kuvan- ja äänenlaadun. Yksi HDMI-kaapeli yhdistää video- ja äänisignaalit. Käytä HD-televisiosignaalin kanssa HDMI-kaapelia. Parhaan mahdollisen signaalinsiirron saat käyttämällä enintään 5 metrin pituista High speed HDMI -kaapelia.

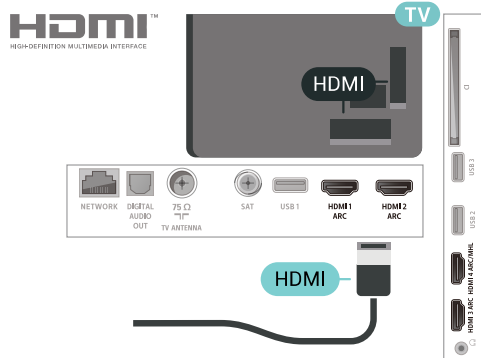

EasyLink HDMI-CEC

Jos laitteissa on HDMI-liitäntä ja EasyLink-toiminto, niitä voi käyttää television kaukosäätimellä. EasyLink

HDMI CEC -toiminnon on oltava käytössä sekä televisiossa että liitetyssä laitteessa.

EasyLink-toiminnon avulla voit käyttää liitettyä laitetta television kaukosäätimellä. EasyLink muodostaa yhteyden liitettyihin laitteisiin HDMI CEC (Consumer Electronics Control) -tekniikalla. Laitteiden on tuettava HDMI CEC -tekniikkaa ja ne on liitettävä HDMI-kaapelilla.

EasyLink-määrittäminen

Television EasyLink on oletuksena käytössä. Varmista, että liitettyjen EasyLink-laitteiden kaikki HDMI CEC -asetukset ovat kunnossa. EasyLink ei välttämättä toimi muun merkkisten laitteiden kanssa.

HDMI CEC:n nimitykset muilla merkeillä

Eri merkit kutsuvat HDMI CEC -toimintoa eri nimillä. Nimiä ovat esimerkiksi Anynet, Aquos Link, Bravia Theatre Sync, Kuro Link, Simplink ja Viera Link. Kaikki merkit eivät ole täysin yhteensopivia EasyLinkin kanssa.

Esimerkit HDMI CEC -tuotemerkeistä ovat omistajiensa omaisuutta.

DVI-HDMI

Jos käytössäsi on yhä laite, jossa on vain DVI-liitäntä, voit kytkeä sen mihin tahansa HDMI-liitäntään DVI-HDMI-sovittimella.

Käytä DVI-HDMI-sovitinta, jos laitteessa on vain DVI-liitäntä. Käytä yhtä HDMI-liitäntää ja liitä ääni stereoäänikaapelilla (3,5 mm:n miniliittimet) television takaosan Audio IN -liitäntään.

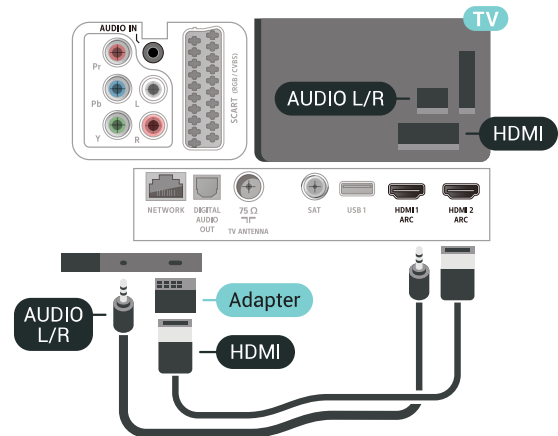

Kopiointisuojaus

DVI- ja HDMI-kaapelit tukevat HDCP:tä (High-bandwidth Digital Contents Protection). HDCP on kopiointisuojaussignaali, joka estää käyttäjiä kopioidusta DVD- ja Blu-ray-levyjen sisältöä. Siihen viitataan myös lyhenteellä DRM (Digital Rights Management).

6.3

Y Pb Pr – komponentti

Y Pb Pr -komponenttividio on laadukas liitäntä.

YPbPr-liitäntää voidaan käyttää teräväpiirtolaatuisten (HD) TV-signaalien kanssa. Y:n ohessa Pb- ja Pr-signaalit tuovat vasemman- ja oikeanpuoleiset äänisignaalit.

Yhdistä YPbPr-liitäntöihin (vihreä, sininen, punainen) vastaavan väriset kaapelin liittimet.

Käytä Audio L/R -kaapelia, jos laite tuottaa myös ääntä.

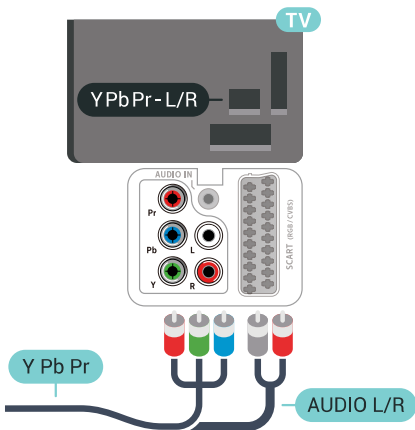

6.4

Scart

SCART on laadukas liitäntä.

SCART-yhteyttä voidaan käyttää CVBS- ja RGB-videosignaalien kanssa, mutta ei teräväpiirtolaatuisten (HD) TV-signaalien kanssa. SCART-liitäntä yhdistää video- ja äänisignaalit. SCART-liitäntä tukee myös NTSC-toistoa.

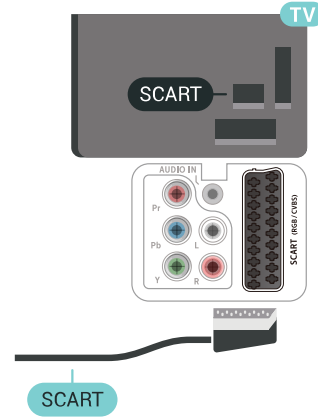

6.5

Äänilähtö – optinen

Äänilähtö – optinen on laadukas ääniliitäntä.

Tämän optisen liitännän kautta voidaan käyttää 5.1-kanavaääntä. Jos laitteistossa (yleensä kotiteatterijärjestelmässä) ei ole HDMI ARC -liitäntää, voit käyttää tätä liitäntää kotiteatterijärjestelmän Äänilähtö – optinen -liitännän kanssa. Äänilähtö – optinen -liitäntä lähettää äänen TV:stä kotiteatterijärjestelmään.

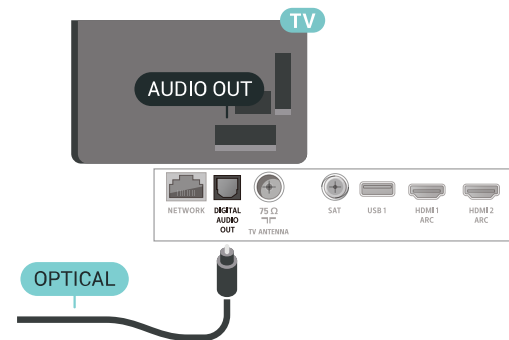

6.6

CA-moduuli ja Smart Card – CI+

Tietoja CI+ -moduulista

Huomautus: Ei tueta Aasiassa, Tyynenmeren alueella, Lähi-idässä ja Afrikassa.

CI+

Televisiossa on CI+ Conditional Access -moduulivalmius.

CI+-moduulin avulla voit katsoa ensiluokkaisia teräväpiirto-ohjelmia, kuten elokuvia ja urheiluohjelmia, joita alueesi digitaalitelevisio-operaattorit lähettävät. Operaattorit käyttävät ohjelmissa salausta, jonka esimaksettu CI+-moduuli purkaa. Kun tilaat digitaalitelevisio-operaattoreilta maksullisia ohjelmia, saat CI+-moduulin (CA-moduulin) ja sen mukana Smart Card -kortin. Ohjelmat on kopiosuojattu tehokkaasti.

Saat lisätietoa käyttöehdoista ottamalla yhteyttä TV-operaattoriin.



Smart Card

Kun tilaat digitaalitelevisio-operaattoreilta maksullisia ohjelmia, saat CI+-moduulin (CA-moduulin) ja sen mukana Smart Card -kortin.

Aseta Smart Card CA-moduuliin. Katso operaattorilta saamiasi ohjeita.

CA-moduulin asettaminen televisioon

- 1 - Tarkista CA-moduulista oikea asetussuunta. Moduuli ja televisio voivat vahingoittua, jos moduuli asetetaan väärin.
- 2 - Katso television takaosaa ja pitele CA-moduulin etuosaa itseäsi kohti. Aseta CA-moduuli varovasti COMMON INTERFACE -aukkoon.
- 3 - Työnnä CA-moduuli niin pitkälle kuin se menee. Jätä se korttipaikkaan.

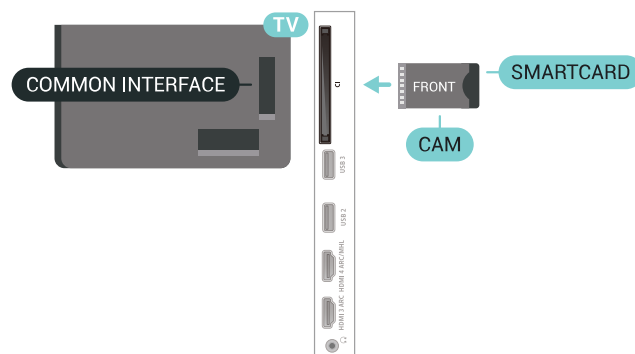

Kun kytket televisioon virran, CA-moduulin aktivoitumiseen saattaa kulua muutama minuutti. Kun CA-moduuli on asetettu televisioon ja tilausmaksu on maksettu (tilausmenettelyt voivat vaihdella), voit katsella CA-moduulin Smart Cardin tukemia salattuja kanavia.

Voit käyttää CA-moduulia ja Smart Cardia vain omissa televisiossasi. Jos poistat CA-moduulin, et enää voi katsella sen tukemia salattuja kanavia.

Salasanat ja PIN-koodit

Joihinkin CA-moduuleihin täytyy antaa PIN-koodi kanavien katselua varten. Kun määrität CA-moduulille PIN-koodia, on suositeltavaa käyttää samaa koodia, jota käytät TV:n lukituksen avaamiseen.

CA-moduulin PIN-koodin määrittäminen

- 1 - Paina **SOURCES** -painiketta.
- 2 - Napsauta sitä kanavatyyppiä, jonka kanssa käytät TV:n katselun CA-moduulia.
- 3 - Paina **OPTIONS** -painiketta ja valitse Common Interface.
- 4 - Valitse CA-moduulin TV-operaattori. Seuraavat näytöt koskevat TV-operaattoria. Etsi PIN-koodiasetus seuraamalla näytön ohjeita.

6.7

Kotiteatterijärjestelmä

HDMI ARC -liitäntä

Liitä kotiteatterijärjestelmä televisioon HDMI-kaapelilla. Televisioon voi liittää Philips Soundbar-järjestelmän tai kotiteatterijärjestelmän, jossa on sisäänrakennettu soitin.

HDMI ARC

Jos kotiteatterijärjestelmässä on HDMI ARC -liitäntä, voit liittää sen mihin tahansa television HDMI-liitännöistä. HDMI ARC -liitäntää käyttämällä et

tarvitse erillistä äänikaapelia. HDMI ARC -liitäntä yhdistää molemmat signaalit. Television kaikkien HDMI-liitäntöjen kautta on mahdollista lähettää ARC (Audio Return Channel) -signaalia. Kun kotiteatterijärjestelmä on liitetty, televisio voi lähettää ARC-signaalia ainoastaan tähän HDMI-liitäntään.

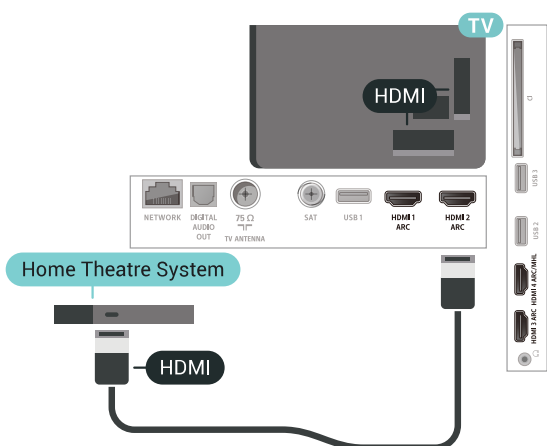

Äänen ja videokuvan synkronointi

Jos ääni ei vastaa kuvaa, ääntä voi viivyttaa useimmissa soittimella varustetuissa kotiteattereissa, jotta ääni ja kuva vastaavat toisiaan.

HDMI-liitäntä

Liitä kotiteatterijärjestelmä televisioon HDMI-kaapelilla. Televisioon voi liittää Philips Soundbar-järjestelmän tai kotiteatterijärjestelmän, jossa on sisäänrakennettu soitin.

Jos kotiteatterijärjestelmässä ei ole HDMI-liitäntää, käytä optista äänikaapelia (Toslink), jotta televisio-ohjelman ääni siirtyy kotiteatterijärjestelmään.

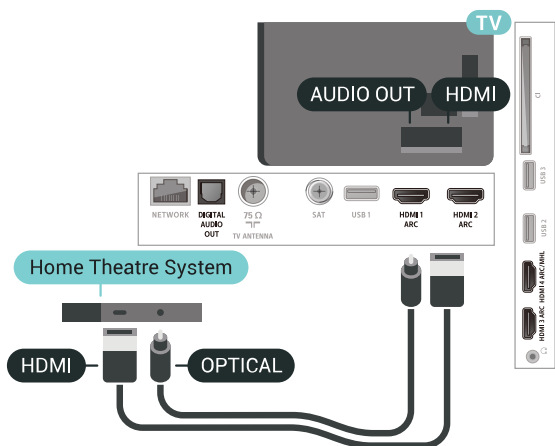

Äänen ja videokuvan synkronointi

Jos ääni ei vastaa kuvaa, ääntä voi viivyttaa useimmissa soittimella varustetuissa kotiteattereissa, jotta ääni ja kuva vastaavat toisiaan.

Ongelmat kotiteatterijärjestelmän äänessä

Äänessä voimakasta kohinaa

Jos katsot videota laitteeseen liitetyltä USB Flash-asetmalta tai tietokoneelta, kotiteatterijärjestelmän äänessä voi olla häiriöitä. Häiriöitä kuuluu silloin, kun ääni- tai videotiedostossa on DTS-ääni, mutta kotiteatterijärjestelmässä ei ole valmiuksia vastaanottaa DTS-ääntä. Voit korjata tämän valitsemalla television Äänilähtömuoto-asetukseksi Stereo (pakkaamaton).

Valitse -painiketta painamalla Kaikki asetukset > Ääni > Lisäasetukset > Äänilähtömuoto.

Ääntä ei kuulu

Jos television ääntä ei kuulu kotiteatterijärjestelmästä, tarkista, että HDMI-kaapeli on kytketty kotiteatterijärjestelmän HDMI ARC -liitäntään. Kaikki television HDMI-liitännät ovat HDMI ARC -liitäntöjä.

6.8

Älypuhelimet ja tablet-laitteet

Voit yhdistää älypuhelimien tai tablet-laitteen televisioon langallisella tai langattomalla yhteydellä.

Langaton

Jos haluat käyttää langatonta yhteyttä, lataa älypuhelimien tai tablet-laitteeseen Philips TV Remote App -sovellus asianmukaisesta sovelluskaupasta.

Langallinen

Jos haluat käyttää langallista yhteyttä, käytä television takaosassa olevaa HDMI 4 MHL-liitäntää. Saat lisätietoja valitsemalla Ohje-osassa Avainsanat ja etsimällä aiheen HDMI MHL.

6.9

Blu-ray-soitin

Liitä Blu-ray-soitin televisioon High speed HDMI-kaapelilla.

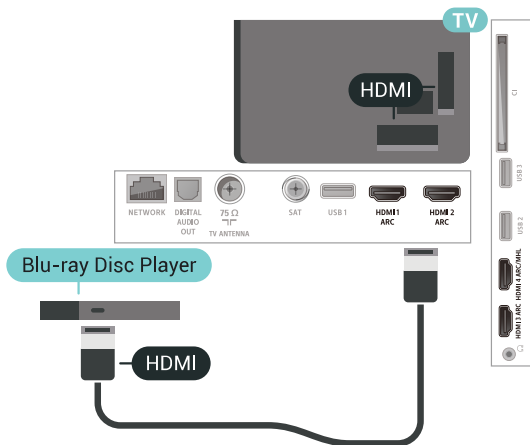

Jos Blu-ray-soittimessa on EasyLink HDMI CEC, voit käyttää soitinta television kaukosäätimellä.

6.10

DVD-video

Liitä DVD-soitin televisioon HDMI-kaapelilla. Voit käyttää SCART-kaapelia, jos laitteessa ei ole HDMI-liitäntää.

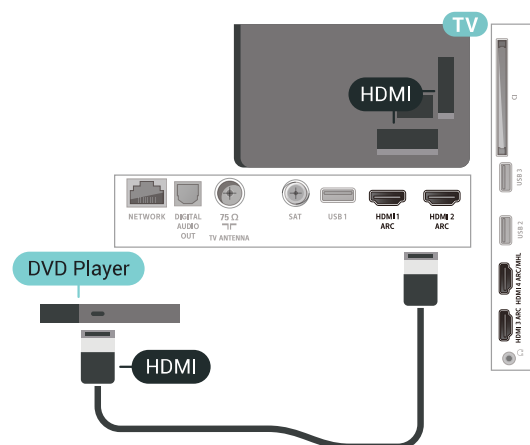

Jos DVD-soitin on liitetty HDMI-liitäntän kautta ja siinä on EasyLink CEC, voit käyttää soitinta television kaukosäätimellä.

6.11

Bluetooth – Kaiuttimet ja peliohjaimet

Vaatimukset

Bluetooth®-yhteydellä voit yhdistää tähän televisioon langattoman laitteen – langattoman kaiuttimen, subwooferin, Soundbar-kaiuttimen tai kuulokkeet. Voit myös yhdistää langattoman peliohjaimen Bluetooth LE:llä.

Jotta voit kuunnella television ääntä langattomasta kaiuttimesta, kaiutin täytyy yhdistää televisioon pariliitoksella. Voit muodostaa pariliitoksen tiettyjen langattomien kaiuttimien ja enintään neljän Bluetooth LE -laitteen (Low Energy, alhainen virrankulutus) välillä. Televisio voi toistaa ääntä vain yhden kaiuttimen kautta kerrallaan. Jos kytket televisioon subwooferin, ääni toistetaan televisiosta ja subwooferista. Jos kytket televisioon Soundbar-kaiuttimen, ääni toistetaan vain siitä.

Huomio – äänen ja videon synkronointi

Monissa Bluetooth-kaiuttimissa on pitkä viiveaika. Pitkä viiveaika (latenssi) tarkoittaa, että ääni seuraa kuvan jäljessä, minkä seurauksena huulisynkronointi ei ole kohdallaan. Ennen kuin ostat langattoman Bluetooth-kaiutinjärjestelmän, ota selvää uusimmista malleista ja etsi laite, jonka viiveaika on mahdollisimman lyhyt. Kysy lisätietoja jälleenmyyjiltä.

Laiteparin muodostaminen

Aseta langaton kaiutin viiden metrin säteelle televisiosta. Katso laitteen käyttöoppaasta lisätietoja pariliitoksen luomisesta ja langattomasta käyttöalueesta. Varmista, että television Bluetooth-asetus on käytössä.

Kun pariliitos muodostetaan langattomaan peliohjaimen, voit käyttää ohjainta. Kun pariliitos muodostetaan langattomaan kaiuttimeen, voit käyttää sitä television äänen toistamiseen. Pariliitoksen muodostamisen jälkeen liitosta ei tarvitse luoda uudelleen, ellei laitetta ole poistettu.

Pariliitoksen luominen langattoman kaiuttimen ja television välille

- 1 - Käynnistä langaton kaiutin ja sijoita se television langattoman käyttöalueen sisälle.
- 2 - Paina -painiketta, valitse **Kaikki asetukset** ja paina **OK**-painiketta.
- 3 - Valitse **Langaton ja verkko** ja siirry valikkoon painamalla **>** (oikea) -painiketta.
- 4 - Valitse **Bluetooth > Etsi Bluetooth-laite**.
- 5 - Valitse **Aloita** ja paina **OK**-painiketta. Noudata kuvaruudulle tulevia ohjeita. Laitteen ja television välille luodaan pariliitos, ja televisio tallentaa yhteyden muistiin. Jos enimmäismäärä laitteita on liitetty, poista ensin yksi liitetyistä laitteista.
- 6 - Valitse laitteen tyyppi (esimerkiksi kuulokkeet tai subwoofer).

7 - Sulje valikko painamalla ◀ (vasen) -painiketta, tarvittaessa toistuvasti.

*TV ei tue Bluetooth-subwooferia ja Bluetooth-kaiuttimia, jos ne eivät ole Bluetooth LE -yhteensopivia.

**Soundbarin, kaiuttimen ja muiden äänilaitteiden käyttöön tarvitaan HDMI-liitäntä, jos ne eivät ole Bluetooth LE -yhteensopivia.

Laitteen valitseminen

Kun pariiliitos on muodostettu langattomaan Bluetooth-kaiuttimeen, voit käyttää sitä television äänen toistamiseen.

Kaiuttimen valitseminen television äänen toistamista varten

- 1 - Paina ⚙️-painiketta, valitse **Asetukset** ja paina **OK**-painiketta.
- 2 - Valitse haluamasi kaiutinjärjestelmä.
- 3 - Sulje valikko painamalla ◀ (vasen) -painiketta, tarvittaessa toistuvasti.

Laitteen poistaminen

Voit yhdistää Bluetooth-laitteen tai katkaista yhteyden. Kun Bluetooth-laite on yhdistetty, voit käyttää peliohjainta tai kuunnella television ääntä langattomasta kaiuttimesta. Voit myös poistaa langattoman Bluetooth-laitteen. Jos poistat Bluetooth-laitteen, pariiliitos puretaan.

Langattoman laitteen poistaminen

- 1 - Paina ⚙️-painiketta, valitse **Kaikki asetukset** ja paina **OK**-painiketta.
- 2 - Valitse **Langaton ja verkko**.
- 3 - Valitse **Bluetooth > Poista laite**.
- 4 - Valitse langaton laite luettelosta.
- 5 - Valitse **Katkaise yhteys tai Poista**.
- 6 - Valitse **OK**.
- 7 - Sulje valikko painamalla ◀ (vasen) -painiketta, tarvittaessa toistuvasti.

Bluetooth käytössä / ei käytössä

Jos haluat yhdistää langattomia Bluetooth-laitteita, varmista, että Bluetooth on käytössä.

Bluetooth-yhteyden käyttöönotto

- 1 - Paina ⚙️-painiketta, valitse **Kaikki asetukset** ja paina **OK**-painiketta.
- 2 - Valitse **Langaton ja verkko**.
- 3 - Valitse **Bluetooth > Bluetooth käytössä / ei käytössä**.
- 4 - Valitse **Päälle tai Pois**.

5 - Sulje valikko painamalla ◀ (vasen) -painiketta, tarvittaessa toistuvasti.

6.12

Kuulokkeet

Voit liittää kuulokkeet television takana olevaan 🎧 -liitäntään. Liitäntä on 3,5 mm:n miniliitäntä. Voit säätää kuulokkeiden äänenvoimakkuutta erikseen.

Äänenvoimakkuuden säätäminen

- 1 - Valitse ⚙️ ja **Äänenvoimakkuus**.
- 2 - Suurena tai pienennä arvoa painamalla nuolipainikkeita ▲ (ylös) tai ▼ (alas).
- 3 - Sulje valikko painamalla ◀ (vasen) -painiketta, tarvittaessa toistuvasti.

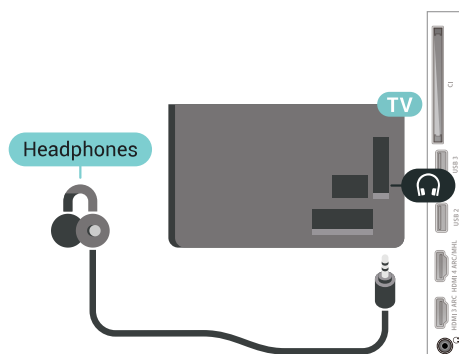

6.13

Pelikonsoli

HDMI

Pelikokemuksesi on mahdollisimman laadukas, kun liität pelikonsolin televisioon High speed HDMI -kaapelilla.

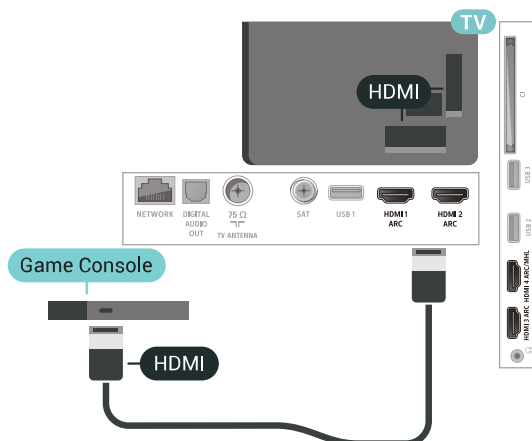

Y Pb Pr

Liitä pelikonsoli televisioon komponenttivideokaapelilla (Y Pb Pr) ja Audio L/R -äänikaapelilla.

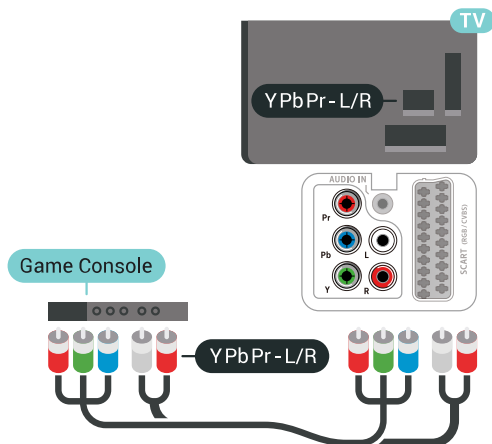

Scart

Liitä pelikonsoli televisioon komposiittikaapelilla (CVBS) ja Audio L/R -äänikaapelilla.

Jos pelikonsolissa on ainoastaan Video (CVBS)- ja Audio L/R -lähtö, liitä laite Video Audio L/R-SCART-sovittimen (myydään erikseen) avulla SCART-liitäntään.

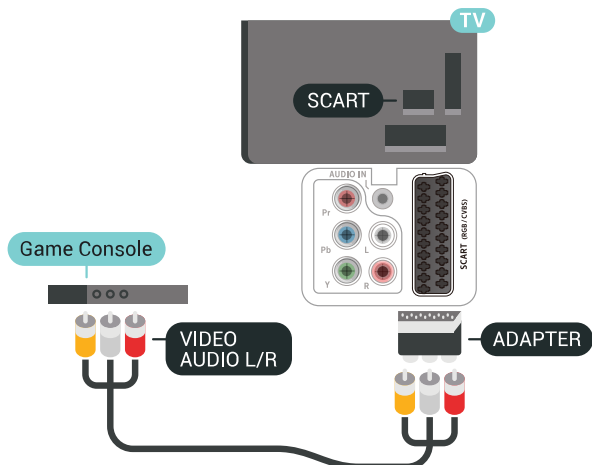

Paras asetus

Ennen alat pelata yhdistetyn pelikonsolin kanssa, suosittelemme määrittämään TV:n asetukseksi **Peli**.

Ihanteellisen asetuksen määrittäminen televisioon

- 1 - Paina **⚙️**-painiketta, valitse **Kaikki asetukset** ja paina **OK**-painiketta.
- 2 - Valitse **Kuva** ja siirry valikkoon painamalla **➤** (oikea) -painiketta.

3 - Valitse **Kuvatyyli > Peli**.

4 - Sulje valikko painamalla **⬅** (vasen) -painiketta, tarvittaessa toistuvasti.

6.14

Peliohjain

Peliohjaimen liittäminen

Jos pelaat televisiossa verkkopelejä, voit liittää siihen erilaisia langattomia peliohjaimia. Voit käyttää peliohjaimia USB-nanovastaanottimella tai Bluetoothilla.

Peliohjaimen yhdistäminen USB-nanovastaanottimella

- 1 - Kytke pieni nanovastaanotin jompaankumpaan television sivussa olevista USB-liitäntöistä. Langaton nanovastaanotin toimitetaan peliohjaimen mukana.
- 2 - Ohjainta voi käyttää, kun sen virta on kytketty.

Voit kytkeä toisen peliohjaimen toiseen television sivussa olevaan USB-liitäntään.

Ongelmat

Langattomien laitteiden aiheuttamien häiriöiden poistaminen

- Käytä USB-jatkojohtoa ja siirrä nanovastaanotin noin metrin päähän televisiosta.
- Voit vaihtoehtoisesti liittää televisioon USB-keskittimen, jossa on virtalähde, ja liittää nanovastaanottimet siihen.

6.15

USB-kiintolevy

Vaatimukset

Jos liität televisioon USB-kiintolevyn, voit keskeyttää tai tallentaa televisiolähetysten (DVB tai vastaava).

Vähimmäislevytila

- Keskeytä
Lähetysten keskeyttämisestä varten televisioon on liitettävä USB 2.0 -yhteensopiva kiintolevy, jossa on vähintään 4 Gt levytilaa.
- Tallenna
Lähetysten keskeyttämiseen ja tallentamiseen tarvitaan vähintään 250 Gt levytilaa.

Asennus

Sinun täytyy liittää ja alustaa USB-kiintolevy, ennen kuin voit keskeyttää tai tallentaa TV-lähetystä. Alustaminen poistaa kaikki tiedostot USB-kiintolevyltä.

- 1 - Liitä USB-kiintolevy johonkin television **USB** -porttiin. Älä liitä muita USB-laitteita toiseen USB-porttiin alustamisen aikana.
- 2 - Käynnistä USB-kiintolevy ja televisio.
- 3 - Kun televisiossa on valittu digitaalinen televisiokanava, paina **II** (keskeytä) -painiketta. Toiminto aloittaa alustamisen.

Noudata ruudulle tulevia ohjeita.

Kun USB-kiintolevy on alustettu, jätä se paikoilleen.

vaurioittaa tallennetta. Kun alustat toisen USB-kiintolevyn, aiemman sisältö menetetään. Televisioon asennettu USB-kiintolevy on alustettava uudelleen tietokonekäyttöä varten.

USB-kiintolevyn alustaminen

- 1 - Liitä USB-kiintolevy johonkin television **USB** -porttiin. Älä liitä muita USB-laitteita toiseen USB-porttiin alustamisen aikana.
- 2 - Käynnistä USB-kiintolevy ja televisio.
- 3 - Kun televisiossa on valittu digitaalinen televisiokanava, paina **II** (keskeytä) -painiketta. Toiminto aloittaa alustamisen. Noudata ruudulle tulevia ohjeita.
- 4 - Televisio kysyy, haluatko käyttää USB-kiintolevyä sovellusten tallentamiseen. Jos haluat, vastaa myöntävästi.
- 5 - Kun USB-kiintolevy on alustettu, jätä se paikoilleen.

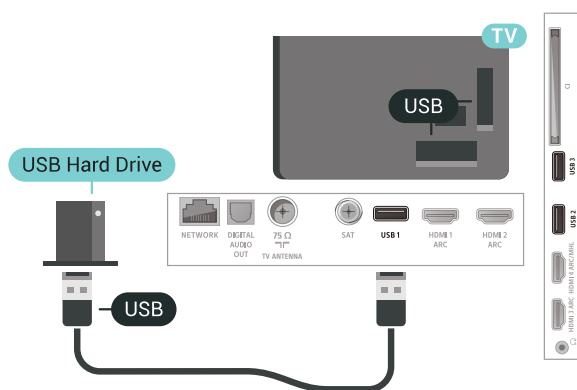
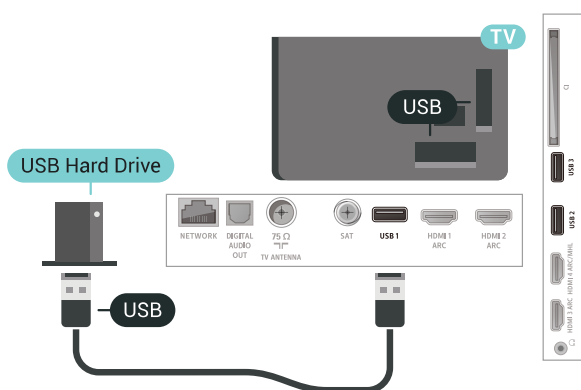

Varoitus

USB-kiintolevy on alustettu tätä televisiota varten, eikä sitä voi katsoa muilla televisioilla tai tietokoneilla. Älä kopioi tai muuta USB-kiintolevyllä olevia tallennetiedostoja millään tietokoneohjelmalla. Se vaurioittaa tallennetta. Kun alustat toisen USB-kiintolevyn, aiemman sisältö menetetään. Televisioon asennettu USB-kiintolevy on alustettava uudelleen tietokonekäyttöä varten.

Alustaminen

Sinun täytyy liittää ja alustaa USB-kiintolevy, ennen kuin voit keskeyttää tai tallentaa TV-lähetystä tai tallentaa sovelluksia. Alustaminen poistaa kaikki tiedostot USB-kiintolevyltä. Jos haluat tallentaa lähetyksiä TV-oppaan kautta internetistä, internet-yhteyden on oltava asennettuna ennen USB-kiintolevyn asentamista.

Varoitus

USB-kiintolevy on alustettu tätä televisiota varten, eikä sitä voi katsoa muilla televisioilla tai tietokoneilla. Älä kopioi tai muuta USB-kiintolevyllä olevia tallennetiedostoja millään tietokoneohjelmalla. Se

6.16

USB-näppäimistö

Liitä

Voit kirjoittaa tekstiä televisioosi liittämällä (USB-HID-yhteensopivan) USB-näppäimistön televisioon.

Käytä liittämiseen television USB-liitäntää.

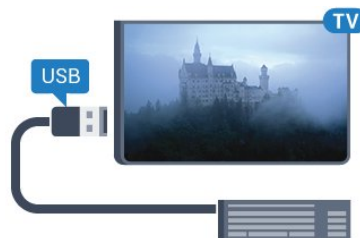

Määritä

Näppäimistön asentaminen

Asenna USB-näppäimistö käynnistämällä televisio ja liittämällä USB-näppäimistö johonkin television USB-liitäntöistä. Voit valita näppäimistöasettelun ja kokeilla sitä, kun televisio havaitsee näppäimistön ensimmäisen kerran. Jos valitset ensin kyrillisen tai kreikkalaisen näppäimistöasettelun, voit valita toissijaiseksi latinalaisen näppäimistöasettelun.

Valitun näppäimistöasettelun vaihtaminen

- 1 - Paina -painiketta, valitse **Kaikki asetukset** ja paina **OK**-painiketta.
- 2 - Valitse **Yleisasetukset** ja siirry valikkoon painamalla **➤** (oikea) -painiketta.
- 3 - Aloita näppäimistön asetusten määrittäminen valitsemalla **USB-näppäimistön asetukset**.

Erikoisnäppäimet

Tekstinsyöttönäppäimet

- Enter-näppäin = OK
- Askelpalautin = poista kohdistinta edeltävä merkki
- Nuolinäppäimet = siirry tekstikentässä
- Jos olet valinnut toissijaisen näppäimistöasettelun ja haluat siirtyä asetelusta toiseen, paina samanaikaisesti **Ctrl-** ja **välinäppäintä**.

Sovellusten ja internet-sivujen näppäimet

- Sarkain ja vaihto + sarkain = seuraava ja edellinen
- Home = siirry sivun alkuun
- End = siirry sivun loppuun
- Page Up = siirry yksi sivu ylöspäin
- Page Down = siirry yksi sivu alaspäin
- + = lähennä
- - = loitonna
- * = sovita verkkosivu ruudun leveyteen

6.17

USB Flash -asema

Voit katsella valokuvia tai toistaa musiikkia tai videokuvaa liitettyltä USB Flash -asemalta.

Kytke televisioon virta ja liitä USB Flash -asema television USB-liitäntään.

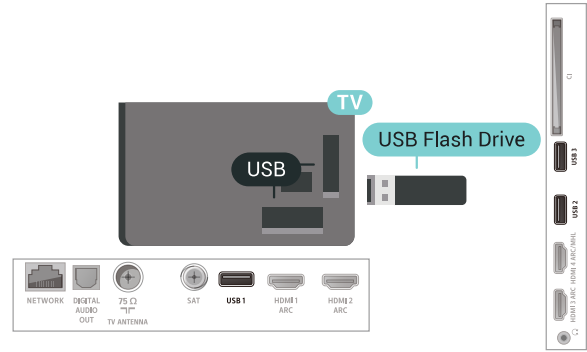

Televisio havaitsee USB Flash -aseman ja avaa ruutuun luettelon sen sisällöstä. Jos sisältöluettelo ei näy automaattisesti, valitse **➤ SOURCES** ja **USB**.

Lopeta USB Flash -aseman sisällön katselu painamalla **TV EXIT** -painiketta tai valitsemalla toinen toiminto.

Voit poistaa USB Flash -aseman käytöstä irrottamalla sen milloin tahansa.

Lisätietoja USB Flash -aseman sisällön katsomisesta tai toistamisesta saat **ohjeesta** painamalla **☒ Avainsanat** -väripainiketta ja etsimällä aiheen Valokuvat, videot ja musiikki.

6.18

Kamera

Voit katsoa digitaalikameralle tallennettuja kuvia liittämällä kameran suoraan televisioon.

Liitä kamera television USB-liitäntään. Käynnistä kamera, kun olet liittänyt sen.

Jos sisällysluettelo ei näy automaattisesti, valitse **➤ SOURCES** ja **USB**.

Kamera on ehkä määritettävä siirtämään sisältönsä PTP (Picture Transfer Protocol) -protokollalla. Lisätietoja on digitaalikameran käyttöoppaassa.

Saat lisätietoja valokuvien katselemisesta painamalla **{57619} Avainsanat** -painiketta ja etsimällä aiheen Valokuvat, videot ja musiikki.

6.19

Videokamera

HDMI

Saat parhaimman mahdollisimman kuvanlaadun, kun liität videokameran TV:n liitântään HDMI-kaapelilla.

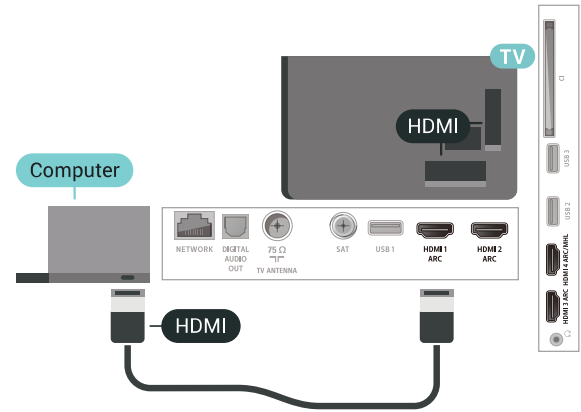
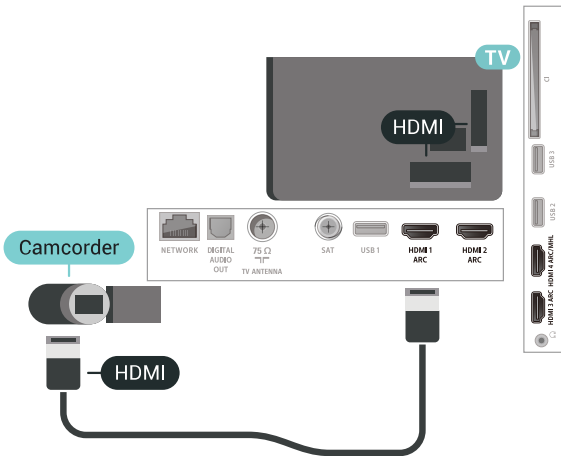

DVI-HDMI-liitântä

Voit vaihtoehtoisesti liittää tietokoneen television takaosan HDMI-liitântään DVI-HDMI-sovittimen (myydään erikseen) avulla ja liittää Audio L/R -kaapelin (3,5 mm:n miniliitin) AUDIO IN L/R -liitântään.

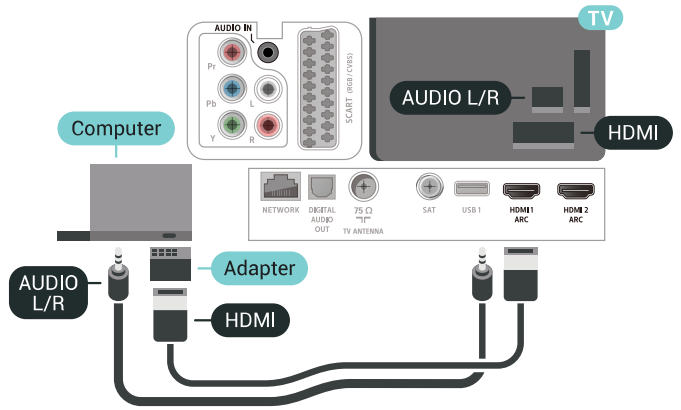

Audio Video LR / Scart

Voit liittää videokameran käyttämällä HDMI-, YPbPr- tai SCART-liitântää. Jos videokamerassa on ainoastaan Video (CVBS)- ja Audio L/R -lähtö, liitä laite Video Audio L/R-SCART -sovittimen (myydään erikseen) avulla SCART-liitântään.

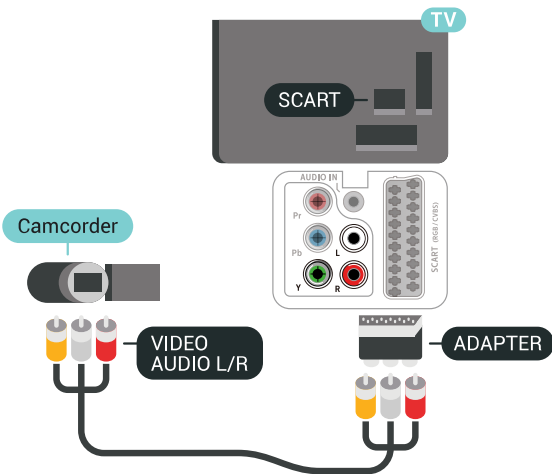

6.20

Tietokone

Liitä

Voit liittää tietokoneen television ja käyttää television ruutua tietokonenäyttönä.

HDMI-liitântä

Liitä tietokone television HDMI-kaapelilla.

Ihanteelliset asetukset

Jos yhdistät tietokoneen, suosittelemme antamaan tietokoneyhteydelle oikean laitetyypin nimen Lähde-valikossa. Jos sitten vaihdat Lähde-valikossa asetukseksi Tietokone, televisio määritetään ihanteelliselle tietokoneasetukselle automaattisesti.

Ihanteellisen asetuksen määrittäminen televisioon

- 1 - Paina -painiketta, valitse Kaikki asetukset ja paina OK-painiketta.
- 2 - Valitse Kuva ja siirry valikkoon painamalla (oikea) -painiketta.
- 3 - Valitse Lisäasetukset > Tietokone.
- 4 - Valitse Päälle tai Pois.
- 5 - Sulje valikko painamalla (vasen) -painiketta, tarvittaessa toistuvasti.

Android TV:si yhdistäminen

Verkko ja internet

Kotiverkko

Jos haluat nauttia Philips Android TV:n kaikista ominaisuuksista, televisiosi yhdistettävä internetiin.

Yhdistä televisio kotiverkon kautta nopeaan internet-yhteyteen. Voit liittää television reitittimeesi langattomasti tai kaapelilla.

Yhdistä verkkoon

Langaton yhteys

Vaatimukset

Jos haluat yhdistää TV:n langattomasti internetiin, tarvitset Wi-Fi-reitittimen, jossa on internet-yhteys.

Käytä nopeaa (laajakaista) yhteyttä.



Langattoman yhteyden muodostaminen

- 1 - Paina -painiketta, valitse **Kaikki asetukset** ja paina **OK**-painiketta.
- 2 - Valitse **Langaton ja verkko** ja siirry valikkoon painamalla **>** (oikea) -painiketta.
- 3 - Valitse **Kiinteä tai Wi-Fi >** **Yhdistä verkkoon**.
- 4 - Valitse **Langaton**.
- 5 - Valitse löydettyjen verkkojen luettelosta oma langaton verkkosi. Jos verkkoasi ei näy luettelossa, koska verkon nimi on piilotettu (olet poistanut reitittimen SSID-lähetyksen käytöstä), valitse **Lisää uusi verkko** ja kirjoita verkon nimi itse.
- 6 - Kirjoita reitittimen tyyppin mukaan salausavaimesi – WEP, WPA tai WPA2. Jos olet aiemmin antanut saman verkon salausavaimen, voit muodostaa yhteyden heti valitsemalla **OK**.
- 7 - Näyttöön tulee viesti yhteyden muodostamisesta.

Wi-Fi käytössä / ei käytössä

Varmista, että Wi-Fi on kytketty käyttöön, ennen kuin yrität muodostaa yhteyden.

- 1 - Paina -painiketta, valitse **Kaikki asetukset** ja paina **OK**-painiketta.
- 2 - Valitse **Langaton ja verkko** ja paina **>** (oikea) -painiketta.
- 3 - Valitse **Kiinteä tai Wi-Fi >** **Wi-Fi käytössä / ei käytössä**.
- 4 - Jos toiminto ei käytössä, valitse **Päälle** ja paina **OK**-painiketta.

WPS

Jos reitittimessä on WPS, voit muodostaa siihen yhteyden suoraan etsimättä verkkoja. Jos langattomassa verkossasi on laitteita, jotka käyttävät WEP-suojaussalausjärjestelmää, et voi käyttää WPS:ää.

- 1 - Paina -painiketta, valitse **Kaikki asetukset** ja paina **OK**-painiketta.
- 2 - Valitse **Langaton ja verkko** ja siirry valikkoon painamalla **>** (oikea) -painiketta.
- 3 - Valitse **Kiinteä tai Wi-Fi >** **Yhdistä verkkoon**.
- 4 - Valitse **WPS**.
- 5 - Siirry reitittimeen, paina WPS-painiketta ja palaa TV:hen kahden minuutin kuluessa.
- 6 - Muodosta yhteys valitsemalla **Yhdistä**.
- 7 - Näyttöön tulee viesti yhteyden muodostamisesta.

WPS ja PIN-koodi

Jos reitittimessä on WPS ja PIN-koodi, voit muodostaa siihen yhteyden suoraan etsimättä verkkoja. Jos langattomassa verkossasi on laitteita, jotka käyttävät WEP-suojaussalausjärjestelmää, et voi käyttää WPS:ää.

- 1 - Paina -painiketta, valitse **Kaikki asetukset** ja paina **OK**-painiketta.
- 2 - Valitse **Langaton ja verkko** ja siirry valikkoon painamalla **>** (oikea) -painiketta.
- 3 - Valitse **Kiinteä tai Wi-Fi >** **Yhdistä verkkoon**.
- 4 - Valitse **WPS-PIN-koodi**.
- 5 - Kirjoita muistiin 8-numeroinen PIN-koodi ja anna tietokoneen reititinhjelmistoon. Katso reitittimen käyttöohjeesta, mihin ohjelmiston kohtaan PIN-koodi kirjoitetaan.
- 6 - Muodosta yhteys valitsemalla **Yhdistä**.
- 7 - Näyttöön tulee viesti yhteyden muodostamisesta.

Ongelmat

Langatonta verkkoa ei löydy / häiriö verkossa

- Mikroaaltouunit, DECT-puhelimet ja muut Wi-Fi 802.11b/g/n -laitteet lähietäisyydellä saattavat häiritä langatonta verkkoa.
- Varmista, että verkon palomuurit sallivat langattoman yhteyden televisioon.
- Jos langaton verkko ei toimi kunnolla, kokeile

asentaa kiinteä yhteys.

Internet ei toimi

• Jos reititinyhteys on kunnossa, tarkista reitittimen internetyhteys.

Tietokone- ja internetyhteydet ovat hitaita

• Langattoman reitittimen käyttöoppaassa on tietoja verkon kantamasta sisätiloissa, siirtonopeudesta ja muista signaalin laatuun vaikuttavista tekijöistä.
• Käytä nopeaa internetyhteyttä (laajakaistayhteyttä) reitittimelle.

DHCP

• Jos yhteys epäonnistuu, tarkista reitittimen DHCP (Dynamic Host Configuration Protocol) -asetus. DHCP:n on oltava käytössä.

Kiinteä yhteys

Vaatimukset

Kun yhdistät TV:n internetiin, tarvitsit verkkoreitittimen, jossa on internetyhteys. Käytä nopeaa (laajakaista) yhteyttä.

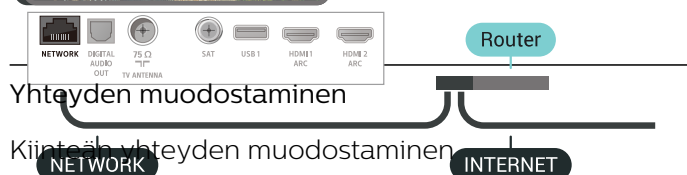

- 1 - Liitä reititin televisioon verkkokaapelilla (Ethernet-kaapelilla**).
- 2 - Varmista, että reitittimen virta on kytketty.
- 3 - Paina **⚙️**-painiketta, valitse **Kaikki asetukset** ja paina **OK**-painiketta.
- 4 - Valitse **Langaton ja verkko** ja siirry valikkoon painamalla **➤** (oikea) -painiketta.
- 5 - Valitse **Kiinteä tai Wi-Fi > Yhdistä verkkoon**.
- 6 - Valitse **Kiinteä**. Televisio etsii verkkoyhteyttä jatkuvasti.
- 7 - Näyttöön tulee viesti yhteyden muodostamisesta.

Jos yhteys epäonnistuu, tarkista reitittimen DHCP-asetus. DHCP:n on oltava käytössä.

**Varmista EMC-säädösten noudattaminen käyttämällä suojattua FTP Cat. 5E Ethernet -kaapelia.

Verkkoasetukset

Näytä verkkoasetukset

Täällä voit tarkastella kaikkia verkkoasetuksia. IP- ja MAC-osoite, yhteyden voimakkuus, nopeus, salaustapa jne.

Nykyisten verkkoasetusten tarkasteleminen

- 1 - Paina **⚙️**-painiketta, valitse **Kaikki asetukset** ja paina **OK**-painiketta.
- 2 - Valitse **Langaton ja verkko** ja siirry valikkoon painamalla **➤** (oikea) -painiketta.
- 3 - Valitse **Kiinteä tai Wi-Fi > Näytä verkkoasetukset**.
- 4 - Sulje valikko painamalla **◀** (vasen) -painiketta, tarvittaessa toistuvasti.

Verkkomääritykset

Jos olet kokenut käyttäjä ja haluat asentaa verkon kiinteällä IP-osoitteella, määritä televisioon **Vakio-IP**.

TV:n vakio-IP-osoitteen määrittäminen

- 1 - Paina **⚙️**-painiketta, valitse **Kaikki asetukset** ja paina **OK**-painiketta.
- 2 - Valitse **Langaton ja verkko** ja siirry valikkoon painamalla **➤** (oikea) -painiketta.
- 3 - Valitse **Kiinteä tai Wi-Fi > Verkkomääritykset** ja paina **OK**-painiketta.
- 4 - Valitse **Vakio-IP** ja paina **OK**-painiketta, jotta **Kiinteä IP**-määrittäminen otetaan käyttöön.
- 5 - Valitse **Kiinteä IP**-määrittäminen ja määritä yhteyden asetukset.
- 6 - Voit määrittää numerot asetuksille **IP-osoite**, **Netmask**, **Väylä**, **DNS 1** ja **DNS 2**.
- 7 - Sulje valikko painamalla **◀** (vasen) -painiketta, tarvittaessa toistuvasti.

Ota käyttöön Wi-Fi-tilassa (WoWLAN)

Voit kytkeä tähän televisioon virran älypuhelimesta tai tablet-laitteesta, jos televisio on valmiustilassa. **Ota käyttöön Wi-Fi-tilassa (WoWLAN)** -asetuksen on tällöin oltava käytössä.

WoWLAN-asetuksen käyttöönotto

- 1 - Paina **⚙️**-painiketta, valitse **Kaikki asetukset** ja paina **OK**-painiketta.
- 2 - Valitse **Langaton ja verkko** ja siirry valikkoon painamalla **➤** (oikea) -painiketta.
- 3 - Valitse **Kiinteä tai Wi-Fi > Ota käyttöön Wi-Fi-tilassa (WoWLAN)**.
- 4 - Valitse **Päälle**.
- 5 - Sulje valikko painamalla **◀** (vasen) -painiketta, tarvittaessa toistuvasti.

Wi-Fi-yhteyden kytkeminen

Voit ottaa TV:n Wi-Fi-yhteyden käyttöön tai poistaa sen käytöstä.

Wi-Fi-yhteyden käyttöönottaminen

- 1 - Paina -painiketta, valitse **Kaikki asetukset** ja paina **OK**-painiketta.
- 2 - Valitse **Langaton ja verkko** ja siirry valikkoon painamalla (oikea) -painiketta.
- 3 - Valitse **Kiinteä tai Wi-Fi > Wi-Fi käytössä / ei käytössä**.
- 4 - Valitse **Päälle**.
- 5 - Sulje valikko painamalla (vasen) -painiketta, tarvittaessa toistuvasti.

Digitaalinen mediavastaanotin - DMR

Jos mediatiedostojen toistaminen ei onnistu televisiossa, varmista että Digitaalinen mediavastaanotin on käytössä. DMR on käytössä oletusarvoisesti.

DMR:n käyttöönottaminen

- 1 - Paina -painiketta, valitse **Kaikki asetukset** ja paina **OK**-painiketta.
- 2 - Valitse **Langaton ja verkko** ja siirry valikkoon painamalla (oikea) -painiketta.
- 3 - Valitse **Kiinteä tai Wi-Fi > Digital Media Renderer - DMR**.
- 4 - Valitse **Päälle**.
- 5 - Sulje valikko painamalla (vasen) -painiketta, tarvittaessa toistuvasti.

Wi-Fi Smart Screen

Kun haluat katsella digitaalisia TV-kanavia älypuhelimessa tai tablet-laitteessa Philips TV Remote App -sovelluksella, ota Wi-Fi Smart Screen käyttöön. Jotkin salatut kanavat eivät ehkä näy mobiililaitteessa.

Wi-Fi Smart Screenin käyttöönottaminen

- 1 - Paina -painiketta, valitse **Kaikki asetukset** ja paina **OK**-painiketta.
- 2 - Valitse **Langaton ja verkko** ja siirry valikkoon painamalla (oikea) -painiketta.
- 3 - Valitse **Kiinteä tai Wi-Fi > Wi-Fi Smart Screen**.
- 4 - Valitse **Päälle**.
- 5 - Sulje valikko painamalla (vasen) -painiketta, tarvittaessa toistuvasti.

TV:n verkkonimi

Jos kotiverkossa on useita televisioita, voit antaa tälle televisiolle yksilöivän nimen.

Television nimen vaihtaminen

- 1 - Paina -painiketta, valitse **Kaikki asetukset** ja paina **OK**-painiketta.
- 2 - Valitse **Langaton ja verkko** ja siirry valikkoon painamalla (oikea) -painiketta.
- 3 - Valitse **Kiinteä tai Wi-Fi > TV-verkon nimi**.
- 4 - Kirjoita nimi kaukosäätimen näppäimistöllä.
- 5 - Lopeta valitsemalla .
- 6 - Sulje valikko painamalla (vasen) -painiketta, tarvittaessa toistuvasti.

Evästeet, tyhjentäminen

Tyhjennä internetmuisti -toiminnolla voit tyhjentää Philips-palvelimen rekisteröinnin ja vanhempien luokittelun asetukset, videokirjakauppasovelluksen kirjautumistiedot, kaikki Philips-sovellusvalikon suosit, internetin kirjanmerkit ja selaimen historian. Vuorovaikutteiset MHEG-sovellukset saattavat tallentaa evästeitä televisioosi. Myös nämä tiedostot tyhjennetään.

Internetmuistin tyhjentäminen

- 1 - Paina -painiketta, valitse **Kaikki asetukset** ja paina **OK**-painiketta.
- 2 - Valitse **Langaton ja verkko** ja siirry valikkoon painamalla (oikea) -painiketta.
- 3 - Valitse **Kiinteä tai Wi-Fi > Tyhjennä internetmuisti**.
- 4 - Vahvista valitsemalla **OK**.
- 5 - Sulje valikko painamalla (vasen) -painiketta, tarvittaessa toistuvasti.

Tiedostojen jakaminen

TV voi luoda yhteyden muihin langattomassa verkossa oleviin laitteisiin, kuten tietokoneeseen tai älypuhelimeseen. Voit käyttää tietokonetta, jonka käyttöjärjestelmä on Microsoft Windows tai Apple OS X.

Tässä TV:ssä voidaan avata tietokoneeseen tallennettuja valokuvia, musiikkitiedostoja ja videoita. Käytä ajantasaista DLNA-sertifioitua mediapalvelinohjelmisto.

7.2

Google-tili

Kirjaudu

Jos haluat nauttia Philips Android TV:n kaikista ominaisuuksista, voit kirjautua Googleen omalla Google-tililläsi.

Sisäänkirjautumisen jälkeen voit pelata suosikkipelejäsi niin puhelimella, tabletilla kuin televisiolla. Saat myös mukautettuja video- ja

musiikkisuosituksia televisiosi aloitusnäyttöön ja voit käyttää YouTubea, Google Play -palvelua ja muita sovelluksia.

Kirjaudu

Kirjaudu Googleen televisiolla käyttämällä **Google-**tiliäsi. Google-tili koostuu sähköpostiosoitteesta ja salasanasta. Jos sinulla ei vielä ole Google-tiliä, voit luoda sellaisen tietokoneella tai tabletilla (accounts.google.com). Tarvitset Google+-profiilin, jotta voit pelata pelejä Google Play -palvelulla. Jos et kirjautunut sisään ensimmäisen TV-asennuksen aikana, voit aina kirjautua sisään myöhemmin.

Kirjautuminen TV:n asennuksen jälkeen

- 1 - Paina **⚙️**-painiketta, valitse **Kaikki asetukset** ja paina **OK**-painiketta.
- 2 - Valitse **Android-asetukset** ja paina **OK**-painiketta.
- 3 - Paina **▼** (alas) -painiketta, valitse **Oma asetukset > Lisää tili** ja paina **OK**-painiketta.
- 4 - Paina **OK**-painiketta kohdassa **SIGN IN**.
- 5 - Kirjoita sähköpostiosoitteesi kaukosäätimen näppäimistöllä ja paina **OK**-näppäintä näppäimistön oikeassa reunassa.
- 6 - Kirjoita salasanasi ja kirjaudu sisään painamalla samaa **OK**-näppäintä.
- 7 - Sulje valikko painamalla **←** (vasen) -painiketta, tarvittaessa toistuvasti.

Android-asetukset

Voit määrittää tai tarkastella useita vain Androidiin liittyviä asetuksia ja tietoja. Näet televisioon asennettujen sovellusten luettelon ja niiden tarvitseman tallennustilan. Voit määrittää kielen, jota äänihaussa käytetään. Voit määrittää näytössä näkyvän näppäimistön tai antaa sovelluksille oikeuden käyttää sijaintiasi. Tutustu erilaisiin Android-asetuksiin. Lisätietoja näistä asetuksista saat osoitteesta www.support.google.com/androidtv.

Asetuksien avaaminen

- 1 - Paina **⚙️**-painiketta, valitse **Kaikki asetukset** ja paina **OK**-painiketta.
- 2 - Valitse **Android-asetukset**.
- 3 - Tutustu erilaisiin Android-asetuksiin.
- 4 - Sulje valikko painamalla **← BACK** -painiketta tarvittaessa.

7.3

Philips TV Collection -sovellus

Sovelluksien esittely -sivu

Näet kaikki Premium-sovellukset Philips TV Collection -sovelluksessa valitsemalla Sovelluksien esittely. Voit avata sovelluksen Suosikkisovellukset-kanavan työkaluriviltä.

Philips TV Collection -sovellukset on suunniteltu erityisesti televisiota varten. Voit ladata ja asentaa Philips TV Collection -sovellukset maksutta. Philips TV Collection -sovellukset voivat vaihdella maittain ja alueittain. Philips TV Collection suosittelee myös uusia sovelluksia ja sisältöjä.

Osa Philips TV Collection -sovelluksista on valmiiksi asennettu televisioosi. Jos haluat asentaa muita Philips TV Collection -sovelluksia, sinua pyydetään hyväksymään käyttöehdot. Voit määrittää haluamasi yksityisyysasetukset.

Sovelluksen asentaminen Philips TV Collection -palvelusta

- 1 - Paina **🏠 HOME** -painiketta.
- 2 - Valitse **📺 Philips TV Collection** ja paina **OK**-painiketta. Näkyviin tulee Sovelluksien esittely.
- 3 - Valitse **Kaikki-välilehti** ja paina **OK**-painiketta. Näet kaikki käytettävissä olevat sovellukset ja asennetut sovellukset.
- 4 - Selaa sovellusluetteloa, valitse asennettavan sovelluksen kuvake ja paina **OK**-painiketta. Näkyviin tulee Sovellustiedot-sivu.
- 5 - Paina **Lisää**-painiketta ja asenna sovellus painamalla **OK**-painiketta.

Voit avata Sovellukset-sivulla asennettujen sovelluksen Android-aloitusnäytössä napsauttamalla Suosikkisovellukset-rivin Sovellukset-kuvaketta.

Käyttöehdot

Jotta voit asentaa ja käyttää Philips TV Collection -sovelluksia, sinun on hyväksyttävä käyttöehdot. Jos et hyväksynyt näitä ehtoja ensimmäisen TV-asennuksen aikana, voit aina hyväksyä ne myöhemmin. Kun olet hyväksynyt käyttöehdot, jotkin sovellukset ovat välittömästi saatavilla. Lisää asennettavia sovelluksia löydät Philips TV Collection -valikkoa selaamalla.

Käyttöehtojen hyväksyminen TV-asennuksen jälkeen

- 1 - Valitse **🏠 HOME > 📺 Philips TV Collection** ja paina **OK**-painiketta. Avaa Asetukset-valikko painamalla **OPTIONS**-painiketta.
- 2 - Voit valita **Käyttöehdot** ja lukea ne painamalla

OK-painiketta.

3 - Valitse Hyväksy ja paina OK-painiketta. Et voi perua tätä hyväksymistä.



4 - Sulje valikko painamalla ← BACK -painiketta.

Yksityisyysasetukset

Voit määrittää tiettyjä Philips TV Collection -sovelluksien yksityisyysasetuksia.

- Voit sallia teknisten tilastojen lähettämisen Philipsille.
- Voit sallia henkilökohtaiset suositukset.
- Voit sallia evästeet.
- Voit ottaa lapsilukon käyttöön sovelluksissa, joiden ikäraja on K-18.

Philips TV Collection -palvelun yksityisyysasetukset

1 - Valitse  HOME >  Philips TV Collection ja paina OK-painiketta. Avaa Asetukset-valikko painamalla OPTIONS-painiketta.

2 - Valitse Tietosuoja ja avaa asetukset OK -painikkeella.

3 - Voit hyväksyä tai hylätä asetuksia painamalla OK-painiketta. Voit lukea kunkin asetuksen kuvauksen.

4 - Sulje valikko painamalla ← BACK -painiketta.

7.4

Android-asetukset

Voit määrittää tai tarkastella useita vain Androidiin liittyviä asetuksia ja tietoja. Näet televisioon asennettujen sovellusten luettelon ja niiden tarvitseman tallennustilan. Voit määrittää kielen, jota äänihaussa käytetään. Voit määrittää näytössä näkyvän näppäimistön tai antaa sovelluksille oikeuden käyttää sijaintiasi. Tutustu erilaisiin Android-asetuksiin. Lisätietoja näistä asetuksista saat osoitteesta www.support.google.com/androidtv.

Asetuksien avaaminen

1 - Paina  -painiketta, valitse Kaikki asetukset ja paina OK-painiketta.

2 - Valitse Android-asetukset.

3 - Tutustu erilaisiin Android-asetuksiin.

4 - Sulje valikko painamalla ← BACK -painiketta tarvittaessa.

7.5

Aloituspäyttö

Tietoja aloitusnäytöstä

Pääset hyödyntämään Androidia TV:tä parhaalla mahdollisella tavalla yhdistämällä television internetiin.

Aloituspäyttö on Android-älypuhelimien tai -tablet-laitteen tapaan television toimintojen keskipiste. Aloitusnäytössä voit valita katseltavan sisällön useasta eri vaihtoehdosta. Aloitusnäytöstä voit siirtyä helposti katsomaan suosikkisovelluksiesi sisältöjä. Voit lisätä kanavia tai etsiä uusia sovelluksia.

Aloituspäyttö on järjestetty kanaviksi.

Sovellukset

Suosikkisovellukset näkyvät ensimmäisellä rivillä. Tällä rivillä näkyvät TV-sovellukset, kuten Philips TV Collection, TV:n katselu, TV-opas ja Media. Voit avata sovelluksen Sovellukset-sivulla napsauttamalla sovellusrivin vasemmalla puolella olevaa Sovellukset-kuvaketta. Voit lisätä sovelluksia suosikkeihin Sovellukset-sivulla.

Sovellukset-sivulla näkyvät kaikki televisioon valmiiksi asennetut sekä Philips TV Collection -valikosta ja Google Play™ Kaupasta asennetut sovellukset.

Toista seuraavaksi -kanava

Voit siirtyä seuraavaan sisältöön valitsemalla aloitusnäytössä Toista seuraavaksi. Voit jatkaa katselua ja saat ilmoituksia uusista sisällöistä Toista seuraavaksi -kanavalla. Voit lisätä elokuvan tai TV-ohjelman Toista seuraavaksi -kanavalle painamalla pitkään Valitse-vaihtoehtoa.

Google Play Elokuvat ja TV-ohjelmat

Voit katsella elokuvia ja TV-ohjelmia Google Play Elokuvat ja TV-ohjelmat -palvelusta.

Ohjekanava

Kanavalla voit katsella Toimi näin -esittelyvideoita, jotka auttavat sinua muun muassa TV-pakkauksen purkamisessa, ulkoisten laitteiden liittämässä ja kanavien hakemisessa.

YouTube-kanava

Kanavalla voit katsella tilaamiesi YouTube-videoiden lisäksi sinulle suositeltuja videoita ja muiden käyttäjien suosikkivideoita.

Mukauta kanavia

Voit lisätä ja poistaa kanavia aloitusnäytöstä painamalla MUKAUTA KANAVIA -painiketta.



Katso tietoja myös osoitteesta www.support.google.com/androidtv

Aloituspäytön avaaminen

Aloituspäytön avaaminen ja käyttäminen

1 - Paina  HOME -painiketta.

2 - Avaa tai käynnistä kohde valitsemalla se ja painamalla OK -painiketta.

3 - Voit siirtyä takaisin aloituspäyttöön painamalla toistuvasti  BACK-painiketta tai painamalla  HOME-painiketta.

Taustasovelluksen käyttö tai sisällön toisto keskeytetään, kun avaat aloituspäytön. Voit jatkaa sovelluksen käyttöä tai sisällön toistamista valitsemalla sovelluksen tai sisällön aloituspäytössä.

Sovellukset

Tietoja sovelluksista

Näet suosikkisovelluksesi aloitusvalikon Sovellukset-rivillä.

TV:n sovellukset sisältävät älypuhelimien tai tablet-laitteen sovellusten tapaan tiettyjä toimintoja, jotka laajentavat TV:n käyttökokemusta. Tällaisia sovelluksia ovat esimerkiksi YouTube, pelit, videokaupat ja sääennusteet. Voit käyttää selainta internetin selaamiseen.

Sovellukset voivat olla peräisin Philips TV Collection -palvelusta tai Google Play™ Kaupasta. Jotta pääsisit nopeasti alkuun, televisioon on asennettu valmiiksi joitakin näppäriä sovelluksia.

Sovellusten asentaminen Philips TV Collection -palvelusta tai Google Play™ Kaupasta edellyttää, että TV on yhdistetty internetiin. Sinun on hyväksyttävä käyttöehdot, jotta voit käyttää Philips TV Collection -valikon sovelluksia. Sinun on kirjauduttava sisään Google-tilillä, jotta voit käyttää Google Play -sovelluksia ja Google Play™ Kauppaa.

Google Play

Elokuvat ja TV-ohjelmat

Voit vuokrata tai ostaa Google Playn elokuvia ja TV-ohjelmia katsottavaksi televisiolla.

Vaatimukset

- televisiosta on oltava internet-yhteys.
- sinun on kirjauduttava sisään Google-tilillä television kautta
- lisää luottokortin tiedot Google-tiliisi, jotta voit ostaa elokuvia ja TV-ohjelmia





Elokuvan tai TV-ohjelman ostaminen tai vuokraaminen



- 1 - Paina  HOME -painiketta.
- 2 - Valitse Google Play Elokuvat ja TV-ohjelmat.
- 3 - Valitse elokuva tai TV-ohjelma ja paina OK -painiketta.
- 4 - Valitse haluamasi ostos ja paina OK-painiketta. Saat ohjeet ostotapahtuman viimeistelyyn.

Vuokratun tai ostetun elokuvan tai TV-ohjelman katseleminen

- 1 - Paina  HOME -painiketta.
- 2 - Valitse Google Play Elokuvat ja TV-ohjelmat.
- 3 - Valitse elokuva tai TV-ohjelma sovelluksen

kirjastosta, valitse nimi ja paina OK-painiketta.

4 - Voit käyttää kaukosäätimen painikkeita  (pysäytä),  (keskeytä),  (takaisinkelaus) ja  (eteenpäin kelaus).

5 - Lopeta Elokuvat ja TV-ohjelmat -sovellus painamalla  BACK -painiketta toistuvasti tai painamalla  EXIT -painiketta.

Jos sovellusta ei näy aloitusnäytössä, voit lisätä sen Sovellukset-sivulla tai valitsemalla Suosikkisovellukset-riviltä Lisää sovellus suosikkeihin. Jotkut Google Play -tuotteet ja -ominaisuudet eivät ole saatavilla kaikissa maissa.

Lisätietoja on osoitteessa support.google.com/androidtv

Musiikki



Google Play Musiikki -palvelun avulla voit toistaa suosikkimusiikkiasi televisiolla.

Google Play Musiikki -palvelusta voit ostaa uutta musiikkia tietokoneeseesi tai mobiililaitteeseesi. Voit myös hankkia rekisteröitymällä All Access -tilauksen, joka on Google Play Kaupan tarjoama musiikkitalaus. Voit myös toistaa jo omistamaasi musiikkia, joka on tallennettu tietokoneeseesi.

Vaatimukset

- televisiosta on oltava internet-yhteys.
- sinun on kirjauduttava sisään Google-tilillä television kautta
- lisää luottokortin tiedot Google-tiliisi, jotta voit rekisteröityä musiikkitalaukseen

Google Play Musiikki -palvelun käynnistäminen

- 1 - Paina  HOME -painiketta.
- 2 - Valitse Google Play Musiikki.
- 3 - Valitse haluamasi musiikki ja paina OK-painiketta.
- 4 - Lopeta Musiikki-sovellus painamalla  BACK -painiketta toistuvasti tai painamalla  EXIT -painiketta.

Jos sovellusta ei näy aloitusnäytössä, voit lisätä sen Sovellukset-sivulla tai valitsemalla Suosikkisovellukset-riviltä Lisää sovellus suosikkeihin. Jotkut Google Play -tuotteet ja -ominaisuudet eivät ole saatavilla kaikissa maissa.

Lisätietoja on osoitteessa support.google.com/androidtv

Pelit

Google Play Pelit -palvelun avulla voit käyttää televisiota pelien pelaamiseen. Verkkoyhteydellä tai ilman.



Näet, mitä kaverisi kulloinkin pelaavat, ja voit halutessasi liittyä mukaan peleihin ja kilpailla heitä vastaan. Voit seurata edistymistäsi tai aloittaa kohdasta, johon edellisellä kerralla jäit.

Vaatimukset

- televisiosta on oltava internet-yhteys.
- sinun on kirjauduttava sisään Google-tilillä television kautta
- lisää luottokortin tiedot Google-tiliisi, jotta voit ostaa uusia pelejä

Käynnistä Google Play Pelit -sovellus ja ryhdy valitsemaan ja asentamaan uusia pelisovelluksia television. Jotkin pelit ovat maksuttomia. Näkyviin tulee ilmoitus, jos peli vaatii peliohjaimen.

Google Play Pelit -palvelun käynnistäminen

- 1 - Paina  HOME -painiketta.
- 2 - Valitse Google Play Pelit.
- 3 - Valitse pelattava peli tai uusi asennettava peli ja paina OK-painiketta.
- 4 - Kun olet valmis, paina  BACK -painiketta toistuvasti tai paina  EXIT -painiketta tai lopeta sovellus sen omalla poistumis-/pysäytyspainikkeella.

Jos sovellusta ei näy aloitusnäytössä, voit lisätä sen Sovellukset-sivulla tai valitsemalla Suosikkisovellukset-riviltä Lisää sovellus suosikkeihin. Jotkut Google Play -tuotteet ja -ominaisuudet eivät ole saatavilla kaikissa maissa.

Lisätietoja on osoitteessa support.google.com/androidtv



Google Play Kauppa

Voit ladata ja asentaa sovelluksia Google Play™ Kaupasta. Jotkin sovellukset ovat maksuttomia.

Vaatimukset

- televisiosta on oltava internet-yhteys.
- sinun on kirjauduttava sisään Google-tilillä television kautta
- lisää luottokortin tiedot Google-tiliisi, jotta voit ostaa sovelluksia

Uuden sovelluksen asentaminen



- 1 - Paina  HOME -painiketta.
- 2 - Valitse Google Play Kauppa ja paina OK -painiketta.
- 3 - Valitse sovellus, jonka haluat asentaa, ja paina OK-painiketta.
- 4 - Sulje Google Play Kauppa painamalla  BACK

-painiketta toistuvasti tai painamalla  EXIT -painiketta.

Lapsilukko

Voit piilottaa Google Play™ Kaupan sovelluksia käyttäjien/ostajien ikäluokituksen mukaan. Sinun on annettava PIN-koodi, jotta voit valita ikäluokituksen tai muuttaa sitä.

Lapsilukon asettaminen

- 1 - Paina  HOME -painiketta.
- 2 - Valitse Google Play Kauppa ja paina OK -painiketta.
- 3 - Valitse Asetukset > Vanhempien luokittelu.
- 4 - Valitse haluamasi ikäluokitus.
- 5 - Anna pyydettäessä PIN-koodi.
- 6 - Sulje Google Play Kauppa painamalla  BACK -painiketta toistuvasti tai painamalla  EXIT -painiketta.

Jos sovellusta ei näy aloitusnäytössä, voit lisätä sen Sovellukset-sivulla tai valitsemalla Suosikkisovellukset-riviltä Lisää sovellus suosikkeihin. Jotkut Google Play -tuotteet ja -ominaisuudet eivät ole saatavilla kaikissa maissa.

Lisätietoja on osoitteessa support.google.com/androidtv

Maksaminen

Jotta voit maksaa Google Play Kaupan ostoksista televisiolla, sinun on lisättävä Google-tiliisi maksutapa – Yhdysvaltojen ulkopuolella luottokortti. Kun ostat elokuvan tai TV-ohjelman, tätä luottokorttia veloitetaan.

Luottokortin lisääminen



- 1 - Siirry tietokoneellasi osoitteeseen accounts.google.com ja kirjaudu sisään Google-tiliin, jolla käytät Google Play Kauppaa televisiollasi.
- 2 - Lisää kortti Google-tiliisi osoitteessa wallet.google.com.
- 3 - Anna luottokorttisi tiedot ja hyväksy käyttöehdot.

8.3

Käynnistä tai pysäytä sovellus

Voit käynnistää sovelluksen aloitusnäytöstä.

Sovelluksen käynnistäminen

- 1 - Paina  HOME -painiketta.
- 2 - Siirry Suosikkisovellukset-riville, valitse sovellus ja paina OK-painiketta.
- 3 - Pysäytä sovellus painamalla  BACK -painiketta tai  EXIT -painiketta tai sovelluksen omaa poistumis-/pysäytyspainiketta.

Taustasovelluksen käyttö tai sisällön toisto keskeytetään, kun avaat aloitusnäytön. Voit jatkaa sovelluksen käyttöä tai sisällön toistamista valitsemalla sovelluksen tai sisällön aloitusnäytössä.

8.4

Sovelluksen lukitseminen

Tietoja sovelluslukituksista

Voit lukita sovelluksia, jotka eivät sovellu lapsille. Voit lukita K-18-sovelluksia Philips TV Collection -valikossa tai määrittää aloitusvalikossa rajoitetun profiilin.

K-18

K-18-sovelluslukitus pyytää PIN-koodia, kun K-18-sovellusta yritetään käynnistää. Tämä lukitus koskee vain Philips TV Collection -valikon K-18-sovelluksia.

Rajoitettu profiili

Voit määrittää aloitusvalikkoon rajoitetun profiilin, jossa vain valitsemasi sovellukset ovat käytettävissä. Jotta voit määrittää rajoitetun profiilin ja vaihtaa siihen, tarvitset PIN-koodin.

Google Play Kauppa – ikäluokitus



Voit piilottaa Google Play™ Kaupan sovelluksia käyttäjien/ostajien ikäluokituksen mukaan. Sinun on annettava PIN-koodi, jotta voit valita ikäluokituksen tai muuttaa sitä. Ikäluokitus määrittää, mitkä sovellukset ovat asennettavissa.

Saat lisätietoja valitsemalla **Ohje-osassa Avainsanat** ja etsimällä aiheen **Google Play Kauppa**.

K-18-sovellusten lukitseminen

Voit lukita K-18-sovelluksia Philips TV Collection -valikossa. Tällä asetuksella hallitaan Philips TV Collection -valikon yksityisyysasetuksissa olevaa K-18-lukitusta.

K-18-sovellusten lukitseminen

- 1 - Paina -painiketta, valitse **Kaikki asetukset** ja paina **OK**-painiketta.
- 2 - Valitse **Lapsilukko** ja **Sovelluslukitus**.
- 3 - Valitse **Päälle**.
- 4 - Sulje valikko painamalla  (vasen) -painiketta, tarvittaessa toistuvasti.

Rajoitettu profiili

Tietoja rajoitetusta profiilista

Voit rajoittaa tiettyjen sovellusten käyttöä vaihtamalla television käyttämään rajoitettua profiilia. Aloitusvalikossa näkyvät vain sallimasi sovellukset. Tarvitset PIN-koodin, jotta voit vaihtaa pois rajoitetusta profiilista.

Rajoitettu profiili estää seuraavat toiminnot

- Sellaisten sovellusten etsiminen tai avaaminen, joiden merkintä on Ei sallittu
- Google Play™ Kaupan käyttö
- Google Play Kaupan elokuvien, TV-ohjelmien ja Google Play -pelien ostaminen
- Sellaisten kolmansien osapuolien sovellusten käyttö, jotka eivät käytä Google-kirjautumista

Rajoitettu profiili sallii seuraavat toiminnot

- Google Play Kaupasta vuokrattujen tai ostettujen elokuvien ja TV-ohjelmien katselu
- Google Play Kaupasta ostettujen ja asennettujen pelien pelaaminen
- Seuraavien asetusten käyttö: Wi-Fi-verkko, Puhe ja Käytettävyys
- Bluetooth-laitteiden lisääminen

Television Google-tilin kirjautuminen pysyy aktiivisena. Rajoitetun profiilin käyttö ei muuta Google-tiliä.

Asennus

Rajoitetun profiilin asettaminen





- 1 - Paina -painiketta, valitse **Kaikki asetukset** ja paina **OK**-painiketta.
- 2 - Valitse **Android-asetukset** ja paina **OK**-painiketta.
- 3 - Paina  (alas) -painiketta, valitse **Oma asetus** > **Turvallisuus ja rajoitukset** ja paina **OK** -painiketta.
- 4 - Valitse **Rajoitettu profiili** ja paina **OK**-painiketta.
- 5 - Valitse **Asetukset** ja paina **OK**-painiketta.
- 6 - Anna kaukosäätimellä PIN-koodi.
- 7 - Valitse **Sallitut sovellukset** ja paina **OK**-painiketta.
- 8 - Valitse saatavilla olevien sovellusten luettelosta sovellus ja määritä se sallituksi tai kielletyksi **OK**-painikkeella.
- 9 - Siirry yksi vaihe taaksepäin painamalla  **BACK** -painiketta tai sulje valikko painamalla  **EXIT** -painiketta.

Nyt voit siirtyä rajoitettuun profiiliin.

PIN-koodin avulla voit aina tarvittaessa vaihtaa PIN-koodin tai muokata sallittujen ja kiellettyjen sovellusten luetteloa.

Siirtyminen



Rajoitettuun profiiliin siirtyminen

- 1 - Paina -painiketta, valitse **Kaikki asetukset** ja paina **OK**-painiketta.
- 2 - Valitse **Android-asetukset** ja paina **OK**-painiketta.
- 3 - Paina  (alas) -painiketta, valitse **Oma asetukset** > **Turvallisuus ja rajoitukset** ja paina **OK**-painiketta.
- 4 - Valitse **Siirry rajoitettuun profiiliin** ja paina **OK**-painiketta.
- 5 - Anna kaukosäätimellä PIN-koodi.
- 6 - Siirry yksi vaihe taaksepäin painamalla  **BACK** -painiketta tai sulje valikko painamalla  **EXIT** -painiketta.

Huomaat rajoitettuun profiiliin siirtymisen aloitusvalikossa näkyvästä kuvakkeesta. Vieritä näyttöä alaspäin kohtaan  **Asetukset** ja vieritä sitä sitten oikeaan reunaan.

Poista

Rajoitetun profiilin poistaminen

- 1 - Paina -painiketta, valitse **Kaikki asetukset** ja paina **OK**-painiketta.
- 2 - Valitse **Android-asetukset** ja paina **OK**-painiketta.
- 3 - Paina  (alas) -painiketta, valitse **Oma asetukset** > **Turvallisuus ja rajoitukset** ja paina **OK**-painiketta.
- 4 - Valitse **Poista rajoitettu profiili** ja paina **OK**-painiketta.
- 5 - Anna PIN-koodi. Televisio poistaa rajoitetun profiilin.

8.5

Sovellusten hallinta

Jos pysäytät sovelluksen ja palaat aloitusvalikkoon, sovellus ei ole oikeasti pysähtynyt. Se on yhä käynnissä taustalla ja on nopeasti saatavilla, kun käynnistät sen uudelleen. Useimpien sovellusten on sujuvan toimintansa varmistamiseksi tallennettava tietoja television välimuistiin. Jos haluat optimoida sovellusten suorituskyvyn ja vähentää muistin käyttöä, voit halutessasi lopettaa sovelluksen kokonaan tai poistaa tietyn sovelluksen välimuistitiedot. Lisäksi on parasta poistaa kokonaan ne sovellukset, joita et enää käytä.



Ladattujen sovellusten ja järjestelmäsovellusten luettelo

- 1 - Paina -painiketta, valitse **Kaikki asetukset** ja paina **OK**-painiketta.
- 2 - Valitse **Android-asetukset** ja

paina **OK**-painiketta.

3 - Valitse **Laite** > **Sovellukset** ja paina **OK**-painiketta.

4 - Valitse sovellus ja paina **OK**-painiketta. Jos sovellus on yhä käynnissä, voit pakottaa sen pysähtymään tai poistaa välimuistitiedot. Voit poistaa lataamasi sovellukset.

5 - Siirry yksi vaihe taaksepäin painamalla  **BACK** -painiketta tai sulje valikko painamalla  **EXIT** -painiketta.



Jos käytät sovellusten tallentamiseen USB-kiintolevyä, voit siirtää sovelluksen USB-kiintolevyltä television muistiin tai toisin päin.

8.6

Tallennus

Pystyt näkemään sovellusten, videoiden, musiikin jne. käyttämän tallennustilan television sisäisessä muistissa. Näet myös, kuinka paljon vapaata tallennustilaa on käytettävissä uusille sovelluksille. Jos sovellukset alkavat toimia hitaasti tai niissä ilmenee ongelmia, tarkista vapaan tallennustilan määrä.

Käytetyn tallennustilan määrä

- 1 - Paina -painiketta, valitse **Kaikki asetukset** ja paina **OK**-painiketta.
- 2 - Valitse **Android-asetukset** ja paina **OK**-painiketta.
- 3 - Valitse **Laite** > **Tallennus** ja nollaa ja paina **OK**-painiketta.
- 4 - Katso, kuinka paljon television muistista on käytössä.
- 5 - Siirry yksi vaihe taaksepäin painamalla  **BACK** -painiketta tai sulje valikko painamalla  **EXIT** -painiketta.

USB-kiintolevy

Jos yhdistät USB-kiintolevyn, voit käyttää sitä television muistin laajenuksena ja tallentaa useampia sovelluksia. Televisio yrittää aluksi tallentaa uudet sovellukset USB-kiintolevyille. Joitakin sovelluksia ei ole mahdollista tallentaa USB-kiintolevyille.

Vapauta tallennustilaa

Jos TV-ruutuun ilmestyy viesti "Tallennustila on vähissä", valitse  **HOME** > **Asetukset** > **Sovellusten hallinta** ja vapauta tallennustilaa poistamalla sovelluksia tai siirtämällä niitä ulkoiseen tallennusvälineeseen.

Internet





9.1

Internet-käytön aloittaminen

Voit selata internetiä televisiollasi. Voit katsella mitä tahansa internet-sivua televisiossasi, mutta useimpia niistä ei ole suunniteltu televisioruudulle.

- Tietyt laajennukset (esimerkiksi sivujen tai videoiden katsomiseen) eivät ole käytettävissä televisiossa.
- Et voi lähettää tai ladata tiedostoja.
- Internetsivut näkyvät yksi sivu kerrallaan näytön kokoisena.

Selaimen käynnistäminen

- 1 - Paina  HOME -painiketta.
- 2 - Valitse **Sovellukset** > **Selain** ja paina OK -painiketta.
- 3 - Kirjoita Internet-osoite, valitse  ja paina OK -painiketta.
- 4 - Sulje internet painamalla  HOME -painiketta tai  EXIT -painiketta.

*Huomautus: Jos **selain** ei näy **Suosikisovellukset**-rivillä, voit lisätä sovelluksen napsauttamalla kanavan vieressä olevaa +-kuvaketta.

9.2

Internet-valinnat

Internet-käytössä on tarjolla tiettyjä lisävalintoja.

Lisävalintojen avaaminen

- 1 - Kun verkkosivusto on auki, paina **+** **OPTIONS** -painiketta.
- 2 - Valitse jokin kohteista ja paina OK-painiketta.
- 3 - Sulje valikko painamalla **◀** (vasen) -painiketta, tarvittaessa toistuvasti.

Anna osoite

Kirjoita uusi internet-osoite.

Näytä suosikit

Näyttää sivut, jotka olet merkinnyt suosikeiksi.

Lataa sivu uudelleen

Lataa internet-sivun uudelleen.

Zoomaa sivua

Valitse zoomauksen taso liukusäätimellä.

Suojaustiedot

Näyttää nykyisen sivun suojaustason.

Merkitse suosikiksi

Merkitsee nykyisen sivun suosikiksi.

Tekstitys

Valitse tekstitys, jos sellainen on saatavilla.

TV-valikko



Tietoja TV-valikosta

Jos televisiota ei voi yhdistää internetiin, voit käyttää TV-valikkoa aloitusvalikkona.

TV-valikosta löydät kaikki televisiotoiminnot.

TV-valikon avaaminen

TV-valikon avaaminen ja käyttäminen

- 1 - Avaa TV-valikko painamalla -painiketta.
- 2 - Avaa tai käynnistä kohde valitsemalla se ja painamalla OK -painiketta.
- 3 - Sulje aloitusvalikko käynnistämättä mitään painamalla  BACK -painiketta.

Liitännät, luettelo

Laitteeseen siirtyminen

Lähdeluettelosta voit vaihtaa mihin tahansa yhdistetyistä laitteista. Voit vaihtaa virittimeen television katselua varten, avata yhdistetyn USB Flash -aseman sisällön tai tarkastella tallenteita, jotka on tallennettu yhdistetylle USB-kiintolevyllä. Voit katsoa ohjelmia yhdistetyistä laitteistasi, digitaalisesta vastaanottimesta tai Blu-ray-soittimesta.

Liitetyn laitteen vaihtaminen

- 1 - Avaa lähdevalikko painamalla **SOURCES** -painiketta.
- 2 - Valitse jokin lähdeluettelon vaihtoehdoista ja paina **OK**-painiketta. Televisio näyttää laitteen meneillään olevan ohjelman tai sisällön.
- 3 - Sulje valikko painamalla **SOURCES** -painiketta uudelleen.

Yhden kosketuksen toisto

Kun televisio on valmiustilassa, voit käynnistää soittimen television kaukosäätimellä. Voit käynnistää sekä soittimen että television valmiustilasta ja aloittaa levyn toiston heti painamalla television kaukosäätimen **(Toisto)** -painiketta. Laite on liitettävä HDMI-kaapelilla, ja HDMI CEC -toiminnon on oltava käytössä sekä televisiossa että laitteessa.

Television kuvalähteen asetukset

Jotkut television kuvalähdelaitteet mahdollistavat lisäasetusten määrittämisen.

TV-tulolähteen asetukset

- 1 - Paina **SOURCES** -painiketta.
- 2 - Valitse television kuvalähde luettelosta ja paina **OK**-painiketta.
- 3 - Valitse **+ OPTIONS**. Voit määrittää valitun television kuvalähteen asetukset tässä valikossa.
- 4 - Sulje asetusvalikko painamalla **+ OPTIONS** -painiketta uudelleen.

Mahdolliset asetukset

Säätimet

Tämän toiminnon avulla voit käyttää liitettyä laitetta television kaukosäätimellä. Laite on liitettävä HDMI-kaapelilla, ja HDMI CEC -toiminnon on oltava käytössä sekä televisiossa että laitteessa.

Avaa tämä asetus, jos haluat tarkastella yhdistetyn laitteen tietoja.

Laitteen nimi ja tyyppi

Kun yhdistät televisioon uuden laitteen ja televisio tunnistaa sen, voit määrittää laitetyypille sopivan kuvakkeen. Jos yhdistät laitteen HDMI-kaapelilla HDMI CEC:llä, televisio tunnistaa laitetyypin automaattisesti ja määrittää sille asianmukaisen kuvakkeen.

Laitetyyppi määrittää kuva- ja äänityylit, tarkkuusarvot, asetukset tai sijainnin lähdevalikossa. Sinun ei tarvitse huolehtia ihanteellisten asetusten määrittämisestä.

Nimeä uudelleen tai muuta tyyppi

Voit aina muuttaa yhdistetyn laitteen nimen tai muuttaa sen tyyppiä. Etsi **+** -kuvake laitteen nimen vierestä Lähteet-valikosta. Jotkin television kuvalähteet eivät salli nimen muuttamista.

Laitetyypin vaihtaminen

- 1 - Valitse laite Lähteet-valikosta.
- 2 - Valitse **+ OPTIONS**.
- 3 - Piilota näyttönäppäimistö painamalla **← BACK** -painiketta.
- 4 - Etsi kaikki käytettävissä olevat laitetyypit **▼ (alas)** -painikkeella. Valitse haluamasi tyyppi ja paina **OK**-painiketta.

- 5 - Jos haluat palauttaa laitetyypin alkuperäiseksi liitántätyypiksi, valitse **Nollaa** ja paina **OK**-painiketta.
- 6 - Sulje valikko valitsemalla **Sulje** ja painamalla **OK**-painiketta.



Laitteen nimen vaihtaminen

- 1 - Valitse laite Lähteet-valikosta.
- 2 - Valitse **+ OPTIONS**.
- 3 - Piilota näyttönäppäimistö painamalla **← BACK** -painiketta.
- 4 - Poista nykyinen nimi ja anna uusi nimi kaukosäätimen takaosan näppäimistöllä.
- 5 - Jos haluat palauttaa laitteen nimen alkuperäisen liitännän nimeksi, valitse **Nollaa** ja paina **OK** -painiketta.
- 6 - Sulje valikko valitsemalla **Sulje** ja painamalla **OK**-painiketta.

Tietokone

Jos yhdistät tietokoneen, suosittelemme antamaan tietokoneyhteydelle oikean laitetyypin nimen Lähde-valikossa. Jos sitten vaihdat Lähde-valikossa asetukseksi **Tietokone**, televisio määritetään ihanteelliselle tietokoneasetukselle automaattisesti.

Ihanteellisen asetuksen määrittäminen televisioon

- 1 - Paina -painiketta, valitse **Kaikki asetukset** ja paina **OK**-painiketta.
- 2 - Valitse **Kuva** ja siirry valikkoon painamalla  (oikea) -painiketta.
- 3 - Valitse **Lisäasetukset** > **Tietokone**.
- 4 - Valitse **Päälle** tai **Pois**.
- 5 - Sulje valikko painamalla  (vasen) -painiketta, tarvittaessa toistuvasti.



Asetukset

12.1

Usein käytetyt asetukset

Usein käytetyt asetukset on kerätty **Usein käytetyt asetukset** -valikkoon.

Valikon avaaminen

- 1 - Paina -painiketta.
- 2 - Valitse asetukset, jota haluat säätää, ja paina **OK** -painiketta.
- 3 - Paina  **BACK** -painiketta, jos et halua tehdä muutoksia.



12.2

Kuva

Kuvatyyli

Tyylin valitseminen

Voit säätää kuvaa helposti valitsemalla esimääritetyn Kuvatyyli-asetuksen.

- 1 - Kun katselet TV-kanavaa, voit avata kanavaluettelon painamalla -painiketta.
- 2 - Valitse **Kuvatyyli** ja valitse sitten jokin luettelon vaihtoehtoista.
- 3 - Sulje valikko painamalla  (vasen) -painiketta, tarvittaessa toistuvasti.

Valitse jokin seuraavista tyyleistä

- **Oma asetus** - ensimmäisellä käyttökerralla määrittämäsi kuva-asetukset.
- **Eloisa** - paras asetus katseluun valoisaan aikaan
- **Luonnollinen** - luonnolliset kuva-asetukset
- **Standardi** - eniten energiaa säästävä asetus, tehdasasetus
- **Elokuva** - paras asetus elokuvien katseluun
- **Valokuva** - paras asetus valokuvien katseluun
- **Peli** - paras asetus pelien pelaamiseen
- **ISF-Päivä** - ISF-kalibrointia varten
- **ISF-Yö** - ISF-kalibrointia varten

HDR-sisällön tyylejä ovat...

- HDR Oma asetus
- HDR Eloisa
- HDR Luonnollinen
- HDR Standardi
- HDR Elokuva
- HDR Valokuva
- ISF Päivä
- ISF Yö
- HDR Peli

Tyylin mukauttaminen

Kun muokkaat kuva-asetuksia, kuten Väri tai Kontrasti, ne tallennetaan valittuna olevaan **Kuvatyyliin**. Näin voit muokata jokaisen tyylin haluamaksesi.



Oma asetus -kuvatyylin asetukset voidaan tallentaa erikseen kullekin **Lähteet**-valikossa olevalle liitettylle laitteelle.

Tyylin palauttaminen

Valittuasi kuvatyylin voit säätää mitä tahansa kuva-asetusta valitsemalla **Kaikki asetukset > Kuva**.

Tekemäsi muutokset tallentuvat valitsemasi tyylin mukana. Kuva-asetuksia kannattaa säätää vain **Oma asetus** -tyylille. Oma-kuvatyylin asetukset voidaan tallentaa erikseen kullekin **Lähteet**-valikossa olevalle kytketylle laitteelle.



Tyylin palauttaminen alkuperäiseen asetukseen

- 1 - Kun katselet TV-kanavaa, voit avata kanavaluettelon painamalla -painiketta.
- 2 - Valitse **Kuvatyyli** ja valitse sitten palautettava kuvatyyli.
- 3 - Paina väripainiketta  **Palauta tyyli** ja valitse **OK**. Tyyli palautetaan.
- 4 - Sulje valikko painamalla  (vasen) -painiketta, tarvittaessa toistuvasti.

Koti tai kauppa

Jos **Kuvatyyli**-asetukseksi vaihdetaan **Eloisa** joka kerta, kun televisioon kytketään virta, television paikaksi määritetään **Shop**. Se on tarkoitettu myymälän esittelytelevisioille.

Television määrittäminen kotikäyttöön

- 1 - Paina -painiketta, valitse **Kaikki asetukset** ja paina **OK**-painiketta.
- 2 - Valitse **Yleisasetukset** ja siirry valikkoon painamalla  (oikea) -painiketta.
- 3 - Valitse **Paikka > Koti**.
- 4 - Sulje valikko painamalla  (vasen) -painiketta, tarvittaessa toistuvasti.

Kuvan asetukset

Väri

Väri-asetuksella voidaan säätää kuvan värikylläisyyttä.

Värien säätäminen

- 1 - Paina -painiketta, valitse **Kaikki asetukset** ja paina **OK**-painiketta.
- 2 - Valitse **Kuva** ja siirry valikkoon

- painamalla ► (oikea) -painiketta.
3 - Valitse **Väri** ja paina ► (oikea) -painiketta.
4 - Suurennä tai pienennä arvoa painamalla nuolipainikkeita ▲ (ylös) tai ▼ (alas).
5 - Sulje valikko painamalla ◀ (vasen) -painiketta, tarvittaessa toistuvasti.

Kontrasti

Kontrasti-asetuksella voidaan säätää kuvan kontrastia.

Kontrastin säätäminen

- 1 - Paina ⚙️-painiketta, valitse **Kaikki asetukset** ja paina **OK**-painiketta.
- 2 - Valitse **Kuva** ja siirry valikkoon painamalla ► (oikea) -painiketta.
- 3 - Valitse **Kontrasti** ja paina ► (oikea) -painiketta.
- 4 - Suurennä tai pienennä arvoa painamalla nuolipainikkeita ▲ (ylös) tai ▼ (alas).
- 5 - Sulje valikko painamalla ◀ (vasen) -painiketta, tarvittaessa toistuvasti.

Terävyys

Terävyys-asetuksella voidaan säätää kuvan yksityiskohtien terävyyttä.

Terävyyden säätäminen

- 1 - Paina ⚙️-painiketta, valitse **Kaikki asetukset** ja paina **OK**-painiketta.
- 2 - Valitse **Kuva** ja siirry valikkoon painamalla ► (oikea) -painiketta.
- 3 - Valitse **Terävyys** ja paina ► (oikea) -painiketta.
- 4 - Suurennä tai pienennä arvoa painamalla nuolipainikkeita ▲ (ylös) tai ▼ (alas).
- 5 - Sulje valikko painamalla ◀ (vasen) -painiketta, tarvittaessa toistuvasti.

Kirkkaus

Kirkkaus-asetuksella voidaan säätää kuvasignaalin kirkkauden tasoa.

Terävyyden säätäminen

- 1 - Paina ⚙️-painiketta, valitse **Kaikki asetukset** ja paina **OK**-painiketta.
- 2 - Valitse **Kuva** ja siirry valikkoon painamalla ► (oikea) -painiketta.
- 3 - Valitse **Kirkkaus** ja paina ► (oikea) -painiketta.
- 4 - Suurennä tai pienennä arvoa painamalla nuolipainikkeita ▲ (ylös) tai ▼ (alas).
- 5 - Sulje valikko painamalla ◀ (vasen) -painiketta, tarvittaessa toistuvasti.

Kuvien lisäasetukset

Tietokone

Jos yhdistät tietokoneeseen, suosittelemme antamaan tietokoneyhteydelle oikean laitetyypin nimen **Lähde**-valikossa. Jos sitten vaihdat **Lähde**-valikossa asetukseksi **Tietokone**, televisio määritetään ihanteelliselle tietokoneasetukselle automaattisesti.

Ihanteellisen asetuksen määrittäminen televisioon

- 1 - Paina ⚙️-painiketta, valitse **Kaikki asetukset** ja paina **OK**-painiketta.
- 2 - Valitse **Kuva** ja siirry valikkoon painamalla ► (oikea) -painiketta.
- 3 - Valitse **Lisäasetukset** > **Tietokone**.
- 4 - Valitse **Päälle** tai **Pois**.
- 5 - Sulje valikko painamalla ◀ (vasen) -painiketta, tarvittaessa toistuvasti.

Väriasetukset

Värien parannus

Värien parannus -asetuksella voidaan lisätä värien vahvuutta ja kirkkaiden värien tarkkuutta.

Tason säätäminen

- 1 - Paina ⚙️-painiketta, valitse **Kaikki asetukset** ja paina **OK**-painiketta.
- 2 - Valitse **Kuva** ja siirry valikkoon painamalla ► (oikea) -painiketta.
- 3 - Valitse **Lisäasetukset** > **Väri** > **Värien parannus**.
- 4 - Valitse **Maksimi**, **Keskitaso**, **Minimi** tai **Pois**.
- 5 - Sulje valikko painamalla ◀ (vasen) -painiketta, tarvittaessa toistuvasti.

Väriämpötila

Väriämpötila-asetuksella voidaan määrittää kuvalle esiasetettu väriämpötila. **Omat asetukset** -vaihtoehdon avulla voit määrittää lämpötila-asetuksen itse, kun valitset **Mukautettu väriämpötila** -asetuksen. Väriämpötila ja Mukautettu väriämpötila on tarkoitettu ammattikäyttäjille.

Esimääritetyn asetuksen valitseminen

- 1 - Paina ⚙️-painiketta, valitse **Kaikki asetukset** ja paina **OK**-painiketta.
- 2 - Valitse **Kuva** ja siirry valikkoon painamalla ► (oikea) -painiketta.
- 3 - Valitse **Lisäasetukset** > **Väri** > **Väriämpötila**.
- 4 - Valitse **Normaali**, **Lämmin** tai **Kylmä**. Jos haluat määrittää väriämpötilan itse, valitse **Omat asetukset**.
- 5 - Sulje valikko painamalla ◀ (vasen) -painiketta, tarvittaessa toistuvasti.

Mukautettu värilämpötila

Mukautettu värilämpötila -asetuksen avulla voit määrittää värilämpötilan itse. Jos haluat määrittää mukautetun värilämpötilan, valitse ensin Värilämpötila-valikosta **Omat asetukset**. Mukautettu värilämpötila -asetus on tarkoitettu ammattikäyttäjille.

Mukautetun värilämpötilan määrittäminen

- 1 - Paina **⚙️**-painiketta, valitse **Kaikki asetukset** ja paina **OK**-painiketta.
- 2 - Valitse **Kuva** ja siirry valikkoon painamalla **➤** (oikea) -painiketta.
- 3 - Valitse **Lisäasetukset > Väri > Mukautettu värilämpötila**.
- 4 - Suurena tai pienennä arvoa painamalla nuolipainikkeita **▲** (ylös) tai **▼** (alas). WP tarkoittaa valkopistettä ja BL mustan tasoa. Voit valita myös jonkin valikossa olevista esimääritetyistä asetuksista.
- 5 - Sulje valikko painamalla **◀** (vasen) -painiketta, tarvittaessa toistuvasti.

Värisäädön asetukset

ISF-värisäätö

ISF-värisäätö-asetuksella ISF-asiantuntija voi kalibroida television värintoiston. Värisäätö on tarkoitettu vain ISF-ammattikäyttöön.

ISF®-kalibroinnin avulla saat käyttöösi parhaan mahdollisen TV-kuvan. ISF-kalibroinnin asiantuntija tulee kotiin määrittämään televisioon optimaaliset kuva-asetukset. Hän voi myös määrittää ISF-kalibroinnin Ambientlightille. Kysy ISF-kalibroinnista laitteen jälleenmyyjältä.

Kalibroinnin edut

- selkeämpi ja tarkempi kuva
- selvemmat yksityiskohdat kirkkaissa ja tummissa osissa
- syvämpi ja tummempi musta
- laadukkaammat ja puhtaammat värit
- pienempi energiankulutus.

ISF-kalibroinnin asiantuntija tallentaa ja lukitsee ISF-asetukset kahdeksi kuvatyyliksi.

Kun ISF-kalibrointi on valmis, valitse **⚙️ > Kuvatyyli > ISF-päivätala** tai **ISF-yötala**. Valitse **ISF-päivätala**, jos haluat katsella televisiota päivänvalossa, tai **ISF-yötala**, kun katselet televisiota hämärässä.

Värisävy

Värisävyn säätäminen

- 1 - Paina **⚙️**-painiketta, valitse **Kaikki asetukset** ja paina **OK**-painiketta.
- 2 - Valitse **Kuva** ja siirry valikkoon

painamalla **➤** (oikea) -painiketta.

3 - Valitse **Lisäasetukset > Väri > Värisäätö**.

4 - Valitse **Värisävy** ja paina **➤** (oikea) -painiketta.

5 - Suurena tai pienennä arvoa painamalla nuolipainikkeita **▲** (ylös) tai **▼** (alas).

6 - Sulje valikko painamalla **◀** (vasen) -painiketta, tarvittaessa toistuvasti.

Värikylläisyys

Värikylläisyyden säätäminen

1 - Paina **⚙️**-painiketta, valitse **Kaikki asetukset** ja paina **OK**-painiketta.

2 - Valitse **Kuva** ja siirry valikkoon painamalla **➤** (oikea) -painiketta.

3 - Valitse **Lisäasetukset > Väri > Värisäätö**.

4 - Valitse **Värikylläisyys** ja paina **➤** (oikea) -painiketta.

5 - Suurena tai pienennä arvoa painamalla nuolipainikkeita **▲** (ylös) tai **▼** (alas).

6 - Sulje valikko painamalla **◀** (vasen) -painiketta, tarvittaessa toistuvasti.

Nollaa kaikki

Nollaa kaikki -toiminnon avulla voit palauttaa kaikki asetukset oletusasetuksiksi.

Kaikkien arvojen nollaaminen **Värisäätö**-valikossa

1 - Paina **⚙️**-painiketta, valitse **Kaikki asetukset** ja paina **OK**-painiketta.

2 - Valitse **Kuva** ja siirry valikkoon painamalla **➤** (oikea) -painiketta.

3 - Valitse **Lisäasetukset > Väri > Värisäätö**.

4 - Valitse **Nollaa kaikki**.

5 - Sulje valikko painamalla **◀** (vasen) -painiketta, tarvittaessa toistuvasti.

Vain ISF RGB -tila

Vain RGB -tila on ISF-lisäasetus, jolla siirrytään RGB-värien käyttöön. Jotta voit säätää arvoja **Vain RGB -tila** -valikossa, määritä ensin **Kuvatyyli**-valikossa **ISF-Päivä** tai **ISF-Yö**.

Vain RGB -tilan säätäminen

1 - Paina **⚙️**-painiketta, valitse **Kaikki asetukset** ja paina **OK**-painiketta.

2 - Valitse **Kuva** ja siirry valikkoon painamalla **➤** (oikea) -painiketta.

3 - Valitse **Lisäasetukset > Väri > Vain RGB -tila**.

4 - Valitse **Punainen**, **Vihreä** tai **Sininen** tai poista RGB-tila käytöstä valitsemalla **Pois**.



5 - Sulje valikko painamalla **◀** (vasen) -painiketta, tarvittaessa toistuvasti.

Kontrastiasetukset

Kontrastitilat

Kontrastitila-asetuksella voidaan määrittää taso, jolla virrankulutusta voidaan pienentää himmentämällä ruutua. Valitse edullisin virrankulutus tai kuva, jonka kirkkaus on paras.



Tason säätäminen

- 1 - Paina -painiketta, valitse **Kaikki asetukset** ja paina **OK**-painiketta.
- 2 - Valitse **Kuva** ja siirry valikkoon painamalla  (oikea) -painiketta.
- 3 - Valitse **Lisäasetukset > Kontrasti > Kontrastitila**.
- 4 - Valitse **Standardi, Paras teho, Paras kuva** tai **Pois**.
- 5 - Sulje valikko painamalla  (vasen) -painiketta, tarvittaessa toistuvasti.

Dynaaminen kontrasti

Dynaaminen kontrasti -asetuksella voidaan määrittää taso, jolla TV alkaa automaattisesti parantaa yksityiskohtia kuvan tummilla, keskivaloisilla ja valoisilla alueilla.





Tason säätäminen

- 1 - Paina -painiketta, valitse **Kaikki asetukset** ja paina **OK**-painiketta.
- 2 - Valitse **Kuva** ja siirry valikkoon painamalla  (oikea) -painiketta.
- 3 - Valitse **Lisäasetukset > Kontrasti > Dynaaminen kontrasti**.
- 4 - Valitse **Maksimi, Keskitaso, Minimi** tai **Pois**.
- 5 - Sulje valikko painamalla  (vasen) -painiketta, tarvittaessa toistuvasti.

Videokontrasti

Videokontrasti-asetuksella voidaan pienentää videon kontrastialuetta.



Tason säätäminen

- 1 - Paina -painiketta, valitse **Kaikki asetukset** ja paina **OK**-painiketta.
- 2 - Valitse **Kuva** ja siirry valikkoon painamalla  (oikea) -painiketta.
- 3 - Valitse **Lisäasetukset > Kontrasti > Videokontrasti**.
- 4 - Suurena tai pienennä arvoa painamalla nuolipainikkeita  (ylös) tai  (alas).
- 5 - Sulje valikko painamalla  (vasen) -painiketta, tarvittaessa toistuvasti.

Valoanturi

Valoanturi säätää kuva-asetuksia automaattisesti huoneen valaistuksen mukaan. **Valoanturi** voidaan ottaa käyttöön tai poistaa käytöstä.





Käyttöönottoaminen ja käytöstä poistaminen

- 1 - Paina -painiketta, valitse **Kaikki asetukset** ja paina **OK**-painiketta.
- 2 - Valitse **Kuva** ja siirry valikkoon painamalla  (oikea) -painiketta.
- 3 - Valitse **Lisäasetukset > Kontrasti > Valoanturi**.
- 4 - Valitse **Päälle** tai **Pois**.
- 5 - Sulje valikko painamalla  (vasen) -painiketta, tarvittaessa toistuvasti.

Gamma

Gamma-asetuksella voidaan määrittää kuvan kirkkaudelle ja kontrastille epälineaarinen asetus. Gamma-asetus on tarkoitettu kokeneille käyttäjille.

Tason säätäminen



- 1 - Paina -painiketta, valitse **Kaikki asetukset** ja paina **OK**-painiketta.
- 2 - Valitse **Kuva** ja siirry valikkoon painamalla  (oikea) -painiketta.
- 3 - Valitse **Lisäasetukset > Kontrasti > Gamma**.
- 4 - Suurena tai pienennä arvoa painamalla nuolipainikkeita  (ylös) tai  (alas).
- 5 - Sulje valikko painamalla  (vasen) -painiketta, tarvittaessa toistuvasti.

Terävyysasetukset

Ultra Resolution

Ultra Resolution -asetuksella voidaan terävöittää viivoja ja ääri viivoja.

Käyttöönottoaminen ja käytöstä poistaminen

- 1 - Paina -painiketta, valitse **Kaikki asetukset** ja paina **OK**-painiketta.
- 2 - Valitse **Kuva** ja siirry valikkoon painamalla  (oikea) -painiketta.
- 3 - Valitse **Lisäasetukset > Terävyys > Ultra Resolution**.
- 4 - Valitse **Päälle** tai **Pois**.
- 5 - Sulje valikko painamalla  (vasen) -painiketta, tarvittaessa toistuvasti.

Kohinanvaimennus

Kohinanvaimennus-toiminnolla voidaan suodattaa ja vähentää kuvassa olevia häiriöitä.

Kohinanvaimennuksen säätäminen

- 1 - Paina -painiketta, valitse **Kaikki asetukset** ja paina **OK**-painiketta.
- 2 - Valitse **Kuva** ja siirry valikkoon painamalla **➤** (oikea) -painiketta.
- 3 - Valitse **Lisäasetukset > Terävyys > Kohinanvaimennus**.
- 4 - Valitse **Maksimi, Keskitaso, Minimi** tai **Pois**.
- 5 - Sulje valikko painamalla **◀** (vasen) -painiketta, tarvittaessa toistuvasti.

MPEG artifact -vähentyminen

MPEG artifact -vähentyminen -asetuksella voidaan pehmentää kuvan digitaalisia siirtymiä. MPEG-häiriöt ilmenevät tavallisimmin pieninä ruutuina tai epätasaisina reunoina kuvissa.

MPEG-häiriöiden vähentäminen

- 1 - Paina -painiketta, valitse **Kaikki asetukset** ja paina **OK**-painiketta.
- 2 - Valitse **Kuva** ja siirry valikkoon painamalla **➤** (oikea) -painiketta.
- 3 - Valitse **Lisäasetukset > Terävyys > MPEG artifact -vähentyminen**.
- 4 - Valitse **Maksimi, Keskitaso, Minimi** tai **Pois**.
- 5 - Sulje valikko painamalla **◀** (vasen) -painiketta, tarvittaessa toistuvasti.

Liikeasetukset

Perfect Natural Motion

Perfect Natural Motion -asetuksella voidaan vähentää elokuvissa esiintyvää liikkeen tärinää TV-ruudulla. Perfect Natural Motion tekee kaikista liikkeistä sulavia ja pehmeitä.

Liikkeen tärinän säätäminen

- 1 - Paina -painiketta, valitse **Kaikki asetukset** ja paina **OK**-painiketta.
- 2 - Valitse **Kuva** ja siirry valikkoon painamalla **➤** (oikea) -painiketta.
- 3 - Valitse **Lisäasetukset > Liike > Perfect Natural Motion**.
- 4 - Valitse **Maksimi, Keskitaso, Minimi** tai **Pois**.
- 5 - Sulje valikko painamalla **◀** (vasen) -painiketta, tarvittaessa toistuvasti.

Liike, Clear LCD

Clear LCD tekee liikkeistä erittäin teräviä ja mustan sävyistä syvempiä, luo korkean kontrastin ja välkkyvätömmän, tasaisen kuvan sekä suurentaa katselukulmaa.

Käyttöönottaminen ja käytöstä poistaminen

- 1 - Paina -painiketta, valitse **Kaikki asetukset** ja

paina **OK**-painiketta.

2 - Valitse **Kuva** ja siirry valikkoon painamalla **➤** (oikea) -painiketta.

3 - Valitse **Lisäasetukset > Liike > Clear LCD**.

4 - Valitse **Päälle** tai **Pois**.



5 - Sulje valikko painamalla **◀** (vasen) -painiketta, tarvittaessa toistuvasti.

Kuvamuoto

Peruskäyttö

Jos kuva ei täytä koko kuvaruutua eli ylä- ja alareunassa tai molemmilla sivuilla on mustat palkit, voit säätää kuvan koko kuvaruudun kokoiseksi.

Kuvaruudun täyttäminen perusasetuksella



- 1 - Valitse TV-kanavan katselun aikana  (jos kaukosäätimessä) tai .
- 2 - Valitse **Kuvamuoto > Koko näyttö, Sovita näyttöön** tai **Laajakuva**.
- 3 - Sulje valikko painamalla **◀** (vasen) -painiketta, tarvittaessa toistuvasti.
 - **Koko näyttö** – suurentaa kuvan automaattisesti kuvaruudun kokoiseksi. Kuvassa on mahdollisimman vähän häiriöitä, tekstitys jää näkyviin. Ei sovi tietokonekäyttöön. Mustat palkit voivat näkyä edelleen joissakin äärimmäisissä kuvasuhteissa.
 - **Sovita näyttöön** – zoomaa automaattisesti niin, että kuvaruutu täyttyy mahdollisimman täydellisesti ilman vääristymiä. Mustat palkit saattavat näkyä. Ei sovi tietokonekäyttöön.
 - **Laajakuva** – zoomaa automaattisesti laajakuvatilaan.

Edistynyt

Jos et saa kuvaa haluamaasi muotoon perusasetuksilla, voit käyttää lisäasetuksia. Niillä voit muotoilla kuvan manuaalisesti kuvaruudussa haluamaasi muotoon.

Voit zoomata, venyttää ja siirtää kuvaa, kunnes se näkyy haluamassasi muodossa, esim. ilman tekstitystä tai vieritettäviä tekstipalkkeja. Jos muotoilet kuvan tiettyä lähdeettä, kuten liitettyä pelikonsolia, varten, voit palata samaan asetukseen, kun käytät pelikonsolia seuraavan kerran. Televisio tallentaa viimeisimmän liitännälle määritetyn asetuksen.

Kuvasuhteen määrittäminen

- 1 - Valitse TV-kanavan katselun aikana  (jos kaukosäätimessä) tai .
- 2 - Valitse **Lisäasetukset** ja paina **OK**-painiketta.
- 3 - Säädä kuvaa vaihtoehdolla **Vaihto, Zoomaa, Venytys** tai **Alkuperäinen**.
- 4 - Jos haluat käyttää aiemmin tallentamaasi muotoa, voit myös valita **Viim. asetus**-asetuksen ja

painaa OK-painiketta.

5 - Valitsemalla Kumoa voit palata asetukseen, joka kuvassa oli käytössä avatessasi Kuvamuoto-kohdan.

• **Vaihto** – Siirrä kuvaa valitsemalla nuolia. Voit siirtää vain zoomattua kuvaa.

• **Zoomaa** – Zoomaa (lähennä) kuvaa valitsemalla nuolia.

• **Venytytys** – Venytä kuvaa pysty- tai vaakasuunnassa valitsemalla nuolia.

• **Kumoa** – Palaa aiempaan kuvamuotoon valitsemalla tämä.

• **Alkuperäinen** – Näyttää kuvan alkuperäisen muodon. Tämä on 1:1-kuvamuoto. Asiantuntijatila HD- ja PC-tuloa varten.

Äänen pika-asetus

Määritit alkuperäisen asennuksen yhteydessä joitakin kuva-asetuksia muutamassa helppossa vaiheessa. Voit toistaa vaiheet **Kuvan pika-asetus** -toiminnon avulla. Varmista ensin, että televisio voi käyttää jotakin TV-kanavaa tai näyttää ohjelmaa kytketystä laitteesta.

Kuva-asetukset nopeasti

1 - Paina **⚙️**-painiketta, valitse **Kaikki asetukset** ja paina **OK**-painiketta.

2 - Valitse **Kuva** ja siirry valikkoon painamalla **➤** (oikea) -painiketta.

3 - Valitse **Kuvan pika-asetus**.

4 - Valitse **Aloita**. Valitse asetukset siirtymispainikkeilla.

5 - Valitse lopuksi **Valmis**.

6 - Sulje valikko painamalla **◀** (vasen) -painiketta, tarvittaessa toistuvasti.

12.3

Ääni

Äänityyli

Tyylin valitseminen

Jotta äänen asetusten säätö olisi helppoa, voit valita esimääritetyn asetuksen äänityylin avulla.

1 - Kun katselet TV-kanavaa, voit avata kanavaluettelon painamalla **⚙️**-painiketta.

2 - Valitse **Ääni** ja siirry valikkoon painamalla **➤** (oikea) -painiketta.

3 - Valitse **Äänityyli** ja valitse sitten jokin luettelon vaihtoehtoista.

4 - Sulje valikko painamalla **◀** (vasen) -painiketta, tarvittaessa toistuvasti.

Valitse jokin seuraavista tyyleistä

• **Oma asetus** - ensimmäisellä käyttökerralla määrittämäsi ääniasetukset

• **Alkuperäinen** - neutraalein ääniasetus

• **Elokuva** - paras asetus elokuvien katseluun

• **Musiikki** - paras asetus musiikin kuunteluun

• **Peli** - paras asetus pelien pelaamiseen

• **Uutiset** - paras asetus puheelle

Tyylin palauttaminen

Valittuasi äänityylin voit säätää mitä tahansa ääniasetusta valitsemalla **Asetukset > Ääni**

Tekemäsi muutokset tallentuvat valitsemasi tyylin mukana. Ääniasetuksia kannattaa säätää vain **Oma asetus** -tyylille. Oma asetus -äänityyli voi tallentaa asetuksensa kullekin Lähteet-valikossa olevalle kytketylle laitteelle.

Tyylin palauttaminen alkuperäiseen asetukseen

1 - Kun katselet TV-kanavaa, voit avata kanavaluettelon painamalla **⚙️**-painiketta.

2 - Valitse **Ääni** ja siirry valikkoon painamalla **➤** (oikea) -painiketta.

3 - Valitse **Äänityyli** ja valitse sitten palautettava äänityyli.

4 - Valitse **Palauta tyyli**. Tyyli palautetaan.

5 - Sulje valikko painamalla **◀** (vasen) -painiketta, tarvittaessa toistuvasti.

Ääniasetukset

Basso

Basso-asetuksella voidaan säätää matalia ääniä.

Tason säätäminen

1 - Paina **⚙️**-painiketta, valitse **Kaikki asetukset** ja paina **OK**-painiketta.

2 - Valitse **Ääni** ja siirry valikkoon painamalla **➤** (oikea) -painiketta.

3 - Valitse **Basso** ja paina **➤** (oikea) -painiketta.

4 - Suurena tai pienennä arvoa painamalla nuolipainikkeita **▲** (ylös) tai **▼** (alas).

5 - Sulje valikko painamalla **◀** (vasen) -painiketta, tarvittaessa toistuvasti.

Diskantti

Diskantti-asetuksella voidaan säätää korkeita ääniä.

Tason säätäminen

1 - Paina **⚙️**-painiketta, valitse **Kaikki asetukset** ja paina **OK**-painiketta.

2 - Valitse **Ääni** ja siirry valikkoon painamalla **➤** (oikea) -painiketta.

3 - Valitse **Diskantti** ja paina **➤** (oikea) -painiketta.

4 - Suurena tai pienennä arvoa painamalla nuolipainikkeita **▲** (ylös) tai **▼** (alas).

5 - Sulje valikko painamalla ◀ (vasen) -painiketta, tarvittaessa toistuvasti.

Kuulokevoimakkuus

Kuulokevoimakkuus-asetuksella voidaan säätää televisioon liitettyjen kuulokkeiden äänenvoimakkuutta erikseen.

Äänenvoimakkuuden säätäminen

- 1 - Paina ⚙️-painiketta, valitse **Kaikki asetukset** ja paina **OK**-painiketta.
- 2 - Valitse **Ääni** ja siirry valikkoon painamalla ▶ (oikea) -painiketta.
- 3 - Valitse **Äänenvoimakkuus**.
- 4 - Suurennä tai pienennä arvoa painamalla nuolipainikkeita ▲ (ylös) tai ▼ (alas).
- 5 - Sulje valikko painamalla ◀ (vasen) -painiketta, tarvittaessa toistuvasti.

Subwooferin äänenvoimakkuus

Jos kytket televisioon langattoman Bluetooth-subwooferin, voit suurentaa tai pienentää sen äänenvoimakkuutta jonkin verran.

Äänenvoimakkuuden hienosäätö

- 1 - Paina ⚙️-painiketta, valitse **Kaikki asetukset** ja paina **OK**-painiketta.
- 2 - Valitse **Ääni** ja siirry valikkoon painamalla ▶ (oikea) -painiketta.
- 3 - Valitse **Subwooferin äänenvoimakkuus**.
- 4 - Säädä arvoa painamalla painiketta ▲ (ylös) tai ▼ (alas).
- 5 - Sulje valikko painamalla ◀ (vasen) -painiketta, tarvittaessa toistuvasti.

Surround-ääni

Surround-ääni-asetuksella voidaan määrittää TV-kaiuttimien äänitehoste.

Surround-äänitila

- 1 - Paina ⚙️-painiketta, valitse **Kaikki asetukset** ja paina **OK**-painiketta.
- 2 - Valitse **Ääni** ja siirry valikkoon painamalla ▶ (oikea) -painiketta.
- 3 - Valitse **Surround-ääni**.
- 4 - Valitse **Stereo** tai **Incredible surround**.
- 5 - Sulje valikko painamalla ◀ (vasen) -painiketta, tarvittaessa toistuvasti.

TV:n sijoittelu

Ensimmäisen asennuksen yhteydessä asetukseksi määritetään joko **TV-jalustalla** tai **Seinällä**. Jos tämän jälkeen muutat television sijoittelua, säädä asetusta sen mukaisesti parhaan äänentoiston takaamiseksi.

- 1 - Paina ⚙️-painiketta, valitse **Kaikki asetukset** ja paina **OK**-painiketta.
- 2 - Valitse **Ääni** ja siirry valikkoon painamalla ▶ (oikea) -painiketta.
- 3 - Valitse **TV:n sijoittelu**.
- 4 - Valitse **TV-jalustalla** tai **Seinällä**.
- 5 - Sulje valikko painamalla ◀ (vasen) -painiketta, tarvittaessa toistuvasti.

Äänen lisäasetukset

Autom. äänenvoimakkuus

Autom. äänenvoimakkuus -asetuksella voidaan säätää televisio tasoittamaan äkillisiä äänenvoimakkuuden eroja automaattisesti. Tällaisia eroja esiintyy tavallisesti esimerkiksi mainoskatkojen alussa ja kanavaa vaihdettaessa.

Käyttöönottaminen ja käytöstä poistaminen

- 1 - Paina ⚙️-painiketta, valitse **Kaikki asetukset** ja paina **OK**-painiketta.
- 2 - Valitse **Ääni** ja siirry valikkoon painamalla ▶ (oikea) -painiketta.
- 3 - Valitse **Lisäasetukset** ja siirry valikkoon painamalla ▶ (oikea) -painiketta.
- 4 - Valitse **Autom. äänenvoimakkuus** ja siirry valikkoon painamalla ▶ (oikea) -painiketta.
- 5 - Valitse **Päälle** tai **Pois**.
- 6 - Sulje valikko painamalla ◀ (vasen) -painiketta, tarvittaessa toistuvasti.

Kirkas ääni

Kirkas ääni -asetuksella voidaan parantaa puheen äänenlaatua. Sopii hyvin etenkin uutislähetysten katseluun. Asetus voidaan ottaa käyttöön tai poistaa käytöstä.



Käyttöönottaminen ja käytöstä poistaminen

- 1 - Paina ⚙️-painiketta, valitse **Kaikki asetukset** ja paina **OK**-painiketta.
- 2 - Valitse **Ääni** ja siirry valikkoon painamalla ▶ (oikea) -painiketta.
- 3 - Valitse **Lisäasetukset** > **Kirkas ääni**.
- 4 - Valitse **Päälle** tai **Pois**.
- 5 - Sulje valikko painamalla ◀ (vasen) -painiketta, tarvittaessa toistuvasti.

Äänilähtömuoto

Jos kotiteatterijärjestelmässä ei ole valmiuksia vastaanottaa monikanavaista ääntä, kuten Dolby Digital tai DTS®, valitse äänilähtömuodoksi Monikanava. Kotiteatterijärjestelmät, joissa on valmius vastaanottaa monikanavaista ääntä, pystyvät vastaanottamaan pakattua monikanavaista äänisignaalia televisiokanavalta tai liitetystä soittimesta. Jos kotiteatterijärjestelmässä ei ole valmiuksia vastaanottaa monikanavaista ääntä, valitse Stereo.



Äänilähtömuodon asettaminen

- 1 - Paina -painiketta, valitse **Kaikki asetukset** ja paina **OK**-painiketta.
- 2 - Valitse **Ääni** ja siirry valikkoon painamalla  (oikea) -painiketta.
- 3 - Valitse **Lisäasetukset > Äänilähtömuoto**.
- 4 - Valitse **Monikanava** tai **Stereo**.
- 5 - Sulje valikko painamalla  (vasen) -painiketta, tarvittaessa toistuvasti.

Äänilähdön tasoitus

Tasoita television ja kotiteatterijärjestelmän äänenvoimakkuutta (kuuluvuutta) Äänilähdön tasoitus -asetuksen avulla, kun vaihdat laitteesta toiseen. Äänenvoimakkuuden erot voivat johtua äänenkäsittelyn eroista.

Äänenvoimakkuuden erojen tasaaminen



- 1 - Paina -painiketta, valitse **Kaikki asetukset** ja paina **OK**-painiketta.
- 2 - Valitse **Ääni** ja siirry valikkoon painamalla  (oikea) -painiketta.
- 3 - Valitse **Lisäasetukset > Äänilähdön tasoitus**.
- 4 - Jos äänenvoimakkuuden ero on suuri, valitse **Enemmän**. Jos äänenvoimakkuuden ero on pieni, valitse **Vähemmän**.
- 5 - Sulje valikko painamalla  (vasen) -painiketta, tarvittaessa toistuvasti.

Äänilähdön tasoitus vaikuttaa sekä optisen äänilähdön signaaleihin että HDMI ARC -äänisignaaleihin.

Äänilähdön viive

Jos haluat määrittää äänen synkronointiviiveen kotiteatterijärjestelmääsi äänen ja kuvan synkronointia varten, television **Äänilähdön viive** -asetuksen on oltava pois käytöstä.

Äänilähdön viiveen poistaminen käytöstä



- 1 - Paina -painiketta, valitse **Kaikki asetukset** ja paina **OK**-painiketta.
- 2 - Valitse **Ääni** ja siirry valikkoon painamalla  (oikea) -painiketta.

- 3 - Valitse **Lisäasetukset > Äänilähdön viive**.
- 4 - Valitse **Pois**.
- 5 - Sulje valikko painamalla  (vasen) -painiketta, tarvittaessa toistuvasti.

Äänilähdön poikkeama

Jos viiveen määrittäminen kotiteatterijärjestelmässä ei onnistu, voit määrittää viiveen televisiossa käyttämällä **Äänilähdön poikkeama** -asetusta.

TV-äänien synkronointi

- 1 - Paina -painiketta, valitse **Kaikki asetukset** ja paina **OK**-painiketta.
- 2 - Valitse **Ääni** ja siirry valikkoon painamalla  (oikea) -painiketta.
- 3 - Valitse **Lisäasetukset > Äänilähdön poikkeama**.
- 4 - Aseta äänilähdön poikkeama liukusäätimellä.
- 5 - Sulje valikko painamalla  (vasen) -painiketta, tarvittaessa toistuvasti.





Kaiuttimet

Kaiuttimien valinta

Tässä valikossa voit ottaa TV-kaiuttimet käyttöön tai poistaa ne käytöstä. Jos liität kotiteatterijärjestelmän tai langattoman Bluetooth-kaiuttimen, voit valita, kummasta laitteesta toistat television ääntä. Kaikki käytävissä olevat kaiutinjärjestelmät näkyvät luettelossa.

Jos liität äänilaitteen (kuten kotiteatterijärjestelmän) HDMI CEC -liitännällä, käytävissä on EasyLink Autostart. Televisio kytkee äänentoistolaitteen päälle, lähettää TV-äänien laitteeseen ja sammuttaa television kaiuttimet.

TV-kaiuttimien määrittäminen

- 1 - Paina -painiketta, valitse **Kaikki asetukset** ja paina **OK**-painiketta.
- 2 - Valitse **Ääni** ja siirry valikkoon painamalla  (oikea) -painiketta.
- 3 - Valitse **Lisäasetukset** ja siirry valikkoon painamalla  (oikea) -painiketta.
- 4 - Valitse **Kaiuttimet** ja siirry valikkoon painamalla  (oikea) -painiketta.
- 5 - Valitse **Päällä**, **Pois** tai **EasyLink-Autostart**.
- 6 - Sulje valikko painamalla  (vasen) -painiketta, tarvittaessa toistuvasti.

Ambilight-asetukset

Ambilight, päälle tai pois





Saat lisätietoja valitsemalla **Ohje**-osassa **Avainsanat** ja etsimällä aiheen **Ambilight-tyyli**.

Ambilight-asetukset

Ambilight-kirkkaus

Ambilight-toiminnon **Kirkkaus**-asetuksella voidaan säätää Ambilight-valaistuksen kirkkauden tasoa.





Tason säätäminen

- 1 - Paina -painiketta, valitse **Kaikki asetukset** ja paina **OK**-painiketta.
- 2 - Valitse **Ambilight** ja siirry valikkoon painamalla  (oikea) -painiketta.
- 3 - Valitse **Kirkkaus**.
- 4 - Suurennä tai pienennä arvoa painamalla nuolipainikkeita  (ylös) tai  (alas).
- 5 - Sulje valikko painamalla  (vasen) -painiketta, tarvittaessa toistuvasti.

Ambilight-värikylläisyys

Ambilight-toiminnon **Värikylläisyys**-asetuksella voidaan säätää Ambilight-valaistuksen värikylläisyystasoa.

Tason säätäminen

- 1 - Paina -painiketta, valitse **Kaikki asetukset** ja paina **OK**-painiketta.
- 2 - Valitse **Ambilight** ja siirry valikkoon painamalla  (oikea) -painiketta.
- 3 - Valitse **Värikylläisyys**.
- 4 - Suurennä tai pienennä arvoa painamalla nuolipainikkeita  (ylös) tai  (alas).
- 5 - Sulje valikko painamalla  (vasen) -painiketta, tarvittaessa toistuvasti.

Ambilight-lisäasetukset

Seinän väri

Seinän väri -asetuksella voidaan neutraloida värillisen seinän vaikutus Ambilight-väreihin. Kun asetukseen valitaan television takana olevan seinän väri, televisio mukauttaa Ambilight-värit näkymään oikealla tavalla.

Seinän värin valitseminen: . .

- 1 - Paina -painiketta, valitse **Kaikki asetukset** ja paina **OK**-painiketta.
- 2 - Valitse **Ambilight** ja siirry valikkoon

painamalla  (oikea) -painiketta.

3 - Valitse **Lisäasetukset** > **Seinän väri**.



4 - Valitse väripaletista väri, joka vastaa TV:n takana olevan seinän väriä.

5 - Sulje valikko painamalla  (vasen) -painiketta, tarvittaessa toistuvasti.

TV:n sammutus

TV:n sammutus -asetuksella voidaan määrittää, sammuuko Ambilight heti vai himmeneekö se hitaasti, kun TV sammutetaan. Himmennystoiminto antaa käyttäjälle aikaa sytyttää huoneen valot.

Ambilight-tehosteen sammumistavan valitseminen

- 1 - Paina -painiketta, valitse **Kaikki asetukset** ja paina **OK**-painiketta.
- 2 - Valitse **Ambilight** ja siirry valikkoon painamalla  (oikea) -painiketta.
- 3 - Valitse **Lisäasetukset** > **TV:n sammutus**.
- 4 - Valitse **Häivytä pois** tai **Välitön sammutus**.
- 5 - Sulje valikko painamalla  (vasen) -painiketta, tarvittaessa toistuvasti.



ISF-viritys

Kun ISF-asiantuntija kalibroi television, siihen voidaan samalla kalibroida staattinen Ambilight-väri. Voit valita minkä tahansa kalibroitavan värin. Kun ISF-kalibrointi on tehty, voit valita staattisen ISF-värin.



Staattisen ISF-värin valitseminen

Paina  (Ambilight) ja valitse **ISF** ja paina **OK** -painiketta.

ISF-virityksen säätäminen

- 1 - Paina -painiketta, valitse **Kaikki asetukset** ja paina **OK**-painiketta.
- 2 - Valitse **Ambilight** ja siirry valikkoon painamalla  (oikea) -painiketta.
- 3 - Valitse **Lisäasetukset** > **ISF-viritys**.
- 4 - Sulje valikko painamalla  (vasen) -painiketta, tarvittaessa toistuvasti.

ISF-virityksen nollaaminen

- 1 - Paina -painiketta, valitse **Kaikki asetukset** ja paina **OK**-painiketta.
- 2 - Valitse **Ambilight** ja siirry valikkoon painamalla  (oikea) -painiketta.
- 3 - Valitse **Lisäasetukset** > **Nollaa ISF-asetukset**.
- 4 - Sulje valikko painamalla  (vasen) -painiketta, tarvittaessa toistuvasti.

Ambilight+hue

Määritä

Vaihe 1 – Verkko

Tässä ensimmäisessä vaiheessa valmistellaan televisio etsimään **Philips hue Bridge**. Television ja Philips hue Bridge -sillan on oltava samassa verkossa.

Asennus

- 1 - Liitä Philipsin hue-silta pistorasiaan.
- 2 - Liitä Philipsin hue-silta samaan reitittimeen, jota käytät televisiolle – liitä laitteet Ethernet-kaapelilla.
- 3 - Sytytä hue-lamput.

Määrittämisen aloittaminen

- 1 - Paina **⚙️**-painiketta, valitse **Kaikki asetukset** ja paina **OK**-painiketta.
- 2 - Valitse **Ambilight > Ambilight+hue**.
- 3 - Valitse **Määritä**.
- 4 - Valitse **Aloita** ja paina **OK**-painiketta. Televisio etsii Philipsin hue-siltaa. Jos televisiota ei ole vielä yhdistetty verkkoon, televisio aloittaa ensin verkon määrittämisen. Jos Philipsin hue-silta näkyy luettelossa siirry vaiheeseen 2 – hue-silta.

Saat lisätietoja television yhdistämisestä kotiverkkoon painamalla **{57619} Avainsanat** -painiketta ja etsimällä aiheen **Verkko, langaton**.

Vaihe 2 – hue-silta

Seuraavassa vaiheessa televisio yhdistetään **Philips hue Bridge** -siltaan.

Televisio voidaan yhdistää enintään yhteen hue Bridge -siltaan.

Hue Bridge -sillan yhdistäminen

- 1 - Kun televisio on yhdistetty kotiverkkoon, se näyttää käytettävissä olevat hue Bridge -sillat. Jos televisio ei löytänyt hue-siltaa, valitse **Hae uudelleen** ja paina **OK**-painiketta. Jos televisio on löytänyt ainoan käytössäsi olevan hue-sillan, valitse sen nimi ja paina **OK**-painiketta. Jos käytettävissä on useita hue-silloja, valitse haluamasi hue-silta ja paina **OK**-painiketta.
- 2 - Valitse **Aloita** ja paina **OK**-painiketta.
- 3 - Siirry seuraavaksi **Philips hue Bridge** -siltaan ja paina sen keskellä olevaa linkkipainiketta. Tämä yhdistää sillan televisioon. Tee tämä 30 sekunnin kuluessa. Televisio vahvistaa, onko hue Bridge yhdistetty televisioon.
- 4 - Valitse **OK** ja paina **OK**-painiketta.

Kun Philips hue Bridge on yhdistetty televisioon, siirry hue-lamput-sivulle.

Vaihe 3 – hue-lamput

Seuraavassa vaiheessa valitaan **Philips hue** -lamput, jotka seuraavat Ambilight-valaistusta. Voit valita enintään yhdeksän Philips hue -lamppua Ambilight+hue-toimintoa varten.

Ambilight+hue-polttimoiden valitseminen

- 1 - Merkitse luettelossa polttimot Ambilight-toimintoa varten. Valitse polttimon nimi ja paina **OK**-painiketta. Kun valitset polttimon, se vilkkuu kerran.
- 2 - Kun olet valmis, valitse **OK** ja paina **OK** -painiketta.

Vaihe 4 – Polttimon valinta

Seuraavassa vaiheessa määritetään jokainen **Philips hue** -polttimo.

Hue-polttimoiden valitseminen

- 1 - Valitse määritettävä polttimo ja paina **OK** -painiketta. Valitsemasi polttimo vilkkuu.
- 2 - Valitse **Aloita** ja paina **OK**-painiketta.
- 3 - Määritä ensin, mihin polttimo on sijoitettu suhteessa televisioon. **Kulma**-asetus opastaa laitetta lähettämään oikean Ambilight-värin polttimoon sen sijainnin mukaan. Säädä asentoa liikuttamalla liukusäädintä.
- 4 - Määritä seuraavaksi polttimon ja television välinen **Etäisyys**-asetus. Mitä kauempana polttimo on televisiosta, sen heikompi Ambilight-väri on. Säädä etäisyyttä liikuttamalla liukusäädintä.
- 5 - Määritä lopuksi polttimon **Kirkkaus** -asetus. Säädä lopuksi kirkkautta liikuttamalla liukusäädintä.
- 6 - Lopeta polttimon määrittäminen valitsemalla **OK** ja painamalla **OK**-painiketta.
- 7 - Voit määrittää kunkin polttimon asetukset **Määritä Ambilight+hue** -valikossa.
- 8 - Kun kaikki Ambilight+hue-polttimot on määritetty, valitse **Valmis** ja paina **OK**-painiketta.

Ambilight+hue on käyttövalmis.

Poista käytöstä





Ambilight+hue-toiminnon poistaminen käytöstä...

- 1 - Paina **⚙️**-painiketta, valitse **Kaikki asetukset** ja paina **OK**-painiketta.
- 2 - Valitse **Ambilight** ja siirry valikkoon painamalla **➤** (oikea) -painiketta.
- 3 - Valitse **Ambilight+hue**.
- 4 - Valitse **Pois** tai **Päällä**.
- 5 - Sulje valikko painamalla **◀** (vasen) -painiketta, tarvittaessa toistuvasti.

Tehoste

Uppoutuminen-asetuksella voit säätää, kuinka tarkasti hue-polttimot seuraavat Ambilightia.



Ambilight+hue-uppoutumisen voimakkuuden säätäminen...

- 1 - Paina -painiketta, valitse **Kaikki asetukset** ja paina **OK**-painiketta.
- 2 - Valitse **Ambilight** ja siirry valikkoon painamalla  (oikea) -painiketta.
- 3 - Valitse **Ambilight+hue > Uppoutuminen**.
- 4 - Suurennä tai pienennä arvoa painamalla nuolipainikkeita  (ylös) tai  (alas).
- 5 - Sulje valikko painamalla  (vasen) -painiketta, tarvittaessa toistuvasti.

Lounge light+hue

Jos olet asentanut Ambilight+hue-toiminnon, voit määrittää Hue-polttimot seuraamaan Lounge light -väriasetusta Ambilightista. Philipsin Hue-polttimot laajentavat Lounge light -vaikutelman koko huoneeseen. Hue-polttimot lamput kytketään päälle ja asetetaan automaattisesti seuraamaan Lounge light -tilaa, kun määrität Ambilight+hue-asetukset. Jos et halua, että Hue-lamput seuraavat Lounge light -asetusta, voit poistaa ne käytöstä.



Hue-polttimoiden sammuttaminen

- 1 - Paina -painiketta, valitse **Kaikki asetukset** ja paina **OK**-painiketta.
- 2 - Valitse **Ambilight** ja siirry valikkoon painamalla  (oikea) -painiketta.
- 3 - Valitse **Ambilight+hue > Lounge Light+hue**.
- 4 - Valitse **Pois**.
- 5 - Sulje valikko painamalla  (vasen) -painiketta, tarvittaessa toistuvasti.

Näytä määrytykset



Näytä määrytykset -toiminnolla voit näyttää käytössä olevat Ambilight+hue-, verkko-, silta- ja polttimoasetukset.

Ambilight+hue-määrytysten näyttäminen...

- 1 - Paina -painiketta, valitse **Kaikki asetukset** ja paina **OK**-painiketta.
- 2 - Valitse **Ambilight** ja siirry valikkoon painamalla  (oikea) -painiketta.
- 3 - Valitse **Ambilight+hue > Näytä määrytykset**.
- 4 - Sulje valikko painamalla  (vasen) -painiketta, tarvittaessa toistuvasti.

Nollaa määrytykset

Ambilight+hue-määrytysten nollaaminen...

- 1 - Paina -painiketta, valitse **Kaikki asetukset** ja paina **OK**-painiketta.
- 2 - Valitse **Ambilight** ja siirry valikkoon painamalla  (oikea) -painiketta.
- 3 - Valitse **Ambilight+hue > Nollaa määrytykset**. Määrytys on nollattu.
- 4 - Sulje valikko painamalla  (vasen) -painiketta, tarvittaessa toistuvasti.

12.5

Eco-asetukset



Energiaa säästävä

Eco-asetuksista  löydät kaikki ympäristöystävälliset asetukset.

Energiaa säästävä

Jos valitset Energiaa säästävä -asetuksen, televisio siirtyy automaattisesti Kuvatyyli - Standardi -asetukseen, joka on energiatehokkain kuva-asetus.



Television asettaminen energiansäästötilaan

- 1 - Paina -painiketta, valitse **Kaikki asetukset** ja paina **OK**-painiketta.
- 2 - Valitse **Eco-asetukset** ja siirry valikkoon painamalla  (oikea) -painiketta.
- 3 - Valitse **Energiaa säästävä**. Kuvatyyliksi määritetään automaattisesti **Standardi**.
- 4 - Sulje valikko painamalla  (vasen) -painiketta, tarvittaessa toistuvasti.

Näyttö pois

Jos kuuntelet pelkkää musiikkia, voit sammuttaa televisioruudun ja säästää energiaa.

Televisioruudun sammuttaminen

- 1 - Paina -painiketta, valitse **Kaikki asetukset** ja paina **OK**-painiketta.
- 2 - Valitse **Eco-asetukset** ja siirry valikkoon painamalla  (oikea) -painiketta.
- 3 - Valitse **Näyttö pois**. Ruutu sammuu.
- 4 - Sulje valikko painamalla  (vasen) -painiketta, tarvittaessa toistuvasti.

Voit kytkeä kuvaruutuun virran uudelleen painamalla mitä tahansa kaukosäätimen painiketta.

Valoanturi

Sisäinen ympäristön valon tunnistin säästää energiaa himmentämällä TV-ruutua, kun ympäristön valo vähenee. Television kiinteä valoanturi säätää automaattisesti kuvaa ja Ambientia huoneen valaistuksen mukaan.

Valoanturin käyttöönottoaminen

- 1 - Paina **⚙️**-painiketta, valitse **Kaikki asetukset** ja paina **OK**-painiketta.
- 2 - Valitse **Eco-asetukset** ja siirry valikkoon painamalla **➤** (oikea) -painiketta.
- 3 - Valitse **Valoanturi**. Kun **valoanturi** on käytössä, sen edessä näkyy **🌙**-kuvake.
- 4 - Sulje valikko painamalla **◀** (vasen) -painiketta, tarvittaessa toistuvasti.

Sammutuksen ajastin

Jos TV vastaanottaa TV-signaalia, mutta et paina mitään kaukosäätimen painiketta neljään tuntiin, TV sammuu automaattisesti energian säästämiseksi. TV sammuu automaattisesti myös, jos se ei vastaanota TV-signaalia 10 minuuttiin.

Jos käytät televisiota tietokoneen näyttönä tai katselet televisiota digitaalivastaanottimella (digisovittimella) käyttämättä television kaukosäädintä, poista automaattinen virrankatkaisu käytöstä.

Sammutuksen ajastimen poistaminen käytöstä

- 1 - Paina **⚙️**-painiketta, valitse **Kaikki asetukset** ja paina **OK**-painiketta.
- 2 - Valitse **Eco-asetukset** ja siirry valikkoon painamalla **➤** (oikea) -painiketta.
- 3 - Valitse **Sammutuksen ajastin**.
- 4 - Suurena tai pienennä arvoa painamalla nuolipainikkeita **▲** (ylös) tai **▼** (alas). Arvo **0** poistaa automaattisen sammutuksen käytöstä.
- 5 - Sulje valikko painamalla **◀** (vasen) -painiketta, tarvittaessa toistuvasti.

12.6

Yleisasetukset

USB-kiintolevy

USB-kiintolevyn asentaminen ja alustaminen...

- 1 - Paina **⚙️**-painiketta, valitse **Kaikki asetukset** ja paina **OK**-painiketta.
- 2 - Valitse **Yleisasetukset** ja siirry valikkoon painamalla **➤** (oikea) -painiketta.
- 3 - Valitse **USB-kiintolevy**.
- 4 - Valitse **Aloita** ja noudata sitten ruudussa

annettuja ohjeita.

5 - Sulje valikko painamalla **◀** (vasen) -painiketta, tarvittaessa toistuvasti.

Saat lisätietoja USB-kiintolevyn asentamisesta valitsemalla **Ohje**-osassa **Avainsanat** ja etsimällä aiheen **USB-kiintolevy**, **asennus** tai **Asennus**, **USB-kiintolevy**.

USB-näppäimistön asetukset

Asenna USB-näppäimistö käynnistämällä televisio ja liittämällä USB-näppäimistö johonkin television USB-liitännöistä. Voit valita näppäimistöasettelun ja kokeilla sitä, kun televisio havaitsee näppäimistön ensimmäisen kerran. Jos valitset ensin kyrillisen tai kreikkalaisen näppäimistöasettelun, voit valita toissijaiseksi latinalaisen näppäimistöasettelun.

Valitun näppäimistöasettelun vaihtaminen

- 1 - Paina **⚙️**-painiketta, valitse **Kaikki asetukset** ja paina **OK**-painiketta.
- 2 - Valitse **Yleisasetukset** ja siirry valikkoon painamalla **➤** (oikea) -painiketta.
- 3 - Aloita näppäimistön asetusten määrittäminen valitsemalla **USB-näppäimistön asetukset**.

Philips-logon kirkkaus

Voit poistaa television etuosassa näkyvän Philipsin logon käytöstä tai säätää sen kirkkautta.

Säätäminen tai poistaminen käytöstä

- 1 - Paina **⚙️**-painiketta, valitse **Kaikki asetukset** ja paina **OK**-painiketta.
- 2 - Valitse **Yleisasetukset** ja siirry valikkoon painamalla **➤** (oikea) -painiketta.
- 3 - Valitse **Philips-logon kirkkaus** ja siirry valikkoon painamalla **➤** (oikea) -painiketta.
- 4 - Määritä logon kirkkaus valitsemalla **Minimi**, **Keskitaso**, **Maksimi** tai **Pois**.
- 5 - Sulje valikko painamalla **◀** (vasen) -painiketta, tarvittaessa toistuvasti.



Koti tai kauppa

Jos TV on myymälässä, voit määrittää television näyttämään mainoksia. Kuvatyyli on automaattisesti Eloisa. Sammutuksen ajastin on poissa käytöstä.

TV:n asettaminen Kauppa-sijaintiin

- 1 - Paina -painiketta, valitse **Kaikki asetukset** ja paina **OK**-painiketta.
- 2 - Valitse **Yleisasetukset** ja siirry valikkoon painamalla **➤** (oikea) -painiketta.
- 3 - Valitse **Paikka > Myymälä**.
- 4 - Sulje valikko painamalla **◀** (vasen) -painiketta, tarvittaessa toistuvasti.

Jos käytät televisiota kotona, määritä sen sijanniksi Koti.

Myymäläasetukset

Jos TV:n asetuksena on Shop, voit valita demon myymäläkäyttöä varten.

- 1 - Paina -painiketta, valitse **Kaikki asetukset** ja paina **OK**-painiketta.
- 2 - Valitse **Yleisasetukset** ja siirry valikkoon painamalla **➤** (oikea) -painiketta.
- 3 - Valitse **Myymäläasetukset** ja siirry valikkoon painamalla **➤** (oikea) -painiketta.
- 4 - Määritä haluamasi asetukset.
- 5 - Sulje valikko painamalla **◀** (vasen) -painiketta, tarvittaessa toistuvasti.

EasyLink

EasyLink

EasyLink-toiminnon poistaminen käytöstä

- 1 - Paina -painiketta, valitse **Kaikki asetukset** ja paina **OK**-painiketta.
- 2 - Valitse **Yleisasetukset** ja siirry valikkoon painamalla **➤** (oikea) -painiketta.
- 3 - Valitse **EasyLink**, paina **➤** (oikea) -painiketta ja valitse taas **EasyLink**.
- 4 - Valitse **Pois**.
- 5 - Sulje valikko painamalla **◀** (vasen) -painiketta, tarvittaessa toistuvasti.

EasyLink-kaukosäädin

EasyLink-kaukosäätimen sammuttaminen

- 1 - Paina -painiketta, valitse **Kaikki asetukset** ja paina **OK**-painiketta.
- 2 - Valitse **Yleisasetukset** ja siirry valikkoon painamalla **➤** (oikea) -painiketta.
- 3 - Valitse **EasyLink > Easylink-kaukosäädin**.

4 - Valitse **Pois**.

5 - Sulje valikko painamalla **◀** (vasen) -painiketta, tarvittaessa toistuvasti.

HDMI Ultra HD

Tämä TV voi näyttää Ultra HD -signaalia. Jotkin HDMI-liitännän kautta yhdistetyt laitteet eivät tunnista Ultra HD -televisiota, ja niiden kuva ja ääni voi olla virheellinen tai vääristynyt. Voit välttää ongelmat näiden laitteiden kanssa määrittämällä signaalin laadun laitteen tukemalle tasolle. Jos laite ei tue Ultra HD -signaaleja, voit poistaa Ultra HD:n käytöstä HDMI-liitännästä.

Asetus **UHD 4:4:4/4:2:2** tukee signaaleja UHD YCbCr 4:4:4 / 4:2:2. Asetus **UHD 4:2:0** tukee signaaleja UHD YCbCr 4:2:0.

Signaalin laadun määrittäminen

- 1 - Paina -painiketta, valitse **Kaikki asetukset** ja paina **OK**-painiketta.
- 2 - Valitse **Yleisasetukset** ja siirry valikkoon painamalla **➤** (oikea) -painiketta.
- 3 - Valitse **HDMI Ultra HD**.
- 4 - Valitse **UHD 4:4:4/4:2:2**, **UHD 4:2:0** tai **UHD pois**.
- 5 - Sulje valikko painamalla **◀** (vasen) -painiketta, tarvittaessa toistuvasti.

Jos **HDMI 1-** tai **HDMI 2** -liitännään liitetyn laitteen kuva ja ääni ovat vääristyneitä, liitä laite television **HDMI 3-** tai **HDMI 4** -liitännään.

Saat lisätietoja valitsemalla **Ohje**-osassa **Avainsanat** ja etsimällä aiheen **Ongelmat**, **HDMI** tai **Ongelmat**, **HDMI-liitäntä**.

Lisäasetukset

TV-opas

TV-opas vastaanottaa tiedot televisioyhtiöiltä tai internetistä. TV-oppaan tiedot eivät välttämättä ole käytettävissä kaikilla alueilla ja kanavilla. Televisioon voidaan tallentaa TV-oppaan tietoja televisioon asennetuilta kanavilta. Televisioon ei voi tallentaa TV-oppaan tietoja kanavilta, joita katsotaan digitaalivastaanottimen tai dekooderin välityksellä.

TV-tietojen oletusasetuksena on **Televisioyhtiöltä**.

Jos TV-oppaan tiedot tulevat internetistä, analogiset kanavat voivat näkyä oppaassa digitaalisten kanavien vierellä. TV-opasvalikossa näkyy myös katselemasi kanava pienessä ruudussa.

Internetistä

Jos televisio on yhdistetty internetiin, voit määrittää television vastaanottamaan TV-opastiedot

internetistä.

TV-oppaan tietojen määrittäminen

- 1 - Paina **⚙️**-painiketta, valitse **Kaikki asetukset** ja paina **OK**-painiketta.
- 2 - Valitse **Yleisasetukset** ja siirry valikkoon painamalla **➤** (oikea) -painiketta.
- 3 - Valitse **Lisäasetukset > TV-opas > Internetistä**.
- 4 - Sulje valikko painamalla **◀** (vasen) -painiketta, tarvittaessa toistuvasti.

Kanavalogot

Joissain maissa kanavien logot näkyvät TV-ruudussa. Jos haluat piilottaa logot, voit poistaa ne käytöstä.

Logojen poistaminen käytöstä

- 1 - Paina **⚙️**-painiketta, valitse **Kaikki asetukset** ja paina **OK**-painiketta.
- 2 - Valitse **Yleisasetukset** ja siirry valikkoon painamalla **➤** (oikea) -painiketta.
- 3 - Valitse **Lisäasetukset > Kanavalogot** ja siirry valikkoon painamalla **➤** (oikea) -painiketta.
- 4 - Valitse **Pois**.
- 5 - Sulje valikko painamalla **◀** (vasen) -painiketta, tarvittaessa toistuvasti.

HbbTV

Jos TV-kanava tarjoaa HbbTV-sivuja, voit avata ne, jos olet ottanut käyttöön HbbTV-toiminnon TV:n asetuksissa.

- 1 - Paina **⚙️**-painiketta, valitse **Kaikki asetukset** ja paina **OK**-painiketta.
- 2 - Valitse **Yleisasetukset** ja siirry valikkoon painamalla **➤** (oikea) -painiketta.
- 3 - Valitse **Lisäasetukset > HbbTV**.
- 4 - Valitse **Päälle** tai **Pois**.
- 5 - Sulje valikko painamalla **◀** (vasen) -painiketta, tarvittaessa toistuvasti.

Voit tarvittaessa poistaa HbbTV-sivut käytöstä tietyllä TV-kanavalla.

- 1 - Viritä kanava, jonka HbbTV-sivujen käytön haluat estää.
- 2 - Paina **+ OPTIONS**-painiketta, valitse **Esiasetukset > Tämän kanavan HbbTV**.
- 3 - Valitse **Pois**.

Tehdasasetukset

Voit palauttaa television alkuperäiset asetukset (tehdasasetukset).

Alkuperäisten asetusten palauttaminen

- 1 - Paina **⚙️**-painiketta, valitse **Kaikki asetukset** ja paina **OK**-painiketta.
- 2 - Valitse **Yleisasetukset** ja siirry valikkoon painamalla **➤** (oikea) -painiketta.
- 3 - Valitse **Tehdasasetukset**.
- 4 - Valitse **OK**.
- 5 - Sulje valikko painamalla **◀** (vasen) -painiketta, tarvittaessa toistuvasti.

Television asentaminen uudelleen

Voit asentaa television kokonaan uudelleen. Televisio on asennettu kokonaan uudelleen.

Television asentaminen uudelleen

- 1 - Paina **⚙️**-painiketta, valitse **Kaikki asetukset** ja paina **OK**-painiketta.
- 2 - Valitse **Yleisasetukset** ja valitse sitten **Asenna TV uudelleen**.
- 3 - Noudata ruudulle tulevia ohjeita. Asennus voi kestää jonkin aikaa.

12.7

Kello, alue ja kieli

Valikoiden kieli

Television valikkojen ja viestien kielen vaihtaminen

- 1 - Paina **⚙️**-painiketta, valitse **Kaikki asetukset** ja paina **OK**-painiketta.
- 2 - Valitse **Alue ja kieli** ja siirry valikkoon painamalla **➤** (oikea) -painiketta.
- 3 - Valitse **Kieli > Valikoiden kieli**.
- 4 - Valitse tarvittava kieli ja paina **OK**-painiketta.
- 5 - Sulje valikko painamalla **◀** (vasen) -painiketta, tarvittaessa toistuvasti.

Kieliasetukset

Äänen kieliasetukset

Digitaalisten televisiokanavien ohjelmat voivat sisältää useita äänen kieliä. Voit määrittää ensi- ja toissijaisen äänen kielen. Jos ääni on käytettävissä jommallakummalla kielellä, televisio valitsee sen.

Jos kumpikaan määrittämistäsi äänen kielistä ei ole käytettävissä, voit valita jonkin muun käytettävissä olevan äänen kielen.

Ensi- ja toissijaisen äänen kielen määrittäminen

- 1 - Paina **⚙️**-painiketta, valitse **Kaikki asetukset** ja paina **OK**-painiketta.
- 2 - Valitse **Alue ja kieli** ja siirry valikkoon painamalla **➤** (oikea) -painiketta.
- 3 - Valitse **Kieli > Ensisijainen ääni** tai **Toissijainen ääni**.
- 4 - Valitse haluamasi kieli.
- 5 - Sulje valikko painamalla **◀** (vasen) -painiketta, tarvittaessa toistuvasti.

Tekstitys

Ottaminen käyttöön

Ota tekstitys käyttöön painamalla **SUBTITLE** -painiketta.

Voit ottaa tekstityksen käyttöön, **poistaa sen käytöstä** tai valita **Käytä mykistettäessä**.

Jos haluat näyttää tekstityksen automaattisesti, kun ohjelmaa ei lähetetä televisiolle määritetyllä kielellä, valitse **Automaattinen**. Tämä asetus tuo tekstityksen näkyviin automaattisesti myös silloin, kun ääni on mykistetty.

Tekstityksen kieliasetukset

Digitaalisten kanavien ohjelmissa voi olla käytettävissä useita tekstityskieliä. Voit määrittää ensi- ja toissijaisen tekstityskielen. Jos tekstitys on käytettävissä jommallakummalla kielellä, televisio näyttää valitsemasi tekstityksen.

Jos kumpikaan määrittämistäsi tekstityskielistä ei ole käytettävissä, voit valita jonkin muun käytettävissä olevan tekstityskielen.

Ensi- ja toissijaisen tekstityskielen määrittäminen

- 1 - Paina **⚙️**-painiketta, valitse **Kaikki asetukset** ja paina **OK**-painiketta.
- 2 - Valitse **Alue ja kieli** ja siirry valikkoon painamalla **➤** (oikea) -painiketta.
- 3 - Valitse **Kieli > Ensisijainen teksti** tai **Toissijainen teksti**.
- 4 - Valitse haluamasi kieli.
- 5 - Sulje valikko painamalla **◀** (vasen) -painiketta, tarvittaessa toistuvasti.

Tekstitys teksti-TV:stä

Analogisten kanavien tekstitys on otettava käyttöön kullakin kanavalla manuaalisesti.

- 1 - Siirry kanavalle ja avaa teksti-TV painamalla **TEXT**-painiketta.
- 2 - Anna tekstityssivun numero, joka on usein **888**.
- 3 - Sulje teksti-TV painamalla **TEXT**-painiketta

uudelleen.

Jos otat tekstityksen käyttöön tekstitysvalikosta valitsemalla **Päälle**, kun katselet tätä analogista kanavaa, tekstitys näkyy, kun se on saatavilla.

Teksti-TV:n kielet

Teksti-TV:n sivut

Avaa teksti-TV TV-kanavien katselun aikana painamalla **TEXT**-painiketta.

Sulje teksti-TV painamalla **TEXT**-painiketta uudelleen.

Teksti-TV:n sivun valitseminen

Sivun valitseminen . .

- 1 - Näppäile sivun numero numeropainikkeilla.
- 2 - Siirry nuolipainikkeilla.
- 3 - Valitse kuvaruudun alareunassa olevat väreillä merkityt vaihtoehdot painamalla vastaavia väripainikkeita.

Teksti-TV:n alasivut

Teksti-TV:n sivulla saattaa olla useita alasivuja. Alasivujen sivunumerot näkyvät pääsivunumeron vieressä olevassa palkissa.

Valitse alasivu painamalla **◀**- tai **➤**-painiketta.

T.O.P.-teksti-TV:n sivut

Joillakin kanavilla on käytössä T.O.P.-teksti-TV. Avaa T.O.P. -teksti-TV painamalla **+ OPTIONS** -painiketta ja valitsemalla **T.O.P.-esittely**.

Suosikkisivut

TV tekee luettelon kymmenestä viimeksi avatusta teksti-TV:n sivusta. Voit avata ne helposti uudelleen Suosikkisivut-sarakkeesta.

- 1 - Valitse teksti-TV:n vasemmasta yläkulmasta tähti. Suosikkisivupalkki tulee näkyviin.
- 2 - Valitse sivunumero painikkeilla **▼** (alas) ja **▲** (ylös) ja avaa sivu painamalla **OK**-painikkeella. Voit tyhjentää luettelon valitsemalla **Tyhjennä suosikkisivut**.



Haku teksti-TV:stä

Voit valita sanan ja etsiä teksti-TV:stä sanan kaikki esiintymät.

- 1 - Avaa teksti-TV:n sivu ja paina **OK**-painiketta.
- 2 - Valitse sana tai numero nuolipainikkeilla.
- 3 - Painamalla **OK**-painiketta uudelleen voit siirtyä heti kyseisen sanan tai numeron seuraavaan esiintymään.
- 4 - Voit siirtyä seuraavaan esiintymään painamalla **OK**-painiketta uudelleen.
- 5 - Voit keskeyttää haun painamalla **▲** (ylös) -painiketta, kunnes mitään ei ole valittuna.

Teksti-TV:n käyttö liitetystä laitteesta

Joissakin televisiokanavia vastaanottavissa liitetyissä laitteissa voi myös olla teksti-TV käytettävissä. Teksti-TV:n käyttö liitetystä laitteesta. . .

- 1 - Paina  valitse laite ja paina OK -painiketta.
- 2 - Kun katselet jotakin kanavaa laitteesta, paina + OPTIONS -painiketta, valitse Näytä laitteen painikkeet, valitse  -painike ja paina OK -painiketta.
- 3 - Voit piilottaa laitteen painikkeet painamalla ← BACK -painiketta.
- 4 - Sulje teksti-TV painamalla ← BACK -painiketta uudelleen.

Digitaalinen teksti-TV (vain Iso-Britannia)

Joihinkin digitaalisiin televisiokanaviin on tarjolla digitaalinen teksti-TV tai vuorovaikutteisia palveluita. Nämä palvelut toimivat tavallisen teksti-TV:n tavoin numero-, väri- ja nuolipainikkeiden avulla.

Sulje digitaalinen teksti-TV painamalla ← BACK -painiketta.

Teksti-TV:n asetukset

Painamalla teksti-TV:ssä + OPTIONS -painiketta voit valita seuraavat toiminnot



- Pysäytä sivu
Alasivujen automaattisen kierron pysäyttäminen.
- Kaksikuvanäyttö / Koko näyttö
TV-kanavan ja teksti-TV:n näyttäminen samanaikaisesti vierekkäin.
- T.O.P. -yhteenveto
T.O.P. teksti-tv:n avaaminen.
- Suurena
Teksti-TV:n sivun lukemisen helpottaminen sivua suurentamalla.
- Näytä
Sivulla olevien piilotettujen tietojen näyttäminen.
- Alasivujen kierto
Alasivujen vaihtaminen, kun niitä on käytettävissä.
- Kieli
Jotta ruudussa näkyvä teksti näkyisi oikein, voit vaihtaa teksti-TV:n käyttämää merkkiryhmää.
- Teksti-tv 2.5
Tavallista värikkäämmän ja graafisemman teksti-tv 2.5:n ottaminen käyttöön.

Teksti-TV:n määrittäminen

Teksti-TV:n kieli

Joillain digitaalisilla palveluntarjoajilla on valittavana useita teksti-TV:n kieliä. Ensi- ja toissijaisen tekstin kielen määrittäminen. . .

- 1 - Paina  -painiketta, valitse Kaikki asetukset ja paina OK -painiketta.
- 2 - Valitse Alue ja kieli ja siirry valikkoon

- painamalla  (oikea) -painiketta.
- 3 - Valitse Kieli > Ensisijainen teksti-TV tai Toissijainen teksti-TV.
- 4 - Valitse haluamasi tekstikielet.
- 5 - Sulje valikko painamalla  (vasen) -painiketta, tarvittaessa toistuvasti.

Teksti-TV 2.5

Joidenkin kanavien tarjoamassa teksti-TV 2.5 -muodossa on entistä enemmän värejä ja parempi grafiikka. Teksti-TV 2.5 on oletusarvoisesti käytössä (tehdasasetus).

Teksti-TV 2.5 -muodon poistaminen käytöstä

- 1 - Paina TEXT -painiketta.
- 2 - Kun teksti-TV on avoinna kuvaruudussa, paina +OPTIONS -painiketta.
- 3 - Valitse Teksti-tv 2.5 > Pois.
- 4 - Sulje valikko painamalla  (vasen) -painiketta, tarvittaessa toistuvasti.

Kello



Päivämäärä ja kellonaika

Automaattinen

Television vakioasetus on Automaattinen. Kellonaika perustuu UTC (Coordinated Universal Time) -tietoihin.

Jos kellonaika ei muutu, valitse asetukseksi Maakohtainen. Joillekin maille voi valita aikavyöhykkeen tai aikasiirtymän. Joissakin maissa jotkin verkko-operaattorit piilottavat Kello-asetuksen, jotta se ei näytä virheellistä kellonaikaa.

Kellonajan asettaminen

- 1 - Paina  -painiketta, valitse Kaikki asetukset ja paina OK -painiketta.
- 2 - Valitse Alue ja kieli ja Kello > Automaattinen kellotila.
- 3 - Valitse Automaattinen tai Maakohtainen.
- 4 - Siirry yksi vaihe taaksepäin painamalla  -painiketta (vasen).

Manuaalinen

Jos mikään automaattisista asetuksista ei näytä oikeaa aikaa, voit asettaa ajan manuaalisesti.

Kun tallennat ohjelmia TV-oppaasta ajastuksella, suosittelimme, ettet muuta aikaa ja päivämäärää manuaalisesti. Joissakin maissa jotkin verkko-operaattorit piilottavat Kello-asetuksen, jotta se ei näytä virheellistä kellonaikaa.

Kellonajan asettaminen (jos käytettävissä)

- 1 - Paina  -painiketta, valitse Kaikki asetukset ja paina OK -painiketta.
- 2 - Valitse Alue ja kieli ja valitse Kello > Autom.

- kellotila ja paina OK-painiketta.
- 3 - Valitse Manuaalinen ja paina OK-painiketta.
 - 4 - Paina ◀ (vasen) -painiketta ja valitse Päivämäärä tai Aika.
 - 5 - Sääda arvoa painamalla painiketta ▲ (ylös) tai ▼ (alas).
 - 6 - Siirry yksi vaihe taaksepäin painamalla ◀ -painiketta (vasen).

Aikavyöhyke

Joillekin maille voi valita aikavyöhykkeen, jotta television aika on oikea.

Aikavyöhykkeen asettaminen (jos käytettävissä)

- 1 - Paina ⚙️-painiketta, valitse Kaikki asetukset ja paina OK-painiketta.
- 2 - Valitse Alue ja kieli ja siirry valikkoon painamalla ▶ (oikea) -painiketta.
- 3 - Valitse Kello > Aikavyöhyke.
- 4 - Maasi mukaan voit korjata kellonajan valitsemalla aikavyöhykkeen tai aikasiirtymän.
- 5 - Sulje valikko painamalla ◀ (vasen) -painiketta, tarvittaessa toistuvasti.

Uniajastin

Uniajastin-toiminnolla voit asettaa television siirtymään valmiustilaan automaattisesti määrittämäsi ajan kuluttua.

Uniajastimen asettaminen

- 1 - Paina ⚙️-painiketta, valitse Kaikki asetukset ja paina OK-painiketta.
- 2 - Valitse Alue ja kieli ja siirry valikkoon painamalla ▶ (oikea) -painiketta.
- 3 - Valitse Kello > Uniajastin.
- 4 - Voit säätää aikaa liukusäätimellä enintään 180 minuuttiin 5 minuutin välein. Jos asetukseksi määritetään 0 minuuttia, uniajastin poistuu käytöstä. Voit halutessasi katkaista televisiosta virran aikaisemmin tai määrittää uuden ajan ajastetun ajan kuluessa.
- 5 - Sulje valikko painamalla ◀ (vasen) -painiketta, tarvittaessa toistuvasti.

12.8

Erytisryhmille

Ottaminen käyttöön

Kun Erytisryhmille-asetus on käytössä, kuurot, kuulorajoitteiset, sokeat tai heikkonäköiset voivat käyttää televisiota helpommin.

Käyttöönotto

Jos et ottanut Erytisryhmille-käytettävyysoimintoa käyttöön asennuksen aikana, voit ottaa sen käyttöön Erytisryhmille-valikosta.

Käytettävyyssasetuksien määrittäminen

- 1 - Paina ⚙️-painiketta, valitse Kaikki asetukset ja paina OK-painiketta.
- 2 - Valitse Erytisryhmille ja siirry valikkoon painamalla ▶ (oikea) -painiketta.
- 3 - Valitse Erytisryhmille uudelleen.
- 4 - Valitse Päälle.
- 5 - Sulje valikko painamalla ◀ (vasen) -painiketta, tarvittaessa toistuvasti.

Kuulorajoitteiset

Jotkin digitaaliset TV-kanavat lähettävät ohjelmissaan kuulorajoitteisille tai kuuroille katselijoille tarkoitettua ääntä ja tekstitystä. Kun Kuulemisvaikeus-asetus otetaan käyttöön, televisio ottaa mukautetun äänen ja tekstityksen automaattisesti käyttöön, jos ne ovat saatavilla. Erytisryhmille-toiminto täytyy ottaa käyttöön, ennen kuin Kuulemisvaikeus voidaan valita.

Kuulemisvaikeus-asetuksen ottaminen käyttöön

- 1 - Paina ⚙️-painiketta, valitse Kaikki asetukset ja paina OK-painiketta.
- 2 - Valitse Erytisryhmille ja siirry valikkoon painamalla ▶ (oikea) -painiketta.
- 3 - Valitse Kuulemisvaikeus ja siirry valikkoon painamalla ▶ (oikea) -painiketta.
- 4 - Valitse Päälle.
- 5 - Sulje valikko painamalla ◀ (vasen) -painiketta, tarvittaessa toistuvasti.





Lisä-ääni

Ottaminen käyttöön

Digitaaliset TV-kanavat voivat lähettää ääniselostuksen, joka kuvailee ruudun tapahtumia. Äänikuvaus-toiminto on otettava käyttöön ennen näkörajoitteisille tarkoitettua ääntä ja tehosteita. Äänikuvaus-toiminto voidaan ottaa käyttöön vain, jos Erytisryhmille-toiminto on otettu käyttöön laitteistovalikossa.

Äänikuvaus-toiminnon ollessa normaaliin ääneen lisätään käytössä kertojan selostus. Äänikuvauksen käyttöönottoaminen (jos käytettävissä)





Äänikuvauksen käyttöönottoaminen

- 1 - Paina -painiketta, valitse **Kaikki asetukset** ja paina **OK**-painiketta.
- 2 - Valitse **Erityisryhmille** ja siirry valikkoon painamalla  (oikea) -painiketta.
- 3 - Valitse **Äänikuvaus** ja siirry valikkoon painamalla  (oikea) -painiketta.
- 4 - Valitse **Äänikuvaus uudelleen**.
- 5 - Valitse **Päälle**.
- 6 - Sulje valikko painamalla  (vasen) -painiketta, tarvittaessa toistuvasti.

Yhdistetty äänenvoimakkuus

Voit yhdistää normaalin äänen voimakkuuden selostuksen äänen kanssa.



Äänenvoimakkuuden yhdistäminen

- 1 - Paina -painiketta, valitse **Kaikki asetukset** ja paina **OK**-painiketta.
- 2 - Valitse **Erityisryhmille** ja siirry valikkoon painamalla  (oikea) -painiketta.
- 3 - Valitse **Äänikuvaus > Yhd. voimakkuus**.
- 4 - Suurena tai pienennä arvoa painamalla nuolipainikkeita  (ylös) tai  (alas).
- 5 - Sulje valikko painamalla  (vasen) -painiketta, tarvittaessa toistuvasti.

Äänitehoste

Selostukset saattavat sisältää erikoisäänitehosteita, kuten stereo- tai häivytyssäänen.



Äänitehosteiden ottaminen käyttöön (jos käytettävissä)

- 1 - Paina -painiketta, valitse **Kaikki asetukset** ja paina **OK**-painiketta.
- 2 - Valitse **Erityisryhmille** ja siirry valikkoon painamalla  (oikea) -painiketta.
- 3 - Valitse **Äänikuvaus > Äänitehosteet**.
- 4 - Valitse **Päälle**.
- 5 - Sulje valikko painamalla  (vasen) -painiketta, tarvittaessa toistuvasti.

Puhe

Selostus voi myös sisältää puhuttujen sanojen tekstitystä.

Tekstityksen ottaminen käyttöön (jos käytettävissä)

- 1 - Paina -painiketta, valitse **Kaikki asetukset** ja paina **OK**-painiketta.
- 2 - Valitse **Erityisryhmille** ja siirry valikkoon painamalla  (oikea) -painiketta.
- 3 - Valitse **Äänikuvaus > Puhe**.
- 4 - Valitse **Kuvaileva tai Tekstitys**.
- 5 - Sulje valikko painamalla  (vasen) -painiketta,



tarvittaessa toistuvasti.

12.9

Lapsilukko

Vanhempien luokittelu

Lapsille sopimattomaksi määritettyjen ohjelmien vähimmäisiän määrittäminen

- 1 - Paina -painiketta, valitse **Kaikki asetukset** ja paina **OK**-painiketta.
- 2 - Valitse **Lapsilukko** ja siirry valikkoon painamalla  (oikea) -painiketta.
- 3 - Valitse **Vanhempien luokittelu** ja valitse sitten jokin ikä luettelosta.
- 4 - Sulje valikko painamalla  (vasen) -painiketta, tarvittaessa toistuvasti.



Sovelluslukitus

Saat lisätietoja valitsemalla **Ohje**-osassa **Avainsanat** ja etsimällä aiheen **Sovelluslukitus**.

Aseta koodi / Muuta koodi

Lapsilukon PIN-koodilla voidaan lukita kanavia ja ohjelmia sekä poistaa niiden lukitus.



Lukituskoodin määrittäminen tai muuttaminen

- 1 - Paina -painiketta, valitse **Kaikki asetukset** ja paina **OK**-painiketta.
- 2 - Valitse **Lapsilukko** ja siirry valikkoon painamalla  (oikea) -painiketta.
- 3 - Valitse **Aseta koodi tai Muuta koodi**.
- 4 - Kirjoita haluamasi nelinumeroinen koodi. Jos olet määrittänyt lapsilukon koodin aiemmin, kirjoita se ja anna sitten uusi koodi kahdesti.
- 5 - Sulje valikko painamalla  (vasen) -painiketta, tarvittaessa toistuvasti.

Uusi koodi on asetettu.

Unohditko lapsilukon PIN-koodin?

Jos olet unohtanut PIN-koodin, voit ohittaa sen ja määrittää uuden.

- 1 - Paina -painiketta, valitse **Kaikki asetukset** ja paina **OK**-painiketta.
- 2 - Valitse **Lapsilukko** ja siirry valikkoon painamalla  (oikea) -painiketta.
- 3 - Valitse **Muuta koodi**.
- 4 - Anna ohituskoodi **8888**.
- 5 - Kirjoita sitten uusi lapsilukon PIN-koodi ja vahvista se kirjoittamalla se uudelleen.
- 6 - Sulje valikko painamalla  (vasen) -painiketta, tarvittaessa toistuvasti.

Uusi koodi on asetettu.

Videot, valokuvat ja musiikki





13.1

USB-liitännästä

Voit katsella valokuvia tai toistaa musiikkia tai videokuvaa liitetyltä USB Flash -asemalta tai USB-kiintolevyasemalta.

Kun televisio on käynnistetty, kytke USB Flash -asema tai USB-kiintolevy johonkin USB-liitäntään. Televisio havaitsee laitteen ja näyttää mediatiedostosi luettelona.

Jos tiedostoluettelo ei tule näkyviin automaattisesti, toimi seuraavasti.

- 1 - Paina  SOURCES -painiketta, valitse  USB ja paina OK-painiketta.
- 2 - Valitsemalla  USB-laitteet ja painamalla  (oikea) -painiketta voit selata tiedostoja aseman kansiorakenteessa.
- 3 - Lopeta videoiden, valokuvien ja musiikin toistaminen painamalla  EXIT -painiketta.

Varoitus

Jos yrität pysäyttää tai tallentaa ohjelmaa USB-kiintolevyn ollessa liitettynä, televisio pyytää sinua alustamaan USB-kiintolevyn. Tämä alustus poistaa kaikki nykyiset tiedostot USB-kiintolevyltä.

13.2

Tietokoneesta tai NAS-laitteesta

Voit katsella valokuvia tai toistaa musiikkia ja videoita kotiverkkoosi liitetystä tietokoneesta tai NAS-laitteesta.

Television ja tietokoneen tai NAS-laitteen on oltava samassa kotiverkossa. Tietokoneeseen tai NAS-laitteeseen täytyy asentaa mediapalvelinohjelmisto. Mediapalvelin on oltava asetettu jakamaan tiedostoja television kanssa. Televisiossa tiedostot ja kansiot näkyvät niin kuin ne on järjestetty mediapalvelimessa, tietokoneeseen tai NAS-laitteessa.

Televisio ei tue tietokoneesta tai NAS-laitteesta suoratoistettujen videoiden tekstityksiä.

Jos mediapalvelin tukee tiedostojen hakua, käytettävissä on hakukenttä.

Jos haluat selata ja toistaa tietokoneessasi olevia tiedostoja, toimi seuraavasti.

- 1 - Paina  SOURCES -painiketta, valitse 

Verkko ja paina OK-painiketta.

2 - Kun SimplyShare-laite on kytketty, SimplyShare-laitteet-kohdassa näkyy kytketyn laitteen nimi.

3 - Voit selata ja toistaa tiedostoja.

4 - Lopeta videoiden, valokuvien ja musiikin toistaminen painamalla  EXIT -painiketta.

13.3

Pilvitalennuslaitteesta

Voit katsella valokuvia sekä toistaa musiikkia ja videoita, jotka olet ladannut internetin pilvitalennuspalveluun*.

 Cloud Explorer -sovelluksella voit muodostaa yhteyden hosting-pilvipalveluihin. Voit käyttää yhteyden muodostamisessa omaa käyttäjätunnustasi ja salasanaasi.





- 1 - Paina  HOME -painiketta.
- 2 - Vieritä näyttöä alaspäin ja valitse  Sovellukset >  Cloud Explorer ja paina OK -painiketta.
- 3 - Valitse haluamasi hosting-palvelu.
- 4 - Muodosta yhteys hosting-palveluun ja kirjaudu sisään omalla käyttäjätunnuksellasi ja salasanallasi.
- 5 - Valitse valokuva tai video, jonka haluat toistaa, ja paina OK-painiketta.
- 6 - Siirry yksi vaihe taaksepäin painamalla  (vasen) -painiketta tai sulje valikko painamalla  BACK -painiketta.

* Dropboxin™ kaltainen tallennuspalvelu.





13.4

Suosikit, Suosituimmat, Viimeksi toistettu -valikko

Näytä suosikkitiedostot





- 1 - Paina  SOURCES -painiketta, valitse  USB ja paina OK-painiketta.
- 2 - Valitse  USB-laitteet ja valitse  Suosikit.
- 3 - Voit tarkastella luettelon kaikkia suosikkitiedostoja.

Näytä suosituimmat tiedostot

- 1 - Paina  SOURCES -painiketta, valitse  USB ja paina OK-painiketta.
- 2 - Valitse  USB-laitteet ja valitse  Suosituimmat.

3 - Näytä tiedostot painamalla luettelossa OK -painiketta tai tyhjennä suosituimpien luettelo painamalla  OPTIONS-painiketta.

Näytä viimeksi toistetut tiedostot

- 1 - Paina  SOURCES -painiketta, valitse  USB ja paina OK-painiketta.
- 2 - Valitse  USB-laitteet ja valitse  Viimeksi toistettu.

3 - Näytä luettelon tiedostot painamalla OK -painiketta tai tyhjennä viimeksi toistettujen luettelo painamalla + OPTIONS-painiketta.

13.5

Videoiden toistaminen

Hallintapalkki

Voit näyttää tai piilottaa hallintapalkin videon toiston aikana painamalla **i** INFO*-painiketta.

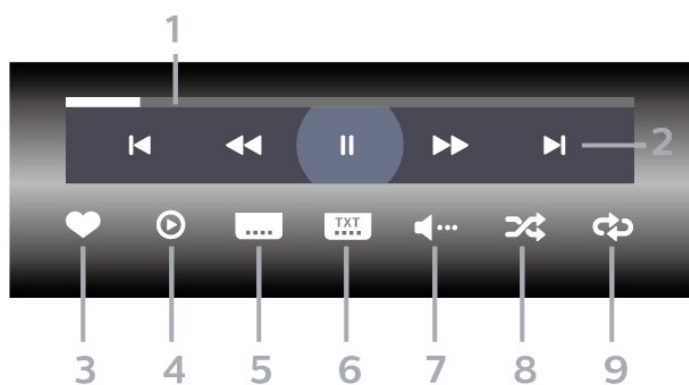

- 1 - Tilanneilmaisin
- 2 - Toiston hallintapalkki
 - **⏪**: Siirry kansion edelliseen videoon
 - **⏩**: Siirry kansion seuraavaan videoon
 - **⏮**: Siirry taaksepäin
 - **⏭**: Siirry nopeasti eteenpäin
 - **⏸**: Keskeytä toisto

- 3 - Merkitse suosikiksi
- 4 - Toista kaikki videot
- 5 - Tekstitys: tekstityksen käynnistäminen, sen poistaminen käytöstä ja sen käynnistäminen, kun ääni on mykistetty.
- 6 - Tekstityskieli: valitse tekstityskieli
- 7 - Äänen kieli: valitse äänen kieli
- 8 - Satunnaistoisto: toistaa tiedostot satunnaisessa järjestyksessä
- 9 - Uusinta: toistaa kaikki kansion videot kerran tai jatkuvasti

*Jos kaukosäätimessä on **i** INFO-painike.

13.6

Kuvien katselu

Hallintapalkki

Voit näyttää tai piilottaa hallintapalkin diaesityksen toiston aikana painamalla **i** INFO*-painiketta.

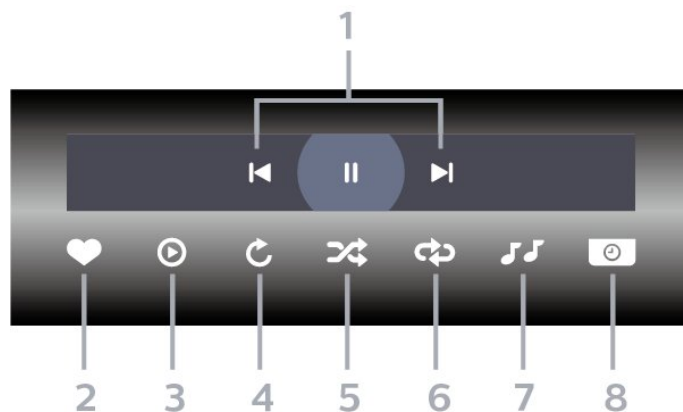

- 1 - Toiston hallintapalkki
 - **⏪**: Siirry kansion edelliseen valokuvaan
 - **⏩**: Siirry kansion seuraavaan valokuvaan
 - **⏸**: Keskeytä diaesityksen toisto

- 2 - Merkitse suosikiksi
- 3 - Aloita diaesitys
- 4 - Kierrä kuvaa
- 5 - Satunnaistoisto: toistaa tiedostot satunnaisessa järjestyksessä
- 6 - Uusinta: toistaa kansion kuvat kerran tai jatkuvasti
- 7 - Pysäytä taustamusiikki
- 8 - Määritä diaesityksen nopeus

*Jos kaukosäätimessä on **i** INFO-painike.

13.7

Toista musiikkia

Hallintapalkki

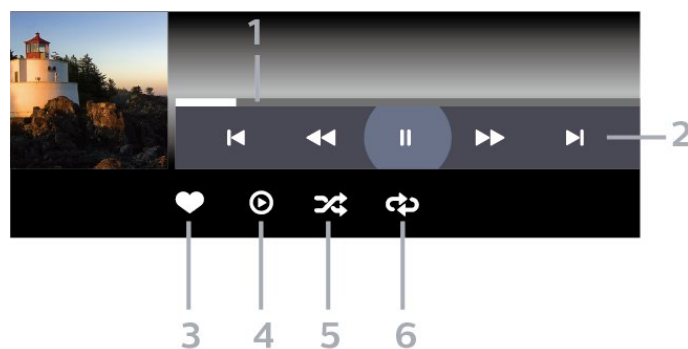

- 1 - Tilanneilmaisin
- 2 - Toiston hallintapalkki
 - **⏪**: Siirry kansion edelliseen musiikkitiedostoon
 - **⏩**: Siirry kansion seuraavaan musiikkitiedostoon
 - **⏮**: Siirry taaksepäin
 - **⏭**: Siirry nopeasti eteenpäin
 - **⏸**: Keskeytä toisto

- 3 - Merkitse suosikiksi
- 4 - Toista kaikki musiikki
- 5 - Satunnaistoisto: toistaa tiedostot satunnaisessa

järjestyksessä

6 - Uusinta: toistaa kansion musiikkisisällön kerran
tai jatkuvasti

TV-opas

14.1

Vaatimukset

TV-oppaassa voit tarkastella kanavien meneillään olevien ja ajastettujen ohjelmien luetteloa. TV-oppaan tietojen (datan) lähteen mukaan luettelossa näkyvät joko analogiset ja digitaaliset tai vain digitaaliset kanavat. Kaikki kanavat eivät tarjoa TV-opastietoja.

Televisioon voidaan tallentaa TV-oppaan tietoja televisioon asennetuilta kanavilta. Televisioon ei voi tallentaa TV-oppaan tietoja kanavilta, joita katsotaan digitaalivastaanottimen tai dekooderin välityksellä.

14.2

TV-opastiedot

TV-opas vastaanottaa tiedot televisioyhtiöiltä tai internetistä. TV-oppaan tiedot eivät välttämättä ole käytettävissä kaikilla alueilla ja kanavilla. Televisioon voidaan tallentaa TV-oppaan tietoja televisioon asennetuilta kanavilta. Televisioon ei voi tallentaa TV-oppaan tietoja kanavilta, joita katsotaan digitaalivastaanottimen tai dekooderin välityksellä.

TV-tietojen oletusasetuksena on **Televisioyhtiöltä**.

Jos TV-oppaan tiedot tulevat internetistä, analogiset kanavat voivat näkyä oppaassa digitaalisten kanavien vierellä. TV-opasvalikossa näkyy myös katselemasi kanava pienessä ruudussa.

Internetistä

Jos televisio on yhdistetty internetiin, voit määrittää television vastaanottamaan TV-opastiedot internetistä.

TV-oppaan tietojen määrittäminen

1 - Paina **⚙️**-painiketta, valitse **Kaikki asetukset** ja paina **OK**-painiketta.

2 - Valitse **Yleisasetukset** ja siirry valikkoon painamalla **➤** (oikea) -painiketta.

3

- Valitse **Lisäasetukset > TV-opas > Internetistä** ja paina **OK**-painiketta.

4 - Sulje valikko painamalla **⬅** (vasen) -painiketta, tarvittaessa toistuvasti.

Hävinneet tallenteet

Jos tallenneluettelosta on hävinnyt tallenteita, TV-oppaan tiedot ovat saattaneet muuttua.

Televisioyhtiöltä-asetuksella tehdyt tallennukset eivät näy luettelossa, jos asetukseksi on vaihdettu **Internetistä**, ja päinvastoin. TV on saattanut muuttua

asetukseksi **Internetistä** automaattisesti.

Saat tallenteet näkymään luettelossa vaihtamalla asetuksen samaksi kuin se oli tallennuksia tehtäessä.

14.3

TV-oppaan käyttäminen

TV-oppaan avaaminen

Avaa TV-opas painamalla **⚙️ TV GUIDE** -painiketta. TV-opas näyttää valitun virittimen kanavat.

Sulje painamalla **⚙️ TV GUIDE** -painiketta uudelleen.

Kun avaat TV-oppaan ensimmäisen kerran, televisio hakee kaikkien TV-kanavien ohjelmatiedot. Tämä voi kestää useita minutteja. TV-opastiedot tallennetaan televisioon.

Katsottavaan ohjelmaan siirtyminen

TV-oppaasta voi siirtyä katselemaan meneillään olevaa ohjelmaa.

Voit siirtyä ohjelmaan (kanavalle) valitsemalla sen ja painamalla **OK**-painiketta.

Ohjelmatietojen näyttäminen

Valitun ohjelman tietojen näyttäminen

1 - Paina **+** **OPTIONS**-painiketta ja valitse **Asetukset**.

2 - Valitse **Kanavatiedot** ja paina **OK**-painiketta.

3 - Sulje painamalla **⬅** **BACK** -painiketta.

Päivän vaihtaminen

Tulevien päivien ohjelmat näkyvät TV-oppaassa (enintään 8 päivää eteenpäin).

1 - Paina **⚙️ TV GUIDE** -painiketta.

2 - Valitse **Nyt** ja paina **OK**-painiketta.

3 - Valitse tarvitsemasi päivä.

Muistutuksen määrittäminen

Voit asettaa televisioon ohjelmamuistutuksen. Muistutus kertoo, kun valitsemasi ohjelma alkaa. Sen jälkeen voit siirtyä heti kyseiselle kanavalle.

Kun ohjelmalle on asetettu muistutus, sen vieressä näkyy TV-oppaassa **🕒** (kello).

Muistutuksen asettaminen

1 - Paina **⚙️ TV GUIDE** -painiketta ja valitse tuleva ohjelma.

- 2 - Valitse **+** **OPTIONS**.
- 3 - Valitse Muistutuksen asettaminen ja paina **OK** -painiketta.
- 4 - Sulje valikko painamalla **← BACK** -painiketta.

Muistutuksen poistaminen

- 1 - Paina **☰ TV GUIDE** -painiketta ja valitse ohjelma, jolle on asetettu muistutus.
- 2 - Valitse **+** **OPTIONS**.
- 3 - Valitse **Poista muistutus** ja paina **OK**-painiketta.
- 4 - Sulje valikko painamalla **← BACK** -painiketta.

Ohjelmien tyyppikohtainen haku

Jos tiedot ovat saatavilla, voit hakea tulevia ohjelmia tyyppin mukaan, esimerkiksi elokuvia tai urheilua.

Ohjelmien etsiminen tyyllilajin mukaan

- 1 - Paina **☰ TV GUIDE** -painiketta.
 - 2 - Valitse siirtymispainikkeilla **⏪** ja **⏩** ja paina **OK**-painiketta.
 - 3 - Valitse **Ohjelmien tyyppikohtainen haku** ja paina **OK**-painiketta.
 - 4 - Valitse haluamasi laji ja paina **OK**-painiketta.
- Löytyneiden ohjelmien luettelo tulee ruutuun.
- 5 - Sulje valikko painamalla **← BACK** -painiketta.

Tallennuksen asettaminen

Voit asettaa ohjelman tallennettavaksi TV-oppaan kautta*.

Kun ohjelmalle on asetettu tallennus, sen vieressä näkyy TV-oppaassa **📌** .

Ohjelman tallentaminen

- 1 - Paina **☰ TV GUIDE** -painiketta ja valitse tuleva tai meneillään oleva ohjelma.
- 2 - Paina **+** **OPTIONS**-painiketta ja valitse **Tallennus**.
- 3 - Sulje valikko painamalla **← BACK** -painiketta.

* Katso lisätietoja kohdasta **TV-ohjelmien keskeytys ja tallennus**.

Tallentaminen ja TV-ohjelmien keskeytys

Tallentaminen

Vaatimukset

Voit tallentaa digitaalisen TV-lähetyksen ja katsoa sen myöhemmin.

Voit tallentaa TV-ohjelman, kun

- televisioon on kytketty alustettu USB-kiintolevy
- televisioon on asennettu digitaalisia kanavia
- näytössä oleva TV-opas vastaanottaa kanavatietoja
- TV:n kellonaika on asetettu oikein. Jos asetat TV-kellonajan manuaalisesti, ajastukset voivat epäonnistua.

Ohjelmia ei voi tallentaa TV:n pysäytystoimintoa käytettäessä.

Tekijänoikeuksien suojaamiseksi osa DVB-palveluntarjoajista saattaa rajoittaa lähetyksien katselua ja tallennusta erilaisilla DRM-tekniikoilla (Digital Right Management). Salattujen kanavien lähetyksien tallentamista, tallenteiden toistoaikaa ja katselukertoja on ehkä rajoitettu. Tallentaminen voi myös olla kokonaan kiellettyä. Näkyviin voi tulla virhesanoma, kun yrität tallentaa salattua lähetystä tai toistaa vanhentunutta tallennusta.

Huomautus:

Tallennustoimintoa voi käyttää vain digitaalisiin TV-lähetyksiin. Sisällön tallentaminen ulkoisten laitteiden avulla (esimerkiksi HDMI) ei ole mahdollista.

Ohjelman tallentaminen

Tallentaminen heti

Voit tallentaa ohjelman, jota juuri katselet, painamalla kaukosäätimen **●** (tallenna) -painiketta. Tallennus käynnistyy heti.

Voit lopettaa tallennuksen painamalla **■** (pysäytä) -painiketta.

Jos TV-oppaan tiedot ovat saatavilla, katselemasi ohjelmaa tallennetaan tallennusnäppäimen painalluksesta lähtien siihen asti, kunnes ohjelma päättyy. Jos TV-oppaan tietoja ei ole saatavilla, tallennus kestää vain 30 minuuttia. Voit säätää tallennuksen päättymisaikaa Tallenteet-luettelossa.

Tallennuksen ajastaminen

Voit ajastaa samana päivänä tai muutaman päivän kuluttua (enintään 8 päivää) tulevan ohjelman tallennuksen. Televisio käyttää TV-oppaan tietoja tallennuksen aloittamiseen ja päättämiseen.

Ohjelman tallentaminen

- 1 - Paina **☰** TV GUIDE -painiketta.
- 2 - Valitse siirtymispainikkeilla **Nyt** ja paina **OK**-painiketta.
- 3 - Valitse **Nyt**, **Myöhemmin**, **Huomenna** tai haluamasi päivä ja sulje valikko painamalla **OK**- tai **←** BACK-painiketta.
- 4 - Valitse ensin tallennettava ohjelma ja sitten **+** **OPTIONS** > **●** Tallennus ja paina lopuksi **OK**-painiketta. Ohjelman tallennus on nyt ajastettu. Ruudulle tulee automaattisesti varoitus, jos ajastat päällekkäisiä tallennuksia. Jos aiot tallentaa ohjelman, kun et ole itse paikalla, muista jättää televisio valmiustilaan ja USB-kiintolevyn virta kytketyksi.
- 5 - Sulje valikko painamalla **←** BACK -painiketta.

Tallennusvirheet

Jos kaksi ajastettua tallennusta menevät päällekkäin, seurauksena on tallennusvirhe. Voit ratkaista tallennusvirheen muuttamalla toisen tai molempien ajastettujen tallenteiden alkamis- ja päättymisaikaa.

Ajastetun tallenteen alkamis- tai päättymisajan muuttaminen

- 1 - Valitse **➡** SOURCES ja **●** Tallenteet.
- 2 - Valitse ruudun ylälaudassa **⊗** Ajastettu ja paina **OK**-painiketta.
- 3 - Valitse ajastettujen tallenteiden ja muistutusten luettelossa **Tallenteet** ja paina **OK**-painiketta, niin näet pelkästään ajastetut tallenteet.
- 4 - Valitse ensin ajastus, joka menee päällekkäin toisen ajastuksen kanssa, ja valitse sitten **+** **OPTIONS**.
- 5 - Valitse **Säädä aikaa** ja paina **OK**-painiketta.
- 6 - Valitse alkamis- ja päättymisaika ja muuta aikaa painikkeilla **▲** (ylös) ja **▼** (alas). Valitse **Käytä** ja paina **OK**-painiketta.
- 7 - Sulje valikko painamalla **←** BACK -painiketta.

Autom. loppumarginaali

Voit määrittää puskurijajan, joka televisio lisää automaattisesti kunkin ajastetun tallenteen loppuun.

Automaattisen loppumarginaalin asettaminen

- 1 - Valitse **➡** SOURCES ja **●** Tallenteet.
- 2 - Valitse siirtymispainikkeilla **⋮** ja paina **OK**-painiketta.
- 3 - Valitse **Autom. loppumarginaali** ja

paina **OK**-painiketta.
4 - Paina painiketta **▲** (ylös) tai **▼** (alas) ja määritä tallenteeseen automaattisesti lisätty puskuriaika **OK**-painikkeella. Voit lisätä tallenteeseen enintään 45 minuuttia.
5 - Sulje valikko painamalla **← BACK** -painiketta.

Manuaalinen tallentaminen

Voit ajastaa tallennuksen, jota ei ole kytketty TV-ohjelmaan. Voit määrittää viritintyyppin, kanavan sekä alkamis- ja päättymisajan itse.

Tallennuksen ajastaminen

1 - Valitse **SOURCES** ja **Tallenteet**.
2 - Valitse ruudun ylä laidassa **Ajastettu**.
3 - Valitse siirtymispainikkeilla **⋮** ja paina **OK**-painiketta.
4 - Valitse **Ajastaminen** ja paina **OK**-painiketta.
5 - Valitse viritin, josta haluat tallentaa, ja paina **OK**-painiketta.
6 - Valitse kanava, josta haluat tallentaa, ja paina **OK**-painiketta.
7 - Valitse tallennuspäivä ja paina **OK**-painiketta.
8 - Määritä tallenteen alkamis- ja päättymisaika. Valitse painike ja määritä tunnit ja minuutit painikkeilla **▲** (ylös) ja **▼** (alas).
9 - Valitse **Ajastaminen** ja ajasta manuaalinen tallentaminen painamalla **OK**-painiketta.

Tallenne näkyy ajastettujen tallenteiden ja muistutusten luettelossa.

Tallenteen katseleminen

Tallenteen katseleminen

1 - Valitse **SOURCES** ja **Tallenteet**.
2 - Valitse tallenneluettelosta haluamasi tallenne ja aloita katselu painamalla **OK**-painiketta.
3 - Voit käyttää painikkeita **||** (Keskeytä), **▶** (Toista), **◀◀** (Takaisinkelaus), **▶▶** (Eteenpäin kelaus) tai **■** (Pysäytä).
4 - Jos haluat vaihtaa takaisin television katseluun, paina **TV EXIT** -painiketta.

Tallenteen poistaminen tai nimeäminen uudelleen

Tallenteen poistaminen tai nimeäminen uudelleen

1 - Valitse **SOURCES** ja **Tallenteet**.
2 - Valitse tallenne luettelosta ja paina **INFO**- tai **+ OPTIONS** -painiketta.
3 - Voit muuttaa tallenteen nimen valitsemalla **Nimeä uudelleen** tai poistaa tämän tallenteen valitsemalla **Poista**.

4 - Jos haluat vaihtaa takaisin television katseluun, paina **TV EXIT** -painiketta.

15.2

Toisto

Vaatimukset

Voit keskeyttää digitaalisen TV-lähetyksen ja jatkaa sen katselemista vähän myöhemmin.

TV-ohjelma voidaan pysäyttää, kun

- televisioon on kytketty alustettu USB-kiintolevy
- televisioon on asennettu digitaalisia kanavia
- näytössä oleva TV-opas vastaanottaa kanavatietoja

Jos televisioon on liitetty alustettu USB-kiintolevy, televisio tallentaa katselemaasi TV-ohjelmaa jatkuvasti. Kun vaihdat kanavaa, edellisen kanavan ohjelma tyhjennetään. Ohjelma tyhjennetään myös, kun siirät television valmiustilaan.

TV-ohjelman keskeytystoimintoa ei voi käyttää tallennettaessa.

Saat lisätietoja valitsemalla **Ohje**-osassa **Avainsanat** ja etsimällä aiheen **USB-kiintolevy, asennus tai Asennus, USB-kiintolevy**.

Ohjelman keskeyttäminen

Lähetyksen keskeyttäminen ja jatkaminen

- Keskeytä lähetyksen painamalla **||** (Keskeytä) -painiketta.
- Jatka katselemista painamalla **▶** (Toista) -painiketta.

Kun tilanneilmaisin on näytössä, painamalla **◀◀** (Takaisinkelaus)- tai **▶▶** (Eteenpäin kelaus) -painiketta voit valita, mistä kohdasta haluat aloittaa keskeytetyn lähetyksen katselun. Voit muuttaa kelausnopeutta painamalla painikkeita toistuvasti.

Voit keskeyttää ohjelman toistamisen enintään 90 minuutiksi.

Voit palata takaisin TV-lähetykseen painamalla **■** (Pysäytä) -painiketta.

Toisto

Koska televisio tallentaa katselemasi ohjelman, voit useimmiten toistaa sitä uudelleen muutaman sekunnin ajan.

Lähetyksen toistaminen uudelleen

1 - Paina **||** (Pysäytä) -painiketta.

2 - Paina **◀◀** (Takaisinkelaus) -painiketta. Voit painaa **◀◀** -painiketta toistuvasti, jos haluat valita kohdan, josta lähetyksen katselua jatketaan keskeytyksen jälkeen. Voit muuttaa kelausnopeutta painamalla painikkeita toistuvasti. Ennen pitkää olet tallennetun ohjelman tai enimmäistallennusajan alussa.

3 - Paina **▶** (Toista) -painiketta, jos haluat katsoa lähetyksen uudelleen.

4 - Paina **■** (Pysäytä) -painiketta, jos haluat katsoa lähetystä reaaliajassa.

Älypuhelimet ja tablet-laitteet

16.1

Philips TV Remote App

Älypuhelimella tai tabletilla toimiva Philips TV Remote App on uusi TV-kumppanisi.

TV Remote App -sovelluksella voit hallita kaikenlaista mediasisältöä. Lähetä valokuvia, musiikkia tai videoita isolle kuvaruudulle tai katsele TV-kanavia suorana tablet-laitteessa tai puhelimessa. Etsi TV-oppaasta ohjelmat, jotka haluat katsoa, ja katso ne puhelimella tai televisiolla. TV Remote App -sovelluksella puhelimesi voi toimia kaukosäätimenä.

Lataa Philips TV Remote App suosikkisovelluskaupastasi jo tänään.

Philips TV Remote App on saatavilla iOS- ja Android-laitteisiin, ja se on maksuton.

16.2

Google Cast

Vaatimukset

Jos mobiililaitteesi sovellus tukee Google Cast -toimintoa, voit heijastaa sovellusnäytön televisioon. Etsi mobiilisovelluksesta Google Cast -kuvake. Voit hallita televisiota mobiililaitteella. Google Cast toimii Android- ja iOS-puhelimeissa.

Mobiililaitteesi on yhdistettävä samaan Wi-Fi-kotiverkkoon kuin televisio.

Google Cast -toimintoa tukevat sovellukset

Uusia Google Cast -sovelluksia on saatavilla päivittäin. Voit kokeilla toimintoa YouTube, Chromen, Netflixin, Photowallin tai esimerkiksi Big Web Quiz for Chromecast -sovelluksen kanssa. Katso tietoja myös osoitteesta google.com/cast

Jotkut Google Play -tuotteet ja -ominaisuudet eivät ole saatavilla kaikissa maissa.

Lisätietoja on osoitteessa support.google.com/androidtv

Google Cast -toisto televisiossa

Toista TV-ruudulla

- 1 - Avaa älypuhelimella tai tabletilla sovellus, joka tukee Google Castia.
- 2 - Kosketa Google Cast -kuvaketta.
- 3 - Valitse televisio, johon haluat toistaa.
- 4 - Paina toistopainiketta älypuhelimessa tai tabletissa. Valitsemasi sisällön pitäisi alkaa toistua televisiossa.

16.3

AirPlay

Jos haluat lisätä Android TV:hen AirPlay-tuen, voit ladata ja asentaa jonkin seuraavista Android-sovelluksista. Monet näistä sovelluksista ovat saatavana **Google Play™ Kaupassa**.

16.4

MHL

Tämä televisio on MHL™-yhteensopiva.

Jos myös mobiililaitteesi on MHL-yhteensopiva, voit yhdistää mobiililaitteesi MHL-kaapelilla televisioon. Kun MHL-kaapeli on yhdistetty, voit jakaa mobiililaitteen sisältöä televisioruutuun. Mobiililaitteesi akkua ladataan samanaikaisesti. MHL-yhteys sopii erityisen hyvin pitkään jatkuvaan elokuvien katseluun tai mobiilipelien pelaamiseen.

Ladataan

Kun MHL-kaapeli on yhdistetty, laitteesi akkua ladataan, kun televisioon on kytketty virta (eikä se ole valmiustilassa).

MHL-kaapeli

Tarvitset passiivisen MHL-kaapelin (HDMI – Micro USB), jos haluat yhdistää mobiililaitteesi televisioon. Voit ehkä tarvita sovittimen mobiililaitteen yhdistämistä varten. Yhdistä MHL-kaapeli televisioon HDMI 4 MHL -liitännällä.



MHL, Mobile High-Definition Link ja MHL-logo ovat MHL, LLC:n tavaramerkkejä tai rekisteröityjä tavaramerkkejä.

Pelit

17.1

Vaatimukset

Tässä televisiossa voit pelata pelejä

- aloitusvalikon Sovellukset-valikosta
- aloitusvalikon **Google Play™ Kauppa** -valikosta
- yhdistetystä pelikonsolista

Pelit on ladattava ja asennettava televisioon ennen pelaamista. Joidenkin pelien pelaamiseen tarvitaan peliohjain.



Pelien asentaminen edellyttää, että televisio on yhdistetty internetiin. Sinun on hyväksyttävä käyttöehdot, jotta voit käyttää sovelluksia. Sinun on kirjauduttava sisään Google-tilillä, jotta voit käyttää Google Play -sovelluksia ja **Google Play™ Kauppaa**.

17.2

Pelaaminen

Pelikonsolista

Pelin käynnistäminen pelikonsolista

- 1 - Kytke pelikonsoliin virta.
- 2 - Paina  **SOURCES** -painiketta ja valitse pelikonsoli tai yhteyden nimi.
- 3 - Käynnistä peli.
- 4 - Paina  **BACK** -painiketta toistuvasti tai paina  **EXIT** -painiketta tai lopeta sovellus sen omalla poistumis-/pysäytyspainikkeella.

Saat lisätietoja valitsemalla **Ohje**-osassa **Avainsanat** ja etsimällä aiheen **Pelikonsoli, kytkeminen**.

Ambilight



Ambilight, päälle tai pois

Seuraa videota

Ambilight-toiminnon voi määrittää seuraamaan TV-ohjelman kuvan tai äänen dynamiikkaa. Voit myös määrittää Ambilightin käyttämään esimääritettyä värimallia tai ottaa ominaisuuden pois käytöstä.

Jos valitset **Seuraa videota**, voit valita jonkin TV-kuvan dynamiikkaa seuraavista tyyleistä.

Ambilight-tyylin määrittäminen

- 1 - Paina  **AMBILIGHT** -painiketta.
- 2 - Valitse **Seuraa videota**.
- 3 - Valitse haluamasi tyyli.
- 4 - Siirry yksi vaihe taaksepäin painamalla  (vasen) -painiketta tai sulje valikko painamalla  **BACK** -painiketta.

Valitse jokin seuraavista **Seuraa videota** -tyyleistä



- **Standardi** – Paras asetus päivittäiseen television katseluun
- **Luonnollinen** – Toistaa kuvan tai äänen mahdollisimman todenmukaisesti
- **Vangitseva** – Paras asetus toimintaelokuviin
- **Eloisa** – Paras asetus katseluun valoisaan aikaan
- **Peli** – paras asetus pelien pelaamiseen
- **Käyttömukavuus** – Paras asetus hiljaiseen iltaan
- **Rento** – Paras asetus lounge-tunnelmaan

Seuraa ääntä

Ambilight-toiminnon voi määrittää seuraamaan TV-ohjelman kuvan tai äänen dynamiikkaa. Voit myös määrittää Ambilightin käyttämään esimääritettyä värimallia tai ottaa ominaisuuden pois käytöstä.

Jos valitset **Seuraa ääntä**, voit valita tyylin, joka seuraa äänen dynamiikkaa.

Ambilight-tyylin määrittäminen

- 1 - Paina  **AMBILIGHT** -painiketta.
- 2 - Valitse **Seuraa ääntä**.
- 3 - Valitse haluamasi tyyli.
- 4 - Siirry yksi vaihe taaksepäin painamalla  (vasen) -painiketta tai sulje valikko painamalla  **BACK** -painiketta.

Käytettävissä ovat seuraavat **Seuraa ääntä** -tyylit:

- **Lumina** – yhdistää äänidynamiikan videon värien kanssa
- **Värikäs** – perustuu äänidynamiikkaan



- **Retro** – perustuu äänidynamiikkaan
- **Spektri** – perustuu äänidynamiikkaan
- **Skanneri** – perustuu äänidynamiikkaan
- **Rytmi** – perustuu äänidynamiikkaan
- **Bileet** – yhdistelmä kaikkia Seuraa ääntä -tyylejä, joita käytetään peräkkäin.

Seuraa väriä

Ambilight-toiminnon voi määrittää seuraamaan TV-ohjelman kuvan tai äänen dynamiikkaa. Voit myös määrittää Ambilightin käyttämään esimääritettyä värimallia tai ottaa ominaisuuden pois käytöstä.

Jos valitset **Seuraa väriä**, voit valita jonkin esimääritetyistä värimalleista.

Ambilight-tyylin määrittäminen

- 1 - Paina  **AMBILIGHT** -painiketta.
- 2 - Valitse **Seuraa väriä**.
- 3 - Valitse haluamasi tyyli.
- 4 - Siirry yksi vaihe taaksepäin painamalla  (vasen) -painiketta tai sulje valikko painamalla  **BACK** -painiketta.



Valitse jokin seuraavista **Seuraa väriä** -tyyleistä

- **Kuuma laava** – Punaiset väri vaihtelut
- **Syvä vesi** – Siniset väri vaihtelut
- **Raikas luonto** – Vihreät väri vaihtelut
- **ISF Lämmin valkoinen** – Staattinen väri
- **Viileä valkoinen** – Staattinen väri

Seuraa sovellusta



Tämä toiminto on käytettävissä, kun Ambilightia hallitaan sovelluksella.

Ambilight-tyylin määrittäminen

- 1 - Paina  **AMBILIGHT** -painiketta.
- 2 - Valitse **Seuraa sovellusta**.
- 3 - Noudata näyttöön tulevia ohjeita.
- 4 - Siirry yksi vaihe taaksepäin painamalla  (vasen) -painiketta tai sulje valikko painamalla  **BACK** -painiketta.

Ambilight pois

Ambilight-toiminnon käytöstä poistaminen

- 1 - Paina  **AMBILIGHT** -painiketta.
- 2 - Valitse **Pois**.
- 3 - Siirry yksi vaihe taaksepäin painamalla  (vasen) -painiketta tai sulje valikko painamalla  **BACK** -painiketta.

Ambilight-asetukset

Saat lisätietoja valitsemalla Ohje-osassa Avainsanat ja etsimällä aiheen Ambilight, asetukset.

Lounge Light -tila

Lounge Light -tilassa Ambilight voidaan käynnistää, kun TV on valmiustilassa. Voit käyttää Ambilight-tehosteita huoneen valaisemiseen.

Siirry Lounge Light -tilaan seuraavasti, kun TV on valmiustilassa:



- 1 - Paina  AMBILIGHT-painiketta.
- 2 - Lounge Light -tila käynnistyy, kun painat  AMBILIGHT -painiketta.
- 3 - Voit vaihtaa valotehostetta painamalla  AMBILIGHT -painiketta uudelleen.
- 4 - Sulje Lounge Light -tila painamalla  AMBILIGHT -painiketta, kunnes Ambilight-valot sammuvat.  AMBILIGHT-painiketta on ehkä painettava useita kertoja.

Valikoidut suosituksset

19.1

Tietoja valikoiduista suosituksista

Valitsemalla  Valikoidut suosituksset televisiosi suosittelee

- käynnissä olevia TV-ohjelmia  **Nyt TV:ssä** -toiminnon avulla
- uusimpia vuokravideoita  **Video on Demand** -toiminnon avulla
- verkko-TV-palveluita (Catch Up TV)  **TV on Demand** -toiminnon avulla

Yhdistä televisio internetiin, jotta voit käyttää Valikoidut suosituksset -toimintoa. Hyväksy käyttöehdot. Valikoidut suosituksset -toiminnon tarjoamat tiedot ja palvelut ovat saatavilla vain tietyissä maissa.

Käyttöehdot

Sinun on hyväksyttävä käyttöehdot, jotta televisio voi tehdä näitä suosituksia. Jos haluat saada mukautettuja suosituksia katselutottumustesi perusteella, varmista, että **Henkilökohtaiset katselusuosituksset** -valintaruutu on valittu.

Käyttöehtojen avaaminen

- 1 - Paina  **TOP PICKS** -painiketta.
- 2 - Valitse siirtymispainikkeilla  ja **Käyttöehdot** ja paina **OK**-painiketta.

19.2

Nyt TV:ssä

Tietoja Nyt TV:ssä -toiminnosta

 **Nyt TV:ssä** -toiminnolla televisio suosittelee suosituimpia kulloinkin katseltua ohjelmaa.

Suosikkiohjelmat valitaan asennetuista kanavista. Valikoima perustuu maasi kanaviin. Voit myös antaa **Nyt TV:ssä** -toiminnon tehdä sinulle mukautettuja suosituksia säännöllisesti katselemiesi ohjelmien perusteella.

Nyt TV:ssä -tiedot ovat käytettävissä, kun



- Nyt TV:ssä -tiedot ovat saatavilla asuinmaassasi
- televisioon on asennettu kanavia
- televisio on yhdistettynä internetiin
- TV:n kellon asetuksena on Automaattinen tai

Maakohtainen

- olet hyväksynyt käyttöehdot (olet saattanut hyväksyä ne jo aiemmin muodostaessasi internet-yhteyttä).

Nyt TV:ssä -toiminnon käyttäminen

Nyt TV:ssä -tietojen avaaminen

- 1 - Avaa Valikoidut suosituksset -valikko painamalla  **TOP PICKS** -painiketta.
- 2 - Valitse ruudun yläreunassa  **Nyt TV:ssä** ja paina **OK**-painiketta.
- 3 - Avaa TV-opas valitsemalla **Enemmän**.

Kun avaat **Nyt TV:ssä** -tiedot, voi kulua hetki, ennen kuin TV päivittää sivutiedot.

19.3

TV on Demand

Tietoja TV on Demand -toiminnosta



 **TV on Demand** -toiminnolla voit katsella näkemättä jääneitä TV-ohjelmia tai suosikkiohjelmiasi silloin, kun se sinulle parhaiten sopii. Tästä palvelusta käytetään myös nimiä Catch Up TV, Replay TV ja Online TV. TV on Demand -palvelussa olevia ohjelmia voi katsella rajoituksetta.

Voit myös antaa TV on Demand -toiminnon tehdä sinulle mukautettuja suosituksia ohjelmista TV:n asennuksen ja säännöllisesti katselemiesi ohjelmien perusteella.



 -kuvake näkyy ruudun yläreunassa vain, kun TV on Demand -palvelu on käytettävissä.

TV on Demand -palvelun käyttäminen

TV on Demand -palvelun avaaminen

- 1 - Avaa Valikoidut suosituksset -valikko painamalla  **TOP PICKS** -painiketta.
- 2 - Valitse ruudun yläreunassa  **TV on Demand** ja paina **OK**-painiketta.
- 3 - Valitse **Kaikki lähetykset** ja paina **OK**-painiketta. Voit valita haluamasi palveluntarjoajan, jos vähintään kaksi on käytettävissä.
- 4 - Sulje painamalla  **BACK** -painiketta.

Kun avaat **TV on Demand** -tiedot, voi kulua hetki, ennen kuin TV päivittää sivutiedot.

Kun ohjelma on alkanut, voit käyttää  (Toista)- ja  (Keskeytä) -painikkeita.

Video on Demand

Tietoja Video On Demand -toiminnosta

 Video on Demand -palvelussa voit vuokrata videoita verkkovideovuokraamosta.

Voit myös antaa Video on Demand -toiminnon tehdä sinulle mukautettuja suosituksia elokuvista asuinmaasi, TV:n asennuksen ja säännöllisesti katselemiesi ohjelmien perusteella.

-kuvake näkyy ruudun yläreunassa vain, kun Video on Demand -palvelu on käytettävissä.

Maksaminen



Kun vuokraat tai ostat elokuvan, voit maksaa videokaupalle turvallisesti luottokortilla. Useimmat videokaupat pyytävät sinua luomaan käyttäjätilin, kun vuokraat elokuvan ensimmäisen kerran.

Internet-liikenne

Monien videoiden suoratoistaminen saattaa ylittää internetliikennettä koskevan kuukausirajoituksesi.

Video on Demand -toiminnon käyttäminen



Video on Demand -palvelun avaaminen

- 1 - Avaa Valikoidut suositukset -valikko painamalla  TOP PICKS -painiketta.
- 2 - Valitse ruudun yläreunassa  Video on Demand ja paina OK-painiketta.
- 3 - Valitse asetukseksi Kaikki kaupat, Suositus tai Suosittu.
- 4 - Sulje painamalla  BACK -painiketta.

Kun avaat Video on Demand -tiedot, voi kulua hetki, ennen kuin TV päivittää sivutiedot.

Voit valita haluamasi videokaupan, jos vähintään kaksi on käytettävissä.

Elokuvan vuokraaminen

- 1 - Siirrä korostus elokuvan julisteen kohdalle. Muutaman sekunnin kuluttua näkyviin tulee rajoitettuja tietoja.
- 2 - Avaa videokaupan elokuvasivu painamalla OK -painiketta, jolloin näkyviin tulee elokuvan yhteenveto.
- 3 - Vahvista tilauksesi.
- 4 - Tee maksu televisiossa.
- 5 - Aloita katselu. Voit käyttää  (Toista)- ja  (Keskeytä) -painikkeita.

Netflix

Jos sinulla on jo Netflix-jäsenyys, voit katsella Netflixin sisältöä tällä televisiolla. Televisiosta on oltava internetyhteys. Netflix-sovellus saatetaan lisätä alueellasi myöhemmissä ohjelmistopäivityksissä.

Avaa Netflix-sovellus painamalla kaukosäätimen **NETFLIX**-painiketta. Voit avata Netflixin suoraan television valmiustilasta.

www.netflix.com

Multi View

21.1

Teksti-TV ja TV-kuva

Voit avata TV-kanavan Multi View -näkyvän pieneen ruutuun samalla, kun käytät teksti-TV:tä.

TV-kanavan ja teksti-TV:n samanaikainen katselu

1 - Valitse  Multi View * tai avaa TV-valikko painamalla -painiketta.

2 - Valitse Multi View ja paina OK-painiketta.

3 - Valitse Multi View: Päällä näytöltä. Valitsemasi kanava näkyy pienessä ruudussa.

Voit piilottaa pienen ruudun valitsemalla Multi View: Pois.

*Jos kaukosäätimessä on  Multi View -painike

21.2

HDMI ja TV

Voit avata TV-kanavan Multi View -näkyvän pieneen ruutuun samalla, kun katsot yhdistetyn HDMI-laitteen kuvaa.

TV-kanavan ja yhdistetyn HDMI-laitteen videokuvan katseleminen*

1 - Valitse  Multi View * tai avaa TV-valikko painamalla -painiketta.

2 - Valitse Multi View ja paina OK-painiketta.

3 - Valitse Multi View: Päällä näytöltä. Valitsemasi kanava näkyy pienessä ruudussa.

Voit piilottaa pienen ruudun valitsemalla Multi View: ei käytössä.

Huomautus: Voit katsella Multi View -tilassa vain TV-kanavan kuvaa. TV-kanavan ääni mykistetään.

*Jos kaukosäätimessä on  Multi View -painike

21.3

Net TV ja TV

Voit avata TV-kanavan Multi View -näkyvän pieneen ruutuun samalla, kun käytät Net TV -sovellusta.

TV-kanavan ja Net TV:n katseleminen

1 - Valitse  Multi View * tai avaa TV-valikko painamalla -painiketta.

2 - Valitse Multi View ja paina OK-painiketta.

3 - Valitse Multi View: Päällä näytöltä. Valitsemasi kanava näkyy pienessä ruudussa.

4 - Voit vaihtaa kanavaa pienessä ruudussa painikkeella  + tai  -

Voit piilottaa pienen ruudun valitsemalla Multi View: Pois.

Huomautus: Kaikki Net TV -sovellukset eivät tue TV:n katselua Multi View -toiminnolla. Jos sovellus ei tue Multi View -toimintoa, TV:ssä näkyy seuraava viesti: Multi View -näkyvä ei tueta.

*Jos kaukosäätimessä on  Multi View -painike

21.4

Net HDMI ja TV

Voit avata Net TV -sovelluksen Multi View -näkyvän pieneen ruutuun samalla, kun katsot yhdistetyn HDMI-laitteen kuvaa.

1 - Valitse  Multi View * tai avaa TV-valikko painamalla -painiketta.

2 - Valitse Multi View ja paina OK-painiketta.

3 - Valitse Multi View: Päällä näytöltä.

Voit piilottaa pienen ruudun valitsemalla Multi View: Pois.

Huomautus: Kaikki Net TV -sovellukset eivät tue TV:n katselua Multi View -toiminnolla. Jos sovellus ei tue Multi View -toimintoa, TV:ssä näkyy seuraava viesti: Multi View -näkyvä ei tueta.

*Jos kaukosäätimessä on  Multi View -painike

Ohjelmisto

22.1

Päivitä ohjelmisto

Internet-päivitys



Jos televisio on yhdistetty internetiin, saatat saada television ohjelmiston päivittämistä koskevan viestin. Päivitykseen tarvitaan nopea internet-laajakaistayhteys. Jos saat tällaisen viestin, suosittelemme päivityksen suorittamista.

Kun viesti näkyy ruudulla, valitse **Päivitä** ja noudata ruudulle tulevia ohjeita.

Voit myös etsiä ohjelmistopäivityksen itse.

Ohjelmistopäivityksen aikana kuvaa ei näy ja television virta katkaistaan ja kytketään uudelleen. Tämä voi tapahtua useita kertoja. Päivittäminen voi kestää muutaman minuutin. Odota, kunnes television kuva tulee taas näkyviin. Älä paina television tai kaukosäätimen virtapainiketta  ohjelmistopäivityksen aikana.

Ohjelmistopäivityksen etsiminen

- 1 - Paina -painiketta, valitse **Kaikki asetukset** ja paina **OK**-painiketta.
- 2 - Valitse **Päivitä ohjelmisto > Etsi päivityksiä**.
- 3 - Valitse **Internet**.
- 4 - Televisio etsii päivitystä internetistä.
- 5 - Jos päivitys on saatavilla, voit päivittää ohjelmiston saman tien.
- 6 - Ohjelmistopäivitys voi kestää muutaman minuutin. Älä paina television tai kaukosäätimen -painiketta.
- 7 - Kun päivitys on valmis, televisio palaa kanavalle, jota olit katsomassa.

Päivittäminen USB-liitännän kautta

Television ohjelmisto täytyy ehkä päivittää.

Tarvitset tietokoneen, jossa on laajakaistayhteys, ja USB Flash -aseman, jonka avulla lataat ohjelmiston televisioon. Käytä USB Flash -asemaa, jossa on vähintään 500 Mt vapaata tilaa. Varmista, ettei sen kirjoitussuojaus ole käytössä.

Television ohjelmiston päivittäminen

- 1 - Paina -painiketta, valitse **Kaikki asetukset** ja paina **OK**-painiketta.
- 2 - Valitse **Päivitä ohjelmisto > Etsi päivityksiä**.
- 3 - Valitse **USB > Paikalliset päivitykset** ja paina **OK**-painiketta.

Television tunnistaminen

1 - Kytke USB Flash -asema television johonkin USB-liitännään.

2 - Valitse **Aloita** ja paina **OK**-painiketta. USB Flash -asemaan kirjoitetaan tunnistetiedosto.

Ohjelmiston lataaminen

- 1 - Aseta USB Flash -asema tietokoneeseen.
- 2 - Etsi USB Flash -asemasta tiedosto **update.htm** ja kaksoisnapsauta sitä.
- 3 - Valitse **Lähetä ID**.
- 4 - Jos uusi ohjelmisto on saatavilla, lataa .zip-tiedosto.
- 5 - Latauksen jälkeen pura tiedosto ja kopioi tiedosto **autorun.upg** USB Flash -asemaan. Älä siirrä tiedostoa mihinkään kansioon.

Television ohjelmiston päivittäminen

- 1 - Aseta USB Flash -asema uudelleen televisioon. Päivitys käynnistyy automaattisesti.
- 2 - Ohjelmistopäivitys voi kestää muutaman minuutin. Älä paina television tai kaukosäätimen -painiketta. Älä poista USB Flash -asemaa.
- 3 - Kun päivitys on valmis, televisio palaa kanavalle, jota olit katsomassa.

Jos päivityksen aikana on sähkökatkos, älä poista USB Flash -asemaa televisiosta. Kun sähköt palaavat, päivitys jatkuu.

Jotta kukaan ei vahingossa päivitä television ohjelmistoa uudelleen, poista autorun.upg-tiedosto USB Flash -asemasta.

Etsi OAD-päivityksiä

Etsi OAD-ohjelmiston päivitys (Over-the-air Download).

OAD-päivityksien etsiminen



- 1 - Paina -painiketta, valitse **Kaikki asetukset** ja paina **OK**-painiketta.
- 2 - Valitse **Päivitä ohjelmisto > Etsi OAD-päivityksiä**.
- 3 - Noudata ruudulle tulevia ohjeita.

*Huomautus: OAD-ohjelmisto on käytettävissä vain tietyissä maissa.

22.2

Ohjelmistoversio

Television ohjelmistoversion tarkistaminen

- 1 - Paina -painiketta, valitse **Kaikki asetukset** ja paina **OK**-painiketta.
- 2 - Valitse **Päivitä ohjelmisto > Nykyiset ohjelmistotiedot** ja paina **OK**-painiketta.
- 3 - Versio, julkaisutiedot ja luontipäivä tulevat näkyviin. Myös Netflixin ESN-numero näytetään, jos se on saatavilla.
- 4 - Sulje valikko painamalla  (vasen) -painiketta, tarvittaessa toistuvasti.

Automaattinen ohjelmistopäivitys

Ota käyttöön Automaattinen ohjelmistopäivitys, kun haluat päivittää TV:n ohjelmiston automaattisesti. Jätä TV valmiustilaan, kun et käytä sitä.

- 1 - Paina -painiketta, valitse **Kaikki asetukset** ja paina **OK**-painiketta.
- 2 - Valitse **Päivitä ohjelmisto > Automaattinen ohjelmistopäivitys** ja paina **Käytössä/ei käytössä** -painiketta.
- 3 - Sulje valikko painamalla **◀** (vasen) -painiketta, tarvittaessa toistuvasti.

Avoimen lähdekoodin ohjelmisto

Tässä televisiossa on avoimen lähdekoodin ohjelmistoja. TP Vision Europe B.V. lupaa täten toimittaa pyydettyä kopion tässä tuotteessa käytettyjen tekijänoikeussuojattujen avoimen lähdekoodin ohjelmistopakettien täydellisestä lähdekoodista, mikäli tämä mahdollisuus mainitaan vastaavassa käyttöoikeussopimuksessa.

Tämä tarjous on voimassa tämän tiedon vastaanottaneille kolmen vuoden ajan tuotteen ostopäivästä.

Lähdekoodia voi pyytää kirjoittamalla englanniksi osoitteeseen . .

open.source@tpvision.com

Avoimen lähdekoodin käyttöoikeussopimus

Tietoja avoimen lähdekoodin käyttöoikeuksista

Avoimen lähdekoodin käyttöoikeussopimusten piiriin kuuluvien TP Vision Europe B.V:n TV-ohjelmiston osien lähdekoodin README-tiedosto.

Tässä asiakirjassa kuvataan Philipsin televisiossa käytettävän lähdekoodin jakamista. Lähdekoodi on GNU-hankkeen yleisen lisenssin (GNU General Public License, GPL-lisenssi) tai GNU LGPL -lisenssin (GNU Lesser General Public License) tai muiden avoimen lähdekoodien käyttöoikeuksien alainen. Tämän ohjelmiston kopioiden hankintaohjeet ovat

käyttöohjeissa.

TP EI MYÖNNÄ MITÄÄN TÄTÄ OHJELMISTOA KOSKEVAA ILMAISTUA TAI OLETETTUA TAKUUTA , MUKAAN LUKIEN KAIKKI TAKUUT OHJELMISTON MYYNTIKELPOISUUDESTA JA SOVELTUVUUDESTA TIETTYYN TARKOITUKSEEN. TP Vision Netherlands B.V. ei tarjoa tukea tälle ohjelmistolle. Edellä mainittu ei vaikuta käyttäjän ostamien TP Vision Netherlands B.V. -tuotteiden takuusiin tai käyttäjän lainmukaisiin oikeuksiin. Edellä mainittu koskee vain tätä lähdekoodia.

Ilmoitukset

Voit saada ilmoituksia uusista TV:n ohjelmistoista tai muista ohjelmistoon liittyvistä asioista.

Ilmoitusten lukeminen

- 1 - Paina -painiketta, valitse **Kaikki asetukset** ja paina **OK**-painiketta.
- 2 - Valitse **Päivitä ohjelmisto > Ilmoitukset**.
- 3 - Jos ilmoituksia on saatavilla, voit lukea ne tai valita jonkin niistä.
- 4 - Sulje valikko painamalla **◀** (vasen) -painiketta, tarvittaessa toistuvasti.

Tekniset tiedot

Ympäristöystävällisyys

Tuoteseloste

43PUS7202

- Energiatohokkuusluokka B
- Katsottavissa oleva näyttökoko 108 cm / 43 tuumaa
- Virrankulutus käynnissä (W): 77 W
- Vuosittainen virrankulutus (kWh) *: 112 kWh
- Virrankulutus valmiustilassa (W) **: 0,30 W
- Näytön tarkkuus (pikseliä): 3840 x 2160p

* Vuosittaisen virrankulutuksen (kWh) laskenta perustuu 4 tunnin päivittäiseen käyttöön 365 päivänä vuodessa. Todellinen virrankulutus riippuu television käytöstä.

** Kun televisio on kytketty pois päältä kaukosäätimellä, eikä mikään toiminto ole käynnissä. Virrankulutus valmiustilassa: alle 0,3 W. Valmiustilaan siirtyminen kestää useita minutteja.

Käytön lopettaminen

Vanhan tuotteen sekä vanhojen akkujen ja paristojen hävittäminen

Tuotteesi on suunniteltu ja valmistettu laadukkaista materiaaleista ja komponenteista, jotka voidaan kierrättää ja käyttää uudelleen.



Tuotteeseen kiinnitetty yliviivatun roskakorin kuva tarkoittaa, että tuote kuuluu Euroopan parlamentin ja neuvoston direktiivin 2012/19/EU soveltamisalaan.



Tutustu paikalliseen sähkö- ja elektroniikkalaitteiden keräysjärjestelmään.

Toimi paikallisten sääntöjen mukaan äläkä hävitä vanhoja tuotteita tavallisen kotitalousjätteen mukana. Vanhan tuotteen asianmukainen hävittäminen auttaa ehkäisemään ympäristölle ja ihmisille mahdollisesti koituvia haittavaikutuksia.

Tuotteessa on akkuja tai paristoja, joita Euroopan parlamentin ja neuvoston direktiivi 2006/66/EY

koskee.



Tutustu paikallisiin paristojen keräystä koskeviin ohjeisiin, koska paristojen hävittäminen oikealla tavalla auttaa vähentämään ympäristölle ja ihmisille mahdollisesti koituvia haittavaikutuksia.

Virta

Tuotteen tekniset tiedot voivat muuttua ilman erillistä ilmoitusta. Tarkempia tietoja tuotteesta on osoitteessa www.philips.com/TVsupport.

Virta

- Käyttöjännite: 220–240 V AC +/-10 %
- Ympäristön lämpötila: 5–35 °C
- Energiaa säästävät ominaisuudet: Ekotila, kuvaruudun virrankatkaisu (radiota kuunneltaessa), sammutuksen ajastin, Eco-asetukset-valikko.

Virrankulutustiedot löytyvät kappaleesta Tuoteseloste.

Tyypikilvessä oleva teholuokitus kuvaa laitteen virrankulutusta tavallisessa kotikäytössä (IEC 62087 Ed.2). Suluissa oleva suurin teholuokitus on sähköturvallisuutta varten (IEC 60065 Ed. 7.2).

Käyttöjärjestelmä

Android-käyttöjärjestelmä:

Android Oreo 8

Vastaanotto

- Antenniliitäntä: 75 ohmin koaksiaali (IEC75)
- Virittimen aaltoalueet: Hyperband, S-Channel, UHF, VHF
- DVB: DVB-T2 (HEVC-tuki), DVB-C (kaapeli) QAM
- Analoginen videotoisto: SECAM, PAL
- Digitaalinen videotoisto: MPEG2 SD/HD (ISO/IEC 13818-2), MPEG4 SD/HD (ISO/IEC 14496-10)
- Digitaalinen äänentoisto (ISO/IEC 13818-3)
- Satelliittiantenniliitäntä: 75 ohmia, F-tyyppi
- Tulosignaalin taajuusalue: 950–2150 MHz
- Tulosignaalin tasoalue: 25–65 dBm
- DVB-S/S2 QPSK, symbolinopeus 2–45 Msymbolia, SCPC ja MCPC
- Lautasantennin taajuusmuunnin (LNB): DiSEqC 1.0, tukee 1–4 LNB-taajuusmuunninta, napaisuuden

valinta 14/18 V, taajuusalue 22 kHz, äänipurketila, LNB-taajuusmuuntimen virta enintään 300 mA

23.5

Näyttötyyppi

Ruudun lävistäjä (tuumamitta)

- 43PUS7202: 108 cm / 43 tuumaa
- 49PUS7272: 123 cm / 49 tuumaa
- 55PUS7272: 139 cm / 55 tuumaa

Näytön tarkkuus

- 3840 x 2160p

23.6

Näytön tulotarkkuus:

Videoformaatit

Tarkkuus — virkistystaajuus

- 480i – 60 Hz
- 480p – 60 Hz
- 576i – 50 Hz
- 576p – 50 Hz
- 720p – 50 Hz, 60 Hz
- 1080i – 50 Hz, 60 Hz
- 1080p – 24 Hz, 25 Hz, 30 Hz
- 2160p – 24 Hz, 25 Hz, 30 Hz, 50 Hz, 60 Hz

Tietokoneformaatit

Tarkkuudet (esimerkkejä)

- 640 x 480p – 60 Hz
- 800 x 600p – 60 Hz
- 1024 x 768p – 60 Hz
- 1280 x 768p – 60 Hz
- 1360 x 765p – 60 Hz
- 1360 x 768p – 60 Hz
- 1280 x 1024p – 60 Hz
- 1920 x 1080p – 60 Hz
- 3840 x 2160p – 24 Hz, 25 Hz, 30 Hz, 50 Hz, 60 Hz

23.7

Mitat ja painot

43PUS7202

- ilman television jalustaa:
leveys 968,2 mm – korkeus 573,3 mm – syvyys 76,8 mm – paino ±9,86 kg
- television jalustan kanssa:
leveys 968,2 mm – korkeus 621,6 mm – syvyys 200,6 mm – paino ±10,42 kg

49PUS7272

- ilman television jalustaa:
leveys 1099,2 mm – korkeus 643,1 mm – syvyys 78,6 mm – paino ±11,97 kg

- television jalustan kanssa:
leveys 1099,2 mm – korkeus 685,8 mm – syvyys 263,6 mm – paino ±15,68 kg

55PUS7272

- ilman television jalustaa:
leveys 1239,2 mm – korkeus 722,6 mm – syvyys 84,8 mm – paino ±19,74 kg
- television jalustan kanssa:
leveys 1239,2 mm – korkeus 775,8 mm – syvyys 278,9 mm – paino ±23,91 kg

23.8

Liitännät

Television sivu

- HDMI 3 -tulo – ARC
- HDMI 4 -tulo – MHL – ARC
- USB 2 – USB 2.0
- USB 3 – USB 3.0 (sininen)
- 1 x CI-moduulipaikka CI+/CAM
- Kuulokkeet: stereominiliitântä 3,5 mm

Television takaosa

- Audio In (DVI–HDMI): stereominiliitântä 3,5 mm
- SCART: Audio L/R, CVBS in, RGB
- YPbPr: Y Pb Pr, Audio L/R

Television alaosa

- HDMI 1 -tulo – HDCP 2.2
- HDMI 2 -tulo – HDCP 2.2
- USB 1 – USB 2.0
- Äänilähtö: optinen Toslink
- Lähiverkko: RJ45
- Antenni (75 ohmia)
- Satelliittiviritin

23.9

Ääni

- wOOx
- HD Stereo
- Lähtöteho (RMS): 20 W
- Dolby Digital Plus®
- DTS Premium Sound™

23.10

Multimedia

Liitännät

- USB 2.0 / USB 3.0
- Ethernet LAN RJ-45
- Wi-Fi 802.11a/b/g/n/ac (sisäinen)
- BT2.1 + EDR ja BT4.0 + BLE

Tuetut USB-tiedostojärjestelmät

- FAT 16, FAT 32, NTFS

Tuetut mediapalvelimet

- Säiliöt: 3GP, AVCHD, AVI, MPEG-PS, MPEG-TS, MPEG-4, Matroska (MKV), Quicktime (MOV, M4V, M4A), Windows Media (ASF/WMV/WMA)
- Videokoodekit: MPEG-1, MPEG-2, MPEG-4 Part 2, MPEG-4 Part 10 AVC (H264), H.265 (HEVC), VC-1, WMV9
- Äänikoodekit: AAC, HE-AAC (versio 1 ja 2), AMR-NB, Dolby Digital, Dolby Digital Plus, DTS Premium Sound™, MPEG-1/2/2.5 Layer I/II/III (myös MP3), WMA (versiot 2–9.2), WMA Pro (versio 9 ja 10)
- Tekstitys:
 - Muodot: SAMI, SubRip (SRT), SubViewer (SUB), MicroDVD (TXT), mplayer2 (TXT), TMPlayer (TXT)
 - Merkistökoodaukset: UTF-8, Keski- ja Itä-Eurooppa (Windows-1250), kyrillinen (Windows-1251), kreikka (Windows-1253), turkki (Windows-1254), Länsi-Eurooppa (Windows-1252)
- Kuvakoodekit: JPEG, PNG, BMP
- Rajoitukset:
 - Mediatiedoston suurin tuettu kokonaisbittinopeus on 30 Mb/s.
 - Mediatiedoston suurin tuettu videobittinopeus on 20 Mb/s.
 - MPEG-4 AVC (H.264) -muotoa tuetaan High-profiiliin ja tasoon 5.1 asti.
 - H.265 (HEVC) -muotoa tuetaan Main / Main 10 -profiiliin ja tasoon 5.1 asti.
 - VC-1-muodon tuki on enintään Advanced Profile @ L3.

Tuettu mediapalvelinohjelmisto (DMS)

- Tukee mitä tahansa DLNA 1.5 -sertifioitua mediapalvelinohjelmistoa (DMS-luokka).
- Tukee Philips TV Remote App -mobiilisovellusta (saatavana iOS- ja Android-laitteille).

Suorituskyky voi vaihdella käytetyn mobiililaitteen ja ohjelmiston ominaisuuksien mukaan.

Ohje ja tuki

24.1

Television rekisteröiminen

Rekisteröimällä television saat lukuisia etuja, kuten täyden tuotetuen (mukaan lukien lataukset), tietoja uusista tuotteista, erikoistarjouksia ja -alennuksia ja mahdollisuuden voittaa palkintoja sekä osallistua uusiin julkaisuihin liittyviin kyselyihin.

Siirry osoitteeseen www.philips.com/TVsupport.

24.2

Ohjeen käyttö

Tämän television ohje on käytettävissä näytössä .

Ohjeen avaaminen

Valitse  Ohje -painiketta.

Jos haluat lukea ohjetta kirjan tapaan, valitse Kirja. Etsi avainsanalla valitsemalla Avainsana.

Voit avata ohjeen myös valitsemalla TV-valikossa  Ohje .

Sulje ohje, ennen kuin alat toimia ohjeen mukaisesti.

Joitakin toimintoja, kuten teksti-TV:tä, käytettäessä väripainikkeilla käytetään kuitenkin erityistoimintoja, jolloin niitä ei voi käyttää ohjeen avaamiseen.

TV-ohje tablet-laitteessa, älypuhelimessa tai tietokoneessa

Voit ladata TV-ohjeen PDF-muodossa luettavaksi älypuhelimessa, tablet-laitteessa tai tietokoneessa. Voit myös tulostaa tarvittavat ohjesivut tietokoneesta.

Lataa ohje (käyttöopas) osoitteesta www.philips.com/TVsupport

24.3

Vianmääritys

Käyttöönotto ja kaukosäädin

Televisio ei käynnisty.

- Irrota virtajohto pistorasiasta. Odota minuutti, ennen kuin liität sen uudelleen.
- Tarkista, että virtajohto on tukevasti kiinni.

Ritisevää/napsahtelevaa ääntä kytkettäessä tai katkaistaessa virta

Kun televisioon kytketään virta, siitä katkaistaan virta tai televisio siirretään valmiustilaan, sen rungosta

kuuluu ritisevää/napsahtelevaa ääntä. Ääni johtuu television rungon normaaleista koon muutoksista sen lämmitessä tai viiletessä. Tämä ei vaikuta laitteen suorituskykyyn.

Televisio ei reagoi kaukosäätimeen

TV:n käynnistyminen kestää jonkin aikaa. Tänä aikana TV ei reagoi kaukosäätimeen eikä television painikkeisiin. Tämä on normaalia.

Jos TV ei edelleenkään reagoi kaukosäätimeen, voit tarkistaa kaukosäätimen toimivuuden matkapuhelimen kameralla. Aseta puhelin kameratilaan ja suuntaa kaukosäädin kameran objektiivin. Jos painat kaukosäätimen painikkeita ja huomaat, että infrapunavalo välkkyi kameran läpi katsottaessa, kaukosäädin toimii. Televisio on tarkistettava.

Jos et huomaa välkkymistä, kaukosäädin on ehkä rikki tai sen paristot ovat tyhjä.

Tämä kaukosäätimen tarkistuskeino ei koske kaukosäätimiä, jotka on yhdistetty televisioon langattomasti.

Philips-aloitusnäytön näyttämisen jälkeen televisio siirtyy takaisin valmiustilaan

Kun irrotat television virtalähteestä ja liität sen takaisin valmiustilassa, käynnistysnäyttö näytetään ja televisio palaa valmiustilaan. Tämä on normaalia. Voit kytkeä television valmiustilasta uudelleen toimintaan painamalla kaukosäätimen tai television -painiketta.

Valmiustilan merkkivalo vilkkuu

Irrota virtajohto pistorasiasta. Odota viisi minuuttia ja kytke virtajohto uudelleen pistorasiaan. Jos valo vilkkuu edelleen, ota yhteys Philipsin asiakastukeen.

Kanavat

Asennuksen aikana ei löytynyt digitaalisia kanavia.

Tarkista teknisistä tiedoista, että televisiosi tukee DVB-T- tai DVB-C-kanavia.

Varmista, että kaikki kaapelit on kunnolla kiinnitetty ja että oikea verkko on valittuna.

Aiemmin asennettuja kanavia ei ole kanavaluettelossa

Tarkista, että oikea kanava on valittu.

DVB-T2 HEVC -kanava

Tarkista teknisistä tiedoista, että televisiosi tukee DVB-T2 HEVC -kanavia ja asenna DVB-T-kanava uudelleen.

Kuva

Ei kuvaa / vääristynyt kuva

- Varmista, että antenni on liitetty televisioon kunnolla.
- Varmista, että näyttölähteeksi on valittu oikea laite.
- Varmista, että ulkoinen laite tai lähde on liitetty oikein.

Ääni kuuluu, mutta kuvaa ei näy

- Tarkista, että kuva-asetukset on määritetty oikein.

Huono antennivastaanotto

- Varmista, että antenni on liitetty televisioon kunnolla.
- Kaiuttimet, maadoittamattomat äänilaitteet, neonvalot, korkeat rakennukset ja muut suuret rakennelmat voivat vaikuttaa vastaanoton laatuun. Yritä parantaa vastaanoton laatua muuttamalla antennin suuntaa tai siirtämällä laitteita etäämmälle televisiosta.
- Jos vain yhden kanavan vastaanotto on huono, yritä hienosäätää kanavaa.

Huono kuva ulkoisesta laitteesta

- Varmista, että laite on liitetty oikein.
- Tarkista, että kuva-asetukset on määritetty oikein.

Kuva-asetukset muuttuvat jonkin ajan kuluttua

Varmista, että **Paikka**-asetuksena on **Koti**. Tässä tilassa voit muokata asetuksia ja tallentaa ne.

Näkyviin tulee mainospalkki

Varmista, että **Paikka**-asetuksena on **Koti**.

Kuva ei sovi kuvaruutuun

Vaihda käyttöön toinen kuvasuhde.

Kuvaformaatti vaihtelee eri kanavien välillä

Valitse muu asetus kuin automaattinen kuvaformaatti.

Kuvan paikkaa on väärä

Joidenkin laitteiden kuvasignaalit eivät sovi kunnolla kuvaruutuun. Tarkista liitetyn laitteen lähtösignaali.

Tietokoneesta tuleva kuva on epävaka

Tarkista, että tietokoneessa on käytössä tuettu tarkkuus ja virkistystaajuus.

Ääni

Ei ääntä tai ääni on heikkolaatuinen

Jos televisio ei havaitse äänisignaalia, se vaihtaa äänilähdön automaattisesti pois käytöstä – kyse ei ole toimintahäiriöstä.

- Tarkista, että ääniasetukset on määritetty oikein.
- Tarkista, että kaikki kaapelit on liitetty kunnolla.
- Varmista, että ääniä ei ole mykistetty tai äänenvoimakkuus ole nollassa.

- Varmista, että television äänilähtö on liitetty kotiteatterijärjestelmän äänituloon. Äänen pitäisi kuulua HTS-kaiuttimista.
- Jotkin laitteet vaativat, että otat HDMI-äänilähdön käyttöön manuaalisesti. Jos HDMI-ääni on jo käytössä, mutta ääntä ei kuulu, vaihda laitteen digitaalinen ääniformaatti muotoon PCM (Pulse Code Modulation). Katso lisäohjeita laitteen mukana tulleista ohjeista.

HDMI ja USB

HDMI

- Huomaa, että HDCP-tuki voi pidentää aikaa, joka televisiolta kuluu HDMI-laitteesta tulevan tiedon näyttämiseen.
- Jos televisio ei tunnista HDMI-laitetta eikä kuvaa näy, vaihda lähteeksi välillä toinen laite ja sitten taas HDMI-laite.
- Jos **HDMI 1-** tai **HDMI 2** -liitäntään liitetyn laitteen kuva ja ääni ovat vääristyneitä, liitä laite television **HDMI 3-** tai **HDMI 4** -liitäntään.
- Jos HDMI-kaapelilla yhdistetyn laitteen kuvassa ja äänessä on häiriöitä, katso, voiko ongelman ratkaista erilaisella **HDMI Ultra HD** -asetuksella. Saat lisätietoja valitsemalla **Ohje**-osassa **Avainsanat** ja etsimällä aiheen **HDMI Ultra HD**.
- Jos ääni katkeilee, tarkista, että HDMI-laitteen lähtöasetukset on määritetty oikein.
- Jos käytössä on HDMI-DVI-sovitin tai HDMI-DVI-kaapeli, tarkista, että lisä-äänikaapeli on liitetty **AUDIO IN** -liitäntään (vain miniliitäntä), jos kyseinen liitäntä on käytettävissä.

HDMI EasyLink ei toimi

- Varmista, että HDMI-laitteesi ovat HDMI-CEC-yhteensopivia. EasyLink-toiminnot ovat käytettävissä vain HDMI-CEC-yhteensopivissa laitteissa.

Äänenvoimakkuuden kuvaketta ei näy

- Kun HDMI-CEC-äänilaite on yhdistetty ja säädät sen äänenvoimakkuutta television kaukosäätimellä, tämä on normaalia.

USB-laitteessa olevat valokuvat, videot ja

musiikkiedostot eivät tule näkyviin

- Tarkista, että USB-muistilaite on asetettu Massamuistityyppi-yhteensopivaksi laitteen oppaissa kuvatulla tavalla.
- Tarkista, että USB-muistilaite on yhteensopiva television kanssa.
- Tarkista, että televisio tukee ääni- ja kuvatiedostomuotoja.

USB-laitteessa olevien tiedostojen toisto on

nykivää

- USB-muistilaitteen siirtotoiminto saattaa rajoittaa tiedonsiirtonopeutta televisioon, mikä aiheuttaa toiston huonon laadun.

Wi-Fi

Wi-Fi-verkkoa ei löydy tai siinä on häiriö

- Mikroaaltouunit, DECT-puhelimet ja muut Wi-Fi 802.11b/g/n -laitteet lähietäisyydellä saattavat häiritä langatonta verkkoa.
- Reitittimessä kannattaa käyttää 5 GHz:n taajuutta (802.11ac), jos television käyttöympäristössä on paljon muita langattomia reitittämiä (esimerkiksi naapuriasunnoissa).
- Varmista, että verkon palomuurit sallivat langattoman yhteyden televisioon.
- Langattoman verkon määrittäminen on helpompaa, jos et ole piilottanut reitittimen nimeä poistamalla SSID-lähetysten käytöstä.
- Jos langaton verkko ei toimi kunnolla, voit käyttää kiinteää yhteyttä.

Wi-Fi-verkkoyhteys on hidas

- Käytä nopeaa internetyhteyttä (laajakaistayhteyttä) reitittimelle.
- Rajoita reitintä käyttävien laitteiden määrää.
- Langattoman reitittimen käyttöoppaassa on tietoja verkon kantamasta sisätiloissa, siirtonopeudesta ja muista signaalin laatuun vaikuttavista tekijöistä.

DHCP

- Jos yhteys epäonnistuu, tarkista reitittimen DHCP (Dynamic Host Configuration Protocol) -asetus. DHCP:n on oltava käytössä.

Bluetooth

Pariliitoksen muodostaminen ei onnistu

- Varmista, että laite on pariliitostilassa. Lisätietoja on laitteen käyttöoppaassa.
- Aseta reititin ja langaton kaiutin mahdollisimman lähelle televisiota.
- Aktiivinen langaton liikenne esimerkiksi huoneistoissa, joissa on useita langattomia reitittämiä, voi häiritä yhteyttä.
- Usean laitteen yhdistäminen televisioon pariliitoksella samanaikaisesti ei ehkä onnistu.

Bluetooth-yhteys katkeaa

- Pidä langaton kaiutin aina 5 metrin etäisyydellä televisiosta.

Bluetooth-äänien ja -videokuvan synkronointi

- Ennen kuin ostat langattoman Bluetooth-kaiuttimen, hae tietoja sen ääni- ja videosynkronoinnin laadusta, jota tavallisesti nimitetään "huulisynkronoinniksi". Kaikki Bluetooth-laitteet eivät toimi oikein tässä tarkoituksessa. Kysy lisätietoja jälleenmyyjiltä.

Internet





Internet ei toimi

- Jos reititinyhteys on kunnossa, tarkista reitittimen internetyhteys.

Valikkokieli on väärä

Valikkokieli on väärä

Vaihda kieli takaisin haluamaksesi kieleksi.

- 1 - Siirry aloitusnäyttöön painamalla  HOME.
- 2 - Valitse aloitusnäytön järjestelmäpalkista  (Asetukset) ja paina OK-painiketta.
- 3 - Paina 5 kertaa  (alas) -painiketta.
- 4 - Paina 3 kertaa  (oikea) -painiketta, valitse kiellesi ja paina sitten OK-painiketta.
- 5 - Sulje valikko painamalla  BACK -painiketta.

24.4

Ohjeet verkossa

Jos sinulla on Philipsin televisioon liittyvä ongelma, voit kääntyä verkkotukemme puoleen. Tukipalvelussa voit valita käytetyn kielen ja antaa palveluun tuotteesi mallinumeron.

Siirry osoitteeseen www.philips.com/TVsupport.

Tukisivustossa on maakohtainen puhelinnumero, johon voit soittaa, sekä vastauksia usein kysytyihin kysymyksiin. Joissakin maissa voit keskustella verkossa yhteistyökumppanimme kanssa ja esittää kysymyksiä suoraan tai sähköpostilla. Voit ladata television uuden ohjelmiston tai käyttöoppaan tietokoneellesi.

24.5

Tuki- ja korjauspalvelu

Jos tarvitset tuki- tai korjauspalvelua, soita paikalliseen asiakaspalveluun. Huoltohenkilöstömme huolehtii korjauksesta tarvittaessa.

Puhelinnumero on television mukana toimitetussa oppaassa.

Se löytyy myös sivustostamme osoitteesta www.philips.com/TVsupport (valitse tarvittaessa oma maasi).

TV:n mallinumero ja sarjanumero

Sinulta saatetaan kysyä television malli- ja sarjanumeroa. Nämä numerot löytyvät pakkauksen tarrasta tai television takana tai pohjassa olevasta tyyppikilvestä.

 **Varoitus**

Älä yritä korjata televisiota itse. Muutoin seurauksena voi olla vakavia vammoja, television vahingoittuminen korjauskelvottomaksi tai takuun raukeaminen.

Turvallisuus ja hoito

Turvallisuus

Tärkeää!

Tutustu kaikkiin turvallisuusohjeisiin ennen television käyttämistä. Takuu raukeaa, jos mahdolliset vahingot johtuvat ohjeiden laiminlyömisestä.

Sähköiskun tai tulipalon vaara

- Älä altista TV:tä sateelle tai vedelle. Älä aseta nestettä sisältäviä astioita, kuten maljakoita, TV:n lähelle.
- Jos nesteitä kaatuu TV:n päälle tai sisään, irrota TV heti verkkopistorasiasta.
- Ota yhteyttä Philipsin asiakastukeen television tarkastamista varten ennen sen käyttöä.
- Älä altista televisiota, kaukosäädintä tai paristoja kuumuudelle. Älä laita niitä palavien kynttilöiden, tulen tai muiden lämmönlähteiden lähelle tai suoraan auringonvaloon.
- Älä koskaan laita esineitä ilmastointiaukkoihin tai muihin TV:n aukkoihin.
- Älä laita painavia esineitä virtajohtoon päälle.
- Älä kohdist pistokkeisiin liikaa painoa. Löystyneet pistokkeet saattavat aiheuttaa valokaaria tai tulipalon. Varmista, ettei virtajohto kiristy televisiota käännettäessä.
- Irrota TV verkkovirrasta irrottamalla television virtajohto. Irrota virtajohto aina vetämällä pistokkeesta, ei johdosta. Varmista, että virtajohtoon pistoke on helposti irrotettavissa ja pistorasia on kätevässä paikassa.

Vammautumisen tai television vaurioitumisen vaara

- Älä nosta tai kanna yksin yli 25 kiloa painavaa televisiota.
 - Jos asennat television jalustalle, käytä vain mukana toimitettua jalustaa. Kiinnitä jalusta hyvin televisioon. Aseta televisio tasaiselle alustalle, joka kestää television ja jalustan painon.
 - Jos kiinnität television seinälle, varmista, että seinäteline kestää television painon. TP Vision ei vastaa virheellisestä seinäkiinnityksestä, jonka seurauksena tapahtuu onnettomuus tai vahinko.
 - Tuotteessa on lasisia osia. Käsittele tuotetta varovasti, jotta ei synny vammoja tai vaurioita.
- Television vaurioitumisen vaara!**

Ennen kuin liität TV:n pistorasiaan, varmista, että virran jännite vastaa TV:n takapaneeliin painettua arvoa. Älä liitä televisiota pistorasiaan, jos jännite ei ole sama.

Lasten vammautumisen vaara

Voit estää TV:n kaatumisen ja lasten loukkaantumisen noudattamalla seuraavia ohjeita:

- Älä koskaan aseta TV:tä tasolle, jonka päällä on liina tai muuta materiaalia, joka voidaan vetää pois.
- Varmista, että mikään TV:n osa ei ole tason reunan ulkopuolella.
- Älä koskaan sijoita TV:tä korkeiden huonekalujen (kuten kirjahyllyn) päälle kiinnittämättä sekä huonekalua että TV:tä seinään tai sopivaan tukeen.
- Kerro lapsille vaaroista, joita saattaa aiheutua, jos he kiipeävät huonekalujen päälle ulottuakseen televisioon.

Paristot ovat nieltyinä vaarallisia!

Kaukosäätimessä saattaa olla nappiparistot, jotka ovat nieltyinä vaarallisia. Pidä aina paristot poissa pikkulasten ulottuvilta.

Ylikuumenemisen vaara

Älä koskaan sijoita televisiota ahtaaseen tilaan. Jätä television ympärille vähintään 10 cm tilaa, jotta ilma pääsee kiertämään. Varmista, että verhot tai muut esineet eivät peitä television ilmastointiaukkoja.

Ukonilmat

Irrota TV:n pistoke pistorasiasta ja antenni liitännästään ukkosmyrskyn ajaksi. Älä koske televisioon, sen virtajohtoon tai antennikaapeliin ukkosmyrskyn aikana.

Kuulovaurion vaara

Vältä kuulokkeiden käyttöä suurilla äänenvoimakkuuksilla tai pitkiä aikoja.

Alhaiset lämpötilat

Jos televisiota kuljetetaan alle 5 °C:n lämpötilassa, pura televisio pakkauksestaan ja odota, kunnes laitteen lämpötila on sama kuin huoneen lämpötila, ennen kuin liität television verkkovirtaan.

Kosteus

Joskus harvoin vähäistä veden tiivistymistä saattaa esiintyä (joissakin malleissa) television näytön sisäpinnalla lämpötilan ja ilmankosteuden mukaan. Voit estää tämän pitämällä television poissa suorasta auringonpaisteesta, kuumuudesta tai runsaasta kosteudesta. Jos kosteutta tiivistyy televisioon, se häviää itsestään, kun televisio on ollut käynnissä muutamia tunteja.

Tiivistynyt kosteus ei vahingoita televisiota eikä aiheuta toimintahäiriöitä.

25.2

Kuvaruudun hoitaminen

- Älä kosketa, paina, hankaa tai iske näyttöä millään esineellä.
- Irrota television verkkojohto ennen puhdistusta.
- Puhdista TV ja sen kehys pyyhkimällä ne kevyesti pehmeällä, kostealla liinalla. Vältä koskemasta Ambilight LED -valoihin television takaosassa. Älä koskaan käytä alkoholia, kemikaaleja tai kodin yleispuhdistusaineita laitteen puhdistamiseen.
- Pyyhi vesipisarat pois mahdollisimman nopeasti, jotta kuvaruutu ei vahingoitu eivätkä värit haalene.
- Vältä liikkumattomia kuvia. Liikkumattomilla kuvilla tarkoitetaan kuvia, jotka jäävät ruutuun pitkäksi aikaa. Liikkumattomia kuvia ovat näyttövalikot, mustat palkit, kellonaikanäytöt jne. Jos käytät liikkumattomia kuvia, vähennä näytön kontrastia ja kirkkautta, jotta näyttö ei vahingoittuisi.

Käyttöehdot

26.1

Käyttöehdot – TV

2016 © TP Vision Europe B.V. Kaikki oikeudet pidätetään.

Tämän tuotteen on tuonut markkinoille TP Vision Europe B.V. tai jokin sen tytäryhtiöistä, jota tästä eteenpäin kutsutaan nimellä TP Vision, joka on tuotteen valmistaja. TP Vision on takuunantaja sille televisiolle, jonka pakkaukseen tämä kirjanen on sisällytetty. Philips ja Philipsin kilpimerkki ovat Koninklijke Philips N.V:n rekisteröityjä tavaramerkkejä.

Teknisiä tietoja saatetaan muuttaa ilman ennakoilmoitusta. Tavaramerkit ovat Koninklijke Philips N.V:n tai omistajiensa omaisuutta. TP Vision pidättää oikeuden muuttaa tuotetta milloin tahansa vanhoja tarvikkeita muuttamatta.

Television pakkaukseen sisällytetyn painetun materiaalin sekä television muistiin tallennetun tai Philipsin verkkosivustosta (www.philips.com/support) ladattavan käyttöoppaan katsotaan sisältävän tarvittavat tiedot järjestelmän asianmukaiseen käyttöön.

Tätä käyttöopasta pidetään riittävänä järjestelmän tarkoitettua käyttöä varten. Jos tuotetta tai sen yksittäisiä moduuleja tai toimintoja käytetään johonkin muuhun kuin tässä määritettyyn tarkoitukseen, niiden kelpoisuudesta ja soveltuvuudesta on pyydettävä vahvistus. TP Vision takaa, että itse materiaali ei riko mitään yhdysvaltalaisista patenttia. Mihinkään muuhun nimenomaiseen tai oletettuun takuuseen ei viitata. TP Vision ei vastaa asiakirjan sisältöön liittyvistä virheistä eikä asiakirjan sisällöstä johtuvista ongelmista. Philipsille ilmoitetuista virheistä ilmoitetaan ja ne julkaistaan Philipsin tukisivustossa mahdollisimman pian.

Takuuehdot – Loukkaantumisen, television vaurioitumisen tai takuun mitätöitymisen vaara! Älä koskaan yritä korjata televisiota itse. Käytä televisiota ja lisälaitteita vain valmistajan tarkoittamalla tavalla. Television takaseinään painettu varoitusmerkki varoittaa sähköiskun vaarasta. Älä irrota television koteloa. Huolto- ja korjausasioissa ota aina yhteys Philipsin asiakaspalveluun. Puhelinnumero on television mukana toimitetussa oppaassa. Se löytyy myös sivustostamme osoitteesta www.philips.com/support (valitse tarvittaessa oma maasi). Takuu raukeaa, jos käyttäjä suorittaa minkä tahansa tässä käyttöoppaassa kielletyn toiminnon tai tekee sellaisia säätöjä tai asennuksia, joiden suorittamista ei suositella tai hyväksytä käyttöoppaassa.

Kuvapisteiden ominaisuudet

Tässä TV:ssä on suuri määrä värillisiä kuvapisteitä. Vaikka tehollisten kuvapisteiden osuus on vähintään 99,999 %, mustia pisteitä tai kirkkaita valopisteitä (punaisia, vihreitä tai sinisiä) voi näkyä jatkuvasti näytössä. Tämä johtuu näytön rakenteesta (joka noudattaa alan yleisiä standardeja), eikä kyseessä ole toimintahäiriö.

CE-vaatimustenmukaisuus

TP Vision Europe B.V. vakuuttaa täten, että tämä televisio on direktiivien 2014/53/EU (RED), 2009/125/EC (ekologinen suunnittelu), 2010/30/EU (energiankulutusmerkinnät) ja 2011/65/EC (RoHS) oleellisten vaatimusten ja niitä koskevien muiden ehtojen mukainen.

EMF-standardin vaatimustenmukaisuus

TP Vision valmistaa ja myy kuluttajille monia tuotteita, jotka lähettävät ja vastaanottavat sähkömagneettisia signaaleja, kuten mitkä tahansa muutkin elektroniset laitteet. Yhtenä TP Visionin pääperiaatteena on varmistaa tuotteiden turvallisuus kaikin tavoin sekä noudattaa kaikkia lakisääteisiä vaatimuksia ja tuotteen valmistusajankohtana voimassa olevia sähkömagneettista yhteensopivuutta (EMF) koskevia standardeja.

TP Vision on sitoutunut kehittämään, tuottamaan ja markkinoimaan tuotteita, joista ei ole haittaa terveydelle. TP Vision vakuuttaa, että jos sen tuotteita käsitellään oikein asianmukaisessa käytössä, niiden käyttö on nykyisten tutkimustulosten perusteella turvallista. TP Visionilla on aktiivinen rooli kansainvälisten EMF- ja turvallisuusstandardien kehittämisessä, joten se pystyy ennakoimaan standardien kehitystä ja soveltamaan näitä tietoja tuotteisiinsa jo aikaisessa vaiheessa.

26.2

Käyttöehdot – Philips TV Collection

Saat lisätietoja valitsemalla Ohje > Avainsanat ja etsimällä Käyttöehdot – Philips TV Collection.

Tekijänoikeustiedot

27.1

MHL

MHL, Mobile High-Definition Link ja MHL-logo ovat MHL, LLC:n tavaramerkkejä tai rekisteröityjä tavaramerkkejä.



27.2

HDMI

Termit HDMI ja HDMI High-Definition Multimedia Interface sekä HDMI Logo ovat HDMI Licensing LLC:n tavaramerkkejä tai rekisteröityjä tavaramerkkejä Yhdysvalloissa ja muissa maissa.



27.3

Dolby Digital Plus

Valmistettu Dolby Laboratoriesin luvalla. Dolby ja kaksois-D-symboli ovat Dolby Laboratoriesin tavaramerkkejä.



27.4

DTS Premium Sound™

DTS-patentit: katso <http://patents.dts.com>. DTS Licensing Limited on antanut luvan valmistukseen. DTS, symboli sekä DTS ja symboli yhdessä ovat rekisteröityjä tavaramerkkejä. DTS Premium Sound on DTS, Inc:n tavaramerkki. © DTS, Inc. Kaikki oikeudet pidätetään.



27.5

Microsoft

Windows Media

Windows Media on Microsoft Corporationin tavaramerkki tai rekisteröity tavaramerkki Yhdysvalloissa ja/tai muissa maissa.



Microsoft PlayReady

Sisällönomistajat suojaavat immateriaaliomaisuuttaan ja esimerkiksi tekijänoikeuksien alaista sisältöä Microsoftin PlayReady™-sisällönkäyttötekniikalla. Tässä laitteessa käytetään PlayReady-suojattua ja/tai WMDRM-suojattua sisältöä PlayReady-tekniikan avulla. Jos laite ei pysty kunnolla rajoittamaan sisällön käyttöä, sisällön omistajat voivat vaatia Microsoftia kumoamaan laitteen mahdollisuuden käyttää PlayReady-suojattua sisältöä. Kumoamisen ei pitäisi vaikuttaa suojaamattomaan sisältöön tai muiden käyttötekniikoiden suojaamaan sisältöön. Sisällön omistajat voivat vaatia sinua päivittämään PlayReadyn, jotta voit käyttää heidän sisältöään. Jos et päivitä, et voi käyttää sisältöä, joka vaatii päivityksen.

27.6

Wi-Fi Alliance

Wi-Fi®, Wi-Fi CERTIFIED -logo ja Wi-Fi-logo ovat Wi-Fi Alliancen rekisteröityjä tavaramerkkejä.



Kensington

(jos käytävissä)

Kensington ja Micro Saver ovat ACCO World Corporationin Yhdysvalloissa rekisteröityjä tavaramerkkejä, ja rekisteröinti on suoritettu tai hakemuksia käsitellään muissa maissa eri puolilla maailmaa.



Muut tavaramerkit

Kaikki muut rekisteröidyt tai rekisteröimättömät tavaramerkit ovat omistajiensa omaisuutta.

Kolmansien osapuolien palveluita ja/tai ohjelmistoja koskeva vastuuvapa uslauseke

Kolmansien osapuolien tarjoamia palveluita ja/tai ohjelmistoja voidaan muuttaa tai niiden käyttö voidaan keskeyttää tai lopettaa ilman ennakkoilmoitusta. TP Vision ei ole vastuussa tällaisista tapauksista.

Hakemisto

A

Aloitusnäyttö 39
Ambilight, asetukset 57
Android-asetukset 38
Autom. äänenvoimakkuus 55

Ä

Äänen pika-asetus 54
Ääni, automaattinen äänenvoimakkuus 55
Äänihaku, SOVELLUS 8
Äänityyli 54

B

Basso 54
Bluetooth 29
Bluetooth, Pariliitos 29
Bluetooth, poista laite 30
Bluetooth, Valitse laite 30

D

Diskantti 54
DMR, Digital Media Renderer 37
DVI-HDMI-liitäntä 25

E

Eco-asetukset 59
Erityisryhmille 65
Evästeet, tyhjentyminen 37

G

Gamma 52

H

HDMI MHL 25
HDMI Ultra HD 61
HDMI, ARC 24
HDMI-CEC, EasyLink 25
Heikkonäköinen 65

I

Ikäluokitus 19
Ilmoitukset 85
Internetmuisti, tyhjennys 36

K

Kamera, liittäminen 33
Kanava 17
Kanava, ikäluokitus 19
Kanava, Kanavaluettelo, avaaminen 18
Kanava, Kanavaluettelo, haku 18
Kanava, Kanavaluettelo, suodattaminen 23
Kanava, Kanavaluettelo, tietoja 18
Kanava, satelliittien asentaminen 12
Kanava, vaihtaminen 18
Kanavaluettelon kopiointi 17
Kanavaluettelon kopiointi, kopiointi 17
Kanavaluettelon kopiointi, lataaminen 17
Kanavaluettelon kopiointi, nykyinen versio 17
Kaukosäädin, esittely 7
Kaukosäädin, infrapunatunnistin 10
Käytön lopettaminen 86
Käyttöehdot 95
Kiinteä verkko 36

Kirkkaus 50
Kohinanvaimennus 52
Kontrasti 50
Kontrasti, dynaaminen kontrasti 52
Kontrasti, videokontrasti 52
Kontrastitila 52
Kuluttajapalvelu 91
Kuulemisvaikeus 65
Kuulokevoimakkuus 55
Kuulokkeet 30
Kuulorajoitteiset 65
Kuvamuoto 53
Kuvaruudun hoitaminen 94
Kuvatyyli 49

L

Langaton verkko 35
Liike, Perfect Natural Motion 53
Liitäntä, antenniliitäntä 6
Liitäntä, satelliittiliitäntä 6
Liitäntä, virtajohto 5
Liitäntäopas 24
Lisä-ääni 65

M

Mediatiedostot, pilvipalvelusta 68
Mediatiedostot, tietokoneesta tai NAS-laitteesta 68
Mediatiedostot, USB-asehasta 68
MPEG artifact -vähentyminen 53
Mukautettu värilämpötila 51
Multi View 83

N

Näkövammaiset 65
Nyt TV:ssä 80

O

Ohjelmat, suositukset 80
Ongelmat, Ääni 90
Ongelmat, HDMI-liitäntä 90
Ongelmat, kaukosäädin 89
Ongelmat, Kuva 90
Ongelmat, USB-liitäntä 90

P

Päivitä ohjelmisto 84
Pelikonsoli, liittäminen 30
Peliohjain, liittäminen 31
Perfect Natural Motion 53
Philips TV Collection -käyttöehdot 38
Philips-logo, kirkkaus 60

S

Sammutuksen ajastin 60
Satelliitti, kanavapaketti 13
Satelliitti, Manuaalinen asennus 14
Satelliitti, manuaalinen kanavapäivitys 13
Satelliitti, satelliitin lisääminen 13
Satelliitti, satelliitin poistaminen 14
Satelliitti, Unicable 13
Satelliittikanavien asentaminen 12
Satelliittivastaanottimen CA-moduulit 12
Selkeä LCD-näyttö 53

Sijoittelu, Katseluetäisyys 5
Sijoittelu, TV:n sijoittelu 5
Sovellukset 41
SOVELLUS, äänihaku 8
Sovelluslukitus 43

T

Teksti 22
Television tai paristojen hävittäminen 86
Terävyys 50
Tietokone, liittäminen 34
Toisto 74
Tuki, verkossa 91
Turvallisuusohjeet 93
TV on Demand 80
TV-opastiedot 71
TV:n katseleminen 18

U

Ultra Resolution 52
Uniajastin 65
Unicable 13
USB-kiintolevy 32
USB-näppäimistö 32

V

Valmiustila 11
Valoanturi 52
Valokuvat, videot ja musiikki 68
Vanhempien luokittelu 19
Väri 49
Väri, värisäätö 51
Värien parannus 50
Värikylläisyys 51
Väriämpötila 50
Värisävy 51
Verkko, asetukset 36
Verkko, asetusten tarkasteleminen 36
Verkko, kiinteä 36
Verkko, kiinteä IP-osoite 36
Verkko, langaton 35
Verkko, TV:n verkkonimi 37
Verkko, Wi-Fi Smart Screen 37
Verkko, Wi-Fi-yhteyden ottaminen käyttöön 37
Verkko, WoWLAN 36
Verkko, WPS 35
Verkko, WPS ja PIN-koodi 35
Verkko, yhdistäminen 35
Verkoasennus 35
Video on Demand 81
Videokamera, liittäminen 33
Videovalinta 20
Virrankatkaisu 11
Virta kytketty 11

W

Wi-Fi 35

Y

Y Pb Pr -liitäntä 26
Yhdistä, USB Flash -asema 33



All registered and unregistered trademarks are property of their respective owners.
Specifications are subject to change without notice.
Philips and the Philips' shield emblem are trademarks of Koninklijke Philips N.V.
and are used under license from Koninklijke Philips N.V.
2017 © TP Vision Europe B.V. All rights reserved.

philips.com