

Manual de utilizare

43PFT5301
49PFT5301

PHILIPS

Cuprins

1 Tur TV	4
1.1 Smart TV	4
1.2 Galerie de aplicații	4
1.3 Clipuri video de închiriat	4
1.4 Pause TV și înregistrări	4
1.5 Smartphone-uri și tablete	4
2 Configurarea	5
2.1 Citiți despre siguranță	5
2.2 Suportul televizorului și montajul pe perete	5
2.3 Sugestii de poziționare	5
2.4 Cablul de alimentare	5
2.5 Cablul antenei	6
3 Rețea	7
3.1 Rețea și Internet	7
4 Conectarea dispozitivelor	10
4.1 Despre conexiuni	10
4.2 CAM cu Smart Card - CI+	13
4.3 Receptor - dispozitiv set-top box	14
4.4 Sistem Home Theatre - HTS	15
4.5 Smartphone-uri și tablete	17
4.6 Player Blu-ray Disc	17
4.7 DVD player	18
4.8 Câști	18
4.9 Consolă de jocuri	18
4.10 Hard disk USB	19
4.11 Tastatura USB	20
4.12 Mouse USB	21
4.13 Unitate flash USB	21
4.14 Cameră foto	22
4.15 Cameră video	22
4.16 Calculator	22
5 Pornire și oprire	24
5.1 Pornit sau în modul standby	24
5.2 Butoane de pe televizor	24
5.3 Cronometru oprire	24
5.4 Oprire cronometru	25
6 Telecomandă	26
6.1 Prezentare generală a tastelor	26
6.2 Senzor IR	27
6.3 Baterii	27
6.4 Curățarea	27
7 Canale	28
7.1 Instalare canale	28
7.2 Schimbarea canalelor	28
7.3 Liste de canale	28
7.4 Vizionarea canalelor	29
7.5 Text/Teletext	31
7.6 Televiziune interactivă	32
8 Ghid TV	34
8.1 De ce aveți nevoie	34
8.2 Date ghid TV	34
8.3 Utilizarea ghidului TV	34
9 Înregistrare și Pauză TV	36
9.1 Înregistrare	36
9.2 Pauză TV	37
10 Meniul Acasă	38
10.1 Despre meniul Acasă	38
10.2 Deschiderea meniului Acasă	38
11 Utilități	39
12 Netflix	40
13 Surse	41
13.1 Comutarea la un dispozitiv	41
13.2 Opțiunile pentru o intrare TV	41
13.3 Scanare conexiuni	41
13.4 Joc sau calculator	41
14 Clipuri video, fotografiile și muzică	42
14.1 De pe o conexiune USB	42
14.2 De la un calculator	42
14.3 Bară de meniuri și sortare	42
14.4 Redarea clipurilor video	42
14.5 Vizualizarea fotografiilor	43
14.6 Redarea muzicii	43
15 Smartphone-uri și tablete	44
15.1 Aplicația Philips TV Remote	44
15.2 Miracast	44
15.3 MHL	45
15.4 Smart TV	45
16 Multi room	49
16.1 Despre Multi room	49
16.2 De ce aveți nevoie	49
16.3 Utilizarea Multi room	49
17 Setări	51
17.1 Setări rapide	51
17.2 Imagine	51
17.3 Sunet	55
17.4 Setări ecologice	57
17.5 Setări generale	58
17.6 Ceas și limbă	60
17.7 Acces universal	63
18 Rețele	65
19 Instalare canal	66
19.1 Instalare antenă/cablu	66
19.2 Copiere listă canale	68
20 Software	70
20.1 Actualizare software	70
20.2 Versiune software	70
20.3 Actualizări locale	70
20.4 Căutare actualizări OAD	70
20.5 Software open source	71
20.6 Licență open source	71
21 Specificații	82
21.1 Protecția mediului	82
21.2 Alimentare	82
21.3 Recepție	82
21.4 Tip afișaj	83
21.5 Rezoluție intrare ecran	83
21.6 Dimensiuni și greutate	83
21.7 Conectivitate	83
21.8 Sunet	83
21.9 Multimedia	83
22 Ajutor și asistență	85
22.1 Înregistrați televizorul	85

22.2	Utilizarea asistenței	85
22.3	Probleme	85
22.4	Asistență online	87
22.5	Asistență Clienți/Reparații	87
23	Siguranța și întreținerea	88
23.1	Siguranță	88
23.2	Întreținerea ecranului	89
24	Termeni de utilizare	90
25	Drepturi de autor	91
25.1	MHL	91
25.2	HDMI	91
25.3	Dolby Digital Plus	91
25.4	DTS 2.0 + Digital Out™	91
25.5	DTV _i	91
25.6	Java	91
25.7	Microsoft	91
25.8	Wi-Fi Alliance	91
25.9	Kensington	92
25.10	Software MHEG	92
25.11	Alte mărci comerciale	92
26	Exonerare de răspundere privind serviciile și/sau software-ul oferite de terțe părți	93
Index		94

Tur TV

Smart TV

Conectați acest televizor Philips Smart LED la internet și descoperiți o nouă lume a televiziunii. Puteți stabili o conexiune prin cablu la routerul dvs. sau vă puteți conecta wireless prin Wi-Fi.

Cu televizorul conectat la rețeaua de acasă, un smartphone poate afișa o fotografie pe televizor, puteți reda clipuri video memorate în calculator sau puteți controla televizorul cu ajutorul tabletei.

Cu televizorul conectat la internet, puteți urmări un videoclip închiriat de la un magazin video online, puteți citi programul TV online sau puteți înregistra emisiunea preferată pe un hard disk USB.

Aplicațiile Smart TV sporesc distracția cu o multitudine de servicii de divertisment și convenabile.

În **Asistență**, apăsați **—** Cuvinte cheie și căutați Smart TV pentru mai multe informații.

Galerie de aplicații

Deschideți Galeria de aplicații în Smart TV pentru a parcurge aplicațiile, colecția de site-uri web adaptate pentru televizor.

Există aplicații pentru închirierea un videoclip de la un magazin video online și aplicații pentru urmărirea emisiunilor TV pe care le-ați ratat.

Dacă Galeria de aplicații nu are ceea ce căutați, încercați World Wide Web și navigați pe internet de pe televizor.

În **Asistență**, apăsați **—** Cuvinte cheie și căutați Galeria de aplicații pentru mai multe informații.

Clipuri video de închiriat

Pentru a vizualiza un videoclip de închiriat, nu trebuie să plecați de acasă. Pur și simplu închiriați cel mai recent film de la magazinul video online din regiunea în care locuiți.

Porniți Smart TV și adăugați aplicația magazin video la prima pagină Smart TV.

Deschideți aplicația magazin video, creați-vă un cont personal, selectați filmul și apăsați pe Redare. Nu vă mai încurcați cu descărcarea; puteți urmări

filmul imediat*.

În **Asistență**, apăsați **—** Cuvinte cheie și căutați Clipuri video de închiriat pentru mai multe informații.

* În funcție de serviciul de streaming video al magazinului video selectat.

Pause TV și înregistrări

În cazul în care conectați un hard disk USB, puteți introduce o pauză și puteți înregistra o emisiune de pe un canal TV digital.

Înterupeți emisiunea TV urmărită și răspundeți unui apel telefonic urgent sau, pur și simplu, luați o pauză de la meci în timp ce televizorul înregistrează transmisia pe hard disk-ul USB. Îl puteți viziona din nou mai târziu. Cu un hard disk USB conectat, puteți înregistra și emisiuni digitale. Puteți înregistra în timp ce vizionați un program sau puteți planifica înregistrarea unui program viitor.

Pentru mai multe informații, în **Asistență**, apăsați pe tasta colorată **—** Cuvinte cheie și căutați Pauză TV sau Înregistrare.

Smartphone-uri și tablete

Descărcați și instalați aplicația Philips TV Remote App. Este gratuită și disponibilă pentru Android și iOS.

Cu Aplicația TV Remote instalată pe smartphone sau pe tabletă, organizați fișierele media dorite. Trimiteți fotografii, melodii sau clipuri video pe ecranul mare al televizorului sau vizionați orice canal TV în direct pe tabletă sau pe telefon. Deschideți Ghidul TV și programați o înregistrare pentru mâine. Televizorul de acasă se va ocupa de aceasta. Cu Aplicația TV Remote dețineți controlul. Poate doriți doar să reduceți volumul televizorului.

Configurarea

2.1

Citiți despre siguranță

Înainte de a folosi televizorul, citiți instrucțiunile de siguranță.

Pentru a citi instrucțiunile, în **Asistență**, apăsați tasta colorată **—** Cuvinte cheie și căutați **Instrucțiuni de siguranță**.

2.2

Suportul televizorului și montajul pe perete

Suportul televizorului

Puteți găsi instrucțiunile de montare a standul TV în Ghidul de pornire rapidă care însoțește televizorul. În cazul pierderii acestui ghid, îl puteți descărca de la adresa www.philips.com.

Utilizați numărul de model al televizorului pentru a căuta Ghidul de inițiere rapidă care trebuie descărcat.

Montare pe perete

Televizorul dvs. este, de asemenea, pregătit pentru o consolă de montare pe perete compatibil VESA (vândut separat).

Folosiți următorul cod VESA la achiziționarea suportului pentru montare pe perete . . .

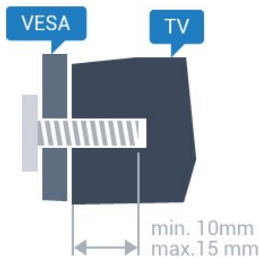

- 43PFx5301
VESA MIS-F 200x200, M6
- 49PFx5301
VESA MIS-F 400x200, M6

Pregătirea

Mai întâi demontați cele 4 capace din plastic de pe bușoanele filetate situate în partea din spate a televizorului.

Verificați dacă șuruburile metalice, furnizate pentru montarea televizorului pe consola compatibilă VESA,

intră aproximativ 10 mm în interiorul bușoanelor filetate ale televizorului.

Atenție

Montarea pe perete a televizorului necesită o tehnică specială și trebuie să fie efectuată numai de către personal calificat. Montarea pe perete a televizorului trebuie să respecte standardele de siguranță aplicabile conform greutății televizorului. Citiți și precauțiile de siguranță înainte să poziționați televizorul.

TP Vision Europe B.V. nu își asumă nicio responsabilitate pentru montarea incorectă sau orice tip de montare care poate produce accidente sau vătămări corporale.

2.3

Sugestii de poziționare

- Poziționați televizorul astfel încât lumina să nu cadă direct pe ecran.
- Poziționați televizorul la o distanță de până la 15 cm de perete.
- Distanța ideală pentru vizionarea la televizor este de 3 ori dimensiunea diagonalei ecranului. Când stați jos, ochii dvs. trebuie să se afle la nivelul centrului ecranului.

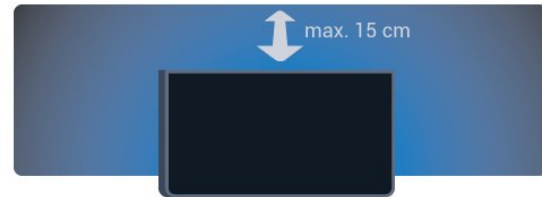

2.4

Cablul de alimentare

- Introduceți cablul de alimentare în conectorul **POWER** din partea posterioară a televizorului.
- Asigurați-vă de introducerea cablului de alimentare în conector, în condiții de siguranță.
- Asigurați-vă că ștecărul din priza de perete este accesibil în orice moment.
- Când deconectați cablul de alimentare, trageți întotdeauna de ștecăr, niciodată de cablu.

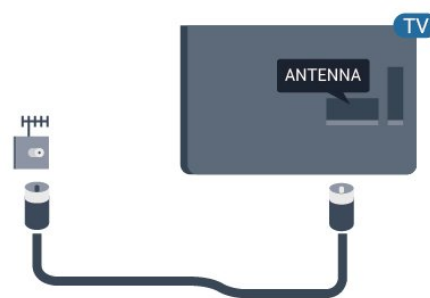
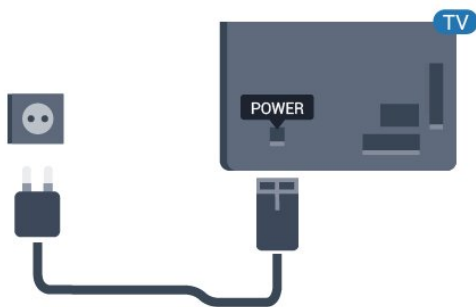

Pentru seria 5362

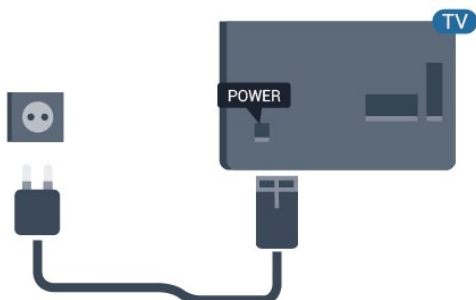

Deși acest televizor are un consum foarte redus de energie în modul standby, pentru a economisi energia, scoateți ștecherul din priză dacă nu utilizați televizorul o durată îndelungată de timp.

Pentru mai multe informații, în **Asistență**, apăsați tasta color **—** Cuvinte cheie și căutați **Activare** pentru mai multe informații.

2.5

Cablul antenei

Introduceți bine mufa antenei în intrarea pentru **Antenă** din partea posterioară a televizorului.

Puteți conecta propria antenă sau vă puteți conecta la un semnal de antenă de la un sistem de distribuție de antenă. Utilizați un conector IEC de antenă RF coaxial de 75 ohmi.

Utilizați această conexiune de antenă pentru semnalele de intrare DVB-T și DVB-C.

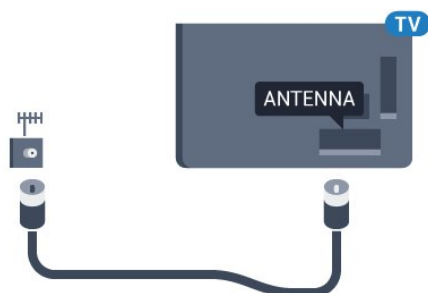

Pentru seria 5362

Rețea

Rețea și Internet

Rețea la domiciliu

Pentru a beneficia de toate caracteristicile televizorului dvs. Philips, acesta trebuie conectat la internet.

Conectați televizorul la o rețea de domiciliu cu o conexiune la internet de mare viteză. Puteți conecta televizorul dvs. wireless sau prin cablu de conectare la routerul de rețea.

Conectare la rețea

Conexiune wireless

De ce aveți nevoie

Pentru a conecta televizorul la Internet fără a folosi un cablu, aveți nevoie de un router Wi-Fi cu conexiune la Internet.



Utilizați un router cu o conexiune de mare viteză (bandă largă) la Internet.



Realizarea conexiunii

Wireless

Pentru a realiza o conexiune wireless...

- 1 - Asigurați-vă că routerul aferent rețelei wireless este activat.
- 2 - Apăsați , selectați **Rețea** și apăsați  (dreapta) pentru a accesa meniul.
- 3 - Selectați **Conectare la rețea** și apăsați **OK**.
- 4 - Selectați **Wireless** și apăsați pe **OK**.
- 5 - În lista cu rețelele găsite, selectați rețeaua dvs. wireless. Dacă rețeaua dvs. nu este în listă deoarece numele rețelei este ascuns (ați oprit difuzarea SSID la router), selectați **Introducere manuală** pentru a introduce personal numele rețelei.



6 - În funcție de tipul routerului, puteți să introduceți cheia de criptare (WEP, WPA sau WPA2). Dacă ați introdus anterior cheia de criptare pentru această rețea, puteți face clic pe **Finalizat** pentru a realiza imediat conexiunea.

Dacă routerul dvs. acceptă WPS sau WPS PIN, selectați **WPS**, **WPS PIN** sau **Standard**. Selectați opțiunea dvs. și apăsați pe **OK**.

7 - Se va afișa un mesaj la stabilirea cu succes a conexiunii.



WPS

Dacă routerul este prevăzut cu WPS, puteți conecta routerul direct, fără a efectua scanarea pentru căutarea rețelelor. Dacă în rețeaua dvs. wireless există dispozitive care utilizează sistemul de criptare de securitate WEP, utilizarea WPS nu este posibilă.

- 1 - Apăsați , selectați **Rețea** și apăsați  (dreapta) pentru a accesa meniul.
- 2 - Selectați **Conectare la rețea** și apăsați **OK**.
- 3 - Selectați **WPS** și apăsați pe **OK**.
- 4 - Accesați routerul, apăsați pe butonul WPS și reveniți la televizor în 2 minute.
- 5 - Faceți clic pe **Conectare** pentru a realiza conexiunea.
- 6 - Se va afișa un mesaj la stabilirea cu succes a conexiunii.

WPS cu cod PIN

Dacă routerul este prevăzut cu WPS cu cod PIN, puteți conecta routerul direct, fără a efectua scanarea pentru căutarea rețelelor. Dacă în rețeaua dvs. wireless există dispozitive care utilizează sistemul de criptare de securitate WEP, utilizarea WPS nu este posibilă.

- 1 - Apăsați , selectați **Rețea** și apăsați  (dreapta) pentru a accesa meniul.
- 2 - Selectați **Conectare la rețea** și apăsați **OK**.
- 3 - Selectați **WPS cu cod PIN** și apăsați pe **OK**.
- 4 - Notați-vă codul PIN de 8 cifre afișat și introduceți-l în software-ul routerului, de la calculator. Consultați manualul routerului cu privire la modul de introducere a codului PIN în software-ul routerului.
- 5 - Faceți clic pe **Conectare** pentru a realiza conexiunea.
- 6 - Se va afișa un mesaj la stabilirea cu succes a conexiunii.

Depanare

Rețeaua wireless nu este găsită sau este distorsionată

- Cuptoarele cu microunde, telefoanele DECT sau alte dispozitive Wi-Fi 802.11b/g/n din imediata apropiere

pot perturba rețeaua fără fir.

- Asigurați-vă că firewall-urile din rețeaua dvs. permit accesul la conexiunea TV fără fir.
- Dacă rețeaua fără fir nu funcționează corect la domiciliul dvs., încercați instalarea rețelei cu fir.

Internetul nu funcționează

- În cazul în care conexiunea la router este în bune condiții, verificați conexiunea routerului la Internet.

PC-ul și conexiunea la Internet sunt lente

- Consultați manualul de utilizare al routerului fără fir pentru informații privind raza de acțiune în interior, rata de transfer și alți factori de calitate a semnalului.
- Aveți nevoie de o conexiune de Internet de mare viteză (de bandă largă) pentru routerul dvs.

DHCP

- În cazul în care conectarea eșuează, puteți verifica setarea DHCP (Dynamic Host Configuration Protocol - protocolul de configurare dinamică a gazdei) a routerului. DHCP trebuie să fie setat la Pornit.

Conexiune cu cablu

De ce aveți nevoie

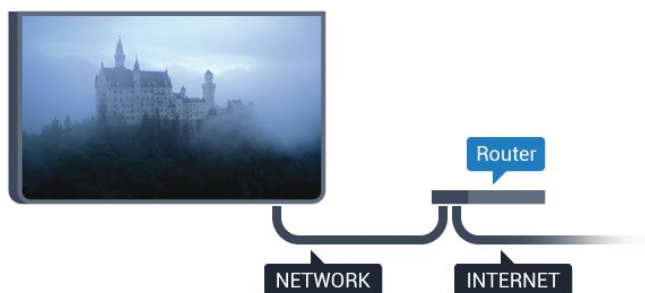

Pentru a conecta televizorul la Internet aveți nevoie de un router de rețea cu conexiune la Internet.

Utilizați un router cu o conexiune de mare viteză (bandă largă) la Internet.



Realizarea conexiunii

Pentru a realiza o conexiune prin cablu...

- 1 - Conectați routerul la televizor cu ajutorul unui cablu de rețea (cablu Ethernet**).
- 2 - Asigurați-vă că routerul este pornit.
- 3 - Apăsați , selectați **Rețea** și apăsați  (dreapta) pentru a accesa meniul.
- 4 - Selectați **Conectare la rețea** și apăsați **OK**.
- 5 - Selectați **LAN** și apăsați **OK**. Televizorul caută constant conexiunea la rețea.
- 6 - Se va afișa un mesaj la stabilirea cu succes a conexiunii.

În cazul în care conectarea eșuează, puteți verifica setarea DHCP a routerului. DHCP trebuie să fie setat la Pornit.



**Pentru a respecta reglementările CEM, utilizați un cablu Ethernet FTP Cat. 5E ecranat.

Setări rețea

Vizualizați setările rețelei

Aici puteți vizualiza toate setările curente ale rețelei. Adresele IP și MAC, puterea semnalului, viteza, metoda de criptare etc.



Pentru a vizualiza setările curente ale rețelei...

- 1 - Apăsați , selectați **Rețea** și apăsați  (dreapta) pentru a accesa meniul.
- 2 - Selectați **Vizualizare setări de rețea** și apăsați pe **OK**.
- 3 - Apăsați  (stânga) de mai multe ori, dacă este necesar, pentru a închide meniul.

Configurare rețea

Dacă sunteți un utilizator cu experiență și doriți să instalați rețeaua cu adresă IP statică, setați televizorul la **IP static**.

Pentru a seta televizorul la IP static...



- 1 - Apăsați , selectați **Rețea** și apăsați  (dreapta) pentru a accesa meniul.
- 2 - Selectați **Configurare rețea** și apăsați **OK**.
- 3 - Selectați **IP static** și apăsați pe **OK** pentru a activa **Config. IP static**.
- 4 - Selectați **Config. IP static** și configurați conexiunea.
- 5 - Puteți seta numărul pentru **Adresă IP**, **Masca net**, **Poartă**, **DNS 1** sau **DNS 2**.
- 6 - Apăsați  (stânga) de mai multe ori, dacă este necesar, pentru a închide meniul.

Pornire cu Wi-Fi (WoWLAN)

Puteți porni acest televizor cu smartphone-ul sau cu tableta dacă televizorul este în standby.

Setarea **Pornire cu Wi-Fi (WoWLAN)** trebuie să fie setată la Pornit.



Pentru a porni WoWLAN...

- 1 - Apăsați , selectați **Rețea** și apăsați  (dreapta) pentru a accesa meniul.
- 2 - Selectați **Pornire cu Wi-Fi (WoWLAN)** și apăsați **OK**.
- 3 - Selectați **Activ** și apăsați **OK**.
- 4 - Apăsați  (stânga) de mai multe ori, dacă este necesar, pentru a închide meniul.

DMR - Digital Media Renderer

Dacă fișierele media nu sunt redade pe televizor, asigurați-vă că funcția Digital Media Renderer este activată. Ca setare din fabrică, funcția DMR este activată.



Pentru a porni DMR...

- 1 - Apăsați , selectați **Rețea** și apăsați  (dreapta) pentru a accesa meniul.
- 2 - Selectați **Digital Media Renderer - DMR** și apăsați pe **OK**.
- 3 - Selectați **Activ** și apăsați **OK**.
- 4 - Apăsați  (stânga) de mai multe ori, dacă este necesar, pentru a închide meniul.

Activarea conexiunii Wi-Fi

Puteți să activați sau să dezactivați conexiunea Wi-Fi pe televizorul dvs.



Pentru a porni Wi-Fi...

- 1 - Apăsați , selectați **Rețea** și apăsați  (dreapta) pentru a accesa meniul.
- 2 - Selectați **Activare/Dezactivare Wi-Fi** și apăsați **OK**.
- 3 - Selectați **Activ** și apăsați **OK**.
- 4 - Apăsați  (stânga) de mai multe ori, dacă este necesar, pentru a închide meniul.

Pornirea Wi-Fi Miracast

Activați Wi-Fi Miracast pentru partajarea ecranului smartphone-ului, tabletei sau calculatorului dvs. pe televizor.

Pentru pornirea Miracast...



- 1 - Apăsați , selectați **Rețea** și apăsați  (dreapta) pentru a accesa meniul.
- 2 - Selectați **Wi-Fi Miracast** și apăsați **OK**.
- 3 - Selectați **Activ** și apăsați **OK**.
- 4 - Apăsați  (stânga) de mai multe ori, dacă este necesar, pentru a închide meniul.

Pentru mai multe informații, în **Asistență**, apăsați pe tasta colorată  **Cuvinte cheie** și căutați **Miracast™**, porniți.

Resetare conexiuni Wi-Fi Miracast

Goliți lista cu dispozitivele conectate și blocate care sunt utilizate cu Miracast.

Pentru ștergerea conexiunilor Miracast...



- 1 - Apăsați , selectați **Rețea** și apăsați  (dreapta) pentru a accesa meniul.
- 2 - Selectați **Resetare grup direct Wi-Fi** și apăsați **OK**.

- 3 - Selectați **Ștergere tot** și apăsați **OK**.
- 4 - Apăsați  (stânga) de mai multe ori, dacă este necesar, pentru a închide meniul.

Nume rețea TV

Dacă aveți mai multe televizoare în rețeaua de la domiciliu, puteți alocă televizorului un nume unic.



Pentru a schimba numele televizorului...

- 1 - Apăsați , selectați **Rețea** și apăsați  (dreapta) pentru a accesa meniul.
- 2 - Selectați **Nume rețea TV** și apăsați **OK**.
- 3 - Introduceți numele de la tastatura de pe ecran.
- 4 - Selectați **Finalizat** pentru a confirma modificarea.
- 5 - Apăsați  (stânga) de mai multe ori, dacă este necesar, pentru a închide meniul.

Setări Netflix

Cu **Setări Netflix**, puteți vizualiza numărul ESN sau dezactiva dispozitivul Netflix.



Pentru a accesa **Setări Netflix**...

- 1 - Apăsați , selectați **Rețea** și apăsați  (dreapta) pentru a accesa meniul.
- 2 - Selectați **Setări Netflix** și apăsați **OK**.
- 3 - Apăsați  (stânga) de mai multe ori, dacă este necesar, pentru a închide meniul.

Ștergere memorie Internet

Cu **Ștergere memorie Internet**, puteți șterge toate fișierele Internet și datele de conectare memorate pe televizor, cum ar fi parole, module cookie și istoric.

Pentru a șterge memoria Internet...

- 1 - Apăsați , selectați **Rețea** și apăsați  (dreapta) pentru a accesa meniul.
- 2 - Selectați **Ștergere memorie Internet** și apăsați **OK**.
- 3 - Selectați **OK** pentru a confirma.
- 4 - Apăsați  (stânga) de mai multe ori, dacă este necesar, pentru a închide meniul.

Partajare fișiere

Televizorul se poate conecta la alte dispozitive din rețeaua wireless, cum ar fi calculatorul sau smartphone-ul. Puteți folosi un calculator cu Microsoft Windows sau Apple OS X.

Pe acest televizor, puteți deschide fotografiile, melodii și clipuri video stocate pe calculator.

Conectarea dispozitivelor

Despre conexiuni

Ghid de conectivitate

Întotdeauna conectați la televizor dispozitivul care dispune de conexiunea cu calitatea cea mai bună. De asemenea, utilizați cabluri de calitate pentru a asigura transferul adecvat al imaginilor și sunetului.

Când conectați un dispozitiv, televizorul recunoaște tipul acestuia și atribuie fiecărui dispozitiv un nume de tip corect. Dacă doriți, puteți modifica numele tipului. Dacă se setează un nume de tip corect, televizorul comută automat la setările TV ideale când comutați la acest dispozitiv în meniul Surse.

Dacă aveți nevoie de ajutor pentru a conecta mai multe dispozitive la televizor, puteți vizita Ghidul de conectivitate al televizoarelor Philips. Ghidul oferă informații privind modul de conectare și cablurile care trebuie utilizate.

Vizitați www.connectivityguide.philips.com

Port de antenă

Dacă dispuneți de o cutie set-top (receptor digital) sau de un recorder, conectați cablurile de antenă pentru a trece semnalul de antenă mai întâi prin cutia set-top și/sau prin recorder înainte de a ajunge la televizor. Astfel, antena și cutia set-top pot trimite posibile canale suplimentare la recorder, în vederea înregistrării.

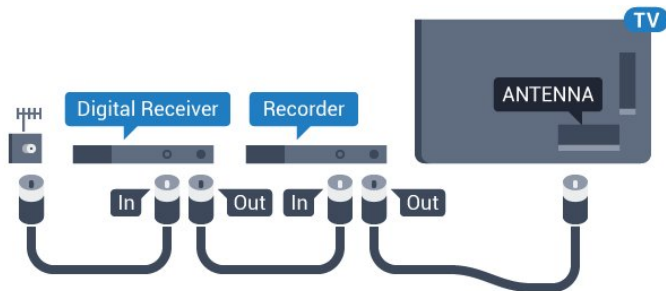

Pentru seria 5362

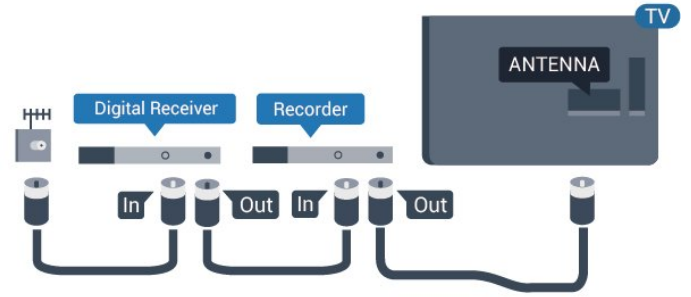

Porturi HDMI

Calitate HDMI

Conexiunea de tip HDMI dispune de cea mai bună calitate a imaginii și a sunetului. Un cablu HDMI combină semnalele audio și video. Utilizați un cablu HDMI pentru semnal TV.

Pentru un transfer de cea mai bună calitate a semnalului, utilizați un cablu HDMI de mare viteză și nu folosiți un cablu HDMI mai lung de 5 m.

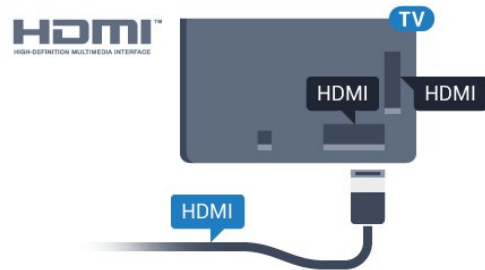

Pentru seria 5362

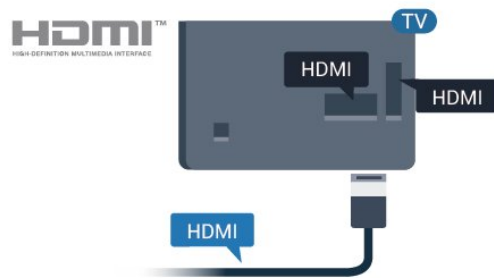

Protecție la copiere

Cablurile HDMI acceptă HDCP (High-bandwidth Digital Contents Protection – Protecție conținut digital pentru lățime de bandă mare). HDCP este un semnal de protecție la copiere, care nu permite copierea conținutului de pe un disc DVD sau Blu-ray. Se mai numește și DRM (Digital Rights Management – Managementul drepturilor digitale).

HDMI ARC

Numai conexiunea HDMI 2 de la televizor include HDMI ARC (Audio Return Channel).

Dacă dispozitivul, de obicei un sistem Home Theatre (HTS), dispune și de conexiunea HDMI ARC, conectați-l la mufa HDMI 2 a acestui televizor. Datorită conexiunii HDMI ARC, nu este necesară conectarea cablului audio suplimentar care trimite la HTS sunetul aferent imaginii de la televizor. Conexiunea HDMI combină ambele semnale.

HDMI MHL

Prin HDMI MHL, puteți trimite ceea ce vedeți pe smartphone-ul sau tableta Android pe un ecran TV.

Conexiunea HDMI 1 de pe acest televizor încorporează MHL 2,0 (Mobile High-Definition Link - legătură mobilă de înaltă definiție).

Această conexiune prin cablu oferă o stabilitate și o lățime de bandă mari, latență redusă, lipsa interferenței wireless și o reproducere a sunetului de bună calitate. Pe lângă aceasta, conexiunea MHL va încărca bateria smartphone-ului sau tabletei dvs. Deși conectat, dispozitivul dvs. mobil nu se va încărca atunci când televizorul este în standby.

Informați-vă în privința a ce tip de cablu MHL pasiv care este potrivit pentru dispozitivul dvs. mobil. În particular, cu conectorul HDMI pentru TV pe o parte, tipul de conector de care aveți nevoie pentru a vă conecta la smartphone sau tabletă.

MHL, Mobile High-Definition Link și sigla MHL sunt mărci comerciale sau mărci înregistrate ale MHL, LLC.



HDMI CEC - EasyLink

EasyLink

Conexiunea de tip HDMI dispune de cea mai bună calitate a imaginii și a sunetului. Un cablu HDMI combină semnalele audio și video. Utilizați un cablu HDMI pentru a obține semnale TV de înaltă definiție (HD). Pentru un transfer de cea mai bună calitate a semnalului, utilizați un cablu HDMI de mare viteză și nu folosiți un cablu HDMI mai lung de 5 m.

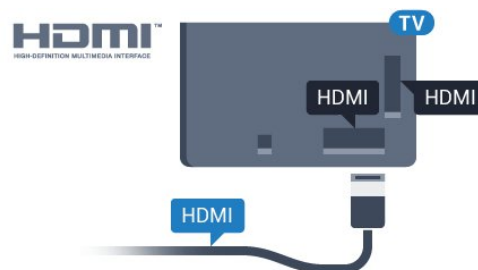

Pentru seria 5362

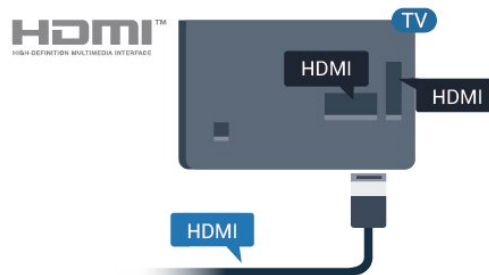

EasyLink HDMI CEC

Dacă dispozitivele dvs. sunt conectate cu HDMI și sunt prevăzute cu tehnologie EasyLink, le puteți controla cu ajutorul telecomenzii. Este necesar ca EasyLink HDMI CEC să fie pornit pe televizor și pe dispozitivul conectat.

Cu tehnologia EasyLink, puteți controla un dispozitiv conectat cu ajutorul telecomenzii televizorului. EasyLink utilizează HDMI CEC (Consumer Electronics Control) pentru a comunica cu dispozitivele conectate. Dispozitivele trebuie să fie compatibile HDMI CEC și trebuie să fie conectate prin intermediul unei conexiuni HDMI.

Configurare EasyLink

Televizorul este livrat cu funcția EasyLink activată. Asigurați-vă că toate setările HDMI CEC sunt configurate corect la dispozitivele EasyLink conectate. Este posibil ca EasyLink să nu funcționeze cu dispozitive de alte mărci.

HDMI CEC pe alte mărci

Funcționalitatea HDMI CEC are diferite nume, în funcție de marcă. Unele exemple sunt: Anynet, Aquos Link, Bravia Theatre Sync, Kuro Link, Simplink și Viera Link. Nu toate mărcile sunt complet compatibile cu EasyLink.

Numele de mărci HDMI CEC indicate ca exemple reprezintă proprietatea deținătorilor respectivi.

Operare dispozitive

Pentru operarea unui dispozitiv conectat prin HDMI și configurat cu EasyLink, selectați dispozitivul sau activitatea acestuia din lista de conexiuni a

televizorului. Apăsați **SOURCES**, selectați un dispozitiv cuplat la o conexiune HDMI și apăsați pe **OK**.

Odată ce dispozitivul este selectat, acesta poate fi controlat de la telecomanda televizorului. Totuși, tastele **Acasă**, **OPTIONS**, precum și alte câteva taste TV, nu sunt transmise dispozitivului.

Dacă tasta care vă trebuie nu se regăsește pe telecomanda televizorului, o puteți selecta din meniul Opțiuni.

Apăsați **OPTIONS** și selectați **Comenzi din bara de meniu**. Pe ecran, selectați tasta de pe dispozitiv de care aveți nevoie și apăsați pe **OK**.

Este posibil ca unele taste de dispozitiv foarte specifice acestuia să nu fie disponibile în meniul Comenzi.

Numai dispozitivele care acceptă funcția **Telecomandă cu EasyLink** răspund la semnalul telecomenzii televizorului.

EasyLink Activat sau Oprit

Puteți comuta EasyLink la Activat sau Oprit. Televizorul este livrat cu toate setările EasyLink activate.

Pentru a dezactiva complet EasyLink...

- 1 - Apăsați **Setări generale**, selectați **Setări generale** și apăsați **dreapta** pentru a accesa meniul.
- 2 - Selectați **EasyLink**, apăsați **dreapta** și selectați **EasyLink** la pasul următor.
- 3 - Selectați **Oprit**.
- 4 - Apăsați **stânga** de mai multe ori, dacă este necesar, pentru a închide meniul.

Telecomandă cu EasyLink

Dacă doriți ca dispozitivele să comunice, dar nu doriți să le controlați cu ajutorul telecomenzii televizorului, puteți dezactiva separat telecomanda EasyLink.

Pentru a activa sau dezactiva telecomanda EasyLink...

- 1 - Apăsați **Setări generale**, selectați **Setări generale** și apăsați **dreapta** pentru a accesa meniul.
- 2 - Selectați **EasyLink > Telecomandă cu EasyLink** și apăsați pe **OK**.
- 3 - Selectați **Pornit sau Oprit** și apăsați pe **OK**.
- 4 - Apăsați **stânga** de mai multe ori, dacă este necesar, pentru a închide meniul.

Pixel Plus Link

Este posibil ca unele dispozitive, playere DVD sau Blu-ray Disc, să dispună de un sistem propriu de procesare a calității imaginii. Pentru a evita o calitate precară a imaginii, cauzată de interferența cu

procesarea efectuată de televizor, procesarea imaginii de aceste dispozitive trebuie dezactivată. Televizorul este livrat cu Pixel Plus Link activat și dezactivează procesarea calității imaginii de dispozitive Philips de fabricație recentă conectate la televizor.

Pentru a activa sau a dezactiva Pixel Plus Link...

- 1 - Apăsați **Setări generale**, selectați **Setări generale** și apăsați **dreapta** pentru a accesa meniul.
- 2 - Selectați **EasyLink > Pixel Plus Link** și apăsați **OK**.
- 3 - Selectați **Pornit sau Oprit** și apăsați pe **OK**.
- 4 - Apăsați **stânga** de mai multe ori, dacă este necesar, pentru a închide meniul.

Oprire automată dispozitive

Puteți seta televizorul astfel încât acesta să oprească dispozitivele compatibile HDMI-CEC dacă acestea nu sunt sursa activă. Televizorul comută dispozitivele conectate în modul standby după 10 minute de inactivitate.

Protecție la copiere

Cablurile DVI și HDMI acceptă HDCP (High-bandwidth Digital Contents Protection – Protecție conținut digital pentru lățime de bandă mare). HDCP este un semnal de protecție la copiere, care nu permite copierea conținutului de pe un disc DVD sau Blu-ray. Se mai numește și DRM (Digital Rights Management – Managementul drepturilor digitale).

Y Pb Pr - Componente

Semnalul video pe componente YPbPr este o conexiune de calitate superioară.

Conexiunea YPbPr se poate folosi pentru semnale TV de înaltă definiție (HD). Lângă semnalul Y, semnalele Pb și Pr adaugă semnalele de sunet Audio stânga, respectiv Audio dreapta.

Potrivii culorile conectorului YPbPr (verde, albastru, roșu) cu fișele de cablu atunci când conectați. Folosiți un cablu cinch audio S/D dacă dispozitivul are și ieșire de sunet.

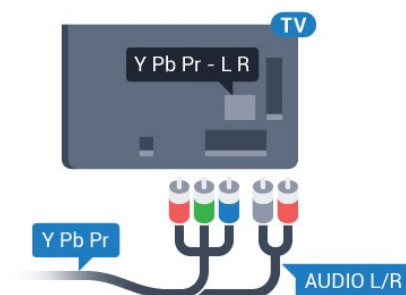

Pentru seria 5362

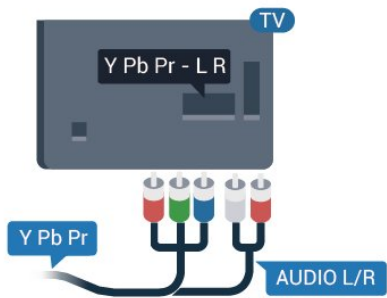

CVBS – Audio S D

Semnalul video compozit CVBS este o conexiune de calitate superioară. Lângă semnalul CVBS, se adaugă semnalele de sunet Audio stânga, respectiv Audio dreapta.

- Y folosește același conector jack cu CVBS.
- Intrările de semnal component și compozit au aceleași conectori jack audio.

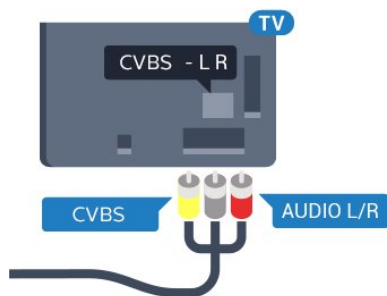

Pentru seria 5362

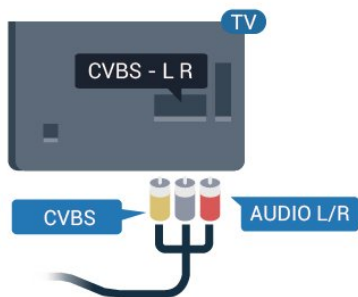

Leșire audio - optică

Leșirea audio - optică este o conexiune pentru sunet de calitate superioară.

Această conexiune optică poate suporta 5.1 canale audio. Dacă dispozitivul dvs., de obicei un sistem Home Theatre (HTS), nu este prevăzut cu conexiune HDMI ARC, puteți utiliza această conexiune cu conexiunea Intrare audio - optică de pe HTS. Conexiunea leșire audio - optică trimite sunetul de la

televizor către HTS.

Puteți seta tipul semnalului de ieșire audio conform caracteristicilor de sunet ale sistemului dvs. Home Theatre.

Pentru mai multe informații, în **Asistență**, apăsați pe tasta colorată **— Cuvinte cheie** și căutați **Setări ieșire audio**.

Dacă sunetul nu se potrivește cu imaginea de pe ecran, puteți regla sincronizarea audio-video. Pentru mai multe informații, în **Asistență**, apăsați pe tasta colorată **— Cuvinte cheie** și căutați **Sincronizare audio-video**.

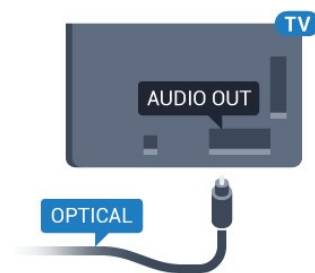

Pentru seria 5362

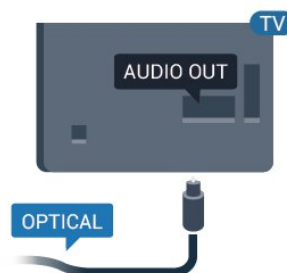

4.2

CAM cu Smart Card - CI+

CI+

Acest televizor este compatibil cu accesul condiționat CI+.

Cu ajutorul CI+ puteți urmări programe HD premium, de exemplu filme și emisiuni sportive, oferite de operatorii de televiziune digitală din regiunea dvs. Aceste programe sunt codate de operatorul de televiziune, fiind ulterior decodate de un modul CI+ preplătit.

Operatorii de televiziune digitală oferă un modul CI+ (modul de acces condiționat - CAM) și un Smart Card atunci când vă abonați la programele premium ale acestora. Programele sunt prevăzute cu un grad ridicat de protecție la copiere.

Contactați un operator de televiziune digitală pentru mai multe informații despre termeni și condiții.



Smart Card

Operatorii de televiziune digitală oferă un modul CI+ (modul de acces condiționat - CAM) și un Smart Card atunci când vă abonați la programele premium ale acestora.

Introduceți cardul Smart Card în modulul CAM. Consultați instrucțiunile primite de la operatorul de televiziune.

Pentru a introduce modulul CAM în televizor...

- 1 - Uitați-vă atent la CAM pentru a vă da seama de metoda de introducere corectă. Introducerea incorectă poate deteriora modulul CAM și televizorul.
- 2 - Privind spre partea din spate a televizorului, cu partea din față a modulului CAM îndreptată către dvs., introduceți ușor modulul CAM în slotul **COMMON INTERFACE**.
- 3 - Împingeți cardul CAM cât de mult este posibil. Lăsați-l în fantă în permanentă.

Când porniți televizorul, pot trece câteva minute înainte ca modulul CAM să se activeze. Dacă se introduce un modul CAM și au fost achitate tarifele de abonament (este posibil ca metodele de abonare să difere), puteți viziona canalele codate acceptate de cardul Smart Card al modulului CAM.

Modulul CAM și cardul Smart Card sunt concepute exclusiv pentru televizorul dvs. Dacă scoateți modulul, nu veți mai putea viziona canalele codate acceptate de acesta.

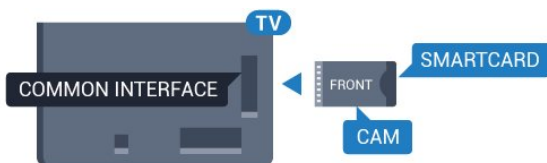

Pentru seria 5362

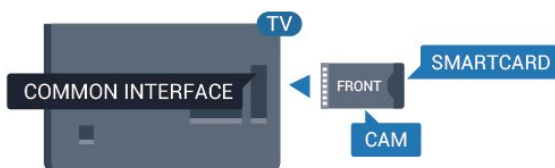

Parole și coduri PIN

Pentru anumite module CAM, trebuie să introduceți un cod PIN pentru a putea viziona canalele. Când setați codul PIN pentru CAM, vă recomandăm să folosiți același cod pe care îl folosiți pentru a debloca televizorul.

Pentru a seta codul PIN pentru CAM...

- 1 - Apăsați pe **SOURCES**.
- 2 - Selectați tipul de canal pentru care utilizați modulul CAM.
- 3 - Apăsați pe **OPTIONS** și selectați **Interfață comună**.
- 4 - Selectați operatorul TV al modulului CAM. Următoarele ecrane provin de la operatorul de televiziune. Urmați instrucțiunile de pe ecran pentru a căuta setarea pentru Cod PIN.

4.3

Receptor - dispozitiv set-top box

Decodor

Utilizați 2 cabluri de antenă pentru conectarea antenei la set-top box (un receptor digital) și la televizor.

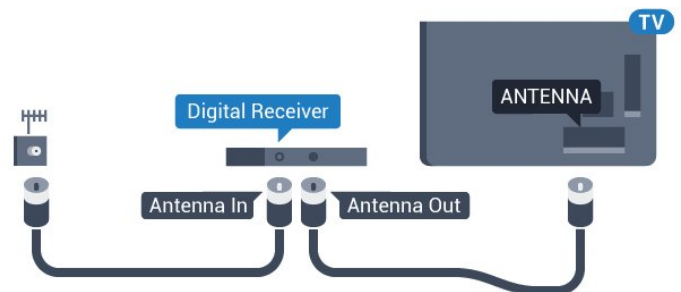

Pentru seria 5362

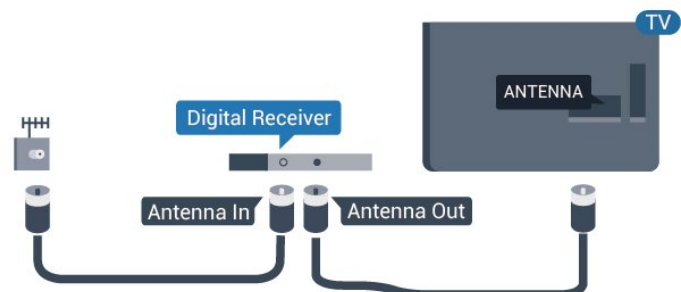

În apropiere de conexiunile pentru antenă, adăugați un cablu HDMI pentru a conecta cutia set-top la televizor.

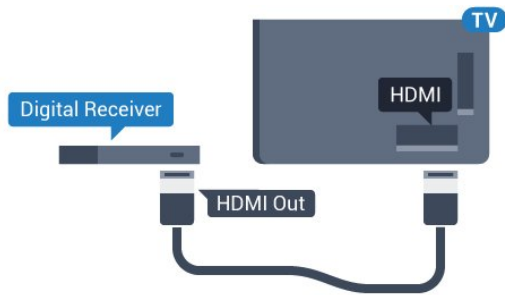

Pentru seria 5362

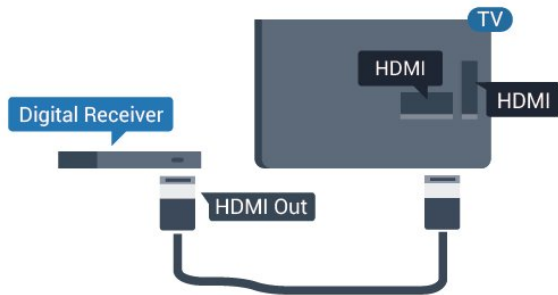

Oprire automată

Opriti acest cronometru automat, dacă utilizați numai telecomanda dispozitivului set-top box. Opriti-l pentru a nu permite televizorului să se oprească automat după o perioadă de 4 ore în care nu se apasă pe niciun buton al telecomenzii.

Pentru mai multe informații, în **Asistență**, apăsați tasta colorată **—** Cuvinte cheie și căutați **Oprire automată** pentru mai multe informații.

Tuner de satelit

Conectați cablul de antenă la receptorul de satelit.

În apropiere de conexiunile pentru antenă, adăugați un cablu HDMI pentru a conecta dispozitivul la televizor.

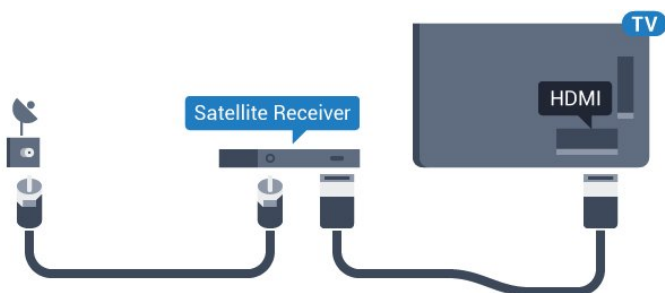

Pentru seria 5362

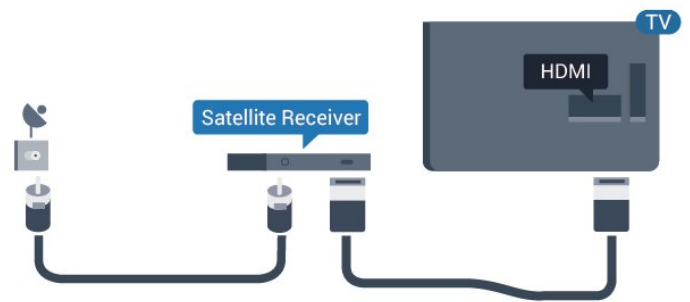

Oprire automată

Opriti acest cronometru automat, dacă utilizați numai telecomanda dispozitivului set-top box. Opriti-l pentru a nu permite televizorului să se oprească automat după o perioadă de 4 ore în care nu se apasă pe niciun buton al telecomenzii.

Pentru mai multe informații, în **Asistență**, apăsați tasta colorată **—** Cuvinte cheie și căutați **Oprire automată** pentru mai multe informații.

4.4

Sistem Home Theatre - HTS

Conectare cu HDMI ARC

Utilizați un cablu HDMI pentru conectarea unui sistem Home Theatre (HTS) la televizor. Puteți conecta un sistem Philips SoundBar sau HTS cu player de discuri încorporat.

HDMI ARC

Dacă sistemul Home Theatre dispune de o conexiune HDMI ARC, puteți utiliza mufa HDMI 2 de la televizor pentru a vă conecta. Cu HDMI ARC nu trebuie să conectați cablul audio suplimentar. Conexiunea HDMI combină ambele semnale.

Conexiunea HDMI 2 de la televizor poate asigura semnal Audio Return Channel (ARC). Însă, odată ce conectați Sistemul Home Theatre, televizorul nu poate trimite semnalul ARC decât acestei conexiuni HDMI.

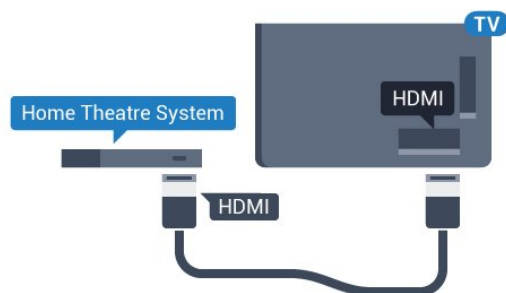

Pentru seria 5362

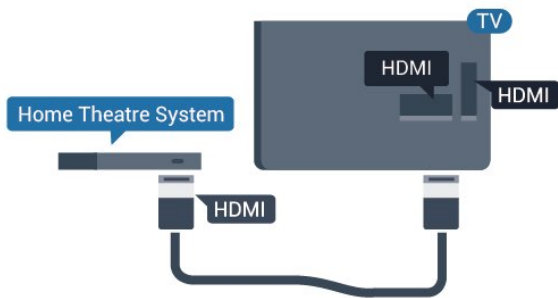

Sincronizarea semnalului audio cu semnalul video

Dacă sunetul nu se sincronizează cu imaginea de pe ecran, puteți seta o întârziere la majoritatea Sistemelor Home Theatre cu un player, pentru a sincroniza sunetul cu imaginea.

Pentru mai multe informații, în **Asistență**, apăsați pe tasta colorată **■** Cuvinte cheie și căutați **Sincronizare audio-video**.

Conectare cu HDMI

Utilizați un cablu HDMI pentru conectarea unui sistem Home Theatre (HTS) la televizor. Puteți conecta un sistem Philips SoundBar sau HTS cu player de discuri încorporat.

Dacă sistemul Home Theatre nu dispune de o conexiune HDMI ARC, adăugați un cablu audio optic (Toslink) pentru a trimite sunetul aferent imaginii TV la Sistemul Home Theatre.

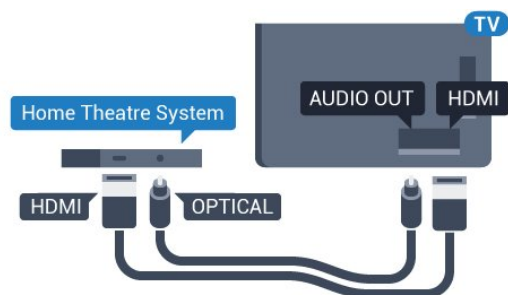

Pentru seria 5362

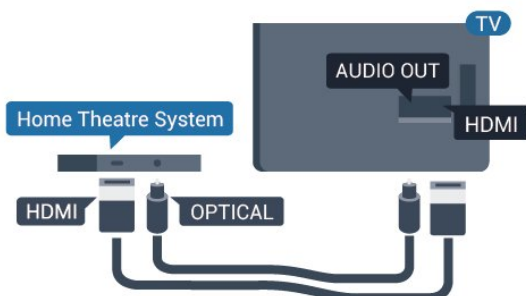

Sincronizarea semnalului audio cu semnalul video

Dacă sunetul nu se sincronizează cu imaginea de pe ecran, puteți seta o întârziere la majoritatea Sistemelor Home Theatre cu un player, pentru a

sincroniza sunetul cu imaginea.

Pentru mai multe informații, în **Asistență**, apăsați pe tasta colorată **■** Cuvinte cheie și căutați **Sincronizare audio-video**.

Setări de ieșire audio

Întârziere ieșire audio

Cu un Sistem Home Theatre (HTS) conectat la televizor, imaginea de la televizor și sunetul de la HTS trebuie să fie sincronizate.

Sincronizarea automată a semnalului audio cu semnalul video

La sistemele Home Theatre Philips de fabricație recentă, sincronizarea semnalului audio cu semnalul video este realizată automat și este întotdeauna corectă.

Întârziere sincronizare audio

Este posibil ca unele sisteme Home Theatre să necesite reglarea întârzierii sincronizării audio pentru a sincroniza semnalul audio cu semnalul video. Pe HTS, măriți valoarea întârzierii până la stabilirea corelației între imagine și sunet. Poate fi necesară o valoare de întârziere de 180 ms. Citiți manualul de utilizare al HTS. Cu o valoare de întârziere setată la HTS, trebuie să dezactivați opțiunea Întârziere ieșire audio la televizor.

Pentru oprirea opțiunii Întârziere ieșire audio...

- 1 - Apăsați **⚙**, selectați **Sunet** și apăsați **➤** (dreapta) pentru a accesa meniul.
- 2 - Selectați **Setări avansate > Întârziere ieșire audio** și apăsați **OK**.
- 3 - Selectați **Oprit**.
- 4 - Apăsați **⬅** (stânga) de mai multe ori, dacă este necesar, pentru a închide meniul.

Decalaj ieșire audio

Dacă nu puteți seta o întârziere la sistemul Home Theatre, puteți seta televizorul astfel încât să sincronizeze sunetul. Puteți seta un decalaj care să compenseze timpul necesar sistemului Home Theatre pentru a procesa sunetul aferent imaginilor TV. Puteți seta valoarea în pași de 5 ms. Setarea maximă este -60 ms.

Opțiunea **Întârziere ieșire audio** trebuie să fie activată.

Pentru sincronizarea sunetului la televizor...

- 1 - Apăsați **⚙**, selectați **Sunet** și apăsați **➤** (dreapta) pentru a accesa meniul.
- 2 - Selectați **Setări avansate > Decalaj ieșire audio** și apăsați **OK**.

3 - Utilizați bara cursorului pentru a seta decalajul sunetului și apăsați **OK**.

4 - Apăsați **◀** (stânga) de mai multe ori, dacă este necesar, pentru a închide meniul.

Format ieșire audio

Dacă dispuneți de un Sistem Home Theatre (HTS) cu capacitatea de procesare a sunetelor multicanal precum Dolby Digital, DTS® sau similar, setați formatul de ieșire audio la Multicanal. Cu ajutorul funcției Multicanal, televizorul poate transmite semnalul de sunet multicanal comprimat de la un canal TV sau de la un player conectat la Sistemul Home Theatre. Dacă dispuneți de un Sistem Home Theatre fără procesare a sunetelor multicanal, selectați Stereo.

Pentru a seta opțiunea **Format ieșire audio...**

- 1 - Apăsați **⚙️**, selectați **Sunet** și apăsați **▶** (dreapta) pentru a accesa meniul.
- 2 - Selectați **Setări avansate > Format ieșire audio** și apăsați pe **OK**.
- 3 - Selectați **Multicanal**, **Stereo (necomprimat)** sau **Multicanal (ocolare)**, apoi apăsați **OK**.
- 4 - Apăsați **◀** (stânga) de mai multe ori, dacă este necesar, pentru a închide meniul.

Uniformizarea ieșirii audio

Utilizați setarea Uniformizarea ieșirii audio pentru a echilibra volumul (sunetul) televizorului și al sistemului Home Theatre la comutarea de la un echipament la celălalt. Diferențele de volum pot fi cauzate de diferențele dintre modurile de procesare a sunetelor.

Pentru uniformizarea diferențelor de volum...

- 1 - Apăsați **⚙️**, selectați **Sunet** și apăsați **▶** (dreapta) pentru a accesa meniul.
- 2 - Selectați **Setări avansate > Uniformizarea ieșirii audio** și apăsați pe **OK**.
- 3 - Selectați **Mai mult**, **Mediu** sau **M. puțin**, apoi apăsați pe **OK**.

4 - Dacă diferența dintre volume este semnificativă, selectați **Mai mult**. Dacă diferența dintre volume este mică, selectați **Mai puțin**.

5 - Apăsați **◀** (stânga) de mai multe ori, dacă este necesar, pentru a închide meniul.

Setarea de uniformizare a ieșirii audio afectează atât semnalul de ieșire audio optică, cât și semnalul de sunet HDMI ARC.

Probleme cu sunetul din HTS

Sunet cu zgomot puternic

Dacă urmăriți un clip video de pe o unitate flash USB conectată sau de pe un calculator conectat, sunetul sistemului Home Theatre poate fi distorsionat. Acest zgomot se aude când fișierul audio sau video dispune de sunet DTS, dar sistemul Home Theatre nu are procesare de sunet DTS. Puteți rezolva acest lucru setând opțiunea **Format ieșire audio** a televizorului la **Stereo (necomprimat)**.

Apăsați **⚙️** pentru **Sunet > Setări avansate > Format ieșire audio**.

Fără sunet

Dacă nu se aude sunetul de la televizor pe sistemul Home Theatre, verificați dacă ați conectat cablul HDMI2 la o mufă HDMI ARC de pe sistemul Home Theatre.

4.5

Smartphone-uri și tablete

Pentru a conecta un smartphone sau tabletă la televizor, puteți utiliza o conexiune wireless sau cu cablu.

Wireless

Pentru o conexiune wireless, pe smartphone-ul sau tableta dvs., descărcați Philips TV Remote App din magazinul dvs. de aplicații favorit.

Cu cablu

Pentru o conexiune cu cablu, folosiți conexiunea HDMI 1 MHL din spatele televizorului. În **Asistență**, apăsați tasta colorată **■** **Cuvinte cheie** și căutați **HDMI MHL** pentru mai multe informații.

4.6

Player Blu-ray Disc

Utilizați un cablu HDMI de mare viteză pentru conectarea playerului de discuri Blu-ray la televizor.

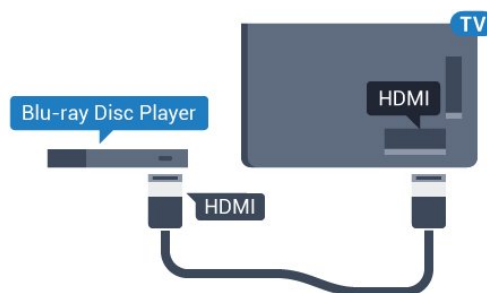

Pentru seria 5362

Căști



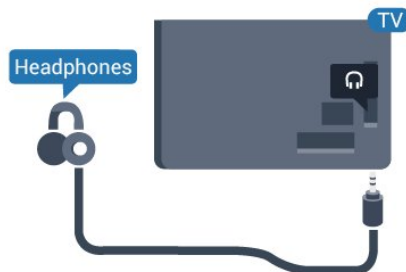

Puteți conecta un set de căști la conexiunea  situată în partea din spate a televizorului. Conexiunea este asigurată printr-un mini jack de 3,5 mm. Puteți regla volumul căștilor separat.

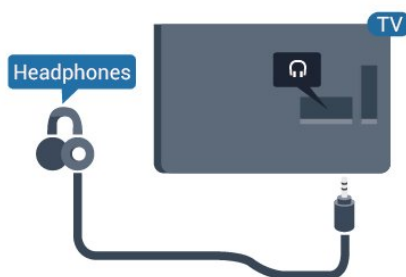

Pentru seria 5362



Pentru reglarea volumului...

- 1 - Apăsați , selectați Sunet > Volum căști și apăsați OK.
- 2 - Apăsați săgețile  (sus) sau  (jos) pentru a regla valoarea.
- 3 - Apăsați  (stânga) de mai multe ori, dacă este necesar, pentru a închide meniul.

Consolă de jocuri

HDMI

Pentru calitate optimă, conectați consola de jocuri la televizor cu ajutorul unui cablu HDMI de mare viteză.

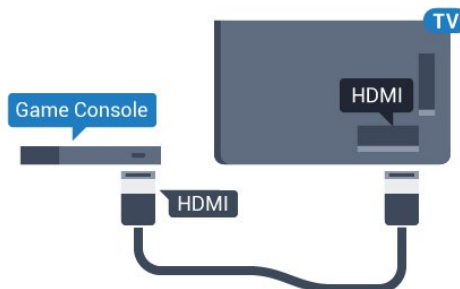

Pentru seria 5362

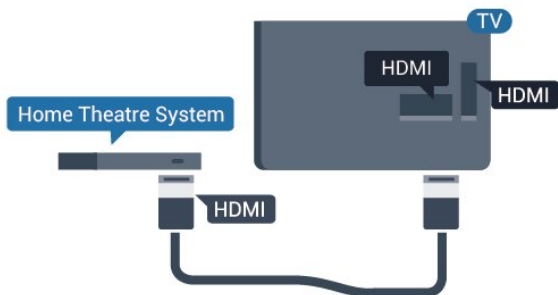

Dacă playerul Blu-ray dispune de tehnologie EasyLink HDMI CEC, îl puteți controla prin intermediul telecomenzii televizorului.

DVD player

Utilizați un cablu HDMI pentru a conecta DVD playerul la televizor.

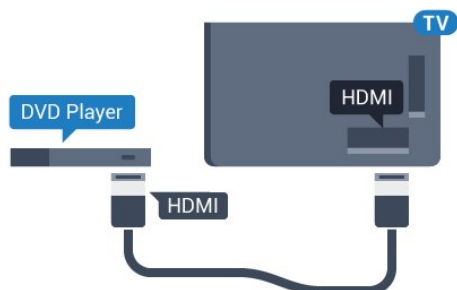

Pentru seria 5362

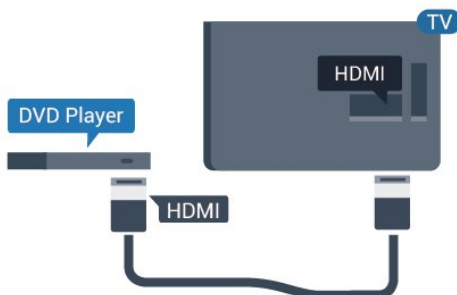

Dacă playerul DVD este conectat la HDMI și dispune de tehnologia EasyLink CEC, îl puteți controla prin intermediul telecomenzii televizorului.

Pentru mai multe informații despre EasyLink, în Asistență, apăsați tasta colorată  Cuvinte cheie și căutați EasyLink HDMI CEC.

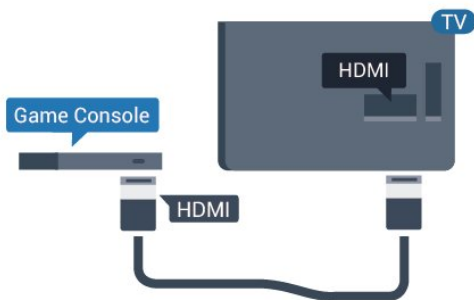

Y Pb Pr - Componente

Conectați consola de jocuri la televizor cu un cablu video pe componente (Y Pb Pr) și unul audio S/D.

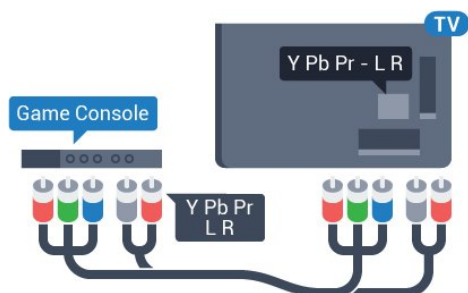

Pentru seria 5362

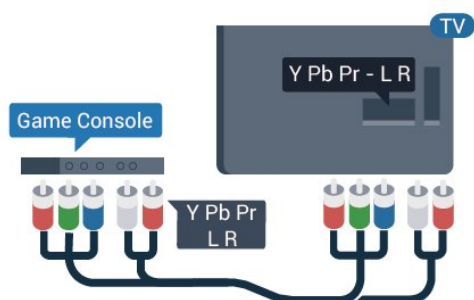

CVBS – Audio S D

Semnalul video compozit CVBS este o conexiune de calitate superioară. Lângă semnalul CVBS, se adaugă semnalele de sunet Audio stânga, respectiv Audio dreapta.

- Y folosește același conector jack cu CVBS.
- Intrările de semnal component și compozit au aceleași conectori jack audio.

Setarea cea mai bună

Înainte de a începe să jucați un joc de la o consolă de jocuri conectată, vă recomandăm să setați televizorul la setarea ideală **Joc**.

Când terminați de jucat jocul și începeți să vă uitați din nou la televizor, nu uitați să comutați setarea **Joc** sau **calculator** înapoi la **Oprit**.

Pentru configurarea televizorului la setarea ideală...

- 1 - Apăsați **⚙️**, selectați **Imagine** și apăsați **➔** (dreapta) pentru a accesa meniul.
- 2 - Selectați **Setări avansate > Joc sau calculator** și selectați tipul de dispozitiv pe care doriți să îl utilizați. Pentru a comuta înapoi la televizor, selectați **Oprit**.
- 3 - Apăsați **⬅️** (stânga) de mai multe ori, dacă este necesar, pentru a închide meniul.

4.10

Hard disk USB

De ce aveți nevoie

În cazul în care conectați un Hard disk USB, puteți întrerupe sau înregistra o transmisie TV. Aceasta trebuie să fie o transmisie digitală (de tip DVB sau similar).

Pentru a întrerupe

Pentru a întrerupe o transmisie, aveți nevoie de un hard disk compatibil USB cu minimum 4 GB de spațiu pe disc.

Pentru a înregistra

Pentru a întrerupe și a înregistra o transmisie, aveți nevoie de un spațiu pe disc de minimum 250 GB. Dacă doriți să înregistrați o emisiune cu date din ghidul TV preluate de pe Internet, trebuie să aveți conexiunea la Internet instalată pe televizor înainte de a instala hard disk-ul USB.

Pentru mai multe informații despre modul de instalare a unui hard disk USB, în **Asistență** apăsați tasta colorată **🔴** **Cuvinte cheie** și căutați **Hard disk USB, instalare**.

Instalare

Pentru a putea întrerupe sau înregistra o transmisie, trebuie să conectați și să formatați un hard disk USB. Prin formatare se elimină toate fișierele de pe hard disk-ul USB conectat.

- 1 - Conectați hard diskul USB la una dintre conexiunile **USB** ale televizorului. Nu conectați un alt dispozitiv USB la celelalte porturi USB în timp ce

formatați.

2 - Porniți hard diskul USB și televizorul.

3 - Când televizorul este acordat pe un canal TV digital, apăsați pe **||** (Pauză). Încercarea de a pune pauză inițiază formatarea.

Urmați instrucțiunile de pe ecran.

În timpul formătărilor hard disk-ului USB, lăsați-l conectat în permanență.

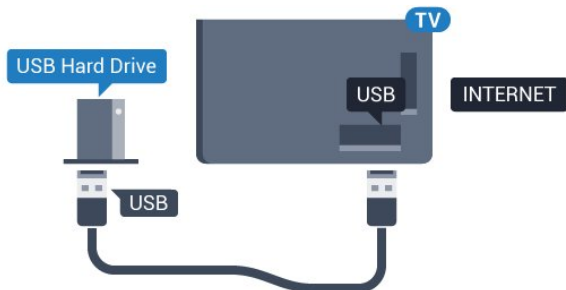

Pentru seria 5362

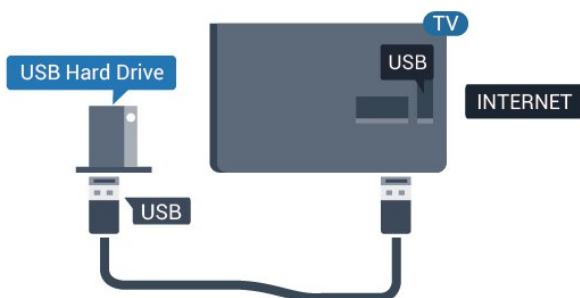

Avertisment

Hard disk-ul USB este formatat exclusiv pentru acest televizor; nu puteți utiliza înregistrările stocate pe alt televizor sau pe PC. Nu copiați și nu modificați fișierele cu înregistrări de pe Hard disk-ul USB cu nicio aplicație de pe PC. Aceasta vă va distruge înregistrările. Atunci când formatați un alt Hard disk USB, conținutul de pe hard disk-ul anterior se va pierde. Un Hard disk USB instalat la televizor va necesita reformatare pentru a putea fi utilizat la un calculator.

Formatarea

Pentru a putea întrerupe sau înregistra o transmisie, trebuie să conectați și să formatați un hard disk USB. Prin formatare se elimină toate fișierele de pe hard disk-ul USB conectat. Dacă doriți să înregistrați emisiuni cu date din ghidul TV preluate de pe Internet, trebuie să configurați mai întâi conexiunea la Internet, înainte de a instala hard disk-ul USB.

Avertisment

Hard disk-ul USB este formatat exclusiv pentru acest televizor; nu puteți utiliza înregistrările stocate pe alt televizor sau pe PC. Nu copiați și nu modificați fișierele cu înregistrări de pe Hard disk-ul USB cu nicio

aplicație de pe PC. Aceasta vă va distruge înregistrările. Atunci când formatați un alt Hard disk USB, conținutul de pe hard disk-ul anterior se va pierde. Un Hard disk USB instalat la televizor va necesita reformatare pentru a putea fi utilizat la un calculator.

Pentru a formata un hard disk USB...

- 1 - Conectați hard diskul USB la unul dintre porturile USB ale televizorului. Nu conectați un alt dispozitiv USB la celelalte porturi USB în timp ce formatați.
- 2 - Porniți hard diskul USB și televizorul.
- 3 - Când televizorul este reglat pe un canal digital, apăsați **||** (Pauză). Încercarea de a pune pauză inițiază formatarea. Urmați instrucțiunile de pe ecran.
- 4 - Televizorul va întreba dacă doriți să utilizați hard disk-ul USB pentru a stoca aplicații; răspundeți afirmativ la întrebare, dacă doriți.
- 5 - În timpul formătărilor hard disk-ului USB, lăsați-l conectat în permanență.

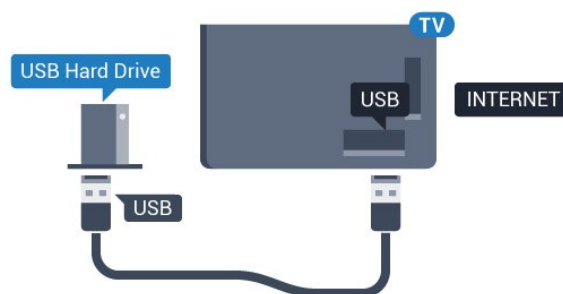

Pentru seria 5362

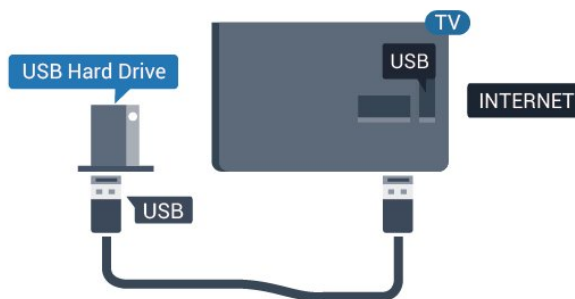

4.11

Tastatura USB

Conectare

Conectați o tastatură USB (de tip USB-HID) pentru a introduce text la televizor.

Folosiți una dintre conexiunile USB pentru a realiza conexiunea.



Configurare

Pentru a instala tastatura USB, porniți televizorul și conectați tastatura USB la una dintre conexiunile **USB** ale televizorului. Când televizorul detectează tastatura pentru prima dată, puteți selecta aspectul dorit al tastaturii și puteți testa selecția. Dacă selectați mai întâi o configurație cu caractere chirilice sau grecești, puteți selecta o a doua configurație cu caractere latine.

Pentru a schimba configurația tastaturii când este selectată deja o configurație...

- 1 - Apăsați , selectați **Setări generale** și apăsați **➤** (dreapta) pentru a accesa meniul.
- 2 - Selectați **Setări tastatură USB** și apăsați pe **OK** pentru a începe configurarea tastaturii.

Taste speciale

Taste pentru introducerea textului

- Tasta Enter = OK
- Backspace = ștergeți caracterul aflat înaintea cursorului
- Tastele săgeată = navigați într-un câmp de text
- Pentru a comuta între configurațiile tastaturii, dacă s-a setat o a doua configurație, apăsați simultan tastele **Ctrl + Bara de spațiu**.

Chei pentru aplicații și pagini de internet

- Tab și Shift + Tab = următorul și anteriorul
- Home = derulați până la partea de sus a paginii
- End = derulați până la partea de jos a paginii
- Page Up = deplasați-vă cu o pagină în sus
- Page Down = deplasați-vă cu o pagină în jos
- + = mărire cu un pas
- - = micșorare cu un pas
- * = încadrați pagina Web pe lățimea ecranului

4.12

Mouse USB

Conectați mouse-ul USB

Puteți conecta un mouse USB (de tip USB-HID) pentru a naviga în paginile de Internet.

Pe o pagină de internet, puteți selecta și puteți efectua clic mai ușor pe legături.

Conectați mouse-ul

Porniți televizorul și conectați mouse-ul la una dintre conexiunile **USB** ale televizorului. De asemenea, puteți conecta mouse-ul USB la o tastatură USB conectată.

Clicurile mouse-ului

- Clic stânga = OK

Puteți utiliza roțița de scroll pentru a derula paginile în sus și în jos.

Viteza mouse-ului

Pentru a instala tastatura USB, porniți televizorul și conectați tastatura USB la una dintre conexiunile **USB** ale televizorului. Când televizorul detectează tastatura pentru prima dată, puteți selecta aspectul dorit al tastaturii și puteți testa selecția. Dacă selectați mai întâi o configurație cu caractere chirilice sau grecești, puteți selecta o a doua configurație cu caractere latine.

Pentru a schimba configurația tastaturii când este selectată deja o configurație...

- 1 - Apăsați , selectați **Setări generale** și apăsați **➤** (dreapta) pentru a accesa meniul.
- 2 - Selectați **Setări mouse** și apăsați **OK** pentru a începe configurarea pentru mouse.

4.13

Unitate flash USB

Puteți să vizualizați fotografiile sau să redați muzică și clipuri video de pe o unitate flash USB conectată.

Introduceți o unitate flash USB într-una din conexiunile **USB** din televizor când televizorul este pornit.



Televizorul detectează unitatea flash și deschide o listă care îi afișează conținutul.

Dacă lista de conținut nu apare automat, apăsați pe  **SOURCES** și selectați **USB**.

Pentru a opri urmărirea conținutului unității flash USB,

apăsați pe **TV** EXIT sau selectați o altă activitate. Pentru deconectarea unității flash USB, o puteți extrage în orice moment.

Pentru mai multe informații despre vizionarea sau redarea conținutului de pe o unitate flash USB, în **Asistență**, apăsați tasta colorată **—** Cuvinte cheie și căutați **Fotografii, clipuri video și muzică**.

4.14

Cameră foto

Pentru vizualizarea fotografiilor conectate la camera foto digitală, puteți conecta camera direct la televizor.

Utilizați una dintre conexiunile **USB** ale televizorului pentru a vă conecta. Porniți camera după ce ați realizat conexiunea.

Dacă lista de conținut nu apare automat, apăsați pe **→ SOURCES** și selectați **USB**. Este posibil să fie necesară setarea camerei pentru transferul conținutului cu ajutorul PTP (Picture Transfer Protocol - Protocol de transfer imagini). Citiți manualul de utilizare al camerei foto digitale.

Pentru mai multe informații despre vizualizarea fotografiilor, în **Asistență**, apăsați pe tasta colorată **—** Cuvinte cheie și căutați **Fotografii, clipuri video și muzică**.

4.15

Cameră video

HDMI

Pentru o calitate optimă, utilizați un cablu HDMI pentru conectarea camerei video la televizor.

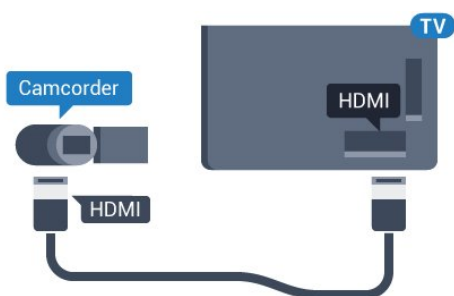

Pentru seria 5362

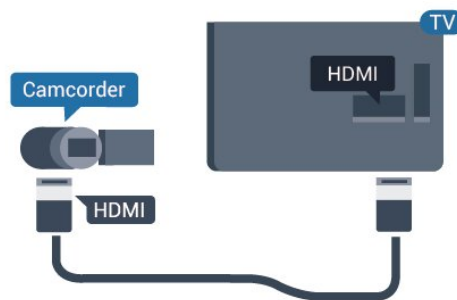

4.16

Calculator

Conectare

Vă puteți conecta calculatorul la televizor și utiliza televizorul ca monitor PC.

Cu HDMI

Utilizați un cablu HDMI pentru a conecta calculatorul la televizor.

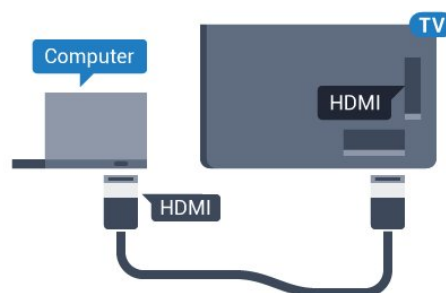



Setarea ideală

Dacă conectați un calculator, vă recomandăm să dați conexiunii la care este conectat calculatorul numele corect al tipului de dispozitiv din meniul Sursă. Dacă apoi comutați la **Calculator** în meniul Sursă, televizorul este configurat automat la setarea ideală a calculatorului.

Puteți comuta manual setarea ideală la **Oprit** pentru a vă uita la televizor sau **Joc** pentru a juca un joc de la o consolă de jocuri conectată (nu uitați să comutați înapoi la **Oprit** când încetați să mai jucați un joc).

Dacă comutați la o sursă și modificați setarea **Joc** sau **calculator**, aceasta va fi stocată pentru această sursă selectată.

Pentru configurarea televizorului la setarea ideală...

- 1 - Apăsați , selectați **Imagine** și apăsați  (dreapta) pentru a accesa meniul.
- 2 - Selectați **Setări avansate** > **Joc sau calculator** și apăsați pe **OK**.
- 3 - Selectați **Joc** (pentru jocuri) sau selectați **Calculator** (pentru vizionarea unui film).
- 4 - Apăsați  (stânga) de mai multe ori, dacă este necesar, pentru a închide meniul.

Nu uitați să comutați setarea **Joc sau Calculator** la **Oprit** atunci când nu mai jucați.

Pornire și oprire

5.1

Pornit sau în modul standby

Înainte de a porni televizorul, asigurați-vă că ați conectat cablul de alimentare la conectorul **POWER** din partea din spate a televizorului.



Pentru seria 5362



Cu televizorul în standby, apăsați pe  pe telecomandă pentru a porni televizorul. De asemenea, puteți apăsa pe mica tastă joystick din spatele televizorului, pentru a porni televizorul, în cazul în care nu găsiți telecomanda sau aceasta are bateriile descărcate.

Comutarea în modul standby

Pentru a trece televizorul în modul standby, apăsați pe butonul  de pe telecomandă. De asemenea, puteți apăsa pe mica tastă joystick din spatele televizorului.

În modul standby, televizorul este conectat în continuare la rețeaua de electricitate, însă consumă foarte puțin curent.





Pentru a opri televizorul complet, deconectați-l de la priza de alimentare.

La deconectarea mufei de alimentare, trageți întotdeauna de mufă, niciodată de cablu. Asigurați-vă că în orice moment aveți acces deplin la mufa de alimentare, la cablul de alimentare și la priză.

Butoane de pe televizor

Dacă pierdeți telecomanda sau dacă bateriile sunt descărcate, încă mai puteți efectua anumite operații de bază.

Pentru a deschide meniul de bază...

- 1 - Cu televizorul pornit, apăsați tasta joystick din partea din spate a televizorului pentru a afișa meniul de bază.
- 2 - Apăsați în stânga sau în dreapta pentru a selecta  Volum,  Canal sau  Surse. Selectați  Demo, pentru a începe clipul demonstrativ.
- 3 - Apăsați sus sau jos pentru a regla volumul sau pentru a comuta la canalul următor sau la canalul anterior. Apăsați sus sau jos pentru a parcurge lista de surse, inclusiv selectarea tunerului. Apăsați tasta joystick pentru a începe clipul demonstrativ.
- 4 - Meniul dispare automat.

Pentru a comuta televizorul în modul standby, selectați butonul  și apăsați tasta joystick.



Pentru seria 5362

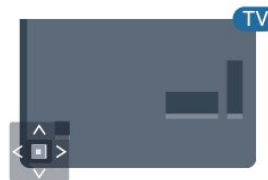

Cronometru oprire

Cu funcția **Temporizare standby**, puteți seta televizorul să intre automat în modul standby după o perioadă de timp presetată.

Pentru setarea opțiunii Temporizare standby...

- 1 - Apăsați , selectați **Setări generale** > **Temporizator standby** și apăsați **OK**.
- 2 - Cu ajutorul barei cursurului puteți seta o durată de până la 180 de minute, în trepte de câte 5 minute. Dacă setați durata la 0 minute, opțiunea Temporizare standby este dezactivată. Puteți opri oricând

televizorul mai devreme sau puteți reseta durata în timpul numărării inverse.

3 - Apăsați pe  BACK pentru a închide meniul.



5.4

Oprire cronometru



Dacă televizorul recepționează semnal, dar nu apăsați nicio tastă de pe telecomandă timp de 4 ore, acesta se oprește automat, pentru a economisi energie. De asemenea, dacă televizorul nu recepționează semnal și nici nu primește comenzi de la telecomandă timp de 10 minute, se oprește automat.

Dacă utilizați televizorul ca monitor sau dacă utilizați un receptor digital pentru a viziona la televizor (un dispozitiv set-top box - STB) și nu utilizați telecomanda televizorului, dezactivați oprirea automată.

Pentru dezactivarea opțiunii Oprire automată ...

1 - Apăsați , selectați **Setări ecologice** și apăsați  (dreapta) pentru a accesa meniul.

2 - Selectați **Oprire automată** și apăsați pe **OK**.

3 - Apăsați săgețile  (sus) sau  (jos) pentru a regla valoarea. Valoarea **0** dezactivează oprirea automată.

4 - Apăsați  (stânga) de mai multe ori, dacă este necesar, pentru a închide meniul.

Pentru mai multe informații despre setările ecologice ale televizorului, în **Asistență**, apăsați tasta colorată  **Cuvinte cheie** și căutați **Setări ecologice**.

Telecomandă

6.1

Prezentare generală a tastelor

Tabel de pagini

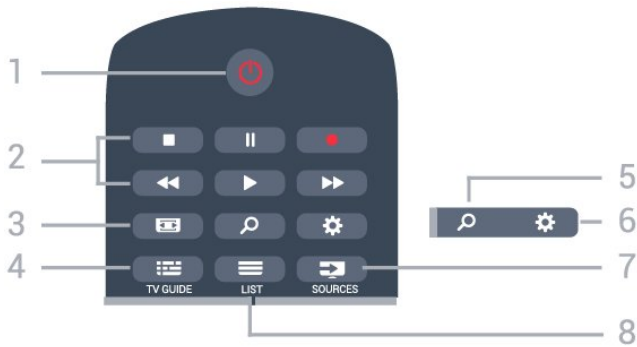

1 - Standby / Pornit

Pentru a comuta televizorul din standby sau înapoi în standby.

2 - Redare și Înregistrare

- Redare , pentru redare
- Pauză , pentru întreruperea redării
- Oprire , pentru oprirea redării
- Derulare înapoi , pentru derulare înapoi
- Derulare înainte , pentru a derula rapid înainte.
- Înregistrare , pentru a începe înregistrarea

3 - Format imagine

Pentru a deschide sau a închide meniul Format imagine.

4 - TV GUIDE

Pentru a deschide sau a închide ghidul TV.

5 - Căutare

Pentru a deschide pagina Căutări.

6 - Setări

Pentru deschiderea meniului Setări.

7 - SOURCES

Pentru a deschide meniul Surse.

8 - LIST

Pentru a deschide sau a închide lista de canale.

Mijloc

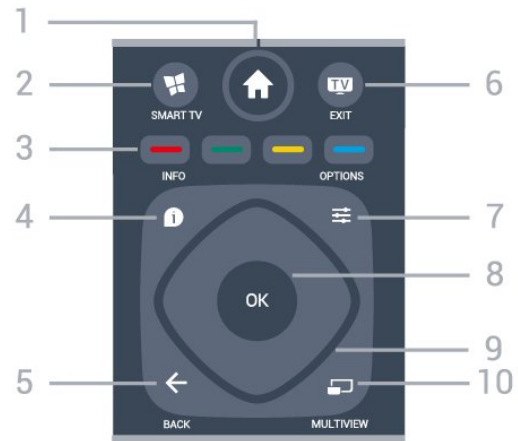

1 - Acasă

Pentru a deschide meniul Acasă.

2 - SMART TV

Pentru a deschide prima pagină Smart TV.

3 - Taste colorate

Selectarea directă a opțiunilor. Tasta albastră deschide secțiunea Asistență.

4 - INFO

Pentru a deschide sau a închide informațiile despre program.

5 - BACK

Pentru a reveni la canalul selectat anterior.

Pentru a închide un meniu fără a modifica nicio setare.

Pentru a merge la pagina Aplicație/Internet anterioară.

6 - TV - EXIT

Pentru a reveni la modul de vizionare la televizor.

Pentru a părăsi o aplicație TV interactivă.

7 - OPTIONS

Pentru a deschide sau a închide meniul Opțiuni.

8 - Tasta OK

Pentru a confirma selecția sau setarea. Pentru a deschide lista de canale în timpul vizionării la televizor.

9 - Tastele săgeți/de navigare

Pentru a naviga în sus, în jos, la stânga sau la dreapta.

10 - MULTIVIEW

Pentru deschiderea unui ecran suplimentar mic.

Partea inferioară



1 - NETFLIX

Pentru a deschide aplicația Netflix direct. Cu televizorul TV pornit sau din standby.

2 - Volum

Pentru a regla nivelul volumului.

3 - Taste numerice

Pentru selectarea directă a unui canal.

4 - SUBTITLE

Pentru a activa, dezactiva sau a afișa automat subtitrarea.

5 - Canal

Pentru a merge la canalul următor sau anterior din lista de canale. Pentru a deschide pagina următoare sau anterioară din Text/Teletext. Pentru a începe capitolul următor sau anterior de pe un disc.

6 - Dezactivare sunet

Pentru a dezactiva sunetul sau a-l restabili.

7 - TEXT

Pentru a închide sau a deschide Text/Teletext.

6.2

Senzor IR

Televizorul poate primi comenzi de la o telecomandă care utilizează IR (infraroșu) pentru trimiterea de comenzi. Dacă utilizați o asemenea telecomandă, asigurați-vă întotdeauna că îndreptați telecomanda spre senzorul de infraroșii situat în partea din față a televizorului.

Avertizare

Nu amplasați obiecte în fața senzorului IR al televizorului, deoarece semnalul IR poate fi obstrucționat.

6.3

Baterii

Dacă televizorul nu reacționează la apăsarea unei taste a telecomenzii, este posibil ca bateriile să se fi descărcat.

Pentru înlocuirea bateriilor, deschideți compartimentul pentru baterii din partea din spate a telecomenzii.

1 - Glisați capacul compartimentului în direcția indicată de săgeată.

2 - Înlocuiți bateriile vechi cu 2 baterii de tip AAA-R03 de 1,5 V. Verificați dacă ați aliniat corect extremitățile + și - ale bateriilor.

3 - Repoziționați capacul compartimentului pentru baterii și glisați-l la loc până când se aude un clic.

Scoateți bateriile dacă nu utilizați telecomanda o perioadă lungă de timp.

Aruncați bateriile uzate conform indicațiilor referitoare la scoaterea din uz a acestora.

Pentru mai multe informații, în **Asistență**, apăsați pe tasta colorată  **Cuvinte cheie** și căutați **Casare**.

6.4

Curățarea

Telecomanda este tratată cu un strat anti-zgâriere.

Pentru a curăța telecomanda, utilizați o cârpă moale și umedă. Nu utilizați niciodată alcool, substanțe chimice sau agenți de curățare de uz casnic pentru curățarea telecomenzii.

Canale

Instalare canale

Pentru mai multe informații, în **Asistență**, apăsați pe tasta colorată **—** Cuvinte cheie și căutați **Canal**, instalare antenă sau **Canal**, instalare cablu.

Schimbarea canalelor

- Pentru vizionarea canalelor TV, apăsați pe **TV**. Televizorul se reglează pe frecvența canalului TV pe care l-ați vizionat ultima dată.
- Alternativ, apăsați pe **Acasă** pentru a deschide meniul Acasă și selectați **Canale** și apăsați pe **OK**.
- Pentru a schimba canalele, apăsați **≡ +** sau **≡ -**. Dacă știți numărul canalului, tastați numărul cu ajutorul tastelor numerice. După ce tastați numărul, apăsați pe **OK** pentru a schimba canalele.
- Pentru a reveni la canalul acordat anterior, apăsați pe **← BACK**.

Pentru a trece la un canal dintr-o listă de canale

În timp ce urmăriți un canal TV, apăsați **≡ LIST** pentru a deschide listele de canale.

Lista de canale poate avea mai multe pagini de canale. Pentru a vizualiza pagina următoare sau anterioară, apăsați **≡ +** sau **≡ -**.

Pentru a închide listele de canale fără a schimba canalele, apăsați din nou **≡ LIST**.

Canale radio

Dacă este disponibilă transmisia digitală, în timpul configurării se instalează posturi de radio digitale. Schimbați canalele radio exact ca și canalele TV.

Liste de canale

Canale favorite

Puteți crea o listă de canale favorite care să conțină numai canalele pe care doriți să le vizionați. Dacă este selectată lista de canale favorite, veți vedea numai canalele dvs. favorite atunci când schimbați canalele.

Crearea listei de canale favorite

- 1 - În timp ce urmăriți un canal TV, apăsați pe **≡ LIST** pentru a deschide lista de canale.
- 2 - Selectați **Toate** pentru a afișa toate canalele.

3 - Selectați canalul și apăsați **—** pentru a-l marca drept favorit.

4 - Canalul selectat este marcat cu un **★**.

5 - Pentru a finaliza, apăsați **← BACK**. Canalele sunt adăugate la lista de favorite.

Pentru a șterge un canal din lista de favorite, selectați canalul cu **★**, apoi apăsați din nou pe **—** pentru a anula marcarea drept canal favorit.

Reordonare

Puteți reordona — re poziționa — canalele din lista de canale favorite.

1 - În lista de canale **Favorite**, evidențiați canalul pe care doriți să îl re poziționați.

2 - Apăsați **—**.

3 - Selectați canalul pe care doriți să îl reordonați și apăsați **OK**.

4 - Apăsați **Butoanele de navigare** pentru a muta canalul evidențiat pe altă poziție și apăsați **OK**.

5 - După finalizare, apăsați **TV EXIT** pentru a ieși din lista de canale favorite.

Puteți să evidențiați un alt canal și să procedați în același mod.

Moduri de vizualizare a listelor de canale

În listele de canale, puteți căuta toate canalele TV și radio instalate.

Lângă lista de canale **Toate**, care conține toate canalele instalate, puteți configura o listă de **Favorite**, puteți vizualiza posturile de **Radio** instalate separat sau puteți descoperi canalele recent adăugate în **Nou**.

Logo-uri canale

În unele țări, televizorul poate afișa logo-urile canalelor. Dacă nu doriți ca aceste logo-uri să fie afișate, le puteți dezactiva.

Pentru a dezactiva logo-urile de canale . . .

1 - Apăsați **⚙**, selectați **Setări generale > Logo-uri canale** și apăsați **OK**.

2 - Selectați **Oprit** și apăsați **OK**.

3 - Apăsați pe **← BACK** de mai multe ori, dacă este necesar, pentru a închide meniul.

Redenumire canale

Puteți redenumi canalele din lista de canale.

1 - Selectați canalul pe care doriți să îl redenumiți într-una dintre listele de canale.

2 - Selectați canalul pe care doriți să îl redenumiți.

3 - Apăsați **—**.

Puteți introduce text cu ajutorul tastaturii de pe

telecomandă sau prin deschiderea tastaturii de pe ecran.

Folosind tastatura de pe ecran

- Pentru a deschide tastatura de pe ecran, poziționați cursorul în câmpul textului pentru nume și apăsați pe **OK**.
- Pentru a șterge caracterul din fața cursorului, apăsați pe **■ Ștergere**.
- Pentru a introduce un caracter, selectați caracterul cu ajutorul tastelor-săgeată și apăsați pe **OK**.
- Pentru a selecta majuscule, apăsați **■**.
- Pentru a selecta numere sau caractere speciale, apăsați **■**.
- Când ați terminat, apăsați pe **← BACK** pentru a închide tastatura de pe ecran.
- Pentru a finaliza redenumirea, selectați **Finalizat** și apăsați pe **OK**.

7.4

Vizionarea canalelor

Comutarea la un canal

Pentru vizionarea canalelor TV, apăsați pe **TV**. Televizorul se reglează pe frecvența canalului TV pe care l-ați vizionat ultima dată.

Schimbarea canalelor

Pentru a schimba canalele, apăsați **≡ +** sau **≡ -**. Dacă știți numărul canalului, tastați numărul cu ajutorul tastelor numerice. După ce tastați numărul, apăsați pe **OK** pentru a schimba imediat canalul.

Canalul anterior

Pentru a reveni la canalul acordat anterior, apăsați pe **← BACK**.

Blocarea unui canal

Blocarea și deblocarea unui canal

Pentru a bloca accesul copiilor la un canal, îl puteți bloca. Pentru a viziona un canal blocat, trebuie să introduceți mai întâi codul PIN din 4 cifre **Blocaj copii**. Nu puteți bloca programele de pe dispozitive conectate.

Pentru blocarea unui canal...

- 1 - Apăsați **TV**.
- 2 - Apăsați pe **OK** pentru a deschide Lista de canale. Dacă este necesar, modificați lista de canale.
- 3 - Selectați canalul pe care doriți să-l blocați.
- 4 - Apăsați **≡ OPTIONS** și selectați **Blocare canal** și apăsați **OK**.
- 5 - Introduceți codul dvs. PIN de 4 cifre dacă televizorul îl cere. Un canal blocat este marcat cu **🔒**

(lacăt).

6 - Apăsați **←** (stânga) pentru a vă întoarce cu un pas sau apăsați **← BACK** pentru a închide meniul.

Pentru a debloca un canal...

- 1 - Apăsați **TV**.
- 2 - Apăsați pe **OK** pentru a deschide Lista de canale. Dacă este necesar, modificați lista de canale.
- 3 - Selectați canalul pe care doriți să-l deblocați.
- 4 - Apăsați **≡ OPTIONS** și selectați **Deblocare canal** și apăsați **OK**.
- 5 - Introduceți codul dvs. PIN de 4 cifre dacă televizorul îl cere.
- 6 - Apăsați **←** (stânga) pentru a vă întoarce cu un pas sau apăsați **← BACK** pentru a închide meniul.

Dacă blocați sau deblocați canale într-o listă de canale, trebuie numai să introduceți codul PIN o singură dată până când închideți lista de canale.

Pentru mai multe informații, în **Asistență**, apăsați tasta colorată **■** **Cuvinte cheie** și căutați **Blocaj copii** pentru mai multe informații.

Control parental

Pentru a nu permite copiilor să vizioneze un program care nu este potrivit vârstei lor, puteți folosi o blocare în funcție de vârstă.

Canalele digitale pot clasifica programele în funcție de vârstă. Când vârsta alocată unui program este egală cu vârsta setată de dvs. pentru copil sau mai mare, programul se blochează. Pentru a viziona un program blocat, trebuie să introduceți mai întâi codul pentru **Control parental**.

Pentru a seta o clasificare în funcție de vârstă...

- 1 - Apăsați **⚙️**, selectați **Blocaj copii > Control parental** și apăsați **OK**.
- 2 - Introduceți codul pentru Blocaj copii, alcătuit din 4 cifre. Dacă nu ați setat încă un cod, selectați **Instalare cod în Blocaj copii**. Introduceți un cod de blocare din 4 cifre și confirmați. Acum puteți seta o clasificare în funcție de vârstă.
- 3 - Înapoi la **Control parental**, selectați vârsta și apăsați pe **OK**.
- 4 - Apăsați **←** (stânga) de mai multe ori, dacă este necesar, pentru a închide meniul.

Pentru a dezactiva blocarea în funcție de vârstă, selectați **Fără**. Cu toate acestea, în anumite țări trebuie să setați o clasificare în funcție de vârstă.

În cazul anumitor furnizori/operatori, televizorul blochează numai programele clasificate pentru o vârstă mai mare. Blocarea în funcție de vârstă se setează pentru toate canalele.

Opțiuni canale

Deschiderea opțiunilor

În timp ce vizionați un canal, puteți seta câteva opțiuni.

În funcție de tipul de canal pe care îl vizionați (analogic sau digital) sau de setările televizorului, sunt disponibile anumite opțiuni.

Pentru a deschide meniul de opțiuni...

1 - În timp ce vizionați un canal, apăsați  **OPTIONS**.

2 - Apăsați din nou pe  **OPTIONS** pentru a închide.

Acces universal

În **Help**, apăsați  **Cuvinte cheie și căutați** **Acces universal** pentru mai multe informații.

Selectare video

Canalele TV digitale pot oferi semnale multi video (transmisii multiple), diferite puncte de filmare sau unghiuri ale camerei pentru același eveniment sau programe diferite pe un singur canal TV. Televizorul afișează un mesaj pentru a informa dacă sunt disponibile astfel de canale TV.

Subtitrări

Pornire

Pentru a porni subtitrarea, apăsați pe **SUBTITLE**.

Puteți comuta subtitrările la **Activat** sau **Oprit**. Alternativ, puteți selecta **Automat**.

Automat

Dacă informațiile privind limba sunt parte a transmisiunii digitale și programul transmis nu este în limba dvs. (limba setată pe televizor), televizorul poate afișa subtitrări automat într-una dintre limbile dvs. preferate de subtitrare. Una dintre aceste limbi de subtitrare trebuie de asemenea să fie parte a transmisiunii.

Puteți selecta limbile dvs. preferate pentru subtitrări în **Limbă subtitrare**.

Subtitrări de la serviciile Text

Când comutați la un canal analogic, trebuie să activați subtitrările manual pentru fiecare canal.

1 - Comutați la un canal și apăsați pe **TEXT** pentru a

deschide paginile de Text.

2 - Introduceți numărul de pagină pentru subtitrare, de regulă **888**.

3 - Apăsați din nou **TEXT**, pentru a închide pagina Text.

Dacă selectați **Pornit** în meniul Subtitrări când vizionați acest canal analogic, se afișează subtitrările, dacă sunt disponibile.

Pentru a afla dacă un canal este analogic sau digital, comutați la canalul respectiv și apăsați  **INFO**.

Limbă subtitrări



Limbi preferate pentru subtitrări

O transmisiune digitală poate oferi mai multe limbi de subtitrare pentru un program. Puteți seta o limbă principală și una secundară pentru subtitrări. Dacă sunt disponibile subtitrări într-una din aceste limbi, televizorul le afișează.

Pentru setarea limbii principale și a limbii secundare a subtitrărilor...

1 - Apăsați , selectați **Setări generale > Limbă > Subtitrări - Principal sau Subtitrări - Secundar**.

2 - Selectați limba de care aveți nevoie și apăsați pe **OK**.

3 - Apăsați  (stânga) pentru a vă întoarce cu un pas sau apăsați  **BACK** pentru a închide meniul.

Selectați o limbă de subtitrare

Dacă niciuna dintre limbile de subtitrare preferate nu este disponibilă, puteți selecta o altă limbă de subtitrare, dacă este disponibilă. Dacă nu sunt disponibile limbi de subtitrare, nu puteți selecta această opțiune.

Pentru a selecta limba subtitrărilor când nu este disponibilă niciuna dintre limbile preferate...

1 - Apăsați  **OPTIONS**.

2 - Selectați **Limbă subtitrări** și selectați una dintre limbi ca limbă de subtitrare temporară.

Limbă audio

Limbă audio preferată

O transmisiune digitală poate oferi mai multe limbi audio (limbi vorbite) pentru un program. Puteți seta o limbă audio preferată principală și una secundară. Dacă este disponibil sunetul într-una dintre aceste limbi, televizorul va comuta la limba audio.

Pentru setarea limbii audio principale sau secundare...

1 - Apăsați , selectați **Setări generale** și

selecțiați **Limbă > Audio - Principal sau Audio - Secundar**.

2 - Selecțiați limba de care aveți nevoie și apăsați pe **OK**.

3 - Apăsați **<** (stânga) pentru a vă întoarce cu un pas sau apăsați **<** **BACK** pentru a închide meniul.

Selecțiați o limbă audio

Dacă niciuna dintre limbile audio preferate nu este disponibilă, puteți selecta o altă limbă audio care este disponibilă. Dacă nu sunt disponibile limbi audio, nu puteți selecta această opțiune.

Pentru a selecta o limbă audio când nu este disponibilă niciuna dintre limbile preferate...

1 - Apăsați **≡** **OPTIONS**.

2 - Selecțiați **Limbă audio** și selecțiați una dintre limbi ca limbă audio temporară.

Dual I-II

Dacă un semnal audio conține două limbi audio, dar una dintre limbi (sau ambele) nu conține indicații de limbă, această opțiune este disponibilă.

Interfață comună

Dacă instalați un CAM într-una dintre fantele interfeței comune, puteți vizualiza CAM și informațiile operatorului sau puteți face unele setări legate de CAM.

Pentru a vizualiza informațiile CAM...

1 - Apăsați pe **➡** **SOURCES**.

2 - Selecțiați tipul de canal pentru care utilizați modulul CAM **Vizionare la TV**.

3 - Apăsați pe **≡** **OPTIONS** și selecțiați **Interfață comună**.

4 - Selecțiați slotul corespunzător al interfeței comune și apăsați **>** (dreapta).

5 - Selecțiați operatorul TV al CAM și apăsați **OK**.

Următoarele ecrane provin de la operatorul de televiziune.

HbbTV pe acest canal

Dacă doriți să evitați accesul la paginile HbbTV de pe un anumit canal, puteți bloca numai paginile HbbTV pentru acest canal.

1 - Comutați la canalul ale cărui pagini HbbTV doriți să le blocați.

2 - Apăsați **≡** **OPTIONS** și selecțiați **HbbTV pe acest canal** și apăsați **>** (dreapta).

3 - Selecțiați **Oprit** și apăsați **OK**.

4 - Apăsați **<** (stânga) pentru a vă întoarce cu un

pas sau apăsați **<** **BACK** pentru a închide meniul.

Pentru a bloca HbbTV la TV complet...

1 - Apăsați **⚙**, selecțiați **Setări generale > HbbTV**.

2 - Selecțiați **Oprit** și apăsați **OK**.

3 - Apăsați **<** (stânga) pentru a vă întoarce cu un pas sau apăsați **<** **BACK** pentru a închide meniul.

Aplicații MHP

Activarea sau dezactivarea aplicațiilor MHP.

Mono/Stereo

Puteți comuta sunetul unui canal analogic la Mono sau Stereo.

Pentru a comuta la Mono sau Stereo...

1 - Comutați la un canal analogic.

2 - Apăsați **≡** **OPTIONS**, selecțiați **Mono/Stereo** și apăsați **>** (dreapta).

3 - Selecțiați **Mono** sau **Stereo** și apăsați **OK**.

4 - Apăsați **<** (stânga) pentru a vă întoarce cu un pas sau apăsați **<** **BACK** pentru a închide meniul.

Stare

Selecțiați **Stare** pentru a vizualiza informații tehnice referitoare la canal (dacă este analogic sau digital) sau un dispozitiv conectat pe care îl vizionați.

Distribuie

Permite utilizatorului să își facă cunoscută activitatea prin intermediul rețelelor de socializare (cum ar fi Twitter sau e-mail).

7.5

Text/Teletext

T.O.P.

Pentru a deschide Text/Teletext, apăsați pe **TEXT** în timp ce vizionați canalele TV.

Pentru a închide textul, apăsați **TEXT** din nou.

Selecțiați o pagină teletext

Pentru a selecta o pagină . . .

1 - Introduceți numărul paginii, utilizând tastele numerice.

2 - Folosiți tastele săgeată pentru a naviga.

3 - Apăsați o tastă color pentru a selecta unul dintre subiectele codificate prin culori din partea inferioară a ecranului.

Subpagini teletext

Un număr de pagină de teletext poate conține mai multe subpagini. Numerele subpaginilor sunt afișate pe o bară de lângă numărul paginii principale. Pentru a selecta o subpagina, apăsați **<** sau **>**.

Pagini de Teletext T.O.P.

Unele televiziuni oferă teletext T.O.P. Pentru a deschide T.O.P. din Teletext, apăsați pe **≡** **OPTIONS** și selectați **Prezentare generală T.O.P.**.

Opțiuni de teletext

În funcția Text/Teletext, apăsați pe **≡** **OPTIONS** pentru a selecta următoarele...

- **Înghetare pagină**

Pentru a opri rotirea automată a subpaginilor.

- **Ecran dual/Ecran întreg**

Pentru a afișa canalul TV și Textul unul lângă celălalt.

- **Prezentare generală T.O.P.**

Pentru a deschide T.O.P. T.O.P.

- **Mărire**

Pentru a mări pagina de Text, pentru o lectură mai ușoară.

- **Redare**

Pentru a afișa informațiile de pe o pagină.

- **Derulare subpagini**

Pentru a trece prin subpagini, atunci când acestea sunt disponibile.

- **Limbă**

Pentru a activa grupul de caractere folosit de Text pentru o afișare corectă.

- **Teletext 2.5**

Pentru a activa Textul 2.5 pentru mai multe culori și o grafică mai bună.

Configurare teletext

Limbă teletext

Unele televiziuni digitale oferă serviciul de Teletext în mai multe limbi.

Pentru setarea limbii principale și secundare pentru Text . . .

- 1 - Apăsați **⚙**, selectați **Setări generale** și apăsați **>** (dreapta) pentru a accesa meniul.
- 2 - Selectați **Limbă > Teletext - Principal** sau **Teletext - Secundar** și apăsați pe **OK**.
- 3 - Selectați limbile preferate pentru Teletext.
- 4 - Apăsați **<** (stânga) de mai multe ori, dacă este necesar, pentru a închide meniul.

Teletext 2.5

Dacă este disponibil, Teletext 2.5 oferă mai multe culori și grafică mai bună. Teletext 2.5 este activat ca

setare standard din fabrică. Pentru a dezactiva Text 2.5...

- 1 - Apăsați pe **TEXT**.
- 2 - Având Text/Teletext deschis pe ecran, apăsați pe **≡** **OPTIONS**.
- 3 - Selectați **Teletext 2.5 > Oprit**.
- 4 - Apăsați **<** (stânga) de mai multe ori, dacă este necesar, pentru a închide meniul.

7.6

Televiziune interactivă

Despre iTV

Cu televiziunea interactivă, unii furnizori de transmisii digitale combină programul TV normal cu pagini de informații sau divertisment. Pe unele pagini vă puteți exprima părerea cu privire la un program sau puteți vota, puteți efectua cumpărături online sau puteți plăti pentru un program video la cerere.

HbbTV, MHEG, . . .

Televiziunile utilizează diferite sisteme TV interactive: HbbTV (Hybrid Broadcast Broadband TV) sau iTV (Interactive TV - MHEG). Televiziunea interactivă este denumită uneori Text digital sau Butonul roșu. Însă sistemele diferă.

Vizitați site-ul web de pe Internet al furnizorului pentru mai multe informații.

De ce aveți nevoie

Televiziunea interactivă este disponibilă numai pe canalele TV digitale. Pentru a vă bucura de beneficiile complete ale televiziunii interactive, aveți nevoie de o conexiune Internet de mare viteză (bandă largă) la televizor.

HbbTV

În cazul în care canalul TV oferă pagini HbbTV, trebuie mai întâi să activați HbbTV în setările televizorului pentru a vizualiza paginile.

- 1 - Apăsați **⚙**, selectați **Setări generale > Setări avansate > HbbTV** și apăsați **OK**.
- 2 - Selectați **Pornit**.
- 3 - Apăsați **<** (stânga) de mai multe ori, dacă este necesar, pentru a închide meniul.

Dacă doriți să evitați accesul la paginile HbbTV de pe un anumit canal, puteți bloca numai paginile HbbTV pentru acest canal.

- 1 - Comutați la canalul ale cărui pagini HbbTV doriți să le blocați.
- 2 - Apăsați pe **≡** **OPTIONS** și selectați **HbbTV** pe acest canal.



Utilizare iTV

Deschiderea paginilor iTV

Majoritatea canalelor care oferă HbbTV sau iTV vă invită să apăsați tasta colorată  (roșie) sau tasta **OK** pentru a deschide programul interactiv al canalelor respective.

Navigarea în paginile iTV

Puteți folosi tastele cu săgeți și tastele colorate, tastele numerice și tasta  **BACK** pentru a naviga în paginile iTV.

Puteți folosi tastele  (Redare),  (Pauză) și  (Oprește) pentru a urmări clipuri video în paginile iTV.

Text digital (numai în Marea Britanie)

Pentru a deschide funcția Digital Text, apăsați pe **TEXT**. Pentru a închide, apăsați pe  **BACK**.

Închiderea paginilor iTV

Majoritatea paginilor iTV vă informează ce tastă trebuie utilizată pentru a le închide.

Pentru a forța închiderea unei pagini iTV, comutați la următorul canal TV și apoi apăsați pe  **BACK**.

Despre televizorul interactiv

Cu televiziunea interactivă, unii furnizori de transmisii digitale combină programul TV normal cu pagini de informații sau divertisment.

Notă:

- Nu puteți descărca fișiere în televizor cu această funcție.
- Nu toate programele TV, reclamele și funcțiile includ informații cu subtitrări complexe.
- Nu puteți răspunde la conținutul digital.

Vizitați site-ul web de pe Internet al furnizorului pentru mai multe informații.

Ghid TV

8.1

De ce aveți nevoie

Cu ajutorul Ghidului TV, puteți vizualiza o listă a programelor TV curente și a celor programate de pe canalele dvs. În funcție de proveniența informațiilor (datelor) din Ghidul TV, sunt afișate canalele analogice și cele digitale sau numai canalele digitale. Nu toate canalele oferă informații pentru Ghidul TV.

Televizorul poate colecta informații pentru Ghidul TV pentru canalele instalate pe televizor. Televizorul nu poate colecta informații pentru Ghidul TV pentru canale vizionate de la un receptor digital sau de la un decodor.

8.2

Date ghid TV

Ghid TV primește informații (date) de la furnizori sau de pe Internet. În unele regiuni și pentru unele canale, este posibil ca informațiile pentru Ghidul TV să nu fie disponibile. Televizorul poate colecta informații pentru Ghidul TV pentru canalele instalate pe televizor. Televizorul nu poate colecta informații pentru Ghidul TV de la canale vizionate de la un receptor digital sau de la un decodor.



Televizorul este livrat cu informațiile setate la **De la furnizor**.

Dacă informațiile din Ghidul TV provin de pe Internet, Ghidul TV poate lista și canale analogice alături de canalele digitale. Meniul Ghidului TV mai afișează și un ecran mic în care se poate observa canalul curent.

De pe Internet

Dacă televizorul este conectat la Internet, puteți seta televizorul să primească informații de pe Internet pentru Ghidul TV.

Pentru setarea informațiilor pentru Ghidul TV...

- 1 - Apăsați , selectați **Setări generale** > **Ghid TV** > **De pe Internet** și apăsați OK.
- 2 - Apăsați  (stânga) de mai multe ori, dacă este necesar, pentru a închide meniul.

Alternativ, puteți accesa Ghidul TV prin intermediul **Utilitare**.

Înregistrări lipsă

Este posibil ca atunci când unele înregistrări par să fi dispărut din lista de înregistrări, informațiile (datele) din Ghidul TV să se fi modificat. Înregistrările efectuate cu ajutorul setării **De la furnizor** devin

invizibile în listă dacă modificați setarea la **De pe Internet** sau invers. Este posibil ca televizorul să fi trecut în mod automat la setarea **De pe Internet**. Pentru a efectua înregistrări care să fie disponibile în lista de înregistrări, treceți la setarea care era selectată atunci când au fost efectuate înregistrările.

8.3

Utilizarea ghidului TV

Deschiderea ghidului TV

Pentru a deschide Ghidul TV, apăsați pe  **TV GUIDE**. Ghidul TV afișează canalele tunerului selectat.

Apăsați  **TV GUIDE** din nou pentru a închide.

Prima dată când deschideți Ghidul TV, televizorul scanează toate canalele TV pentru a găsi informații despre programe. Aceasta poate dura câteva minute. Datele Ghidului TV sunt memorate în televizor.



Reglarea unui program

Din Ghidul TV, puteți comuta la un program curent.

Pentru a comuta la program (canal), selectați programul și apăsați pe **OK**.



Vizualizare detalii program

Pentru afișarea detaliilor programului selectat...

- 1 - Apăsați  **INFO**.
- 2 - Apăsați  **BACK** pentru a închide.



Schimbare zi

Ghidul TV poate afișa programele planificate pentru zilele următoare (cu maximum 8 zile în avans).



Dacă informațiile din Ghidul TV provin de la furnizor, puteți apăsa pe  + pentru a vizualiza programul pentru una dintre zilele următoare. Apăsați pe  - pentru a reveni la ziua precedentă. Alternativ, puteți apăsa pe  **OPTIONS** și puteți selecta **Schimbare zi**.

Selectați **Ziua anterioară**, **Azi** sau **Ziua următoare** și apăsați pe **OK**, pentru a selecta ziua respectivă din programare.

Ghidul TV poate afișa programele planificate pentru zilele următoare (cu maximum 8 zile în avans).

Dacă informațiile din Ghidul TV provin de la furnizor, puteți apăsa pe  + pentru a vizualiza programul pentru una dintre zilele următoare. Apăsați pe  - pentru a reveni la ziua precedentă.



Pentru a schimba ziua...

- 1 - Apăsați pe  TV GUIDE.
- 2 - Apăsați  OPTIONS .
- 3 - Selectați Schimbare zi, selectați Ziua anterioară, Astăzi sau Ziua următoare și apăsați OK.
- 4 - Apăsați pe  BACK pentru a închide meniul.

- 2 - Apăsați tasta colorată  Ștergere înregistrare .
- 3 - Apăsați pe  BACK pentru a închide meniul.

Setarea unui memento



Puteți seta memento-uri care să vă alerteze cu privire la începutul unui program, prin intermediul unui mesaj pe ecran.

- Pentru a seta un memento, selectați programul din programare și apăsați pe  pentru Setare memento. Programul este marcat cu simbolul unui ceas.
- Pentru anularea memento-ului, apăsați pe  pentru opțiunea Ștergere memento.
- Pentru a vizualiza o listă cu toate memento-urile pe care le-ați setat, apăsați pe  OPTIONS și selectați Toate memento-urile.

Căutați după gen



Dacă aceste informații sunt disponibile, puteți căuta programele planificate după gen, precum filme, emisiuni sportive etc.

Pentru a căuta programele după gen...



- 1 - Apăsați pe  TV GUIDE.
- 2 - Apăsați  OPTIONS .
- 3 - Selectați Căutare după gen și apăsați OK.
- 4 - Selectați genul dorit și apăsați OK. Va apărea o listă cu programele găsite.
- 5 - Puteți seta memento-uri sau programa o înregistrare a unui program selectat.
- 6 - Apăsați pe  BACK pentru a închide meniul.

Setarea unei înregistrări

Puteți seta o înregistrare în Ghidul TV*.

Pentru a vedea lista de înregistrare, apăsați  Înregistrări , un program setat pentru a fi înregistrat este marcat cu un  (punct roșu) pe numele programului.

Pentru a înregistra un program...

- 1 - Apăsați pe  TV GUIDE și selectați un program viitor sau care este în desfășurare.
- 2 - Apăsați tasta colorată  Înregistrare .
- 3 - Apăsați pe  BACK pentru a închide meniul.

Pentru a anula o înregistrare...

- 1 - Apăsați  TV GUIDE și selectați programul setat pentru înregistrare.

Înregistrare și Pauză TV

Înregistrare

De ce aveți nevoie

Puteți înregistra o transmisie TV digitală și o puteți viziona mai târziu.

Pentru înregistrarea unui program TV trebuie...

- conectați un hard disk USB formatat pe acest televizor
- să aveți canale TV digitale instalate pe acest televizor
- să primiți informații despre canal pentru Ghidul TV de pe ecran
- să setați corect ora televizorului. Dacă resetați manual ceasul televizorului, este posibil ca înregistrările să nu se realizeze.

Nu puteți înregistra atunci când folosiți Pauză TV.

Din punctul de vedere al aplicării legislației privind drepturile de autor, unii furnizori DVB pot să aplice diferite restricții prin intermediul tehnologiei DRM (Digital Right Management - Gestionarea drepturilor digitale). În cazul difuzării canalelor protejate, înregistrarea, validitatea înregistrării sau numărul de vizionări pot fi restricționate. Înregistrarea poate fi complet interzisă. În cazul în care încercați să înregistrați o transmisie protejată sau să redați o înregistrare expirată, poate apărea un mesaj de eroare.

Pentru mai multe informații despre instalarea unui hard disk USB, în **Asistență** apăsați tasta colorată **—** **Cuvinte cheie** și căutați **Hard disk USB, instalare**.

Înregistrarea unui program

Înregistrați acum

Pentru a înregistra un program pe care îl vizionați chiar în acel moment, apăsați pe **●** (Înregistrare) de pe telecomandă. Înregistrarea începe imediat.

Pentru a opri înregistrarea, apăsați pe **■** (Oprire).

Când sunt disponibile datele pentru Ghidul TV, programul pe care îl urmăriți va fi înregistrat din momentul în care apăsați tasta de înregistrare, până când programul se încheie.

- Dacă primiți informații privind Ghidul TV de pe

Internet, puteți regla ora de final a înregistrării în fereastra pop-up înainte de confirmarea înregistrării.

- Dacă primiți informații din Ghidul TV de la emițător, înregistrarea începe imediat. Puteți modifica ora de încheiere a înregistrării în lista de înregistrări.

Programarea unei înregistrări

Puteți programa înregistrarea unui program ce urmează să fie difuzat în ziua curentă sau la câteva zile după ziua curentă (într-un interval maxim de 8 zile).

1 - Pentru a programa o înregistrare, apăsați **≡** Ghid TV.

Pe pagina cu ghidul de programe, selectați canalul și programul pe care doriți să le înregistrați.

Puteți introduce numărul canalului pentru a trece la canalul din listă.

Apăsați **➤** (dreapta) sau **➤** (stânga) pentru a derula programele unui canal.

Pentru a schimba data listei, apăsați **≡** **OPTIONS** și selectați **Schimbare zi**. În listă, selectați opțiunea dorită și apăsați **OK**. Dacă Ghidul TV provine de pe internet, puteți selecta data în partea de sus a paginii și apăsați **OK**.

2 - Cu programul evidențiat, apăsați **—** **Înregistrare**. Televizorul adaugă o anumită zonă tampon la sfârșitul programului. Puteți adăuga mai mult timp, dacă este necesar.

3 - Selectați **Programare** și apăsați pe **OK**. Programul este programat pentru înregistrare. O avertizare va apărea/va fi afișată automat atunci când sunt programate înregistrări suprapuse.

Dacă intenționați să înregistrați un program în absența dvs., amintiți-vă să lăsați televizorul în standby și hard disk-ul USB pornit.

Listă înregistrări

Pentru a vizualiza lista de înregistrări și înregistrările programate, apăsați **▲** **Acasă**, selectați **Utilitare** > **📺** **Înregistrări** și apăsați **OK**.

În această listă, puteți selecta o înregistrare de vizionat, puteți elimina programele înregistrate, puteți regla ora finală a unei înregistrări în curs sau puteți verifica spațiul liber de pe disc. De asemenea, dacă Ghidul TV provine de pe Internet, în această listă puteți programa o înregistrare pentru care setați personal ora de început și de sfârșit, ca o înregistrare temporizată neasociată unui program. Pentru a seta o înregistrare temporizată, selectați **Programare înregistrare** din partea de sus a paginii și apăsați **OK**. Setati canalul, data și intervalul de timp. Pentru a confirma înregistrarea, selectați **Programare** și apăsați **OK**.

Eliminarea unei înregistrări programate

Selectați înregistrarea programată, apăsați **■** **Îndepărtare** și apăsați **OK**.

Date specifice

- În timp ce înregistrați un program, puteți viziona un alt program, înregistrat anterior.
- În timp ce înregistrați, nu puteți schimba canalele TV.
- În timp ce înregistrați, nu puteți întrerupe transmisia TV.
- Pentru a înregistra, furnizorii au nevoie de o setare de ceas adecvată. Dacă resetați manual ceasul televizorului, este posibil ca înregistrările să nu se realizeze.
- Descrierea audio (comentariul) pentru persoanele cu dizabilități vizuale nu poate fi înregistrată.
- Puteți înregistra subtitrările digitale (DVB) ale canalului. Nu se pot înregistra subtitrări care provin din servicii Text. Pentru a verifica dacă sunt disponibile subtitrările digitale (DVB), acordați-vă pe frecvența canalului TV și apăsați **≡** **OPTIONS**, selectați **Limbă subtitrare** pentru a deschide lista Subtitrări. Puteți înregistra numai o limbă de subtitrare precedată de o pictogramă **DVB**.

Vizionare înregistrare

Pentru a viziona o înregistrare . . .

- 1 - Apăsați **🏠** **Acasă**, selectați **Utilitare >** **📺** **Înregistrări** și apăsați **OK**.
- 2 - În listă, selectați înregistrarea și apăsați pe **▶** (Redare) pentru a începe redarea. Puteți folosi tastele **▶▶** (Derulare înainte), **◀◀** (Der. în.), **||** (Pauză) sau **■** (Oprire) ale telecomenzii.

Înregistrare expirată

Furnizorii pot limita numărul de zile în care o înregistrare poate fi vizualizată. O înregistrare din listă poate afișa numărul de zile rămase până la expirare.

Înregistrare eşuată

Atunci când o înregistrare programată a fost interzisă de către furnizor sau atunci când transmisia a fost întreruptă, o înregistrare este marcată ca **Eşuat**.

Ștergerea unei înregistrări

Pentru a șterge o înregistrare efectuată, selectați-o din listă, apăsați pe **■** **Îndepărtare** și apăsați **OK**.

Pentru mai multe informații, apăsați pe **■** **Cuvinte cheie** și căutați **Înregistrare program**.

Pauză TV

Puteți întrerupe o transmisie TV digitală și relua vizionarea acesteia mai târziu. Numai canalele TV digitale pot fi întrerupte. Trebuie să conectați un hard disk USB pentru a memora transmisia. Puteți întrerupe o transmisie pentru un interval maxim de 90 de minute.

Pentru mai multe informații, apăsați **■** **Cuvinte cheie** și căutați **Hard disk USB**.

Întreruperea sau reluarea transmisiei

Pentru a întrerupe o transmisie, apăsați pe **||** (Pauză). O bară de progres apare pentru scurt timp pe ecran.

Pentru a afișa bara de progres, apăsați din nou pe **||** (Pauză).

Pentru a relua vizionarea, apăsați pe **▶** (Redare).

Pictograma de pe ecran indică faptul că vizionați o transmisie întreruptă.

Înapoi la transmisia TV curentă

Pentru a reveni la transmisia TV curentă, apăsați pe **■** (Oprire).

În momentul în care comutați la un canal digital, hard diskul USB începe să memoreze transmisia. Când comutați la un alt canal digital, transmisia de pe noul canal este memorată, iar transmisia canalului anterior este ștearsă. La comutarea la un dispozitiv conectat (player Blu-ray Disc sau receptor digital), hard diskul USB se oprește din memorat și transmisia este ștearsă. Transmisia se șterge și atunci când treceți televizorul în standby.

În timp ce înregistrați un program pe hard disk-ul USB, nu puteți întrerupe transmisia.

Redare instantanee

În timp ce vizionați o transmisie de pe un canal TV digital, puteți reda instantaneu transmisia cu ușurință. Pentru a reda ultimele 10 secunde ale unei transmisii, apăsați pe **||** (Pauză), apoi pe **◀** (Stânga).

Puteți apăsa în mod repetat pe **◀** până când ajungeți la începutul transmisiei memorate sau la intervalul de timp maxim.

Bara de progres

Având bara de progres pe ecran, apăsați pe **◀◀** (Derulare înapoi) sau apăsați pe **▶▶** (Derulare înainte) pentru a selecta punctul din care doriți să începeți vizionarea transmisiei întrerupte. Apăsați aceste taste de mai multe ori, pentru a schimba viteza.

Meniul Acasă

Despre meniul Acasă

Canale

Acest rând conține toate canalele.

Surse

Acest rând conține sursele disponibile din acest televizor.

Utilități

Acest rând conține funcțiile TV disponibile pentru utilizator.

Setări rapide

Acest rând conține setările disponibile pentru utilizator.

Deschiderea meniului Acasă

Pentru a deschide meniul Acasă și a deschide un element...

1 - Apăsați **🏠 Acasă** .

2 - Selectați un element și apăsați pe **OK** pentru a-l deschide sau porni.

3 - Apăsați **← BACK** pentru a închide meniul Acasă fără a porni nimic.

Utilități

Smart TV

Deschideți pagina Smart TV.

Ghid TV

Pentru mai multe informații, în **Asistență**, apăsați tasta color  **Cuvinte cheie** și căutați **Ghid TV**.

Înregistrare

Pentru mai multe informații, în **Asistență**, apăsați pe tasta colorată  **Cuvinte cheie** și căutați **Înregistrare**.

Canal

Vizualizați lista de canale.

Actualizare software

Pentru mai multe informații, în **Asistență**, apăsați pe tasta colorată  **Cuvinte cheie** și căutați **Actualizare software**.

Demo Me

Vizualizați Demo pentru o demonstrație la acest televizor.

Asistență

Deschideți pagina Asistență.

Netflix

Dacă aveți abonament Netflix, puteți să vă bucurați de Netflix pe acest televizor. Televizorul trebuie să fie conectat la internet.

Pentru a deschide Netflix, apăsați **NETFLIX** pentru a deschide aplicația Netflix. Puteți deschide Netflix imediat de pe un TV în standby.

www.netflix.com



Surse

13.1

Comutarea la un dispozitiv

Din lista de Surse, puteți comuta la oricare dintre dispozitivele conectate. Puteți comuta la un tuner pentru a vă uita la televizor, deschide conținutul unei unități flash USB sau vedea înregistrările pe care le-ați făcut pe un Hard disk USB conectat. Puteți comuta la dispozitivele dvs. conectate pentru a viziona programul acestora, la un receptor digital sau la un Player Disc Blu-ray.

Pentru a comuta la un dispozitiv conectat...

- 1 - Apăsați pe  **SOURCES** pentru a deschide meniul Surse.
- 2 - Selectați unul dintre elementele din lista surselor și apăsați **OK**. Televizorul va reda programul sau conținutul de pe dispozitiv.
- 3 - Apăsați  **SOURCES** din nou pentru a închide meniul.

Redare la atingere



Cu televizorul în standby, puteți porni un player de discuri cu ajutorul telecomenzii televizorului. Pentru pornirea atât a playerului de discuri, cât și a televizorului din modul standby și pentru începerea imediată a redării discului, apăsați pe butonul  (redare) de pe telecomanda televizorului. Dispozitivul trebuie să fie conectat prin intermediul unui cablu HDMI, iar funcția HDMI CEC trebuie să fie activată atât la televizor, cât și la dispozitiv.

13.2

Opțiunile pentru o intrare TV

Unele dispozitive de intrare TV oferă setări specifice.

Pentru a seta opțiunile pentru o anumită intrare TV ...

- 1 - Apăsați pe  **SOURCES**.
- 2 - Selectați intrarea TV din listă și apăsați **OK**.
- 3 - Apăsați pe  **OPTIONS**. Puteți seta opțiunile pentru intrarea TV selectată aici.
- 4 - Apăsați  **OPTIONS** din nou pentru a închide meniul Opțiuni.

Opțiuni posibile...

Comenzi



Cu această opțiune puteți controla dispozitivul conectat cu telecomanda TV. Dispozitivul trebuie să fie conectat prin intermediul unui cablu HDMI, iar funcția HDMI CEC trebuie să fie activată atât la televizor, cât și la dispozitiv.

Informații dispozitiv

Deschideți această opțiune pentru a vizualiza informații pe dispozitivul conectat.

13.3

Scanare conexiuni

Pentru a scana din nou conexiunile și a actualiza meniul Surse, apăsați pe  **Scanare conexiuni**. (dacă tasta  este disponibilă la baza ecranului.)

13.4



Joc sau calculator

Tipul de dispozitiv determină stilul imaginii și al sunetului, valorile rezoluției și alte caracteristici specifice. Nu trebuie să vă faceți griji privind setările ideale.

Pentru unele dispozitive, tipul dispozitivului nu este atât de clar. O consolă de jocuri poate avea un Player Disc Blu-ray încorporat și tipul este setat la Player deoarece este utilizată ca player de discuri de cele mai multe ori. Pentru acest tip de dispozitive, puteți comuta temporar la setările ideale pentru jocuri. Sau alternativ, puteți comuta la setările ideale pentru un calculator conectat.

Puteți utiliza numai setarea **Joc sau Calculator** atunci când comutați la un dispozitiv conectat în meniul Surse. Setarea **Joc sau calculator** este stocată pentru dispozitivul selectat.

Pentru a comuta manual la setările ideale pentru jocuri sau calculator...

- 1 - Apăsați , selectați **Imagine > Setări avansate** și apăsați **OK**.
- 2 - Selectați **Joc sau calculator** și apăsați **OK**.
- 3 - Selectați **Joc**, **Calculator** sau **Oprit**.
- 4 - Apăsați  (stânga) pentru a vă întoarce cu un pas sau apăsați  **BACK** pentru a închide meniul.

Nu uitați să readuceți această setare înapoi la **Oprit**, când nu vă mai jucați.





Clipuri video, fotografii și muzică

De pe o conexiune USB

Puteți să vizualizați fotografii sau să redați muzică și clipuri video de pe o unitate flash USB sau de pe un hard disk USB conectat.

Cu televizorul pornit, conectați o unitate flash USB sau un hard disk USB la unul dintre porturile USB. Televizorul detectează dispozitivul și afișează fișierele media.

Dacă lista fișierelor nu apare automat...

- 1 - Apăsați  SOURCES, selectați  USB și apăsați OK.
- 2 - Selectați  Dispozitive USB și apăsați  (dreapta) pentru a selecta dispozitivul USB de care aveți nevoie.
- 3 - Vă puteți răsfoi fișierele din structura folderului pe care l-ați organizat pe unitate.
- 4 - Pentru a opri redarea clipurilor video, a fotografiilor și a muzicii, apăsați  EXIT.

Avertisment

Dacă încercați să întrerupeți sau să înregistrați un program cu un hard disk USB conectat, vi se va solicita să formatați hard disk-ul USB. Prin formatare se vor șterge toate fișierele curente de pe hard disk-ul USB.

De la un calculator

Dacă televizorul și calculatorul se află în aceeași rețea, televizorul poate parcurge fișierele memorate în calculator și le poate reda.

La computerul dvs., trebuie să instalați un software de server media precum Twonky™ pentru a partaja fișierele cu televizorul. Televizorul afișează fișierele și dosarele în modul în care acestea sunt organizate în computer.

Pentru a naviga în fișierele din calculator, apăsați pe  SOURCES, selectați **Navigare rețea** și apăsați pe OK.

Bară de meniuri și sortare

Cu un dispozitiv USB conectat, televizorul sortează fișierele după tip. Navigați la bara de meniuri și selectați tipul de fișier căutat.

Dacă navigați în fișierele de pe un calculator, puteți naviga în fișiere și în foldere numai în maniera în care sunt organizate în calculator.

Bara de meniuri

Navigați la bara de meniuri și selectați tipul de fișier pe care doriți să-l vizionați sau să-l redați. Selectați **Poze**, **Muzică** sau **Filme** ori **Clipuri video**. Alternativ, puteți deschide modul de vizualizare

 **Foldere** și puteți naviga în folderele dvs. pentru a căuta un fișier.

Sortare









Pentru a naviga în fotografii după dată, lună, an sau alfabetic, după nume, apăsați pe  **Sortare**.

Pentru a naviga în fișierele cu muzică după album, artist, gen sau alfabetic, după nume, apăsați pe  **Sort**.

Clipurile video sunt sortate în ordine alfabetică.

Redarea clipurilor video

Redare clipuri video

- Pentru a reda un clip video, selectați **Filme** sau **Clipuri video** în bara de meniu, selectați un clip video și apăsați OK.
- Dacă în același folder se află mai multe clipuri video, apăsați pe  **Redare toate** pentru redarea tuturor clipurilor video din folder.
- Pentru a accesa clipul video anterior sau următor, apăsați  + sau  -.
- Pentru a întrerupe clipul video, apăsați pe OK. Apăsați pe **OK** din nou pentru a continua.
- Pentru a efectua un salt de 10 secunde înainte sau înapoi într-un clip video, apăsați  sau .
- Pentru a derula rapid înapoi sau înainte, apăsați pe  sau pe . Apăsați de mai multe ori pe taste pentru a mări viteza: 2x, 4x, 8x, 16x, 32x.
- Pentru a opri redarea clipului video, apăsați pe  (Oprire).

Informații!

Pentru a vizualiza informații despre un clip video (poziția capului de redare, durată, titlu, dată etc.), selectați clipul video și apăsați pe  **INFO**. Apăsați din nou pentru a ascunde informațiile.

Opțiuni video

În timpul redării clipului video, apăsați  OPTIONS pentru...

- **Subtitrări** – Dacă sunt disponibile subtitrări, puteți comuta opțiunea la **Pornit**, **Oprit** sau **Activare în mod mut**.
- **Redare aleatorie** – Redați fișierele în ordine aleatorie.
- **Repetare** – Redă toate clipurile video din acest folder o dată sau în continuu.

14.5

Vizualizarea fotografiilor

Vizualizarea fotografiilor

Pentru vizualizarea fotografiilor, selectați **Fotografii** în bara de meniu, selectați o miniatură de fotografie și apăsați pe **OK**.

Dacă în același folder se află mai multe fotografii, selectați o fotografie și apăsați pe  **Diaporamă** pentru a începe o diaporamă a tuturor fotografiilor din acest dosar.

Pentru a accesa fotografia anterioară sau următoare, apăsați  + sau  - .

Pentru a opri prezentarea de diapozitive sau pentru a închide fotografia, apăsați pe  (Opre).





Informații!

Pentru a vizualiza informații despre o fotografie (dimensiune, data realizării, calea fișierului etc.), selectați o fotografie și apăsați pe  **INFO** . Apăsați din nou pentru a ascunde informațiile.

Diaporamă cu muzică

Puteți viziona o diaporamă cu fotografiile dvs. și să ascultați muzica dvs. în același timp. Trebuie să porniți muzica înainte de a porni diaporama.

Pentru a reda muzică odată cu diaporama...

- 1 - Selectați o melodie sau un folder cu melodii și apăsați pe **OK**.
- 2 - Apăsați pe  **INFO** pentru a ascunde lista browserului.
- 3 - Apăsați  **BACK**.
- 4 - Acum folosiți săgețile pentru navigare pentru a selecta folderul cu fotografii.
- 5 - Selectați folderul cu fotografii și apăsați  **Redare toate** .
- 6 - Pentru a opri diaporama, apăsați  **BACK**.

Opțiuni pentru fotografii









Cu o fotografie pe ecran, apăsați  OPTIONS pentru...

- **Redare aleatorie** – Redați fișierele în ordine aleatorie.
- **Repetare** – Redați diaporama o dată sau în continuu.
- **Viteză diaporamă** – Setati viteza diaporamei.
- **Tranziție diaporamă** – Setati stilul de tranziție a fotografiilor.

14.6

Redarea muzicii

Redarea muzicii

- Pentru a reda muzică, selectați **Muzică** în bara de meniu, selectați o melodie și apăsați **OK**.
- Dacă în același folder se află mai multe melodii, apăsați pe  **Redare toate** pentru redarea tuturor melodiilor din folder.
- Pentru a accesa melodia anterioară sau la melodia următoare, apăsați pe  + sau  - .
- Pentru a întrerupe muzica, apăsați pe **OK**. Apăsați pe **OK** din nou pentru a continua.
- Pentru a efectua un salt de 10 secunde înainte sau înapoi într-o melodie, apăsați  sau .
- Pentru a derula rapid înapoi sau înainte, apăsați pe  sau pe . Apăsați de mai multe ori pe taste pentru a mări viteza: 2x, 4x, 8x, 16x, 32x.
- Pentru a opri redarea muzicii, apăsați pe  (Opre).

Informații!

Pentru a vizualiza informațiile despre melodie (titlu, artist, durată etc.), selectați melodia și apăsați pe  **INFO** .

Apăsați din nou pentru a ascunde informațiile.

Opțiuni pentru muzică

Opțiuni pentru redarea muzicii...

- **Redare aleatorie** – Redați fișierele în ordine aleatorie.
- **Repetare** – Redați toate melodiile din acest folder o dată sau în continuu.

Smartphone-uri și tablete

Aplicația Philips TV Remote

Noua Philips TV Remote App de pe smartphone-ul sau tableta dvs. este noul dvs. prieten TV.

Cu TV Remote App, stăpâniți mediile de stocare din jurul dvs. Trimiteți fotografii, melodii sau clipuri video pe ecranul mare al televizorului sau vizionați orice canal TV în direct pe tabletă sau pe telefon. Căutați ceea ce doriți să vizionați în Ghidul TV și vizionați pe telefon sau televizor. Cu TV Remote App vă puteți folosi telefonul ca telecomandă.

Descărcați acum Aplicația Philips TV Remote din magazinul de aplicații preferat.

Philips TV Remote App este disponibilă pentru iOS și Android și este gratuită.

Wi-Fi Smart Screen

Pentru a viziona canale TV digitale pe smartphone sau pe tabletă cu ajutorul Aplicației Philips TV Remote, trebuie să activați Wi-Fi Smart Screen. Pentru mai multe informații, în **Asistență**, apăsați tasta colorată **—** Cuvinte cheie și căutați **Wi-Fi Smart Screen**.

Miracast

Despre Wi-Fi Miracast

Puteți vizualiza fotografiile și puteți reda muzica și clipurile video de pe un dispozitiv mobil pe televizorul dvs. cu Wi-Fi Miracast™. Dispozitivul mobil și televizorul trebuie să fie în apropiere, ceea ce înseamnă, de obicei, a fi în aceeași cameră.

Verificați dacă dispozitivul dvs. mobil este pregătit pentru Miracast.

Televizorul dvs. este un dispozitiv **CERTIFICAT Wi-Fi Miracast™**. Cu Miracast™, puteți viziona și partaja ecranul smartphone-ului, tabletei sau calculatorului dvs., direct pe ecranul televizorului, wireless. Puteți transfera clipuri video (audio și video), puteți trimite fotografii sau orice altceva apare pe ecranul dispozitivului. Nu este nevoie să conectați dispozitivul la rețeaua de domiciliu. Atât televizorul, cât și dispozitivul trebuie să fie **CERTIFICATE Wi-Fi Miracast™** și să aibă funcția Miracast activată.

Miracast pe acest televizor face subiectul protocolului

HDCP și nu poate afișa conținutul premium protejat de legea drepturilor de autor, transmis de un dispozitiv. Rezoluția video maximă acceptată este de 720p pentru 2,4 GHz Wi-Fi sau de 1080p pentru 5 GHz Wi-Fi.

Pentru mai multe informații despre CERTIFICAREA Wi-Fi Miracast™, accesați www.wi-fi.org

Wi-Fi®, logo-ul Wi-Fi CERTIFIED, logo-ul Wi-Fi sunt mărci înregistrate ale Wi-Fi Alliance. **Wi-Fi CERTIFIED Miracast™**, **Miracast™** sunt mărci înregistrate ale Wi-Fi Alliance.

Pornire Miracast

Asigurați-vă că Wi-Fi Miracast este pornită.

- 1 - Apăsați pe **⚙️**, selectați **Rețea** și apăsați **▶** (dreapta) pentru a accesa meniul.
- 2 - Selectați **Wi-Fi Miracast** și apăsați **OK**.
- 3 - Selectați **Activ** și apăsați **OK**.
- 4 - Apăsați **◀** (stânga) de mai multe ori, dacă este necesar, pentru a închide meniul.

Partajarea unui ecran pe televizor

Pentru a vizualiza ecranul smartphone-ului, al tabletei sau al calculatorului la televizor...

- 1 - Porniți televizorul.
- 2 - Pe dispozitiv, în meniul Setări, setați dispozitivul pentru a reda sau oglindi afișajul acestuia. Miracast utilizează Wi-Fi Direct™.
- 3 - Pe dispozitiv, scanați pentru a căuta dispozitivele Miracast disponibile și selectați televizorul pentru conectare.
- 4 - Pe televizor, acceptați cererea de conectare. Este posibil să vi se solicite introducerea unui cod PIN de pe dispozitiv pe televizor - introduceți numerele cu ajutorul tastelor numerice de pe telecomandă. Alternativ, este posibil să vi se solicite introducerea unui cod PIN pe dispozitiv. Dacă este făcută conexiunea, televizorul va afișa ecranul dispozitivului.
- 5 - Pe dispozitiv, selectați clipurile video, fotografiile sau fișierele pe care doriți să le vizualizați pe televizor.

* Miracast este acceptat de WiDi 3.5 sau versiuni mai recente.

Este posibil să găsiți conexiunea Wi-Fi (de ex. „DIRECT_tvname”) și în listele de rețele disponibile de pe alte dispozitive din rețea, de ex. de pe laptop. Cu toate acestea, conexiunea poate fi folosită numai de dispozitive prevăzute cu Wi-Fi Miracast.

Oprirea partajării

Vizualizarea ecranului se poate opri de la televizor sau de la dispozitivul mobil.

De pe dispozitiv

Cu aplicația utilizată pentru a porni Miracast, puteți deconecta și opri vizualizarea ecranului dispozitivului pe televizor. Televizorul va reveni la ultimul program selectat.

De pe televizor

Pentru oprirea vizualizării ecranului dispozitivului pe televizor, puteți . . .

- să apăsați pe **TV** EXIT pentru a viziona o transmisiune TV
- apăsați pe **Acasă** pentru a iniția o altă activitate pe televizor
- să apăsați pe **SOURCES** pentru a deschide meniul Surse și pentru a selecta un dispozitiv conectat.

Blocarea unui dispozitiv

Prima dată când primiți o solicitare de conectare din partea unui dispozitiv, puteți bloca dispozitivul respectiv. Această solicitare și toate solicitările ulterioare de la acest dispozitiv vor fi ignorate.

Pentru a bloca un dispozitiv...

Selectați **Blocare...** și apăsați **OK**.

Deblocarea tuturor dispozitivelor

Toate dispozitivele conectate și blocate anterior sunt memorate în lista de conexiuni Wi-Fi Miracast. Dacă ștergeți această listă, toate dispozitivele blocate vor fi deblocate.

Pentru a debloca toate dispozitivele blocate...

- 1 - Apăsați **Rețea**, selectați **Rețea** și apăsați **OK**.
- 2 - Selectați **Resetare conexiuni Wi-Fi Miracast** și apăsați **OK**. Lista este ștearsă.
- 3 - Apăsați **<** (stânga) de mai multe ori, dacă este necesar, pentru a închide meniul.

Blocarea unui dispozitiv conectat anterior

Dacă doriți să blocați un dispozitiv conectat anterior, trebuie mai întâi să goliți lista de conexiuni Wi-Fi Miracast. Dacă goliți această listă va trebui să confirmați sau să blocați din nou conexiunea, pentru fiecare dispozitiv.

Întârziere ecran

Întârzierea normală atunci când partajați un ecran cu Miracast este de aproximativ 1 secundă. Întârzierea poate fi mai mare dacă utilizați dispozitive de generație mai veche, cu viteză mai mică de procesare.

15.3

MHL

Acest televizor este compatibil cu MHL™.

Dacă și dispozitivul dvs. mobil este compatibil cu MHL, vă puteți conecta dispozitivul mobil cu un cablu MHL la TV. Cu cablul MHL conectat, puteți partaja conținutul dispozitivului dvs. mobil pe ecranul televizorului. În același timp, dispozitivul dvs. mobil își încarcă bateria. Conexiunea MHL este ideală pentru a viziona filme sau a juca jocuri de pe dispozitivul dvs. mobil pe televizor pentru o perioadă mai lungă de timp.

Încărcare

Cu cablul MHL conectat, dispozitivul dvs. se va încărca în timp ce televizorul este pornit (nu în standby).

Cablul MHL

Aveți nevoie de un cablu MHL pasiv (HDMI la Micro USB) pentru a vă conecta dispozitivul mobil la televizor. Este posibil să aveți nevoie de un adaptor suplimentar pentru a vă conecta la dispozitivul dvs. mobil. Pentru a conecta cablul MHL la televizor, utilizați conexiunea **HDMI 1 MHL**.



MHL, Mobile High-Definition Link și sigla MHL sunt mărci comerciale sau mărci înregistrate ale MHL, LLC.

În **Asistență**, apăsați **Cuvinte cheie și căutați HDMI MHL** pentru mai multe informații.

15.4

Smart TV

Despre Smart TV

Conectați acest televizor la internet și descoperiți o nouă lume a televiziunii. Puteți stabili o conexiune prin cablu la routerul dvs. sau vă puteți conecta wireless prin Wi-Fi.

Cu televizorul conectat la rețeaua de acasă, un smartphone poate afișa o fotografie pe televizor, puteți reda clipuri video memorate în calculator sau puteți controla televizorul cu ajutorul tabletei.

Cu televizorul conectat la internet, puteți urmări un videoclip închiriat de la un magazin video online, puteți citi programul TV online sau puteți înregistra emisiunea preferată pe un hard disk USB. Aplicațiile Smart TV sporesc distracția cu o multitudine de servicii de divertisment și convenabile.

De ce aveți nevoie

Pentru a beneficia de aplicațiile Smart TV, trebuie să conectați televizorul la un router cu o conexiune de mare viteză (bandă largă) la internet. Puteți utiliza o rețea de domiciliu conectată la internet. Nu aveți nevoie de un computer.

Pentru mai multe informații, apăsați **— Cuvinte cheie** și căutați **Rețea**.

Sugestie

Pentru a introduce text sau pentru a naviga pe Internet cu mai multă ușurință, puteți lua în calcul conectarea unei tastaturi și a unui mouse USB la televizor.

Pentru mai multe informații, apăsați **— Cuvinte cheie** și căutați **Tastatură USB** sau **Mouse USB**.

Configurarea Smart TV

Prima dată când deschideți Smart TV trebuie să configurați conexiunea. Citiți și acceptați termenii și condițiile pentru a continua. Dacă nu doriți să configurați Smart TV, apăsați **← BACK**.

Control parental

Pentru a bloca aplicațiile cu restricție Adult 18+ . . .

1 - Activați controlul parental Smart TV selectând

Activare, apoi apăsați **OK**.

2 - Introduceți un cod PIN de deblocare la alegerea dvs.

3 - Confirmați codul PIN.

Aplicațiile cotate pentru adulți 18+ sunt blocate acum. Pentru a deschide o aplicație blocată, selectați aplicația și apăsați **OK**. Televizorul vă solicită să introduceți codul format din 4 cifre.

Aplicații Smart TV

Deschidere Smart TV

Prima pagină Smart TV este legătura dvs. cu internetul. Puteți închiria filme online, citi ziare, viziona clipuri video și asculta muzică, dar puteți face și cumpărături online sau viziona programele TV, după preferințe, cu aplicația Online TV.

Pentru aceasta, deschideți Aplicațiile - site-uri internet adaptate pentru TV. Cu televizorul conectat la internet, puteți deschide Smart TV.

Deschidere Smart TV

Pentru a deschide prima pagină Smart TV, apăsați pe

Smart TV.

Alternativ, puteți să apăsați **Acasă > Utilitare**, selectați **Smart TV** și apăsați **OK**.

Televizorul se conectează la internet și deschide prima pagină Smart TV. Această acțiune poate dura câteva secunde.

Închide Smart TV

Pentru a închide prima pagină Smart TV, apăsați pe **Acasă** și selectați o altă activitate.

TP Vision Europe B.V. nu își asumă nicio responsabilitate privind conținutul și calitatea conținutului oferit de furnizorii de servicii de conținut.

Prima pagină Smart TV

1 - Acum pe televizorul dvs.

2 - Aplicațiile dvs.

3 - Galerie de aplicații

4 - Internet

5 - Aplicații recomandate

6 - Căutare

7 - Taste de control colorate

Aplicațiile dvs.

Aplicațiile pot fi pornite din prima pagină Smart TV.

Dacă prima pagină nu conține aplicații, le puteți adăuga din Galeria de aplicații.

Galerie de aplicații

În Galeria de aplicații se pot găsi toate aplicațiile disponibile.

Internet

Aplicația Internet deschide World Wide Web la televizorul dvs.

La televizorul dvs., puteți viziona orice site Web din Internet, dar majoritatea nu sunt adaptate pentru ecranele televizoarelor.

- Unele plug-in-uri (de ex., pentru vizualizarea paginilor sau a clipurilor video) nu sunt disponibile la televizorul dvs.

- Paginile de Internet sunt afișate pe rând, în format ecran complet.

Aplicații recomandate

În această pagină, Philips prezintă o gamă de aplicații recomandate pentru țara dvs., aplicații pentru Online TV sau o selecție de filme de închiriat din magazinele Video. Le puteți selecta și deschide din fereastra Aplicații recomandate.



Căutare

Funcția Căutare permite identificarea aplicațiilor relevante în Galeria de aplicații. Introduceți un cuvânt cheie în câmpul text, selectați  și apăsați **OK** pentru a începe căutarea. Puteți introduce nume, titluri, genuri și cuvinte cheie descriptive pentru căutare. Alternativ, puteți lăsa câmpul text necompletat și puteți căuta cele mai populare căutări/cuvinte cheie pentru o anumită gamă de categorii. În lista de cuvinte cheie găsite, selectați un cuvânt cheie și apăsați **OK** pentru a căuta elemente care conțin cuvântul cheie respectiv.

Deschiderea unei aplicații

Pentru a deschide o aplicație, mai întâi trebuie să o adăugați pe lista de aplicații de pe prima pagină a Smart TV. Puteți adăuga aplicații din Galeria de aplicații. Lista de aplicații de pe prima pagină Smart TV poate avea o lungime de câteva pagini. Folosiți tastele săgeată pentru a merge la pagina următoare sau anterioară.

Deschiderea unei aplicații

Pentru a deschide o aplicație . . .
1 - Apăsați  **Acasă** > **Utilitare** >  **Smart TV** .
2 - Pe prima pagină, selectați o pictogramă de aplicație și apăsați pe **OK**.
Într-o aplicație, apăsați pe  **BACK** pentru a vă deplasa înapoi cu 1 pas sau cu 1 pagină.

Închiderea unei aplicații

Pentru a închide o aplicație și a reveni la prima pagină Smart TV, apăsați pe  **Smart TV** .

Reîncărcarea unei pagini de aplicație

Dacă o pagină de aplicație nu s-a încărcat corespunzător, apăsați pe  **OPTIONS** și selectați **Reîncărcare** pentru a reîncărca pagina.



Zoom

Pentru a mări o pagină de aplicație . . .
1 - Apăsați  **OPTIONS** și selectați **Zoom pagină**.
2 - Utilizați bara cursorului pentru a seta nivelul de zoom.
3 - Reveniți la vizualizarea normală prin resetarea

barei cursorului.

Vizualizarea informațiilor despre securitate

Puteți verifica nivelul de securitate al unei pagini de aplicație.



Într-o pagină de aplicație, apăsați pe  **OPTIONS** și selectați **Informații de securitate**. Dacă imaginea unui lacăt  este afișată lângă animația de încărcare de la baza ecranului în timpul încărcării unei pagini, transferul este securizat.

Emite feedback cu privire la o aplicație

Selectați aplicația și apăsați  **Feedback** pentru a selecta un buton „Îmi place” sau „Nu îmi place” și pentru a ne trimite o sugestie sau o remarcă. De asemenea, puteți raporta funcționarea necorespunzătoare a unei aplicații.

Gestionare aplicații personale

În lista aplicațiilor din prima pagină Smart TV, puteți . . .

- **Elimina o aplicație**
Pentru a elimina o aplicație, selectați pictograma aplicației și apăsați  **Îndepărtare** . Aplicația rămâne disponibilă în galeria de aplicații.
- **Muta o aplicație**
Pentru a re poziționa o aplicație în listă, selectați pictograma aplicației, apăsați pe  **Mutare** și utilizați tastele săgeată pentru re poziționarea aplicației. Apăsați pe **OK** pentru a confirma poziția.
- **Gestionarea unei aplicații**
Pentru a gestiona o aplicație din listă, selectați pictograma aplicației și apăsați  **Gestionare** .

Galerie de aplicații

Deschideți **Galeria de aplicații** în Smart TV pentru a parcurge Aplicațiile, colecția de site-uri Web adaptate pentru televizor.

Căutați aplicația pentru clipurile video de pe YouTube, un ziar național, un album de fotografii online etc. Există aplicații pentru închirierea unui clip video de la un magazin de închirieri online, dar și pentru vizionarea programelor pe care le-ați pierdut. Dacă Galeria de aplicații nu are ceea ce căutați, încercați World Wide Web și navigați pe internet pe televizor.

Aplicații de închiriere clipuri video

Cu magazinul video Aplicații în Smart TV, puteți închiria filmul dvs. preferat de la un magazin online de închirieri video. Puteți plăti în siguranță cu cardul de credit.

Închirierea unui film

- 1 - Deschideți o aplicație Magazin video din lista dvs. de aplicații sau selectați un clip video recomandat din prima pagină Smart TV.
- 2 - Selectați un film.
- 3 - Efectuați plata online.
- 4 - Începeți vizionarea. Puteți utiliza tastele ► (Redare) și || (Pauză).

Majoritatea magazinelor video solicită crearea unui cont de conectare.

Streaming video

Cu acest televizor, puteți urmări filme închiriate redade în flux. Puteți urmări filmul aproape instantaneu. Pentru a stoca o memorie video tampon este posibil să aveți nevoie de un hard disk USB. Dacă ați conectat un hard disk USB, puteți descărca și filme închiriate de la magazine online care oferă numai descărcarea acestora. Puteți întrerupe sau relua redarea unui film închiriat descărcat. Consultați personalul magazinului video privind durata de închiriere a filmelor.

Trafic pe Internet



Este posibil ca streamingul sau descărcarea mai multor clipuri video să ducă la depășirea limitei dvs. lunare de trafic Internet.

TV online

Cu aplicația Online TV din prima pagină Smart TV*, puteți viziona programe TV pe care le-ați pierdut sau puteți viziona programe atunci când doriți.

Deschidere Online TV

Pentru a deschide aplicația Online TV . . .

- 1 - Apăsați  Smart TV .
- 2 - Pe prima pagină, selectați pictograma  Online TV și apăsați pe OK.
- 3 - Selectați un program din pagină și apăsați pe OK pentru a începe vizionarea. Puteți utiliza tastele ► (Redare) și || (Pauză).

Listă după furnizor

Pentru a vizualiza programele Online TV ordonate după furnizor, apăsați pe  Toți furnizorii. Selectați un furnizor și apăsați pe OK.

* Dacă este disponibil în regiunea dvs.

Vizualizare multiplă

În timp ce aveți deschisă o aplicație Smart TV sau internetul, puteți urmări canalul TV actual. **Vizualizare multiplă** deschide un ecran mic pentru canalul TV din dreptul ecranului Smart TV.



Pentru a deschide Vizualizare multiplă...

- 1 - Apăsați  SMART TV pentru a deschide Smart

TV.

2 - Deschiderea unei aplicații.

3 - Apăsați  **MULTI VIEW** pentru a deschide ecranul mic.

4 - Apăsați pe  + sau pe  - pentru a schimba canalul TV din ecranul mic.

Resetarea Smart TV

Pentru resetarea conexiunii cu Smart TV, ștergeți memoria internet a televizorului.

Se șterg înregistrarea Philips Smart TV și setarea de control parental, conectările la aplicațiile de magazin video, toate aplicațiile Smart TV preferate, marcajele și istoricul de internet.

Pentru a șterge memoria Internet...

- 1 - Apăsați , selectați **Rețea** și apăsați ► (dreapta) pentru a accesa meniul.
- 2 - Selectați **Ștergere memorie Internet** și apăsați OK.
- 3 - Selectați OK pentru a confirma.
- 4 - Apăsați ◀ (stânga) de mai multe ori, dacă este necesar, pentru a închide meniul.

Multi room

16.1

Despre Multi room

Acest televizor acceptă funcția client Multi room. Pentru a utiliza funcția Multi room, va trebui să aveți un alt televizor care acceptă funcția de server Multi room.

Puteți urmări un program TV care este transmis de pe un alt TV server din căminul dvs. Programul este transmis de pe TV-ul server pe TV-ul client. De asemenea, puteți recepționa un program înregistrat de pe TV-ul server.

Notă: Recepționarea unui program TV cu ajutorul Multi Room va reduce rezoluția imaginii la maximum 720p. Nu puteți recepționa canale radio. Este posibil ca unii furnizori să-și protejeze programele pentru a împiedica acest tip de transmisie de pe TV-ul server.

16.2



De ce aveți nevoie

Pentru a recepționa un program TV de la TV-ul server, programul trebuie să provină de la un canal TV digital.

Ambele televizoare trebuie să fie conectate la rețeaua wireless de la domiciliu. Pentru mai multe informații, apăsați pe  Cuvinte cheie și căutați **Rețea wireless**.

Asigurați-vă că ambele televizoare au setarea **Pornire cu Wi-Fi (WoWLAN)** activată în configurarea TV.

Pentru verificarea acestei setări la televizor...

- 1 - Apăsați , selectați **Rețea** și apăsați  (dreapta) pentru a accesa meniul.
- 2 - Selectați **Pornire cu Wi-Fi (WoWLAN)** și apăsați **OK**.
- 3 - Selectați **Activ** și apăsați **OK**.
- 4 - Apăsați  (stânga) de mai multe ori, dacă este necesar, pentru a închide meniul.

16.3

Utilizarea Multi room

Prima utilizare







Când porniți Multi room pentru prima dată, porniți ambele televizoare.

Odată ce unul dintre televizoare s-a conectat la celălalt televizor, acesta din urmă va apărea automat în meniul **Răsfoire rețea**, chiar și când este în standby.

Recepționarea unui canal TV

Cu Multi room, puteți urmări canalul TV curent sau puteți deschide lista de canale a TV-ului server. Dacă selectați un canal din listă, celălalt televizor va comuta, de asemenea, pe canalul selectat. Dacă TV-ul server dispune de tuner de satelit încorporat, cu canale instalate sau de un hard disk (HDD) conectat, cu înregistrări*, le puteți urmări și pe acestea la acest televizor. Nu puteți comuta canalele în timp ce TV-ul server înregistrează sau în modul **Pauză TV**.



Pentru a urmări un canal TV de pe TV-ul server. . .

- 1 - Asigurați-vă că TV-ul server este pornit.
- 2 - La acest televizor, apăsați , selectați **Rețea** și apăsați **OK**.
- 3 - Dacă televizorul nu este conectat încă la rețeaua de domiciliu, instalarea rețelei începe automat. Dacă televizorul este deja conectat, treceți la pasul 4.
- 4 - Din meniul **Rețea**, selectați numele TV-ului server și apăsați **OK**.
- 5 - Selectați ce doriți să vizionați de pe televizor. . .
 - pentru a urmări canalul curent al TV-ului server, selectați **Canal curent** și apăsați **OK**.
 - pentru a deschide lista de canale a TV-ului server, selectați **Vizionare TV** și apăsați  (Dreapta).
 - pentru a deschide lista de canale prin satelit a TV-ului server, selectați **Urmărire satelit** și apăsați  (Dreapta).
 - pentru a deschide lista de înregistrări* a TV-ului server, selectați **Vizionare înregistrări** și apăsați  (Dreapta).
 - puteți schimba canalele apăsând  și . Nu puteți comuta canalele atunci când TV-ului server înregistrează sau se află în modul **Pauză TV**.

Nume rețea TV

Dacă aveți mai multe televizoare în rețeaua de la domiciliu, puteți alocă televizorului un nume unic.

Pentru a schimba numele televizorului...

- 1 - Apăsați , selectați **Rețea** și apăsați  (dreapta) pentru a accesa meniul.
- 2 - Selectați **Nume rețea TV** și apăsați **OK**.
- 3 - Introduceți numele de la tastatura de pe ecran.
- 4 - Selectați **Finalizat** pentru a confirma modificarea.
- 5 - Apăsați  (stânga) de mai multe ori, dacă este

necesar, pentru a închide meniul.

Setări

Setări rapide

Accesați meniul Setări rapide

Apăsați tasta  SETUP de pe telecomandă pentru a găsi setările utilizate frecvent din meniul Setări rapide.

Setări ecologice

Pentru mai multe informații, în **Asistență**, apăsați pe tasta colorată  Cuvinte cheie și căutați **Setări ecologice**.

Stil imagine

Pentru mai multe informații, în **Asistență**, apăsați pe tasta colorată  Cuvinte cheie și căutați **Stil imagine**.

Format imagine

Pentru mai multe informații, în **Asistență**, apăsați pe tasta colorată  Cuvinte cheie și căutați **Format imagine**.

Stil sunet

Pentru mai multe informații, în **Asistență**, apăsați pe tasta colorată  Cuvinte cheie și căutați **Stil sunet**.

Volum căști

Pentru mai multe informații, în **Asistență**, apăsați pe tasta colorată  Cuvinte cheie și căutați **Volum căști**.

Boxe

Pentru mai multe informații, în **Asistență**, apăsați pe tasta colorată  Cuvinte cheie și căutați **Boxe TV**.

Ceas

Afișați ceasul în colțul dreapta de sus al ecranului televizorului.

Cronometru oprire



Pentru mai multe informații, în **Asistență**, apăsați pe tasta colorată  Cuvinte cheie și căutați **Temporizator standby**.

Imagine

Stil imagine

Selectarea unui stil

Pentru reglarea ușoară a imaginilor, puteți selecta un Stil de imagine presetat.

- 1 - În timp ce vizionați un canal, apăsați pe .
- 2 - Selectați **Imagine > Stil imagine** și selectați unul dintre stilurile de pe listă.
- 3 - Apăsați  (stânga) de mai multe ori, dacă este necesar, pentru a închide meniul.

Stilurile disponibile sunt...

- **Personal** - Preferințele de imagine setate la prima pornire.
- **Intens** - Ideal pentru vizionare în timpul zilei
- **Natural** - Setări pentru imagine naturală
- **Standard** - Setare care realizează cel mai mare consum de energie - Setare din fabrică
- **Film** - Ideal pentru a viziona filme
- **Fotografie** - Ideal pentru a viziona fotografii



Personalizarea unui stil

Orice setare de imagine pe care o ajustați, cum ar fi **Culoare** sau **Contrast**, este memorată în stilul de imagine selectat curent. Acest lucru vă permite să personalizați fiecare stil. Numai stilul **Personal** își poate salva setările pentru fiecare dispozitiv conectat din meniul **Surse**.

Restabilirea unui stil

Stilul selectat memorează modificările pe care le efectuați. Vă recomandăm să reglați setările imaginii numai în cazul stilului **Personal**. Cu setarea Stil imagine - Personal, setările imaginii pot fi salvate pentru fiecare dispozitiv conectat din meniul Surse.



Pentru a reseta stilul la setarea inițială...

- 1 - În timp ce vizionați un canal, apăsați pe .
- 2 - Selectați **Imagine > Stil imagine** și selectați stilul de imagine pe care doriți să îl restabiliți.
- 3 - Apăsați tasta colorată  **Restabilire stil** și apăsați **OK**. Stilul este resetat.
- 4 - Apăsați  (stânga) de mai multe ori, dacă este necesar, pentru a închide meniul.

Acasă sau Magazin

Dacă opțiunea **Stil imagine** este readusă la **Viu** la fiecare pornire a televizorului, locația acestuia este setată la **Magazin**. O setare creată pentru promovare în magazine.

Pentru a seta televizorul în vederea utilizării **Acasă**...







- 1 - Apăsați , selectați **Setări generale** și apăsați  (dreapta) pentru a accesa meniul.
- 2 - Selectați **Locație > Acasă** și apăsați pe **OK**.
- 3 - Apăsați  (stânga) de mai multe ori, dacă este necesar, pentru a închide meniul.

Setări de imagine

Culoare

Cu ajutorul funcției **Culoare**, puteți regla nivelul de saturație a culorilor imaginii.





Pentru reglarea culorii...

- 1 - Apăsați , selectați **Imagine** și apăsați  (dreapta) pentru a accesa meniul.
- 2 - Selectați **Culoare** și apăsați  (dreapta).
- 3 - Apăsați săgețile  (sus) sau  (jos) pentru a regla valoarea.
- 4 - Apăsați  (stânga) de mai multe ori, dacă este necesar, pentru a închide meniul.

Contrast

Cu ajutorul funcției **Contrast**, puteți regla contrastul imaginii.

Pentru reglarea contrastului...

- 1 - Apăsați , selectați **Imagine** și apăsați  (dreapta) pentru a accesa meniul.
- 2 - Selectați **Contrast** și apăsați  (dreapta).
- 3 - Apăsați săgețile  (sus) sau  (jos) pentru a







regla valoarea.

4 - Apăsați  (stânga) de mai multe ori, dacă este necesar, pentru a închide meniul.

Definiție

Cu ajutorul funcției **Claritate**, puteți regla nivelul de claritate al imaginii, în detalii fine.

Pentru reglarea clarității...

- 1 - Apăsați , selectați **Imagine** și apăsați  (dreapta) pentru a accesa meniul.
- 2 - Selectați **Claritate** și apăsați  (dreapta).
- 3 - Apăsați săgețile  (sus) sau  (jos) pentru a regla valoarea.
- 4 - Apăsați  (stânga) de mai multe ori, dacă este necesar, pentru a închide meniul.



Setări avansate de imagine

Joc sau calculator

Când conectați un dispozitiv, televizorul recunoaște tipul acestuia și atribuie fiecărui dispozitiv un nume de tip corect. Dacă doriți, puteți modifica numele tipului. Dacă se setează un nume de tip corect, televizorul comută automat la setările TV ideale când comutați la acest dispozitiv în meniul Surse.

Dacă aveți o consolă de jocuri cu un player Blu-ray integrat, este posibil să fi setat numele tipului la Disc Blu-ray. Cu ajutorul funcției **Joc sau calculator**, puteți comuta manual la setările ideale pentru jocuri. Nu uitați să opriți funcția **Joc sau calculator**, atunci când reluați vizionarea la televizor.

Pentru a comuta manual la setările ideale pentru jocuri sau calculator...



- 1 - Apăsați , selectați **Imagine > Setări avansate** și apăsați **OK**.
- 2 - Selectați **Joc sau calculator** și apăsați **OK**.
- 3 - Selectați **Joc**, **Calculator** sau **TV**.
- 4 - Apăsați  (stânga) pentru a vă întoarce cu un pas sau apăsați  **BACK** pentru a închide meniul.

Setări de culoare

Accentuare culoare

Cu opțiunea **Îmbunătățire culoare**, puteți îmbunătăți intensitatea culorii și detaliile din culorile luminoase.

Pentru reglarea nivelului...

- 1 - Apăsați , selectați **Imagine** și apăsați  (dreapta) pentru a accesa meniul.
- 2 - Selectați **Setări avansate > Culoare > Accentuare culoare** și apăsați pe **OK**.

- 3 - Selectați **Maxim**, **Mediu**, **Minim** sau **Oprit**.
- 4 - Apăsați **◀** (stânga) de mai multe ori, dacă este necesar, pentru a închide meniul.

Temperatura culorii

Cu funcția **Temperatură culoare**, puteți seta o temperatură presetată a imaginii sau puteți selecta opțiunea **Personalizare**, pentru a seta temperatura dorită de dvs. cu ajutorul funcției **Temperatură culoare personalizată**. Setările **Temperatură culoare** și **Temperatură culoare personalizată** se adresează utilizatorilor experți.

Pentru selectarea unei presetări...

- 1 - Apăsați **⚙️**, selectați **Imagine** și apăsați **▶** (dreapta) pentru a accesa meniul.
- 2 - Selectați **Setări avansate > Culoare > Temperatură culoare** și apăsați pe **OK**.
- 3 - Selectați **Normal**, **Cald** sau **Rece**. Sau selectați **Personalizare** dacă doriți să setați personal o temperatură a culorii.
- 4 - Apăsați **◀** (stânga) de mai multe ori, dacă este necesar, pentru a închide meniul.

Temperatură culoare personalizată

Cu **Temperatură culoare personalizată** puteți seta temperatura culorii manual. Pentru a seta o temperatură personalizată, selectați **Personalizare** în meniul **Temperatură culoare**. **Temperatură culoare personalizată** este o setare care se adresează utilizatorilor experți.

Pentru setarea unei temperaturi personalizate...

- 1 - Apăsați **⚙️**, selectați **Imagine** și apăsați **▶** (dreapta) pentru a accesa meniul.
- 2 - Selectați **Setări avansate > Culoare > Temperatură culoare personalizată** și apăsați pe **OK**.
- 3 - Apăsați săgețile **▲** (sus) sau **▼** (jos) pentru a regla valoarea.
- 4 - Apăsați **◀** (stânga) de mai multe ori, dacă este necesar, pentru a închide meniul.

Setările de contrast

Moduri de contrast

Cu **Mod Contrast**, puteți seta nivelul la care consumul de energie poate fi redus prin diminuarea intensității luminoase a ecranului. Optați pentru un consum optim de energie sau pentru imaginea cu cea mai bună intensitate luminoasă.

Pentru reglarea nivelului...

- 1 - Apăsați **⚙️**, selectați **Imagine** și apăsați **▶** (dreapta) pentru a accesa meniul.
- 2 - Selectați **Setări avansate > Contrast > Mod Contrast** și apăsați pe **OK**.
- 3 - Selectați **Standard**, **Cel mai mic consum de energie**, **Cea mai bună imagine** sau **Oprit**.
- 4 - Apăsați **◀** (stânga) de mai multe ori, dacă este necesar, pentru a închide meniul.

Contrast dinamic

Cu **Contrast dinamic** puteți seta nivelul la care televizorul îmbunătățește automat detaliile în zonele întunecate, de mijloc și luminoase ale imaginii.

Pentru reglarea nivelului...

- 1 - Apăsați **⚙️**, selectați **Imagine** și apăsați **▶** (dreapta) pentru a accesa meniul.
- 2 - Selectați **Setări avansate > Contrast > Contrast dinamic** și apăsați pe **OK**.
- 3 - Selectați **Maxim**, **Mediu**, **Minim** sau **Oprit**.
- 4 - Apăsați **◀** (stânga) de mai multe ori, dacă este necesar, pentru a închide meniul.

Luminozitate

Cu funcția **Luminozitate** puteți seta nivelul de luminozitate al semnalului imaginii. Luminozitatea este o setare care se adresează utilizatorilor experți. Recomandăm utilizatorilor non-experti să regleze luminozitatea imaginii cu ajutorul setării **Contrast**.

Pentru reglarea nivelului...

- 1 - Apăsați **⚙️**, selectați **Imagine** și apăsați **▶** (dreapta) pentru a accesa meniul.
- 2 - Selectați **Setări avansate > Contrast > Luminozitate** și apăsați pe **OK**.
- 3 - Apăsați săgețile **▲** (sus) sau **▼** (jos) pentru a regla valoarea.
- 4 - Apăsați **◀** (stânga) de mai multe ori, dacă este necesar, pentru a închide meniul.

Contrast video

Cu funcția **Contrast video**, puteți micșora gama contrastului video.

Pentru reglarea nivelului...

- 1 - Apăsați **⚙️**, selectați **Imagine** și apăsați **▶** (dreapta) pentru a accesa meniul.
- 2 - Selectați **Setări avansate > Contrast > Video contrast** și apăsați pe **OK**.
- 3 - Apăsați săgețile **▲** (sus) sau **▼** (jos) pentru a regla valoarea.
- 4 - Apăsați **◀** (stânga) de mai multe ori, dacă este

necesar, pentru a închide meniul.

Gamma

Cu **Gama**, puteți stabili o setare non-liniară pentru iluminarea și contrastul imaginii. Gama este o setare care se adresează utilizatorilor experți.

Pentru reglarea nivelului...

- 1 - Apăsați **⚙️**, selectați **Imagine** și apăsați **➤** (dreapta) pentru a accesa meniul.
- 2 - Selectați **Setări avansate** > **Contrast** > **Gamma** și apăsați pe **OK**.
- 3 - Apăsați săgețile **▲** (sus) sau **▼** (jos) pentru a regla valoarea.
- 4 - Apăsați **◀** (stânga) de mai multe ori, dacă este necesar, pentru a închide meniul.

Setări de claritate

Super rezoluție

Cu funcția **Super Resolution**, treceți la o claritate superioară a marginilor și contururilor liniilor.

Pentru activare sau dezactivare...

- 1 - Apăsați **⚙️**.
- 2 - Selectați **Imagine** și apăsați **➤** (dreapta) pentru a accesa meniul.
- 3 - Selectați **Setări avansate** > **Claritate** > **Super resolution** și apăsați pe **OK**.
- 4 - Selectați **Pornit** sau **Oprit**.
- 5 - Apăsați **◀** (stânga) de mai multe ori, dacă este necesar, pentru a închide meniul.

Reducerea zgomotului

Cu funcția **Reducere zgomot**, puteți filtra și reduce nivelul de zgomot al imaginilor.

Pentru reglarea reducerii zgomotului...

- 1 - Apăsați **⚙️**, selectați **Imagine** și apăsați **➤** (dreapta) pentru a accesa meniul.
- 2 - Selectați **Setări avansate** > **Claritate** > **Reducere zgomot** și apăsați **➤** (dreapta) pentru a accesa meniul.
- 3 - Selectați **Maxim**, **Mediu**, **Minim** sau **Oprit**.
- 4 - Apăsați **◀** (stânga) de mai multe ori, dacă este necesar, pentru a închide meniul.

Reducerea artefactelor MPEG

Cu funcția **Reducere artefact MPEG**, puteți fluidiza tranzițiile digitale din imagine. Artefactele MPEG sunt în mare parte vizibile sub forma unor blocuri mici sau a unor margini zimțate ale imaginilor.

Pentru reducerea artefactelor MPEG...

- 1 - Apăsați **⚙️**, selectați **Imagine** și apăsați **➤** (dreapta) pentru a accesa meniul.
- 2 - Selectați **Setări avansate** > **Claritate** > **Reducere artefact MPEG** și apăsați **➤** (dreapta) pentru a accesa meniul.
- 3 - Selectați **Maxim**, **Mediu**, **Minim** sau **Oprit**.
- 4 - Apăsați **◀** (stânga) de mai multe ori, dacă este necesar, pentru a închide meniul.

Format imagine

Setările de umplere a ecranului

Dacă imaginea nu acoperă tot ecranul, dacă apar benzi negre sus sau jos sau pe margini, puteți regla imaginea astfel încât să umple ecranul.

Pentru a selecta una dintre setările de bază pentru umplerea ecranului...

- 1 - Apăsați **⚙️**, selectați **Imagine** și apăsați **➤** (dreapta) pentru a accesa meniul.
- 2 - Selectați **Format imagine** și apăsați **➤** (dreapta).
- 3 - Selectați **Umplere ecran**, **Ajustare la ecran** sau **Ecran lat**, și apăsați **OK**.
- 4 - Apăsați pe **◀ BACK** pentru a închide meniul.

- **Umplere ecran** – mărește automat imaginea astfel încât să umple ecranul. Distorsiunea imaginii este minimă, subtitrările rămân vizibile. Nu este o setare adecvată pentru imagini provenite de la calculator. Unele formate de imagine extreme pot prezenta, în continuare, benzi negre.
- **Ajustare la ecran** – mărește automat imaginea, pentru a umple ecranul fără distorsiuni. Pot fi vizibile benzi negre. Nu este o setare adecvată pentru imagini provenite de la calculator.

Avansat

Dacă cele două setări de bază nu sunt compatibile cu formatul de imagine dorit, puteți folosi setările avansate. Cu setările avansate puteți stabili manual formatul imaginii de pe ecran.

Puteți micșora/mări, întinde și deplasa imaginea până când arată așa cum doriți - de exemplu, subtitrări care nu se văd sau bannere cu text de derulat. Dacă stabiliți un format al imaginii pentru o anumită Sursă - cum ar fi o consolă de jocuri - puteți reveni la această setare data viitoare când folosiți consola de jocuri. Televizorul memorează ultima setare pe care ați efectuat-o pentru fiecare conexiune.

Pentru stabilirea manuală a formatului imaginii...

- 1 - Apăsați **⚙️**, selectați **Imagine** și apăsați **➤** (dreapta) pentru a accesa meniul.

- 2 - Selectați **Format imagine** și apăsați **➤** (dreapta).
 - 3 - Selectați **Setări avansate** și apăsați pe OK.
 - 4 - Folosiți **Ultima setare**, **Comutare**, **Zoom**, **Extindere** sau **Original** pentru a ajusta imaginea. Selectați **Anulare** pentru a reveni la setarea pe care a avut-o imaginea când ați deschis **Format imagine**.
- **Ultima setare** – Selectați pentru a reveni la ultima setare.
 - **Comutare** – Selectați săgețile pentru a deplasa imaginea. O puteți deplasa numai când este mărită.
 - **Zoom** – Selectați săgețile pentru a mări imaginea.
 - **Extindere** – Selectați săgețile pentru a extinde imaginea pe verticală sau pe orizontală.
 - **Original** – Afișează formatul original al imaginii recepționate. Acesta este un format 1:1. Modul expert pentru imagini HD și provenit de la calculator.
 - **Anulare** – Selectați pentru a reveni la formatul de imagine cu care ați început.

17.3

Sunet

Stil sunet

Selectarea unui stil

Pentru reglarea ușoară a sunetului, puteți selecta o setare presetată utilizând opțiunea **Stil sunet**.

- 1 - În timp ce vizionați un canal, apăsați pe **⚙**.
- 2 - Selectați **Sunet** și apăsați **➤** (dreapta) pentru a accesa meniul.
- 3 - Selectați **Stil sunet** și selectați unul dintre stilurile din listă.
- 4 - Apăsați **⬅** (stânga) de mai multe ori, dacă este necesar, pentru a închide meniul.

Stilurile disponibile sunt...

- **Personal** - Preferințele de sunet setate la prima pornire.
- **Original** - Setare neutră a sunetului
- **Film** - Ideal pentru a viziona filme
- **Muzică** - Ideal pentru a asculta muzică
- **Joc** - Ideal pentru jocuri
- **Știri** - Ideal pentru vorbire

Restabilirea unui stil

Având selectat un **Stil sunet**, puteți regla orice setare a sunetului în **Configurare > Sunet...**

Stilul selectat memorează modificările pe care le efectuați. Vă recomandăm să reglați setările de sunet numai în cazul stilului **Personal**. Cu setarea **Stil sunet** - **Personal**, setările sunetului pot fi salvate pentru

fiecare dispozitiv conectat din meniul **Surse**.

Pentru a reseta stilul la setarea inițială...

- 1 - În timp ce vizionați un canal, apăsați pe **⚙**.
- 2 - Selectați **Sunet** și apăsați **➤** (dreapta) pentru a accesa meniul.
- 3 - Selectați **Stil sunet** și selectați stilul de sunet pe care doriți să îl restaurați.
- 4 - Apăsați tasta colorată **■ Restabilire stil**. Stilul este restabilit
- 5 - Apăsați **⬅** (stânga) de mai multe ori, dacă este necesar, pentru a închide meniul.

Setări de sunet

Sunete joase

Cu funcția **Sunete joase** puteți regla nivelul frecvențelor joase ale sunetului.

Pentru reglarea nivelului...

- 1 - Apăsați **⚙**, selectați **Sunet** și apăsați **➤** (dreapta) pentru a accesa meniul.
- 2 - Selectați **Bas** și apăsați **➤** (dreapta).
- 3 - Apăsați săgețile **▲** (sus) sau **▼** (jos) pentru a regla valoarea.
- 4 - Apăsați **⬅** (stânga) de mai multe ori, dacă este necesar, pentru a închide meniul.

Sunete înalte

Cu funcția **Sunete înalte** puteți regla nivelul frecvențelor înalte ale sunetului.

Pentru reglarea nivelului...

- 1 - Apăsați **⚙**, selectați **Sunet** și apăsați **➤** (dreapta) pentru a accesa meniul.
- 2 - Selectați **Sunete înalte** și apăsați **➤** (dreapta).
- 3 - Apăsați săgețile **▲** (sus) sau **▼** (jos) pentru a regla valoarea.
- 4 - Apăsați **⬅** (stânga) de mai multe ori, dacă este necesar, pentru a închide meniul.

Mod surround

Cu funcția **Mod surround** puteți seta efectul de sunet al boxelor televizorului.

Pentru setarea modului surround...

- 1 - Apăsați **⚙**, selectați **Sunet** și apăsați **➤** (dreapta) pentru a accesa meniul.
- 2 - Selectați **Mod surround** și apăsați **➤** (dreapta) pentru a accesa meniul.
- 3 - Selectați **Stereo** sau **Incredible surround**.
- 4 - Apăsați **⬅** (stânga) de mai multe ori, dacă este necesar, pentru a închide meniul.

Setări avansate de sunet

Echilibrare automată volum

Cu funcția **Echilibrare automată volum** puteți seta televizorul să elimine în mod automat diferențele bruște de volum. Acestea apar în special la începutul reclamelor sau când comutați de la un canal la altul.

Pentru activare sau dezactivare...

- 1 - Apăsați , selectați **Sunet** și apăsați **➤** (dreapta) pentru a accesa meniul.
- 2 - Selectați **Setări avansate** și apăsați **➤** (dreapta) pentru a accesa meniul.
- 3 - Selectați **Echilibrare automată volum** și apăsați **➤** (dreapta) pentru a accesa meniul.
- 4 - Selectați **Pornit** sau **Oprit**.
- 5 - Apăsați **◀** (stânga) de mai multe ori, dacă este necesar, pentru a închide meniul.

Boxe TV

Puteți transmite sunetul emis de televizor către un dispozitiv audio conectat - un sistem Home Theatre sau un sistem audio.

Puteți selecta unde doriți să auziți sunetul televizorului și cum să îl controlați.

- Dacă selectați **Boxe TV > Oprit**, opriți permanent boxele televizorului.
- Dacă selectați **Boxe TV > Pornit**, boxele televizorului sunt întotdeauna activate.

Cu ajutorul unui dispozitiv conectat cu HDMI CEC, puteți utiliza una dintre setările EasyLink.

- Dacă selectați **EasyLink**, televizorul va transmite sunetul către dispozitivul audio. Televizorul își va dezactiva difuzoarele atunci când dispozitivul va reda sunetul.
- Dacă selectați **Pornire autom. EasyLink**, televizorul va porni dispozitivul audio, va transmite sunetul televizorului către dispozitiv și își va dezactiva boxele. Cu EasyLink sau EasyLink autostart selectate, puteți comuta în continuare pe difuzoarele televizorului, dacă aveți nevoie.

Pentru setarea boxelor televizorului...

- 1 - Apăsați , selectați **Sunet** și apăsați **➤** (dreapta) pentru a accesa meniul.
- 2 - Selectați **Setări avansate** și apăsați **➤** (dreapta) pentru a accesa meniul.
- 3 - Selectați **Difuzoare TV** și apăsați **➤** (dreapta) pentru a accesa meniul.
- 4 - Selectați **Pornit**, **Oprit**, **EasyLink** sau **Pornire automată EasyLink**.
- 5 - Apăsați **◀** (stânga) de mai multe ori, dacă este necesar, pentru a închide meniul.

Pentru a comuta direct la boxe...

- 1 - În timpul vizualizării TV, apăsați .

- 2 - Selectați **Setări rapide > Boxe** și selectați **TV** sau **Amplificator** (sistem audio).
- 3 - Apăsați **◀** (stânga) de mai multe ori, dacă este necesar, pentru a închide meniul.

Sunet clar

Cu funcția **Clear Sound** îmbunătățiți calitatea sunetului pentru voce. Ideal pentru programele de știri. Puteți activa sau dezactiva funcția de îmbunătățire a vocii.

Pentru activare sau dezactivare...

- 1 - Apăsați , selectați **Sunet** și apăsați **➤** (dreapta) pentru a accesa meniul.
- 2 - Selectați **Setări avansate > Clear Sound** și apăsați pe **OK**.
- 3 - Selectați **Activ** sau **Oprit**, apoi apăsați pe **OK**.
- 4 - Apăsați **◀** (stânga) de mai multe ori, dacă este necesar, pentru a închide meniul.

Format ieșire audio

Pentru mai multe informații, în **Asistență**, apăsați pe tasta colorată **— Cuvinte cheie** și căutați **Format ieșire audio**.

Uniformizarea ieșirii audio

Pentru mai multe informații, în **Asistență**, apăsați pe tasta colorată **— Cuvinte cheie** și căutați **Uniformizarea ieșirii audio**.

Întârziere ieșire audio

Dacă setați o întârziere a sincronizării audio la sistemul Home Theatre, pentru a putea sincroniza sunetul cu imaginea, trebuie să dezactivați opțiunea **Întârziere ieșire audio** de la televizor.

Pentru oprirea opțiunii **Întârziere ieșire audio**...



- 1 - Apăsați , selectați **Sunet** și apăsați **➤** (dreapta) pentru a accesa meniul.
- 2 - Selectați **Setări avansate > Întârziere ieșire audio** și apăsați **OK**.
- 3 - Selectați **Oprit**.
- 4 - Apăsați **◀** (stânga) de mai multe ori, dacă este necesar, pentru a închide meniul.

Pentru mai multe informații, în **Asistență**, apăsați pe tasta colorată **— Cuvinte cheie** și căutați **Întârziere ieșire audio**.

Decalaj ieșire audio

Dacă nu puteți seta o întârziere la sistemul Home Theatre, puteți seta o întârziere la televizor cu opțiunea **Decalaj ieșire audio**.

Pentru sincronizarea sunetului la televizor...





- 1 - Apăsați , selectați **Sunet** și apăsați  (dreapta) pentru a accesa meniul.
- 2 - Selectați **Setări avansate** > **Decalaj ieșire audio** și apăsați **OK**.
- 3 - Utilizați bara cursorului pentru a seta decalajul sunetului și apăsați **OK**.
- 4 - Apăsați  (stânga) de mai multe ori, dacă este necesar, pentru a închide meniul.

Pentru mai multe informații, în **Asistență**, apăsați pe tasta colorată  **Cuvinte cheie** și căutați **Decalaj ieșire audio**.

Volum căști



Cu funcția **Volum căști**, puteți seta în mod separat volumul unor căști conectate.

Pentru reglarea volumului...

- 1 - Apăsați , selectați **Sunet** și apăsați  (dreapta) pentru a accesa meniul.
- 2 - Selectați **Volum căști** și apăsați pe **OK**.
- 3 - Apăsați săgețile  (sus) sau  (jos) pentru a regla valoarea.
- 4 - Apăsați  (stânga) de mai multe ori, dacă este necesar, pentru a închide meniul.

Poziționare TV

Ca parte din prima instalare, această setare este reglată la **Pe un stand TV** sau la **Pe perete**. Dacă ați schimbat locul televizorului între timp, modificați această setare în consecință, astfel încât să obțineți reproducerea optimă a sunetului.

- 1 - Apăsați , selectați **Sunet** și apăsați  (dreapta) pentru a accesa meniul.
- 2 - Selectați **Poziționare TV** și apăsați pe **OK**.
- 3 - Selectați **Pe un stand TV** sau **Pe perete**.
- 4 - Apăsați  (stânga) de mai multe ori, dacă este necesar, pentru a închide meniul.

17.4

Setări ecologice



Economie de energie

Setările ecologice  sunt acele setări care ajută la protejarea mediului înconjurător.

Economie de energie

Dacă selectați **Economie de energie**, televizorul comută automat la **Stil imagine - Standard**, cea mai economică setare pentru imagine.



Pentru setarea televizorului la modul de economisire a energiei...

- 1 - Apăsați , selectați **Setări ecologice** și apăsați  (dreapta) pentru a accesa meniul.
- 2 - Selectați **Economie de energie**; opțiunea **Stil imagine** este setată automat la **Standard**.
- 3 - Apăsați  (stânga) de mai multe ori, dacă este necesar, pentru a închide meniul.

Dezactivare ecran

Dacă doar ascultați muzică, puteți dezactiva ecranul televizorului pentru a economisi energie.

Pentru a dezactiva numai ecranul televizorului...

- 1 - Apăsați , selectați **Setări ecologice** și apăsați  (dreapta) pentru a accesa meniul.
- 2 - Selectați **Dezactivare ecran**.
- 3 - Apăsați  (stânga) de mai multe ori, dacă este necesar, pentru a închide meniul.





Pentru a reactiva ecranul, apăsați orice tastă de pe telecomandă.

Oprire cronometru

Dacă televizorul recepționează semnal, dar nu apăsați nicio tastă de pe telecomandă timp de 4 ore, acesta se oprește automat, pentru a economisi energie. De asemenea, dacă televizorul nu recepționează semnal și nici nu primește comenzi de la telecomandă timp de 10 minute, se oprește automat.

Dacă utilizați televizorul ca monitor sau dacă utilizați un receptor digital pentru a viziona la televizor (un dispozitiv set-top box - STB) și nu utilizați telecomanda televizorului, dezactivați oprirea automată.

Pentru dezactivarea opțiunii **Oprire automată** ...

- 1 - Apăsați , selectați **Setări ecologice** și apăsați  (dreapta) pentru a accesa meniul.
- 2 - Selectați **Oprire automată** și apăsați pe **OK**.
- 3 - Apăsați săgețile  (sus) sau  (jos) pentru a regla valoarea. Valoarea **0** dezactivează oprirea automată.
- 4 - Apăsați  (stânga) de mai multe ori, dacă este necesar, pentru a închide meniul.

Pentru mai multe informații despre setările ecologice ale televizorului, în **Asistență**, apăsați tasta colorată **—** **Cuvinte cheie** și căutați **Setări ecologice**.

17.5

Setări generale

Limbi

În **Asistență**, apăsați **—** **Cuvinte cheie** și căutați **Setări limbă** pentru mai multe informații.

Ceas

În **Asistență**, apăsați **—** **Cuvinte cheie** și căutați **Setări ceas** pentru mai multe informații.

Cronometru oprire

Pentru mai multe informații, în **Asistență**, apăsați pe tasta colorată **—** **Cuvinte cheie** și căutați **Temporizator standby**.

Oprire cronometru

Pentru mai multe informații, în **Asistență**, apăsați pe tasta colorată **—** **Cuvinte cheie** și căutați **Oprire temporiz.**

EasyLink

EasyLink

Pentru a dezactiva complet EasyLink...

- 1 - Apăsați **⚙**, selectați **Setări generale** și apăsați **➤** (dreapta) pentru a accesa meniul.
- 2 - Selectați **EasyLink**, apăsați **➤** (dreapta) și selectați **EasyLink** la pasul următor.
- 3 - Selectați **Oprit**.
- 4 - Apăsați **⬅** (stânga) de mai multe ori, dacă este necesar, pentru a închide meniul.

Telecomandă cu EasyLink

Pentru deconectarea telecomenzii cu EasyLink...

- 1 - Apăsați **⚙**, selectați **Setări generale** și apăsați **➤** (dreapta) pentru a accesa meniul.
- 2 - Selectați **EasyLink > Telecomandă cu**

EasyLink și apăsați pe **OK**.

3 - Selectați **Oprit**.

4 - Apăsați **⬅** (stânga) de mai multe ori, dacă este necesar, pentru a închide meniul.

Setări tastatură USB

Pentru a instala tastatura USB, porniți televizorul și conectați tastatura USB la una dintre conexiunile **USB** ale televizorului. Când televizorul detectează tastatura pentru prima dată, puteți selecta aspectul dorit al tastaturii și puteți testa selecția. Dacă selectați mai întâi o configurație cu caractere chirilice sau grecești, puteți selecta o a doua configurație cu caractere latine.

Pentru a schimba configurația tastaturii când este selectată deja o configurație...

- 1 - Apăsați **⚙**, selectați **Setări generale** și apăsați **➤** (dreapta) pentru a accesa meniul.
- 2 - Selectați **Setări tastatură USB** și apăsați pe **OK** pentru a începe configurarea tastaturii.

Setări mouse

Pentru a regla viteza de deplasare a mouse-ului USB...

- 1 - Apăsați **⚙**, selectați **Setări generale** și apăsați **➤** (dreapta) pentru a accesa meniul.
- 2 - Selectați **Setări mouse**, și apăsați **OK** pentru a începe configurarea vitezei mouse-ului.

Acasă sau Magazin

Dacă televizorul se află într-un magazin, îl puteți seta să afișeze un banner promoțional intern. Opțiunea **Stil imagine** este setată automat la **Viu**. Opțiunea **Oprire temporiz.** este dezactivată.





Pentru a seta televizorul ca având locația Magazin...

- 1 - Apăsați **⚙**, selectați **Setări generale** și apăsați **➤** (dreapta) pentru a accesa meniul.
- 2 - Selectați **Locație > Magazin** și apăsați pe **OK**.
- 3 - Apăsați **⬅** (stânga) de mai multe ori, dacă este necesar, pentru a închide meniul.

Dacă folosiți televizorul acasă, setați televizorul ca având locația **Acasă**.

Configurație pentru magazin

Dacă televizorul este setat la **Magazin**, puteți seta disponibilitatea unei anumite demonstrații care să se deruleze în magazin.

- 1 - Apăsați , selectați **Setări generale** și apăsați  (dreapta) pentru a accesa meniul.
- 2 - Selectați **Configurație pentru magazin** și apăsați  (dreapta) pentru a accesa meniul.
- 3 - Selectați **bannerul** și selectați **Banner comercial** sau **Banner promoțional** ca demonstrație în magazin.
- 4 - Apăsați  (stânga) de mai multe ori, dacă este necesar, pentru a închide meniul.

Ghid TV





Pentru mai multe informații, în **Asistență**, apăsați tasta color  **Cuvinte cheie** și căutați **Ghid TV**, date și informații.

Logo-uri canale

În unele țări, televizorul poate afișa logo-urile canalelor.



Dacă nu doriți ca aceste logo-uri să fie afișate, le puteți dezactiva.

Pentru dezactivarea logo-urilor...

- 1 - Apăsați , selectați **Setări generale** și apăsați  (dreapta) pentru a accesa meniul.
- 2 - Selectați **Logouri canale** și apăsați  (dreapta) pentru a accesa meniul.
- 3 - Selectați **Oprit** și apăsați **OK**.
- 4 - Apăsați  (stânga) de mai multe ori, dacă este necesar, pentru a închide meniul.

HbbTV

În cazul în care canalul TV oferă pagini HbbTV, trebuie mai întâi să activați HbbTV în setările televizorului pentru a vizualiza paginile.

- 1 - Apăsați , selectați **Setări generale** și apăsați  (dreapta) pentru a accesa meniul.
- 2 - Selectați **HbbTV** și apăsați pe **OK**.
- 3 - Selectați **Activ** sau **Oprit**.
- 4 - Apăsați  (stânga) de mai multe ori, dacă este necesar, pentru a închide meniul.

Dacă doriți să evitați accesul la paginile HbbTV de pe un anumit canal, puteți bloca numai paginile HbbTV pentru acest canal.

- 1 - Comutați la canalul ale cărui pagini HbbTV doriți să le blocați.



2 - Apăsați pe  **OPTIONS** și selectați **HbbTV** pe acest canal și apăsați pe **OK**.

3 - Selectați **Dezactivat** și apăsați **OK**.

Setări fabrică

Puteți readuce televizorul la setările inițiale (setările din fabrică).

Pentru a reveni la setările inițiale...

- 1 - Apăsați , selectați **Setări generale** și apăsați  (dreapta) pentru a accesa meniul.
- 2 - Selectați **Setări fabrică** și apăsați pe **OK**.
- 3 - Apăsați  (stânga) de mai multe ori, dacă este necesar, pentru a închide meniul.

Instalare TV

Puteți efectua o reinstalare completă a televizorului. Televizorul este reinstalat complet.

Pentru a efectua o reinstalare completă a televizorului...

- 1 - Apăsați , selectați **Setări generale** și selectați **Reinstalare televizor**.
- 2 - Urmați instrucțiunile de pe ecran. Instalarea poate dura câteva minute.



Copiere listă canale

Pentru mai multe informații, în **Asistență**, apăsați pe tasta colorată  **Cuvinte cheie** și căutați **Copiere listă canale**, copiere.

Setări CAM



Activarea profilului de operator

Pentru a activa un profil de operator pentru CI+ CAM, pentru instalarea și actualizarea simplă a canalelor...

- 1 - Apăsați , selectați **Setări generale** și apăsați  (dreapta) pentru a accesa meniul.
- 2 - Selectați **Profil operator CAM** și apăsați **OK**.
- 3 - Selectați **Activare** și apăsați pe **OK**.
- 4 - Apăsați  (stânga) de mai multe ori, dacă este necesar, pentru a închide meniul.

Vizualizarea numelui de profil CAM

Pentru a afișa numele de profil al cardului CAM...

- 1 - Apăsați , selectați **Setări generale** și apăsați  (dreapta) pentru a accesa meniul.
- 2 - Selectați **Nume profil CAM** și apăsați **OK**.
- 3 - Apăsați  (stânga) de mai multe ori, dacă este necesar, pentru a închide meniul.

Acces universal

Pentru mai multe informații, în **Asistență**, apăsați pe tasta colorată **— Cuvinte cheie** și căutați **Acces universal**.

Blocare pentru copii

Control parental

Pentru a seta o vârstă minimă pentru urmărirea programelor cu limită de vârstă...

- 1 - Apăsați **⚙️**, selectați **Blocaj copii** și apăsați **➤** (dreapta) pentru a accesa meniul.
- 2 - Selectați **Control parental** și selectați una dintre vârstele de pe listă.
- 3 - Apăsați **⬅️** (stânga) de mai multe ori, dacă este necesar, pentru a închide meniul.

Instalare cod/Schimbare cod

Codul PIN pentru funcția Blocaj copii se folosește pentru blocarea sau deblocarea canalelor sau a programelor.

Pentru setarea codului de blocare sau pentru schimbarea codului curent...

- 1 - Apăsați **⚙️**, selectați **Blocaj copii** și apăsați **➤** (dreapta) pentru a accesa meniul.
- 2 - Selectați **Instalare cod sau Schimbare cod** și apăsați **OK**.
- 3 - Introduceți orice cod din 4 cifre. Dacă este setat deja un cod, introduceți codul curent de blocare pentru copii, apoi introduceți codul nou de două ori.
- 4 - Apăsați **⬅️** (stânga) de mai multe ori, dacă este necesar, pentru a închide meniul.

Noul cod este setat.

Ați uitat codul PIN pentru funcția Blocaj copii?

Dacă ați uitat codul PIN, puteți suprascrie codul curent și puteți introduce un cod nou.

- 1 - Apăsați **⚙️**, selectați **Blocaj copii** și apăsați **➤** (dreapta) pentru a accesa meniul.
- 2 - Selectați **Schimbare cod** și apăsați **OK**.
- 3 - Introduceți codul de suprascriere **8888**.
- 4 - Acum introduceți un cod PIN nou pentru funcția Blocaj copii și reintroduceți-l pentru a-l confirma.
- 5 - Apăsați **⬅️** (stânga) de mai multe ori, dacă este necesar, pentru a închide meniul.

Noul cod este setat.

CAM PIN

Pentru mai multe informații, în **Asistență**, apăsați pe tasta colorată **— Cuvinte cheie** și căutați **CAM PIN**.

17.6

Ceas și limbă

Limba meniului

Pentru a schimba limba meniurilor și a mesajelor de pe televizor...

- 1 - Apăsați **⚙️**, selectați **Setări generale** > **Limbă** > **Limbă meniu** și apăsați **OK**.
- 2 - Selectați limba care vă trebuie.
- 3 - Apăsați **⬅️** (stânga) de mai multe ori, dacă este necesar, pentru a închide meniul.

Preferințe de limbă

Setări de limbă audio

Canalele TV digitale pot transmite un program care conține și alte limbi vorbite, în afara limbii originale. Puteți seta o limbă audio preferată principală și una secundară. Dacă sunetul este disponibil într-una dintre aceste limbi, televizorul va comuta la acest tip de audio.

Dacă niciuna dintre limbile audio preferate nu este disponibilă, puteți selecta o altă limbă audio care este disponibilă.

Pentru setarea limbii audio principale sau secundare...

- 1 - Apăsați **⚙️**, selectați **Setări generale** > **Limbă** > **Audio - Principal** sau **Audio - Secundar** și apăsați **OK**.
- 2 - Selectați limba care vă trebuie.
- 3 - Apăsați **⬅️** (stânga) de mai multe ori, dacă este necesar, pentru a închide meniul.

Pentru a selecta o limbă audio când niciuna dintre limbile audio preferate nu este disponibilă...

- 1 - Apăsați **≡** **OPTIONS**.
- 2 - Selectați **Limbă audio** și selectați limba audio dorită temporar.

Subtitrări

Pornire

Pentru a porni subtitrarea, apăsați pe **SUBTITLE**.

Opțiunile pe care le puteți alege pentru subtitrări sunt **Pornit**, **Oprit** sau **Activare în mod mut**. Pentru a afișa automat subtitrările când programul difuzat este în altă limbă - decât cea setată pentru

televizor - selectați **Automat**. De asemenea, cu această setare subtitrările sunt afișate automat când dezactivați sonorul.

Setări de limbă pentru subtitrare

Canalele digitale pot oferi subtitrări în mai multe limbi pentru un program. Puteți seta o limbă principală și una secundară pentru subtitrări. Dacă sunt disponibile subtitrări într-una din aceste limbi, televizorul le afișează.

Dacă niciuna dintre limbile de subtitluri preferate nu este disponibilă, puteți selecta o altă limbă de subtitluri.

Pentru setarea limbii principale și a limbii secundare a subtitrărilor...

- 1 - Apăsați , selectați **Setări generale** > **Limbă** > **Subtitrări - Principal** sau **Subtitrări - Secundar** și apăsați **OK**.
- 2 - Selectați limba care vă trebuie.
- 3 - Apăsați **←** (stânga) de mai multe ori, dacă este necesar, pentru a închide meniul.

Pentru a selecta limba subtitrărilor când nu este disponibilă niciuna dintre limbile preferate...

- 1 - Apăsați  **OPTIONS**.
- 2 - Selectați **Limbă subtitrare** și selectați limba dorită temporar.

Subtitrări de la serviciile Text

Când comutați la un canal analogic, trebuie să activați subtitrările manual pentru fiecare canal.

- 1 - Comutați la un canal și apăsați pe **TEXT** pentru a deschide paginile de Text.
- 2 - Introduceți numărul de pagină pentru subtitrare, de regulă **888**.
- 3 - Apăsați din nou **TEXT**, pentru a închide pagina Text.

Dacă selectați **Pornit** în meniul Subtitrări când vizionați acest canal analogic, se afișează subtitrările, dacă sunt disponibile.

Pentru a afla dacă un canal este analogic sau digital, comutați la canalul respectiv și deschideți **Informații despre canal** în meniul  **OPTIONS**.

Limbi pentru text/teletext

T.O.P.

Pentru a deschide Text/Teletext, apăsați pe **TEXT** în timp ce vizionați canalele TV.

Pentru a închide textul, apăsați **TEXT** din nou.

Selectați o pagină teletext

Pentru a selecta o pagină . . .

- 1 - Introduceți numărul paginii, utilizând tastele numerice.
- 2 - Folosiți tastele săgeată pentru a naviga.
- 3 - Apăsați o tastă color pentru a selecta unul dintre subiectele codificate prin culori din partea inferioară a ecranului.

Subpagini teletext

Un număr de pagină de teletext poate conține mai multe subpagini. Numerele subpaginilor sunt afișate pe o bară de lângă numărul paginii principale. Pentru a selecta o subpagină, apăsați **←** sau **→**.

Pagini de Teletext T.O.P.

Unele televiziuni oferă teletext T.O.P. Pentru a deschide T.O.P. din Teletext, apăsați pe  **OPTIONS** și selectați **Prezentare generală T.O.P.**.

Pagini favorite

Televizorul întocmește o listă a ultimelor 10 Pagini teletext deschise. Acestea pot fi redeschise cu ușurință din coloana de Pagini teletext favorite.

- 1 - În Text, selectați steluța din colțul din stânga sus al ecranului pentru afișarea coloanei de pagini favorite.
- 2 - Apăsați **▼** (jos) sau **▲** (sus) pentru a selecta numărul unei pagini și apăsați **OK** pentru a deschide pagina. Puteți șterge lista cu ajutorul opțiunii **Ștergere pagini favorite**.



Căutare teletext

Puteți selecta un cuvânt și scana Textul pentru a găsi toate secvențele în care apare acest cuvânt.

- 1 - Deschideți o pagină teletext și apăsați pe **OK**.
- 2 - Selectați un cuvânt sau un număr cu ajutorul tastelor săgeată.
- 3 - Apăsați din nou pe **OK** pentru a trece imediat la următoarea apariție a acestui cuvânt sau număr.
- 4 - Apăsați din nou pe **OK** pentru a trece la următoarea apariție.
- 5 - Pentru a opri căutarea, apăsați **▲** (sus) până când nu mai este selectat nimic.

Teletext de la un dispozitiv conectat

Unele dispozitive care recepționează canale TV pot oferi, de asemenea, funcția Text. Pentru a deschide Textul de la un dispozitiv conectat . . .

- 1 - Apăsați  selectați dispozitivul și apăsați **OK**.
- 2 - În timp ce vizionați un canal pe dispozitiv, apăsați  **OPTIONS**, selectați **Afișare taste dispozitiv** și selectați tasta , apoi apăsați **OK**.
- 3 - Apăsați pe **← BACK** pentru a ascunde tastele dispozitivului.
- 4 - Pentru a închide funcția Text, apăsați din nou pe **← BACK**.

Text digital (numai în Marea Britanie)

Anumiți furnizori de televiziune digitală oferă Text Digital sau televiziune interactivă dedicată pe canalele digitale. Aceasta include Textul normal prin utilizarea tastelor numerice, colorate și cu săgeți pentru selectare și navigare.

Pentru a închide funcția Text digital, apăsați pe **← BACK**.

Opțiuni de teletext

În funcția Text/Teletext, apăsați pe **≡ OPTIONS** pentru a selecta următoarele...

- **Înghetare pagină**

Pentru a opri rotirea automată a subpaginilor.

- **Ecran dual/Ecran întreg**

Pentru a afișa canalul TV și Textul unul lângă celălalt.

- **Prezentare generală T.O.P.**

Pentru a deschide T.O.P. T.O.P.

- **Mărire**

Pentru a mări pagina de Text, pentru o lectură mai ușoară.

- **Redare**

Pentru a afișa informațiile de pe o pagină.

- **Derulare subpagini**

Pentru a trece prin subpagini, atunci când acestea sunt disponibile.

- **Limbă**

Pentru a activa grupul de caractere folosit de Text pentru o afișare corectă.

- **Teletext 2.5**

Pentru a activa Textul 2.5 pentru mai multe culori și o grafică mai bună.

Configurare teletext

Limbă teletext

Unele televiziuni digitale oferă serviciul de Teletext în mai multe limbi.

Pentru setarea limbii principale și secundare pentru Text ...

1 - Apăsați **⚙️**, selectați **Setări**

generale > Limbă > Teletext -

Principal sau Teletext - Secundar și apăsați **OK**.

2 - Selectați limbile preferate pentru Teletext.

3 - Apăsați **←** (stânga) de mai multe ori, dacă este necesar, pentru a închide meniul.

Teletext 2.5

Dacă este disponibil, Teletext 2.5 oferă mai multe culori și grafică mai bună. Teletext 2.5 este activat ca setare standard din fabrică.

Pentru a dezactiva Text 2.5...

1 - Apăsați pe **TEXT**.

2 - Având Text/Teletext deschis pe ecran, apăsați

pe **≡ OPTIONS**.

3 - Selectați **Teletext 2.5 > Oprit**.

4 - Apăsați **←** (stânga) de mai multe ori, dacă este necesar, pentru a închide meniul.

Ceas

Data și ora

Automat

În unele țări, transmisiile digitale nu trimit informații UTC (Timp universal coordonat). Este posibil ca trecerea la ora de vară să fie ignorată și televizorul să indice o oră incorectă.

Atunci când înregistrați programe - programate în Ghidul TV - vă recomandăm să nu modificați ora și data manual. În anumite țări, în cazul unor furnizori de rețea, setarea **Ceas** este ascunsă, pentru a evita reglarea greșită a acestuia.

Pentru a corecta automat ceasul televizorului...

1 - Apăsați **⚙️**, selectați **Setări**

generale > Ceas > Mod automat ceas și selectați **În funcție de țară**.

2 - Selectați **Ora de vară** și selectați setarea corespunzătoare.

3 - Apăsați **←** (stânga) de mai multe ori, dacă este necesar, pentru a închide meniul.

Manual

Pentru a seta manual ceasul televizorului...

1 - Apăsați **⚙️**, selectați **Setări**

generale > Ceas > Mod automat ceas și selectați **Manual**.

2 - Selectați **Data și Oră** pentru a efectua reglajele.

3 - Apăsați **←** (stânga) de mai multe ori, dacă este necesar, pentru a închide meniul.

Fus orar

Pentru setarea fusului orar...

1 - Apăsați **⚙️**, selectați **Setări**





generale > Ceas > Fus orar și apăsați **OK**.

2 - Selectați unul dintre fusurile orare.

3 - Apăsați **←** (stânga) de mai multe ori, dacă este necesar, pentru a închide meniul.

Decalaj timp manual

Pentru reglarea decalajului de timp...

- 1 - Apăsați , selectați **Setări generale** > **Ceas** > **Decalaj timp manual** și apăsați **OK**.
- 2 - Apăsați săgețile  (sus) sau  (jos) pentru a regla valoarea.
- 3 - Apăsați  (stânga) de mai multe ori, dacă este necesar, pentru a închide meniul.

17.7

Acces universal



Pornire

Cu opțiunea **Acces universal** activată, televizorul poate fi folosit pentru persoane fără auz, cu deficiențe de auz, fără vedere sau cu deficiențe de vedere.

Pornire

Dacă nu ați comutat pe **Acces universal** la instalare, puteți să activați această opțiune din meniul **Acces universal**.

Pentru activarea accesibilității...





- 1 - Apăsați , selectați **Acces universal** și apăsați  (dreapta) pentru a accesa meniul.
- 2 - Selectați din nou **Acces universal**.
- 3 - Selectați **Activ** și apăsați **OK**.
- 4 - Apăsați  (stânga) de mai multe ori, dacă este necesar, pentru a închide meniul.

Cu **Access universal** activat, opțiunea **Acces universal** este adăugată în meniul **Opțiuni**.

Deficiențe de auz



Unele canale TV digitale transmit semnal audio special și subtitrări adaptate pentru persoane cu deficiențe de auz. Cu opțiunea **Pentru pers. cu deficiențe de auz** activată, televizorul comută automat la sunetul și la subtitrările adaptate, dacă sunt disponibile. Înainte de a activa opțiunea **Pentru pers. cu deficiente de auz**, trebuie să activați **Acces universal**.

Pentru activarea opțiunii **Pentru pers. cu deficiențe de auz**...

- 1 - Apăsați , selectați **Acces universal** și apăsați  (dreapta) pentru a accesa meniul.
- 2 - Selectați **Pentru pers. cu deficiențe de auz** și apăsați  (dreapta) pentru a accesa meniul.
- 3 - Selectați **Activ** și apăsați **OK**.
- 4 - Apăsați  (stânga) de mai multe ori, dacă este necesar, pentru a închide meniul.

Pentru a activa opțiunea **Pentru pers. cu deficiențe de auz** în timpul vizionării la televizor...

- 1 - În timp ce urmăriți un canal TV, apăsați pe  **OPTIONS**, selectați **Acces universal** și apăsați pe **OK**.
- 2 - Selectați **Pentru pers. cu deficiențe de auz** și selectați **Pornit**.

Pentru a verifica dacă este disponibilă o limbă audio pentru persoane cu deficiențe de auz, apăsați  **OPTIONS**, selectați **Limbă audio** și căutați o limbă audio marcată cu simbolul .

Dacă opțiunea **Accesibilitate** nu apare în meniul **Opțiuni**, activați **Acces universal** în **Setup Menu**.

Pentru mai multe informații, în **Asistență**, apăsați pe tasta colorată  **Cuvinte cheie** și căutați **Acces universal**.

Descriere audio

Pornire





Canalele TV digitale pot transmite comentarii audio speciale prin care se descrie ce se întâmplă pe ecran.

Pentru a putea seta sunetul și efectele pentru persoane cu dizabilități vizuale, mai întâi trebuie să activați **Descriere audio**.

De asemenea, înainte de a activa **Descriere audio**, trebuie să activați **Acces universal** în **Setup Menu**.

Cu opțiunea **Descriere audio**, semnalul audio normal este completat de comentariul unui narator. Pentru activarea comentariului (dacă este disponibil)...

Pentru a activa **Descriere audio**...

- 1 - Apăsați , selectați **Acces universal** și apăsați  (dreapta) pentru a accesa meniul.
- 2 - Selectați **Descriere audio** și apăsați  (dreapta) pentru a accesa meniul.
- 3 - Selectați din nou **Descriere audio**
- 4 - Selectați **Activ** și apăsați **OK**.
- 5 - Apăsați  (stânga) de mai multe ori, dacă este necesar, pentru a închide meniul.

Pentru a activa **Descriere audio** în timpul vizionării la televizor...

- 1 - În timp ce urmăriți un canal TV, apăsați pe  **OPTIONS**, selectați **Acces universal** și apăsați pe **OK**.
- 2 - Selectați **Descriere audio** și selectați **OK**.

Puteți verifica dacă este disponibil un comentariu audio.

În meniul **Opțiuni**, selectați **Limbă audio** și căutați o limbă audio marcată cu un simbol .

Difuzoare/căști

Cu opțiunea **Difuzoare/Căști**, puteți selecta unde doriți să auziți comentariul audio.
Numai la difuzoarele televizorului, numai la căști sau la ambele.

Pentru a seta **Boxe/Căști**...

- 1 - Apăsați **⚙**, selectați **Acces universal** și apăsați **➤** (dreapta) pentru a accesa meniul.
- 2 - Selectați **Descriere audio > Boxe/Căști** și apăsați pe **OK**.
- 3 - Selectați **Difuzoare, Căști** sau **Boxe + căști** și apăsați pe **OK**.
- 4 - Apăsați **◀** (stânga) de mai multe ori, dacă este necesar, pentru a închide meniul.

Volum mixt

Puteți mixa volumul semnalului audio normal cu cel al comentariului audio.

Pentru a mixa volumul...

- 1 - Apăsați **⚙**, selectați **Acces universal** și apăsați **➤** (dreapta) pentru a accesa meniul.
- 2 - Selectați **Descriere audio > Volum mixt** și apăsați pe **OK**.
- 3 - Apăsați săgețile **▲** (sus) sau **▼** (jos) pentru a regla valoarea.
- 4 - Apăsați **◀** (stânga) de mai multe ori, dacă este necesar, pentru a închide meniul.

Efect audio

Unele comentarii audio pot conține efecte audio suplimentare, precum stereo sau sunete care se estompează treptat.

Pentru a activa **Efecte audio** (dacă sunt disponibile)...

- 1 - Apăsați **⚙**, selectați **Acces universal** și apăsați **➤** (dreapta) pentru a accesa meniul.
- 2 - Selectați **Descriere audio > Efecte audio** și apăsați pe **OK**.
- 3 - Apăsați **◀** (stânga) de mai multe ori, dacă este necesar, pentru a închide meniul.

Vorbire

Comentariul audio poate conține, de asemenea, subtitrări pentru cuvintele rostite.

Pentru activarea acestor subtitluri (dacă sunt disponibile) . . .

- 1 - Apăsați **⚙**, selectați **Acces universal** și apăsați **➤** (dreapta) pentru a accesa meniul.
- 2 - Selectați **Descriere audio > Vorbire** și apăsați

pe **OK**.

3 - Selectați **Descriere** sau **Subtitrare** și apăsați pe **OK**.

4 - Apăsați **◀** (stânga) de mai multe ori, dacă este necesar, pentru a închide meniul.

Rețele

Pentru mai multe informații, în **Asistență**, apăsați tasta colorată **■** **Cuvinte cheie** și căutați **Rețea**, pentru mai multe informații despre conectarea televizorului la o rețea.

Instalare canal

19.1

Instalare antenă/cablu

Actualizare canale

Actualizare automată canale



Dacă recepționați canale digitale, puteți seta televizorul să actualizeze automat lista cu noile canale.

Alternativ, puteți iniția personal o actualizare a canalelor.

Actualizare automată canale



Zilnic, la ora 6 a.m., televizorul actualizează canalele și memorează canalele noi. Canalele noi sunt memorate în Lista de canale întregă, dar și în Lista de canale noi. Canalele goale sunt eliminate. Dacă sunt găsite canale noi sau dacă se execută actualizarea sau eliminarea canalelor, se afișează un mesaj la pornirea televizorului. Televizorul trebuie să fie în standby pentru a putea actualiza automat canalele.

Pentru a dezactiva mesajul de la început . . .

- 1 - Apăsați , selectați **Instalare antenă/cablu** și apăsați OK.
- 2 - Introduceți codul dvs. PIN dacă este necesar.
- 3 - Selectați **Actualizare automată canal** și apăsați OK.
- 4 - Selectați **Oprit** și apăsați OK.
- 5 - Apăsați pe  **BACK** pentru a închide meniul.

Dacă sunt găsite canale noi sau dacă se execută actualizarea sau eliminarea canalelor, se afișează un mesaj la pornirea televizorului. Pentru a nu se afișa acest mesaj, îl puteți dezactiva.

Pentru dezactivarea mesajului...



- 1 - Apăsați , selectați **Instalare antenă/cablu** și apăsați OK.
- 2 - Introduceți codul dvs. PIN dacă este necesar.
- 3 - Selectați **Mesaj actualizare canal** și apăsați pe OK.
- 4 - Selectați **Oprit** și apăsați OK.
- 5 - Apăsați pe  **BACK** pentru a închide meniul.

În anumite țări, actualizarea automată a canalelor se execută în timpul vizionării unui program TV sau în orice moment în care televizorul se află în standby.

Actualizarea manuală a canalelor

Puteți efectua oricând actualizarea canalelor personal.

Pentru a efectua o actualizare manuală a canalelor...

- 1 - Apăsați , selectați **Instalare antenă/cablu** și apăsați OK.
- 2 - Introduceți codul dvs. PIN dacă este necesar.
- 3 - Selectați **Căutare canale** și apăsați pe OK.
- 4 - Selectați **Porniți acși** și apăsați pe OK.
- 5 - Selectați **Actualizare canale** și apăsați OK.
- 6 - Apăsați pe  **BACK** pentru a închide meniul.



Reinstalare canale

Reinstalarea tuturor canalelor

Puteți reinstala toate canalele și puteți lăsa la fel toate celelalte setări ale televizorului.

Dacă este setat un cod PIN, va trebui să introduceți acest cod înainte de a putea reinstala canalele.



Pentru reinstalarea canalelor...

- 1 - Apăsați , selectați **Instalare antenă/cablu** și apăsați OK.
- 2 - Introduceți codul dvs. PIN dacă este necesar.
- 3 - Selectați **Căutare canale** și apăsați pe OK.
- 4 - Selectați **Porniți ac și apăsați pe OK.**
- 5 - Selectați **Reinstalare canale** și apăsați OK.
- 6 - Selectați țara în care sunteți acum și apăsați OK.
- 7 - Selectați **Antenă (DVB-T)** sau **Cablu (DVB-C)**.
- 8 - Selectați **Pornire** și apăsați OK pentru a actualiza canalele. Această acțiune poate dura câteva minute.
- 9 - Apăsați pe  **BACK** pentru a închide meniul.

Instalare TV

Puteți efectua o reinstalare completă a televizorului. Televizorul este reinstalat complet.

Pentru a efectua o reinstalare completă a televizorului...

- 1 - Apăsați , selectați **Setări generale** > **Reinstalare televizor** și apăsați OK.
- 2 - Introduceți codul dvs. PIN dacă este necesar.
- 3 - Selectați **Da** și apăsați OK pentru a confirma.
- 4 - Televizorul se va reinstala complet. Toate setările vor fi resetate și canalele instalate vor fi înlocuite. Instalarea poate dura câteva minute.
- 5 - Apăsați pe  **BACK** pentru a închide meniul.

DVB-T sau DVB-C

Recepție DVB-T sau DVB-C

În timpul instalării canalelor, chiar înainte de a le căuta, ați selectat Antenă (DVB-T) sau Cablu (DVB-C). Antena DVB-T/T2 caută canale analogice terestre și canale DVB-T/T2 digitale. Cablu DVB-C caută canale analogice și digitale disponibile de la furnizorul de televiziune prin cablu DVB-C.

Instalare canal DVB-C

Pentru ușurință în utilizare, toate setările DVB-C sunt configurate la valoarea Automat.

Dacă operatorul dvs. de canale DVB-C v-a specificat anumite valori pentru DVB-C, pentru ID-ul de rețea sau pentru frecvența rețelei, introduceți aceste valori când vă sunt solicitate pe durata instalării.

Conflicte între numerele de canale

În unele țări, canale TV (televiziuni) diferite pot avea același număr de canal. La instalare, televizorul prezintă lista cu numerele de canale conflictuale. Trebuie să selectați canalul TV pe care doriți să-l instalați pe un număr de canal cu mai multe canale TV.

Setările DVB

Accesarea setărilor DVB

- 1 - Apăsați , selectați **Instalare antenă/cablu** și apăsați **OK**.
- 2 - Introduceți codul dvs. PIN dacă este necesar.
- 3 - Selectați **Căutare canale** și apăsați pe **OK**.
- 4 - Selectați **Porniți ac** și apăsați pe **OK**.
- 5 - Selectați **Reinstalare canale**, selectați **Înainte** și apăsați **OK**.
- 6 - Selectați țara în care sunteți acum și apăsați **OK**.
- 7 - Selectați **Cablu (DVB-C)**.
- 8 - Selectați **Începere căutare canale** sau selectați **Setări pentru setările DVB-C**.
- 9 - Apăsați pe **← BACK** pentru a închide meniul.

Mod frecvență rețea

Dacă intenționați să folosiți metoda **Scanare rapidă** din meniul **Scanare frecvență** pentru a căuta canale, selectați **Automat**. Televizorul va folosi una dintre frecvențele de rețea predefinite (sau HC - homing channel) folosite de majoritatea furnizorilor de cablu din țara dvs.

Dacă ați primit o anumită valoare a frecvenței de rețea pentru a căuta canale, selectați **Manual**.

Frecvență rețea

Cu **Mod frecvență rețea** setat pe **Manual**, puteți introduce aici valoarea frecvenței de rețea primită de la furnizorul dvs. de cablu. Pentru a introduce valoarea, utilizați tastele numerice.

Scanare frecvență

Selectați metoda de căutare a canalelor. Puteți selecta metoda **Scanare rapidă**, care este mai rapidă, și puteți folosi setările predefinite folosite de majoritatea furnizorilor de cablu din țara dvs.

Dacă rezultatul scanării arată că nu există niciun canal instalat sau că anumite canale lipsesc, puteți selecta metoda extinsă **Scanare integrală**. Această metodă va lua mai mult timp pentru căutarea și instalarea canalelor.

Dimensiune pas frecvență

Televizorul caută canale în pași de frecvență de **8 MHz**.

Dacă rezultatul este că nu există niciun canal instalat sau anumite canale lipsesc, puteți căuta cu pași mai mici, de **1 MHz**. Folosirea pașilor de frecvență de 1 MHz va lua mai mult timp pentru căutarea și instalarea canalelor.

Canale digitale

Dacă știți că operatorul dvs. de cablu nu oferă canale digitale, puteți omite căutarea canalelor digitale.

Canale analogice

Dacă știți că operatorul dvs. de cablu nu oferă canale analogice, puteți omite căutarea canalelor analogice.

Fără restricții/Cu restricții

Dacă aveți un abonament și un modul CAM - modul de acces condiționat - pentru servicii Pay TV, selectați **Fără restricții + cu restricții**. Dacă nu sunteți abonat la canale sau servicii Pay TV, puteți selecta **Numai canale fără restricții**.

Pentru mai multe informații, în **Asistență**, apăsați pe tasta colorată **— Cuvinte cheie** și căutați **CAM**, modul de acces condiționat.

Calitate recepție

Puteți verifica puterea semnalului și calitatea unui canal digital. Dacă dețineți propria dvs. antenă, o puteți repositiona, pentru a încerca să îmbunătățiți recepția.

Pentru verificarea calității recepției unui canal digital...

- 1 - Reglați televizorul pe frecvența canalului.
- 2 - Apăsați **⚙️**, selectați **Instalare antenă/cablu** și apăsați **OK**. Introduceți codul dvs. PIN dacă este necesar.
- 3 - Selectați **Digital: Test de recepție** și apăsați **OK**.

Pentru acest tip de canal, este afișată frecvența digitală. Dacă recepția este de slabă calitate, vă puteți repositiona antena. Pentru a verifica din nou calitatea semnalului pentru această frecvență, selectați **Căutare** și apăsați pe **OK**.

Pentru a introduce personal o anumită frecvență digitală, utilizați tastele cu cifre ale telecomenzii. Alternativ, selectați frecvența, poziționați săgețile pe un număr cu **◀** și **▶** și înlocuiți numărul cu **▲** și **▼**. Pentru a verifica frecvența, selectați **Căutare** și apăsați **OK**.

Dacă utilizați DVB-C pentru a recepționa canale, opțiunea **Mod Rată simbol** este disponibilă. Pentru **Mod Rată simbol**, selectați **Automat**, cu excepția cazului în care operatorul TV prin cablu v-a indicat o anumită valoare a ratei de simbol. Pentru a introduce valoarea ratei de simbol, utilizați tastele numerice.

Instalare manuală

Canalele TV analogice pot fi instalate în mod manual, canal după canal.

Pentru instalarea manuală a canalelor analogice...

- 1 - Apăsați **⚙️**, selectați **Instalare antenă/cablu** și apăsați **OK**. Introduceți codul dvs. PIN dacă este necesar.
- 2 - Selectați **Analogic: Instalare manuală** și apăsați **OK**.

• Sistem

Pentru a configura sistemul TV, selectați **Sistem**. Selectați țara sau cea parte a lumii în care vă aflați și apăsați **OK**.

• Căutare canal

Pentru a găsi un canal, selectați **Căutare canal** și apăsați **OK**. Puteți introduce o frecvență dvs. înșivă pentru a găsi un canal sau puteți lăsa televizorul să caute un canal. Apăsați **▶** (dreapta) pentru a selecta **Căutare** și apăsați **OK** pentru a căuta un canal automat. Canalul găsit este afișat pe ecran și dacă recepția este slabă, apăsați **Căutare** din nou. Dacă doriți să memorați canalul, selectați **OK** și

apăsați pe **OK**.

• Acordare fină

Pentru acordarea fină a unui canal, selectați **Acordare fină** și apăsați **OK**. Puteți acorda fin canalul cu **▲** sau **▼**.

Dacă doriți să memorați canalul găsit, selectați **Executat** și apăsați pe **OK**.

• Depozitare

Puteți memora canalul pe numărul de canal curent sau pe un număr de canal nou.

Selectați **Salvare canal curent** sau **Salvare program nou** și apăsați **OK**. Noul număr de canal este afișat pentru scurt timp.

Puteți reface acești pași până când găsiți toate canalele TV analogice disponibile.

19.2

Copiere listă canale

Introducere

Funcția Copiere listă canale este destinată distribuitorilor și utilizatorilor experți.

Funcția Copiere listă canale permite copierea canalelor instalate pe un televizor pe un alt televizor Philips din aceeași categorie. Cu funcția Copiere listă canale se evită căutarea consumatoare de timp a canalelor, prin încărcarea pe un televizor a unei liste de canale predefinite. Folosiți o unitate flash USB de cel puțin 1 GB.

Condiții

- Ambele televizoare sunt din aceeași gamă.
- Ambele televizoare au același tip de hardware. Verificați tipul de hardware pe plăcuța cu date tehnice a televizorului de pe spatele acestuia. De obicei, acesta este notat sub forma Q . . . LA
- Ambele televizoare au versiuni de software compatibile.



Versiune software curentă

Pentru a verifica versiunea curentă a software-ului televizorului...

- 1 - Apăsați **⚙️**, selectați **Actualizare software** și apăsați **▶** (dreapta) pentru a accesa meniul.
- 2 - Selectați **Informații despre progr. curent** și apăsați pe **OK**.
- 3 - Sunt afișate versiunea, notele de difuzare și data creării. De asemenea, este afișat numărul Netflix ESN, dacă este disponibil.
- 4 - Apăsați **◀** (stânga) de mai multe ori, dacă este necesar, pentru a închide meniul.

Copierea unei liste de canale



Pentru a copia o listă de canale...

- 1 - Porniți televizorul. Acesta ar trebui să aibă canale instalate.
- 2 - Conectați o unitate flash USB.
- 3 - Apăsați pe , selectați **Setări generale** > **Copiere listă canale** și apăsați pe **OK**.
- 4 - Selectați **Copiere pe USB** și apăsați **OK**. Este posibil să vi se ceară codul PIN pentru funcția Blocaj copii.
- 5 - După finalizarea copierii, deconectați unitatea flash USB.
- 6 - Apăsați  (stânga) de mai multe ori, dacă este necesar, pentru a închide meniul.

Acum puteți încărca lista de canale copiată pe alt televizor Philips.

Versiunea listei de canale

Verificați versiunea curentă a listei de canale...

- 1 - Apăsați pe , selectați **Setări generale** > **Copiere listă canale** și apăsați pe **OK**.
- 2 - Selectați **Versiune curentă**, apoi apăsați **OK**.
- 3 - Apăsați  (stânga) de mai multe ori, dacă este necesar, pentru a închide meniul.

Încărcarea unei liste de canale

Pe televizoare neinstalate

După cum televizorul este instalat sau nu, trebuie să utilizați o modalitate diferită de încărcare a unei liste de canale.



La un televizor care nu este încă instalat

- 1 - Conectați ștecărul pentru a începe instalarea și selectați limba și țara. Puteți omite opțiunea Căutare canale. Finalizați instalarea.
- 2 - Conectați unitatea flash USB care conține lista de canale a celui alt televizor.
- 3 - Pentru a începe încărcarea listei de canale, apăsați , selectați **Setări generale** și apăsați **OK**.
- 4 - Selectați **Copiere listă canale** > **Copiere pe TV** și apăsați **OK**. Introduceți codul dvs. PIN dacă este necesar.
- 5 - Televizorul anunță dacă lista de canale este copiată cu succes pe televizor. Deconectați unitatea flash USB.

Pe televizoare instalate

După cum televizorul este instalat sau nu, trebuie să utilizați o modalitate diferită de încărcare a unei liste de canale.

La un televizor deja instalat

- 1 - Verificați setarea de țară a televizorului. (Pentru a verifica această setare, consultați capitolul Reinstalarea tuturor canalelor. Începeți această procedură până când ajungeți la setarea țării. Apăsați pe  **BACK** pentru a anula instalarea.) Dacă țara este corect specificată, continuați cu pasul 2.
- 2 - Dacă țara este incorect specificată, trebuie să începeți o reinstalare. Consultați capitolul Reinstalarea tuturor canalelor și începeți instalarea. Selectați corect țara și ignorați opțiunea Căutare canale. Finalizați instalarea. Când ați terminat, continuați cu pasul 2.
- 2 - Conectați unitatea flash USB care conține lista de canale a celui alt televizor.
- 3 - Pentru a începe încărcarea listei de canale, apăsați , selectați **Setări generale** și apăsați **OK**.
- 4 - Selectați **Copiere listă canale** > **Copiere pe TV** și apăsați **OK**. Introduceți codul dvs. PIN dacă este necesar.
- 5 - Televizorul anunță dacă lista de canale este copiată cu succes pe televizor. Deconectați unitatea flash USB.

Software

Actualizare software

Actualizare de pe Internet

Dacă televizorul este conectat la Internet, este posibil să primiți un mesaj de la TP Vision pentru actualizarea software-ului televizorului. Aveți nevoie de o conexiune de Internet de mare viteză (bandă largă).

Dacă primiți acest mesaj, vă recomandăm să realizați actualizarea.

Selectați **Actualizare**. Urmați instrucțiunile de pe ecran.

De asemenea, puteți căuta personal actualizări noi. Pentru a căuta o actualizare . . .

- 1 - Apăsați , selectați **Actualizare software > Căutare actualizări**, apoi apăsați pe **OK**.
- 2 - Selectați **Internet** și apăsați pe **OK**. Urmați instrucțiunile de pe ecran.

După ce s-a încheiat actualizarea, televizorul se oprește și repornește din nou, în mod automat. Așteptați repornirea automată a televizorului.

Actualizare prin USB

Poate fi necesară actualizarea software-ului televizorului. Aveți nevoie de un computer cu o conexiune internet de mare viteză și de o unitate flash USB pentru a încărca software-ul pe televizor. Utilizați un dispozitiv de memorie USB cu spațiu liber de 512 MB. Asigurați-vă că protecția la scriere este dezactivată.

- 1 - **Pornirea actualizării pe televizor**
Apăsați , selectați **Actualizare software > Căutare actualizări**, apoi apăsați **OK**.
Selectați **USB** și apăsați **OK**.
- 2 - **Identificarea televizorului**
Introduceți memoria USB în unul din porturile USB ale televizorului.
Selectați **Pornire** și apăsați pe **OK**. Pe dispozitivul de memorie USB se scrie un fișier de identificare.
- 3 - **Descărcarea software-ului televizorului**
Introduceți memoria USB în calculator.
Pe dispozitivul USB, localizați fișierul **update.htm** și efectuați dublu clic pe acesta.
Efectuați clic pe **Trimitere ID**.
Dacă este disponibil un software nou, descărcați fișierul cu extensia **.zip**.
După descărcare, dezarhivați fișierul și copiați fișierul **autorun.upg** pe dispozitivul de memorie USB.

Nu puneți acest fișier într-un folder.

- 4 - **Actualizarea software-ului televizorului**
Introduceți din nou unitatea de memorie USB în televizor. Actualizarea începe automat.
Televizorul se oprește automat timp de 10 secunde și apoi pornește din nou. Așteptați.

Nu . . .

- utilizați telecomanda
- scoateți dispozitivul de memorie USB din televizor

Dacă o are loc o pană de curent în timpul actualizării, nu scoateți dispozitivul de memorie USB din televizor. Când alimentarea cu energie electrică revine, actualizarea va continua.

La sfârșitul actualizării, pe ecran apare mesajul **Operațiune reușită**. Scoateți dispozitivul de memorie USB și apăsați  la telecomandă.

Nu . . .



- apăsați  de două ori
 - apăsați comutatorul de alimentare al televizorului
- Televizorul se oprește automat (timp de 10 secunde) și apoi pornește din nou. Așteptați.

Software-ul televizorului a fost actualizat. Puteți folosi televizorul din nou.

Pentru a împiedica o actualizare accidentală a software-ului televizorului, ștergeți fișierul **autorun.upg** de pe dispozitivul de memorie USB.



Versiune software

Pentru a vizualiza versiunea curentă de software instalat pe televizor...

- 1 - Apăsați , selectați **Actualizare software > Informații despre progr. curent** și apăsați **OK**.
- 2 - Se afișează versiunea **Versiune lansată**. De asemenea, este afișat numărul Netflix ESN, dacă este disponibil.
- 3 - Apăsați  (stânga) de mai multe ori, dacă este necesar, pentru a închide meniul.



Actualizări locale

Pentru distribuitori și utilizatori experți...

- 1 - Apăsați , selectați **Actualizare software > Actualizări locale** și apăsați **OK**.
- 2 - Urmați instrucțiunile de pe ecran.
- 3 - Apăsați  (stânga) de mai multe ori, dacă este necesar, pentru a închide meniul.

Căutare actualizări OAD

Căutați o actualizare software Over-the-air...

- 1 - Apăsați , selectați **Actualizare software** > **Căutare actualizări OAD** și apăsați **OK**.
- 2 - Selectați **Porniți ac.** Urmați instrucțiunile de pe ecran.
- 3 - Apăsați  (stânga) de mai multe ori, dacă este necesar, pentru a închide meniul.

Software open source

Acest televizor conține software open source. Prin prezenta, TP Vision Europe B.V. se oferă să livreze la cerere o copie a codului sursă complet corespunzător pentru acele pachetele de software open source cu drepturi de autor utilizate în cadrul acestui produs, pentru care o astfel de ofertă este solicitată prin licențele respective.

Această ofertă este valabilă timp de maximum 3 ani de la achiziționarea produsului pentru orice persoană vizată de aceste informații.

Pentru a obține codul sursă, vă rugăm să scrieți în limba engleză la . . .

open.source@tpvision.com

Licență open source

Despre licența open source

Confirmări și texte de licență pentru orice software open source utilizat pentru acest televizor Philips.

Acest document descrie distribuirea codului sursă utilizat la televizorul Philips, care intră fie sub incidența Licenței publice generale GNU (GPL), a Licenței publice generale limitate GNU (LGPL) sau a oricărei alte licențe open source. Instrucțiuni despre cum să obțineți codul sursă pentru acest software se regăsesc în manualul de utilizare.

PHILIPS NU OFERĂ NICIO GARANȚIE SUB NICIO FORMĂ, NICI EXPRES, NICI IMPLICIT, INCLUSIV NICIO GARANȚII COMERCIALĂ SAU DE CONFORMITATE PENTRU O DESTINAȚIE SPECIFICĂ, CU PRIVIRE LA ACEST SOFTWARE. Philips nu oferă asistență pentru acest software. Afirmația precedentă nu vă afectează garanțiile și drepturile legale asupra oricăror produse Philips pe care le-ați achiziționat. Aceasta se aplică numai prezentului cod sursă pus la dispoziția dvs.

Open source

Freetype (2.4.3)

FreeType is a software font engine that is designed to be small, efficient, highly customizable, and portable while capable of producing high-quality output (glyph images).

This piece of software is made available under the terms and conditions of the FreeType Project license, which can be found below.

Source: <http://freetype.sourceforge.net>

zlib (1.2.3)

The 'zlib' compression library provides in-memory compression and decompression functions, including integrity checks of the uncompressed data.

This piece of software is made available under the terms and conditions of the zlib license, which can be found below.

Source: <http://www.zlib.net/>

Fraunhofer AAC Ecnoder (3.3.3)

AAC Ecnoder.

Source: Android JB source code

unicode (3.2)

This library is used to perform UNICODE string manipulation.

This piece of software is made available under the terms and conditions of the ICU license, which can be found below.

Source: <http://www.icu-project.org/>

libpng (1.2.43)

PNG decoder.

This piece of software is made available under the terms and conditions of the libpng license, which can be found below.

Source: <http://www.libpng.org/pub/png/libpng.html>

libjpg (6b)

This library is used to perform JPEG decoding tasks.

This piece of software is made available under the terms and conditions of the libjpg license, which can be found below.

Source: <http://www.ijg.org/>

libmng (1.0.10)

libmng -THE reference library for reading, displaying, writing and examining Multiple-Image Network Graphics.MNG is the animation extension to the popular PNG image-format.

This piece of software is made available under the terms and conditions of the libmng license, which can be found below.

Source:

<http://sourceforge.net/projects/libmng/files/>

u-Boot loader (1.3.4)

Used by boot loader and only linked with boot loader, GPL license.

This piece of software is made available under the terms and conditions of the u-Boot loader license, which can be found below.

Source: <http://sourceforge.net/projects/u-boot/files/u-boot/U-Boot-1.1.4/u-boot-1.1.4.tar.bz2/download>

Libcurl (7.21.7)

HTTP client; libcurl is a free and easy-to-use client-side URL transfer library, supporting FTP, HTTPS, HTTP, HTTPS, SCP, SFTP, TFTP, TELNET, DICT, LDAP, LDAPS, FILE, IMAP, SMTP, POP3 and RTSP. libcurl supports SSL certificates, HTTP POST, HTTP PUT, FTP uploading, HTTP form based upload, proxies, cookies, user+password authentication (Basic, Digest, NTLM, Negotiate, Kerberos4), file transfer resume, http proxy tunneling and more!

This piece of software is made available under the terms and conditions of the Libcurl license, which can be found below.

Source: <http://curl.haxx.se/>

c-ares (1.7.4)

c-ares is a C library that performs DNS requests and name resolves asynchronously.

This piece of software is made available under the terms and conditions of the c-ares license, which can be found below.

Source: <http://c-ares.haxx.se/c-ares-1.7.1.tar.gz>

openssl (1.0.0d)

OpenSSL is an open source implementation of the SSL and TLS protocols. The core library (written in the C programming language) implements the basic cryptographic functions and provides various utility functions. Wrappers allowing the use of the OpenSSL library in a variety of computer languages are available.

This piece of software is made available under the terms and conditions of the 1.7.4 license, which can be found below.

Source: <http://www.openssl.org/source/openssl-1.0.0.tar.gz>

Expat (2.01)

xml parser; Expat is an XML parser library written in C. It is a stream-oriented parser in which an application registers handlers for things the parser might find in the XML document (like start tags). An introductory article on using.

This piece of software is made available under the terms and conditions of the Expat license, which can be found below.

Source: <http://expat.sourceforge.net/>

DirectFB include SAWMAN (1.4.0)

It is a software library for GNU/Linux/UNIX based operating system with a small memory footprint that provides graphics acceleration, input device handling

and abstraction layer, and integrated windowing system with support for translucent windows and multiple display layers on top of the Linux framebuffer without requiring any kernel modifications.

This piece of software is made available under the terms and conditions of the DirectFB license, which can be found below.

Source: http://sourceforge.net/projects/jointspace/files/remote_applications_SDK/remote_applications_SDK_v1.3.1/DirectFB141_source_1.3.1.7z/download

SAWMAN

SquashFS is a compressed read-only file system for Linux. SquashFS compresses files, inodes and directories, and supports block sizes up to 1 MB for greater compression. SquashFS is also the name of free/open software, licensed under the GPL, for accessing SquashFS filesystems.

Source: <http://squashfs.sourceforge.net/>

Linux Kernel (3.0)

The Linux kernel is an operating system kernel used by the Linux family of Unix-like operating systems. This piece of software is made available under the terms and conditions of the Linux Kernel license, which can be found below.

Source: <http://www.kernel.org>

SQLite (3.7.2)

SQLite is a in-process library that implements a self-contained, serverless, zero-configuration, transactional SQL database engine.

This piece of software is made available under the terms and conditions of the SQLite license, which can be found below.

Source: <http://www.sqlite.org/download.html>

SquashFS (3.4)

SquashFS is a compressed read-only file system for Linux. SquashFS compresses files, inodes and directories, and supports block sizes up to 1 MB for greater compression. SquashFS is also the name of free/open software, licensed under the GPL, for accessing SquashFS filesystems.

This piece of software is made available under the terms and conditions of the SquashFS license, which can be found below.

Source: <http://squashfs.sourceforge.net/>

glibc (2.6.1)

Any Unix-like operating system needs a C library: the library which defines the "system calls" and other basic facilities such as open, malloc, printf, exit...The GNU C library is used as the C library in the GNU system and most systems with the Linux kernel. This piece of software is made available under the terms and conditions of the glibc license, which can be found below.

Source: <http://www.gnu.org/software/libc/>

mtd-utils (1)

The aim of the system is to make it simple to provide a driver for new hardware, by providing a generic interface between the hardware drivers and the upper layers of the system. Hardware drivers need to know nothing about the storage formats used, such as FTL, FFS2, etc., but will only need to provide simple routines for read, write and erase. Presentation of the device's contents to the user in an appropriate form will be handled by the upper layers of the system. This piece of software is made available under the terms and conditions of the mtd-utils license, which can be found below.

Source: <http://www.linux-mtd.infradead.org/index.html>

libusb (1.0.6)

This is the home of libusb, a library that gives user level applications uniform access to USB devices across many different operating systems. libusb is an open source project licensed under the GNU Lesser General Public License version 2.1. Many participants in the libusb community have helped and continue to help with ideas, implementation, support and improvements for libusb.

This piece of software is made available under the terms and conditions of the libusb license, which can be found below.

Source:
<http://libusb.wiki.sourceforge.net>
<http://www.libusb.org/>

libusb-compat (0.1.3)

Library to enable user space application programs to communicate with USB devices.

This piece of software is made available under the terms and conditions of the libusb-compat license, which can be found below.

Source:
<http://libusb.wiki.sourceforge.net/LibusbCompat0.1>

NTFS-3G Read/Write Driver (2010.5.22)

NTFS-3G is an open source cross-platform implementation of the Microsoft Windows NTFS file system with read-write support. NTFS-3G often uses the FUSE file system interface, so it can run unmodified on many different operating systems. It is runnable on Linux, FreeBSD, NetBSD, OpenSolaris, BeOS, QNX, WinCE, Nucleus, VxWorks, Haiku, MorphOS, and Mac OS X. It is licensed under either the GNU General Public License or a proprietary license. It is a partial fork of ntfsprogs and is under active maintenance and development.

This piece of software is made available under the terms and conditions of the NTFS-3G Read/Write Driver license, which can be found below.

Source: <http://www.tuxera.com>

WPA Supplicant (0.5.10 & 0.6.7)

These packages are used to provide WiFi access. The

supplier for these tools is Atheros. These pieces of software are made available under the terms and conditions of the GPL v2 license, which can be found below.

This piece of software is made available under the terms and conditions of the WPA Supplicant license, which can be found below.

Source: http://hostap.epitest.fi/wpa_supplicant/

ntfsprogs (2.0.0)

Some useful tool for ntfs file system.

This piece of software is made available under the terms and conditions of the ntfsprogs license, which can be found below.

Source: <http://sourceforge.net/projects/linux-ntfs>

fuse (2.8.4)

Fuse is a simple interface for userspace programs to export a virtual filesystem to the linux kernel.

This piece of software is made available under the terms and conditions of the fuse license, which can be found below.

Source: <http://fuse.sourceforge.net/>

libiconv (1.11.1)

This library provides an iconv() implementation, for use on systems which don't have one, or whose implementation cannot convert from/to Unicode. .

This piece of software is made available under the terms and conditions of the libiconv license, which can be found below.

Source: <http://ftp.gnu.org/pub/gnu/libiconv>

electric-fence (2.1.13)

Used for memory corruption detection.

This piece of software is made available under the terms and conditions of the electric-fence license, which can be found below.

Source: http://perens.com/FreeSoftware/ElectricFence/electric-fence_2.1.13-0.1.tar.gz

liveMedia

When Wifi Display or streaming RtspPlayer are enabled.

This piece of software is made available under the terms and conditions of the electric-fence license, which can be found below.

Source: www.live555.com

QT (4.7.0)

Netflix skype besttv pandora picasa? will use QT.

This piece of software is made available under the terms and conditions of the QT license, which can be found below.

Source: <http://qt.nokia.com/>

e2fsprogs (1.41.14)

e2fsprogs provides the filesystem utilities for use with the ext2 filesystem, it also supports the ext3 and ext4 filesystems.

This piece of software is made available under the terms and conditions of the e2fsprogs license, which can be found below.

Source: <http://e2fsprogs.sourceforge.net/>

alsa (1.0.24.1)

Advanced Linux Sound Architecture (ALSA).

This piece of software is made available under the terms and conditions of the alsa license, which can be found below.

Source: <http://www.alsa-project.org>

lvm2 (2.02.89)

DM_VERITY.

This piece of software is made available under the terms and conditions of the lvm2 license, which can be found below.

Source:

<ftp://sources.redhat.com/pub/lvm2/releases/>

encfs (1.3.2)

A library provides an encrypted filesystem in user-space.

Source: <http://www.arg0.net/encfs>

boost (1.15.0)

A library provides free peer-reviewed portable C++ source libraries is used for encfs.

Source: <http://www.boost.org>

rlog (1.4)

A library that provides a flexible message logging facility for C programs and libraries is used for encfs.

Source: <http://www.arg0.net/rlog>

iptables (1.4.15)

For Cross connection.

Source: <http://www.netfilter.org/projects/iptables/>

bash (3.2.48)

Bash is the shell, or command language interpreter, that will appear in the GNU operating system.

Bash is an sh-compatible shell that incorporates useful features from the Korn shell (ksh) and C shell (csh).

It is intended to conform to the IEEE POSIX P1003.2/ISO 9945.2 Shell and Tools standard.

It offers functional improvements over sh for both programming and interactive use.

In addition, most sh scripts can be run by Bash without modification.

Source: <http://www.gnu.org/software/bash/>

coreutils (6.9)

The GNU Core Utilities are the basic file, shell and text manipulation utilities of the GNU operating system.

These are the core utilities which are expected to exist on every operating system.

Source: <http://www.gnu.org/software/coreutils/>

findutils (4.2.31)

The GNU Find Utilities are the basic directory searching utilities of the GNU operating system.

These programs are typically used in conjunction with other programs to provide modular and powerful directory search and file locating capabilities to other commands.

Source: <http://www.gnu.org/software/findutils/>

gawk (3.1.5)

If you are like many computer users, you would frequently like to make changes in various text files wherever certain patterns appear, or extract data from parts of certain lines while discarding the rest.

To write a program to do this in a language such as C or Pascal is a time-consuming inconvenience that may take many lines of code.

The job is easy with awk, especially the GNU implementation: gawk.

Source: <http://www.gnu.org/software/gawk/>

grep (2.5.1a)

The grep command searches one or more input files for lines containing a match to a specified pattern. By default, grep prints the matching lines.

Source: <http://www.gnu.org/software/grep/>

gzip (1.3.12)

GNU Gzip is a popular data compression program originally written by Jean-loup Gailly for the GNU project. Mark Adler wrote the decompression part.

Source: <http://www.gnu.org/software/gzip/>

inetutils (1.4.2)

Inetutils is a collection of common network programs.

Source: <http://www.gnu.org/software/inetutils/>

iputils (s20101006)

The iputils package is set of small useful utilities for Linux networking. It was originally maintained by Alexey Kuznetsov.

Source: <http://www.skbuff.net/iputils/>

module-init-tools (3.12)

Provides developer documentation for the utilities used by Linux systems to load and manage kernel modules (commonly referred to as "drivers").

Source: https://modules.wiki.kernel.org/index.php/Main_Page

ncurses (5.7)

The Ncurses (new curses) library is a free software emulation of curses in System V Release 4.0, and more.

It uses Terminfo format, supports pads and color and multiple highlights and forms characters and function-key mapping, and has all the other SYSV-curses enhancements over BSD Curses.

Source: <http://www.gnu.org/software/ncurses/>

net-tools (1.6)

The Net-tools package is a collection of programs for controlling the network subsystem of the Linux kernel.

Source: <http://www.linuxfromscratch.org/blfs/view/6.3/basicnet/net-tools.html>

procps (ps, top) (3.2.8)

procps is the package that has a bunch of small useful utilities that give information about processes using the /proc filesystem.

The package includes the programs ps, top, vmstat, w, kill, free, slabtop, and skill.

Source: <http://procps.sourceforge.net/index.html>

psmisc (22.13)

This PSmisc package is a set of some small useful utilities that use the proc filesystem. We're not about changing the world, but providing the system administrator with some help in common tasks.

Source: <http://psmisc.sourceforge.net/>

sed (4.1.5)

sed (stream editor) isn't an interactive text editor. Instead, it is used to filter text, i.e., it takes text input, performs some operation (or set of operations) on it, and outputs the modified text.

sed is typically used for extracting part of a file using pattern matching or substituting multiple occurrences of a string within a file.

Source: <http://www.gnu.org/software/sed/>

tar (1.17)

GNU Tar provides the ability to create tar archives, as well as various other kinds of manipulation.

For example, you can use Tar on previously created archives to extract files, to store additional files, or to update or list files which were already stored.

Source: <http://www.gnu.org/software/tar/>

util-linux-ng (2.18)

Various system utilities.

Source: <http://userweb.kernel.org/~kzak/util-linux-ng/>

udhcpc (0.9.8cvs20050303-3)

Udhcpc is a very small DHCP client geared towards embedded systems.

Source: <http://udhcp.sourceforge.com/downloads/0.9.8cvs20050303-3/>

Libxml2 (2.7.8)

The "libxml2" library is used in AstroTV as a support for the execution of NCL application. This library was developed for the GNOME software suite and is available under a "MIT" license.

Source: <http://www.xmlsoft.org>

uriparser (0.7.7)

For MPEG-DASH

Source: <http://uriparser.sourceforge.net/>

xerces-c++ (3.1.1)

For MPEG-DASH

Source: <http://xerces.apache.org/>

webp (0.2.1)

For Netflix

Source: <https://code.google.com/p/webp/>

wget (1.10.2)

GNU Wget is a free software package for retrieving files using HTTP, HTTPS and FTP, the most widely-used Internet protocols.

It is a non-interactive commandline tool, so it may easily be called from scripts, cron jobs, terminals without X-Windows support, etc.

Source:

<http://ftp.gnu.org/gnu/wget/wget-1.10.2.tar.gz>

wireless_tools (0.29)

The Wireless Tools (WT) is a set of tools allowing to manipulate the Wireless Extensions.

They use a textual interface and are rather crude, but aim to support the full Wireless Extension.

Source: http://www.hpl.hp.com/personal/Jean_Tourrilhes/Linux/Tools.html

ezxml (0.8.6)

ezXML is a C library for parsing XML documents. Used inside Philips libraries.

Source: <http://sourceforge.net/projects/ezxml/>

SQLite (3.7.7.1)

SQLite is a in-process library that implements a self-contained, serverless, zero-configuration, transactional SQL database engine.

Source: <http://www.sqlite.org/download.html>

AES (aes-src-29-04-09.zip)

Advanced Encryption Standard (AES) is a specification for the encryption of electronic data. Used inside Philips libraries.

Source: <http://gladman.plushost.co.uk/oldsite/AES/>

microhttpd (libmicrohttpd-0.9.9.tar.gz)

GNU libmicrohttpd is a small C library that is supposed to make it easy to run an HTTP server as part of another application.

The original download site for this software is :

<http://www.gnu.org/software/libmicrohttpd/> This piece of software is made available under the terms and conditions of the LGPL v2.1 license

Source: <http://ftp.gnu.org/gnu/libmicrohttpd/libmicrohttpd-0.9.9.tar.gz>

yajl (lloyd-yajl-2.0.1-0-gf4b2b1a.tar.gz)

YAJL is a small event-driven (SAX-style) JSON parser written in ANSI C, and a small validating JSON generator. YAJL is released under the ISC license.

The original download site for this software is :
<http://lloyd.github.com/yajl/>This piece of software is made available under the terms and conditions of the ISC license

Source: <http://pkgs.fedoraproject.org/repo/pkgs/yajl/lloyd-yajl-2.0.1-0-gf4b2b1a.tar.gz/df6a751e7797b9c2182efd91b5d64017/lloyd-yajl-2.0.1-0-gf4b2b1a.tar.gz>

HMAC-SHA1 (0.1)

keyed-hash message authentication code (HMAC) is a specific construction for calculating a message authentication code (MAC) involving a cryptographic hash function in combination with a secret cryptographic key.

As with any MAC, it may be used to simultaneously verify both the data integrity and the authentication of a message.

Any cryptographic hash function, such as MD5 or SHA-1, may be used in the calculation of an HMAC; the resulting MAC algorithm is termed HMAC-MD5 or HMAC-SHA1 accordingly.

Source:

http://www.deadhat.com/wlancrypto/hmac_sha1.c

gSoap (2.7.15)

The gSOAP toolkit is an open source C and C++ software development toolkit for SOAP/XML Web services and generic (non-SOAP) C/C++ XML data bindings.

Part of the software embedded in this product is gSOAP software. Portions created by gSOAP are Copyright 2000-2011 Robert A. van Engelen, Genivia inc. All Rights Reserved.

Source: <http://sourceforge.net/projects/gsoap2/>

jQuery (1.10.2)

jQuery is a fast and concise JavaScript Library that simplifies HTML document traversing, event handling, animating, and Ajax interactions for rapid web development.

Source: <http://jquery.com/>

Libupnp (1.2.1)

The Linux* SDK for UPnP* Devices (libupnp) provides developers with an API and open source code for building control points, devices, and bridges that are compliant with Version 1.0 of the UPnP Device Architecture Specification.

Source: <http://upnp.sourceforge.net/>

mDNSResponder (mDNSResponder-320.10.80)

The mDNSResponder project is a component of Bonjour, Apple's ease-of-use IP networking initiative:<<http://developer.apple.com/bonjour/>> In our project, Bonjour is used for the automatic discovery of devices and services

Source: <http://developer.apple.com/bonjour/AcknowledgementsandLicenseTextsforanyopensource>

software used in this Philips TV.

This is a document describing the distribution of the source code used on the Philips TV, which fall either under the GNU General Public License (the GPL), or the GNU Lesser General Public License (the LGPL), or any other open source license. Instructions to obtain source code for this software can be found in the user manual.

PHILIPS MAKES NO WARRANTIES WHATSOEVER, EITHER EXPRESS OR IMPLIED, INCLUDING ANY WARRANTIES OF MERCHANTABILITY OR FITNESS FOR A PARTICULAR PURPOSE, REGARDING THIS SOFTWARE. Philips offers no support for this software. The preceding does not affect your warranties and statutory rights regarding any Philips product(s) you purchased. It only applies to this source code made available to you.

Freetype (2.4.3)

FreeType is a software font engine that is designed to be small, efficient, highly customizable, and portable while capable of producing high-quality output (glyph images).

This piece of software is made available under the terms and conditions of the FreeType Project license, which can be found below.

Source: <http://freetype.sourceforge.net>

zlib (1.2.3)

The 'zlib' compression library provides in-memory compression and decompression functions, including integrity checks of the uncompressed data.

This piece of software is made available under the terms and conditions of the zlib license, which can be found below.

Source: <http://www.zlib.net/>

Fraunhofer AAC Ecnoder (3.3.3)

AAC Ecnoder.

Source: Android JB source code

unicode (3.2)

This library is used to perform UNICODE string manipulation.

This piece of software is made available under the terms and conditions of the ICU license, which can be found below.

Source: <http://www.icu-project.org/>

libpng (1.2.43)

PNG decoder.

This piece of software is made available under the terms and conditions of the libpng license, which can be found below.

Source: <http://www.libpng.org/pub/png/libpng.html>

libjpg (6b)

This library is used to perform JPEG decoding tasks.

This piece of software is made available under the terms and conditions of the libjpeg license, which can be found below.

Source: <http://www.ijg.org/>

libmng (1.0.10)

libmng - THE reference library for reading, displaying, writing and examining Multiple-Image Network Graphics. MNG is the animation extension to the popular PNG image-format.

This piece of software is made available under the terms and conditions of the libmng license, which can be found below.

Source:

<http://sourceforge.net/projects/libmng/files/>

u-Boot loader (1.3.4)

Used by boot loader and only linked with boot loader, GPL license.

This piece of software is made available under the terms and conditions of the u-Boot loader license, which can be found below.

Source: <http://sourceforge.net/projects/u-boot/files/u-boot/U-Boot-1.1.4/u-boot-1.1.4.tar.bz2/download>

Libcurl (7.21.7)

HTTP client; libcurl is a free and easy-to-use client-side URL transfer library, supporting FTP, FTPS, HTTP, HTTPS, SCP, SFTP, TFTP, TELNET, DICT, LDAP, LDAPS, FILE, IMAP, SMTP, POP3 and RTSP. libcurl supports SSL certificates, HTTP POST, HTTP PUT, FTP uploading, HTTP form based upload, proxies, cookies, user+password authentication (Basic, Digest, NTLM, Negotiate, Kerberos4), file transfer resume, http proxy tunneling and more!

This piece of software is made available under the terms and conditions of the Libcurl license, which can be found below.

Source: <http://curl.haxx.se/>

c-ares (1.7.4)

c-ares is a C library that performs DNS requests and name resolves asynchronously.

This piece of software is made available under the terms and conditions of the c-ares license, which can be found below.

Source: <http://c-ares.haxx.se/c-ares-1.7.1.tar.gz>

openssl (1.0.0d)

OpenSSL is an open source implementation of the SSL and TLS protocols. The core library (written in the C programming language) implements the basic cryptographic functions and provides various utility functions. Wrappers allowing the use of the OpenSSL library in a variety of computer languages are available.

This piece of software is made available under the terms and conditions of the 1.7.4 license, which can be found below.

Source:

<http://www.openssl.org/source/openssl-1.0.0.tar.gz>

Expat (2.01)

xml parser; Expat is an XML parser library written in C. It is a stream-oriented parser in which an application registers handlers for things the parser might find in the XML document (like start tags). An introductory article on using.

This piece of software is made available under the terms and conditions of the Expat license, which can be found below.

Source: <http://expat.sourceforge.net/>

DirectFB include SAWMAN (1.4.0)

It is a software library for GNU/Linux/UNIX based operating system with a small memory footprint that provides graphics acceleration, input device handling and abstraction layer, and integrated windowing system with support for translucent windows and multiple display layers on top of the Linux framebuffer without requiring any kernel modifications.

This piece of software is made available under the terms and conditions of the DirectFB license, which can be found below.

Source: http://sourceforge.net/projects/jointspace/files/remote_applications_SDK/remote_applications_SDK_v1.3.1/DirectFB141_source_1.3.1.7z/download

SAWMAN

SquashFS is a compressed read-only file system for Linux. SquashFS compresses files, inodes and directories, and supports block sizes up to 1 MB for greater compression. SquashFS is also the name of free/open software, licensed under the GPL, for accessing SquashFS filesystems.

Source: <http://squashfs.sourceforge.net/>

Linux Kernel (3.0)

The Linux kernel is an operating system kernel used by the Linux family of Unix-like operating systems.

This piece of software is made available under the terms and conditions of the Linux Kernel license, which can be found below.

Source: <http://www.kernel.org>

SQLite (3.7.2)

SQLite is a in-process library that implements a self-contained, serverless, zero-configuration, transactional SQL database engine.

This piece of software is made available under the terms and conditions of the SQLite license, which can be found below.

Source: <http://www.sqlite.org/download.html>

SquashFS (3.4)

SquashFS is a compressed read-only file system for Linux. SquashFS compresses files, inodes and directories, and supports block sizes up to 1 MB for greater compression. SquashFS is also the name of

free/open software, licensed under the GPL, for accessing SquashFS filesystems. This piece of software is made available under the terms and conditions of the SquashFS license, which can be found below.
Source: <http://squashfs.sourceforge.net/>

glibc (2.6.1)
Any Unix-like operating system needs a C library: the library which defines the "system calls" and other basic facilities such as open, malloc, printf, exit...The GNU C library is used as the C library in the GNU system and most systems with the Linux kernel. This piece of software is made available under the terms and conditions of the glibc license, which can be found below.
Source: <http://www.gnu.org/software/libc/>

mtdev (1)
The aim of the system is to make it simple to provide a driver for new hardware, by providing a generic interface between the hardware drivers and the upper layers of the system. Hardware drivers need to know nothing about the storage formats used, such as FTL, FFS2, etc., but will only need to provide simple routines for read, write and erase. Presentation of the device's contents to the user in an appropriate form will be handled by the upper layers of the system. This piece of software is made available under the terms and conditions of the mtd-utils license, which can be found below.
Source: <http://www.linux-mtd.infradead.org/index.html>

libusb (1.0.6)
This is the home of libusb, a library that gives user level applications uniform access to USB devices across many different operating systems. libusb is an open source project licensed under the GNU Lesser General Public License version 2.1. Many participants in the libusb community have helped and continue to help with ideas, implementation, support and improvements for libusb. This piece of software is made available under the terms and conditions of the libusb license, which can be found below.
Source:
<http://libusb.wiki.sourceforge.net>
<http://www.libusb.org/>

libusb-compat (0.1.3)
Library to enable user space application programs to communicate with USB devices. This piece of software is made available under the terms and conditions of the libusb-compat license, which can be found below.
Source:
<http://libusb.wiki.sourceforge.net/LibusbCompat0.1>

NTFS-3G Read/Write Driver (2010.5.22)

NTFS-3G is an open source cross-platform implementation of the Microsoft Windows NTFS file system with read-write support. NTFS-3G often uses the FUSE file system interface, so it can run unmodified on many different operating systems. It is runnable on Linux, FreeBSD, NetBSD, OpenSolaris, BeOS, QNX, WinCE, Nucleus, VxWorks, Haiku, MorphOS, and Mac OS X. It is licensed under either the GNU General Public License or a proprietary license. It is a partial fork of ntfsprogs and is under active maintenance and development. This piece of software is made available under the terms and conditions of the NTFS-3G Read/Write Driver license, which can be found below.
Source: <http://www.tuxera.com>

WPA Supplicant (0.5.10 & 0.6.7)
These packages are used to provide WiFi access. The supplier for these tools is Atheros. These pieces of software are made available under the terms and conditions of the GPL v2 license, which can be found below. This piece of software is made available under the terms and conditions of the WPA Supplicant license, which can be found below.
Source: http://hostap.epitest.fi/wpa_supplicant/

ntfsprogs (2.0.0)
Some useful tool for ntfs file system. This piece of software is made available under the terms and conditions of the ntfsprogs license, which can be found below.
Source: <http://sourceforge.net/projects/linux-ntfs>

fuse (2.8.4)
Fuse is a simple interface for userspace programs to export a virtual filesystem to the linux kernel. This piece of software is made available under the terms and conditions of the fuse license, which can be found below.
Source: <http://fuse.sourceforge.net/>

libiconv (1.11.1)
This library provides an iconv() implementation, for use on systems which don't have one, or whose implementation cannot convert from/to Unicode. . This piece of software is made available under the terms and conditions of the libiconv license, which can be found below.
Source: <http://ftp.gnu.org/pub/gnu/libiconv>

electric-fence (2.1.13)
Used for memory corruption detection. This piece of software is made available under the terms and conditions of the electric-fence license, which can be found below.
Source: http://perens.com/FreeSoftware/ElectricFence/electric-fence_2.1.13-0.1.tar.gz

liveMedia

When Wifi Display or streaming RtspPlayer are enabled.

This piece of software is made available under the terms and conditions of the electric-fence license, which can be found below.

Source: www.live555.com

QT (4.7.0)

Netflix skype besttv pandora picasa? will use QT.

This piece of software is made available under the terms and conditions of the QT license, which can be found below.

Source: <http://qt.nokia.com/>

e2fsprogs (1.41.14)

e2fsprogs provides the filesystem utilities for use with the ext2 filesystem, it also supports the ext3 and ext4 filesystems.

This piece of software is made available under the terms and conditions of the e2fsprogs license, which can be found below.

Source: <http://e2fsprogs.sourceforge.net/>

alsa (1.0.24.1)

Advanced Linux Sound Architecture (ALSA).

This piece of software is made available under the terms and conditions of the alsa license, which can be found below.

Source: <http://www.alsa-project.org>

lvm2 (2.02.89)

DM_VERITY.

This piece of software is made available under the terms and conditions of the lvm2 license, which can be found below.

Source:

<ftp://sources.redhat.com/pub/lvm2/releases/>

encfs (1.3.2)

A library provides an encrypted filesystem in user-space.

Source: <http://www.arg0.net/encfs>

boost (1.15.0)

A library provides free peer-reviewed portable C++ source libraries is used for encfs.

Source: <http://www.boost.org>

rlog (1.4)

A library that provides a flexible message logging facility for C programs and libraries is used for encfs.

Source: <http://www.arg0.net/rlog>

iptables (1.4.15)

For Cross connection.

Source: <http://www.netfilter.org/projects/iptables/>

bash (3.2.48)

Bash is the shell, or command language interpreter, that will appear in the GNU operating system.

Bash is an sh-compatible shell that incorporates useful features from the Korn shell (ksh) and C shell (csh).

It is intended to conform to the IEEE POSIX P1003.2/ISO 9945.2 Shell and Tools standard.

It offers functional improvements over sh for both programming and interactive use.

In addition, most sh scripts can be run by Bash without modification.

Source: <http://www.gnu.org/software/bash/>

coreutils (6.9)

The GNU Core Utilities are the basic file, shell and text manipulation utilities of the GNU operating system.

These are the core utilities which are expected to exist on every operating system.

Source: <http://www.gnu.org/software/coreutils/>

findutils (4.2.31)

The GNU Find Utilities are the basic directory searching utilities of the GNU operating system.

These programs are typically used in conjunction with other programs to provide modular and powerful directory search and file locating capabilities to other commands.

Source: <http://www.gnu.org/software/findutils/>

gawk (3.1.5)

If you are like many computer users, you would frequently like to make changes in various text files wherever certain patterns appear, or extract data from parts of certain lines while discarding the rest.

To write a program to do this in a language such as C or Pascal is a time-consuming inconvenience that may take many lines of code.

The job is easy with awk, especially the GNU implementation: gawk.

Source: <http://www.gnu.org/software/gawk/>

grep (2.5.1a)

The grep command searches one or more input files for lines containing a match to a specified pattern. By default, grep prints the matching lines.

Source: <http://www.gnu.org/software/grep/>

gzip (1.3.12)

GNU Gzip is a popular data compression program originally written by Jean-loup Gailly for the GNU project. Mark Adler wrote the decompression part.

Source: <http://www.gnu.org/software/gzip/>

inetutils (1.4.2)

Inetutils is a collection of common network programs.

Source: <http://www.gnu.org/software/inetutils/>

iputils (s20101006)

The iputils package is set of small useful utilities for Linux networking. It was originally maintained by Alexey Kuznetsov.

Source: <http://www.skbuff.net/iputils/>

module-init-tools (3.12)

Provides developer documentation for the utilities used by Linux systems to load and manage kernel modules (commonly referred to as "drivers").

Source: https://modules.wiki.kernel.org/index.php/Main_Page

ncurses (5.7)

The Ncurses (new curses) library is a free software emulation of curses in System V Release 4.0, and more.

It uses Terminfo format, supports pads and color and multiple highlights and forms characters and function-key mapping, and has all the other SYSV-curses enhancements over BSD Curses.

Source: <http://www.gnu.org/software/ncurses/>

net-tools (1.6)

The Net-tools package is a collection of programs for controlling the network subsystem of the Linux kernel.

Source: <http://www.linuxfromscratch.org/blfs/view/6.3/basicnet/net-tools.html>

procps (ps, top) (3.2.8)

procps is the package that has a bunch of small useful utilities that give information about processes using the /proc filesystem.

The package includes the programs ps, top, vmstat, w, kill, free, slabtop, and skill.

Source: <http://procps.sourceforge.net/index.html>

psmisc (22.13)

This PSmisc package is a set of some small useful utilities that use the proc filesystem. We're not about changing the world, but providing the system administrator with some help in common tasks.

Source: <http://psmisc.sourceforge.net/>

sed (4.1.5)

sed (stream editor) isn't an interactive text editor. Instead, it is used to filter text, i.e., it takes text input, performs some operation (or set of operations) on it, and outputs the modified text.

sed is typically used for extracting part of a file using pattern matching or substituting multiple occurrences of a string within a file.

Source: <http://www.gnu.org/software/sed/>

tar (1.17)

GNU Tar provides the ability to create tar archives, as well as various other kinds of manipulation.

For example, you can use Tar on previously created archives to extract files, to store additional files, or to update or list files which were already stored.

Source: <http://www.gnu.org/software/tar/>

util-linux-ng (2.18)

Various system utilities.

Source: <http://userweb.kernel.org/~kzak/util-linux-ng/>

udhcp (0.9.8cvs20050303-3)

Udhcp is a very small DHCP client geared towards embedded systems.

Source: <http://udhcp.sourceforge.com/downloads/0.9.8cvs20050303-3/>

Libxml2 (2.7.8)

The "libxml2" library is used in AstroTV as a support for the execution of NCL application. This library was developed for the GNOME software suite and is available under a "MIT" license.

Source: <http://www.xmlsoft.org>

uriparser (0.7.7)

For MPEG-DASH

Source: <http://uriparser.sourceforge.net/>

xerces-c++ (3.1.1)

For MPEG-DASH

Source: <http://xerces.apache.org/>

webp (0.2.1)

For Netflix

Source: <https://code.google.com/p/webp/>

wget (1.10.2)

GNU Wget is a free software package for retrieving files using HTTP, HTTPS and FTP, the most widely-used Internet protocols.

It is a non-interactive commandline tool, so it may easily be called from scripts, cron jobs, terminals without X-Windows support, etc.

Source:

<http://ftp.gnu.org/gnu/wget/wget-1.10.2.tar.gz>

wireless_tools (0.29)

The Wireless Tools (WT) is a set of tools allowing to manipulate the Wireless Extensions.

They use a textual interface and are rather crude, but aim to support the full Wireless Extension.

Source: http://www.hpl.hp.com/personal/Jean_Tourrilhes/Linux/Tools.html

ezxml (0.8.6)

ezXML is a C library for parsing XML documents. Used inside Philips libraries.

Source: <http://sourceforge.net/projects/ezxml/>

SQLite (3.7.7.1)

SQLite is a in-process library that implements a self-contained, serverless, zero-configuration, transactional SQL database engine.

Source: <http://www.sqlite.org/download.html>

AES (aes-src-29-04-09.zip)

Advanced Encryption Standard (AES) is a

specification for the encryption of electronic data.
Used inside Philips libraries.
Source: <http://gladman.plushost.co.uk/oldsite/AES/>

microhttpd (libmicrohttpd-0.9.9.tar.gz)
GNU libmicrohttpd is a small C library that is supposed to make it easy to run an HTTP server as part of another application.
The original download site for this software is :
<http://www.gnu.org/software/libmicrohttpd/>This piece of software is made available under the terms and conditions of the LGPL v2.1 license
Source: <http://ftp.gnu.org/gnu/libmicrohttpd/libmicrohttpd-0.9.9.tar.gz>

yajl (lloyd-yajl-2.0.1-0-gf4b2b1a.tar.gz)
YAJL is a small event-driven (SAX-style) JSON parser written in ANSI C, and a small validating JSON generator. YAJL is released under the ISC license.
The original download site for this software is :
<http://lloyd.github.com/yajl/>This piece of software is made available under the terms and conditions of the ISC license
Source: <http://pkgs.fedoraproject.org/repo/pkgs/yajl/lloyd-yajl-2.0.1-0-gf4b2b1a.tar.gz/df6a751e7797b9c2182efd91b5d64017/lloyd-yajl-2.0.1-0-gf4b2b1a.tar.gz>

HMAC-SHA1 (0.1)
keyed-hash message authentication code (HMAC) is a specific construction for calculating a message authentication code (MAC) involving a cryptographic hash function in combination with a secret cryptographic key.
As with any MAC, it may be used to simultaneously verify both the data integrity and the authentication of a message.
Any cryptographic hash function, such as MD5 or SHA-1, may be used in the calculation of an HMAC; the resulting MAC algorithm is termed HMAC-MD5 or HMAC-SHA1 accordingly.
Source:
http://www.deadhat.com/wlancrypto/hmac_sha1.c

gSoap (2.7.15)
The gSOAP toolkit is an open source C and C++ software development toolkit for SOAP/XML Web services and generic (non-SOAP) C/C++ XML data bindings.
Part of the software embedded in this product is gSOAP software. Portions created by gSOAP are Copyright 2000-2011 Robert A. van Engelen, Genivia inc. All Rights Reserved.
Source: <http://sourceforge.net/projects/gsoap2/>

jquery (1.10.2)
jQuery is a fast and concise JavaScript Library that simplifies HTML document traversing, event handling, animating, and Ajax interactions for rapid web development.

Source: <http://jquery.com/>

Libupnp (1.2.1)
The Linux* SDK for UPnP* Devices (libupnp) provides developers with an API and open source code for building control points, devices, and bridges that are compliant with Version 1.0 of the UPnP Device Architecture Specification.
Source: <http://upnp.sourceforge.net/>

mDNSResponder (mDNSResponder-320.10.80)
The mDNSResponder project is a component of Bonjour, Apple's ease-of-use IP networking initiative:<<http://developer.apple.com/bonjour/>>
In our project, Bonjour is used for the automatic discovery of devices and services
Source: <http://developer.apple.com/bonjour/>

Specificații

21.1

Protecția mediului

Eticheta energetică europeană

Eticheta energetică europeană vă informează asupra clasei de eficiență energetică a acestui produs. Cu cât clasa de eficiență energetică a produsului este mai ecologică, cu atât energia consumată de acesta este mai redusă.

Pe etichetă găsiți clasa de eficiență energetică, consumul de curent mediu al acestui produs când este în uz și consumul de curent mediu pentru 1 an. De asemenea, puteți găsi valorile de consum electric al acestui produs pe site-ul web Philips pentru țara dvs. la www.philips.com/TV

Fișă de produs

43PFx5301

- Clasă de eficiență energetică: A++
- Diagonală vizibilă ecran: 108 cm/43 inchi
- Consum de energie în modul Pornit (W): 34 W
- Consum anual de energie (kWh)*: 50 kWh
- Consum de energie în standby (W)**: 0,30 W
- Rezoluție ecran (Pixeli): 1920 x 1080p

49PFx5301

- Clasă de eficiență energetică: A++
- Diagonală vizibilă ecran: 123 cm / 49 inchi
- Consum de energie în modul Pornit (W): 37 W
- Consum anual de energie (kWh)*: 54 kWh
- Consum de energie în standby (W)**: 0,30 W
- Rezoluție ecran (Pixeli): 1920 x 1080p

* Consum de energie în kWh pe an, pe baza consumului de energie al televizorului utilizat timp de 4 ore pe zi, 365 de zile pe an. Consumul efectiv de energie depinde de modul de utilizare al televizorului.

** Când televizorul este oprit de la telecomandă și nicio funcție nu este activă.

Casare

Casarea produsului și a bateriilor uzate

Produsul dvs. este proiectat și fabricat din materiale și componente de înaltă calitate, care pot fi reciclate și reutilizate.



Când acest simbol în formă de pubelă tăiată este atașat la un produs, înseamnă că produsul este acoperit de Directiva Europeană 2012/19/UE.



Vă rugăm să vă informați cu privire la sistemul de colectare separată pentru produse electrice și electronice.

Aționați conform reglementărilor locale și nu aruncați produsele vechi împreună cu gunoiul menajer uzual. Scoaterea din uz corectă a produselor vechi ajută la prevenirea consecințelor cu potențial negativ asupra mediului și sănătății umane.

Produsul dumneavoastră conține baterii asupra cărora se aplică Directiva Europeană 2006/66/CE, ce nu pot fi evacuate împreună cu gunoiul menajer.



Vă rugăm să vă informați cu privire la reglementările locale referitoare la colectarea separată a bateriilor, întrucât scoaterea din uz corectă ajută la prevenirea consecințelor cu potențial negativ asupra mediului și sănătății umane.

21.2

Alimentare

Specificațiile produsului pot fi modificate fără preaviz. Pentru mai multe detalii privind specificațiile acestui produs, consultați www.philips.com/support

Alimentare

- Sursă de alimentare rețea: CA 220-240V +/-10%
- Temperatură ambiantă: de la 5°C la 35°C
- Funcții economisire energie: Mod Eco, Dezactivare sonor imagine (pentru radio), Cronometru deconectare automată, Meniu setări eco.

Pentru informații privind consumul de energie, consultați capitolul **Fișă de produs**.

Clasa de putere menționată pe placa de tip a produsului reprezintă consumul de energie pentru acest produs în timpul utilizării casnice normale (IEC62087). Puterea nominală maximă, menționată între paranteze, este utilizată pentru siguranța electrică (IEC60065).

21.3

Recepție

- Intrare antenă: 75 ohmi, coaxial (IEC75)
- Benzi pentru tuner: Hyperband, S-Channel, UHF, VHF
- DVB: DVB-T2, DVB-C (cablu) QAM
- Redare video analogică: SECAM, PAL
- Redare video digitală: MPEG2 SD/HD (ISO/IEC 13818-2); MPEG4 SD/HD (ISO/IEC 14496-10)
- Redare audio digitală (ISO/IEC 13818-3)

21.4

Tip afișaj

Dimensiune diagonală ecran

- 43PFx5301: 108 cm/43 inchi
- 49PFx5301: 123 cm / 49 inchi

Rezoluție ecran

- 1920 x 1080p

21.5

Rezoluție intrare ecran

Formate video

Rezoluție - Rată de reîmprospătare

- 480i - 60 Hz
- 480p - 60 Hz
- 576i - 50 Hz
- 576p - 50 Hz
- 720p - 50 Hz, 60 Hz
- 1080i - 50 Hz, 60 Hz
- 1080p - 24 Hz, 25 Hz, 30 Hz

Formate pentru calculator

Rezoluții (printre altele)

- 640 x 480p - 60 Hz
- 800 x 600p - 60 Hz
- 1024 x 768p - 60 Hz
- 1280 x 768p - 60 Hz
- 1360 x 765p - 60 Hz
- 1360 x 768p - 60 Hz
- 1280 x 1024p - 60 Hz
- 1920 x 1080p - 60 Hz

21.6

Dimensiuni și greutate

43PFx5301

- fără stand TV:
Lățime 968,2 mm - Înălțime 575,9 mm - Adâncime 79,5 mm - Greutate ± 8,89 kg
- cu stand TV:

Lățime 968,2 mm - Înălțime 627,4 mm - Adâncime 241 mm - Greutate ± 11,02 kg

49PFx5301

- fără stand TV:
Lățime 1099,2 mm - Înălțime 645,4 mm - Adâncime 81,2 mm - Greutate ± 11,12 kg
- cu stand TV:
Lățime 1099,2 mm - Înălțime 695,9 mm - Adâncime 258,9 mm - Greutate ± 13,7 kg

21.7

Conectivitate

Parte laterală televizor

- HDMI 1 in - MHL
- USB 1
- USB 2
- 1x Slot pentru interfața comună: CI+/CAM
- Căști -Mini jack stereo 3,5 mm

În spatele televizorului

- CVBS/Y Pb Pr : CVBS/Y Pb Pr, Audio S/D
- HDMI 2 in - ARC
- Ieșire audio - Optică, Toslink
- Rețea LAN - RJ45
- Antenă (75 ohmi)

21.8

Sunet

- HD Stereo
- Putere de ieșire (RMS): 16 W
- Dolby® Digital Plus
- DTS 2.0+ Digital out™

21.9

Multimedia

Conexiuni

- USB 2.0
- Ethernet LAN RJ-45
- Wi-Fi 802.11a/b/g/n/ac (încorporat)

Sisteme de fișiere USB acceptate

- FAT 16, FAT 32, NTFS

Servere media acceptate

- Containere: 3GP, AVCHD, AVI, MPEG-PS, MPEG-TS, MPEG-4, Matroska (MKV), Quicktime (MOV, M4V, M4A), Windows Media (ASF/WMV/WMA)
- Video Codecs: MPEG-1, MPEG-2, MPEG-4 Part 2, MPEG-4 Part 10 AVC (H.264), VC-1, WMV9, HEVC, VP9
- Codecuri audio: AAC, HE-AAC (v1/v2), AMR-NB, Dolby Digital, Dolby Digital Plus, DTS 2.0 + Digital Out™, MPEG-1/2/2.5 Layer I/II/III (include MP3), WMA (de la v2 la v9.2), WMA Pro (v9/v10)

- Subtitrări:
 - Formate: SAMI, SubRip (SRT), SubViewer (SUB), MicroDVD (TXT), mplayer2 (TXT), TMPlayer (TXT)
 - Codificări caractere: UTF-8, Europa Centrală și de Est (Windows-1250), Chirilice (Windows-1251), Greacă (Windows-1253), Turcă (Windows-1254), Europa de Vest (Windows-1252)
- Codecuri de imagine : JPEG
- Limitări:
 - Rata totală de biți maximă acceptată pentru un fișier media este de 30 Mbps.
 - Rata de biți video maximă acceptată pentru un fișier media este de 20 Mbps.
 - MPEG-4 AVC (H.264) este acceptat până la High Profile @ L4.1.
 - VC-1 este acceptat până la Advanced Profile @ L3.

Wi-Fi certificat

Acest televizor acceptă dispozitive cu certificat Miracast.

Software pentru server media acceptat (DMS)

- Puteți folosi orice software de server media DLNA V1.5 certificat (clasa DMS).
- Puteți folosi aplicația Philips TV Remote (iOS și Android) pe dispozitive mobile.

Este posibil ca performanțele să varieze, în funcție de caracteristicile dispozitivului mobil și de programul software utilizat.

Ajutor și asistență

22.1

Înregistrați televizorul

Înregistrați-vă televizorul și bucurați-vă de o serie de beneficii printre care asistență integrală (inclusiv materiale pentru descărcare), acces privilegiat la informații despre produse noi, oferte și reduceri exclusive, ocazia de a câștiga premii și chiar de a participa la sondaje speciale despre noile lansări.

Vizitați www.philips.com/welcome

22.2

Utilizarea asistenței

Deschideți Asistență

Apăsați tasta **■** (albastră) pentru a deschide imediat meniul Asistență. Meniul Asistență se deschide la capitolul relevant pentru ceea ce faceți sau pentru ceea ce este selectat pe televizor. Pentru a căuta subiectele în ordine alfabetică, apăsați tasta colorată **■** Cuvinte cheie .

Pentru a citi meniul Asistență sub formă de carte, selectați **Carte**.

Înainte de a executa instrucțiunile de Asistență, închideți Asistență.

Pentru a închide meniul Asistență, apăsați pe tasta colorată **■** Închidere .

Pentru unele activități, precum Text (Teletext), tastele colorate au anumite funcții și nu pot deschide meniul de Ajutor.

Asistență pentru televizor pe tabletă, smartphone sau calculator

Pentru a derula mai ușor secvențe extinse de instrucțiuni, puteți descărca sistemul de Ajutor TV în format PDF pe care să îl citiți pe smartphone, pe tabletă sau pe calculator. Alternativ, puteți tipări pagina de Ajutor dorită de pe calculator. Pentru a descărca Asistența (manualul utilizatorului), accesați www.philips.com/support

22.3

Probleme

Pornire și telecomandă

Televizorul nu pornește

- Deconectați cablul de alimentare de la priză. Așteptați un minut, apoi reconectați-l.
- Verificați dacă cablul de alimentare este conectat bine.

Se aude un scârțâit la pornire sau la oprire

Atunci când porniți, opriți sau treceți în standby televizorul auziți un scârțâit de la carcasa televizorului. Acesta este cauzat de dilatarea și contragerea televizorului, care sunt normale atunci când acesta se răcește și se încălzește. Nu îi afectează performanța.

Televizorul nu reacționează la telecomandă

Televizorul are nevoie de puțin timp pentru a porni. În acest timp, nu reacționează la telecomandă sau la butoanele televizorului. Este un comportament normal.

Dacă televizorul tot nu reacționează la telecomandă, puteți verifica dacă telecomanda funcționează, cu ajutorul camerei unui telefon mobil. Treceți telefonul în modul cameră și îndreptați telecomanda către obiectivul camerei. Dacă apăsați orice buton al telecomenzii și observați LED-ul infraroșu clipind prin cameră, înseamnă că telecomanda funcționează. Trebuie să verificați televizorul.

Dacă nu observați clipirea, este posibil ca telecomanda să fie defectă sau ca bateriile să i se fi descărcat.

Această metodă de verificare a telecomenzii nu este valabilă pentru telecomenzile sincronizate wireless cu televizorul.

Televizorul revine în modul standby după ce afișează ecranul de pornire Philips

Atunci când televizorul se află în modul standby, este afișat un ecran de pornire Philips, apoi televizorul reintră în modul standby. Este un comportament normal. Când televizorul este deconectat și reconectat la sursa de alimentare, la următoarea pornire este afișat ecranul de pornire. Pentru a porni televizorul din modul standby, apăsați butonul de pe telecomandă sau de pe televizor.

Indicatorul de standby clipește

Deconectați cablul de alimentare de la priză. Așteptați timp de 5 minute înainte de a-l reconecta. Dacă indicatorul încă mai clipește, contactați Serviciul de asistență pentru clienți al Philips.

Canale

Nu s-a găsit niciun canal digital în timpul instalării

Consultați specificațiile tehnice, pentru a vă asigura că televizorul acceptă DVB-T sau DVB-C în țara dvs. Verificați dacă toate cablurile sunt conectate corect și dacă ați selectat rețeaua corespunzătoare.

Canalele instalate anterior nu se regăsesc pe lista de canale

Verificați dacă este selectată lista de canale corespunzătoare.

Imagine

Nu există imagine/imaginea este distorsionată

- Verificați dacă antena este conectată corect la televizor.
- Verificați dacă dispozitivul corect este selectat ca sursă de afișare.
- Verificați dacă dispozitivul extern sau sursa este conectat(ă) corect.

Sunet fără imagine

- Verificați dacă setările de imagine sunt corecte.

Antena nu recepționează corect

- Verificați dacă antena este conectată corect la televizor.
- Difuzoarele, dispozitivele audio fără legare la pământ, becurile neon, clădirile înalte și alte obiecte de mari dimensiuni pot influența calitatea recepției. Dacă este posibil, încercați să îmbunătățiți calitatea recepției schimbând direcția antenei sau mutând dispozitivele departe de televizor.
- Dacă recepționarea unui singur canal este defectuoasă, reglați fin canalul.

Imagine neclară de pe un dispozitiv

- Verificați dacă dispozitivul este conectat corect.
- Verificați dacă setările de imagine sunt corecte.

Setările de imagine se schimbă după un timp

Asigurați-vă că opțiunea **Locație** este setată la **Acasă** . Puteți modifica și salva setările în acest mod.

Apare o reclamă

Asigurați-vă că opțiunea **Locație** este setată la **Acasă** .

Imaginea nu se încadrează în ecran

Schimbați formatul de imagine.

Formatul imaginii se schimbă în funcție de canal

Selectați un format de imagine care nu este „automat”.

Poziția imaginii este incorectă

Este posibil ca semnalele de transmitere a imaginilor emise de anumite dispozitive să nu se potrivească cu ecranul. Verificați semnalul de ieșire al dispozitivului conectat.

Imaginea de pe calculator nu este stabilă

Verificați dacă PC-ul folosește rezoluția și rata de reîmprospătare acceptate.

Sunet

Nu există sunet sau calitatea sunetului este redusă

Dacă nu se detectează semnal audio, televizorul dezactivează automat ieșirea audio – acest lucru nu indică o defecțiune.

- Verificați dacă setările de sunet sunt corecte.
 - Verificați dacă toate cablurile sunt conectate corect.
 - Verificați dacă volumul este dezactivat sau reglat la zero.
 - Verificați dacă ieșirea audio a televizorului este conectată la intrarea audio a sistemului Home Theatre.
- Sunetul trebuie să se audă din difuzoarele sistemului Home Theatre.

Este posibil ca unele dispozitive să vă solicite să activați manual ieșirea audio HDMI. Dacă ieșirea audio HDMI este deja activată, dar tot nu auziți sunetul, încercați să schimbați formatul audio digital al dispozitivului cu PCM (Pulse Code Modulation). Pentru instrucțiuni, consultați documentația care însoțește dispozitivul.

HDMI și USB

HDMI

- Nu uitați că suportul HDCP (High-bandwidth Digital Content Protection) poate întârzia durata necesară unui televizor pentru a afișa conținutul de pe un dispozitiv HDMI.
- Dacă televizorul nu recunoaște dispozitivul HDMI și nu este afișată nicio imagine, comutați sursa de la un dispozitiv la celălalt și înapoi.
- Dacă există întreruperi ale sunetului, verificați dacă setările ieșirii dispozitivului HDMI sunt corecte.

HDMI EasyLink nu funcționează

- Verificați dacă dispozitivele HDMI sunt compatibile cu HDMI-CEC. Funcțiile EasyLink funcționează numai cu dispozitive compatibile cu HDMI-CEC.

Nu este afișată pictograma de volum

- Când un dispozitiv audio HDMI-CEC este conectat și utilizați telecomanda televizorului pentru a regla nivelul volumului de pe dispozitiv, acest comportament este normal.

Fotografiile, clipurile video și muzica de pe un dispozitiv USB nu sunt afișate

- Verificați dacă dispozitivul de memorie USB este setat la compatibilitate Mass Storage Class, conform descrierii din documentația dispozitivului de memorie.
- Verificați dacă dispozitivul de memorie USB este compatibil cu televizorul.
- Verificați dacă formatele fișierelor audio și imagine sunt acceptate de televizor.

Fișierele de pe dispozitivul USB sunt redade

distorsionat

- Performanța de transfer a dispozitivului de memorie USB poate limita viteza transferului de date către televizor, ceea ce distorsionează redarea.

Wi-Fi și internet

Rețeaua Wi-Fi nu este găsită sau este distorsionată

- Cuptoarele cu microunde, telefoanele DECT sau alte dispozitive Wi-Fi 802.11b/g/n din imediata apropiere pot perturba rețeaua fără fir.
- Asigurați-vă că firewall-urile din rețeaua dvs. permit accesul la conexiunea TV fără fir.
- Dacă rețeaua fără fir nu funcționează corect la domiciliul dvs., încercați instalarea rețelei cu fir.

Internetul nu funcționează

- În cazul în care conexiunea la router este în bune condiții, verificați conexiunea routerului la Internet.

PC-ul și conexiunea la Internet sunt lente

- Consultați manualul de utilizare al routerului fără fir pentru informații privind raza de acțiune în interior, rata de transfer și alți factori de calitate a semnalului.
- Aveți nevoie de o conexiune de Internet de mare viteză (de bandă largă) pentru routerul dvs.

DHCP

- În cazul în care conectarea eșuează, puteți verifica setarea DHCP (Dynamic Host Configuration Protocol – protocolul de configurare dinamică a gazdei) a routerului. DHCP trebuie să fie setat la Pornit.

Limba meniului este greșită

Limba meniului este greșită

Schimbați limba cu cea dorită.

Pentru a schimba limba meniurilor și a mesajelor de pe televizor...

- 1 - Apăsați , selectați **Setări generale** > **Limbă** > **Limbă meniu** și apăsați **OK**.
- 2 - Selectați limba care vă trebuie.
- 3 - Apăsați **◀** (stânga) de mai multe ori, dacă este necesar, pentru a închide meniul.

22.4

Asistență online

Pentru a rezolva eventualele probleme legate de televizorul Philips, puteți consulta asistența noastră online. Puteți selecta limba dvs. și introduce numărul modelului pentru televizorul dvs.

Accesați www.philips.com/support.

Puteți găsi pe site-ul de asistență numărul de telefon de contact pentru țara dvs., precum și răspunsuri la întrebări frecvente (FAQ). În anumite țări, puteți discuta online cu unul din colaboratorii noștri și adresa întrebările dvs. direct sau prin e-mail. Puteți descărca software nou pentru televizor sau manualul, pentru a-l citi pe calculatorul dvs.

22.5

Asistență Clienți/Reparații

Pentru asistență și reparații, puteți apela linia telefonică de asistență pentru clienți din țara dvs. Puteți găsi numărul de telefon în documentația tipărită care însoțește televizorul.

Sau consultați site-ul nostru web www.philips.com/support.

Modelul și numărul de serie al televizorului

Este posibil să vi se solicite să precizați numărul modelului și numărul de serie ale televizorului. Puteți găsi aceste numere pe eticheta de pe ambalaj ori pe eticheta cu tipul televizorului, de pe spatele televizorului, sau din partea inferioară a acestuia.

Avertisment

Nu încercați să reparați personal televizorul. Vă puteți răni grav, puteți provoca daune iremediabile televizorului sau vi se poate anula garanția.

Siguranța și Întreținerea

23.1

Siguranță

Important!

Înainte de a utiliza televizorul, citiți și înțelegeți toate instrucțiunile de siguranță. Garanția produsului nu se aplică în cazul în care deteriorarea se datorează nerespectării instrucțiunilor.

Risc de șoc electric sau incendiu

- Nu expuneți niciodată televizorul la ploaie sau apă. Nu așezați recipiente cu lichid, cum ar fi vasele, în apropierea televizorului. Dacă sar stropi pe sau în televizor, deconectați-l imediat de la priza de alimentare. Contactați Serviciul de asistență pentru clienți Philips pentru ca televizorul să fie verificat înainte de utilizare.
- Nu expuneți televizorul, telecomanda sau bateriile la căldură excesivă. Nu le așezați lângă lumânări aprinse, surse de flacără deschisă sau alte surse de căldură, inclusiv lumina directă a soarelui.
- Niciodată nu introduceți obiecte în fantele de ventilație sau alte deschideri ale televizorului.
- Nu amplasați obiecte grele pe cablul de alimentare.
- Evitați exercitarea forței asupra prizelor. Prizele care nu sunt fixate corespunzător pot cauza arcuri electrice sau incendii. Asigurați-vă că nu se exercită presiuni pe cablul de alimentare atunci când rotiți ecranul televizorului.
- Pentru a scoate televizorul din priză, trebuie scoasă mufa de alimentare. La scoaterea din priză, trageți întotdeauna de mufa de alimentare și nu de cablu. Asigurați-vă că în orice moment aveți acces deplin la mufa de alimentare, la cablul de alimentare și la priză.

Risc de vătămare corporală sau de deteriorare a televizorului

- Pentru a ridica și transporta un televizor de peste 25 kg sau 55 lbs sunt necesare două persoane.
- Dacă montați televizorul pe un stand, folosiți numai standul inclus. Prindeți bine standul de televizor. Puneți televizorul pe o suprafață plată, plană, care poate suporta greutatea televizorului și a standului.
- La montarea pe perete, asigurați-vă că dispozitivul aferent poate suporta în condiții de siguranță

greutatea televizorului. TP Vision nu își asumă nicio răspundere pentru accidente, leziunile sau daunele cauzate de montarea necorespunzătoare pe perete.

- Unele componente ale acestui produs sunt fabricate din sticlă. Manipulați-le cu grijă pentru a evita vătămarea dvs. sau deteriorarea echipamentului.

Risc de deteriorare a televizorului!

Înainte de a conecta televizorul la sursa de alimentare, asigurați-vă că tensiunea corespunde cu valoarea inscripționată în partea din spate a televizorului. Nu conectați televizorul la sursa de alimentare dacă tensiunea este diferită.

Risc de vătămare a copiilor

Urmați aceste precauții pentru a preveni răsturnarea televizorului și vătămarea copiilor:

- Nu așezați niciodată televizorul pe o suprafață acoperită cu o pânză sau alt material care pot fi trase.
- Asigurați-vă că nicio parte a televizorului nu atârna deasupra marginii suprafeței.
- Nu așezați niciodată televizorul pe o piesă de mobilier înaltă (cum ar fi un raft de cărți) fără a asigura atât mobilierul cât și televizorul de perete sau de un suport adecvat.
- Educați copiii cu privire la pericolele cățărării pe mobilier pentru a ajunge la televizor.

Risc de înghițire a bateriilor!

Telecomanda poate fi prevăzută cu baterii cu o formă similară monedelor, ce pot fi înghițite cu ușurință de copiii mici. Nu lăsați niciodată aceste baterii la îndemâna copiilor.

Risc de supraîncălzire

Nu instalați televizorul într-un spațiu închis. Lăsați întotdeauna în jurul produsului un spațiu de cel puțin 10 cm sau 4 inchi pentru ventilație. Asigurați-vă că perdelele sau alte obiecte nu acoperă fantele de ventilație ale televizorului.

Furtuni cu descărcări electrice

Deconectați televizorul de la sursa de alimentare și scoateți antena înainte de furtuni cu descărcări electrice.

În timpul furtunilor cu descărcări electrice, niciodată nu atingeți nicio parte a televizorului, a cablului de alimentare sau a cablului antenei.

Risc de deteriorare a auzului

Evitați utilizarea căștilor la volum ridicat sau pentru perioade prelungite de timp.

Temperaturi scăzute

Dacă televizorul este transportat la temperaturi mai mici de 5 °C sau 41 °F, înainte de a-l conecta la priză, despachetați-l și așteptați până când temperatura televizorului ajunge la temperatura camerei.

Umiditate

În situații rare, în funcție de temperatură și de umiditate, poate apărea puțin condens pe interiorul părții frontale din sticlă a televizorului (la unele modele). Pentru a preveni acest lucru, nu expuneți televizorul la lumina directă a soarelui, căldură sau umiditate extremă. În caz de apariție a condensului, acesta va dispărea spontan după câteva ore de funcționare a televizorului.

Umezeala din condens nu afectează televizorul și nu cauzează defecțiuni.

23.2

Întreținerea ecranului

- Nu atingeți, nu împingeți, nu frecați și nu loviți ecranul cu niciun fel de obiecte.
- Scoateți televizorul din priză înainte de curățare.
- Curățați televizorul și cadrul cu o lavetă moale, umezită și ștergeți ușor. Nu utilizați pe televizor substanțe precum alcool, substanțe chimice sau agenți de curățare de uz casnic pentru curățarea televizorului.
- Pentru a evita deformarea imaginii și estomparea culorilor, ștergeți picăturile de apă cât mai rapid posibil.
- Evitați pe cât posibil imaginile staționare. Imaginile staționare sunt imaginile care rămân pe ecran o perioadă îndelungată de timp. Acestea includ meniurile pe ecran, benzile negre, afișarea orei etc. Dacă trebuie să utilizați imagini staționare, micșorați contrastul și luminozitatea ecranului, pentru a evita deteriorarea acestuia.

Termeni de utilizare

2016 © TP Vision Europe B.V. Toate drepturile rezervate.

Acest produs a fost pus pe piață de TP Vision Europe B.V. sau de una dintre filialele acesteia, numite în continuare TP Vision, care este fabricantul acestui produs. TP Vision este garantul televizorului însoțit de această broșură. Philips și emblema Philips în formă de scut sunt mărci înregistrate ale Koninklijke Philips N.V.

Specificațiile pot fi modificate fără preaviz. Mărcile comerciale sunt proprietatea Koninklijke Philips Electronics N.V sau a deținătorilor lor legali. TP Vision își rezervă dreptul de a modifica produsele în orice moment, fără a fi obligat să ajusteze componentele anterioare în conformitate cu respectiva modificare.

Materialele scrise ambalate cu televizorul și manualul stocat în memoria televizorului sau descărcat de pe site-ul web Philips www.philips.com/support sunt considerate corespunzătoare pentru scopul utilizării sistemului.

Materialul din acest manual este considerat corespunzător pentru domeniul de utilizare al sistemului. Dacă produsul sau modulele separate ale acestuia sau procedurile se folosesc cu alt scop decât cel specificat aici, trebuie să se obțină confirmarea valabilității sau a corectitudinii. TP Vision garantează că materialul ca atare nu contravine niciunui brevet american. Nu se acordă nicio garanție explicită sau implicită. TP Vision nu poate fi trasă la răspundere nici pentru erorile de conținut ale acestui document, nici pentru alte probleme cauzate de conținutul acestui document. Erorile sesizate către compania Philips vor fi adaptate și publicate pe site-ul web de asistență Philips cât mai curând posibil.

Termeni de garanție - Pericol de vătămare, deteriorare a televizorului sau anulare a garanției! Nu încercați niciodată să reparați singur televizorul. Folosiți televizorul și accesoriile numai conform instrucțiunilor producătorului. Semnul de avertizare de pe spatele televizorului indică pericolul de șoc electric. Nu demontați niciodată capacul televizorului. Pentru reparații sau service, contactați întotdeauna Serviciul de asistență pentru clienți Philips. Puteți găsi numărul de telefon în documentația tipărită care însoțește televizorul. Sau consultați site-ul nostru www.philips.com/support și selectați țara dvs. dacă este necesar. Orice operațiune interzisă în mod expres în acest document sau orice proceduri de modificare sau asamblare nerecomandate sau neautorizate prin acest document atrag după sine anularea garanției.

Caracteristicile pixelilor

Acest produs LCD/LED are un număr mare de pixeli

colorați. Deși are pixeli utili în procent de 99,999% sau mai mult, pe ecran pot apărea constant puncte negre sau luminoase (roșu, verde sau albastru). Aceasta este o proprietate structurală a ecranului (care se încadrează în standardele din domeniu) și nu este o defecțiune.

Conformitate CE

Prin prezenta, TP Vision Europe B.V. declară că televizorul este în conformitate cu cerințele esențiale și cu alte prevederi relevante ale Directivelor 2014/53/UE (RED - Directiva privind echipamentele radio), 2009/125/CE (Proiectare ecologică), 2010/30/UE (Etichetare energetică) și 2011/65/CE (RoHS).

Conformitatea cu EMF

TP Vision fabrică și vinde numeroase produse de larg consum, care, ca orice alte aparate electronice, au, în general, abilitatea de a emite și de a recepționa semnale electromagnetice. Unul dintre cele mai importante principii de afaceri ale TP Vision este acela de a se asigura că toate produsele respectă regulile referitoare la siguranță și sănătate, de a respecta toate prevederile legal aplicabile și de a se încadra în standardele privind câmpurile electromagnetice (EMF) aplicabile în momentul fabricării produselor.

TP Vision depune eforturi să conceapă, să realizeze și să comercializeze produse care nu au efecte negative asupra sănătății. TP Vision confirmă că, atât timp cât produsele sale sunt utilizate în scopul pentru care au fost concepute, sunt sigure, conform dovezilor științifice disponibile momentan. TP Vision joacă un rol activ în dezvoltarea standardelor internaționale referitoare la câmpuri electromagnetice și siguranță, ceea ce îi permite să anticipeze progrese de standardizare pentru integrarea timpurie în produsele sale.

Drepturi de autor

25.1

MHL

MHL, Mobile High-Definition Link și sigla MHL sunt mărci comerciale sau mărci înregistrate ale MHL, LLC.



25.2

HDMI

Termenii HDMI și HDMI High-Definition Multimedia Interface și sigla HDMI sunt mărci comerciale sau mărci înregistrate ale HDMI Licensing LLC în Statele Unite și în alte țări.



25.3

Dolby Digital Plus

Produs sub licența Dolby Laboratories. Dolby și simbolul D dublu sunt mărci comerciale ale Dolby Laboratories.



25.4

DTS 2.0 + Digital Out™

Pentru brevete DTS, consultați <http://patents.dts.com>. Fabricate sub licență DTS Licensing Limited. DTS, Simbolul și DTS și Simbolul împreună sunt mărci comerciale înregistrate, iar DTS 2.0+Digital Out este marcă comercială a DTS, Inc. © DTS, Inc. Toate drepturile rezervate.



25.5

DTVİ

Marca și sigla DTVİ sunt mărci înregistrate ale Universității Catolice Pontifice din Rio de Janeiro (PUC-Rio) și ale Universității Federale din Paraíba (UFPB).

25.6

Java

Java și toate mărcile comerciale asociate Java sunt mărci înregistrate ale Oracle și/sau ale afiliaților, în Statele Unite și în alte țări.

25.7

Microsoft

Windows Media

Windows Media este fie o marcă comercială înregistrată, fie o marcă comercială a Microsoft Corporation în Statele Unite și/sau alte țări.



Microsoft PlayReady

Proprietarii de conținut folosesc tehnologia de accesare a conținutului Microsoft PlayReady™ pentru a-și proteja proprietatea intelectuală, inclusiv conținutul protejat prin drept de autor. Acest dispozitiv utilizează tehnologia PlayReady pentru accesarea conținutului protejat PlayReady și/sau a conținutului protejat WMDRM. Dacă dispozitivul nu aplică în mod corespunzător restricțiile privind utilizarea conținutului, deținătorii conținutului pot solicita Microsoft să anuleze capacitatea dispozitivului de a consuma conținut protejat PlayReady. Anularea nu trebuie să afecteze conținutul neprotejat sau conținutul protejat de alte tehnologii de acces la conținut. Deținătorii de conținut pot solicita efectuarea unui upgrade la PlayReady pentru a permite accesul la conținutul respectiv. Dacă refuzați efectuarea unui upgrade, nu veți putea accesa conținut care necesită upgrade-ul respectiv.

25.8

Wi-Fi Alliance

Wi-Fi®, logo-ul Wi-Fi CERTIFIED, logo-ul Wi-Fi sunt mărci înregistrate ale Wi-Fi Alliance.



25.9

Kensington

Kensington și MicroSaver sunt mărci comerciale înregistrate în SUA ale ACCO World Corporation, cu înregistrări emise și cereri de înregistrare în curs în alte țări din lume.



25.10

Software MHEG

Drepturile de autor pentru software-ul MHEG („Software”) din acest televizor („produsul”) și incluse pentru a vă permite să utilizați funcțiile de televiziune interactivă sunt proprietatea S&T CLIENT SYSTEMS LIMITED („proprietarul”). Se permite utilizarea Software-ului doar în combinație cu acest produs.

25.11

Alte mărci comerciale

Toate celelalte mărci înregistrate și neînregistrate sunt proprietatea deținătorilor acestora.

Exonerare de răspundere privind serviciile și/sau software-ul oferite de terțe părți

Serviciile și/sau software-ul oferite de terțe părți pot fi modificate, suspendate sau întrerupte fără preaviz. TP Vision nu are nicio răspundere în astfel de situații.

Index

A

Acces universal 63
Acces universal, boxe/căști 64
Acces universal, Persoane cu deficiențe de auz 63
Actualizare automată canal 66
Antenă, Instalare manuală 68
Aruncarea televizorului sau a bateriilor 82
Asistența online 87
Asistență pentru clienți 87
Asistență, online 87

Î

Înregistrare 36
Înregistrare, datele din Ghid TV 34
Înregistrați-vă produsul 85
Întârziere ieșire audio 16
Întreținerea ecranului 89

B

Blocare pentru copii 60
Butoane de pe televizor 24

C

Cablu, Instalare manuală 68
Calculator, conectare 22
Calitatea recepției 68
CAM PIN 14
CAM, modul de acces condiționat 13
Cameră foto, conectare 22
Cameră video, conectare 22
Canal 28
Canal, actualizarea automată a canalelor 66
Canal, actualizarea manuală a canalelor 66
Canal, blocare în funcție de vârstă 29
Canal, comutare la un canal 29
Canal, ghid TV 34
Canal, Instalare antenă 66
Canal, Instalare cablu 66
Canal, opțiuni 30
Canal, reinstalare 66
Casare 82
CI+ 13
Claritate, reducerea artefactelor MPEG 54
Claritate, Reducerea zgomotului 54
Claritate, Super Resolution 54
Clasificare pentru vârstă 29
Clipuri video de închiriat 47
Comentariu audio 63
Conectarea la sursa de alimentare 5
Conexiune antenă 6
Conexiune YPbPr, sugestii 12
Consolă de jocuri, conectare 18
Contactați Philips 87
Contrast 52
Contrast, contrast dinamic 53
Contrast, contrast video 53
Contrast, Gamma 54
Contrast, mod de contrast 53
Contrastul luminii de fundal 52
Control parental 29
Copiere listă canale 68
Copiere listă canale, încărcare 69

Copiere listă canale, copiere 69
Copiere listă canale, versiunea curentă 69
Culoare 52
Culoare, Accentuare culoare 52
Culoare, temperatură culoare 53
Culoare, temperatură culoare personalizată 53
Căști, conectare 18

D

Decalaj ieșire audio 16
Deficiențe de auz 63
Deficiențe de vedere 63
Deficiențe vedere 63
Definiție 52
Depanare 85
Descrierea audio 63
Dimensiune pas frecvență 67
DMR, Digital Media Renderer 9
DVB (Digital Video Broadcast) 67

E

EasyLink 11
EasyLink Activat sau Oprit 12
EasyLink, setări 12
Echilibrare automată volum 56
European Ecolabel 82

F

Fișiere media, de pe un calculator sau de pe un dispozitiv de stocare conectat la rețea 42
Fișiere media, de pe un hard disk USB 42
Fișă de produs 82
Format ieșire audio 17
Format imagine 54
Format imagine, de bază 54
Format imagine, setări avansate 54
Fotografii, clipuri video și muzică 42
Frecvență rețea 67

G

Galerie de aplicații 47
Gamma 54
Ghid de conectivitate 10
Ghid TV 34
Ghid TV, date și informații 34
Ghid TV, memento 35

H

Hard disk USB, instalare 19
Hard disk USB, spațiu pe disc 19
HbbTV 32

I

Ieșire audio - optică, sugestii 13
Imagine, claritate 52
Imagine, contrastul luminii de fundal 52
Imagine, culoare 52
Incredible Surround 55
Instalare rețea 7
Instalare TV 66
Instrucțiuni de siguranță 88

I

iTV 32

J

Joc sau calculator 41
Joc sau calculator, setare 52

L

Limbă audio 30
Limbă audio, principal 30
Limbă audio, secundar 30
Limbă subtitrări 30
Limbă subtitrări, principal 30
Limbă subtitrări, secundar 30
Limbă teletext, principală 32
Limbă teletext, secundară 32
Listă de canale 28
Listă de canale, deschidere 28
Listă de canale, despre 28
Listă de canale, filtrare 28
Logo-uri canale 59

M

Meniu Acasă 38
Mesaj actualizare canal 66
Miracast™, pornire 44
Mod Frecvență rețea 67
Mod surround 55

O

Oprire automată 25
Oprire cronometru 25
Opțiuni pe un canal 30

P

Pauză TV 37
Pe perete, Poziționare TV 57
Pe un suport TV, Poziționare TV 57
Pentru pers. cu deficiențe de auz 63
Pixel Plus link 12
Player disc Blu-ray, conectați 17
Pornire 24
Posturi radio 28
Poziționare, distanță de vizualizare 5
Poziționare, Poziționare TV 5
Probleme, Canale 86
Probleme, Conexiune, Internet 87
Probleme, Conexiune, Wi-Fi 87
Probleme, Imagine 86
Probleme, Limba meniului 87
Probleme, Sunet 86
Probleme, Telecomandă 85

R

Reducere artefact MPEG 54
Reducerea zgomotului 54
Reinstalare televizor 66
Reparare 87
Rețea cu cablu 8
Rețea wireless 7
Rețea, conectare 7
Rețea, cu fir 8
Rețea, IP static 8
Rețea, numele rețelei TV 9
Rețea, Pornirea Wi-Fi 9
Rețea, problemă în 7
Rețea, setări 8
Rețea, vizualizare setări de 8
Rețea, wireless 7

Rețea, WoWLAN 8
Rețea, WPS 7
Rețea, WPS cu cod PIN 7
Rețea, Ștergere conexiune Wi-Fi Miracast 9

S

Scanare frecvență 67
Selectare video 30
Setări de ieșire audio 16
Setări de limbă 60
Setări ecologice 57
Setările ceasului 62
Sincronizare audio-video 16
Sincronizarea semnalului audio-video 16
Sistem Home Theatre, multicanal 17
Sistem Home Theatre, uniformizare volum 17
Slot standard de interfață 13
Smart Card, CAM 13
Smart TV 46
Software open source 71
Software, actualizare 70
Stil imagine 51
Stil sunet 55
Subtitlu 30
Sunet clar 56
Sunet, Clear Sound 56
Sunet, Echilibrare automată volum 56
Sunet, mod surround 55
Sunet, Sunete înalte 55
Sunet, Sunete joase 55
Sunet, Volum căști 57
Sunete înalte 55
Sunete joase 55
Suport media 42

T

Tastatură USB 20
Tastatură USB, conectare 20
Telecomanda EasyLink 12
Telecomandă și baterii 27
Teletext 31
Televiziune interactivă 33
Televizor interactiv, despre 32
Temporizator de standby 24
Testați recepția 68
Text 31
Text Digital 31

U

Uniformizarea ieșirii audio 17

V

Vizionare TV 29
Volum căști 57

W

Wi-Fi 7
WoWLAN 8

Ș

Ștergere memorie Internet 9
Ștergerea conexiunii Miracast 9



www.philips.com/support

Հայաստան - Armenia
Հաճախորդների սպասարկում
0 800 01 004
փոխանցված 0,03€/ min

Azərbaycan - Azerbaijan
Müştəri xidmətləri
088 220 00 04
Köçürüldü zəng edin 0,17€/min

България
Грижа за клиента
02 4916 273
(Национален номер)

België/Belgique
Klantenservice/
Service Consommateurs
02 700 72 62
(0.15€/min.)

Bosna i Hercegovina
Potpora potrošačima
033 941 251
(Lokalni poziv)

Republika Srbija Potpora
potrošačima
011 321 6840
(Lokalni poziv)

Česká republika
Zákaznická podpora
228 880 895
(Místní tarif)

Danmark
Kundeservice
3525 8314

Deutschland
Kundendienst
069 66 80 10 10
(Zum Festnetzstarif Ihres
Anbieters)

Ελλάδα
Τμήμα καταναλωτών
2111983028
(Διεθνής κλήση)

Eesti
Klienditugi
668 30 61
(Kohalikud kõned)

España
Atención al consumidor
913 496 582
(0,10€ + 0,08€/min.)

France
Service Consommateurs
01 57 32 40 50
(coût d'un appel local sauf
surcoût éventuel selon opérateur
réseau)

Hrvatska
Potpora potrošačima
01 777 66 01
(Lokalni poziv)

Indonesia
Consumer Care
0800 133 3000

Ireland
Consumer Care
015 24 54 45
(National Call)

Italia
Servizio Consumatori
0245 28 70 14
(Chiamata nazionale)

Қазақстан Республикасы
байланыс орталығы
810 800 2000 00 04
(стационарлық нөмірлерден
Қазақстан Республикасы бойынша
қоңырау шалу тегін)

Latvija
Klientu atbalsts
6616 32 63
(Vietēlais tarifs)

Lietuva
Klientų palaikymo tarnyba
8 521 402 93
(Vietinai tarifais)

Luxembourg
Service Consommateurs
2487 11 00
(Appel nat./ (Nationale Ruf)

Magyarország
Ügyfélszolgálat
(061) 700 81 51
(Belföldi hívás)

Malaysia
Consumer Care
1800 220 180

Nederland
Klantenservice
0900 202 08 71
(1€/gesprek)

Norge
Forbrukerstotte
22 97 19 14

Österreich
Kundendienst
0150 284 21 40
(0,05€/Min.)

Республика Беларусь
Контакт Центр
8 10 (800) 2000 00 04
(бесплатный звонок по
Республике Беларусь со
стационарных номеров)

Российская Федерация
Контакт Центр
8 (800) 220 00 04
(бесплатный звонок по России)

Polska
Wsparcie Klienta
22 397 15 04
(Połączenie lokalne)

Portugal
Assistência a clientes
800 780 068
(0,03€/min. – Móvel 0,28€/min.)

România
Serviciul Clienti
031 630 00 42
(Tarif local)

Schweiz/Suisse/Svizzera
Kundendienst/Service
Consommateurs/Servizio
Consumatori
0848 000 291
(0,04 CHF/Min)

Slovenija
Skrb za potrošnike
01 88 88 312
(Lokalni klic)

Slovensko
Zákaznická podpora
02 332 154 93
(vnútroštátny hovor)

Suomi
Finland Kuluttajapalvelu
09 88 62 50 40

Sverige
Kundtjänst
08 57 92 90 96

Türkiye
Tüketici Hizmetleri
0 850 222 44 66

Україна
Служба підтримки
споживачів
0-800-500-480
(дзвінки зі стаціонарних і
мобільних телефонів у межах
України безкоштовні)

Кыргызстан
Байланыш борбору
810 800 2000 00 04

United Kingdom
Consumer Care
020 79 49 03 19
(5p/min BT landline)



All registered and unregistered trademarks are property of their respective owners. Specifications are subject to change without notice. Philips and the Philips' shield emblem are trademarks of Koninklijke Philips N.V. and are used under license from Koninklijke Philips N.V. 2016 © TP Vision Europe B.V. All rights reserved.

philips.com