

请至以下互联网址注册产品
以获得完整的信息服务

www.philips.com/welcome



3300系列数字电视一体机

50PAL3357/T3

55PAL3357/T3

快速 使用指南



X41G50SV81307B

PHILIPS

目录

包装清单	3
电池安装方式	4
安装底座	5
连接	6



包装清单

您的产品包装箱内应该含有下列物品：

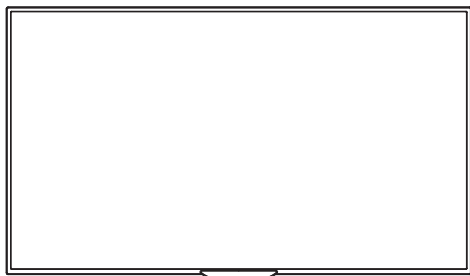

电视机

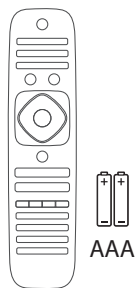

遥控器与2颗AAA电池

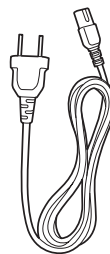

电源线

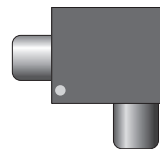

天线隔离器×1



三合一视频
转接线

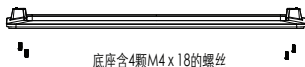

底座含4颗M4 x 18的螺丝

底座（含螺丝）

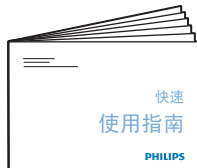

快速使用指南



使用手册

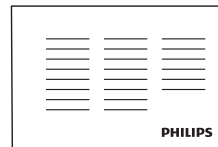

保修卡

1

电池安装方式

按下遥控器后方的电池盖后打开电池盖

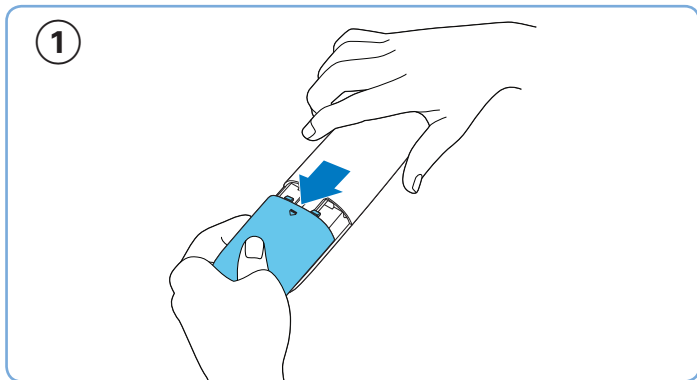

依图所示方向放入2颗AAA电池

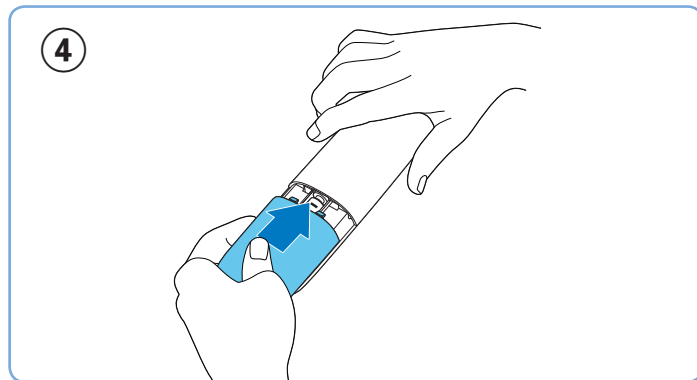
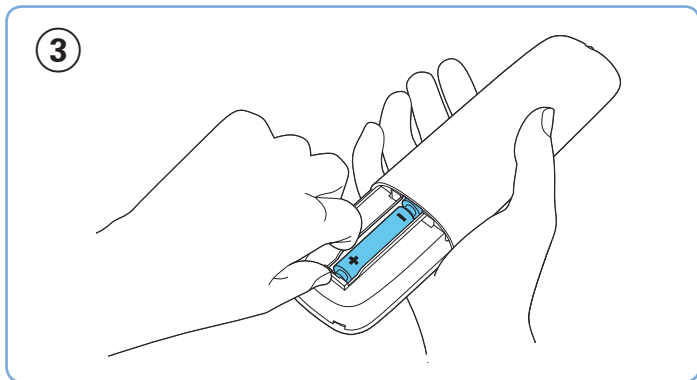
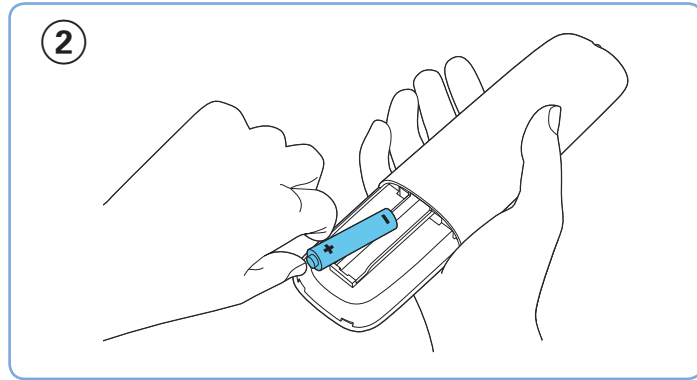

2 安装底座



将电视机正面朝下置于平坦处，依图示方向剪开外包装

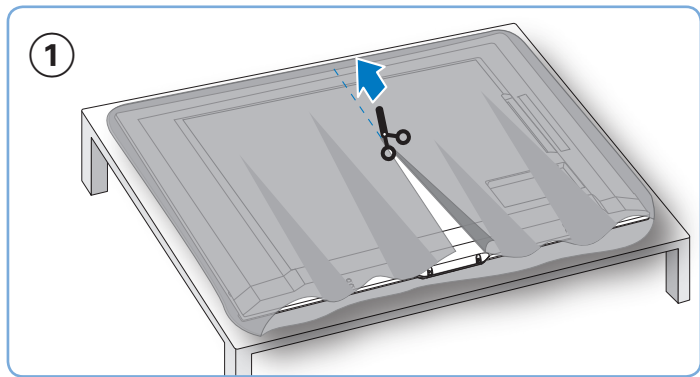

将底座依所示方向装上并锁上螺丝

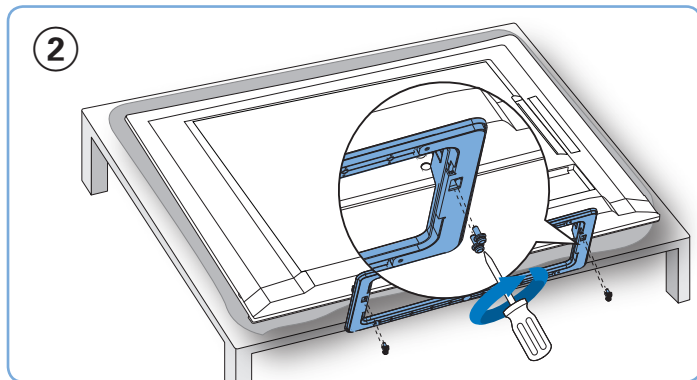

将电视扶起放好



3

连接

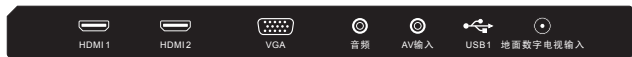
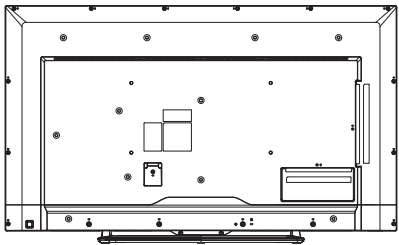

建议使用的影像端子接口:

HDMI	★★★★★
视频 & 左右声道	★

HDMI:
影像画质最佳

AV端子:
影像画质普通

影音端子连接方式

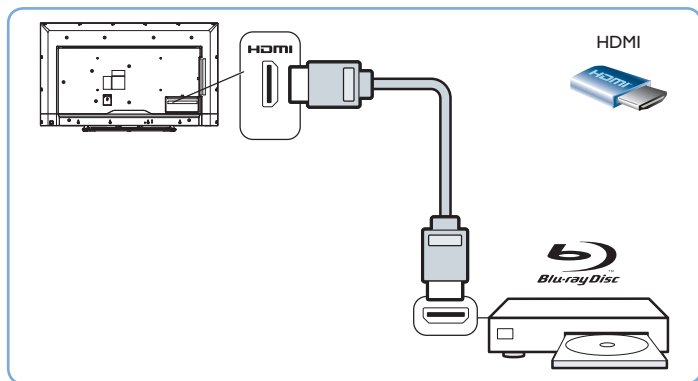

外接功放

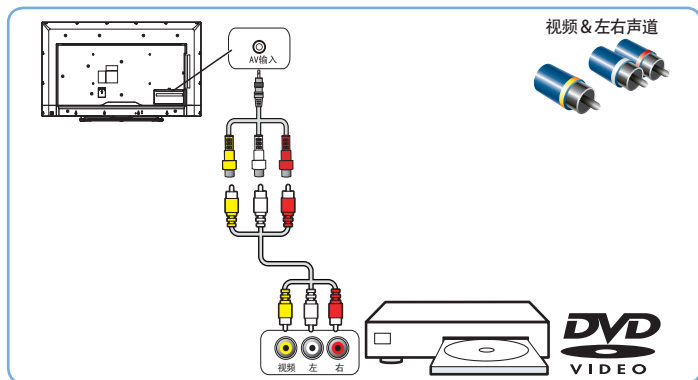
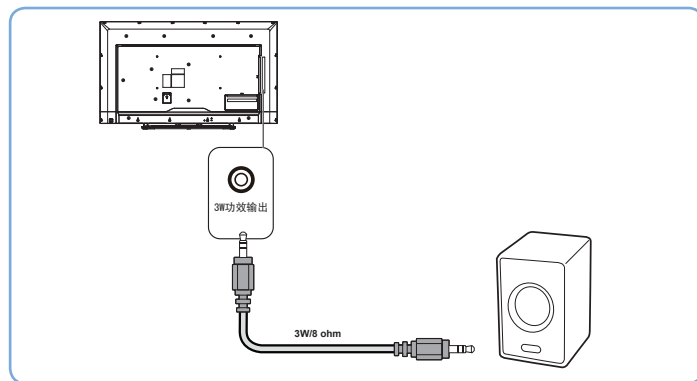

4

接上电源与电视信号

连接数字有线电视信号

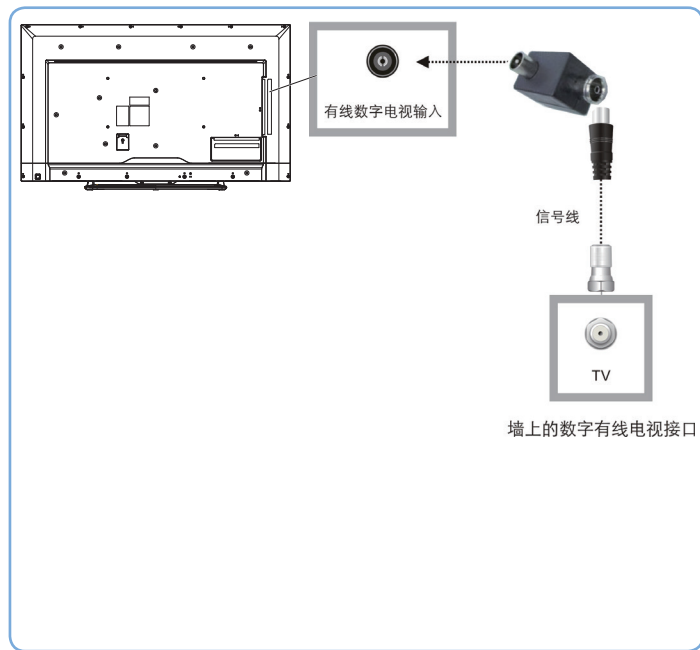

通过天线连接

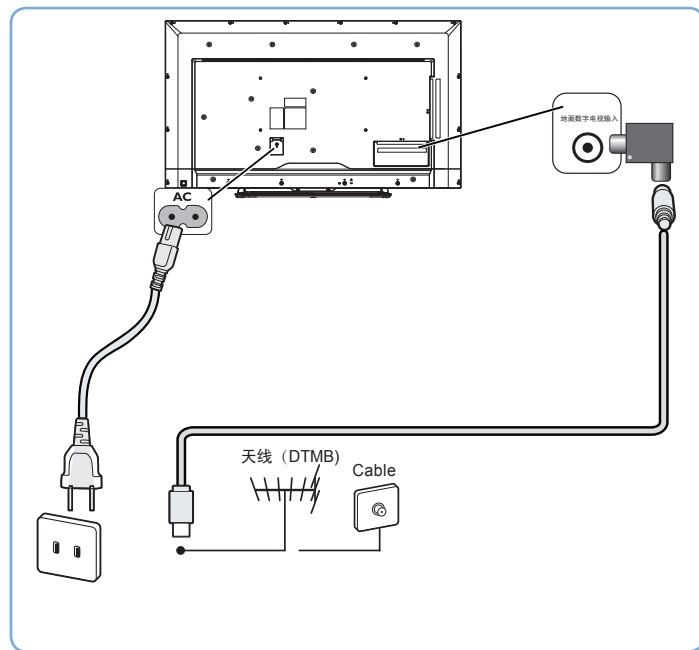

我们随机附送天线隔离器,请在安装电视的同时一并安装上天线隔离器(安装方式如上图示)。请用户在使用前务必确认天线隔离器是否有安装,若为直接接入,电视机的有线网络天线必须与保护接地隔离,否则可能会引起着火等危险。

5

插入CA卡

CA卡由当地运营商提供，用于收看加密频道的节目和访问数字电视业务。

按照CA卡上箭头所指的方向，将它插入本机后面板上的CA插槽，如下图所示。

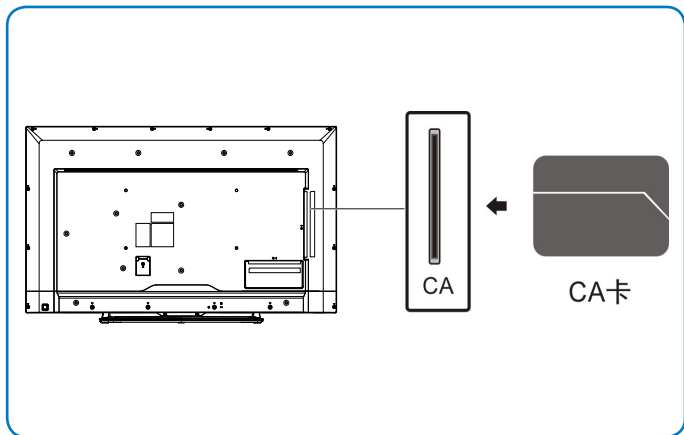

注意：

- 如果当地运营商采用无卡方案，则不需要再插卡。
- 请记住您的卡号以备查询。
- 请勿在机器通电时拔插CA卡，以免损坏CA卡。
- 请勿弯曲或损坏CA卡。
- 请勿将CA卡置于过热的环境中或在阳光下曝晒。
- 清洁CA卡时，请使用干燥、柔软的棉布轻轻擦拭表面，不得将其浸入液体或清洁剂中。
- 如果CA卡工作不正常，请与当地运营商联系。

UART接口

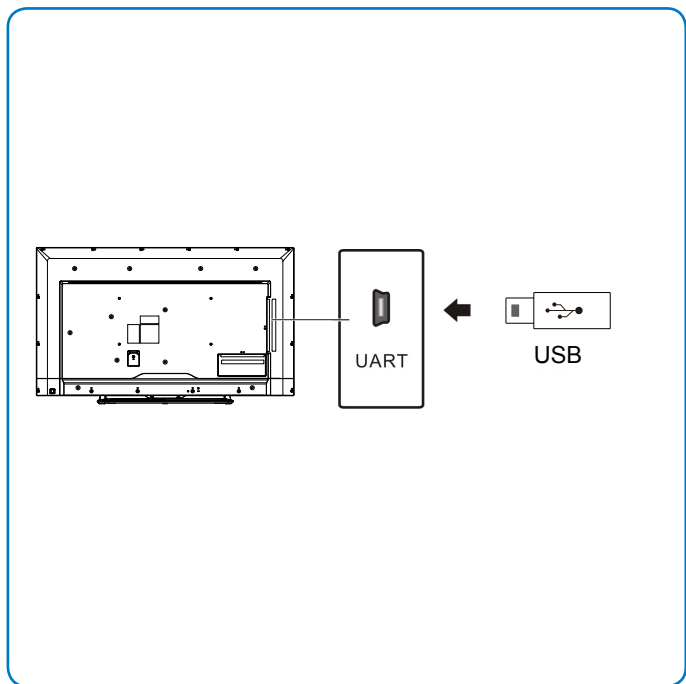

USB2接口

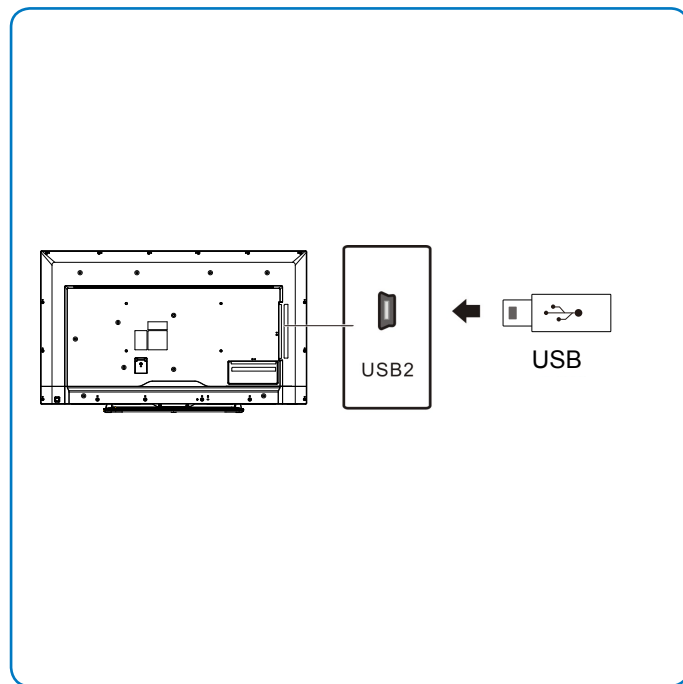

网口1接口 (WAN口/LAN口)

A.WAN口模式

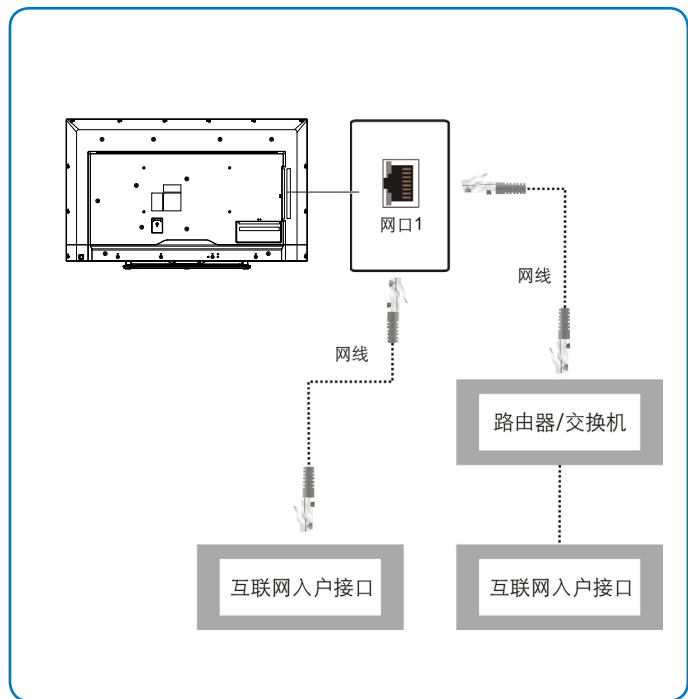

B.LAN口模式

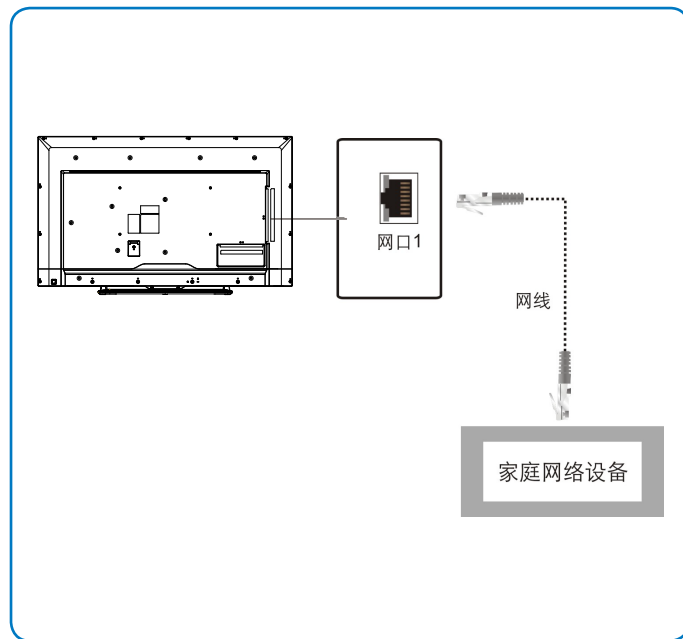

注

- 此模式需联系当地运营商开通广电宽带网络服务，详情请咨询当地运营商。

网口2接口 (LAN口)

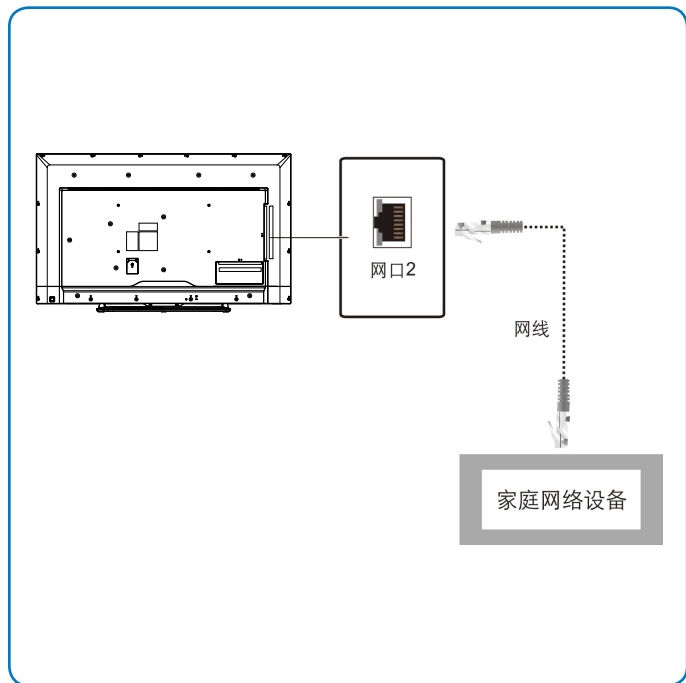

按下电视背面多功能方向键的中间键
打开电视机

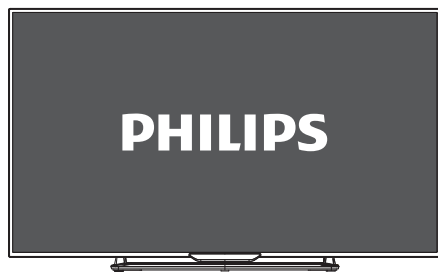
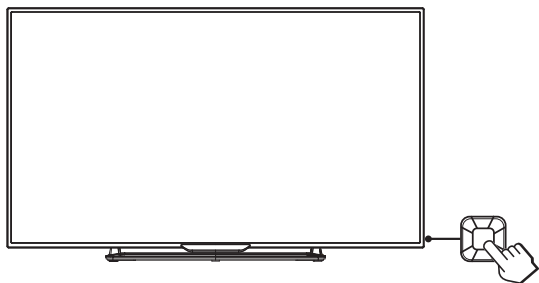



更多操作信息请参考使用手册与PHILIPS support网站。





所有注册和未注册的商标是其各自所有者的财产。
规格如有变更，恕不另行通知。

Philips 和 Philips 盾牌图形是皇家飞利浦电子股份有限公司的注册商标，
其使用需遵循皇家飞利浦电子股份有限公司的许可。

出版日期：2014年6月