

Register your product and get support at

6000 Series

www.philips.com/welcome

User manual

คู่มือผู้ใช้

Tài liệu hướng dẫn sử dụng

PHILIPS

เนื้อหา

1	ข้อควรระวัง	2	7	ตั้งชื่อ	14
				การค้นหาช่องแบบอัตโนมัติ	14
2	สำคัญ	3		การค้นหาช่องแบบแมนนวล	14
				ค้นหาช่องดิจิทัล	15
3	ภาพรวมของทีวี	5	8	ตั้งค่าเครือข่าย	15
	แผงควบคุม	5		เปิดหรือปิดสมาร์ทีวี	15
	รีโมทคอนโทรล	5		ประเภทเครือข่าย	16
	การใช้งานรีโมทคอนโทรล	6		การติดตั้งสายสัญญาณ	16
				การติดตั้งเครือข่ายแบบไร้สาย	16
4	ใช้ทีวีของคุณ	7		การแชร์หน้าจอ	16
	เปิดหรือปิดทีวีหรือเปลี่ยนเป็น สแตนด์บาย	7	9	ข้อมูลผลิตภัณฑ์	17
	ดูเนื้อหาบนอุปกรณ์ที่เชื่อมต่ออยู่	7		ความละเอียดของการแสดงผล	17
	เปลี่ยนช่อง	8		มัลติมีเดีย	17
	ปรับระดับเสียงทีวี	8		พลังเสียง	17
5	ใช้ฟังก์ชันเพิ่มเติม	9		ความละเอียดปกติ	17
	เข้าไปที่เมนูทีวี	9		จูนเนอร์ / เครื่องรับ / เครื่องส่ง	17
	เปลี่ยนภาษา	9		รีโมทคอนโทรล	17
	เปลี่ยนการตั้งค่าภาพ	9		แหล่งจ่ายไฟ	17
	เปลี่ยนการตั้งค่าเสียง	10		อุปกรณ์เสริมติด TV ที่รองรับ	17
	การใช้งานอีพีซี	10	10	การแก้ไขปัญหา	18
	เมนูการบันทึก	11		ปัญหาทั่วไป	18
	ใช้ Philips EasyLink	11		ปัญหาเกี่ยวกับช่อง	18
	ใช้ EDID	11		ปัญหาเกี่ยวกับภาพ	18
	ใช้ตัวตั้งเวลา	11		ปัญหาเกี่ยวกับเสียง	18
	เปลี่ยนการตั้งค่าทีวีที่ต้องการ	12		ปัญหาเกี่ยวกับการเชื่อมต่อ HDMI	18
	การบูตเครื่องด่วน	12		ปัญหาเกี่ยวกับการเชื่อมต่อคอมพิวเตอร์	18
	อัปเดตซอฟต์แวร์	12		ปัญหาเกี่ยวกับการเชื่อมต่อเครือข่าย	19
6	ศูนย์รวมสื่อ	13		ติดต่อเรา	19
	เล่นไฟล์มีเดียจากอุปกรณ์ USB ที่เชื่อมต่อกับทีวี	13	11	โอเพ่นซอร์ส	19
	ถอดอุปกรณ์เก็บข้อมูล USB	14		ซอฟต์แวร์โอเพ่นซอร์ส	19
				ใบอนุญาตสัญญาณของโอเพ่นซอร์ส	19

1 ข้อควรระวัง

2017© TP Vision Europe B.V. สงวนลิขสิทธิ์

ข้อมูลจำเพาะของเครื่อง

อาจมีการเปลี่ยนแปลงโดยไม่ต้องแจ้งให้ทราบล่วงหน้า

เครื่องหมายการค้าเป็นทรัพย์สินของ Koninklijke Philips N.V

หรือเจ้าของแต่ละราย TP Vision Europe B.V.

ขอสงวนสิทธิ์ในการเปลี่ยนแปลงผลิตภัณฑ์ในเวลาใดๆ

ก็ตามโดยไม่ต้องแจ้งการเปลี่ยนแปลงวัสดุก่อน

วัสดุในคู่มือนี้ใช้สำหรับการใช้งานระบบ

หากมีการใช้งานผลิตภัณฑ์ หรือโมดูล หรือกระบวนการต่างๆ

นอกเหนือจากวัตถุประสงค์ที่ระบุไว้ในคู่มือนี้

ต้องได้รับการยืนยันความถูกต้องและความเหมาะสมเสียก่อน TP

Vision Europe B.V. รับประกันว่า

วัสดุในผลิตภัณฑ์ไม่มีสารเคมีอันตรายใดๆ

ในสหรัฐไม่มีการรับประกันต่อโดยแจ้งชัดหรือโดยนัย

TP Vision Europe B.V. ไม่ต้องรับผิดชอบต่อข้อผิดพลาดใดๆ

ในเนื้อหาของเอกสาร หรือปัญหาใดๆ ที่มาจากเนื้อหาในเอกสารนี้

ข้อผิดพลาดที่มีการรายงานไปยัง Philips

จะได้รับการปรับแก้ไขและเผยแพร่บนเว็บไซต์สนับสนุนของ Philips

โดยไม่ชักช้า

เงื่อนไขการรับประกัน

- ความเสี่ยงในการได้รับบาดเจ็บ
ความเสียหายต่อTVหรือความเป็นโมฆะของการรับประกัน!
ห้ามพยายามซ่อมTVด้วยตัวเอง
- ใช้
TVและอุปกรณ์เสริมตามวัตถุประสงค์การใช้งานของผู้ผลิตเท่านั้น
- สัญลักษณ์ข้อควรระวังบริเวณด้านหลังของ TV
แสดงถึงความเสี่ยงของการเกิดไฟฟ้าช็อต ห้ามถอดฝาครอบ
TVให้ติดต่อศูนย์บริการลูกค้าสำหรับการบริการและการซ่อมแซม



การดำเนินการใดๆ ที่ต้องห้ามอย่างชัดแจ้งในคู่มือนี้

หรือการปรับเปลี่ยนใดๆ

และกระบวนการประกอบชิ้นส่วนที่คู่มือนี้ไม่แนะนำหรือไม่อนุ

ญาติให้กระทำได้ส่งผลให้การรับประกันเป็นโมฆะ

ลักษณะของฟิกเซล

ผลิตภัณฑ์LCD/LEDนี้มีฟิกเซลสีจำนวนมาก ดังนั้น

จึงมีฟิกเซลไม่ต่ำกว่า99.999% จึงอาจเกิดจุดดำหรือจุดสว่างของแสง

(แดง เขียว หรือน้ำเงิน)

ปรากฏขึ้นบนหน้าจอนี้คือคุณสมบัติทางโครงสร้างของทีวี

(ตามมาตรฐานอุตสาหกรรมทั่วไป)

และไม่ใช้ความผิดปกติแต่อย่างใด

ฟิวส์หลัก(5/6)

TVนี้มาพร้อมกับหลักเสียบที่ได้รับการรับรอง

หากจำเป็นต้องเปลี่ยนฟิวส์หลักต้องใช้ฟิวส์ที่มีค่าเท่ากับที่แสดงไว้บนปลั๊ก

เท่านั้น (เช่น 10A)

- 1 ถอดฝาครอบฟิวส์ และนำฟิวส์ออกมา
- 2 ฟิวส์ที่นำมาเปลี่ยนต้องเป็นไปตาม BS 1363
และมีเครื่องหมายรับรองจาก ASTAหากฟิวส์สูญหาย
ให้ติดต่อตัวแทนจำหน่ายของคุณเพื่อสอบถามถึงชนิดที่
ถูกต้อง
- 3 ปิดฝาครอบฟิวส์

ลิขสิทธิ์



คำว่า HDMI และ HDMI High-Definition Multimedia Interface

และโลโก้ HDMI คือเครื่องหมายการค้าและเครื่องหมายการค้าจด

ทะเบียนของ HDMI Licensing Administrator, Inc. ในสหรัฐอเมริกา

และประเทศอื่น ๆ

2 สำคัญ

โปรดอ่านและทำความเข้าใจขั้นตอนทั้งหมดก่อนใช้งาน TV ของคุณ การรับประกันนี้ไม่ครอบคลุมถึงความเสียหายอันเนื่องมาจากการไม่ปฏิบัติตามขั้นตอนต่างๆ นี้

ความปลอดภัย

ความเสี่ยงการเกิดไฟฟ้าช็อตหรือเกิดเพลิงไหม้!

- ห้ามให้ TV สัมผัสถูกน้ำผ่านหรือ น้ำ ห้ามวางภาชนะบรรจุของเหลว เช่น แจกัน ไว้ใกล้กับ TV หากของเหลวหกใส่ TV ให้ถอดปลั๊ก TV ออกจากเต้ารับไฟทันที และติดต่อศูนย์บริการลูกค้าของ Philips เพื่อทำการตรวจสอบ TV ก่อนการใช้งาน
- ห้ามวาง TV รีโมทคอนโทรล หรือแบตเตอรี่ใกล้เปลวไฟ หรือแหล่งกำเนิดความร้อนอื่นๆ ซึ่งรวมถึง ให้อิเหนงแสงอาทิตย์โดยตรง เก็บเทียนไข หรือเปลวไฟอื่นๆ ให้ห่างจาก TV รีโมทคอนโทรล และแบตเตอรี่เสมอ เพื่อป้องกันการแพร่กระจายของเปลวไฟ



- ห้ามเสียบวัตถุใดๆ เข้าไปในช่องระบายอากาศหรือช่องเปิดใดๆ บน TV
- เมื่อทีวีถูกหม่นตึงแน่นอนว่าจะไม่กระทำบนสายไฟจนถึง ความตึงบนสายไฟอาจทำให้การเสียบปลั๊กเกิดหลุดออกและทำให้เกิดประกายไฟได้
- เพื่อยุติการเชื่อมต่อ TV กับไฟหลักให้ถอดปลั๊กไฟออกเมื่อทำการยุติการเชื่อมต่อ TV ให้จับที่ปลั๊กห้ามดึงสายไฟเด็ดขาด ตรวจสอบให้แน่ใจว่า คุณได้เสียบปลั๊ก สายไฟ และเต้ารับจนสุดเสมอ

ความเสี่ยงต่อการเกิดไฟฟ้าลัดวงจรหรือเพลิงไหม้!

- ห้ามให้รีโมทคอนโทรล หรือแบตเตอรี่สัมผัสกับน้ำผ่าน น้ำ หรือความชื้นมากเกินไป
- หลีกเลี่ยงการใช้กำลังกับปลั๊กไฟ ปลั๊กไฟที่หลวมอาจทำให้เกิดการโค้งงอหรือไฟไหม้ได้

ความเสี่ยงต่อการบาดเจ็บหรือความเสียหายแก่ TV!

- ในการยกและเคลื่อนย้าย TV ที่มีน้ำหนักมากกว่า 25 กก. หรือ 55 ปอนด์ต้องใช้คนยก 2 คน
- เมื่อติดตั้ง TV ให้ใช้ขาตั้งที่มาพร้อมกับ TV เท่านั้น ยึดขาตั้งเข้ากับ TV ให้แน่น วาง TV บนพื้นผิวที่เรียบในระดับที่สามารถรองรับน้ำหนักของ TV

พร้อมขาตั้งได้

- เมื่อแขวน TV เข้ากับผนัง ให้ใช้ขาแขวนผนังที่สามารถรองรับน้ำหนักของ TV ได้ ยึดขาแขวนเข้ากับผนังที่สามารถรองรับน้ำหนักของ TV พร้อมขาแขวนได้ TP Vision Europe B.V. ไม่รับผิดชอบสำหรับอุบัติเหตุ การบาดเจ็บ หรือความเสียหายที่เกิดขึ้นจากการติดตั้ง TV เข้ากับขาแขวนผนังที่ไม่เหมาะสม
- หากคุณต้องจัดเก็บ TV ให้ถอดขาตั้งออกจาก TV ห้ามวาง TV หงายขึ้นโดยที่ยังไม่ได้ถอดขาตั้ง
- ก่อนที่คุณจะเชื่อมต่อ TV เข้ากับเต้าเสียบไฟ โปรดตรวจสอบให้แน่ใจว่า แรงดันไฟฟ้าตรงกับค่าแรงดันที่แสดงไว้บนหลัง TV ห้ามเชื่อมต่อ TV เข้ากับเต้าเสียบไฟที่มีแรงดันไฟฟ้าที่แตกต่างกัน
- ชิ้นส่วนของผลิตภัณฑ์นี้อาจผลิตมาจากแก้ว โปรดใช้ความระมัดระวังในการใช้งานเพื่อหลีกเลี่ยงการบาดเจ็บและความเสียหาย

ความเสี่ยงที่อาจเกิดขึ้นได้กับเด็ก!

ปฏิบัติตามข้อควรระวังเหล่านี้เพื่อป้องกัน TV ล้มใส่ และทำให้เกิดการบาดเจ็บแก่เด็ก

- ห้ามวาง TV บนผ้าหรือวัสดุอื่นที่สามารถดึงออกได้
- ตรวจสอบให้แน่ใจว่า ไม่มีชิ้นส่วนใดของ TV แขวนอยู่บนขอบของพื้นผิว
- ห้ามวาง TV บนเฟอร์นิเจอร์ทรงสูง (เช่น ตู้ใส่หนังสือ) โดยที่ไม่มีกรวยยึดเฟอร์นิเจอร์และ TV เข้ากับผนัง หรือมีการรองรับที่เหมาะสม
- สอนเด็กๆ เกี่ยวกับอันตรายของการปีนเฟอร์นิเจอร์เพื่อจับ TV

ความเสี่ยงในการกรีดลึนแบตเตอรี่!

- ผลิตภัณฑ์รีโมทคอนโทรลอาจมีส่วนประกอบของแบตเตอรี่ทรงกลม ซึ่งสามารถกลืนเข้าร่างกายได้ เก็บแบตเตอรี่ให้ห่างจากมือเด็กเสมอ!

ความเสี่ยงจากความร้อนที่สูงเกินไป!

- ห้ามติดตั้ง TV ในพื้นที่แคบ ต้องทิ้งระยะห่างอย่างน้อยประมาณ 4 นิ้ว หรือ 10 ซม. รอบๆ TV สำหรับระบายอากาศ ตรวจสอบให้แน่ใจว่า ฝ่าม่าน หรือวัตถุอื่นๆ ไม่ปิดทับช่องระบายอากาศของ TV

ความเสี่ยงต่อการบาดเจ็บ ไฟไหม้ หรือสายไฟเสียหาย!

- ห้ามวาง TV หรือวัตถุใดๆ ทับสายไฟ
- ถอดปลั๊ก TV ออกจากเต้าเสียบไฟ และดึงเสาคาอากาศออกก่อนการเกิดพายุฝนฟ้าคะนอง ห้ามแตะส่วนใดๆ ของ TV สายไฟ หรือเสาคาอากาศในระหว่างเกิดพายุฝนฟ้าคะนอง.

ความเสี่ยงต่อการเกิดความเสียหายทางการได้ยิน!

- หลีกเลี่ยงการใช้หูฟังที่เปิดเสียงดังหรือเป็นระยะเวลานาน

อุณหภูมิต่ำ

- หาก TV

ได้รับการขนส่งในอุณหภูมิที่ต่ำกว่า 5°C หรือ 41°F ให้เปิดกล่อง TV ออก

และรอกันว่าอุณหภูมิของ TV เท่ากับอุณหภูมิห้องก่อนเสียบปลั๊ก V เข้ากับเต้าเสียบไฟ

การรักษาหน้าจอ

- หลีกเลี่ยงภาพนิ่งให้มากที่สุดเท่าที่จะเป็นไปได้ ภาพนิ่งคือภาพที่ปรากฏบนหน้าจอเป็นระยะเวลานาน ตัวอย่าง: เมนูบนหน้าจอ แถบสีดำและการแสดงเวลา หากคุณต้องใช้ภาพนิ่งให้ลดค่าความแตกต่างแสงสว่างกับความมืด และความสว่างของหน้าจอลงเพื่อป้องกันความเสียหายของหน้าจอ
- ถอดปลั๊ก TV ก่อนทำความสะอาด
- ทำความสะอาด TV และกรอบด้วยผ้านุ่มชุบน้ำหมาดๆ ห้ามใช้สารต่างๆ เช่น แอลกอฮอล์ เคมี หรือน้ำยาทำความสะอาดบ้านกับ TV
- ความเสี่ยงต่อความเสียหายต่อหน้าจอ TV! ห้ามแตะ หรือดัน ขัด หรือตีหน้าจอด้วยวัตถุใดๆ
- ให้เช็ดหยดน้ำทันทีเพื่อหลีกเลี่ยงการเปลี่ยนรูปหรือสีซีดจาง

การรีไซเคิล



ผลิตภัณฑ์ของคุณได้รับการออกแบบและผลิตจากวัสดุและส่วนประกอบคุณภาพสูง ซึ่งสามารถรีไซเคิลและนำกลับมาใช้ใหม่ได้



เมื่อพบสัญลักษณ์ถึงระยะชีวิตคร่อมผลิตภัณฑ์ หมายความว่า

ผลิตภัณฑ์นี้อยู่ภายใต้ European Directive 2002/96/EC. โปรดเตือนตัวเองว่า

ผลิตภัณฑ์เกี่ยวกับผลิตภัณฑ์ไฟฟ้าอิเล็กทรอนิกส์จะต้องบริหารจัดการกับด้วยระบบจัดเก็บแยกต่างหากในท้องถิ่น

โปรดดำเนินการตามระเบียบในที่นี้ของคุณ

และห้ามทิ้งผลิตภัณฑ์เก่าของคุณร่วมกับขยะในครัวเรือนปกติของคุณ

การทิ้งผลิตภัณฑ์เก่าของคุณอย่างถูกต้องช่วยป้องกันผลกระทบต่อสิ่ง

แวดล้อมและสุขภาพ



ผลิตภัณฑ์ของคุณมีส่วนประกอบของแบตเตอรี่ที่อยู่ภายใต้ the European Directive 2006/66/EC

ซึ่งไม่สามารถทิ้งร่วมกับขยะในครัวเรือนปกติของคุณได้

โปรดระลึกถึงกฎเกณฑ์เกี่ยวกับการแยกเก็บแบตเตอรี่ของท้องถิ่นเสมอ

เนื่องจากการทิ้งอย่างถูกต้องช่วยป้องกันผลกระทบต่อสิ่งแวดล้อมและสุขภาพ

ระยะเวลาการใช้งานเพื่อการปกป้องสิ่งแวดล้อม



โลโก้นี้ติดอยู่บนตัวเครื่องของผลิตภัณฑ์เพื่อระบุว่าผลิตภัณฑ์นี้มีอายุการใช้งานเพื่อการปกป้องสิ่งแวดล้อมเป็นระยะเวลา 10 ปี

ระยะเวลาการใช้งานเพื่อการปกป้องสิ่งแวดล้อมของผลิตภัณฑ์ที่ผลิตโดยใช้เทคโนโลยีสารสนเทศอิเล็กทรอนิกส์หมายถึงระยะเวลาที่สารหรือองค์ประกอบที่เป็นพิษหรือเป็นอันตรายซึ่งอยู่ภายในผลิตภัณฑ์จะไม่รั่วไหลหรือเสียโดยฉับพลัน

และผู้ที่ใช้งานผลิตภัณฑ์ดังกล่าวจะไม่เป็นสาเหตุให้เกิดมลพิษต่อสิ่งแวดล้อมหรือความเสียหายที่ร้ายแรงต่อมนุษย์หรือทรัพย์สิน

ในช่วงระยะเวลาการใช้งานเพื่อปกป้องสิ่งแวดล้อมโปรดใช้ผลิตภัณฑ์นี้ตามคำแนะนำที่แสดงอยู่ในคู่มือการใช้งานฉบับนี้

ระยะเวลาการใช้งานเพื่อปกป้องสิ่งแวดล้อมนี้ไม่รวมถึงชิ้นส่วนเปลี่ยนเปลือยต่างๆ: แบตเตอรี่

คำแนะนำเกี่ยวกับกฎระเบียบด้านการบริหารจัดการการรีไซเคิลของเสียจากผลิตภัณฑ์อิเล็กทรอนิกส์และอุปกรณ์ไฟฟ้าต่าง ๆ

เพื่อเป็นการดูแลและปกป้องโลกของเราด้วยวิธีการที่ดียิ่งขึ้น

โปรดปฏิบัติตามกฎหมายภายในประเทศและกฎหมายที่มีผลบังคับใช้ว่าด้วยเรื่องการบริหารจัดการการรีไซเคิลของเสียจากผลิตภัณฑ์อิเล็กทรอนิกส์และอุปกรณ์ไฟฟ้า

เมื่อผู้ใช้ไม่ต้องการใช้งานผลิตภัณฑ์นี้แล้วหรือเมื่อผลิตภัณฑ์หมดอายุการใช้งานแล้ว

3 ภาพรวมของทีวี

ขอแสดงความยินดีกับการซื้อและใช้ผลิตภัณฑ์ของ Philips!
 เพื่อที่จะได้รับการสนับสนุนอย่างเต็มที่จาก Philips
 โปรดลงทะเบียนทีวีของคุณได้จากเว็บไซต์ต่อไปนี้:
www.philips.com/welcome
 (ภาพเครื่องต่อไปนี้จะสำหรับอ้างอิงเท่านั้น โปรดดูที่ผลิตภัณฑ์จริง)

แผงควบคุม

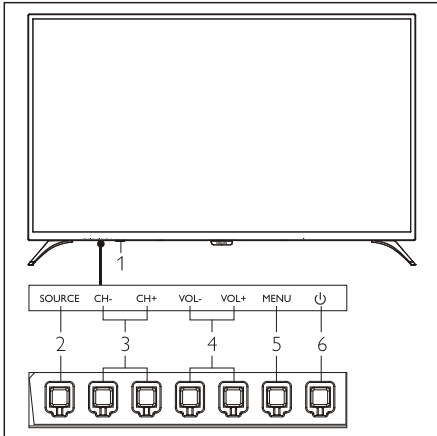

- ไฟแสดงสถานะที่รับสัญญาณรีโมท
 - SOURCE: กดเพื่อแสดงรายชื่อแหล่งที่มาต่างๆ
 - CH+/CH-: เปลี่ยนไปที่ช่องก่อนหน้าหรือถัดไป
 - VOL+/VOL-: เพิ่มหรือลดระดับเสียง
 - MENU: เปิดหรือปิดเมนู
 - 🔌: การเปิดหรือปิดเครื่อง
- ตรวจสอบให้แน่ใจว่าได้ถอดปลั๊กไฟออกเพื่อปิดเครื่องอย่างสมบูรณ์

รีโมทคอนโทรล

ด้านบน

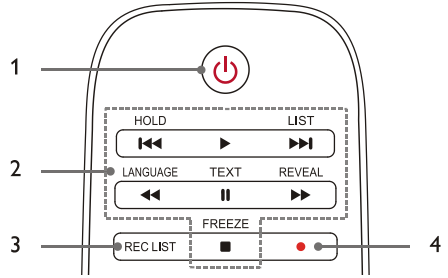

- 🔌 สแตนด์บาย-เปิดเครื่อง**
 - เปลี่ยนทีวีเป็นโหมดสแตนด์บายหากเปิดเครื่องอยู่
 - ทำการเปิดทีวีหากอยู่ในสถานะสแตนด์บาย
- ⏪ ⏩ ⏮ ⏭ ⏯** ปุ่มการเล่นมัลติมีเดีย
 ควบคุมการเล่นมัลติมีเดีย: "ก่อนหน้า", "เล่น", "ถัดไป", "กรอกกลับ", "หยุดชั่วคราว", "กรอไปข้างหน้า", และ "หยุด"
- รายการการบันทึก**
 ดูรายการการบันทึก
- ปุ่มฟังก์ชันการบันทึก PVR

ตรงกลาง

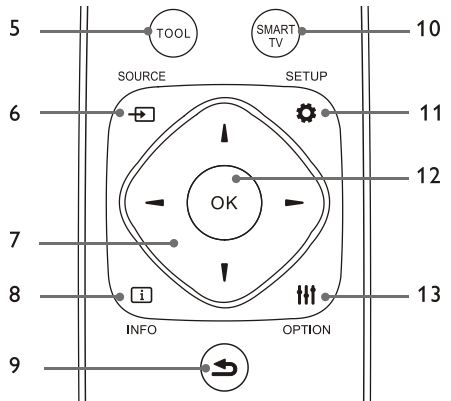

- เครื่องมือ**
 เครื่องมือทางลัดใช้เพื่อกำหนดไอเท็มที่เกี่ยวข้องของเครื่อง
- 📺 SOURCE**
 เลือกแหล่งอินพุทของทีวี

7. ▲▼◀▶
ปุ่มนำทาง:
คุณสามารถเลือกไอเท็มในรายการฟังก์ชันการตั้งค่า
8. ⓘ ข้อมูล
ดูข้อมูลของโปรแกรมและกลับไปช่องก่อนหน้าหรือออกจากเมนูปัจจุบัน
9. ↶ ย้อนกลับ
กลับไปช่องก่อนหน้าหรือออกจากเมนูปัจจุบัน
10. สมาร์ททีวี
เข้าสู่หน้าอินเตอร์เฟซหลักของสมาร์ททีวี
11. ⚙ ตั้งค่า
เปิดหรือปิดเมนูการตั้งค่า
12. ตกลง
 - ยืนยันการดำเนินงาน
 - ในโหมดทีวี กดปุ่มนี้เพื่อแสดงรายการช่อง
13. III ทางเลือก
 - แสดงฟังก์ชันเมนู
 - เข้าถึงตัวเลือกที่เกี่ยวข้องกับกิจกรรมหรือการเลือกปัจจุบัน

ด้านล่าง

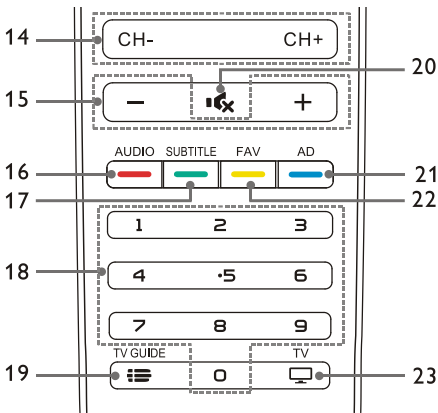

14. CH+/CH-
เปลี่ยนไปยังช่องก่อนหน้าหรือถัดไป
15. +/-
เพิ่มหรือลดระดับเสียง
16. เสียง
ฟังก์ชัน Nicam

17. SUBTITLE
แสดงข้อความคำบรรยายได้ภาพเมื่อช่องปัจจุบันมีตัวเลือกคำบรรยาย
18. ปุ่มตัวเลข 0-9
เลือกช่องหรือใส่หมายเลขช่อง
19. TV GUIDE
คำแนะนำของโปรแกรม
20. เสียง ปิดเสียง
ปิดเสียงหรือเปิดเสียง
21. AD
เปิด/ปิดเสียงโฆษณา
22. FAV
แสดงรายการที่ชื่นชอบ
23. ทีวี
เปลี่ยนไปยังฟังก์ชันทีวี

การใช้งานรีโมทคอนโทรล

เมื่อใช้รีโมทคอนโทรล ให้ถือไว้ให้ใกล้กับทีวีและชี้ไปที่เซ็นเซอร์ของรีโมทคอนโทรล ตรวจสอบให้แน่ใจว่าเส้นทางการใช้งานของรีโมทคอนโทรลและทีวีไม่ถูกกีดขวางด้วยเฟอร์นิเจอร์ ผ้าม่านหรือวัตถุอื่น ๆ

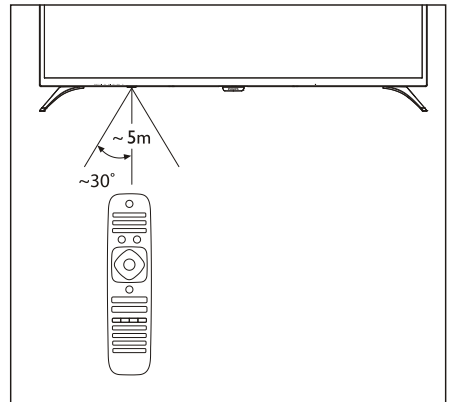

4 ใช้ทีวีของคุณ

เปิดหรือปิดทีวีหรือเปลี่ยนเป็น สแตนด์บาย

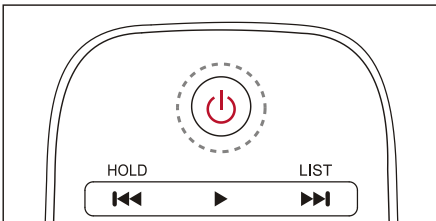
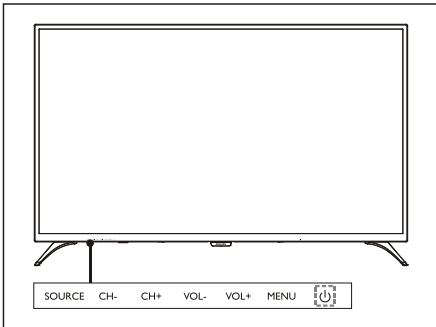
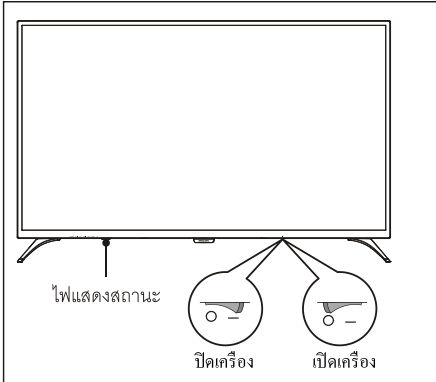

เปิดทีวี

- หากไฟแสดงสถานะดับอยู่ ให้เสียบสายไฟของทีวีเข้ากับเต้าเสียบ กดปุ่มเปิด-ปิดทีวีไปที่สถานะเปิดดังแสดงในภาพประกอบ
- หากไฟแสดงสถานะเปิดอยู่ โปรด กดปุ่ม (Standby-On) บนรีโมทคอนโทรลหรือ ปุ่มที่ทีวี

เปลี่ยนทีวีเป็นโหมดสแตนด์บายหากเปิดเครื่องอยู่

- กดปุ่ม (Standby-On) บนรีโมทคอนโทรล ไฟแสดงสถานะ "สแตนด์บาย" จะถูกเปิด

ปิดทีวี

- กดปุ่ม เปิด-ปิด บนตัวเครื่องเพื่อปิด ไฟแสดงสถานะ "สแตนด์บาย" จะถูกปิด



เกร็ดความรู้

- แม้ว่าทีวีจะใช้พลังงานเพียงเล็กน้อยเมื่ออยู่ในโหมดสแตนด์บาย แต่ยังคงมีการใช้พลังงานอยู่ ถอดสายไฟของทีวีออกจากเต้าเสียบเมื่อไม่ใช้ทีวีเป็นระยะเวลานาน

ดูเนื้อหาบนอุปกรณ์ที่เชื่อมต่ออยู่



หมายเหตุ

- เปิดสวิตช์ที่ตัวอุปกรณ์ก่อนเลือกเป็นแหล่งภายนอก

ใช้ปุ่ม Source

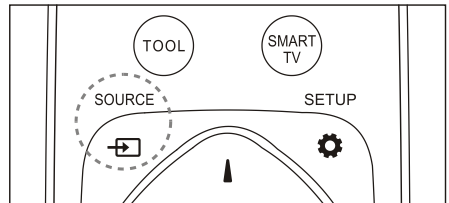

1. กดปุ่ม SOURCE จะปรากฏรายการแหล่งที่มา
2. กดปุ่ม / เพื่อเลือกอุปกรณ์
3. กดปุ่ม OK ทีวีจะเปลี่ยนไปยังอุปกรณ์ที่ได้เลือก

เปลี่ยนช่อง

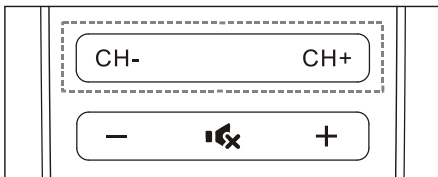
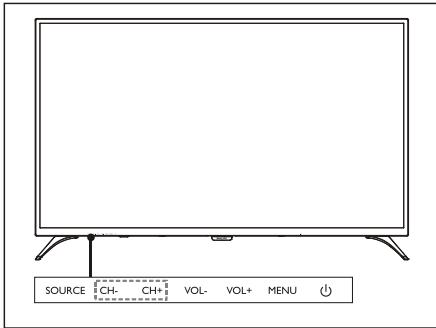

เปลี่ยนช่องโดยไม่ใช้รายการช่อง:

- กดปุ่ม CH+/CH- บนทีวีหรือที่รีโมทคอนโทรล
- ป้อนหมายเลขช่องโดยใช้ปุ่มตัวเลขบนรีโมทคอนโทรล
- กดปุ่ม (Back) บนรีโมทคอนโทรลเพื่อย้อนกลับไปยังช่องก่อนหน้า

เปลี่ยนช่องโดยใช้รายการช่อง:

คุณสามารถใช้รายการช่องเพื่อดูช่องที่ใช้ได้ทั้งหมด

1. กดปุ่ม OK เพื่อดูช่องที่ได้เลือก
2. กดปุ่ม / เพื่อเลือกช่อง
3. กดปุ่ม OK เพื่อดูช่องที่ได้เลือก
4. กดปุ่ม กดอีกครั้งเพื่อเปิดเสียง

ปรับระดับเสียงทีวี

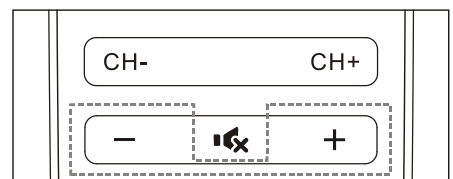
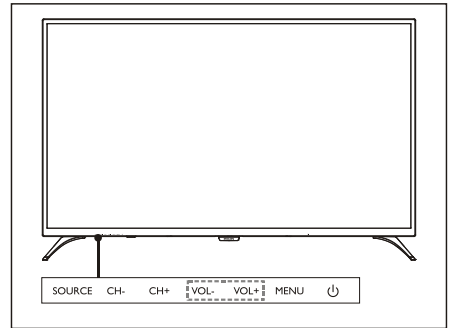

เพิ่มหรือลดระดับเสียง

- กดปุ่ม VOL+/VOL- บนทีวีหรือปุ่ม +/- บนรีโมทคอนโทรล

ปิดเสียงหรือเปิดเสียง

- กดปุ่ม มเพื่อปิดเสียง
- กดปุ่ม อีกครั้งเพื่อเปิดเสียง

5 ใช้ฟังก์ชันเพิ่มเติม

เข้าไปที่เมนูทีวี

รายการฟังก์ชันช่วยในการกำหนดช่อง เปลี่ยนภาพ และตั้งค่าเสียงและฟังก์ชันอื่น ๆ

1. กดปุ่ม

เปิดเมนูการตั้งค่า

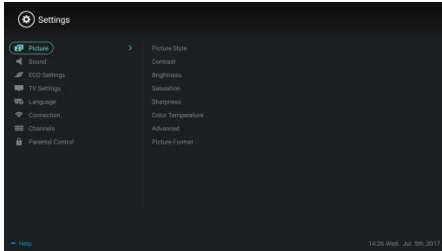

2. กดปุ่ม เพื่อเลือกตัวเลือกใดตัวเลือกหนึ่งต่อไปนี้; จากนั้นกด OK



- **Picture:** ใช้ตัวเลือกการตั้งค่ารูปภาพที่กำหนดไว้ล่วงหน้า
- **Sound:** ใช้ตัวเลือกการตั้งค่าเสียงที่กำหนดไว้ล่วงหน้า
- **ECO Settings:**
ตั้งค่ารายการแสดงผลของแสงพื้นหลังหน้าจอ
- **TV Settings:** ตั้งค่ารายการฟังก์ชันทีวี.
- **Language:** ตั้งค่าภาษาเมนู เป็นฟังก์ชันและวิธีป้อนข้อมูล
- **Connection:**
ตั้งค่าการเชื่อมต่อเครือข่ายแบบมีสายและการเชื่อมต่อเครือข่ายไร้สาย
- **Channels:** ตั้งค่าการค้นหาช่อง
- **Parental control:**
ฟังก์ชันนี้ช่วยให้ผู้ปกครองสามารถตั้งค่าช่องที่ใช้ได้สำหรับเด็กที่มีกลุ่มอายุต่างกันได้

หมายเหตุ

- การตั้งค่าจะแตกต่างกันไปตามแหล่งอินเทอร์เน็ต

เปลี่ยนภาษา

คุณสามารถเปลี่ยนภาษาของเมนู

1. กดปุ่ม  เพื่อเลือก Language>Menu language; จากนั้นกดปุ่ม 
2. เลือกภาษาที่ต้องการแล้วกดปุ่ม OK

เปลี่ยนการตั้งค่าภาพ

คุณสามารถเปลี่ยนการตั้งค่าภาพตามการตั้งค่าที่คุณต้องการโดยใช้การตั้งค่าที่กำหนดไว้ล่วงหน้าหรือแก้ไขการตั้งค่าด้วยตนเอง

การตั้งค่าภาพแบบรวดเร็ว

คุณสามารถตั้งค่าภาพได้อย่างรวดเร็วโดยใช้ฟังก์ชันนี้

1. กดปุ่ม  เพื่อเลือก Picture; จากนั้นกดปุ่ม OK
2. เลือกการตั้งค่าที่คุณต้องการตามคำแนะนำบนหน้าจอ

รูปแบบภาพ

ใช้การตั้งค่ารูปแบบภาพที่กำหนดไว้ล่วงหน้า

1. กดปุ่ม  เพื่อเลือกรูปแบบภาพ
2. เลือกการตั้งค่าอย่างใดอย่างหนึ่งต่อไปนี้ จากนั้นกดปุ่ม OK
 - **Vivid:**
ใช้การตั้งค่าสีแบบไดนามิกที่เหมาะสมสำหรับการดูในช่วงเวลากลางวัน
 - **Standard:**
ปรับการตั้งค่าภาพให้เหมาะกับสภาพแวดล้อมและประเภทของวิดีโอส่วนใหญ่
 - **Natural:** ตั้งโหมดธรรมชาติ
 - **Personal:** ใช้การตั้งค่าภาพที่กำหนดเอง

ปรับการตั้งค่าภาพด้วยตนเอง

1. กดปุ่ม  กดเพื่อเลือกภาพ; จากนั้นกดปุ่ม OK
2. เลือกการตั้งค่าอย่างใดอย่างหนึ่งต่อไปนี้ จากนั้นกดปุ่ม OK
 - **Contrast:**
ปรับความแตกต่างและเพิ่มความแตกต่างของความเข้มแสงระหว่างส่วนที่สว่างและส่วนมืด
 - **Brightness:**
ปรับความเข้มของแสงและความละเอียดของบริเวณที่เข้ม
 - **Saturation:** ปรับความอิ่มตัวของสี
 - **Sharpness:** ปรับความละเอียดภาพ
 - **Color temperature:** ปรับอุณหภูมิสีของภาพโดยรวม
 - **Advanced:**
 - **Noise reduction:** กรองและลดจุดรบกวนในภาพ
 - **Auto adjustment:** ปรับภาพที่แสดงจาก PC โดยอัตโนมัติ

- Picture shift: ตั้งค่าภาพที่แสดงจาก PC ของคุณ เช่น ตำแหน่งแนวนอน ตำแหน่งแนวตั้ง นาฬิกาและมุมมอง

เปลี่ยนรูปแบบรูปภาพ

กดปุ่ม  เพื่อเลือก Picture>Picture Format; จากนั้นกดปุ่ม 

รูปแบบรูปภาพ

คุณสามารถเลือกรูปแบบรูปภาพต่อไปนี้

หมายเหตุ

- การตั้งค่าภาพบางอย่างอาจไม่สามารถใช้ได้กับบางแหล่ง



ขยายคำบรรยาย:

(รูปแบบนี้ใช้ไม่ได้กับโหมด HD และโหมด PC)

แสดงคำบรรยายอย่างสมบูรณ์เมื่อมีการเล่นจากแหล่งวิดีโอพร้อมคำบรรยาย

แต่ส่วนหนึ่งของภาพด้านบนจะถูกตัดออก

4:3:

แสดงภาพในฟอร์แมตภาพ 4:3 แบบดั้งเดิม



ขยายภาพยนต์ 16:9:

(รูปแบบนี้ไม่สามารถใช้ได้กับโหมด PC)

รูปแบบภาพจะถูกปรับจาก 4:3

เป็น 16:9

แสดงภาพแบบจอกว้าง:

รูปแบบภาพจะถูกปรับจาก 4:3

เป็น 16:9



อัตราโน้มนำ:

ปรับภาพให้มีสัดส่วนที่เหมาะสมโดยอัตราโน้มนำ



เปลี่ยนการตั้งค่าเสียง

คุณสามารถเปลี่ยนการตั้งค่าเสียงตามการตั้งค่าที่คุณต้องการโดยใช้การตั้งค่าที่กำหนดไว้ล่วงหน้าหรือแก้ไขการตั้งค่าด้วยตนเอง

การตั้งค่าเสียงแบบรวดเร็ว

คุณสามารถตั้งค่าเสียงได้อย่างรวดเร็วโดยใช้การตั้งค่าเสียงที่กำหนดไว้ล่วงหน้าในรูปแบบเสียง

1. กดปุ่ม  กดเพื่อเลือก Sound; จากนั้นกดปุ่ม OK
2. เลือกการตั้งค่าอย่างใดอย่างหนึ่งต่อไปนี้จากนั้นกดปุ่ม OK
 - โหมดเสียง:
 - Standard: สามารถใช้ได้กับสถานการณ์และแหล่งเสียงส่วนใหญ่
 - News: สามารถใช้ได้กับการพูด (เช่น ข่าว)
 - Cinema: สามารถใช้ได้กับการตั้งค่าเสียงสำหรับภาพยนตร์
 - Personal: ใช้การตั้งค่าเสียงที่กำหนดเอง

ปรับการตั้งค่าเสียงด้วยตนเอง

1. กดปุ่ม  เพื่อเลือก Sound; จากนั้นกดปุ่ม OK
2. เลือกการตั้งค่าอย่างใดอย่างหนึ่งต่อไปนี้จากนั้นกดปุ่ม OK
 - เบส, ช่วงกลางต่ำ, ช่วงกลาง, ทรีเบิล, ทรีเบิลสูง สามารถปรับได้ตามที่คุณต้องการ
 - Balance: ปรับความสมดุลของลำโพงซ้ายและขวา
 - Surround: เปิดหรือปิดฟังก์ชันเสียงรอบทิศทาง
 - Advanced: เลือกโหมด PCM/RAW ของ SPDIF
 - Hearing impaired: เปิดหรือปิดฟังก์ชันการได้ยินบกพร่อง
 - AD switch: เปิดหรือปิดสวิตช์ AD

การใช้งานอีพีจี

EPG คือคู่มือโปรแกรมอิเล็กทรอนิกส์ที่มีให้ในช่องดิจิทัล ด้วย EPG คุณสามารถ:

- ดูรายการโปรแกรมดิจิทัลที่ออกอากาศอยู่ในปัจจุบัน
- ดูข้อมูลปัจจุบันที่ถูกส่งมา
- ตั้งค่าการแจ้งเตือนของโปรแกรม

เปิด EPG (คู่มือโปรแกรม)



กดปุ่ม TV GUIDE บนรีโมทคอนโทรลเพื่อแสดงรายการโปรแกรม

หมายเหตุ

- ไม่สามารถเปิด EPG ได้โดยตรงในโหมดทีวีที่ไม่ใช่ดิจิทัล

- กดปุ่มสีเขียว 

ในคู่มือโปรแกรมเพื่อเตือนหรือยกเลิกโปรแกรมที่จะเล่นภายในหนึ่งสัปดาห์

- กดปุ่มสีแดง  เพื่อเปิดใช้งานฟังก์ชันการบันทึกตามกำหนดเวลา: มีให้เลือกทั้งแบบอัตโนมัติหรือแมนนวล คุณสามารถตั้งเวลาและโหมดการบันทึกได้ตามต้องการ
- กดปุ่มสีเหลือง  เพื่อแสดงข้อมูลของโปรแกรมในวันที่แตกต่างกัน
- กดปุ่มสีน้ำเงิน  เพื่อแสดงคำแนะนำช่วยเหลือ





เมนูการบันทึก

หมายเหตุ

- ตรวจสอบว่าอุปกรณ์จัดเก็บข้อมูล USB ได้มีการเชื่อมต่ออย่างดี
- เมื่อเปิดใช้งานการควบคุมสำหรับผู้ปกครอง การบันทึกที่กำหนดเวลาไว้อาจจะไม่สามารถทำงานได้อย่างเหมาะสม.

การบันทึกโปรแกรม

ในโหมดดิจิทัลทีวี กด 

ปุ่มเพื่อแสดงเมนูเครื่องบันทึกบนหน้าจอและเริ่มดำเนินการบันทึกโปรแกรม กด   ปุ่มเพื่อเลือกเมนูการทำงานและกดปุ่ม OK เพื่อยืนยันระหว่างการบันทึก คุณสามารถกดปุ่ม เช่น    เพื่อดำเนินการการใช้งานทางลัด

ใช้ Philips EasyLink

ด้วย Philips EasyLink

คุณสามารถส่งงานอุปกรณ์ที่ได้เชื่อมต่อผ่านรีโมทคอนโทรลของทีวีได้ EasyLink ใช้ HDMI CEC (Consumer Electronics Control) เพื่อสื่อสารกับอุปกรณ์ที่เชื่อมต่อ อุปกรณ์จะต้องสนับสนุน HDMI CEC และต้องถูกเชื่อมต่อการเชื่อมต่อด้วย HDMI

ในการเปิดใช้งาน Philips EasyLink คุณจะต้อง:

- ตรวจสอบให้แน่ใจว่าอุปกรณ์สามารถทำงานได้ตามปกติ
- เปลี่ยนไปที่ EasyLink

หมายเหตุ

- อุปกรณ์ที่รองรับ EasyLink ต้องได้รับการเปิดเครื่องและเลือกเป็นแหล่งที่มา
- Philips ไม่รับประกันความสามารถในการทำงานร่วมกันได้กับอุปกรณ์ HDMI-CEC ทั้งหมด 100%

เปิดหรือปิด EasyLink

หมายเหตุ

- อย่าเปิดใช้งาน Philips EasyLink หากคุณไม่ได้อัปเดตใช้งานจริง ๆ

1. กด  ปุ่ม
2. เลือก TV Settings > EasyLink > EasyLink
3. เลือก OFF หรือ ON จากปุ่มกดปุ่ม OK

ตั้งเอาท์พุทสัญญาณเสียง HDMI

1. กด  ปุ่ม
2. เลือก TV Settings > EasyLink > HDMI – Audio Output
3. เลือก OFF หรือ ON จากปุ่มกดปุ่ม OK

ใช้ EDID

1. กด  ปุ่ม
2. เลือก TV Settings > EDID Version จากปุ่มกดปุ่ม OK เพื่อเข้าไป
3. เลือกเวอร์ชันที่คุณต้องการจากปุ่มกดปุ่ม OK เพื่อยืนยัน

เกร็ดความรู้

- EDID คือโครงสร้างข้อมูลที่มีผ่านการแสดงผลดิจิทัลเพื่ออธิบายความสามารถของแหล่งสัญญาณวิดีโอ สามารถทำการตั้งค่านี้ได้แหล่งสัญญาณ HDMI เท่านั้น
- HDMI EDID 1.4 รองรับการแสดงผลได้ถึง 3840x2160 30Hz
- HDMI EDID 2.0 รองรับการแสดงผลได้ถึง 3840x2160 50Hz/60Hz เช่น เครื่องเล่นบลูเรย์แบบ 4K

ใช้ตัวตั้งเวลา

คุณสามารถใช้ Timer เพื่อเปลี่ยนทีวีให้สแตนด์บายได้หลังจากเวลาที่กำหนด

ใช้ตัวตั้งเวลาพักหน้าจอ

ตั้งเวลาที่ทีวีจะเปลี่ยนเป็นโหมดสแตนด์บาย

เกร็ดความรู้

- คุณสามารถปิดทีวีหรือรีเซ็ตตัวตั้งเวลาพักหน้าจอได้ก่อนที่ตัวตั้งเวลาจะไปถึงศูนย์



1. กด  ปุ่มจากนั้นเลือก TV Settings > Sleep Timer

- เวลาพักหน้าจอจะแสดงบนหน้าจอ
- ตั้งค่าตัวตั้งเวลาเป็นค่าระหว่าง 0 ถึง 240 นาที
 - การเพิ่มขึ้นของตัว Sleep Timer คือครั้งละ 10 นาที หาก Sleep Timer อยู่ที่ 0 ตัวตั้งเวลาจะปิดการทำงาน
 - กดปุ่ม OK เพื่อเปิด Timer
ทีนี้จะเปลี่ยนเป็นโหมดสแตนด์บายเมื่อถึงเวลาที่กำหนดไว้

เปลี่ยนการตั้งค่าทีวีที่ต้องการ

- กด  ปุ่มเพื่อเลือก TV Settings
- เลือกอย่างใดอย่างหนึ่งต่อไปนี้จากนั้นกดปุ่ม OK
 - Picture and Sound Reset:
เรียกคืนการตั้งค่าภาพและเสียงทั้งหมดเป็นค่าที่ตั้งไว้ล่วงหน้า
 - EasyLink: ตั้งค่าฟังก์ชันของ EasyLink
 - About the TV: แสดงข้อมูลที่เกี่ยวข้องกับทีวี
 - Key Beep: เปิดเสียงปุ่มกดของรีโมทคอนโทรล
เมื่อคุณกดปุ่มบนรีโมทคอนโทรล ทีวีจะทำเสียงขึ้น
 - Sleep Timer:
เปลี่ยนทีวีเป็นโหมดพักหน้าจอหลังจากเวลาที่ตั้งไว้
 - Reinstall TV: เรียกคืนค่าเริ่มต้นของทีวี
 - Shop Mode: เลือกเปิดหรือปิดโหมดร้านค้า
 - Time Zone: ตั้งค่าโซนเวลาของทีวี
 - PVR File System:
 - Select disk:
เลือกโฟลเดอร์ที่คุณต้องการบันทึกไฟล์การบันทึก
 - Format start: ฟอรั่มแตดอุปกรณ์ USB ภายนอก
 - Speed check:
ทดสอบความเร็วในการอ่าน/เขียนของอุปกรณ์ USB
 - Software update (OAD): เปิด/ปิดการอัปเดตซอฟต์แวร์ (OAD)

การบูตเครื่องด้วยตนเอง

- กดปุ่ม  เพื่อเลือกการตั้งค่าทีวี > การบูตเครื่องด้วยตนเอง
แล้วกดปุ่ม OK เพื่อเข้าสู่การตั้งค่า กดปุ่ม ▲/▼ เพื่อเลือกเปิด เพื่อเปิดใช้งานฟังก์ชันนี้
การบูตเครื่องด้วยตนเอง เปิด:
ปรับปรุงลำดับขั้นตอนการบูตเปิดเครื่องทีวี
เพื่อลดเวลาในการรีบูตทีวี
- กดปุ่ม  เพื่อเลือกการตั้งค่าทีวี > การบูตเครื่องด้วยตนเอง
แล้วกดปุ่ม OK เพื่อเข้าสู่การตั้งค่า กดปุ่ม ▲/▼ เพื่อเลือกปิด เพื่อปิดใช้งานฟังก์ชันนี้

อัปเดตซอฟต์แวร์



Philips คอยทำการปรับปรุงผลิตภัณฑ์อยู่เสมอ
เราขอแนะนำให้คุณอัปเดตซอฟต์แวร์ทีวีเมื่อมีการเปิดตัวเวอร์ชันใหม่

ตรวจสอบเวอร์ชันของซอฟต์แวร์ปัจจุบัน

กด  ปุ่มเพื่อเลือก TV Settings > About the TV > Current Software Info จากนั้นกดปุ่ม OK
ข้อมูลเวอร์ชันของซอฟต์แวร์ปัจจุบันจะแสดงขึ้น

อัปเดตซอฟต์แวร์

คุณสามารถอัปเดตซอฟต์แวร์โดยใช้วิธีการต่อไปนี้:

- เชื่อมต่อเครือข่ายสำหรับกรอัปเดตอัตโนมัติ
กด  ปุ่มเพื่อเลือก TV Settings > About the TV > Auto Software Update จากนั้นกดปุ่ม OK
แล้วทำการอัปเดตซอฟต์แวร์ตามคำแนะนำบนหน้าจอ
- อัปเดตซอฟต์แวร์โดยใช้อุปกรณ์เก็บข้อมูล USB
 - กด  ปุ่มเพื่อเลือก TV Settings > About the TV > Manual Software Update จากนั้นกดปุ่ม OK
แล้วทำการอัปเดตซอฟต์แวร์ตามคำแนะนำบนหน้าจอ
 - กด  ปุ่มเพื่อเลือก TV Settings > About the TV > Local Update จากนั้นกดปุ่ม OK
แล้วทำการอัปเดตซอฟต์แวร์ตามคำแนะนำบนหน้าจอ



หมายเหตุ

- ถอดอุปกรณ์ USB
ออกหลังจากที่ซอฟต์แวร์ได้ถูกอัปเดตเรียบร้อยแล้ว
- สำหรับการอัปเดตซอฟต์แวร์โปรดใช้อุปกรณ์ USB
การใช้ฮาร์ดดิสก์อาจทำให้เกิดความล้มเหลวในการอัปเดตและ
จะมีการรีเซ็ตาร์ทเนื่องจากแหล่งจ่ายไฟฟ้าไม่เพียงพอ

6 ศูนย์รวมสื่อ

คุณสามารถเล่นไฟล์ภาพ วิดีโอ เพลงและมัลติมีเดียอื่น ๆ ในอุปกรณ์ USB

เล่นไฟล์มีเดียจากอุปกรณ์ USB ที่เชื่อมต่อกับทีวี

หมายเหตุ

- อุปกรณ์จัดเก็บข้อมูลที่สนับสนุน: ตรวจสอบว่าได้เชื่อมต่อ USB แล้ว
1. เปิดทีวี
 2. เชื่อมต่ออุปกรณ์เก็บข้อมูล USB เข้ากับพอร์ต USB ที่ด้านข้างของทีวี
 3. กด  ปุ่มเพื่อแสดงเมนูแหล่งที่มา
 4. เลือกดิสก์ USB จากนั้นกดปุ่ม OK
 5. หากมีอุปกรณ์ USB หลายตัว ให้เลือกอุปกรณ์จัดเก็บข้อมูล USB ที่ต้องการจากนั้นกดปุ่ม OK หน้าเบรเซอร์จะเปิดขึ้นมา

รูปภาพ

1. เลือกโฟลเดอร์หรือรูปภาพในหน้าเบรเซอร์จากนั้นกดปุ่ม OK
2. เลือกรูปภาพจากนั้นกดปุ่ม OK
รูปภาพนี้เข้าไปเพื่อดูแบบเต็มหน้าจอ



- ▶ / || : เล่น/หยุดภาพนิ่งชั่วคราว
- |◀ / ▶| : ดูภาพก่อนหน้า/ถัดไป
- ↶ : กลับไปที่หน้าเบรเซอร์

เปลี่ยนการตั้งค่าสไลด์โชว์

โปรดกด  ปุ่มเมื่อทำการเล่นสไลด์
แสดงรายการตัวเลือกสไลด์โชว์และเรียกดูภาพตามคำแนะนำบนหน้าจอ

ฟังเพลง

เลือกโฟลเดอร์หรือเพลงในหน้าเบรเซอร์จากนั้นกดปุ่ม OK เพื่อเล่น
เปลี่ยนการตั้งค่าการเล่นเพลงตามคำแนะนำบนหน้าจอ



- ▶ / || : เล่น/หยุดเพลงชั่วคราว
- ◀◀ / ▶▶ : ไปข้างหน้า/ย้อนกลับอย่างรวดเร็ว
- |◀ / ▶| : เล่นวิดีโอก่อนหน้า/ถัดไป
- ↶ : กลับไปที่หน้าเบรเซอร์
-  : ตั้งโหมดการเล่นเพลง

เล่นเพลงขณะดูสไลด์

คุณสามารถเล่นเพลงประกอบได้ขณะดูสไลด์

1. เลือกอัลบั้มเพลง
2. กดปุ่ม OK
3. กด  ปุ่มเพื่อย้อนกลับไปยังหน้าจอหลักของหน้าเบรเซอร์
4. เลือกรูปภาพ
5. กดปุ่ม OK เพื่อเล่นสไลด์

ดูวิดีโอ

1. เลือกโฟลเดอร์หรือวิดีโอในหน้าเบรเซอร์
2. กดปุ่ม OK เพื่อเล่นวิดีโอ
เปลี่ยนการตั้งค่าการเล่นวิดีโอตามคำแนะนำบนหน้าจอ



- ▶ / || : เล่น/หยุดวิดีโอชั่วคราว
- ◀◀ / ▶▶ : ไปข้างหน้า/ย้อนกลับอย่างรวดเร็ว
- |◀ / ▶| : เล่นวิดีโอก่อนหน้า/ถัดไป
- ↶ : กลับไปที่หน้าเบรเซอร์
-  : ตั้งค่าตัวเลือกการเล่นวิดีโอ

ถอดอุปกรณ์เก็บข้อมูล USB



หมายเหตุ

- โปรดถอดอุปกรณ์เก็บข้อมูล USB ออกตามขั้นตอนต่อไปนี้เพื่อป้องกันความเสียหาย

- กด  ปุ่มเพื่อกลับไปหน้าจอหลักของหน้าเบรจเซอร์
- รอประมาณ 5 วินาทีจากนั้นจึงค่อยถอดอุปกรณ์จัดเก็บข้อมูล USB ออก

7 ตั้งช่อง

สำหรับการติดตั้งครั้งแรกระบบจะเตือนให้คุณเลือกการเชื่อมต่อเครือข่ายหรือการติดตั้งช่องโทรทัศน์

ในส่วนนี้จะให้คำแนะนำเกี่ยวกับวิธีการติดตั้งใหม่และการปรับช่องแบบละเอียด

การค้นหาช่องแบบอัตโนมัติ

- กด  ปุ่ม
- เลือก Channels > Channel Settings จากนั้นกดปุ่ม OK
- กดปุ่ม OK เพื่อเริ่มค้นหาช่องอัตโนมัติ



หมายเหตุ

- ฟังก์ชันนี้สามารถใช้ได้เฉพาะในโหมดทีวีเท่านั้น

การค้นหาช่องแบบแมนนวล

ขั้นตอนที่ 1 เลือกระบบ

- กด  ปุ่ม
- เลือก Channels > Analog Channel Manual Installation.
- เลือกเพื่อเริ่มการสแกนและการปรับช่องแบบละเอียด



หมายเหตุ

- การปรับความถี่แบบละเอียดสามารถทำได้เฉพาะเมื่อแหล่งที่มาเป็น ATV

ขั้นตอนที่ 2 ค้นหาและจัดเก็บช่องใหม่

- กด  ปุ่ม
- เลือก Channels > Analog Channel Manual Installation > Find Channel.
 - คุณสามารถป้องกันความถี่ช่องได้โดยตรง
 - เลือกไปที่ Scan จากนั้นกดปุ่ม OK เพื่อเริ่มการสแกน
- เมื่อเสร็จสิ้นการค้นหาให้เลือก Save เพื่อออกจากอินเตอร์เฟซปัจจุบัน
 - บันทึกช่องที่ได้ค้นหา

ขั้นตอนที่ 3 การปรับ ATV แบบละเอียด

- กด  ปุ่ม
- เลือก Channels > Analog Channel Manual Installation > Fine Tune.
- เลือก Decrease หรือ Increase เพื่อปรับความถี่

ค้นหาช่องดิจิตอล

1. กด  ปุ่ม
2. เลือก Channels > Digital Channel Manual Installation จากนั้นกดปุ่ม OK
3. ป้อนความถี่ช่องโดยตรง
4. เลือก Scan จากนั้นกดปุ่ม OK เพื่อเริ่มการสแกน

8 ตั้งค่าเครือข่าย

เปิดหรือปิดสมาร์ททีวี

คุณสามารถตั้งค่าเครือข่ายเพื่อเข้าถึงเครือข่ายที่แตกต่างกันได้

1. เชื่อมต่อทีวีกับอินเทอร์เน็ต
หากไม่มีการเชื่อมต่อเครือข่ายฟังก์ชันบางอย่างของสมาร์ททีวีจะไม่สามารถทำงานได้
2. กดปุ่ม SMART TV บนรีโมทคอนโทรล
ภาพจะข้ามไปที่ Smart TV โดยอัตโนมัติ

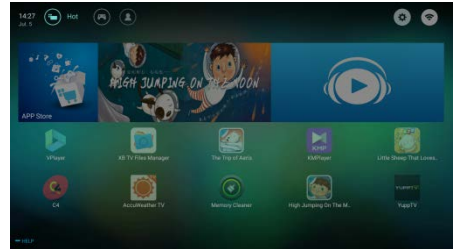

(ภาพและแอปพลิเคชันที่ใช้อยู่ในเอกสารนี้ใช้สำหรับอ้างอิงเท่านั้น!)

แอปพลิเคชัน

คุณสามารถรับแอปพลิเคชันจาก App Store หรือจัดการแอปที่ติดตั้งได้ และสลับไปมาได้อย่างรวดเร็วระหว่าง hot apps และ My Apps (แอปของฉัน)





หมายเหตุ

- แอปบางอย่างสนับสนุนการทำงานด้วยเมาส์เท่านั้น
- พื้นที่หน่วยความจำจะไม่เท่ากับพื้นที่ว่างที่ใช้งานได้
- Philips ขอสงวนสิทธิ์ในการเพิ่มหรือลบแอปบางอย่าง
- อย่าเปลี่ยน ROM ของทีวีแบบสุ่ม มิฉะนั้นข้อมูลพร้อมได้อื่นๆ ที่เกิดขึ้นจะไม่อยู่ในขอบเขตการรับประกัน

ประเภทเครือข่าย

คุณสามารถเลือกประเภทการตั้งค่าเครือข่ายได้

- กดปุ่ม  แล้วเลือก Connection > Wired or Wi-Fi เมื่อต้องการดูที่อยู่ MAC กด  ปุ่มแล้วเลือก Connection > Wired or Wi-Fi > View Network Settings



การติดตั้งสายสัญญาณ

หากต้องการเชื่อมต่อทีวีเข้ากับเครือข่ายพีซีหรืออินเทอร์เน็ตคุณจำเป็นต้องติดตั้งเส้นทางในเครือข่ายพีซี ใช้สายเคเบิลเครือข่าย (สายเคเบิลอีเธอร์เน็ต) เพื่อเชื่อมต่อเส้นทางไปยังทีวี เชื่อมต่อเส้นทางไปยังอินเตอร์เฟซเครือข่ายที่ด้านหลังของทีวีโดยใช้สายเคเบิลเครือข่ายและเปิดเราเตอร์

การเชื่อมต่อเครือข่ายแบบใช้สายและการค้นหาโดยอัตโนมัติ

1. กดปุ่ม  แล้วทำการเลือก Connection > Wired or Wi-Fi > Connect Network > Wired Network.
2. เลือก DHCP แล้วคลิก Connect และกดปุ่ม OK โปรโตคอลของเครือข่ายจะถูกตั้งค่าโดยอัตโนมัติ

การตั้งค่าเครือข่ายแบบใช้สาย - การอินพุตด้วยตนเอง

1. กดปุ่ม  แล้วทำการเลือก Connection > Wired or Wi-Fi > Connect Network > Wired Network
2. เลือก static IP แล้วกด  ปุ่มและวางเคอร์เซอร์ลงในกล่องอินพุต
3. ใช้รีโมทคอนโทรลเพื่อป้อนที่อยู่ IP ซับเน็ตมาสก์ เกตเวย์ DNS1 และ DNS2
4. เมื่อป้อนข้อมูลเสร็จสิ้น ให้เลือก OK จากนั้นกดปุ่ม OK

การติดตั้งเครือข่ายแบบไร้สาย

1. กดปุ่ม  แล้วทำการเลือก Connection > Wired or Wi-Fi > Connect Network > Wireless Network.
2. เลือก ON หน้าจอจะแสดงค่าพารามิเตอร์เครือข่ายที่กำหนดไว้ในปัจจุบัน และเครือข่ายไร้สายที่พร้อมใช้งาน
3. เลือก Connect WPS เปิดใช้งานฟังก์ชัน WPS ของเราเตอร์และกดปุ่ม OK เพื่อเชื่อมต่อเครือข่าย WPS

การแชร์หน้าจอ

Multi-screen Interaction

จะแสดงเนื้อหาที่อยู่บนหน้าจออุปกรณ์มือถือขึ้นบนหน้าจอทีวีและเล่นเสียงบนอุปกรณ์มือถือผ่านลำโพงทีวีไปพร้อมกัน

ใช้ปุ่มปรับระดับเสียงบนรีโมทคอนโทรลเพื่อควบคุมระดับเสียง



หมายเหตุ

- ฟังก์ชัน Multi-screen Interaction อาจไม่สามารถทำงานร่วมกับอุปกรณ์มือถือบางรุ่นได้

สร้างการเชื่อมต่อ

1. กดปุ่ม  แล้วทำการเลือก Connection > Wired or Wi-Fi > Screen Sharing.
2. เลือก ON หรือ OFF แล้วกดปุ่ม OK เพื่อยืนยัน
3. ใช้ฟังก์ชันแสดงผล WLAN/แบบไร้สายบนอุปกรณ์มือถือเพื่อส่งคำขอเชื่อมต่อ เมื่อเชื่อมต่อเรียบร้อยแล้วภาพบนอุปกรณ์มือถือจะถูกส่งไปยังหน้าจอทีวี

โหมดยกเลิกการเชื่อมต่อ

1. คุณสามารถยกเลิกการเชื่อมต่ออุปกรณ์มือถือระหว่างส่ง
2. กดปุ่ม  บนรีโมทคอนโทรลเพื่อยกเลิกการเชื่อมต่อระหว่างการส่ง



หมายเหตุ

- ฟังก์ชัน multi-screen interaction สามารถใช้งานได้เฉพาะเมื่อเปิด Wi-Fi ของทีวีและอุปกรณ์มือถือแล้ว

9 ข้อมูลผลิตภัณฑ์

ข้อมูลผลิตภัณฑ์อาจมีการเปลี่ยนแปลงโดยไม่ต้องแจ้งให้ทราบล่วงหน้า สำหรับรายละเอียด โปรดเยี่ยมชมที่ www.philips.com/support

ความละเอียดของการแสดงผล

รูปแบบคอมพิวเตอร์

- ความละเอียด - อัตราการรีเฟรช:
 - 640 × 480 60Hz
 - 800 × 600 60Hz
 - 1024 × 768 60Hz
 - 1360 × 768 60Hz
 - 1920 × 1080 60Hz

รูปแบบวิดีโอ HDMI

- ความละเอียด - อัตราการรีเฟรช:
 - 480i - 60Hz
 - 480p - 60Hz
 - 576i - 50Hz
 - 576p - 50Hz
 - 720p - 50Hz, 60Hz
 - 1080i - 50Hz, 60Hz
 - 1080p - 50Hz, 60Hz
 - 2160p - 50Hz, 60Hz

มัลติมีเดีย

- อุปกรณ์จัดเก็บข้อมูลที่รองรับ: USB (รองรับอุปกรณ์จัดเก็บข้อมูล USB แบบ NTFS, FAT หรือ FAT 32)
- รูปแบบไฟล์มัลติมีเดียที่ทำงานร่วมกันได้:
 - รูปภาพ: JPEG
 - เสียง: MP3
 - วิดีโอ: MPEG 2/MPEG 4, H.264(FHD), H.265

พลังเสียง

- 43": 8W × 2

ความละเอียดปกติ

- 43" : 3840 × 2160

จูนเนอร์ / เครื่องรับ / เครื่องส่ง

- การนำเข้าข้อมูลทางสายอากาศ: 75 โอห์ม โคแอกเชียล (IEC75)
- ระบบที่รองรับ:
 - ATV: PAL, SECAM, I, D/K, B/G, L
 - DTV: DVB-T/T2.

รีโมทคอนโทรล

- แบตเตอรี่: 2 × AAA

แหล่งจ่ายไฟ

- แหล่งจ่ายไฟหลัก:
 - 100-240V~, 50/60Hz
- การบริโภคพลังงานเมื่อสแตนด์บาย:
 - ≤ 0.5W
- อุณหภูมิแวดล้อม: 5-40°C
- การบริโภคพลังงาน:
 - 43" : 98W

อุปกรณ์เสริมติด TV ที่รองรับ

โปรดซื้ออุปกรณ์เสริมติด TV ของ Philips หรืออุปกรณ์เสริมติด TV ที่ได้มาตรฐาน VESA เพื่อใช้เป็นอุปกรณ์เสริมติดกับ TV ตรวจสอบให้แน่ใจว่า ได้เว้นระยะห่างระหว่างหลัง TV กับผนังอย่างน้อย 2.2 นิ้ว หรือ 5.5 ซม.

เพื่อป้องกันความเสียหายที่อาจเกิดขึ้นกับสายหรือขั้วต่อ



คำเตือน

- โปรดปฏิบัติตามคำแนะนำที่มาพร้อมกับอุปกรณ์เสริมติด TVTP Vision Europe B.V. ไม่รับผิดชอบต่ออุบัติเหตุ การบาดเจ็บ หรือความเสียหายที่เกิดขึ้นจากการติดตั้ง TV เข้ากับอุปกรณ์เสริมที่ไม่เหมาะสม

หมายเลขรุ่น	ระยะห่างระหว่างพิทเชลที่ติดตั้ง (มม.)	สกรูติดตั้งที่ ต้องมี
43"	400 × 200	4 × M6

10 การแก้ไขปัญหา

ส่วนนี้ครอบคลุมถึงปัญหาทั่วไป พร้อมกับการแก้ปัญหาหนึ่ง

ปัญหาทั่วไป

ไม่สามารถเปิด TV ได้:

- ให้ถอดปลั๊กออกจากเต้าเสียบไฟ รอประมาณหนึ่งนาทีแล้วค่อยเสียบปลั๊กใหม่อีกครั้ง
- ตรวจสอบว่า ได้เสียบสายไฟแน่นแล้ว

รีโมทคอนโทรลใช้งานไม่ค่อยได้:

- ตรวจสอบว่าได้ใส่แบตเตอรี่ +/- ลงในรีโมทคอนโทรลอย่างถูกต้อง
- เปลี่ยนแบตเตอรี่รีโมทคอนโทรล หากแบตเตอรี่อ่อน
- ทำความสะอาดเซนเซอร์ของรีโมทคอนโทรลและของ TV

ภาษาเมนู TV ไม่ถูกต้อง

- เปลี่ยนเมนู TV เป็นภาษาที่คุณต้องการ

เมื่อเปิดเปิด TV

หรือเมื่อสแตนด์บายคุณได้ยินเสียงดังแฉึดออกมาจากTV:

- ไม่ต้องดำเนินการใดๆ เสียงแฉึดที่ได้ยินมาจากการขยายและหดตัวตามปกติของ TV เมื่อเย็นลงและร้อนขึ้น ซึ่งไม่ส่งผลกระทบต่อประสิทธิภาพการทำงานของ TV

ปัญหาเกี่ยวกับช่อง

ไม่พบช่องที่ได้ติดตั้งไว้ก่อนหน้านี้ในรายการช่อง:

- ตรวจสอบว่า ได้เลือกรายการช่องที่ถูกต้องแล้ว

ปัญหาเกี่ยวกับภาพ

TV เปิดอยู่แต่ไม่มีภาพ:

- ตรวจสอบว่า ต่อเสาอากาศ TV ได้อย่างถูกต้อง
- ตรวจสอบว่า ได้เลือกอุปกรณ์ที่เป็นแหล่งสัญญาณ TV ถูกต้อง

มีแต่เสียงไม่มีภาพ:

- ตรวจสอบว่า ได้ตั้งค่าการตั้งค่าภาพอย่างถูกต้องแล้ว

รับสัญญาณ TV ได้แต่จากการเชื่อมต่อเสาอากาศ:

- ตรวจสอบว่าได้เชื่อมต่อเสาอากาศเข้ากับ TV อย่างถูกต้อง
- ลำโพง อุปกรณ์เสียงที่เปิดเผยไฟนีออน อาคารสูง หรือวัตถุที่มีขนาดใหญ่อื่นๆ อาจส่งผลต่อคุณภาพของเครื่องรับสัญญาณ

ให้ลองปรับคุณภาพของเครื่องรับสัญญาณโดยการเปลี่ยนทิศทางของเสาอากาศ หรือเคลื่อนย้ายอุปกรณ์ต่างๆ ให้ห่างจาก TV หากทำได้

- หากรับสัญญาณได้ไม่ต่อเนื่องของหนึ่ง โปรดปรับจูนช่องนั้นคุณภาพของภาพไม่ติดจากอุปกรณ์ที่เชื่อมต่อ:
- ตรวจสอบว่า ได้เชื่อมต่ออุปกรณ์นั้นอย่างถูกต้อง
- ตรวจสอบว่า ได้ตั้งค่าการตั้งค่าภาพอย่างถูกต้องแล้ว

ภาพไม่พอติดกับหน้าจอใหญ่เกินไป หรือเล็กเกินไป:

- ลองใช้รูปแบบภาพต่างๆ

ตำแหน่งภาพไม่ถูกต้อง:

- สัญญาณภาพจากอุปกรณ์อาจไม่พอดีกับหน้าจอ โปรดตรวจสอบสัญญาณภาพออกจากอุปกรณ์

ปัญหาเกี่ยวกับเสียง

มีภาพแสดงอยู่แต่คุณภาพเสียงแย่:

- ตรวจสอบว่า ได้เชื่อมต่อสายเคเบิลทั้งหมดอย่างถูกต้อง
- ตรวจสอบว่า ระดับเสียงไม่ได้ตั้งอยู่ที่ 0
- ตรวจสอบว่า ไม่ได้ปิดเสียงอยู่
- ตรวจสอบว่า ตั้งค่าการตั้งค่าเสียงได้อย่างถูกต้อง

มีภาพกำลังแสดงอยู่แต่มีเสียงออกมาจากลำโพงข้างเดียวเท่านั้น:

- ตรวจสอบว่า ได้ตั้งค่าสมดุลเสียงไว้ตรงกลาง

ปัญหาเกี่ยวกับการเชื่อมต่อ HDMI

มีปัญหาเกี่ยวกับอุปกรณ์HDMI:

- โปรดทราบว่า การรองรับมาตรฐาน HDCP (การป้องกันการสำเนาข้อมูลดิจิทัลแบบแบนด์วิดท์สูง หรือ High-bandwidth Digital Content Protection) สามารถห้วงเวลาที่ใช้ของ TV เพื่อแสดงเนื้อหาจากอุปกรณ์ HDMI
- หาก TV ไม่รู้จักอุปกรณ์ HDMI และไม่ภาพปรากฏขึ้น โปรดลองสลับแหล่งสัญญาณไปยังอุปกรณ์อื่นก่อนสลับกลับมายังอุปกรณ์เดิมอีกครั้ง
- หากมีอาการเสียงขาดหายเป็นช่วงๆ โปรดตรวจสอบว่า ได้ตั้งค่าสัญญาณนอกจากอุปกรณ์ HDMI อย่างถูกต้อง

ปัญหาเกี่ยวกับการเชื่อมต่อคอมพิวเตอร์

ภาพจากคอมพิวเตอร์ที่แสดงบน TV ไม่เสถียร:

- ตรวจสอบว่า PC ใช้ความละเอียดและอัตราเฟรมที่รองรับ
- ตั้งรูปแบบภาพของ TV เป็นแบบไม่ปรับสัดส่วน

ปัญหาเกี่ยวกับการเชื่อมต่อเครือข่าย

ไม่สามารถเชื่อมต่อกับอินเทอร์เน็ต:

- หากทีวีเชื่อมต่อกับเราเตอร์ได้อย่างถูกต้อง โปรดตรวจสอบการเชื่อมต่อระหว่างเราเตอร์และอินเทอร์เน็ต.

ความเร็วเครือข่ายต่ำ:

- โปรดดูที่คู่มือการใช้งานของเราเตอร์เพื่อเรียนรู้เกี่ยวกับปัจจัยต่างๆ ที่อาจมีผลกระทบต่ออัตราการถ่ายโอนข้อมูล และคุณภาพของสัญญาณ
- คุณอาจจำเป็นต้องอัปเดตความเร็วบรอดแบนด์ของคุณ

ติดต่อเรา

หากคุณไม่สามารถแก้ไขปัญหาของคุณได้

โปรดดูคำถามที่พบบ่อยสำหรับรุ่นนี้ได้ที่ www.philips.com/support.

หากปัญหาของคุณยังไม่ได้รับการแก้ไข โปรดติดต่อศูนย์บริการลูกค้า

Philips ในท้องถิ่นของคุณ



คำเตือน

- ห้ามพยายามซ่อมแซม TV ด้วยตัวเอง การทำเช่นนี้อาจก่อให้เกิดการบาดเจ็บอย่างรุนแรง ความเสียหายที่ไม่สามารถแก้ไขได้กับ TV ของคุณ หรือทำให้การรับประกันของคุณเป็นโมฆะ



หมายเหตุ

- โปรดจดรุ่นและหมายเลขซีเรียล TV ของคุณที่พิมพ์อยู่ที่ด้านหลัง/ด้านล่างของ TV และบันทึกก่อนติดต่อศูนย์บริการลูกค้า Philips

11 โอเพ่นซอร์ส

ซอฟต์แวร์โอเพ่นซอร์ส

โทรทัศน์นี้มีซอฟต์แวร์โอเพ่นซอร์ส TP Vision Europe B.V.

โดยนัยนี้เสนอให้จัดส่ง เมื่อมีการร้องขอ

สำเนาซอร์สโค้ดที่สมบูรณ์แบบสำหรับชุดซอฟต์แวร์โอเพ่นซอร์สที่มีลิขสิทธิ์ที่ใช้ในผลิตภัณฑ์ที่มีการขอรับสิทธิ์ดังกล่าวโดยใบอนุญาตที่เกี่ยวข้อง

ข้อเสนอนี้ใช้ได้ภายในสามปีหลังจากการซื้อผลิตภัณฑ์ให้กับทุกคนที่ไต่รับข้อมูลนี้

เพื่อขอรับซอร์สโค้ด โปรดเขียนเป็นภาษาอังกฤษไปที่

open.source@tpvision.com

ใบอนุญาตสัญญาของโอเพ่นซอร์ส

การแจ้งให้ทราบและข้อความสิทธิ์การใช้งานสำหรับซอฟต์แวร์โอเพ่นซอร์สใด ๆ ที่ใช้ใน Philips TV นี้

เอกสารฉบับนี้อธิบายถึงการแจกจ่ายซอร์สโค้ดที่ใช้ในทีวี Philips ซึ่งอยู่ภายใต้ GNU General Public License (GPL) หรือ GNU Lesser General Public License (LGPL)

หรือสัญญาอนุญาตโอเพ่นซอร์สอื่น ๆ

คำแนะนำในการขอรับซอร์สโค้ดสำหรับซอฟต์แวร์นี้สามารถพบได้ในคู่มือผู้ใช้

PHILIPS ไม่รับประกันใด ๆ ทั้งสิ้น ไม่ว่าจะโดยชัดแจ้งหรือโดยนัย รวมถึงการรับประกันความสามารถในการขายหรือความเหมาะสมสำหรับวัตถุประสงค์เฉพาะที่เกี่ยวข้อง

ซอฟต์แวร์นี้ Philips

ไม่สนับสนุนซอฟต์แวร์นี้ข้อมูลก่อนหน้านี้อาจไม่มีผลต่อการรับประกันและสิทธิตามกฎหมายของคุณเกี่ยวกับผลิตภัณฑ์ Philips ที่คุณซื้อและใช้เฉพาะกับซอร์สโค้ดที่มีให้สำหรับคุณเท่านั้น

U-Boot - Universal Bootloader (2010 06) U-Boot, a boot loader for Embedded boards based on PowerPC, ARM, MIPS and several other processors, which can be installed in a boot ROM and used to initialize and test the hardware or to download and run application code.

Source: <http://www.denx.de/wiki/U-Boot/>

udev – Userspace Device Management Daemon (164.0) This program creates the files for devices on a Linux system for easier management. udev is a program which dynamically creates and removes device nodes from /dev/. It responds to /sbin/hotplug device events and requires a 2.6 kernel.

Source: <https://launchpad.net/udev>

Util-Linux (2.22-rc2)

Source: <https://www.kernel.org/pub/linux/utils/util-linux/>

Linux Kernel (3.10)

Real-Time Operating System

Source: <http://www.kernel.org/>

BusyBox (1.16.1)

BusyBox combines tiny versions of many common UNIX utilities into a single small executable. It provides replacements for most of the utilities you usually find in GNU fileutils, shellutils, etc. The utilities in BusyBox generally have fewer options than their full-featured GNU cousins; however, the options that are included provide the expected functionality and behave very much like their GNU counterparts. BusyBox provides a fairly complete environment for any small or embedded system.

Source: <http://busybox.net/>

Ext2 Filesystems Utilities (1.41.11)

The Ext2 Filesystem Utilities (e2fsprogs) contain all of the standard utilities for creating, fixing, configuring, and debugging ext2 filesystems.

Source:

<http://e2fsprogs.sourceforge.net/e2fsprogs-release.html#1.41.12>

GDB - The GNU Project Debugger (6.8)

GDB allows you to see what is going on "inside" another program while it executes - or what another program was doing at the moment it crashed. GDB can do four main kinds of things (plus other things in support of these) to help you catch bugs in the act:

* Start your program, specifying anything that might affect its behavior. Make your program stop on specified conditions. * Examine what has happened, when your program has stopped.

* Change things in your program, so you can experiment with correcting the effects of one bug and go on to learn about another. The program being deb

Source: <https://www.gnu.org/software/gdb/>

genext2fs (1.4.1)

it generates an ext2 filesystem as a normal (i.e. non-root) user. It doesn't require you to mount the image file to copy files on it. It doesn't even require you to be the superuser to make device nodes or set group/user ids.

Source: <http://genext2fs.sourceforge.net/>

Iperf (2.0.5iPerf3 is a tool for active measurements of the maximum achievable bandwidth on IP networks. It supports tuning of various parameters related to timing, buffers and protocols (TCP, UDP, SCTP with IPv4 and IPv6). For each test it reports the bandwidth, loss, and other parameters. This is a new implementation that shares no code with the original iPerf and also is not backwards compatible.

Source: <http://iperf.fr/>

libnl - Netlink Library (2.0)

The libnl suite is a collection of libraries providing APIs to netlink protocol based Linux kernel interfaces. Netlink is a IPC mechanism primarily between the kernel and user space processes. It was designed to be a more flexible successor to ioctl to provide mainly networking related kernel configuration and monitoring interfaces.

Source: <http://www.infradead.org/~tgr/libnl/>

Mem Tester (4.3.0)

A userspace utility for testing the memory subsystem for faults.

Source: <http://pyropus.ca/software/memtester/>

mtd-utils (1.5.0)

We're working on a generic Linux subsystem for memory devices, especially Flash devices. The aim of the system is to make it simple to provide a driver for new hardware, by providing a generic interface between the hardware drivers and the upper layers of the system.

Source: <http://git.infradead.org/mtd-utils.git>

squashfs - a compressed fs for Linux (squashfs4.2) Squashfs

is a highly compressed read-only filesystem for Linux.

Squashfs compresses both files, inodes and directories, and supports block sizes up to 1Mbytes for greater compression. It is implemented as a kernel module under VFS.

Source: <http://sourceforge.net/projects/squashfs/>

Alsa Libraries (1.0.21)

linux standard audio application libraries

Source: <http://www.alsa-project.org>

Alsa Utils (1.0.21)

linux standard audio tool library

Source: <http://www.alsa-project.org>

Helix Realplay (1.0.5)

The Helix Player is an open source media player for Linux, Solaris, and Symbian based on the Helix DNA Client media engine. More operating system versions are currently in development.

Source: <https://helixcommunity.org/>

libjpeg (6b)

- 1.HiGO dependent (jpeg decoder)
- 2.DirectFb dependent (jpeg decoding)

Source: <http://ijg.org/>

libpng (1.4.0)

- 1.DirectFb dependent (PNG decoder)
- 2.HiGO dependent (PNG decoding)

Source: <http://github.com/jongwook/libpng/>

zlib (1.2.5)

A data compression algorithm, the compiler toolset mtd time required to use the zlib library

Source: <http://www.zlib.net/>

rp-pppoe (3.11)

Internet Dependence

Source: <https://www.roaringpenguin.com/products/pppoe/>

ISC DHCP (4.1.1-P1)

Internet Dependence

Source: <https://www.isc.org/downloads/dhcp/>

Ffmpeg (0.1)

Development of media properties, the player must assembly

Source: <http://ffmpeg.org/>

Android - kernel - common (3.4)

Common Android Kernel Tree

Source: <https://android.googlesource.com/kernel/common/>

Android (5.1.1_r1)

Android Operating System

Source: <https://developer.android.com/index.html>

mali-400-kernel-drivers (master-20121127)

mali-400 kernel drivers for external compilation for use with linux-sunxi kernel.

Source:

<https://github.com/linux-sunxi/mali-400-kernel-drivers>

NFS- nfs-utils (1.1.2)

File system dependency

Source: <http://sourceforge.net/projects/nfs/>

coreutils (8.5)

The GNU Core Utilities are the basic file, shell and text manipulation utilities of the GNU operating system. These are the core utilities which are expected to exist on every operating system.

Source: <http://www.gnu.org/software/coreutils/>

dosfstools (3.0.25)

Source: <http://daniel-baumann.ch/software/dosfstools/>

Samba (3.5.11)

Internet Dependence

Source: <https://www.samba.org/samba/>

Arp Scan (1.8.4)

Internet Dependence

Source: <http://www.nta-monitor.com/tool-sresources/security-tools/arp-scan>



All registered and unregistered trademarks are property of their respective owners. Specifications are subject to change without notice. Philips and the Philips' shield emblem are trademarks of Koninklijke Philips N.V. and are used under license from Koninklijke Philips N.V.

2017 ©TP Vision Europe B.V. All rights reserved.
philips.com

