

请至以下互联网址注册产品
以获得完整的信息服务

www.philips.com/welcome



6100系列智能数字电视一体机

32HAL6108/T3

42HAL6108/T3

快速 使用指南



PHILIPS

目录

包装清单	3
电池安装方式	4
安装底座	5
壁挂安装	6
连接	7



包装清单

您的产品包装箱内应该含有下列物品：

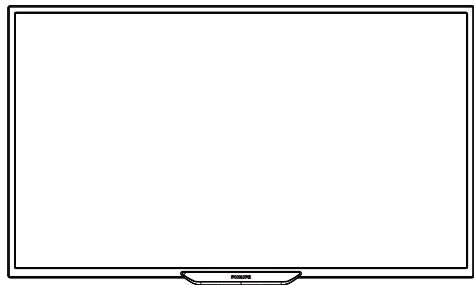

电视机

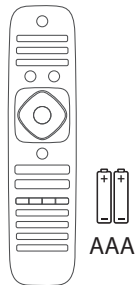

遥控器与2颗AAA电池

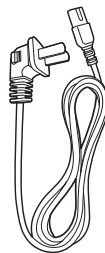

电源线

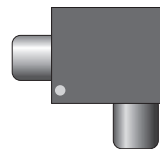

天线隔离器×1



三合一视频
转接线

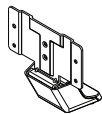

32"

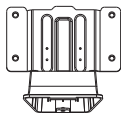

42"

支架

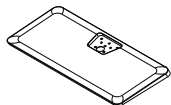

32"



42"

底座

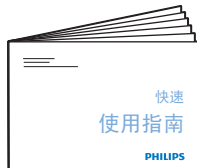

快速使用指南

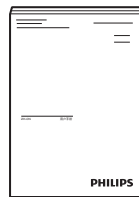

使用手册

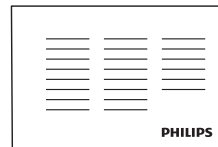

保修卡

1

电池安装方式

按下遥控器后方的电池盖后打开电池盖

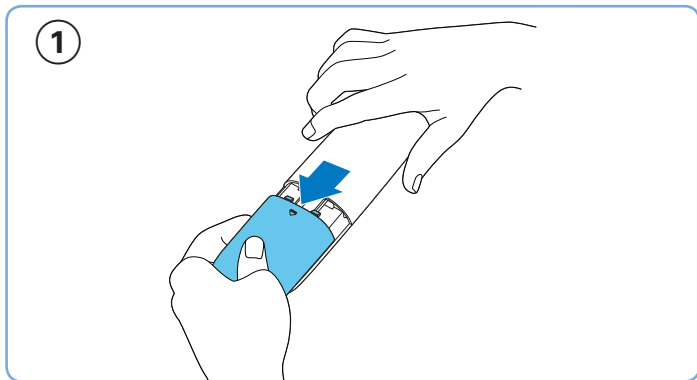

依图所示方向放入2颗AAA电池

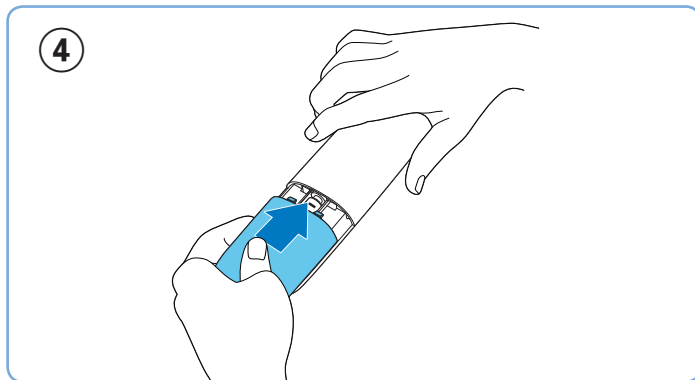
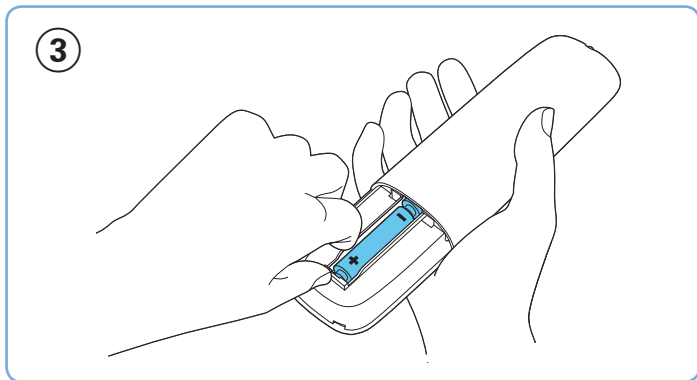
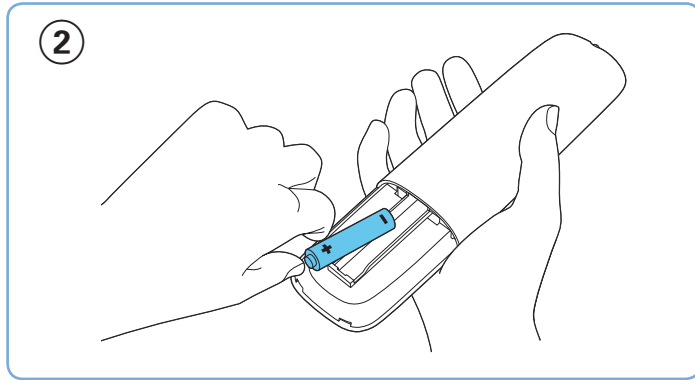

2



安装底座



步骤一：断开电视所有的线缆连接。

步骤二：将电视机正面朝下放在铺有软布的
稳定台面上，确定电视底部靠近台面边缘。

步骤三：从包装箱中取出底座配件并准备
螺丝刀，按图示1方式将支架插入底座孔
中，用附带的螺丝（32"：四颗M4x12 带垫
片的，42"：四颗M4x16 带垫片的）将支
架锁附到塑胶底座上，确认各部分锁附和连
接是否到位、牢固。

步骤四：将锁附好的底座组件按图示2方
式插入电视机底部中间的固定槽中。

步骤五：用四个螺丝（M4x12 带垫片的）
按图示3方式，将底座组件与电视机锁
紧。

再次确认各部件安装到位，螺丝全部锁紧
后，将机器抬起竖直放置到稳固的平整台
面上，再进行相关电缆连接及调试。因液
晶面板为易碎品，此安装过程注意尽量避
免触碰到液晶面板，以免造成液晶面板损
伤。

32"

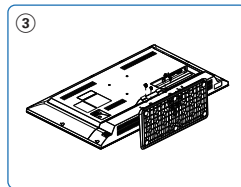
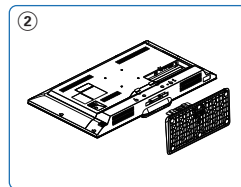
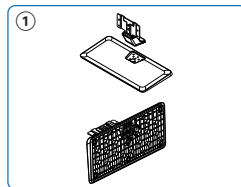

42"

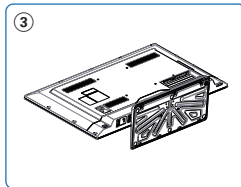
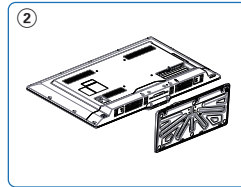
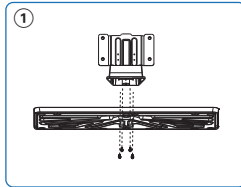

壁挂安装

电视机壁挂安装需要用到电视机壁挂架，壁挂架需要单独购买，本机未附带。

在安装电视之前，必须卸下电视的底座。

步骤一：用螺丝刀先将底座组件拆卸（卸下的螺丝、底座请保存好，以备日后电视要放桌面时使用。），若电视机尚未安装底座则略过此步骤；

步骤二：依照电视机壁挂架说明书或经由专业人士进行壁挂的安装。

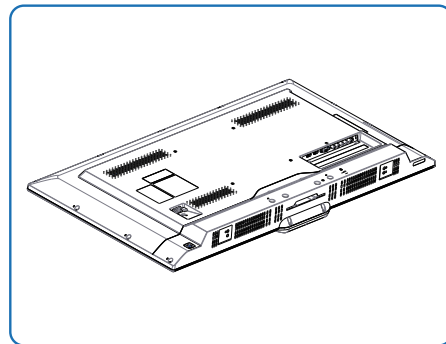

3

连接

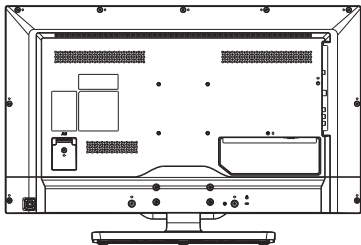

建议使用的影像端子接口:



HDMI:
影像画质最佳

AV端子:
影像画质普通

影音端子连接方式

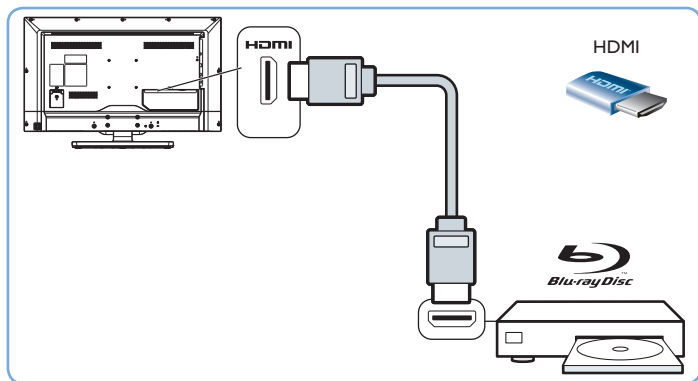

外接功放

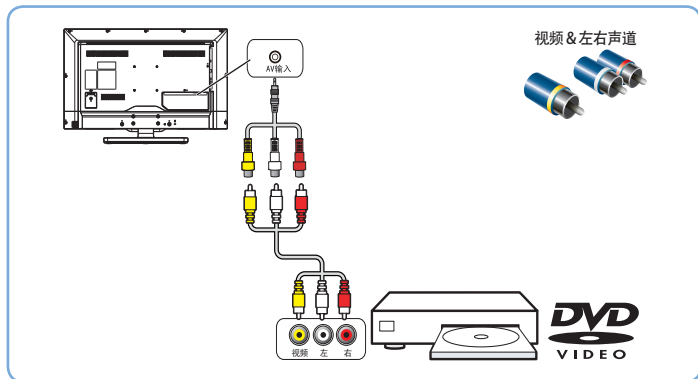
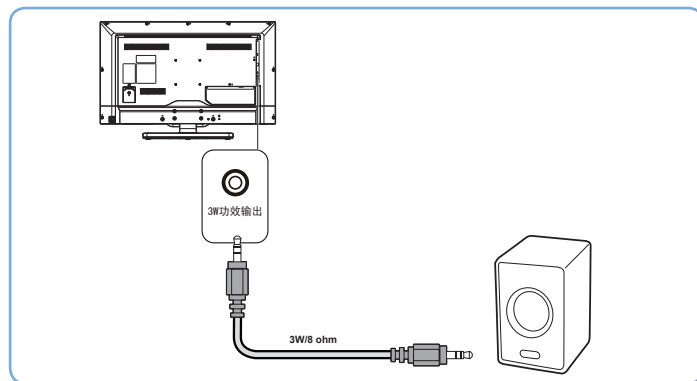

4

接上电源与电视信号

连接数字有线电视信号

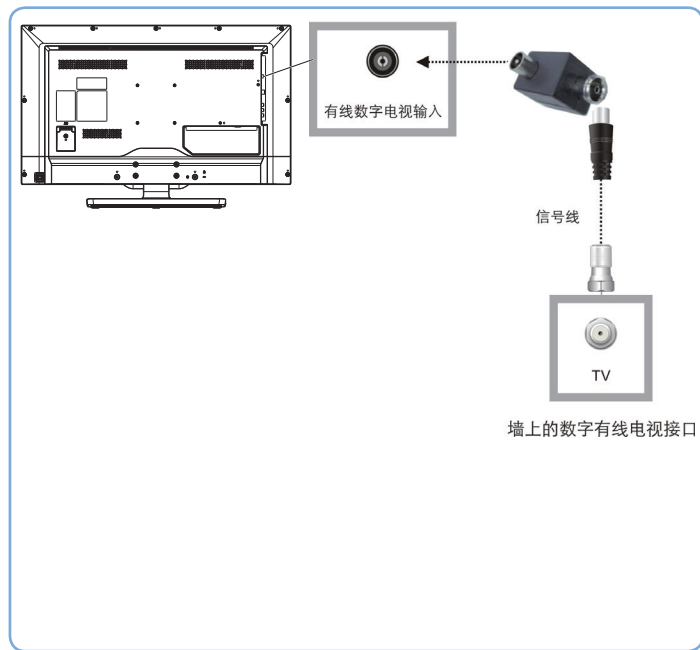

通过天线连接

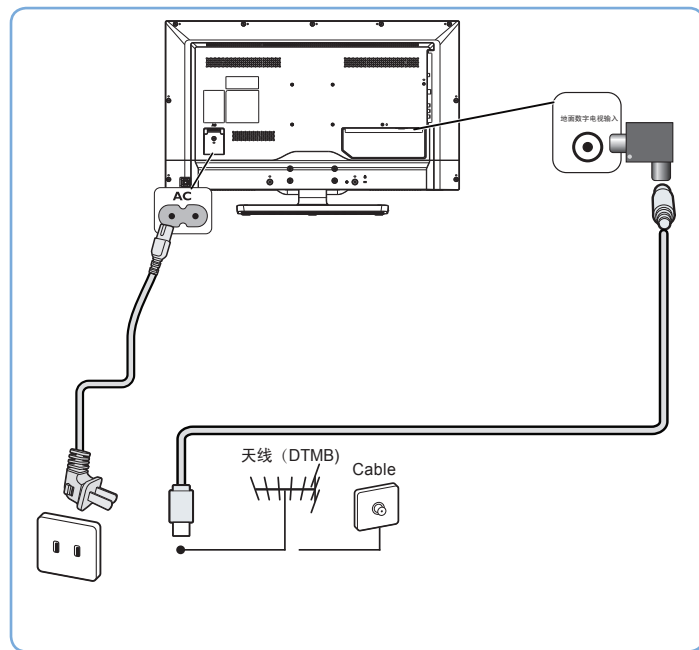

我们随机附送天线隔离器,请在安装电视的同时一并安装上天线隔离器(安装方式如上图示)。请用户在使用前务必确认天线隔离器是否有安装,若为直接接入,电视机的有线网络天线必须与保护接地隔离,否则可能会引起着火等危险。

5

插入CA卡

CA卡由当地运营商提供，用于收看加密频道的节目和访问数字电视业务。

按照CA卡上箭头所指的方向，将它插入本机后面板上的CA插槽，如下图所示。

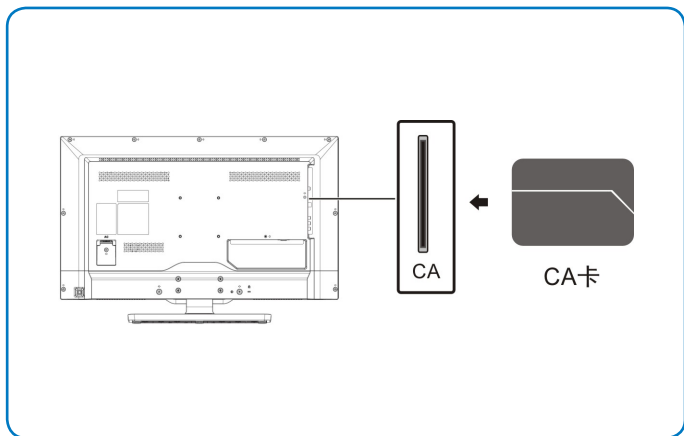

注意：

- 如果当地运营商采用无卡方案，则不需要再插卡。
- 请记住您的卡号以备查询。
- 请勿在机器通电时拔插CA卡，以免损坏CA卡。
- 请勿弯曲或损坏CA卡。
- 请勿将CA卡置于过热的环境中或在阳光下曝晒。
- 清洁CA卡时，请使用干燥、柔软的棉布轻轻擦拭表面，不得将其浸入液体或清洁剂中。
- 如果CA卡工作不正常，请与当地运营商联系。

UART接口

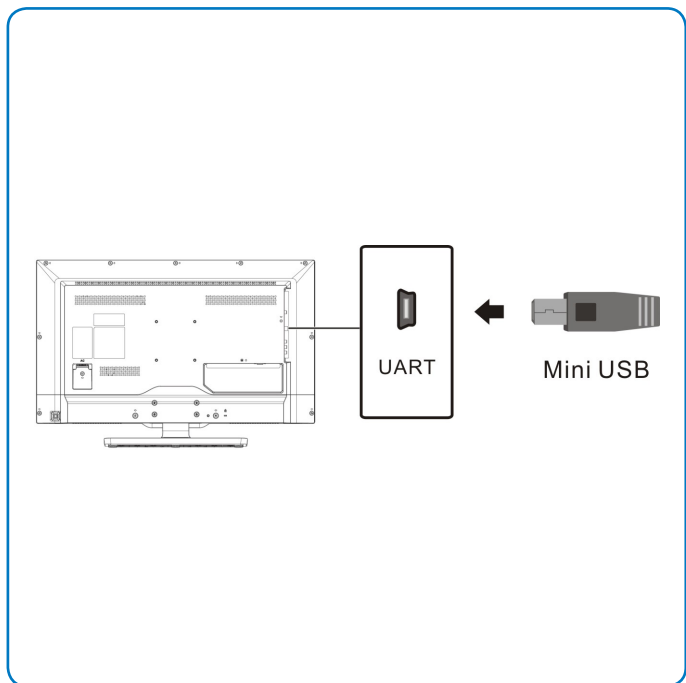

USB2接口

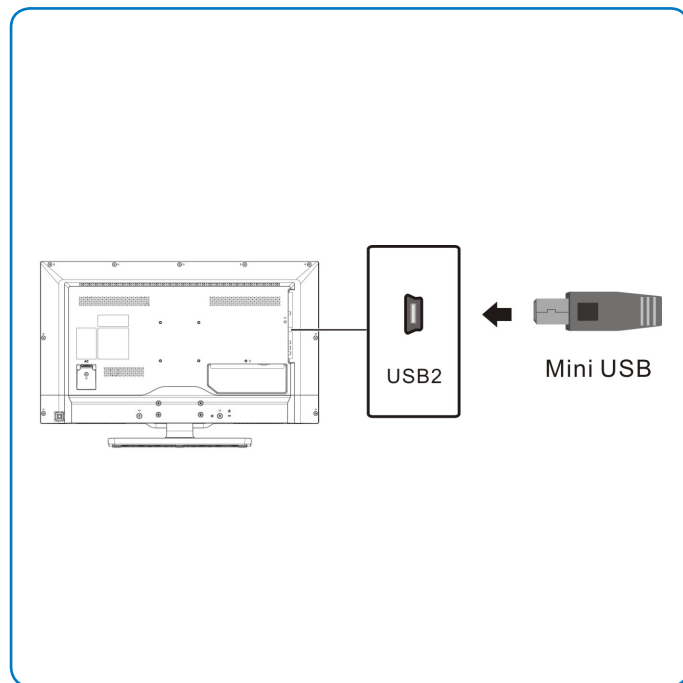

网口1接口 (WAN口/LAN口)

A.WAN口模式

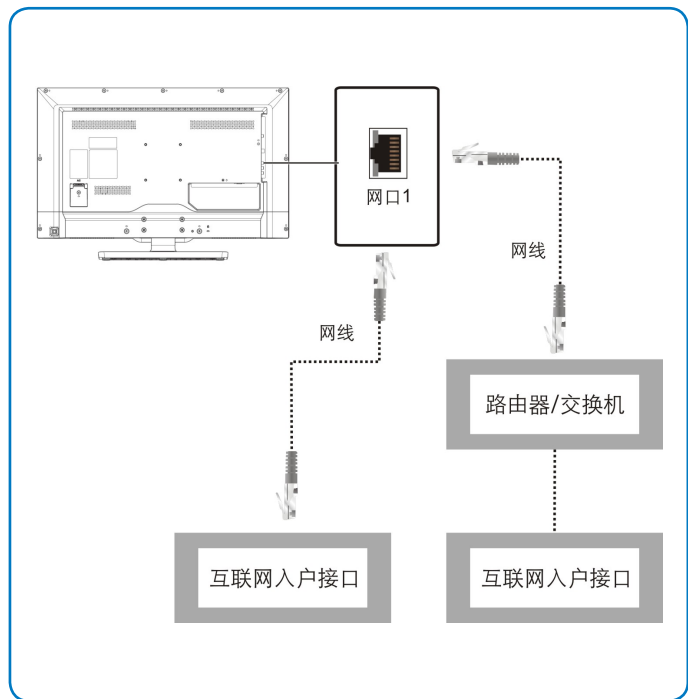

B.LAN口模式

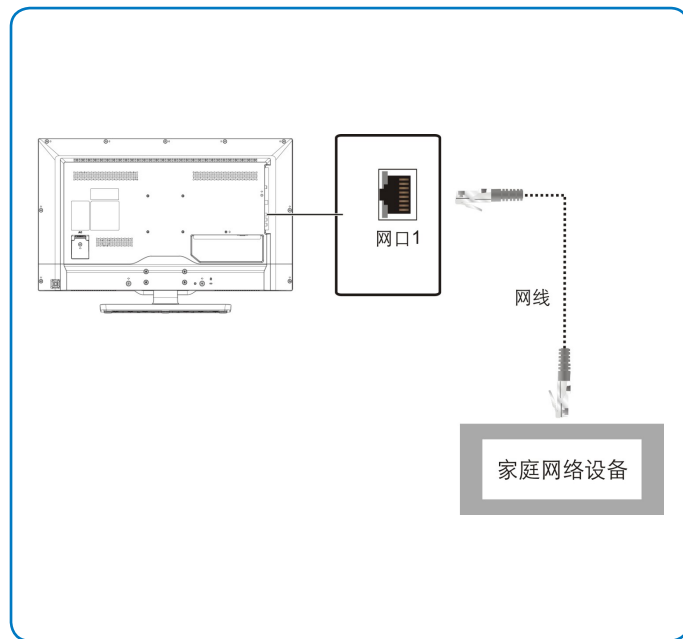

注

- 此模式需联系当地运营商开通广电宽带网络服务，详情请咨询当地运营商。

网口2接口 (LAN口)

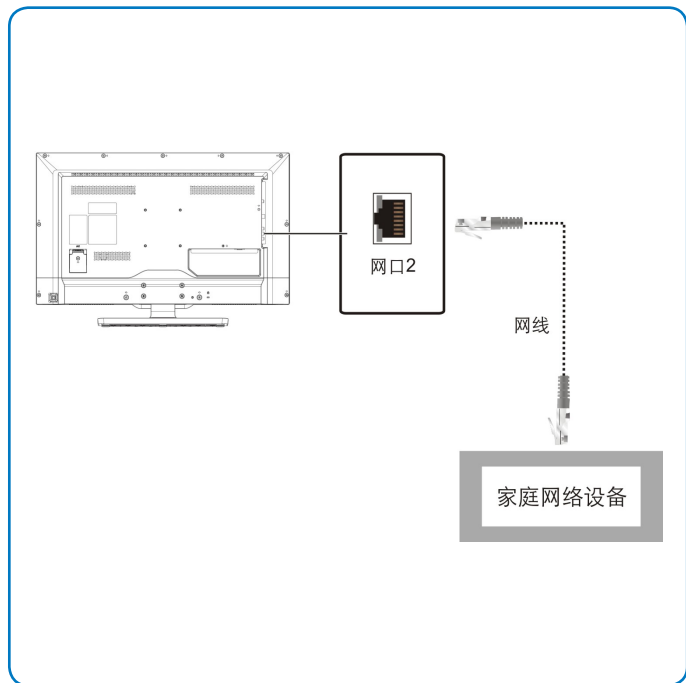

按下电视背面多功能方向键的中间键
打开电视机

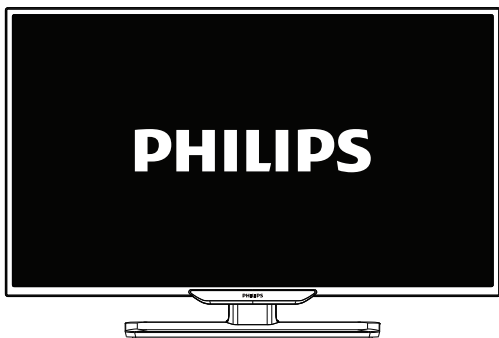
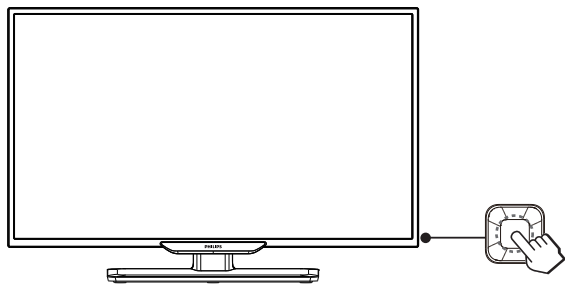



更多操作信息请参考使用手册与PHILIPS support网站。





所有注册和未注册的商标是其各自所有者的财产。
规格如有变更，恕不另行通知。

Philips 和 Philips 盾牌图形是皇家飞利浦电子股份有限公司的注册商标，
其使用需遵循皇家飞利浦电子股份有限公司的许可。

出版日期：2014年8月