

26TA2800
32TA2800

دليل المستخدم
دليل المستخدم السريع بالداخل!

العربية



PHILIPS

رقم الطراز: _____
رقم المسلسل: _____

تعرف على رموز السلامة التالية

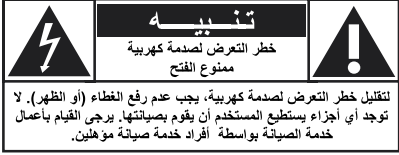

يشير "رمز الصاعق المتعرج" إلى وجود مادة غير معزولة داخل الوحدة ربما تتسبب في تعرضك لصدمة كهربائية. ولضمان سلامة كافة الموجودين بالمنزل، يرجى عدم إزالة غطاء المنتج.

تلقت "علامة التعجب" الانتباه إلى الميزات التي ينبغي أن تقرأ عنها في الأوراق المرفقة بعناية وذلك حتى لا تتعرض لمشكلات في التشغيل والصيانة.

تحذير: لتقليل مخاطر التعرض لنشوب حريق أو التعرض لصدمة كهربائية، يجب عدم تعرض هذا الجهاز لمياه الأمطار أو الرطوبة، وكذا يجب عدم وضع الأجسام الممتلئة بالماء فوق هذا المنتج، على سبيل المثال الزهريات.

تنبيه: للحيلولة دون التعرض لصدمة كهربائية، أدخل شفرة المقبس العريض بالفتحة الواسعة بشكل كامل.

لاستخدام المستهلك

ادخل فيما يلي الرقم المسلسل الخاص بالمنتج، والذي يمكن العثور عليه في الجزء الخلفي لصندوق الجهاز. يرجى الاحتفاظ بهذه المعلومات للرجوع إليها في المستقبل.

رقم الطراز: _____

الرقم المسلسل: _____

PHILIPS

تهانينا على شرائك المنتج ومرحبًا بك
عضوًا في "العائلة!"

عزيز مالك منتج PHILIPS:

شكراً على الثقة التي أوليتها لشركة PHILIPS. لقد اقتنيت واحداً من أفضل المنتجات المطروحة حالياً في الأسواق وذلك فيما يتعلق بجودة التركيب وملحقات الدعم. أننا سنبدل قصارى جهدنا حتى تظل مبتهجا لشرائك هذا المنتج لسنوات عديدة قادمة.

يرجى قراءة الإرشادات التالية قبل الشروع في تشغيل الجهاز

١. يرجى قراءة الإرشادات الحالية.
٢. الاحتفاظ بهذه الإرشادات في مكان آمن.
٣. الاهتمام بكافة التحذيرات.
٤. اتباع كافة الإرشادات.
٥. يجب عدم استخدام هذا الجهاز بالقرب من الماء.
٦. يجب تنظيف هذا الجهاز باستخدام قطعة قماش جافة فقط.
٧. يجب عدم سد فتحات التهوية وتركيب الجهاز وفقاً للإرشادات التي أوردتها الجهة المصنعة.
٨. يجب عدم تركيب الجهاز بالقرب من أي مصادر للحرارة، على سبيل المثال أجهزة التبريد وعدادات الحرارة والأفران والأجهزة الأخرى (يتضمن ذلك المكبرات) التي تنشأ عنها حرارة.
٩. يجب عدم التعاضى عن احتياطات السلامة الخاصة بالقابس المؤرض أو القطبي. يحتوي القابس القطبي على شفرتين، إحداها أكثر عرضاً من الأخرى، في حين يتضمن القابس من النوع المؤرض على شفرتين وشوكة تأريض ثالثة. لقد تم توفير الشفرة العريضة والشوكة الثالثة لضمان سلامتك. إذا لم يتناسب القابس المرفق مع منفذ التيار الكهربائي لديك، يرجى استشارة أحد فنيي الكهرباء لاستبدال منفذ التيار الكهربائي القديم.
١٠. يجب حماية سلك التيار الكهربائي حتى لا يسير عليه أحد أو يتعرض للثقب، لاسيما من ناحية القابس، ومقابس الأجهزة التكميلية والنقطة التي يخرج منها السلك بالجهاز.
١١. استخدم الملحقات/المرفقات التي حددتها الجهة المصنعة فقط.
١٢. استخدم الجهاز فقط مع عربة أو حامل أو حامل ثلاثي أو كتيفة تثبيت أو منضدة حددتها الجهة المصنعة أو تم إرفاقها مع الجهاز. في حالة استخدام عربة، ينبغي توخي الحذر عند نقل مجموعة العربة/الجهاز لتجنب التعرض للإصابة من الانقلاب.
١٣. يجب فصل الجهاز عن التيار الكهربائي عند هبوب عواصف رعدية أو في حالة عدم استخدامه لفترات طويلة.
١٤. يجب أن يقوم بأعمال الصيانة أفراد خدمة صيانة مؤهلين. يجب القيام بأعمال الخدمة للجهاز عند تعرضه للتلف أو انسكاب سائل داخله أو سقوط أجسام فوقه أو تعرض الجهاز لماء الأمطار أو تعرضه للرطوبة أو عدم تشغيل الجهاز على نحو مألوف أو تعرضه للسقوط.
١٥. حالات التلف التي تتطلب الخدمة: يجب أن يقوم أفراد خدمة مؤهلين بإجراءات الخدمة التي يتطلبها الجهاز في حالة:
 - أ. تعرض القابس أو سلك التيار الكهربائي للتلف؛
 - ب. سقوط أجسام أو انسكاب سوائل داخل الجهاز؛
 - ج. تعرض الجهاز لماء الأمطار؛
 - د. عمل الجهاز على نحو غير مألوف أو حدوث تغيير واضح في الأداء؛
 - هـ. سقوط الجهاز أو تلف الحاوية.
١٦. الميل/الثبات – يجب أن تتوافق كافة أجهزة التلفزيون مع معايير السلامة المتفق عليها على المستوى الدولي والخاصة بخصائص الثبات والميل لتصميم صندوق التلفزيون.
- يجب عدم الاعتماد على معايير التصميم هذه وفرض قوة سحب هائلة على الجزء الأمامي أو العلوي للصندوق، مما قد يتسبب في نهاية الأمر إلى تعرض الجهاز للانقلاب.
- كذلك لا تعرض نفسك أو أولادك للخطر بوضع أجهزة/معدات إلكترونية على الجزء العلوي للصندوق، حيث قد تسقط هذا الأجسام على نحو مفاجئ وتعرض الجهاز للتلف و / أو تتسبب في حدوث إصابات.
١٧. التثبيت على الحائط أو السقف – يجب تثبيت هذا الجهاز على الحائط أو تعليقه من السقف وفقاً لإرشادات الجهة المصنعة فقط.
١٨. خطوط الكهرباء – يجب تثبيت هوائي خارجي بعيداً عن خطوط الكهرباء.
١٩. تأريض الهوائي الخارجي – في حالة توصيل هوائي خارجي بجهاز الاستقبال، تأكد من تأريض نظام الهوائي حتى يوفر بعض الحماية ضد التغير المفاجئ للتيار الكهربائي وتكون شحنات كهربائية استاتيكية.
٢٠. دخول الأجسام وانسكاب السوائل – ينبغي توخي الحرص حتى لا تسقط أجسام أو تنسكب سوائل داخل الصندوق من خلال فتحات التهوية.
٢١. استخدام البطارية - تنبيه- للحيلولة دون حدوث تسريب بالبطارية قد يتسبب في التعرض للإصابة الجسدية أو تلف الممتلكات أو تعرض الوحدة للتلف، ينبغي القيام بما يلي:
 - تركيب البطاريات على النحو السليم، مع محاذاة الطرفين السالب (-) والموجب (+) كما هو موضح بالوحدة.
 - عدم المزج بين البطاريات (تركيب بطارية قديمة مع بطارية جديدة أو تركيب بطارية كربون مع بطارية قلووية، وما إلى ذلك).
 - يجب إخراج البطاريات في حالة عدم استخدام الجهاز لفترة طويلة.
٢٢. للتهوية، اترك مساحة لا تقل عن ٤ إلى ٦ بوصات خالية حول التلفزيون.
- يجب عدم وضع التلفزيون على سجادة.
٢٣. يجب عدم تعرض الجهاز للريز أو قطرات المياه.
٢٤. يجب عدم تعرض هذا الجهاز لمياه الأمطار أو الرطوبة، وكذا يجب عدم وضع الأجسام الممتلئة بالماء فوق هذا المنتج، على سبيل المثال الزهريات.
٢٥. يجب توصيل الجهاز بمنفذ مقبس للتيار الرئيسي مزود بوحدة أرضية محمية.
٢٦. يتم استخدام قارئة الجهاز على أنها جهاز فصل الجهاز، ويجب أن يظل جهاز فصل الجهاز على استعداد للتشغيل.

احتياطات سلامة إضافية

- تأكد من إحكام تثبيت حامل تليفزيون LCD بالجهاز. (يجب الرجوع إلى دليل الاستخدام السريع لمعرفة الأسلوب الصحيح لإحكام تثبيت المسمار القلاووظ (البرغي) الخاص بالحامل في الجهاز)، ربما يؤدي عدم إحكام تثبيت المسمار القلاووظ (البرغي) إلى عدم تأمين الجهاز.
- في حالة تركيب تليفزيون LCD على الحائط، يجب أن يقوم بعملية التركيب أفراد خدمة مؤهلين. حيث قد يتسبب تركيب الجهاز على النحو الخاطئ إلى عدم تأمين الجهاز.
- افصل مصدر التيار الرئيسي في حالة:
- تنظيف شاشة التليفزيون، لا تستخدم أي عوامل من شأنها أن تتسبب في حدوث كشط بالجهاز.
- هبوب عاصفة رعدية.
- ترك الجهاز دون استخدام لفترة طويلة من الزمن.
- يجب عدم حمل تليفزيون LCD ونقله أثناء توصيله بالتيار الكهربائي.
- يجب عدم لمس أو دفع أو مسح سطح شاشة تليفزيون LCD باستخدام أجسام حادة أو صلبة.
- عند اتساخ شاشة LCD، قم بمسحها برفق باستخدام قطعة قماش مصنوعة من القطن وتتسم بالقدرة على الامتصاص أو باستخدام أي مادة ملساء أخرى، على سبيل المثال الشمواة. لا تستخدم الأسيتون أو التولوين أو الكحول لتنظيف سطح الشاشة، حيث قد تتسبب تلك المواد الكيميائية في تلف سطح الشاشة.
- تخلص من الماء للعباب بأقصى سرعة، حيث قد تتسبب هذه السوائل في تشوه شاشة LCD وبهتان ألوانها في حالة تركها لفترة من الوقت.
- انتبه للتكاثف في حالة حدوث تغيير في درجة الحرارة. قد يتسبب التكاثف في تلف شاشة LCD والأجزاء الكهربائية. بعد انتهاء التكاثف، سيظهر على شاشة LCD بعض النقاط والتلطخات.

وضع شاشة LCD

- ضع شاشة LCD فوق قاعدة أو حامل صلب وثابت. وتأكد من أن الحامل قوي بدرجة كافية لتحمل وزن شاشة LCD.
- حاول إتاحة مساحة 6 بوصات حول كل جانب من جوانب صندوق تليفزيون LCD، وذلك لضمان وجود تهوية كافية.
- يجب عدم وضع تليفزيون LCD بالقرب من جهاز تبريد أو أي مصادر حرارة أخرى.
- يجب عدم وضع تليفزيون LCD بالقرب بالأماكن التي يمكن أن يتعرض فيها لمياه الأمطار أو الرطوبة الزائدة.

إجراءات إعادة التدوير/التخلص من المواد بعد انتهاء عمرها الافتراضي

- لتقليل الضرر الذي يلحق بالبيئة، لم تتضمن البطاريات المرفقة مع تليفزيون LCD مادة الزئبق أو كادميوم النيكل. عند التخلص من البطاريات يرجى استخدام وسائل إعادة التدوير المتوافرة في المنطقة التي تقطن بها، إن أمكن.
- تتضمن تليفزيون LCD مواد يمكن إعادة تدويرها. ولتقليل كمية المخلفات التي توجد بالبيئة المحيطة، ابحث في المنطقة التي تقطن بها عن الشركات التي تعمل على استعادة التليفزيونات المستخدمة لفك المواد القابلة لإعادة الاستعمال وتجميعها أو اتصل بالموزع لمعرفة النقاط الخاصة بإعادة تدوير التليفزيون.
- يرجى التخلص من مادة الكرتون ومواد التعبئة من خلال الإدارة المختصة بالتخلص من المخلفات في المنطقة التي تقطن بها.

المحتويات

١	ترحيب
٢	إرشادات سلامة هامة
٣	احتياطات السلامة
٤	المحتويات
٥	التجهيز
٥	تثبيت التلفزيون على الحائط
٦	استخدام وحدة التحكم عن بعد
٨	الأضرار الموجودة في الجزء العلوي للتلفزيون
٩	استخدام القوائم
٩	كيفية التنقل عبر قوائم الإعدادات
٩	مقدمة
١٠	قائمة التلفزيون
١٠	التثبيت
١٠	تحديد لغة القائمة
١٠	حفظ قنوات التلفزيون
١١	الحفظ اليدوي ورقم البرنامج والضبط والحفظ
١٢	ضبط القناة وتعديل القناة وتبديل القناة
١٢	تعديل الاسم وفرز القنوات
١٣	ضبط المصنع
١٤	قائمة الوظائف
١٦	قائمة الصورة
١٨	قائمة الصوت
١٩	التسجيل باستخدام المسجل
١٩	تسجيل برنامج تلفزيوني
٢٠	قائمة الكمبيوتر
٢٠	قائمة الصورة
٢٢	قائمة الصوت
٢٣	تلميحات استكشاف الأخطاء وإصلاحها
٢٤	مسرد مصطلحات
٢٥	العناية والتنظيف
٢٦	المواصفات

فيما يلي بعض الوظائف الخاصة التي يتضمنها تلفزيون LCD الجديد

مقابس دخل الفيديو/الصوت: تستخدم للإسراع بتوصيل الأجهزة الأخرى بتلفزيون LCD.

حفظ القنوات تلقائياً (الحفظ التلقائي): للتثبيت السريع والسهل للقنوات المتاحة.

قوائم الشاشة: رسائل مساعدة (باللغة الإنجليزية أو الصينية البسيطة أو التايوانية أو العربية) لضبط أزرار التحكم في التلفزيون.

وحدة التحكم عن بعد: لتشغيل الوظائف التي يتضمنها تلفزيون LCD.

وقت النوم: لإيقاف تشغيل تلفزيون LCD خلال مدة معينة يحددها المستخدم (تتراوح بين 0 إلى 180 دقيقة من الوقت الحالي).

الفصل التلقائي: يتيح منع مشاهدة قنوات معينة بالتلفزيون في حالة عدم الرغبة في أن يشاهد الأطفال مواد غير مناسبة.

قدرة البث القياسي (VHF/UHF) أو قنوات كابل التلفزيون.

قدرة الاستريو: يتضمن مكبر صوت داخلي ونظام سماعات ثنائي، مما يتيح استقبال بث برامج التلفزيون بالصوت الاستريو.

ثلاثي وجهير وتوازن: لتحسين صوت تلفزيون LCD.

لمعرفة كيفية العناية بالشاشة، انظر التلميحات في الصفحة ٢٥.

إرشادات انتهاء عمره الافتراضي – إعادة التدوير

اهتمت Philips أيما اهتمام بتقديم منتج غير ضار بالبيئة. ويحتوي التلفزيون الجديد الذي اقتنيتته حديثاً على العديد من المواد التي يمكن إعادة تدويرها لاستخدامها مرة أخرى. في نهاية العمر الافتراضي للتلفزيون، تقوم شركات متخصصة بفك وإعادة تدوير هذا الجهاز. ويؤدي ذلك إلى تقليل كمية المواد التي يمكن التخلص منها. يرجى التأكد من التخلص من هذا الجهاز وفقاً لكل التنظيمات المحلية والخاصة بالمقاطعة/الولاية.

١ يجب عدم إدخال مقبس الطاقة في قابس حائط قبل القيام بكل التوصيلات.

ضع التلفزيون على سطح متين.

للتهوئية، اترك مساحة تتراوح بين ٤ إلى ٦ بوصات حول التلفزيون. يجب عدم وضع التلفزيون على سجادة. لمنع التعرض لمواقف غير آمنة، يجب عدم وضع أي مصادر لهب مكشوفة، على سبيل المثال شمع مضيء، بالقرب من التلفزيون. يجب تفادي تعرض التلفزيون لدرجة حرارة مرتفعة أو أشعة الشمس المباشرة أو التعرض للأمطار أو المياه. يجب عدم تعرض الجهاز للرداذ أو قطرات المياه.

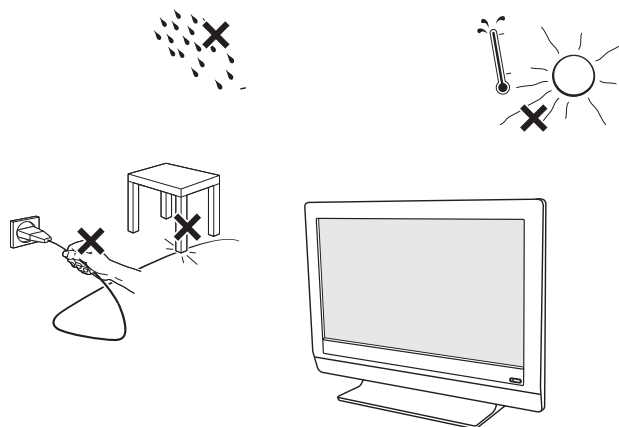

تثبيت التلفزيون على الحائط

يتوافق جهاز التلفزيون هذا مع معايير اتحاد معايير إلكترونيات الفيديو (VESA) للتثبيت على الحائط. ارجع إلى المواصفات في الصفحة ٢٦ للحصول على التفاصيل.

تنبيه: يتطلب تثبيت التلفزيون مهارات خاصة يجب ألا يقوم به سوى فني متخصص. يجب ألا تحاول القيام بذلك بنفسك. ولا تتحمل شركة Philips أي مسؤولية ناجمة عن التثبيت غير الصحيح أو التثبيت الذي يؤدي إلى وقوع حوادث أو إصابات. تأكد من تثبيت كتيفة الحائط بإحكام وبدرجة كافية تفي بمعايير السلامة.

٢ توصيل الأجهزة الملحقة، انظر الغطاء والتوصيلات.

٣ ارجع إلى الجزء السفلي للجهاز (مُلصق الطراز) لمعرفة الجهد الكهربائي الصحيح للتشغيل.

ركب سلك الطاقة في قابس الحائط.

ارجع إلى الموزع المحلي إذا كان الجهد الكهربائي لمصدر الطاقة الرئيسي مختلف عن المشار إليه للتلفزيون. لا يجب مطلقاً وضع التلفزيون فوق سلك التيار المتردد، حيث يمكن أن يؤدي وضع التلفزيون فوق سلك التيار المتردد إلى نشوب حريق أو التعرض لصدمة كهربائية.

٤ وحدة التحكم عن بعد

ركب البطاريتين المرفقتين من طراز AAA.

لا تحتوي البطاريتين المرفقتين على كادميوم أو زئبق معادن ثقيلة. يرجى معرفة التنظيمات المحلية والامتثال لها عند التخلص من البطاريات التي نفذت طاقتها.

٥ تشغيل التلفزيون:

اضغط على مفتاح الطاقة  في الجانب الأمامي للتلفزيون. يضيء مؤشر موجود على الجزء الأمامي للتلفزيون. اضغط على مفتاح الطاقة أو مفتاح **P + / -** بوحدة التحكم عن بعد.

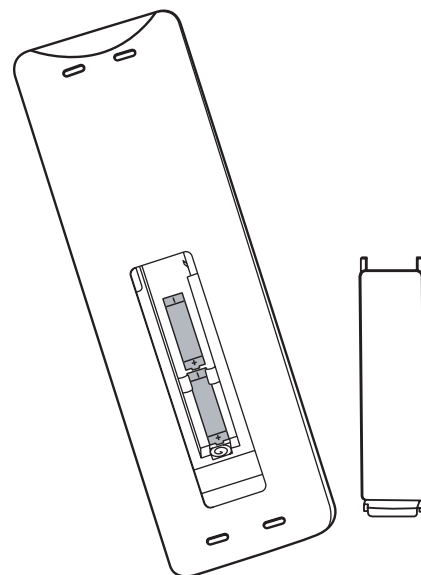

ملاحظة: يؤدي الضغط على معظم الأزرار مرة واحدة إلى تنشيط الوظيفة المعنية، ويؤدي الضغط مرة ثانية إلى إلغاء تنشيط الوظيفة. عند تمكين أحد الأزرار لوظائف متعددة، تظهر قائمة صغيرة. ويؤدي الضغط لمرات متعددة إلى تحديد العنصر التالي في القائمة. تتم إزالة القائمة تلقائيًا بعد ست ثوانٍ أو الضغط على OK إلى الإزالة الفورية.

الطاقة

اضغط على هذا الزر لتشغيل/إيقاف تليفزيون LCD.

زر تنسيق الصورة

اضغط على زر تنسيق أكثر من مرة للتبديل بين أحجام تنسيقات الصورة الست: حجم فائق أو 4:3 أو توسيع فيلم 14:9 أو توسيع فيلم 16:9 أو ترجمة 16:9 أو شاشة عريضة.

زر II-II زر الصوت

اضغط على هذا الزر أكثر من مرة لتحديد أحادي أو استريو أو مزدوج I أو مزدوج II أو نيكام أحادي أو نيكام استريو أو مزدوج نيكام I أو مزدوج نيكام II.

ملاحظة: يعتمد تحديد وضع الصوت على البرنامج التليفزيوني وقناة البث التليفزيوني لتلك المنطقة.

زر الصوت الافتراضي

لإضافة بعد وعمق أكبر لصوت التليفزيون. حدد بين تشغيل أو إيقاف الصوت الافتراضي.

زر كتم الصوت

اضغط على هذا الزر لإيقاف أو استرداد صوت تليفزيون LCD. تظهر على الشاشة "كتم الصوت" عند كتم الصوت.

P +/-

اضغط على هذا الزر للانتقال إلى قناة سابقة أو تالية. اضغط على هذا الزر للانتقال بصفحة نصوص المعلومات إلى الصفحة التالية أو السابقة.

أزرار الأرقام

اضغط على أزرار الأرقام للوصول مباشرة إلى قنوات التليفزيون. بالنسبة للقنوات التي تتكون أرقامها من رقمين، أدخل الرقم الثاني بعد إدخال الرقم الأول.

AV زر

اضغط على هذا الزر لتحديد مصدر إدخال الفيديو:

:26TA2800

.DVI، TV، CVI 1، AV 2، AV (جانب)، PC و

:32TA2800

.HDMI و، TV، CVI 1، CVI 2، AV 2، AV (جانب)، PC

.



زر النوم

اضغط على هذا الزر لكي يقوم تليفزيون LCD بالتوقف ذاتيًا خلال فترة زمنية معينة.

زر الصوت الذكي

اضغط لأكثر من مرة للاختيار من بين خمس إعدادات: شخصي أو حديث أو موسيقى أو فيلم أو وسائط متعددة.

زر الصورة الذكية

اضغط أكثر من مرة لتحديد إعداد ثرية أو طبيعية أو هادئة أو وسائط متعددة للصورة.

القائمة

اضغط على زر القائمة لتشغيل/إيقاف تشغيل الشاشة المعروضة على الشاشة.

VOL +/-

اضغط - أو + لضبط مستوى الصوت.

A/CH زر

اضغط على هذا الزر للانتقال إلى الشاشة المحددة مسبقًا.

زر المعلومات

اضغط على هذا الزر لعرض رقم القناة الحالية على شاشة التليفزيون.

زر نصوص المعلومات

تشغيل/إيقاف نصوص المعلومات

تعليق نصوص المعلومات

لتجميد نصوص المعلومات

خلط نصوص المعلومات

تصبح خلفية نصوص المعلومات شفافة، ويختلط المحتوى بالصور.

إلغاء/إظهار نصوص المعلومات

اضغط على هذا الزر للتبديل بين وضع الإلغاء والإظهار

الفهرس الرئيسي

اضغط على هذا الزر للعودة إلى الفهرس الأساسي

تكبير نصوص المعلومات

اضغط على هذا الزر لتكبير السياق

مرتين.



تتيح هذه الأزرار الأربعة الملونة الوصول إلى العنصر أو الصفحة المشار إليها بواسطة اللون المناظر في نصوص المعلومات.

ملاحظة: تتوفر نصوص المعلومات فقط في بعض أنظمة التليفزيون في منطقة المحيط الهادي الآسيوية.

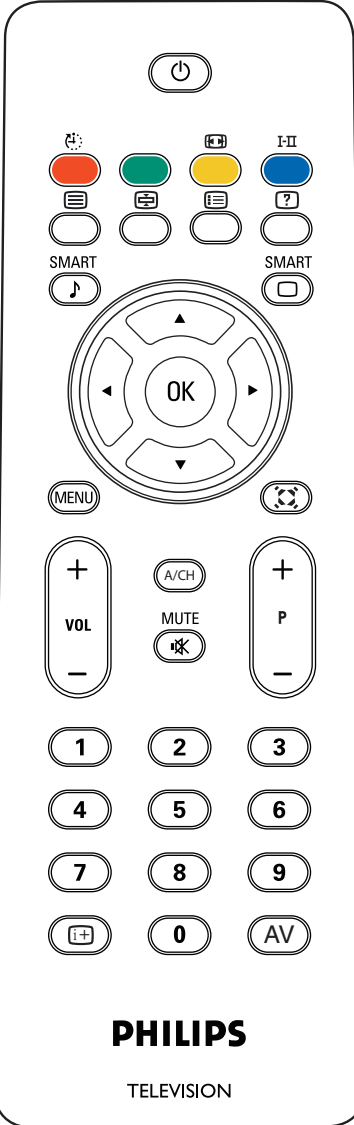

تنسيق

اضغط على هذا الزر لعرض قائمة بتنسيقات العرض المتاحة. ويتم تحديد تنسيقات العرض المتاحة حسب نوع الإشارة التي تتلقاها.

لاختيار تنسيق العرض المفضل، اضغط على زر تنسيق أكثر من مرة:

لطرز 26T2800/32TA2800

حجم فائق أو ٤:٣ أو توسيع فيلم ١٤:٩ أو توسيع فيلم ١٦:٩ أو ترجمة ١٦:٩ أو شاشة عريضة.

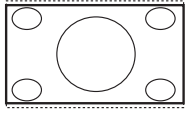

حجم فائق

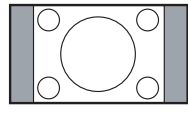

4:3

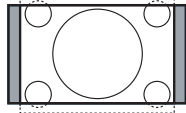

توسيع فيلم 14:9

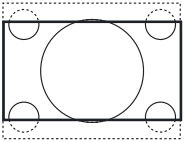

توسيع فيلم 16:9

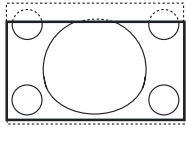

ترجمة 16:9

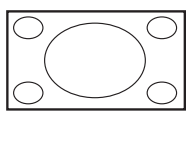

شاشة عريضة

التنسيقات حجم فائق وتوسيع فيلم ١٤:٩ وتوسيع فيلم ١٦:٩ وترجمة ١٦:٩ تجعل الصورة تملأ الشاشة. يوصى بالضغط على مفتاح المؤشر لأعلى/لأسفل لضبط موضع الصورة على الشاشة.

يؤدي تنسيق حجم فائق إلى إزالة الأشرطة السوداء على جوانب برامج ٤:٣ بدرجة تشويه ضئيلة للغاية. عندما يكون التلفزيون في تنسيق توسيع فيلم ١٤:٩ أو توسيع فيلم ١٦:٩ أو حجم فائق، تستطيع إظهار الترجمة من خلال الضغط على زر المؤشر لأعلى/لأسفل.

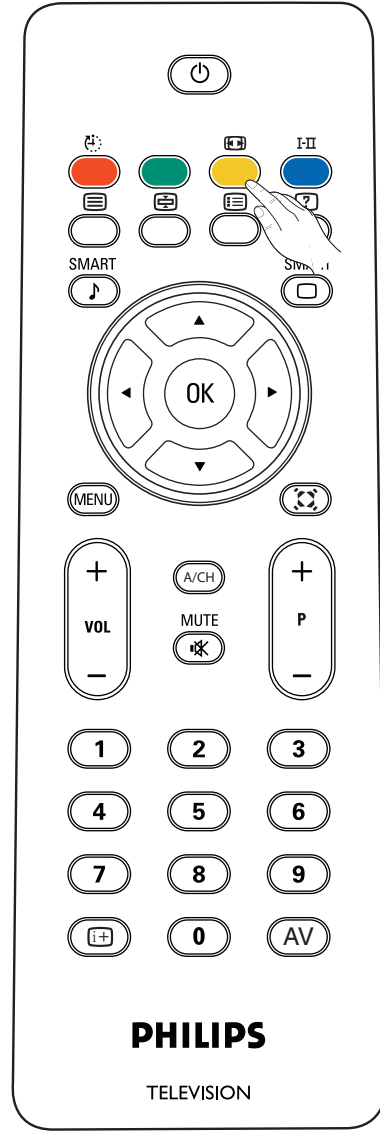

ملاحظة:

- بالنسبة لإشارة 720p/1080i/1080p، يكون تنسيق الصورة الافتراضي هو شاشة عريضة في أوضاع CVI و DVI أو HDMI، ولن تكون وظيفة تنسيق الصورة متاحة.
- بالنسبة لوضع PC، يكون تنسيق الصورة الافتراضي هو ملء الشاشة وتكون وظيفة تنسيق الصورة متاحة.

في حالة فقدان وحدة التحكم عن بعد أو تعرضها للكسر، سيكون لا يزال في إمكانك تغيير بعض الإعدادات الأساسية باستخدام أزرار التحكم الموجودة في التلفزيون.

اضغط:

- الزر **⏻** لتشغيل أو إيقاف التلفزيون.
- الزر **- VOL +** لضبط مستوى الصوت.
- الزر **+ CH -** لتحديد مصادر أو قنوات التلفزيون.

يمكن استخدام زر **MENU** لعرض شاشة الإعدادات دون استخدام وحدة التحكم عن بعد. كما يمكن استخدام زر **MENU** للخروج من القائمة.

استخدم:

- أزرار **- VOL +** و **+ CH -** لتحديد عناصر القائمة في الاتجاه كما هو موضح.
- زر **+ VOL** لتأكيد التحديد.

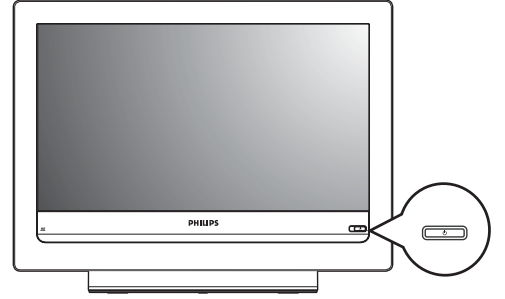

مقدمة

عند استخدام قائمة أو تنفيذ إجراء، تظهر على شاشة التلفزيون الإرشادات المناسبة ورسائل ونصوص التعليمات. يرجى اتباع الإرشادات المعروضة وقراءة نصوص التعليمات في الرمز المظلل المحدد. تقوم الأزرار الملونة بوظائف مختلفة، عند استخدام قائمة الشاشة. يؤدي الضغط على الزر الملون الملائم بوحدة التحكم عن بعد إلى القيام بالإجراء المطلوب عند استخدام هذه القوائم.

كيفية التنقل عبر قوائم الإعدادات

تتيح لك قائمة الإعدادات الوصول إلى الإعدادات وإعدادات التفضيلات وتغييرها.

- اضغط على زر **MENU** بوحدة التحكم عن بعد لعرض قائمة الإعدادات.
- استخدم زر المؤشر لأعلى/لأسفل لتمييز وتحديد عنصر القائمة باللوحة اليسرى.
- تعرض اللوحة اليمنى محتوى القائمة التي ظللتها في اللوحة اليسرى.
- ملاحظة: في بعض الأحيان لا تكون كافة عناصر القائمة معروضة على الشاشة.
- استخدام زر المؤشر لأسفل للتمرير لأسفل للوصول إلى المزيد من العناصر.

- استخدم زر المؤشر لليمن للدخول إلى اللوحة اليمنى.

ينتقل محتوى اللوحة اليمنى إلى اللوحة اليسرى، وتعرض اللوحة اليمنى محتوى العنصر المميز الجديد في اللوحة اليسرى.

ملاحظة: في بعض الحالات، سترغب في مشاهدة الصورة المعروضة على الشاشة أثناء ضبط الإعدادات. ويعني ذلك أنه عندما يكون التمييز على لوحة الجانب الأيمن، تكون عناصر القائمة الأخرى مخفية. وعند الضغط على المؤشر الأيسر، تظهر عناصر القائمة المخفية مرة أخرى ينتقل التمييز إلى اللوحة اليسرى.

- اضغط على المؤشر الأيسر للانتقال إلى مستوى قائمة واحد لأعلى.
- اضغط على زر **OK** في العنصر المميز لتنشيط القائمة والخروج منها.
- اضغط على زر **MENU** مرة أخرى للخروج من قائمة الإعدادات.
- ملاحظة: يتم إنهاء هذه القائمة بالضغط على أحد الأزرار الملونة (في حالة وجودها) الذي يشير إلى إجراءات معينة يمكن تنفيذها.

عناصر التحكم الرئيسية	4	صورة	8
صورة		الصورة الذكية	
الصوت		التباين	
الوظائف		السطوع	
التثبيت		اللون	
		الوضوح	
		درجة لون خفيفة	
		درجة اللون	
		تنسيق الصورة	
Info			

عناصر التحكم الرئيسية	عناصر التحكم الرئيسية	عناصر التحكم الرئيسية	عناصر التحكم الرئيسية
صورة	8	الصورة الذكية	5
الصورة الذكية		شخصية	
التباين	70	ثرية	
السطوع	50	طبيعية	
اللون	50	هادئة	
الوضوح	3	وسائط متعددة	
درجة لون خفيفة	+00		
درجة اللون			
تنسيق الصورة			
Info			

الحفظ اليدوي

- 1 حدد **الحفظ اليدوي** في قائمة التثبيت.
- 2 اضغط على زر المؤشر الليمين لدخول قائمة **الحفظ اليدوي**، واضغط على زر المؤشر الليمين مرة أخرى لتنشيط البحث التلقائي عن تردد القنوات أو اضغط على أزرار الأرقام لعرض تردد القناة المطلوبة.
- 3 استخدم زر المؤشر الليمين لبدء البحث.



رقم البرنامج

- 1 حدد **رقم البرنامج** في قائمة الحفظ اليدوي.
- 2 اضغط على زر المؤشر الليمين للدخول إلى القائمة، عند تأكيد تردد القناة.
- 3 اضغط على زر المؤشر لأسفل/أعلى لضبط رقم القناة.
- 4 اضغط على زر المؤشر الليمين/اليسار لتأكيد القناة.

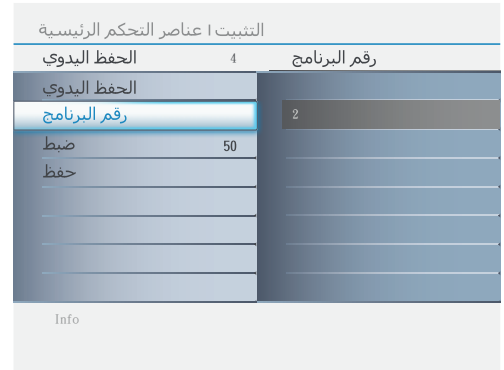

ضبط

- 1 حدد **ضبط** في قائمة الحفظ اليدوي.
- 2 اضغط على زر المؤشر الليمين لدخول **ضبط**.
- 3 اضغط على زر المؤشر لأعلى/أسفل للضبط.
- 4 اضغط على زر المؤشر الليمين/اليسار للتأكيد.

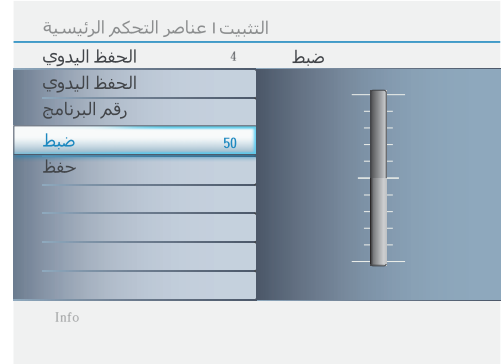

حفظ

- 1 حدد **حفظ** في قائمة الحفظ اليدوي.
- 2 اضغط على زر المؤشر الليمين لدخول **حفظ**.
- 3 اضغط على زر المؤشر الليمين لتأكيد الإعدادات المحفوظة.



ملاحظة:

إذا كان استقبال القناة ملائماً، يرجى الانتقال إلى الصفحة ١٢.

ضبط القناة

- ١ حدد ضبط القناة في قائمة التثبيت.
- ٢ اضغط على زر المؤشر الليمين لدخول ضبط القناة.
- ٣ استخدم زر المؤشر لأعلى/لأسفل للتبديل بين تعديل القناة أو تبديل القناة أو تعديل الاسم أو فرز القنوات.
- ٤ اضغط على زر المؤشر الليمين لإدخال التحديد.



تعديل القناة

- ١ حدد تعديل القناة في قائمة ضبط القناة.
- ٢ اضغط على زر المؤشر الليمين لدخولها.
- ٣ استخدم زر المؤشر الليمين لتحديد القناة المطلوب إزالتها أو إضافتها.
- ٤ اضغط على زر المؤشر الليمين/اليسار.
- ٥ حدد متجاوزة في قائمة تعديل القناة.
- ٦ استخدم المؤشر لأعلى/لأسفل لتحديد نشطة (للإضافة) أو متجاوزة (للإزالة) للقناة المحددة.
- ٧ اضغط على زر المؤشر الليمين/اليسار للتأكيد.



تبديل القناة

- ١ حدد تبديل القناة في قائمة ضبط القناة.
- ٢ اضغط على زر المؤشر الليمين لدخول القائمة.
- ٣ استخدم زر المؤشر الليمين/اليسار لتحديد من أو إلى واضغط على زر المؤشر الليمين لدخول التحديد.
- ٤ استخدم زر المؤشر لأعلى/لأسفل لضبط القناة واضغط على زر المؤشر الليمين/اليسار للتأكيد.
- ٥ حدد تبادل في قائمة تبديل القناة.
- ٦ اضغط على زر المؤشر الليمين لتنشيط التبادل أو اضغط على زر المؤشر اليسار لإلغاء التنشيط.



تعديل الاسم

- ١ حدد تعديل الاسم في قائمة ضبط القناة.
- ٢ اضغط على زر المؤشر الليمين لدخول القائمة.
- ٣ استخدم زر المؤشر الليمين/اليسار لتعديل الاسم، واضغط على زر المؤشر الليمين للانتقال إلى الحرف التالي.
- ٤ اضغط على زر المؤشر اليسار لتأكيد الحرف الأول واضغط على زر المؤشر الليمين لتأكيد الحرف الأخير.
- ٥ اضغط على زر المؤشر الليمين لتأكيد الاسم.

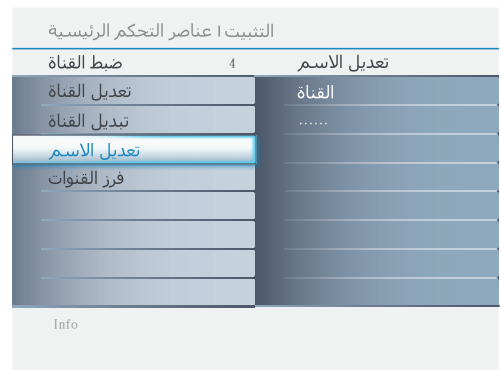

فرز القنوات

- ١ حدد فرز القنوات في قائمة ضبط القنوات.
- ٢ استخدم زر المؤشر الليمين لفرز القنوات.
- ٣ استخدم زر المؤشر اليسار للرجوع إلى القائمة السابقة.



التثبيت	5	ضبط المصنع	2
اللغة		لا	
الحفظ التلقائي		نعم	
الحفظ اليدوي			
ضبط القناة			
ضبط المصنع			

Info

ضبط المصنع

- 1 حدد ضبط المصنع في قائمة الإعدادات.
- 2 اضغط على زر المؤشر لليمين للدخول إلى قائمة ضبط المصنع.
- 3 حدد نعم واضغط على زر المؤشر لليمين لإعادة ضبط إعدادات المصنع الأساسية.

ملاحظة:

في حالة إعادة ضبط المصنع على إعدادات المصنع، ستتم إزالة كافة الإعدادات الحالية للصورة والصوت والإعدادات الأخرى واستبدالها بالإعدادات الافتراضية لجهة التصنيع. ومع ذلك فلن يتم مسح رمز وصول القفل التلقائي. يرجى الرجوع إلى الصفحة ١٥ للحصول على التفاصيل.

قائمة الوظائف

حد **الوظائف** في قائمة إعدادات التلفزيون.
اضغط على زر المؤشر الليمين لدخول قائمة الوظائف.
حدد عناصر القائمة باستخدام زر المؤشر لأعلى/لأسفل، واضبط الإعدادات باستخدام زر المؤشر اليسار/لليمين.

عناصر التحكم الرئيسية	
4 الوظائف	4
صورة	الموقت
الصوت	قلة تشويش
الوظائف	القفل التلقائي
التثبيت	قائمة المصادر
Info	

الموقت

حدد **الموقت** في قائمة الوظائف.
حدد زر المؤشر لأسفل لاختيار العنصر المطلوب ضبطه واضغط على زر المؤشر الليمين لدخول الساعة ووقت البدء ووقت التوقف ووقت النوم.

الساعة: تتيح لك ضبط الوقت.

وقت البدء: تتيح لك ضبط الوقت لتشغيل التلفزيون تلقائيًا.

وقت التوقف: تتيح لك ضبط الوقت لإيقاف التلفزيون تلقائيًا.

وقت النوم: تتيح لك ضبط الفترة الزمنية، التي بعدها يتحول التلفزيون إلى وضع الانتظار تلقائيًا.

سكنون لهذه القائمة قيم تبدأ من 0 إلى 180.

عناصر التحكم الرئيسية	
4 الموقت	4
الوظائف	الساعة
الموقت	وقت البدء
قلة تشويش	وقت التوقف
القفل التلقائي	وقت النوم
قائمة المصادر	
Info	

قلة تشويش

تعمل هذه القائمة تلقائيًا على ترشيح وتقليل التشويش على الصورة وتحسن جودة الصورة عند تلقي إشارة فيديو ضعيفة.

حدد **قلة تشويش** في قائمة الوظائف.

اضغط على زر المؤشر الليمين لدخولها.

استخدم زر المؤشر لأسفل لتحديد **تشغيل** أو **إيقاف**.

اضغط على زر المؤشر الليمين لتنشيط أو إلغاء تنشيط تقليل التشويش.

عناصر التحكم الرئيسية	
4 الوظائف	2 قلة تشويش
الموقت	تشغيل
قلة تشويش	إيقاف
القفل التلقائي	
قائمة المصادر	
Info	

القفل التلقائي

تتيح وظيفة **القفل التلقائي** قفل القنوات ومنع الأطفال من مشاهدة المحتوى غير الملائم للبرامج.

تتيح وظيفة **القفل التلقائي** العديد من أزرار التحكم في القفل والتي تستطيع من بينها اختيار:

رمز الوصول – يجب ضبط رمز وصول لمنع الأطفال من إلغاء قفل البرامج غير الملائمة التي تم ضبطها بواسطة الآباء.

قفل البرنامج – حدد قناة التلفزيون المطلوب قفلها.

تغيير الرمز – لتغيير رمز الوصول أو استبدله.

مسح الكل – لإلغاء قفل كل القنوات والبرامج.

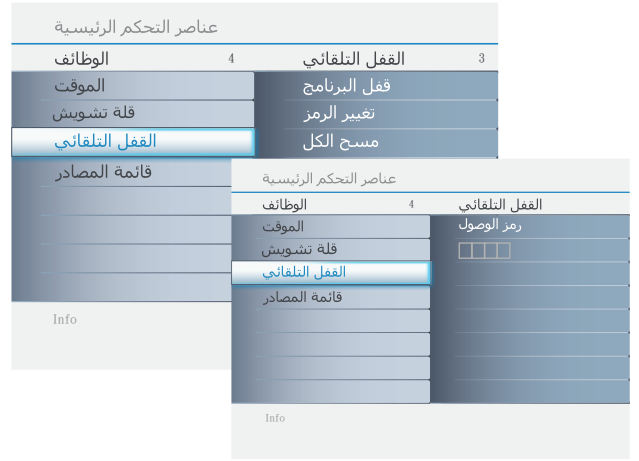

- 1 حدد **القفل التلقائي** في قائمة الوظائف.
- 2 اضغط على زر المؤشر لليمين لدخولها.
- 3 يظهر رمز الوصول على الشاشة.
- 4 أدخل رمزًا مكونًا من أربعة أرقام باستخدام أزرار الأرقام.

ملاحظة:

تذكر أن ٠١٧٧ هو رمز القفل التلقائي الافتراضي. في حالة تغيير رمز الوصول بواسطة شخص آخر غيرك (على سبيل المثال أحد الأطفال) أو نسيت رمز الوصول، تستطيع دائمًا الدخول بإدخال رمز الوصول الافتراضي.

قفل البرنامج

بعد إعداد رمز الوصول الشخصي، ستكون مستعدًا لتحديد القنوات أو الإدخالات التي تريد حظرها أو مراقبتها.

- 1 حدد **قفل البرنامج** في قائمة القف التلقائي.
- 2 اضغط على زر المؤشر لليمين لدخولها.
- 3 استخدم أزرار الأرقام لدخول القناة المطلوب حظرها.
- 4 اضغط على زر المؤشر لأعلى/أسفل لحظر القناة الحالية.

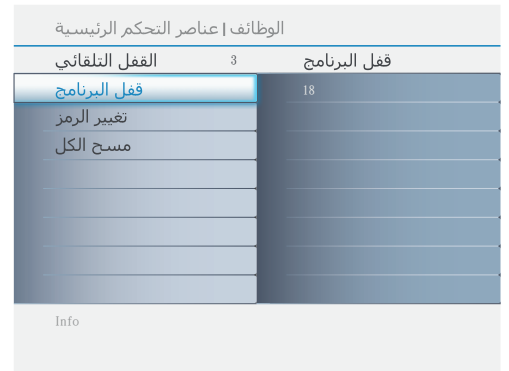

ملاحظة:

تستطيع حظر قنوات إضافية باستخدام أزرار الأرقام للانتقال إلى قناة أخرى.

قائمة صورة

- ١ حدد صورة في قائمة إعدادات التليفزيون.
- ٢ اضغط على زر المؤشر لليمين لدخول قائمة صورة.
- ٣ حدد عناصر القائمة باستخدام زر المؤشر لأعلى/أسفل.
- ٤ اضبط الإعدادات باستخدام زر المؤشر لليساار/اليمين، وادخل قائمة عناصر القائمة الفرعية باستخدام زر المؤشر لأعلى/أسفل.

عناصر التحكم الرئيسية	4	صورة	8
صورة			الصورة الذكية
الصوت			التباين
الوظائف			السطوع
التثبيت			اللون
			الوضوح
			درجة لون خفيفة
			درجة اللون
			تنسيق الصورة
Info			

الصورة الذكية

- ١ حدد الصورة الذكية لعرض قائمة صورة إعدادات محددة مسبقًا، وكل منها يتطابق مع إعدادات مصنع معينة.
شخصية تشير إلى إعدادات التفضيل الشخصية للصورة في قائمة الصورة.
ملاحظة: تم إعداد تليفزيون Philips هذا في المصنع لكي يبدو في أفضل شكل في بيئات المتاجر الساطعة، والتي تستخدم نموذجًا إضاءة الفلوريسنت. وبما أن منزلك لن تتوفر به إضاءة المتاجر الساطعة، يوصى بأن تنتقل عبر أوضاع الصورة الذكية المتنوعة حتى تعثر على أفضل وضع يناسب ظروف العرض لديك.

عناصر التحكم الرئيسية	صورة	8	الصورة الذكية	5
الصورة الذكية				شخصية
التباين	70			ثرية
السطوع	50			طبيعية
اللون	50			هادئة
الوضوح	3			وسائط متعددة
درجة لون خفيفة	+00			
درجة اللون				
تنسيق الصورة				
Info				

- ٢ تستطع أن تضغط على زر الصورة الذكية بوحدة التحكم عن بعد أكثر من مرة لتحديد إعدادات الصورة شخصية أو ثرية أو طبيعية أو هادئة أو وسائط متعددة.
ملاحظة:
• عندما تكون في إعداد صورة ذكية وقمت بتعديل قائمة صورة، ستستبدل كل قيم القائمة القيم التي تم إعدادها سابقًا في الإعداد الشخصي.

عناصر التحكم الرئيسية	صورة	8	التباين
الصورة الذكية			
التباين	70		
السطوع	50		
اللون	50		
الوضوح	3		
درجة لون خفيفة	+00		
درجة اللون			
تنسيق الصورة			
Info			

التباين

اضبط هذه الوظيفة لزيادة حدة جودة الصورة. تصبح الأجزاء السوداء بالصورة أكثر ثراءً من ناحية الدكائة ويصبح اللون الأبيض أكثر سطوعًا.

عناصر التحكم الرئيسية	صورة	8	السطوع
الصورة الذكية			
التباين	70		
السطوع	50		
اللون	50		
الوضوح	3		
درجة لون خفيفة	+00		
درجة اللون			
تنسيق الصورة			
Info			

السطوع

اضبط هذه الوظيفة لزيادة سطوع الأجزاء الداكنة بالصورة. يبدو أن هذا يضيف لونًا أبيض للون.

اللون

اضبط هذه الوظيفة لإضافة أو تقليل لون.

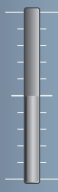
عناصر التحكم الرئيسية		
صورة	8	اللون
الصورة الذكية		
التباين	70	
السطوع	50	
اللون	50	
الوضوح	3	
درجة لون خفيفة	+00	
درجة اللون		
تنسيق الصورة		
Info		

الوضوح

اضبط هذه الوظيفة لتحسين التفاصيل.

عناصر التحكم الرئيسية		
صورة	8	الوضوح
الصورة الذكية		
التباين	70	
السطوع	50	
اللون	50	
الوضوح	3	
درجة لون خفيفة	+00	
درجة اللون		
تنسيق الصورة		
Info		

درجة لون خفيفة

تتيح لك تحديد درجة تشبع أو خليط لون الصورة.

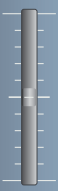
عناصر التحكم الرئيسية		
صورة	8	درجة لون خفيفة
الصورة الذكية		
التباين	70	
السطوع	50	
اللون	50	
الوضوح	3	
درجة لون خفيفة	+00	
درجة اللون		
تنسيق الصورة		
Info		

درجة اللون

اضبط هذه الوظيفة لزيادة أو تقليل إعداد اللون حارة (أحمر) وباردة (أزرق) لكي تلائم التفضيلات الشخصية.

حدد باردة لإضفاء درجة زرقاء على الألوان البيضاء، وعادية لإضفاء درجة محايدة على الألوان البيضاء وحارة لإضفاء درجة حمراء على الألوان البيضاء.

عناصر التحكم الرئيسية			
صورة	8	درجة اللون	3
الصورة الذكية		عادية	
التباين	70	حارة	
السطوع	50	باردة	
اللون	50		
الوضوح	3		
درجة لون خفيفة	+00		
درجة اللون			
تنسيق الصورة			
Info			

تنسيق الصورة

اضبط هذه الوظيفة لتغيير تنسيق الصورة لكل بلائم نوع البرنامج الذي تشاهده. يرجى الرجوع إلى صفحة ٧ للحصول على تفاصيل.

عناصر التحكم الرئيسية			
صورة	8	تنسيق الصورة	6
الصورة الذكية		حجم فائق	
التباين	70	4:3	
السطوع	50	توسيع فيلم 14:9	
اللون	50	توسيع فيلم 16:9	
الوضوح	3	ترجمة 16:9	
درجة لون خفيفة	+00	شاشة عريضة	
درجة اللون			
تنسيق الصورة			
Info			

ملاحظة: يتم حفظ أي ضبط للسطوع أو اللون أو التباين أو الوضوح في إعداد شخصية في قسم الصورة الذكية.

قائمة الصوت

- ١ حدد الصوت في قائمة إعدادات الصوت.
- ٢ اضغط على زر المؤشر لليمين لدخول القائمة.
- ٣ حدد عناصر القائمة باستخدام زر المؤشر لأعلى/أسفل.
- ٤ اضغط على زر المؤشر لليمين لدخول التحديد.

الصوت الذكي

تتيح لك وظيفة الصوت الذكي التحديد من بين خمسة إعدادات سابقة الضبط ووضعًا شخصيًا تقوم بإعداده وفقًا لما تفضله عبر قائمة الصوت التي تظهر على الشاشة. تتيح لك الإعدادات الخمس سابقة الضبط (شخصي وحديث وموسيقى وفيلم ووسائط متعددة) تخصيص صوت التلفزيون لتحسين برنامجًا معينًا تشاهده.

- ١ حدد الصوت الذكي في قائمة الصوت واضغط على زر المؤشر لليمين لدخولها.
- ٢ اضغط على زر الصوت الذكي في وحدة التحكم عن بعد أكثر من مرة للتبديل بين شخصي وحديث وموسيقى وفيلم ووسائط متعددة.

الإعدادات

تتيح لك هذه الوظيفة ضبط إعدادات الصوت ثلاثي وجهاً وتوازن.

الصوت الافتراضي

تتيح هذه الوظيفة إضافة عمق وبعد لصوت التلفزيون. حدد من بين تشغيل أو إيقاف.

AVL

تقوم بهذه الوظيفة تلقائيًا بتقليل الاختلافات في مستوى الصوت بين القنوات والبرامج، مما يتيح مستوى كليًا ثابتًا. كما أن ذلك يقلل من ديناميكيات الصوت.

عناصر التحكم الرئيسية	
الصوت	4
الصوت الذكي	
الإعدادات	
الصوت الافتراضي	
AVL	
صورة	
الصوت	
الوظائف	
التثبيت	
Info	

عناصر التحكم الرئيسية	
الصوت الذكي	5
شخصي	
حديث	
موسيقى	
فيلم	
وسائط متعددة	
الصوت	4
الصوت الذكي	
الإعدادات	
الصوت الافتراضي	
AVL	
Info	

عناصر التحكم الرئيسية	
الإعدادات	3
ثلاثي	
جهاً	
توازن	
الصوت	4
الصوت الذكي	
الإعدادات	
الصوت الافتراضي	
AVL	
Info	

عناصر التحكم الرئيسية	
الصوت الافتراضي	2
تشغيل	
إيقاف	
الصوت	4
الصوت الذكي	
الإعدادات	
الصوت الافتراضي	
AVL	
Info	

عناصر التحكم الرئيسية	
AVL	2
تشغيل	
إيقاف	
الصوت	4
الصوت الذكي	
الإعدادات	
الصوت الافتراضي	
AVL	
Info	

التسجيل باستخدام المسجل

تسجيل برنامج تلفزيوني
تستطيع تسجيل برنامج تلفزيوني باستخدام موالف المسجلات دون التأثير على التلفزيون.

- 1 حدد قناة التلفزيون في المسجل الخاص بك.
- 2 قم بإعداد المسجل على التسجيل.

ارجع إلى دليل المسجل.

ملاحظة: لن يؤدي تبديل أرقام القنوات في التلفزيون إلى الإخلال بالتسجيل!

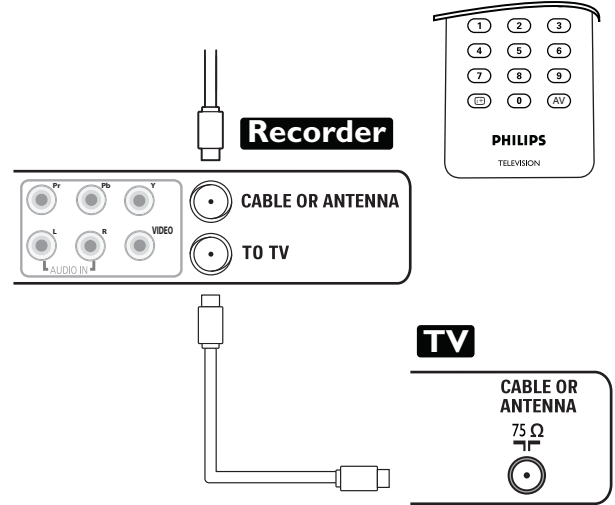

لتحديد الأجهزة المتصلة

- 1 اضغط على زر **AV** أكثر من مرة أو حدد قائمة المصدر في قائمة الإعدادات لتحديد **TV** أو **CVI 1** أو **CVI 2** أو **AV 1** أو **AV 2** (جانب) أو **PC** أو **DVI** أو **HDMI**، وفقاً لمكان توصيل الأجهزة.
ملاحظة: تتوفر **DVI** فقط مع الطراز **26TA2800**.
تتوفر **CVI 2** و **HDMI** فقط مع الطراز **32TA2800**.

- 2 اضغط على زر المؤشر لأعلى/لأسفل.
- 3 اضغط على **OK**.

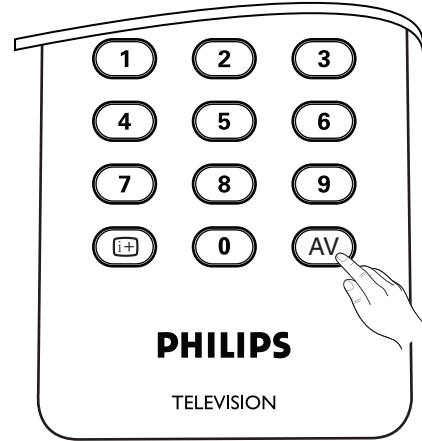

ملاحظة:

يمكن استخدام هذا التلفزيون أيضًا كشاشة كمبيوتر. يجب أن تكون هناك إشارة لفيديو الكمبيوتر أو سينتقل التلفزيون إلى وضع الانتظار. تتيح لك أزرار التحكم في صورة الكمبيوتر إعداد الصورة. يرجى التأكد من أن التلفزيون في وضع الكمبيوتر.

صورة

- ١ اضغط على زر **MENU** في وحدة التحكم عن بعد.
- ٢ حدد صورة في قائمة الإعدادات.
- ٣ استخدم زر المؤشر الليمين لدخول قائمة صورة.
- ٤ استخدم زر المؤشر لأعلى/لأسفل لتمييز عناصر القائمة.
- ٥ اضغط على زر المؤشر الليمين لدخول التحديد.
- ٦ استخدم زر المؤشر لأعلى/لأسفل لإعداد العنصر.

عناصر التحكم الرئيسية	
صورة	5
الصوت	4
الوظائف	
التثبيت	
Info	

عناصر التحكم الرئيسية	
صورة	5
درجة اللون	3
الصوت	4
الوظائف	
التثبيت	
Info	

درجة اللون

اضبط هذه الوظيفة لزيادة أو تقليل إعداد اللون حارة (أحمر) وباردة (أزرق) لكي تلائم التفضيلات الشخصية.

حدد باردة لإضفاء درجة زرقاء على الألوان البيضاء، وعادية لإضفاء درجة محايدة على الألوان البيضاء وحارة لإضفاء درجة حمراء على الألوان البيضاء.

عناصر التحكم الرئيسية	
صورة	5
السطوع	3
الصوت	4
الوظائف	
التثبيت	
Info	

السطوع

اضبط هذه الوظيفة لزيادة سطوع الأجزاء الداكنة بالصورة.

عناصر التحكم الرئيسية	
صورة	5
السطوع	3
التباين	3
الصوت	4
الوظائف	
التثبيت	
Info	

التباين

اضبط هذه الوظيفة لزيادة حدة جودة الصورة. تصبح الأجزاء السوداء بالصورة أكثر ثراءً من ناحية الدكائنة ويصبح اللون الأبيض أكثر سطوعًا.

ملاحظة:

يمكن أيضًا تنشيط درجة اللون بالضغط على زر الصورة الذكية بوحدة التحكم عن بعد.

ضبط تلقائي

يتم إعداد شاشة LCD تلقائيًا على أفضل وضع ومرحلة وساعة للصورة.

عناصر التحكم الرئيسية		
صورة	5	ضبط تلقائي
درجة اللون		نعم
السطوع	100	
التباين	50	
ضبط تلقائي		
ضبط يدوي		
Info		

ضبط يدوي

يتيح زر تحكم الضبط اليدوي ضبط الصورة يدويًا مع ظهورها على الشاشة.

المرحلة - للحد من خطوط التداخل الأفقية.

الساعة - للحد من خطوط التداخل الرأسية.

أفقي - لإعداد الوضع الأفقي للصورة.

رأسي - لإعداد الوضع الرأسية للصورة.

● استخدم زر المؤشر لأعلى/لأسفل لإعداد العنصر.

Ⓜ اضغط على زر المؤشر الليمين للتأكيد.

عناصر التحكم الرئيسية			
صورة	5	ضبط يدوي	4
درجة اللون		المرحلة	
السطوع	100	الساعة	
التباين	50	أفقي	
ضبط تلقائي		رأسية	
ضبط يدوي			
Info			

ملاحظة:

عند الرغبة في إعادة الضبط إلى القيم الأصلية، يرجى دخول قائمة ضبط المصنع في قائمة التثبيت.

إعداد وضع الكمبيوتر (شاشة الكمبيوتر الشخصي)

26TA2800/32TA2800 (تلفزيون LCD 26/32 بوصة)

الرقم	النقاء	الوضع	تردد رأسي (هرتز)	تردد أفقي (كيلوهرتز)
١	٤٨٠ x ٦٤٠	VGA VESA 60	٥٩,٩٤٠	٣١,٤٦٩
٢	٦٠٠ x ٨٠٠	SVGA VESA 56	٥٦,٢٥٠	٣٥,١٥٦
٣		SVGA VESA 60	٦٠,٣١٧	٣٧,٨٧٩
٤	٧٦٨ x ١٠٢٤	XGA VESA 60	٦٠,٠٠٤	٤٨,٣٦٣
٥	٧٢٠ x ١٢٨٠	VESA CVT	٥٩,٨٥٥	٤٤,٧٧٢
٦ *	٧٦٨ x ١٣٦٠	VESA CVT	٦٠,٠١٥	٤٧,٧١٢

* النقاء الموصى به

العرض	العناصر المطلوب فحصها والإجراءات الواجب اتخاذها
صور مزدوجة أو "باهتة"	<ul style="list-style-type: none"> ربما يكون ذلك نتيجة لوجود عائق أمام الهوائي نتيجة لمبنى شاهق أو تلال. قد يؤدي استخدام هوائي مرتفع للغاية إلى تحسين الصورة.
لا توجد طاقة	<ul style="list-style-type: none"> تأكد من توصيل سلك طاقة التيار المتردد بالقابس الرئيسي. افصل التلفزيون، وانتظر لمدة ٦٠ ثانية. ثم أعد تركيب المقبس في قابس التيار الرئيسي وشغل التلفزيون مرة أخرى.
لا توجد صورة	<ul style="list-style-type: none"> افحص توصيلات الهوائي في الجزء السفلي للتلفزيون لمعرفة ما إذا كانت موصلة بشكل جيد بالتلفزيون أم لا. ربما تكون هناك اضطرابات نتيجة لبث إحدى القنوات. بدل إلى قناة أخرى. اضبط إعدادات التباين والسطوع. حاول إعداد تلقائي آخر للصورة. تأكد من اختيار مصدر الصوت/الفيديو الصحيح.
لا توجد صورة على الرغم من توصيل الطاقة	<ul style="list-style-type: none"> يتحول التلفزيون إلى وضع الحماية في حالة وجود تراكم السخونة. افحص مسافة الخلوص حول منافذ تهوية الجهاز للتأكد من عدم انسداد الحوائط أو الصناديق مما قد يُحد من تدفق الهواء.
إعداد موضع الصورة	<p>يوجد في معظم صناديق أجهزة الاستقبال عالية الوضوح أزرار تحكم لموضع الصورة في أنظمة القوائم الخاصة بها. في حالة خروج أزرار تحكم مؤشر التلفزيون خارج النطاق قبل وجود الصورة في الوضع الملائم، يتطلب الأمر ضبط أزرار التحكم في صندوق جهاز الاستقبال.</p>
لا توجد صورة أو أن تشغيل الموسيقى أو الفيديو بجودة سيئة فقط	<ul style="list-style-type: none"> تأكد من توافق المصدر مع الرمز المدعوم.
لا يوجد صوت	<ul style="list-style-type: none"> قم بزيادة مستوى الصوت. تأكد من أن التلفزيون ليس في وضع كتم الصوت، ثم اضغط على زر كتم الصوت بوحدة التحكم عن بعد. في حالة عدم استشعار إشارة، يتم إيقاف صوت التلفزيون تلقائيًا. ويعتبر هذا إجراءً ملائمًا ولا يشير إلى عطل.
الصوت جيد لكن اللون سيء أو لا توجد صورة	<ul style="list-style-type: none"> اضبط إعداد التباين واللون ودرجة اللون الخفيفة والسطوع. حاول إعداد تلقائي آخر للصورة.
صورة بيضاء أو لا توجد صورة	<ul style="list-style-type: none"> افحص وصلة الهوائي.
التلفزيون لا يستجيب	<ul style="list-style-type: none"> تأكد من عمل البطاريات، واستبدلها عند الضرورة. نظف عدسة مستشعر وحدة التحكم عن بعد بالشاشة. يجب ألا يزيد نطاق التشغيل بين التلفزيون ووحدة التحكم عن بعد عن عشرين قدمًا تقريبًا. لا يزال في إمكانك استخدام الأزرار الموجودة على جانب التلفزيون. تأكد من أن وحدة التحكم عن بعد في الوضع الصحيح.
التحكم في الأجهزة الملحقة	<ul style="list-style-type: none"> ربما تؤثر إشارات الأشعة تحت الحمراء للشاشة على استقبال الأجهزة الطرفية. الحل: استبدل بطاريات وحدة التحكم عن بعد للأجهزة الأخرى. على سبيل المثال حافظ على بقاء سماعة رأس لاسلكية بعيدًا بحيث تكون في نطاق أربعة أقدام تقريبًا.
البرنامج لم يتم تثبيته	<p>ربما يكون نظام التشغيل غير صحيح.</p> <p>انتقل إلى صفحة www.philips.com/usasupport لمعرفة نظام التشغيل المدعوم.</p>
أوضاع الكمبيوتر لا تعمل	<ul style="list-style-type: none"> تأكد من أن التوصيلات صحيحة. تأكد من اختيار مصدر صحيح. اضغط على زر AV لتحديد المصدر الصحيح. تأكد من تهيئة الكمبيوتر على درجة نقاء عرض متوافقة.

الانتظار	يستهلك التلفزيون طاقة تقل عن ٢ وات في وضع الانتظار.
بعد إيقاف التشغيل غير الصحيح	في حالة إيقاف تشغيل التلفزيون بطريقة غير صحيحة (على سبيل المثال فصل الطاقة أو فصل مقبس سلك الطاقة)، سيستغرق بدء تشغيل التلفزيون مرة أخرى وقتًا أطول من الوقت المعتاد.
متنوعة	انظر إضافات والمواصفات في دليل المستخدم الذي بين يديك.

نسبة الارتفاع إلى العرض	هي نسبة بين عرض وارتفاع صورة التلفزيون على الشاشة. في جهاز التلفزيون العادي، تكون نسبة الارتفاع إلى العرض هي ٤ إلى ٣ (٤:٣). وتبلغ نسبة الارتفاع إلى العرض الجديدة في التلفزيون عالي الوضوح ١٦:٩ والتي تشبه نسبة الارتفاع إلى العرض في مسرح تلفزيون (شاشة عريضة). تدعم أجهزة التلفزيون الجديدة نسبي ٤:٣ و ١٦:٩ ويمكن التبديل بينهما تلقائيًا.
الصوت الفيديو (AV)	مصطلح يُستخدم عند مناقشة قناة في جهاز استقبال للتلفزيون أو في جهاز فيديو، والذي تم تصميمه لقبول إشارات صوت-فيديو VCR. تقوم هذه القناة تلقائيًا بتنشيط دائرة خاصة في جهاز التلفزيون لمنع تشويه الصورة أو تعرجها. كما يتم استخدام هذا المصطلح لمعالجات الصوت-الفيديو التي تتعامل مع نوعي الإشارة.
CVBS	إشارة النطاق الأساسي لفيديو المكون. في بث التلفزيون، يشير هذا المصطلح إلى إشارة الفيديو، بما في ذلك معلومات الألوان والتزامن.
دخل فيديو المكون (Y Pb Pr)	دخل مكون الفيديو عبارة هو أحد أنواع الوصلات التي تستخدم موصل من نوع الأحزمة للسماح لأجهزة تحويل الإشارات أو مشغلات أقراص DVD التناظرية لتوصيل الإشارة إلى التلفزيون. بعرض الإدخال من نوع الأحزمة (Y Pb Pr) يتم توصيل الألوان الأساسي، الأحمر والأخضر والأزرق من صندوق لتحويل الإشارات مباشرة بالتلفزيون وهو ما يتيح عرض الإشارة على التلفزيون.
HDTV	إن درجة الوضوح المتفق عليها عامة لتلفزيون HDTV تبلغ تقريبًا ضعف نقاء الصورة الراسي والأفقي لأجهزة تلفزيون NTCS الحالية، والذي يؤدي إلى زيادة حدة الصورة بدرجة الضعف. كما أن نسبة الارتفاع إلى العرض لشاشة تلفزيون HDTV تبلغ ١٦:٩ مقارنة بمعظم شاشات التلفزيونات الحالية، والتي تبلغ نسبة الارتفاع إلى العرض لشاشاتها ٤:٣. يوفر تلفزيون HDTV فنون حركة قليلة (أي صور باهتة ونقاط).
الاستعراض المتقدم	في الاستعراض المتقدم، يتم استعراض كافة خطوط الاستعراض الأفقي على الشاشة مرة واحدة. تقبل معايير HDTV الاستعراض المتداخل والاستعراض المتقدم وأساليب العرض.
النقاء	النقاء: مقياس لأدق (أصغر) التفاصيل المرئية في صورة الفيديو. ويمكن التعبير عن درجات نقاء التلفزيون في عدد وحدات البيكسل في الصورة؛ أو كما هو شائع أكثر بإجمالي عدد الخطوط (المستعرضة أفقيًا) المستخدمة في إنشاء الصورة. درجات نقاء التلفزيون الرقمي القياسية: SDTV: 480i - الصورة تبلغ ٧٠٤ × ٤٨٠ بيكسل، 480p - الصورة تبلغ ٧٠٤ × ٤٨٠ بيكسل HDTV: 720p - الصورة تبلغ ١٢٨٠ × ٧٢٠ بيكسل، 1080i - الصورة تبلغ ١٩٢٠ × ١٠٨٠ بيكسل، 1080p - الصورة تبلغ ١٩٢٠ × ١٠٨٠ بيكسل
SPDIF	يوصى باستخدام تنسيق SPDIF (تنسيق التوصيل الرقمي لشركة Philips و Sony) مع خرج الصوت الرقمي عالي الجودة. ملاحظة: يدعم تنسيق SPDIF في مصدر HDMI فقط.

تحذير حول الصور الثابتة على التلفزيون

الشاشة: يجب عدم ترك صور ثابتة على الشاشة لفترات طويلة. حيث قد يؤدي ذلك إلى تقصير العمر الافتراضي للوحة LCD بشكل غير مألوف. يجب أن يتضمن الاستخدام الطبيعي للتلفزيون مشاهدة البرامج التي تتضمن صورًا متحركة أو متغيرة. يجب عدم ترك صور ثابتة على الشاشة لفترة طويلة. يجب عدم عرض نفس الصور لمرات متكررة، في حالة القيام بذلك، سوف تظهر صور "باهتة" على شاشة LCD. ربما تكون مصادر الصور الثابتة أقراص الليزر أو ألعاب الفيديو الأقراص المضغوطة التفاعلية (CD-i) أو أقراص الفيديو الرقمية المتوقفة مؤقتًا أو شرائط الفيديو.

فيما يلي بعض الأمثلة على الصور الثابتة:

- قوائم أقراص DVD التي تتضمن محتوى DVD.
- أشرطة صندوق الرسائل السوداء التي تظهر على الجزء العلوي والسفلي من شاشة التلفزيون عند عرض فيلم بإعداد شاشة عريضة (١٦:٩) على شاشة التلفزيون باستخدام نسبة عرض لارتفاع (٤:٣) قياسية. يتوافر هذا الخيار مع بعض أقراص DVD.
- ألعاب الفيديو وألواح عرض النتائج المسجلة.
- تسبب شعارات قنوات التلفزيون مشكلات إذا كانت ساطعة وثابتة. تقل احتمالية تلف أنبوب الصور مع الرسومات منخفضة التباين أو المتحركة.
- قد تظهر أشرطة أسواق الصرف في الجزء السفلي من شاشة التلفزيون في حالة تغطية برامج التلفزيون لهذه الأخبار.
- ربما تكون شعارات قنوات التسوق وعروض الأسعار ساطعة وربما تظهر دنمًا خلال العرض. عادة ما تظهر هذه في مكان شاشة التلفزيون.

مكان التلفزيون

- لتجنب حدوث النوات في صندوق التلفزيون وتغير في الألوان أو زيادة فرص تعطل التلفزيون، يجب عدم وضع التلفزيون في الأماكن التي ترفع فيها درجة الحرارة - على سبيل المثال، في الأماكن المعرضة للأشعة الشمس المباشرة أو الأجهزة الحرارية.
- يجب السماح بمرور تدفق للهواء حول التلفزيون.

التنظيف

- لتفادي احتمال التعرض لمخاطر الصدمة الكهربائية، يجب إخراج سلك طاقة التلفزيون من منفذ التيار الكهربائي قبل بدء التنظيف.
- قم بإزالة الأتربة المتراكمة على التلفزيون باستخدام منفضة جافة ولا تُحدث خدوش بالتلفزيون.
- عند تنظيف التلفزيون، يجب توخي الحرص حتى لا تتعرض شاشة التلفزيون للخدش أو التلف. يجب تجنب ارتداء مجوهرات أو استخدام أي مواد كاشطة. يجب عدم استخدام مواد التنظيف التي تُستخدم في الأعمال المنزلية. امسح الشاشة باستخدام قطعة قماش نظيفة مغمورة بالمياه. يجب إجراء التنظيف بالضرب ضربات منتظمة وضعيفة ورأسية.
- يجب تنظيف فتحات التهوية التي توجد بالجزء الخلفية للتلفزيون بين حين وآخر.
- يجب عدم استخدام مواد التخفيف أو الرشاشات المقامة للحشرات أو المواد الكيميائية الأخرى على الصندوق أو بالقرب منه. حيث قد تتسبب تلك المواد في حدوث خدوش دائمة على الصندوق.

32TA2800	26TA2800	
شاشة عريضة الاستعراض المتقدم، ومرشح كومب ثلاثي الأبعاد والتحكم النشط والصورة الذكية (خمسة أوضاع)		الصورة/العرض نسبة الارتفاع إلى العرض تحسين الصورة
٥ × ٢ وات الصوت الافتراضي أحادي واستريو والصوت الذكي (خمسة أوضاع)		الصوت طاقة الإخراج (RMS) تحسين الصوت وضع الصوت
الحفظ التلقائي ونص بملء الشاشة ووقت النوم والساعة		الراحة في الاستخدام
الإنجليزية والصينية البسيطة (طراز ١٩٣) الإنجليزية والصينية البسيطة والتايلاندية والعربية (طراز ١٧٩/٩٨)		عرض الشاشة اللغة
دخول تيار متردد تتوفر DVI-D مع الطراز HDMI/26TA2800 مع الطراز 32TA2800. D-SUB-PC IN، دخل الصوت CVI 1 – مكون (Y Pb Pr)، دخل صوت أيسر/أيمن CVI 2 – مكون (Y Pb Pr)، دخل صوت أيسر/أيمن (متوفر فقط مع طراز 32TA2800) AV – دخل الفيديو، S-video، دخل صوت أيسر/أيمن ٧٥ أوم/تردد لاسلكي الصوت- الفيديو الجانبي – S-video، صوت أيسر/أيمن، دخل فيديو سماعات أذن		التوصيل الجزء السفلي الجانبي
١٩,٢ كجم/٤٢,٢٤ رطلا ١٦ كجم/٣٥,٢ رطلا ١٠٢٧ × ٦٧٢ × ٢٣٤ ملم ٩,٢١ بوصة × ٢٦,٤٥ بوصة × ٤٠,٤٣ بوصة ٧٩٠,٧ × ٥٨١,٨ × ٢٥٢,٤ ملم ٣١,١٣ بوصة × ٢٢,٩١ بوصة × ٩,٩٤ بوصة	١٥,٩٨ كجم/٣٥,١٥٦ رطلا ١٢,٤ كجم/٢٧,٢٨ رطلا ٨٩٨ × ٢٤٣ × ٥٨٢ ملم ٣٥,٣٥ بوصة × ٩,٥٦ بوصة × ٢٢,٩١ بوصة ٦٦١,٨ × ٥١١ × ٢٤٠ ملم ٢٦,٠٦ بوصة × ٢٠,١١ بوصة × ٩,٤٥ بوصة	الوزن والأبعاد الوزن (يشتمل على التعبئة): الوزن (باستثناء التعبئة): بعد الكرتون (العرض × الارتفاع × العمق): أبعاد المنتج (العرض × الارتفاع × العمق)
١٥٠ وات ٢ وات ١٠٠-٢٤٠ فولت، بتردد ٦٠-٥٠ هرتز	١٣٠ وات ٢ > وات ١٠٠-٢٤٠ فولت، بتردد ٦٠-٥٠ هرتز	الطاقة الطاقة الاستهلاك طاقة الانتظار الاستهلاك طاقة المنفذ الرئيسي
 <p>متري يجب توفر ٦ (١٠ ملم) براغي للثبيت على الحائط (غير مرفقة).</p>	 <p>متري يجب توفر ٤ (١٠ ملم) براغي للثبيت على الحائط (غير مرفقة).</p>	الثبيت على الحائط